

Данные о произведенном ремонте:

Дата поступления в ремонт: _____

Дата окончания ремонта: _____

№ квитанции: _____

Вид неисправности: _____

Подпись

Штамп сервис-центра

Дата поступления в ремонт: _____

Дата окончания ремонта: _____

№ квитанции: _____

Вид неисправности: _____

Подпись

Штамп сервис-центра

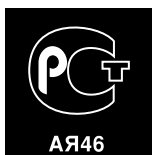

№ талона (Card #)



PHILIPS РОССИЯ

БЫТОВАЯ ЭЛЕКТРОНИКА

ГАРАНТИЙНЫЙ ТАЛОН (warranty card)

ИЗДЕЛИЕ (item)

МОДЕЛЬ (type/version) _____ / _____

СЕРИЙНЫЙ № (serial #) _____

ДАТА ПРОДАЖИ (date of purchase) _____

ФИРМА-ПРОДАВЕЦ (seller) _____

ПОДПИСЬ ПРОДАВЦА (seller's signature) _____

ПЕЧАТЬ ПРОДАВЦА (seller's stamp) _____

**Настоящий талон действителен только при наличии печати и заполнения всех приведенных выше граф.
(This card is only valid when all information is filled in and the stamp is present.)**

ПОКУПАТЕЛЬ (buyer) _____

АДРЕС (address) _____

ТЕЛЕФОН (telephone) _____

Настоящая гарантия предоставляется изготовителем в дополнение к правам потребителя, установленным действующим законодательством Российской Федерации, и ни в коей мере не ограничивает их.

Настоящая гарантия действует в течение одного года с даты приобретения изделия и подразумевает гарантийное обслуживание изделия в случае обнаружения дефектов, связанных с материалами и работой. В этом случае потребитель имеет право, среди прочего, на бесплатный ремонт изделия. Настоящая гарантия действительна при соблюдении следующих условий:

1. Изделие должно быть приобретено только на территории России, причем исключительно для личных бытовых нужд. Изделие должно использоваться в строгом соответствии с инструкцией по эксплуатации с соблюдением правил и требований безопасности.

2. Обязанности изготовителя по настоящей гарантии исполняются на территории России продавцами и официальными обслуживающими (сервис) центрами.

3. Настоящая гарантия не распространяется на дефекты изделия, возникшие в результате:

- а) химического, механического или иного воздействия, попавших посторонних предметов, насекомых во внутрь изделия;
- б) неправильной эксплуатации, включая, но не ограничиваясь, использованием изделия не по его прямому назначению и установку в эксплуатацию изделия в нарушение правил и требований безопасности;
- в) износа деталей отделки, ламп, батарей, защитных экранов, накопителей мусора, ремней, щеток и иных деталей с ограниченным сроком использования;
- г) ремонта и/или наладки изделия, если они произведены любыми иными лицами кроме обслуживающих центров;
- д) адаптации и изменения с обычной сферы применения изделия, указанной в инструкции по эксплуатации.

4. Настоящая гарантия действительна по предъявлении вместе с оригиналом настоящего талона оригинала товарного чека, выданного продавцом, и изделия, в котором обнаружены дефекты.

5. Настоящая гарантия действительна только для изделий, используемых для личных бытовых нужд, и не распространяется на изделия, которые используются для коммерческих, промышленных или профессиональных целей.

По всем вопросам гарантийного обслуживания изделий Филипс обращайтесь к Вашему местному продавцу.

Фирма Филипс устанавливает следующие сроки службы изделия:

Группа 1–5 лет

Радио, радиобудильники, магнитолы, переносные магнитолы, телефонные аппараты (проводные) и другая продукция, имеющая небольшую стоимость.

Группа 2–7 лет

Персональные компьютеры и периферийные устройства, цветные телевизоры (включая проекционные), видеомагнитофоны, автомобильные магнитолы, Hi-Fi звуковоспроизводящая аппаратура (включая компоненты), видеокамеры и переносные видеоустройства, радиотелефоны (беспроводные), цифровые сотовые телефоны и аппаратура игрового назначения.

Фирма Филипс уделяет большое внимание качеству выпускаемой продукции. При использовании ее для личных (бытовых) нужд с соблюдением правил эксплуатации срок их службы может значительно превысить официальный срок службы, установленный в соответствии с действующим законодательством о правах потребителей.

Фирма Филипс

Факс: (095)755-69-23

Содержание

Нужна помощь?

Если это руководство по эксплуатации не дает ответа на Ваш вопрос, а «Советы» не позволяют разрешить возникшую с проблемой с телевизором, Вы можете позвонить в местный центр обслуживания клиентов или в Сервис-центр компании Philips.
См. приложенный проспект с информацией о гарантийном обслуживании по всему миру. Внимание: обращаясь за помощью, имейте наготове данные о модели и номере изделия, которые Вы можете найти на задней стенке телевизионного приемника или на упаковке.

Модель 29PT9417
Номер изделия: AG



Инструкции по утилизации телевизора по окончании срока службы

Компания Philips придает большое значение соблюдению производственных норм охраны окружающей среды. Ваш новый телевизор содержит материалы, допускающие утилизацию и повторное применение.

По окончании срока службы оборудования, специализированные компании могут взять на себя разборку старого телевизора с тем, чтобы изъять из него материалы, допускающие повторное использование и свести к минимуму количество утилизируемых материалов.

Просьба соблюдать установленные в месте Вашего проживания правила по утилизации старых телевизоров.



Установка

Подготовка	2
Кнопки на верхней панели телевизора	2
Пульт дистанционного управления	3-4
Использование меню	5
Меню выбора языка и страны	5
Сохранение настроек телевизионных каналов	6
Автоустановка	6
Ручная установка	6
Задать имя	7
Перестановка в списке программ	7
Выбор предпочтительных телеканалов	7
Начальная настройка	8
Общие установки	8-9
Источник сигнала	9
Декодер	9
Режим демонстрации	9

Эксплуатация

Меню телевизора	
Меню настройки изображения	10
Меню настройки звука	11
Меню настройки дополнительных возможностей	12
Сдвоенный экран/Картинка в картинке/Мульти-картинка в картинке	13
NEXTVIEW/Путеводитель по Телетексту	14-15
Телетекст	16-17

Подключение внешних устройств

Подключение и выбор оборудования	18-19
Кнопки для управления аудио- и видеоприборами	20
Советы	21

Набор специальных возможностей EasyLink основан на методике работы «одним нажатием». Это означает, что последовательность операций выполняется одновременно телевизором и видеомагнитофоном, при условии, что оба устройства поддерживают функцию EasyLink и соединены еврокабелем, входящим в комплект поставки Вашего видеомагнитофона.

Подготовка

- 1 Установите телевизионный приемник на твердую поверхность.
! 29PT9417: 47 kg !

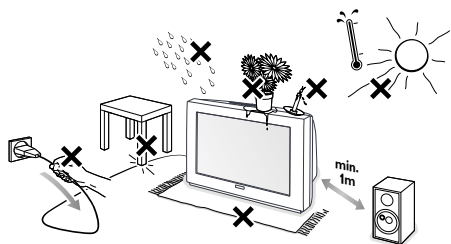

Для обеспечения циркуляции воздуха, со всех сторон телевизора должно быть свободное пространство не менее 5 см. Не устанавливайте телевизор на ковер. Во избежание опасных ситуаций не ставьте на телевизор никаких предметов. Не допускайте нагрева, попадания прямых солнечных лучей и воздействия дождя и влаги.

- 2 Плотно вставьте штекер антенны в антенный разъем  на задней стенке телевизора. Для обеспечения наилучшего качества изображения используйте приложенный экранированный кабель.
- 3 Вставьте сетевую вилку телевизора в настенную розетку сети с напряжением 220-240 В.

- 4 Пульт дистанционного управления: Установите 2 прилагаемые батареи (1,5 В типа R6).

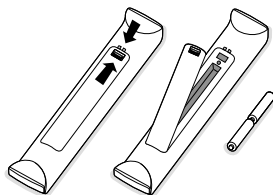

Прилагаемые батарейки не содержат таких тяжелых металлов, как ртуть и кадмий. Соблюдайте установленные в месте Вашего проживания правила по утилизации использованных батареек.

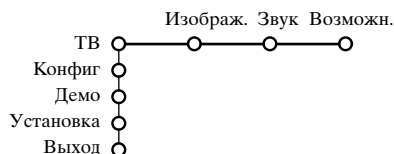
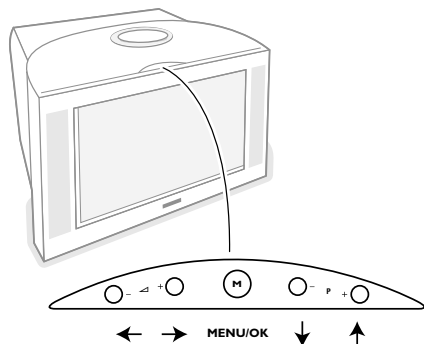

- 5 **Включите телевизор:** нажмите выключатель питания  на передней панели телевизора. После этого загорится индикатор на передней панели и экран засветится. Если ТВ находится в режиме ожидания нажимайте кнопки **-P+** на пульте дистанционного управления.

Кнопки на верхней панели телевизора



При утрате либо поломке пульта дистанционного управления Вы все же сможете изменять некоторые основные установки с помощью кнопок, расположенных на верхней панели телевизора.

Нажимайте :

- кнопки  или  для регулировки громкости;
- кнопки **-P+** для выбора телевизионного канала или источника сигнала.

С помощью кнопки **M** можно вызвать главное меню, не используя пульт дистанционного управления.

Используйте :

- Кнопки  - и + кнопки **P-, P+** для выбора пункта меню, нажимая их для перемещения в нужном направлении, как показано на рисунке;
- кнопку **M** для подтверждения выбора.

Примечание:

При управлении меню с помощью кнопки **M** на верхней панели телевизора для выхода из меню можно использовать только пункт **Выход**. Перейдите к пункту **Выход** и нажмите кнопку **M**.

Использование пульта дистанционного управления

Примечание: Для большинства кнопок однократное нажатие активизирует соответствующую функцию, а повторное нажатие деактивирует функцию. Если нажатие кнопки предполагает выбор одного из нескольких вариантов, будет показан список этих вариантов. Повторные нажатия кнопки приводят к выбору следующего пункта из списка. Через 4 секунды список вариантов пропадает автоматически, для его немедленного удаления с экрана можно нажать кнопку **OK**.

VCR DVD SAT AMP CD

Кнопки аудио- и видеопульта (стр. 20).

 **Выбор внешних устройств** (стр. 19)



Кнопки аудио- и видеопульта (стр. 20).



Запись

См. запись на видеомэгнитофон с использованием функции EasyLink, стр. 20.



Отображение времени:

На экране отображается текущее время.

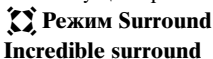

Режим Surround Incredible surround

При стереотрансляции выбор Incredible surround создает впечатление, как будто динамики расположены на большем расстоянии друг от друга, чем на самом деле.

Dolby Virtual surround

Является лучшим выбором при передаче звука в стандарте Dolby surround. Позволяет ощутить эффекты Dolby surround Pro Logic, воспроизводя действие «звука сзади». См. меню Настройки Звука, 3D эффект, стр. 11.

Примечание: Можно также выбрать этот режим в меню Настройки Звука, режим surround, стр. 11.



Показ кинофильма

См. приложенную отдельную инструкцию по системе Cinema Link.



NEXTVIEW Вкл./Выкл стр. 14



Стоп-кадр/Повтор/Фотофиниш

Служит для остановки (замораживания) изображения на экране. См. также стр. 8.

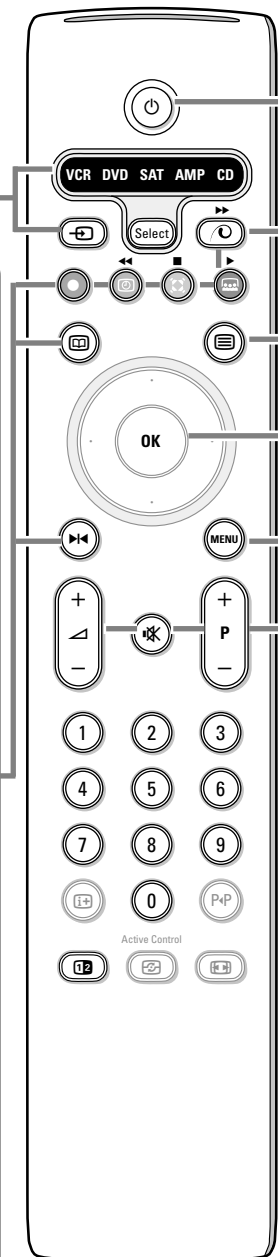

Режим ожидания (Standby)

Нажмите эту кнопку для включения или выключения телевизора. В выключенном состоянии горит красный индикатор.

Включение/выключение демонстрации Pixel Plus

Для изображения в правой части экрана режимы Pixel Plus и Цифровое естественное движение включены.

 **Телетекст** Вкл./Выкл стр. 16

OK Нажимайте эту кнопку:

- для активизации выбранной функции - при отображении меню на экране.
- для показа списка программ.

MENU Главное меню см. стр. 5

 Для регулировки громкости.

 Отключение/включение звука.

P Переключение программ

Кнопки служат для переключения телеканалов и сигналов из других источников в списке предпочтений.

0/9 Цифровые кнопки

Служат для выбора телевизионного канала. Для выбора двузначного номера программы, введите вторую цифру до того, как исчезнет черточка. Для немедленного переключения на выбранный однозначный номер канала нажмите и удержите чуть дольше нажатой кнопку с его номером.



[i+] Экранная информация

Нажмите эту кнопку для отображения информации о выбранном телеканале и программе.

Информация о Меню/Пульте дистанционного управления

Когда меню отображается на экране, нажмите кнопку **[i+]** для получения информации о выбранном пункте меню. Для получения информации о функциях пульта дистанционного управления, нажмите на пульт любую кнопку, когда меню показано на экране. При этом соответствующее нажатой кнопке действие не выполняется.

P4P Smart surf (Смарт поиск)

С помощью этой кнопки Вы можете легко переключаться между несколькими (от двух до девяти) различными телеканалами или источниками сигнала либо осуществлять быстрый выбор телепрограмм при трансляции по системе NEXTVIEW с назначенными категориями. См. общие установки, Смарт поиск, стр. 8. Нажмите кнопку **OK** или подождите исчезновения экрана Смарт поиска.

[12] Сдвоенный экран / Картинка в картинке/ Мульти-картинка в картинке

См. стр. 8 и 14.

[2] Active control (Активная настройка) см. стр. 11.

[4] Формат изображения

Нажимайте повторно эту кнопку либо перемещайте курсор вверх/вниз для выбора одного из следующих форматов изображения: Автоформат, 4:3 или Вертик. сжатие.

При выборе автоформата изображение заполняет экран в максимально возможной степени.

Функция вертикального сжатия изменяет формат изображения в широкоэкранный.

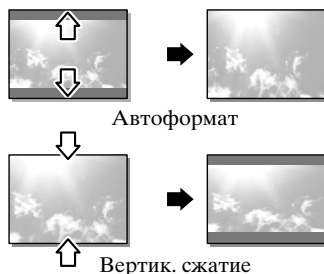

Автоформат

Вертик. сжатие

Использование меню

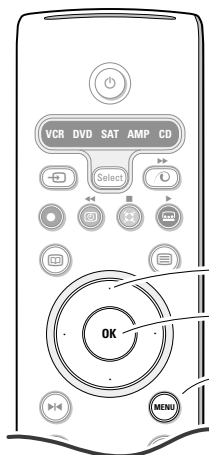

Нажмите кнопку **i+** для получения информации о выбранном пункте меню.

- 1 Нажмите кнопку **MENU** на пульте дистанционного управления для вызова главного меню. В любой момент Вы можете выйти из меню, повторно нажав кнопку **MENU**.

Примечание: Если у Вас есть устройства, подключенные с помощью Cinema Link, то в меню присутствуют дополнительные пункты.

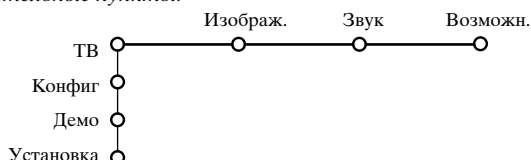

- 2 Нажимайте кнопки управления курсором вверх/вниз для выбора меню **ТВ**, **Конфиг.** (конфигурация), **Демо** (демонстрация) или **Установка**.

Перемещайте курсор влево/вправо для выбора **Изображ.**, **Звук**, **Возможен**.

Примечание: Иногда на экране видны не все пункты меню (на это указывает скопление голубых шариков). Переместите курсор вниз или вправо для отображения всех пунктов.

- 3 Для выбора пункта меню используйте кнопки для управления курсором для перемещения влево/вправо.

- 4 Вновь используйте курсор для перемещения вверх/вниз, чтобы выбрать нужный Вам элемент управления или произвести настройку. См., например, меню **Изображ.** (изображение).

Примечание: Временно недоступные или неактуальные пункты меню выводятся светло-серым цветом, их нельзя выбрать.

Установка

Меню Установка содержит следующие пункты:

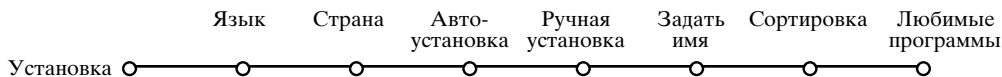

Функция EasyLink

Если Ваш видеомагнитофон поддерживает функцию EasyLink, то настройки языка, страны и набора доступных каналов, сделанные во время установки, будут автоматически переданы видеомагнитофону.

Меню выбора языка или страны



- 1 Нажмите кнопку **MENU** на пульте дистанционного управления.
- 2 С помощью курсора переместитесь вниз и выберите **Установка**.
- 3 С помощью курсора переместитесь вправо и выберите **Язык**. Следуйте появляющимся на экране инструкциям.
- 4 Используйте курсор для перемещения вверх/вниз и выбора нужного Вам языка, затем нажмите кнопку **ОК** для подтверждения выбора.
- 5 С помощью курсора переместитесь вправо и выберите пункт **Страна**.
- 6 Выберите страну Вашего нынешнего пребывания и нажмите кнопку **ОК**. Выберите **Другая**, если нужная страна отсутствует в списке.
- 7 Продолжайте работу с меню **Установка**.

После корректной установки языка и страны Вы можете найти нужные станции и запомнить их настройки двумя разными способами: используя Автоустановку или Ручную установку (настройка одного канала за другим). Сделайте выбор с помощью перемещения курсора вправо.

Автоустановка



- 1 Выберите **Автоустановка** в меню **Установка**.

Примечание: Для автопрограммирования все каналы должны быть разблокированы. В случае запроса системы, введите Ваш PIN-код для разблокирования всех каналов. (См. ТВ, Меню настройки дополнительных возможностей, Замок ребен. (блокировка доступа для детей), стр. 12).

- 2 Нажмите кнопку перемещения курсора вниз. Появится дополнительный пункт для авто-программирования **Начало**.
- 3 Нажмите кнопку перемещения курсора вправо.
- 4 Появится сообщение **Поиск** и на экране отобразится индикатор процесса автопрограммирования. После завершения автоматической установки указатель снова перейдет на пункт **Установка**.

При обнаружении кабельной системы или телеканалов, передающих информацию ACI (Automatic Channel Installation - автоматическая настройка каналов), поиск прекращается и появляется список программ. В отсутствие системы ACI каналы нумеруются в соответствии с выбранными установками языка и страны. Можно использовать **Перестановку** для их перенумерации. См. стр. 7.

*В ряде случаев кабельные компании или телеканалы передают меню выбора программ. Вид и набор пунктов такого меню определяются кабельной компанией или телеканалом. Выберите нужный пункт меню с помощью курсора и нажмите кнопку **ОК**.*

Ручная установка

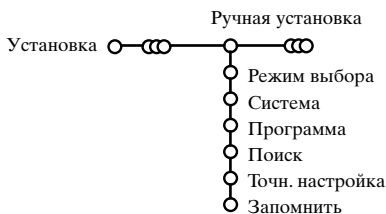

Поиск станций и запоминание каналов производится канал за каналом. Вам необходимо пройти все шаги меню Ручной установки.

- 1 Выберите пункт **Ручная установка** в меню **Установка**.
- 2 Перемещайте курсор вниз. Следуйте появляющимся на экране инструкциям.

Примечание: Поиск или непосредственный выбор телеканала. Если Вы знаете частоту, номер эфирного или кабельного канала, введите 3 цифры, соответствующие частоте, с помощью цифровых клавиш от 0 до 9 (например, 048). Для продолжения нажмите кнопку перемещения курсора вниз.

Повторите описанную процедуру для программирования каждого канала.

Телетекст 2.5

Некоторые вещательные компании предоставляют в режиме Телетекста такие дополнительные возможности, как использование обогащенной цветовой гаммы, набор различных цветов фона и более качественные изображения.

- 1 Выберите пункт меню **Телетекст 2.5**.
- 2 Перемещая курсор вправо, выберите **Телетекст 2.5 Вкл.**, чтобы использовать эту функцию.
- 3 Если Вы предпочитаете стандартный формат телетекста, перемещая курсор вправо, выберите **Телетекст 2.5 Выкл.** Ваш выбор повлияет на все телеканалы, по которым передается Телетекст.

Примечание: Переключение Телетекста в режим Телетекст 2.5 может происходить с задержкой в несколько секунд.

Сменить код

Функция Замок реben. (блокировка доступа для детей) (см. меню Телевизор, Настройка дополнительных возможностей, стр. 12) позволяет Вам заблокировать каналы, чтобы предотвратить просмотр детьми определенных передач. Для просмотра заблокированных каналов необходимо знать код доступа. Пункт меню Сменить код позволяет создать или изменить свой Персональный идентификационный номер (ПИН).

- 1 Выберите пункт меню **Установка/Сменить код**.
- 2 Если ранее код не вводился, название пункта будет **Установить код**. Если код был уже введен ранее, название пункта меню будет **Сменить код**. Следуйте появляющимся на экране инструкциям.

Внимание: Если Вы забыли код!

- 1 Выберите пункт **Сменить код** в меню Общий и нажмите **ОК**.
- 2 Введите универсальный код 8-8-8-8.
- 3 Снова нажмите кнопку управления курсором и введите новый персональный четырехзначный код. При этом предыдущий код будет стерт из памяти, а новый код будет сохранен.

Авто Surround

В ряде случаев вещательные компании передают специальные сигналы для программ со звуковым сопровождением стандарта Surround. Если при этом Авто Surround включен, то телевизор автоматически переключается на лучший режим объемного воспроизведения звука.

Источник (сигнала)

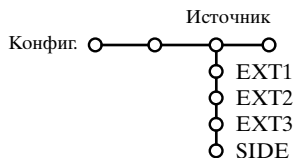

Это меню позволяет выбрать внешнее устройство, подключенное к одному из внешних входов.

- 1 Переместите курсор вправо для входа в список типов внешних устройств, подключенных к выбранному входу.
- 2 Выберите внешнее устройство, перемещая курсор вверх/вниз.

После того, как Вы выбрали источник сигнала, например, видеомаягнитофон, этот источник будет автоматически выбираться каждый раз, когда пульт дистанционного управления находится в режиме видеомаягнитофона (см. стр. 20) и когда Вы нажмете на пульте кнопку **↔**.

Декодер

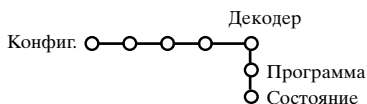

Если к телевизору подключен декодер или дешифратор, (см. стр. 18), Вы можете задать один или несколько номеров программ как номера программ декодера.

- 1 Перемещая курсор вправо, выберите пункт меню **Декодер**.
- 2 Выберите **Программа**.

- 3 Выберите номер программы, которая будет приходиться через декодер.

- 4 Выберите **Состояние**.



• Выберите вход, к которому подключен декодер: **Нет**, **EXT.1** или **EXT.2**.

• Выбирайте **Нет**, если Вы не хотите, чтобы выбранная программа использовала декодер.

Примечание: Если декодер подключен к видеомаягнитофону с поддержкой функции EasyLink, выберите вход EXT.2.

Active Control (Активная настройка)

Телевизионный приемник непрерывно измеряет и корректирует все входящие сигналы для того, чтобы обеспечить наилучшее возможное качество изображения.

- 1 Нажмите кнопку  на пульте дистанционного управления.
- 2 Появится меню **Активная настройка**.
- 3 Перемещая курсор вверх/вниз, выберите одну из установок Активной настройки: **Выкл.**, **Минимум**, **Средняя** (рекомендованное значение) или **Максимум**.
При этом происходит непрерывная автоматическая настройка изображения, что видно по линейкам настройки. В это время выбор пунктов меню невозможен.
- 4 Переместите курсор вправо и выберите **Смарт изображения**.
- 5 Перемещая курсор вверх/вниз, выберите одну из предопределенных настроек изображения.
- 6 Переместите курсор вправо и выберите **Акт. дисплей**.
- 7 Перемещая курсор вверх/вниз, выберите **Показать**, одну из демонстраций сдвоенного экрана или **Выкл.**
Когда Вы выбираете Динамический контраст, Pixel Plus, DNR (Цифровое шумоподавление) или Цифровое естественное движение, телевизионный экран разделяется на 2 части: в левой части выбранная установка качества изображения выключена, а в правой части включена.
- 8 Для выхода из меню Активная настройка повторно нажмите кнопку .

Меню настройки звука

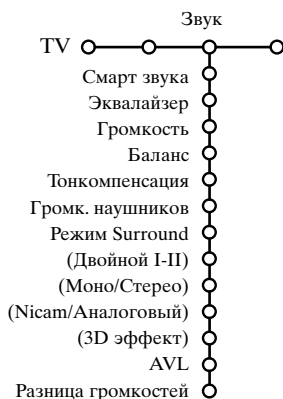

- 1 Нажмите кнопку перемещения курсора вправо для входа в меню **Звук**.
- 2 Перемещая курсор вверх/вниз, выбирайте пункты меню настройки изображения, значения параметров устанавливаются с помощью перемещения курсора влево/вправо. Следует принимать во внимание, что нормальные значения установок обычно находятся в средней части шкалы (в случае центрированной линейной шкалы).

Смарт звука

Выберите пункт **Смарт звука** для вывода списка предопределенных установок воспроизведения звука, каждая из которых соответствует определенным заводским настройкам высоких частот и басов.

Я так хочу относятся к персональным предпочтительным настройкам звука в меню настройки звука.

Примечание:

- Некоторые пункты меню доступны только в случае наличия и активизации системы *Cineta Link*. Ряд других настроек производится с помощью радиоприемника, а не телевизора. См. отдельно прилагаемый буклет по системе *Cineta Link*.
- Пункт **Двойной I-II** доступен только при наличии двойного канала передачи звука.
- Пункт **Моно/Сtereo** может использоваться только в случае аналоговой стереопередачи.
- Пункт **Nisam/Аналоговый** может использоваться только в режиме передач в стандарте *Nisam*.

Меню возможностей

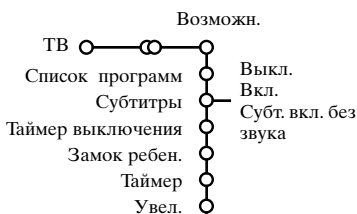

- 1 Нажмите кнопку перемещения курсора вправо для входа в меню **Возможн.**
- 2 Перемещая курсор вверх/вниз, выбирайте пункты меню настройки изображения; значения параметров устанавливаются с помощью перемещения курсора влево/вправо.

Для получения информации о выбранном пункте меню нажмите кнопку **i+** на пульте дистанционного управления.

Список программ

Нажмите кнопку **OK** для переключения на выбранный канал или внешний источник сигнала.

Выбор субтитров

Страница субтитров должна быть запомнена для каждого телевизионного канала:

Включите Телетекст и выберите нужную страницу субтитров из указателя. Выключите Телетекст.

После того, как информация о субтитрах сохранена и выбран пункт меню **Субтитры Вкл.** (показать субтитры), субтитры будут автоматически показаны на выбранных телеканалах (если идет передача субтитров). Специальный символ будет указывать, что режим включен.

Выберите пункт **Субт. вкл. без звука**, если Вы хотите, чтобы субтитры автоматически отображались на экране, когда звук выключен с помощью кнопки **⌘** на пульте дистанционного управления.

Таймер

- 1 Перемещая курсор вниз, выберите пункт меню **Таймер**.

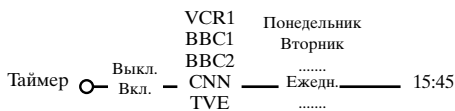

- 2 Кнопкой перемещения курсора вправо выберите **Вкл.**
- 3 Еще раз нажмите кнопку перемещения курсора вправо для входа в список программ.
- 4 Выберите телеканал или внешнее устройство, включение которого Вы хотите запрограммировать на определенное время и день.
- 5 Снова переместите курсор вправо для выбора дня недели или выберите вариант **Ежедневно**.
- 6 Снова переместите курсор вправо для ввода времени с помощью цифровых кнопок либо с помощью перемещения курсора вверх/вниз, затем нажмите кнопку **OK** для введения в действие сделанной установки.
- 7 Выйдите из меню, нажав кнопку **MENU**.

*Примечание: Для просмотра установок таймера нажмите кнопку **i+**.*

Блокировка доступа для детей

- 1 Перемещая курсор вниз, выберите пункт меню **Замок ребен.**

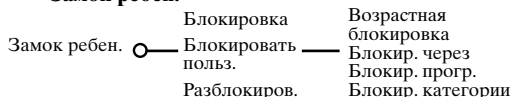

- 2 Нажмите кнопку перемещения курсора вправо для входа в меню **Замок ребен.** Вам будет предложено ввести код доступа.
*Примечание: Вам придется вводить свой код доступа каждый раз, когда Вы входите в меню **Замок ребен.***
Внимание: Если Вы забыли свой код доступа! См. стр. 9.
- 3 Выберите один из пунктов меню **Замок ребен.**

- Если Вы хотите заблокировать все каналы и внешние устройства, выберите пункт **Блокировка**.
- Выберите **Блокировать польз.** и нажмите курсор перемещения вправо.

Пункты **Возрастная блокировка** и **Блокировка категории** доступны только тогда, когда есть возможность приема в системе NEXTVIEW.

Выберите:

- **Возрастная блокировка**, если Вы хотите заблокировать все программы для определенного возраста: выкл., 2, 4 ...18;
- **Блокировка через** (если Вы хотите заблокировать все программы, начиная с определенного момента времени. Переместите курсор вправо и введите время, перемещая курсор вверх/вниз и вправо. Нажмите кнопку **OK** для подтверждения.
- **Блокировка программы** (если Вы хотите заблокировать определенный телеканал или внешний источник сигнала);
- **Блокировка категории**, если Вы хотите заблокировать программы, относящиеся к определенной категории: фильмы, спортивные, шоу-программы. См. NEXTVIEW, стр. 14.
- Выберите **Разблокиров.** для отмены всех установленных Вами блокировок доступа.

Увеличение

- 1 Выберите пункт **Увеличение**, перемещая курсор вниз, и нажмите кнопку **OK**.
- 2 Нажимая **OK**, выберите один из масштабов увеличения (x1, x4, x9, x16).
- 3 Дополнительно Вы можете перемещать выбранное увеличенное окно по экрану с помощью кнопок управления курсором вверх/вниз, влево/вправо.
- 4 Нажмите кнопку **MENU** для отмены увеличения.

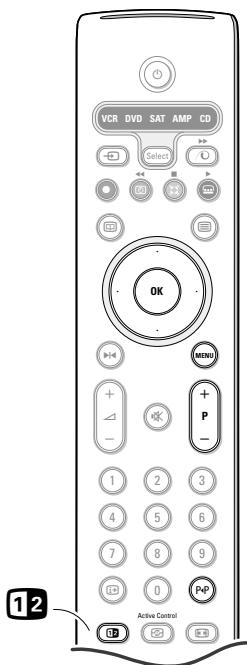

Используйте кнопку **12** для переключения в режим **Сдвоенный экран**, **Картинка в картинке** или в один из режимов **Мульти-картинка в картинке**. Повторно нажмите кнопку **12**. Экран с желтой границей превратится в полноэкранное изображение.

Примечания:

- *Удержание в нажатом состоянии кнопки **12** приводит к циклической смене различных форматов показа, переключение на следующий формат происходит каждую секунду, пока нажата кнопка. После включения телевизора из режима ожидания используется формат, установленный в меню **Настройка, Общие установки**.*

- *При выборе режима **Сдвоенный экран** поддерживаются 2 формата изображения: **Полный экран** и «**почтовый ящик**» 4:3 (вертикальное сжатие).*

- *Аудиосигнал с правой половины экрана, картинки в картинке или от внешнего источника экрана воспроизводится через наушники.*

Режимы дисплея

Сдвоенный экран

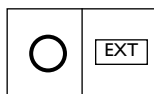

Картинка в картинке

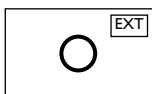

3 Картинки в картинке

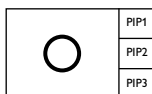

9 Картинок в картинке

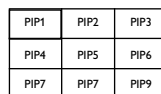

- Переместите курсор вправо для подсветки правой половины экрана.
- Переместите курсор вниз для подсветки отдельного экрана картинке в картинке.
- Переместите курсор вправо для входа в режим мульти-картинки в картинке, а затем используйте кнопки перемещения курсора для перехода по отдельным экранам картинке в картинке и для подсветки определенного экрана.

Выбор телеканалов или внешних источников сигнала в левой или правой половине экрана, в режиме картинке в картинке и в режиме мульти-картинки в картинке

Для выбора телеканала или внешнего источника в подсвеченной части экрана используйте кнопку **-P+**, кнопку **PчP** или цифровые кнопки.

Просмотр 3 картинок в картинке или 9 картинок в картинке

Переместите курсор вниз к самой нижней картинке на экране для отображения следующего набора картинок в картинке.

Установка положения и размера для одной картинке в картинке

- 1** Выберите Сдвоенный экран с одиночной картинкой в картинке.
- 2** Переместите курсор вниз для подсвечивания окна картинке в картинке. Появится меню, с помощью которого вы сможете установить положение и размер окна картинке в картинке.

*Примечание: Когда по истечении определенного времени это меню пропадет, нажмите кнопку **OK** для его повторного появления.*

- 3** Снова переместите курсор вниз для выбора **Положения** или **Размера**.
- 4** Для активизации выбора нажмите кнопку **OK** или переместите курсор вправо.

- 5** Для указания положения окна картинке в картинке используйте кнопки перемещения курсора.

Кнопки перемещения курсора влево/вправо позволяют определить размер окна.

- 6** Нажмите кнопку **OK**. Снова появится меню картинке в картинке.
- 7** Переместите курсор в верхнюю часть меню, чтобы снова подсветить основной экран.
- 8** Нажмите кнопку **OK** для выхода из меню либо просто подождите его исчезновения.

Информация на экране

Подсвеченная экранная информация, появляющаяся при смене каналов, всегда относится к активному экрану.

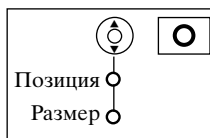



NEXTVIEW является электронным путеводителем, который позволяет Вам просматривать расписание телепередач примерно также, как в газете или журнале с телепрограммами. Вы можете сортировать программы по категориям (фильмы, спорт...), получать подробную информацию и программировать свой видеомаягнитофон, если он поддерживает функцию NEXTVIEWLink.

Важное замечание: Услуги NEXTVIEW доступны лишь для некоторых телепрограмм и в определенных странах. Если в системе NEXTVIEW не транслируется никакой информации, ее заменяет путеводитель по телепрограммам телетекста. Он основывается на информации о передачах системы телетекста (если имеется в наличии) и предлагает большинство функций системы NEXTVIEW. Примечание: За содержание информации отвечает вещательная компания.

Вызов путеводителя NEXTVIEW / Телетекста

Для вызова путеводителя NEXTVIEW / Телетекста нажмите кнопку на пульте дистанционного управления.

Появится меню с сообщением: «Подождите, пожалуйста». Через некоторое время на экране появится:

- Страница системы NEXTVIEW, если выбранный канал предоставляет такую услугу (отображается логотип NEXTVIEW),
- Страница телетекста, если выбранный канал не осуществляет трансляцию в системе NEXTVIEW,
- Сообщение «Информация недоступна», если отсутствует передача как в системе NEXTVIEW, так и телетекста. В этом случае перейдите на другой канал.

Выбор телеканала по категории

Если осуществляется трансляция в системе NEXTVIEW с заданными категориями, имеется возможность быстрого выбора телепрограмм с помощью кнопки P4P. См. Меню Конфиг, Общий, Смарт поиск, стр. 8.

Показ страницы системы NEXTVIEW

Передаваемая информация зависит от канала, предоставляющего услуги NEXTVIEW. См. также Меню Конфиг, Общий, Провайдер NEXTVIEW, стр. 8.

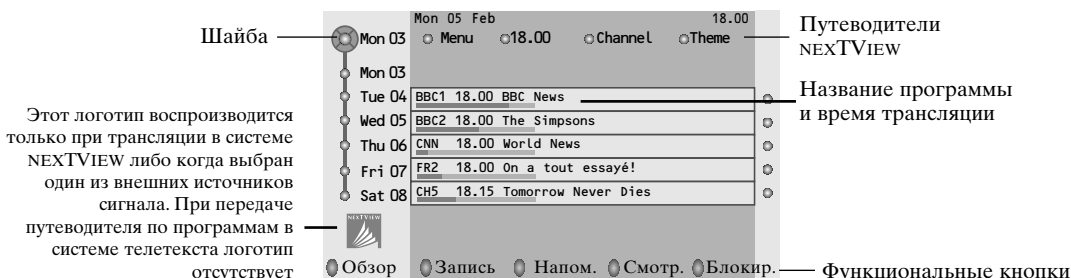

Путеводители NEXTVIEW

- 1 Перемещая курсор влево/вправо, выберите путеводитель по **Времени, Каналу, Категории** или **Дате**. **Путеводитель по времени** позволяет просмотреть названия всех программ, передаваемых в течение выбранного временного блока. **Путеводитель по каналам** предоставляет программу всех передач определенного канала на день. С помощью **Путеводителя по дате** вы можете выбрать конкретную дату. **Путеводитель по категориям** показывает список всех программ для выбранной даты, попадающих в выбранную категорию. Проходя по путеводителю, телеприемник собирает критерии сортировки для окончательного отображения списка телепередач.
- 2 Нажмите кнопку **OK** для подтверждения выбора типа путеводителя.
- 3 Перемещайте шайбу выбора вниз и направо для выбора передач. При наличии аннотации или комментария к передаче они отображаются в нижней части экрана.
- 4 Для перехода от передачи к передаче перемещайте курсор вверх/вниз.

Путеводитель по Телетексту

- 1 С помощью цифровых кнопок введите номер страницы телетекста, содержащей информацию о передачах текущего канала.
- 2 Используя кнопку перемещения курсора вправо, расположите шайбу на «шарике» выбора.
- 3 Перемещая курсор вверх/вниз, можно переходить от передачи к передаче.



- Если для выбранной передачи имеется номер страницы с необязательным кодом, указывающим на страницу телетекста, содержащую дополнительную информацию о программе, нажмите кнопку **OK** для отображения этой информации. При повторном нажатии кнопки **OK** Вы вернетесь к странице путеводителя по программам.
- Если выбранная страница путеводителя по программам соответствует требованиям стандарта VPT (Видеопрограммирование с помощью телетекста), то:
 - Вы сможете записывать передачи, создавать напоминания, просматривать и блокировать передачи;
 - телевизор запомнит номер последней выбранной страницы телетекста того канала, который содержит информацию о программе передач и будет показывать, какая передача в какое время начинается. Каждый раз, когда Вы нажмете кнопку **[OK]**, Вы получите доступ к странице путеводителя по программам выбранного в текущий момент канала.
- При необходимости Вы можете выбрать номер субстраницы, переместив курсор к «шарику» страницы и нажав кнопку перемещения вправо.

Примечание: Для каждого телеканала Вам нужно вводить номер страницы телетекста. Менять каналы можно также перемещая курсор вверх/вниз в списке, расположенном в левой части страницы.

Основные функции

Для вызова функций режима Путеводителя по Телетексту/NEXTVIEW можно использовать серую **[OK]**, красную **[Red]**, зеленую **[Green]**, желтую **[Yellow]** и голубую **[Blue]** экранные клавиши. Если определенная функция недоступна, ее изображение окрашивается в серый цвет.

Обзор: это меню предоставляет список передач, помеченных для напоминания, тех, которые должны быть записаны, и заблокированных передач. Это меню можно использовать для смены или удаления помеченных программ.

Запись: служит для программирования записи видеомagneтофоном (если он поддерживает функцию NEXTVIEWLink и подключен к внешнему входу EXT.2).

Напоминание: автоматически включает телевизор, если он выключен, либо показывает сообщение, если телевизор включен.

Блокировка: блокирует запись и просмотр определенных передач.

При вызове функций Запись, Напоминание и Блокировка появляется небольшое меню, в котором Вы можете задать интервал: только однажды, ежедневно или раз в неделю, либо удалить ранее сделанные установки записи, напоминания и блокировки. По умолчанию выбрана установка **Только однажды**. Для подтверждения выбора интервала нажмите кнопку **OK**.

Смотреть: для просмотра выбранной транслируемой в текущий момент передачи.

Получение и обновление информации в системе NEXTVIEW

Получение и обновление информации NEXTVIEW происходит, когда Вы смотрите телеканал выбранного провайдера услуг NEXTVIEW, см. Меню Конфиг., стр. 8, либо когда телевизор выключен (находится в режиме ожидания). Получение новых данных будет происходить один раз в ночное время.

Примечание: Возможно, будет необходимо перевести телевизор в режим ожидания, если вся информация системы NEXTVIEW устарела - например, при возвращении из отпуска.

Телетекст

Большинство телеканалов осуществляют трансляцию в режиме Телетекста. Ваш телевизор может сохранять в памяти 1200 страниц, что позволяет записать большинство принятых страниц и под-страниц и тем самым сократить время ожидания. После каждого переключения на другую программу содержимое памяти обновляется.

Вкл. и выкл. Телетекста

- Нажмите кнопку  для включения Телетекста.

102	«03 04 05	06 07 08 09 10 11 12»
BBC CEEFAX 102 Mon 05 Feb 16.35.22		
BBC CEEFAX		
LIONS RECORD ANOTHER WIN 430		
Index	100	News 300
BBC Info	110	Headlines 305
Children	120	Weather 400
Cookery	150	Sports 415
Education	200	Radio 500
Lottery	230	Travel 550
Finance	240	Subtitling 888
Music	280	TV Listings 600
Красный	Зеленый	Желтый Голубой

Выбор страницы Телетекста

- Введите нужный номер страницы с помощью цифровых клавиш, перемещения курсора вверх/вниз, влево/вправо либо нажимая кнопку **-P+**.
- Выберите вариант в нижней части экрана с помощью «цветных» кнопок.

Ранее выбранная страница телетекста

Использование возможно только в том случае, если отсутствует список предпочтительных страниц телетекста (см. стр. 17).

Используйте кнопку **P•P**.

Выбор страницы оглавления Телетекста

Нажмите серую кнопку  для вывода на экран страницы главного оглавления (обычно это стр. 100).

Только для Телетекста в стандарте Т.О.Р:

Нажмите кнопку . На экране появляется общий обзор предлагаемых разделов Телетекста, передаваемого в стандарте Т.О.Р.

С помощью кнопок перемещения курсора вверх/вниз, влево/вправо выберите нужный объект и нажмите кнопку **ОК**.

Не все телевизионные каналы транслируют Телетекст, соответствующий стандарту Т.О.Р.

Выбор субстраниц

Если выбранная страница Телетекста состоит из нескольких субстраниц, на экране появляется одна из них.

Для выбора предыдущей или следующей субстраницы перемещайте курсор влево или вправо.

Увеличение страницы телетекста

Повторно нажимайте кнопку  для просмотра верхней части страницы телетекста, нижней части страницы и для возврата к нормальному размеру страницы телетекста. Когда страница телетекста увеличена, Вы можете прокручивать текст построчно, используя кнопки перемещения курсора вверх/вниз.

Гипертекст

Используя гипертекст, можно быстро перейти к странице с определенным номером либо искать конкретное слово на текущей странице телетекста.

- 1 Нажмите кнопку **ОК** для того, чтобы подсвечить первое слово или номер на странице.
- 2 Перемещая курсор вверх/вниз, влево/вправо, выберите любое другое слово или номер, которые Вы хотите искать.
- 3 Нажмите **ОК** для подтверждения выбора. Начнется поиск. В нижней части экрана появляется сообщение о ходе поиска, либо сообщение о том, что слово или страница не найдены.
- 4 Переместите курсор вверх для выхода из режима гипертекста.

Меню Телетекста

- 1 Нажмите кнопку **MENU** для вызова меню.
- 2 Выбирайте пункты меню, используя кнопки перемещения курсора вверх/вниз.
- 3 Для активизации выбора переместите курсор вправо.

Функция «Показ»

Позволяет открывать/прятать скрытую информацию на странице (например, разгадки к загадкам и головоломкам).

Для активизации выбора переместите курсор вправо.

Избранное

Этот список содержит до восьми избранных страниц Телетекста. Могут выбираться только страницы текущего канала.

- 1 Для входа в список переместите курсор вправо.
- 2 Нажмите кнопку перемещения курсора вправо для добавления текущей страницы или для выбора одной из страниц списка избранного.
- 3 Нажмите кнопку **MENU** для просмотра страницы.
- 4 Используйте кнопку **РР** для просмотра списка избранных страниц.

Поиск

Выбор слова

Пользуясь отображаемой на экране клавиатурой, Вы можете набрать слово, которое хотели бы найти на страницах Телетекста. Регистр символов (строчные или прописные буквы) при этом значения не имеет.

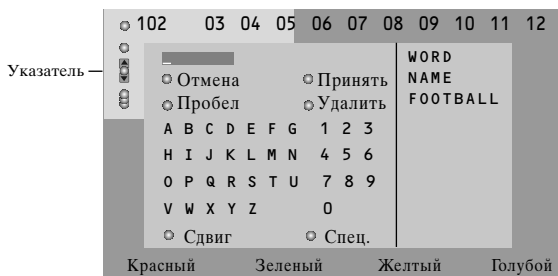

- 1 Переместите курсор вправо для работы с клавиатурой.
- 2 Пользуйтесь кнопками перемещения курсора влево/вправо, вверх/вниз для выбора символов, слов или функций.
- 3 Нажимайте кнопку **OK** для подтверждения каждого выбранного символа.

- 4 Выберите **Отмена** для отмены ввода слова, **Пробел** для ввода пробела, **Удалить** для стирания последнего выбранного символа, **Сдвиг** для переключения между вводом строчных и заглавных символов, **Специальный** для показа на клавиатуре специальных символов. Затем нажмите кнопку **OK**.
- 5 Нажмите нужное число раз кнопку перемещения курсора влево для возврата в меню Телетекста.

Поиск слова

- 1 Напечатайте слово на экране либо выберите слово из списка предыстории справа и нажмите кнопку **OK**.
- 2 Выберите **Принять** и снова нажмите **OK**. Появится сообщение о поиске.
- 3 Для отмены поиска или поиска нового слова следует выбрать **Клавиатуру** и нажать **OK**.
- 4 Если слово не найдено, появляется сообщение. Если слово найдено, оно подсвечивается на странице телетекста. Для продолжения поиска нажмите кнопку **OK**.

Цикл субстраниц (если есть субстраницы)

Автоматическая смена субстраниц в цикле. Нажимая кнопку перемещения курсора вправо, запускайте и останавливайте цикл автоматической смены субстраниц.

Задание времени показа для страниц

Данная функция обеспечивает демонстрацию определенной страницы в заданное время.

- 1 Нажмите кнопку перемещения курсора вправо для выбора **Да** или **Нет**.
 - 2 Введите время и номер страницы, пользуясь кнопками перемещения курсора или цифровыми кнопками.
- Примечание: Не обязательно, чтобы телетекст был включен, однако должен быть включен тот канал, с которого Вы выбрали конкретную страницу.*
- 3 Нажмите кнопку перемещения курсора влево для возврата в меню телевизора.

Язык

Если символы, выводимые на экран, не соответствуют набору символов, используемых теле вещательной компанией, транслирующей Телетекст, эта функция позволяет изменить языковую группу.

С помощью кнопок перемещения курсора влево/вправо выберите **Группа 1** или **Группа 2**.

Нажмите кнопку **MENU** для выхода из меню Телетекста.

Подключение внешних устройств

Существует широкий круг аудио- и видеоустройств, которые могут быть подключены к Вашему телевизору. Приведенные ниже схемы иллюстрируют подключение таких устройств.

Примечание: Вход EXT.1 может поддерживать системы передачи сигналов CVBS и RGB, вход EXT.2 - системы CVBS и Y/C, EXT.3 только систему CVBS и RGB. Рекомендуется подключать устройства с выходным сигналом в системе RGB к выходам EXT.1 или EXT.3, т.к. RGB обеспечивает лучшее качество изображения. Если Ваш видеомонофон поддерживает функцию EasyLink, его следует подключать ко входу EXT.2 для использования преимуществ EasyLink.

Recorder (VCR-DVD+RW) Записывающее устройство (Видеомонофон, записывающий DVD-плеер)

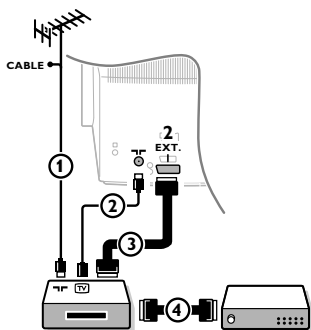

Подключите, как показано на рисунке, антенные кабели ①, ② и, для получения наилучшего качества изображения, еврокабель ③. При отсутствии евроразъема, единственным возможным способом подключения является антенный кабель. Поэтому Вам нужно будет настроить тестовый сигнал вашего записывающего устройства и назначить для этого сигнала программу с номером 0, либо сохранить тестовый сигнал как программу с номером в интервале от 90 до 99 (см. Ручная установка, стр. 7). См. руководство по Вашему записывающему устройству.

Декодер и видеомонофон

Подключите еврокабель ④ к своему декодеру и к специальному евроразъему видеомонофона. См. также инструкцию по эксплуатации видеомонофона. См. Декодер, стр. 9.

Вы можете также подключить декодер еврокабелем непосредственно к входам EXT.1 или 2.

Другое оборудование (приемник спутникового сигнала, декодер, DVD-плеер, игровые приставки и др.)

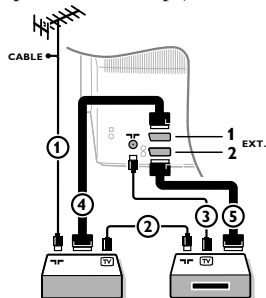

- ① Подключите, как показано на рисунке, антенные кабели ①, ② и ③ (только в том случае, если дополнительное устройство имеет телевизионные антенные входы/выходы). Подключите устройство с еврокабелем ④ или ⑤ к одному из евроразъемов EXT.1, EXT.2 или EXT.3 для получения изображения более высокого качества.
- ② Выполните поиск тестового сигнала внешнего устройства так же, как Вы это делали в случае с видеомонофоном.
- ③ Выберите нужное устройство в меню Конфиг., Источник (сигнала), стр. 8.

Подключение к боковым разъемам

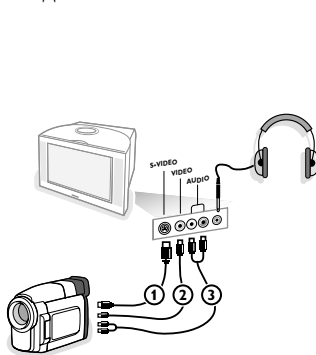

- ① Подключите видеокамеру, как показано на рисунке.
- ③ Произведите подключения к входам VIDEO (Видео) ② и AUDIO L (Аудио - левый) ③ для монофонического устройства. Для стереофонического устройства подсоединитесь также к входу AUDIO R (Аудио - правый) ③. Качество стандарта S-VHS при использовании видеокамеры S-VHS можно получить при подключении к видеовходу S-video ① и аудиовходам ③ с помощью кабелей S-VHS.

Не подсоединяйте кабели ① и ② одновременно! Это может привести к искажению изображения.

Наушники

- ① Вставьте штекер в предназначенный для наушников разъем ①, как показано на рисунке.
- ② Нажмите кнопку  на пульте дистанционного управления для выключения встроенных динамиков телевизора. Полное сопротивление наушников должно составлять от 8 до 4000 Ом. Размер гнезда для подключения наушников - 3,5 мм. В меню Звук выберите **Громкость наушников** для регулировки громкости звука в наушниках.

Кнопки для управления аудио- и видеоприборами



С помощью пульта дистанционного управления телевизора Вы можете управлять значительной частью аудио- и видеотехники, выпускаемой нашей компанией.

Нажмите кнопку **Select** (Выбор) для выбора любого из устройств, отображаемых на дисплее. Другое устройство можно выбрать повторным нажатием кнопки **Select** в течение интервала времени 2 сек. На выбранное устройство указывает медленно мигающий светодиод.

Для управления внешним оборудованием нажмите одну из кнопок пульта дистанционного управления.

Для возврата в режим работы с телевизором нажмите кнопку **Select**, пока мигает светодиодный индикатор.

Если в течение 60 секунд не будет предпринято никаких действий, пульт дистанционного управления сам вернется в режим работы с телевизором.

*Примечание: Если нажать и удерживать кнопку **Select** (Выбор) в нажатом состоянии в течение более 2 секунд, будет происходить передача сигнала выбора системы RC5/RC6.*

- | | |
|--|---|
| ⏻ перевод в режим ожидания | MENU включение и выключение меню |
| ⏸ пауза (DVD, CD, VCR) | -P+ выбор части, канала, дорожки |
| ● запись | 0-9 ввод чисел |
| ⏪ перемотка (VCR, CD);
поиск вперед (DVD, AMP) | P+P индекс магнитной ленты (VCR),
выбор части на DVD-диске,
выбор частоты (AMP) |
| ■ стоп | ⌚ таймер видеомаягнитофона |
| ▶ воспроизведение | 🔊 объемное звучание (AMP, CD) |
| ▶▶ быстрая перемотка вперед
(VCR, CD);
поиск назад (DVD/AMP) | курсор вверх/вниз
для выбора следующего или
предыдущего диска (CD) |
| ☑ выбор языка субтитров (DVD);
новости RDS/TA (AMP);
воспроизведение в произвольном
порядке (CD) | курсор влево/вправо
для выбора следующего или
предыдущего трека (CD)
для поиска вверх/вниз по
частоте (AMP) |
| ☰ выбор названия DVD-диска;
показ RDS (AMP);
информация на экране (CD) | |
| i+ показ информации | |

Выбор подрежимов для DVD+RW, SAT (приемник спутникового сигнала), CDR (CD-рекордер)

- ❶ Пульт дистанционного управления должен быть в режиме управления телевизором.
- ❷ Нажмите кнопку **OK** вместе с цифровой клавишей:
 - 1: для выбора режима **DVD**
 - 2: для выбора режима **DVD+RW**
 - 3: для выбора режима **SAT (RC5)** (приемник спутникового сигнала - система RC5)
 - 4: для выбора режима **SAT (RC6)** (приемник спутникового сигнала - система RC6)
 - 5: для выбора режима **CD**
 - 6: для выбора режима **CD-R**

Запись на видеомаягнитофон, поддерживающий возможности EasyLink

В режиме телевизора можно начать прямую запись программы, демонстрирующейся на экране телевизора.

Нажмите кнопку записи ●, расположенную под крышечкой пульта дистанционного управления.

*Примечание: Переключение программ телевизора не мешает записи!
В случае записи программы с внешнего устройства, подключенного ко входу **EXT.1, EXT.3** или **SIDE** Вы не можете выбрать другую телевизионную программу на экране.*

Уход за экраном	Протирайте телевизор слегка влажной мягкой тканью. Не используйте растворители, в состав которых входят абразивные компоненты - это может повредить экран телевизора.
Плохое изображение	<ul style="list-style-type: none"> • Правильно ли Вы выбрали систему телевидения в меню ручной установки? • Не находится ли монитор или антенна слишком близко к динамикам, незаземленному аудиооборудованию, неоновым светильникам и другим устройствам? • Горы и высокие здания могут вызывать двойное изображение или «фантомное» изображение на экране. Иногда качество картинки удастся улучшить путем изменения направленности антенны. • Невозможно разобрать изображение или телетекст? Проверьте, правильную ли частоту Вы ввели (см. Установка, стр. 6). • Не удается отрегулировать яркость, резкость и контрастность? Выберите пункт Завод. установки в меню Конфиг - см. стр. 8. • Иногда низкое качество изображения возможно при включении видеокамеры стандарта S-VHS, подсоединенной к разъемам на правой боковой панели телевизора, при наличии одновременно подключенного к одному из внешних входов другого внешнего устройства. В этом случае выключите другое внешнее оборудование.
Нет изображения	<ul style="list-style-type: none"> • Правильно ли подключена антенна? • Плотно ли входят штекеры в разъемы? • Не поврежден ли антенный кабель и имеет ли он подходящий штекер? • Если используется второй телевизор, не повреждено ли оборудование для его подключения? Если Вы сомневаетесь, проконсультируйтесь с продавцом Вашей техники.
Нет звука	<ul style="list-style-type: none"> • Нет звука по всем каналам? Проверьте, не установлена ли громкость на минимум. • Звук прерывается при нажатии кнопки выключения звука  ?
Вы не смогли разрешить проблему с изображением или звуком?	Выключите и снова включите телевизор. Никогда не пытайтесь самостоятельно отремонтировать неисправный телевизор. Свяжитесь с Вашим продавцом либо вызовите телемастера.
Пульт дистанционного управления	<ul style="list-style-type: none"> • Если Ваш телевизор перестал реагировать на сигналы от пульта дистанционного управления, возможно закончился заряд батарей либо установлен неверный режим (телевизора или других устройств, см. стр. 3). • Для управления телевизором Вы можете использовать кнопку М и кнопки -/+, расположенные на верхней панели телевизора.
Меню	Возможно, Вы неверно выбрали меню? Нажмите ту же кнопку повторно для выхода из меню.
Система NEXTVIEW	<p>Нет информации системы NEXTVIEW: См. Получение и обновление информации в системе NEXTVIEW, стр. 15.</p> <p>Отображается неверное время: Канал, выбранный как программа №1, не транслирует правильные локальные время и дату. Используйте пункт Сортировка в меню Установка для установки в качестве первой программы другого телевидительного канала.</p>
Режим ожидания	Телевизор потребляет электроэнергию и в режиме ожидания. Расход электроэнергии вносит определенный вклад в загрязнение воздуха и воды. Расход энергии: 1 Вт.

