

244EL2

244E2



www.philips.com/welcome

RU Руководство пользователя 1

Обслуживание покупателей
и гарантийное обслуживание 30

Поиск и устранение
неисправностей и ответы на
часто задаваемые вопросы 47

PHILIPS

Содержание

1. Важная информация.....	1
1.1 Указания по мерам безопасности и техническому обслуживанию	1
1.2 Условные обозначения	3
1.3 Утилизация продукта и упаковочного материала.....	4
2. Настройка монитора	5
2.1 Установка	5
2.2 Эксплуатация монитора.....	6
2.3 Снятие основания подставки и подставки	8
3. Оптимизация изображения	10
3.1 SmartImage Lite.....	10
3.2 Технология SmartContrast.....	11
3.3 Philips SmartControl Lite	12
4. Технические характеристики	19
4.1 Разрешение и стандартные режимы.....	22
5. Управление электропитанием ..	23
5.1 Автоматическое энергосбережение.....	23
6. Сведения о соответствии стандартам	24
7. Обслуживание покупателей и гарантийное обслуживание.....	30
7.1 Политика компании Philips в отношении дефектов пикселей на мониторах с плоскими индикаторными панелями	30
7.2 Обслуживание покупателей и гарантийное обслуживание	33
8. Поиск и устранение неисправностей и ответы на часто задаваемые вопросы	47
8.1 Устранение неполадок.....	47
8.2 Ответы на часто задаваемые вопросы по SmartControl Lite	49
8.3 Общие вопросы	51

1. Важная информация

Это руководство пользователя в электронном виде предназначено для любых пользователей монитора Philips. Перед использованием монитора прочтите это руководство пользователя. Руководство содержит важную информацию и примечания относительно эксплуатации монитора.

Данная гарантия фирмы Philips действительна при условии, что изделие использовалось с соблюдением установленных правил в целях, для которых оно предназначено, эксплуатировалось в соответствии с инструкцией по эксплуатации и при условии представления оригинала счета-фактуры или кассового чека с указанием даты покупки, названия компании-дилера, модели и заводского номера изделия.

1.1 Указания по мерам безопасности и техническому обслуживанию

Предупреждения

Использование функций, органов или операций регулировки, отличных от указанных в данном документе, может привести к поражению электрическим током и опасным ситуациям, связанным с электрическими и/или механическими компонентами.

Прочитайте и неукоснительно соблюдайте приведенные ниже инструкции при подключении и эксплуатации монитора компьютера:

Эксплуатация

- Предохраняйте монитор от воздействия прямого солнечного света и не устанавливайте его рядом с кухонными плитами или другими источниками тепла.
- Не допускайте попадания каких-либо предметов в вентиляционные отверстия, а также нарушения надлежащего охлаждения электронных компонентов монитора из-за посторонних предметов.
- Не закрывайте вентиляционные отверстия в корпусе монитора.
- При установке монитора удостоверьтесь, что штепсельная вилка и электрическая розетка находятся в легко доступном месте.
- Выключив монитор посредством отсоединения шнура питания или кабеля питания постоянного тока, подождите 6 секунд перед подсоединением шнура питания или кабеля питания постоянного тока с целью обеспечения нормального режима эксплуатации.
- Всегда используйте только специальный шнур питания, поставляемый компанией Philips. Если шнур питания отсутствует, обратитесь в местный сервисный центр. (См. раздел «Центр информации для потребителей»)
- Не подвергайте монитор воздействию сильной вибрации или сильным ударами во время работы.
- Не допускайте падения монитора или ударов по нему во время эксплуатации или транспортировки.

Уход

- Во избежание повреждения монитора не допускайте чрезмерного надавливания на панель монитора. При перемещении монитора держитесь за рамку корпуса монитора, не поднимайте монитор, держась за панель монитора.
- Если монитор не будет использоваться в течение длительного времени, отсоедините монитор от электрической розетки.
- Отсоедините монитор от электрической розетки перед выполнением очистки. Очистку следует проводить влажной тканью. Экран можно протирать сухой тканью при выключенном питании. Никогда не используйте органические растворители, например, спирт или жидкости, содержащие аммиак для очистки монитора.
- Во избежание поражения электрическим током или неустраняемого повреждения монитора, не подвергайте его воздействию пыли, дождя, воды или чрезмерной влажности.
- Если монитор намок, как можно скорее протрите его сухой тканью.
- Если в монитор попадет постороннее вещество или вода, немедленно отключите питание и отключите шнур питания. Затем удалите постороннее вещество или воду и отправьте монитор в сервисный центр.
- Не храните и не используйте монитор в местах, подверженных воздействию повышенной, пониженной температуры и прямых солнечных лучей.
- С целью поддержания наилучших эксплуатационных характеристик монитора и продления срока эксплуатации используйте монитор в помещении, соответствующем следующим требованиям к температуре и влажности.
 - Температура: 0-40°C 32-95°F
 - Влажность: 20-80% относительной влажности
- ВАЖНО: Если монитор не используется, рекомендуется всегда запускать экранную заставку. Если монитор используется для показа статического изображения, запускайте периодически приложение для обновления экрана. Непрерывное воспроизведение статических изображений в течение продолжительного периода времени может привести к "остаточному изображению" или "гостевому изображению" на экране.
- "Выгорание" экрана, "остаточное" или "фантомное" изображение является широко известной особенностью панелей мониторов. В большинстве случаев "прожиг", "остаточное" или "гостевое" изображение постепенно исчезнут после выключения питания.



Осторожно

Серьезные признаки "прожига", "остаточного" или "гостевого" изображения не исчезнут, и устранить их нельзя. Вышеуказанное подтверждение не попадает под действие гарантии.

Техобслуживание

- Крышку корпуса должен открывать только квалифицированный специалист сервисной службы.
- При необходимости получения документации по ремонту или интеграции в другие системы обратитесь в местный сервисный центр. (См. раздел «Центр информации для потребителей»)
- Для получения информации о транспортировке монитора см. раздел «Технические характеристики».
- Не оставляйте монитор в машине или багажнике, которые находятся под прямым солнечным светом.

Примечание

Обратитесь к специалисту сервисного центра, если монитор не работает надлежащим образом, или Вы не уверены, какую процедуру следует выполнить при соблюдении инструкций по эксплуатации настоящего руководства.

1.2 Условные обозначения

В следующих подразделах приведено описание условных обозначений, использованных в данном документе. Примечания, предупреждения и предостережения
В данном руководстве отдельные фрагменты текста могут быть выделены посредством пиктограммы и использования жирного или курсивного шрифта. Эти фрагменты представляют собой примечания, предупреждения или предостережения. В тексте используются следующие выделения:

Примечание

Эта пиктограмма указывает на важную информацию и рекомендации, которые позволяют лучше управлять компьютерной системой.

Внимание

Эта пиктограмма указывает на информацию, которая позволит вам избежать возможных повреждений аппаратуры и потери данных.

Осторожно

Эта пиктограмма указывает на сведения, определяющие ситуации, связанные с потенциальным риском получения травм пользователем, и меры, позволяющие избежать таких ситуаций. Некоторые предостережения могут выдаваться в других форматах и не сопровождаться пиктограммой. В этих случаях конкретная форма представления предостерегающей информации должна определяться в соответствии с регулятивными нормами.

1.3 Утилизация продукта и упаковочного материала

Waste Electrical and Electronic Equipment-WEEE



This marking on the product or on its packaging illustrates that, under European Directive 2002/96/EC governing used electrical and electronic appliances, this product may not be disposed of with normal household waste. You are responsible for disposal of this equipment through a designated waste electrical and electronic equipment collection. To determine the locations for dropping off such waste electrical and electronic, contact your local government office, the waste disposal organization that serves your household or the store at which you purchased the product.

Your new monitor contains materials that can be recycled and reused. Specialized companies can recycle your product to increase the amount of reusable materials and to minimize the amount to be disposed of.

All redundant packing material has been omitted. We have done our utmost to make the packaging easily separable into mono materials.

Please find out about the local regulations on how to dispose of your old monitor and packing from your sales representative.

Recycling Information for Customers

Your display is manufactured with high quality materials and components which can be recycled and reused.

To learn more about our recycling program please visit www.philips.com/about/sustainability/recycling.

2. Настройка монитора

2.1 Установка

1 Содержимое упаковки

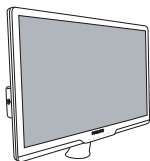

Monitor



Quick start guide



Base stand



EDFU CD



Power cord



VGA signal cable (optional)



DVI cable (optional)

2 Установка основания подставки

1. Положите монитор лицевой стороной вниз на ровную мягкую поверхность, стараясь не поцарапать и не повредить экран. Поднимите подставку монитора.

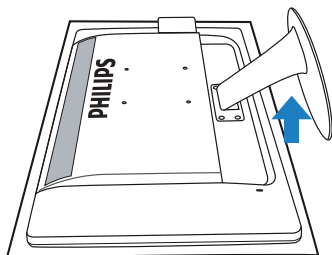

2. Удерживайте подставку основания монитора двумя руками и надежно вставьте подставку основания в опору основания.

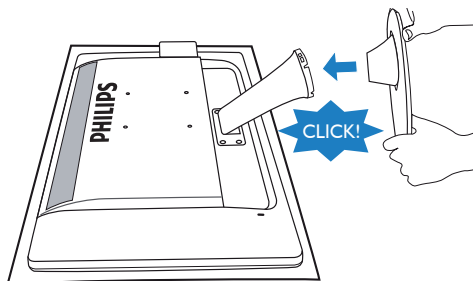

3 Подключение к ПК

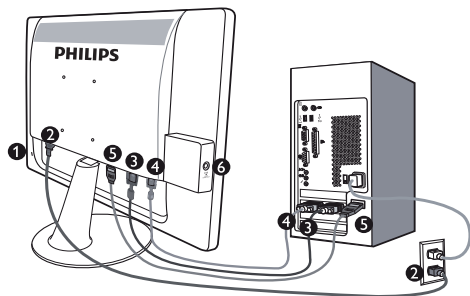

- 1 Защитный замок Kensington
- 2 Вход питания переменного тока
- 3 Вход DVI-D (доступно для выбранной модели)
- 4 Вход VGA
- 5 Вход HDMI
- 6 Аудиовыход HDMI

Подключение к ПК

1. Надежно подключите шнур питания в задней части монитора.
2. Выключите компьютер и вытяните кабель питания
3. Подсоедините сигнальный кабель монитора к разъему « видео » на обратной стороне компьютера.
4. Вставьте шнур питания компьютера и монитора в розетку.
5. Включите компьютер и монитор. Если на монитор выводится изображение, то установка завершена.

2.2 Эксплуатация монитора

1 Описание монитора: вид спереди

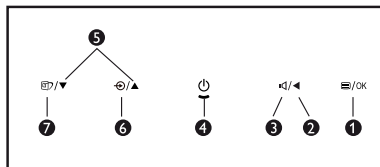

- 1 : Для доступа к экранному меню
- 2 : Возврат на предыдущий уровень экранного меню
- 3 : Регулировка громкости (возможно только для входа HDMI).
- 4 : Включение/выключение питания монитора
- 5 : Управление экранным меню
- 6 : Для изменения источника входного сигнала.
- 7 : SmartImage Lite. Можно выбрать один из 3 режимов: Standard (Стандартный), Internet (Интернет), Game (Игра).

2 Описание экранных меню

Что такое экранное меню?

Все мониторы Philips оснащены функцией экранного меню. Экранное меню позволяет пользователю настраивать параметры экрана или выбирать функции монитора непосредственно в окне на экране монитора. Ниже показан удобный интерфейс экранного меню:



Основные инструкции по использованию кнопок управления

При отображении приведенного выше экранного меню пользователь может нажимать кнопки **▼▲** на передней панели монитора для перемещения курсора, кнопки **ОК** – для подтверждения выбора или изменения.

Экранное меню

Ниже приведен общий вид структуры экранных меню. Эту структуру можно использовать для справки при выполнении различных регулировок.

Главное меню	Подменю	
Авто		
Вход	VGA	
	DVI (доступно для некоторых моделей)	
	HDMI	
Изобр.	Формат рисунка	Шир. экран, 4:3
	Яркость	0–100
	Контрастность	0–100
	Автоматический контраст	Вкл., Выкл.
Аудио	Без звука	Вкл., Выкл.
Цветность	Цветовая температура sRGB	6500K, 9300K
	Пользоват.	Кр.: 0–100
		Зел.: 0–100
Син.: 0–100		
Язык	English, Español, Français, Deutsch, Italiano, Português, Русский, 简体中文, Türkçe	
Параметры меню	Горизонтальное	0–100
	Вертикальное	0–100
	Transparency	Выкл. 1, 2, 3, 4
	Таймаут OSD	5 s, 10 s, 20 s, 30 s, 60 s
Установка	Over Scan	Вкл., Выкл.
	Горизонтально	0–100
	Вертикально	0–100
	Фаза	0–100
	Тактовый сигнал	0–100
	Уведомление о разрешении	Вкл., Выкл.
	Сброс	Да, Нет
	Информация	

3 Уведомление о разрешении

Данный монитор предназначен для обеспечения оптимальных функциональных характеристик при начальном разрешении 1920x1080 @ 60Гц. Если монитор включается с другим разрешением, на экране появляется предупреждение: Для оптимальных результатов используйте 1920x1080 @ 60Гц).

Отображение предупреждения о разрешении можно отключить во вкладке Установка в меню OSD (On Screen Display - экранное меню).

4 Настройка положения монитора

Наклон

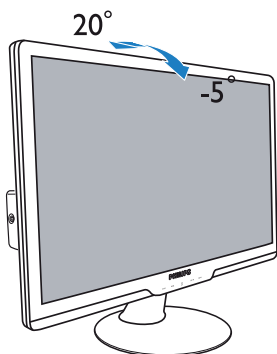

2.3 Снятие основания подставки и подставки

1 Снимите подставку

Перед разборкой основания монитора во избежание повреждений и травм выполните следующие действия.

1. Положите монитор экраном вниз на ровную устойчивую поверхность, соблюдайте осторожность, чтобы не поцарапать и не повредить экран.

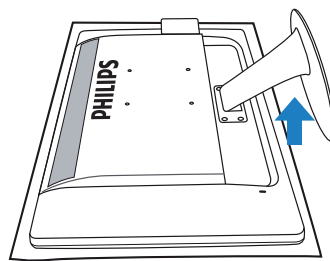

2. Нажмите фиксирующие зажимы, чтобы отсоединить подставку монитора от стойки основания.

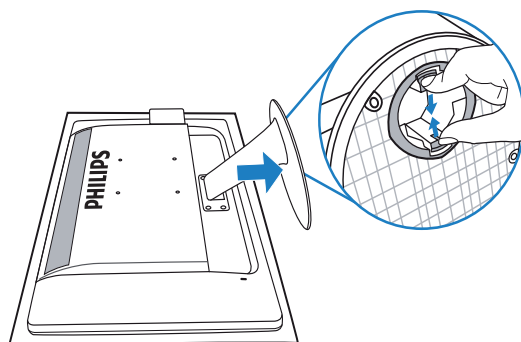

2. Настройка монитора

2 Снятие подставки

Условие:

- Для стандартных креплений VESA

1. Открутите 4 винта.

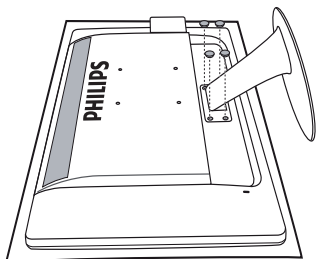

2. Открутите 4 винта и снимите подставку с монитора.

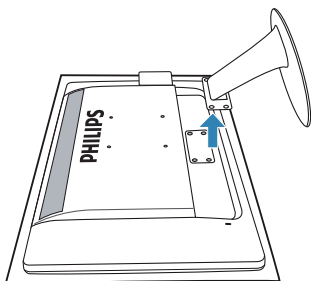
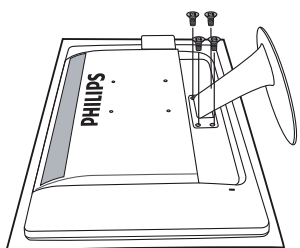
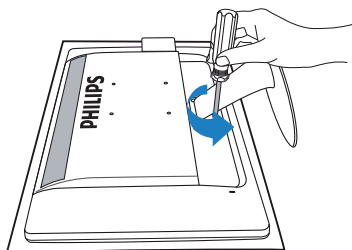

Примечание

Данный монитор поддерживает VESA-совместимый интерфейс крепления 100 x 100 мм.

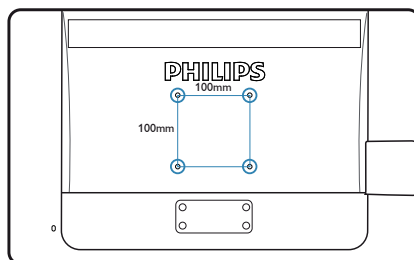

3. Оптимизация изображения

3.1 SmartImage Lite

1 Что это такое?

Технология SmartImage Lite содержит заранее заданные режимы, оптимизирующие параметры монитора для различных типов изображения и динамически регулирует яркость, контрастность, цветность и резкость изображения в режиме реального времени. При работе с любыми приложениями, текстом, просмотре изображений или видео технология Philips SmartImage Lite обеспечивает наилучшее качество изображения на мониторе.

2 Зачем это нужно?



Технология SmartImage Lite в реальном времени динамически регулирует яркость, контрастность, цветность и резкость изображения на мониторе для достижения наилучших результатов при просмотре содержимого любых типов.

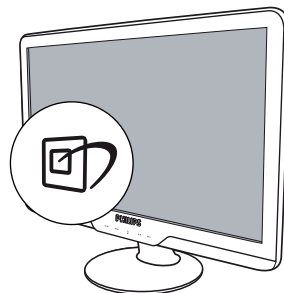

3 Как это работает?

SmartImage Lite - это новейшая эксклюзивная технология компании Philips, анализирующая содержимое, отображаемое на экране ЖК-монитора. На основе выбранного режима технология SmartImage Lite динамически повышает контрастность, насыщенность цветов и резкость при просмотре изображений для достижения максимального качества изображения на экране - все это в реальном времени после нажатия одной кнопки.

4 Как включить технологию SmartImage Lite?



1. Нажмите кнопку  для открытия экранного меню SmartImage Lite.
2. Нажимайте кнопку  для переключения между режимом Standard (Стандартный), Internet (Интернет), Game (Игра).
3. Экранное меню SmartImage Lite остается на экране в течение 5 секунд, либо можно нажать кнопку ОК для подтверждения выбора.
4. Когда функция SmartImage Lite включена, схема sRGB автоматически отключается. Для использования sRGB необходимо отключить функцию SmartImage Lite, нажав кнопку  на передней панели монитора.

Помимо использования кнопки  для прокрутки можно также использовать кнопки   для выбора, а затем нажать **OK** для подтверждения и закрытия меню SmartImage Lite.

Можно выбрать один из 3 режимов: Standard (Стандартный), Internet (Интернет), Game (Игра) для настройки экранного меню.

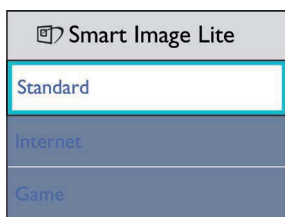

- **Стандартный:** Улучшение отображения текста и уменьшение яркости для повышения читаемости текста и снижения нагрузки на зрение. Этот режим позволяет существенно повысить производительность и читаемость текста при работе с таблицами, документами PDF, отсканированными статьями и другими офисными приложениями.
- **Интернет:** Этот режим повышает насыщенность цветов, динамическую регулировку контрастности и повышенную резкость для просмотра фотографий и других изображений с превосходной четкостью и яркостью цветов, без дефектов и тусклых цветов.
- **Игра:** Включите с помощью схемы управления для обеспечения оптимального времени отклика, уменьшения неровностей краев для отображения быстро движущихся объектов на экране, улучшения контрастности для отображения ярких и темных изображений. Этот профиль также отлично подойдет для игр.

3.2 Технология SmartContrast

1 Что это такое?

Уникальная технология, динамически анализирующая изображение на экране и автоматически оптимизирующая контрастность монитора для максимальной четкости изображения и комфортности просмотра, повышая яркость подсветки для ярких, четких изображений и снижая для четкого показа изображения на темном фоне.

2 Зачем это нужно?

Максимальная четкость изображения и комфорт при просмотре содержимого любого типа. SmartContrast динамически регулирует контрастность и яркость подсветки для яркого, четкого изображения при играх и просмотре видео или повышения читаемости текста при офисной работе. Благодаря снижению энергопотребления снижаются расходы на электроэнергию и увеличивается срок службы монитора.

3 Как это работает?

При активации функция SmartContrast анализирует изображение в реальном времени для регулировки цветов и яркости подсветки. Эта функция позволяет улучшить динамическую контрастность изображения при просмотре видео и в играх.

3.3 Philips SmartControl Lite

Новое программное обеспечение SmartControl Lite компании Phillips позволяет управлять монитором благодаря удобному графическому интерфейсу. Сложные настройки теперь в прошлом, с помощью удобного в использовании программного обеспечения можно настроить разрешение, цветопередачу, частоту и фазу, RGB, белую точку и т.д.

Разработанное с применением новейших технологий для быстрой обработки и отклика это привлекающее программное обеспечение, совместимое с Windows 7, с анимированными значками позволит в полной мере насладиться работой с мониторами Philips!

1 Установка

- Для установки следуйте инструкциям на экране.
- После завершения установки можно запустить приложение.
- В дальнейшем для запуска можно использовать значок на рабочем столе или панели задач.

Первый запуск - мастер

- После установки приложения SmartControl Lite при первом запуске появляется мастер настройки.
- Мастер поможет выполнить пошаговую настройку параметров монитора.
- В дальнейшем для запуска мастера можно использовать меню Дополнения.
- Дополнительные параметры можно настроить в панели Стандартные настройки.



2 Запуск с открытием панели Стандартные настройки:

Меню Настройка:

- Меню Настройка позволяет настроить яркость, контрастность, фокусировку, положение и разрешение.
- Для настройки следуйте инструкциям на экране.
- Запрос на отмену позволяет отменить установку.

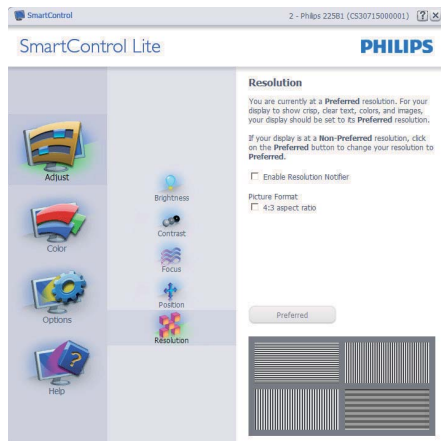
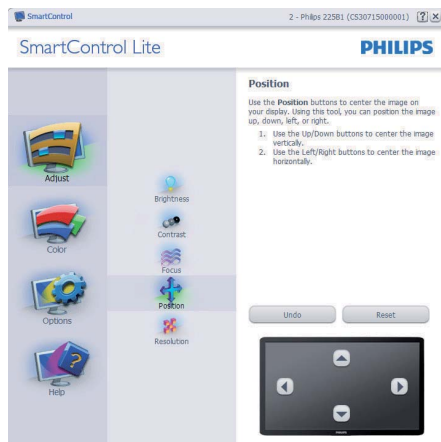
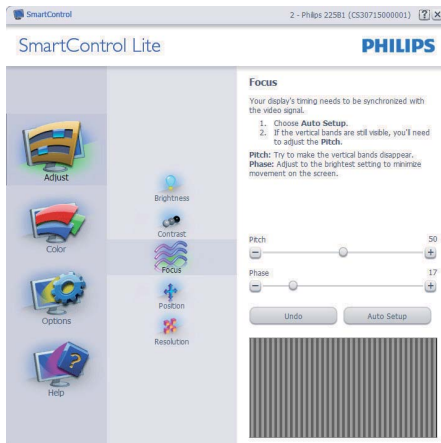

Меню Цвет:

- Меню Цвет позволяет настраивать параметры RGB, уровень черного, Белая точка, Калибровка цвета и SmartImage Lite (см. раздел SmartImage Lite).
- Для настройки следуйте инструкциям на экране.
- Содержимое подменю для используемого входа см. в таблице ниже.
- Пример для Калибровка цвета

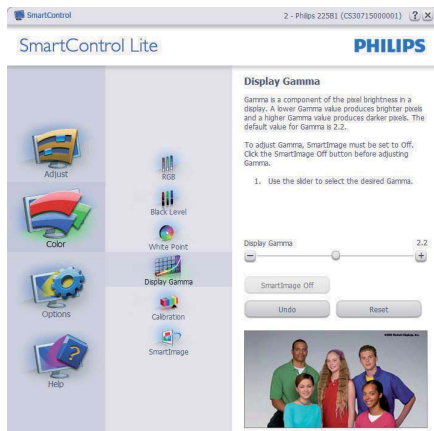

1. Функция "Show Me" запускает руководство по цветокалибровке.
2. Запуск - запуск последовательности из 6 шагов для калибровки цвета.
3. Предпросмотр - просмотр изображения до и после настройки.
4. Для возврата в панель Цвет нажмите кнопку Отмена.
5. Включить калибровку цвета - по умолчанию включено. Если флажок не установлен, калибровка цвета не включается, кнопки запуска и просмотра недоступны.
6. На экране калибровки присутствуют сведения о патентах.

Первый экран калибровки цвета:

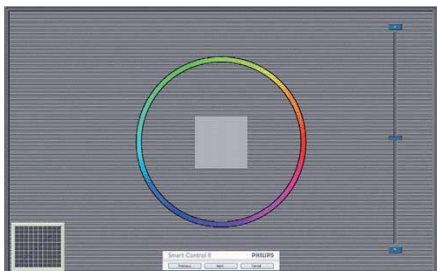

- Кнопка возврата недоступна до перехода ко второму экрану.
- Нажатие кнопки Далее - переход к следующему шагу (6 шагов).
- После последнего экрана отображается панель Файл > Сохраненные режимы.
- Кнопка Отмена - закрытие окон и возврат к окну дополнений.

SmartImage Lite

позволяет изменять настройки монитора в зависимости от просматриваемого содержимого.

Когда включен режим Развлечения, задействуются функции SmartContrast и SmartResponse.



Параметры > Настройки - активируется при выборе Настройки в раскрываемом списке Параметры. На неподдерживаемых мониторах с интерфейсом DDC/CI доступны только вкладки Помощь и Параметры.



- Отображение текущих настроек экрана.
- Установка флажка включает эту функцию. Флажок можно снять или поставить.
- Параметр Включить контекстное меню на рабочем столе по умолчанию включен. Параметр Включить контекстное меню включает отображение команд Выбор сохраненного режима и Настройка экрана приложения SmartControl Lite в контекстном меню рабочего стола. При отключении этого параметра команды SmartControl Lite удаляются из контекстного меню рабочего стола.
- Параметр Включить значок в области задач по умолчанию включен. Отображение меню SmartControl Lite в области панели задач. При правом щелчке на значке в области задач отображаются команды меню Справка, Техническая поддержка. Проверка обновлений, О программе и Выход. Если меню отключено, щелчок на значке отображает только команду Выход.

3. Оптимизация изображения

- Параметр Запускать при загрузке по умолчанию включен. При отключении приложения SmartControl Lite не будет запускаться при загрузке системы, его значок не будет отображаться в области задач. Для запуска нужно будет использовать ярлык SmartControl Lite на рабочем столе или в меню "Пуск". Сохраненный режим, выбранный для запуска, также не будет загружен, если это флажок не установлен (отключен).
- Включить режим прозрачности – только для Windows 7, Vista, XP. Значение по умолчанию: 0% прозрачности.

Параметры > Вход - активируется при выборе Вход в раскрывающемся списке Параметры. На неподдерживаемых мониторах с интерфейсом DDC/CI доступны только вкладки Помощь и Параметры. Все остальные вкладки SmartControl Lite недоступны.



- Просмотр панели данных входа и текущих настроек входа.
- На мониторах с одним входом эта панель не отображается.

Параметры>Звук - активируется при выборе Громкость в раскрывающемся списке Параметры.

На неподдерживаемых мониторах с интерфейсом DDC/CI доступны только вкладки Помощь и Параметры.



Справка > Руководство пользователя - активируется только при выборе Руководство пользователя в раскрывающемся списке Справка.

На неподдерживаемых мониторах с интерфейсом DDC/CI доступны только вкладки Помощь и Параметры.

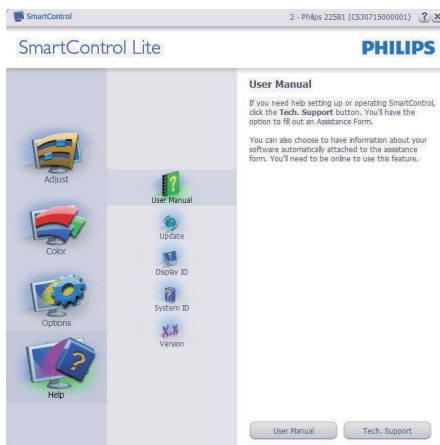

Справка > Версия - активируется только при выборе команды Версия в раскрывающемся списке Справка. На неподдерживаемых мониторах с интерфейсом DDC/CI доступны только вкладки Помощь и Параметры.

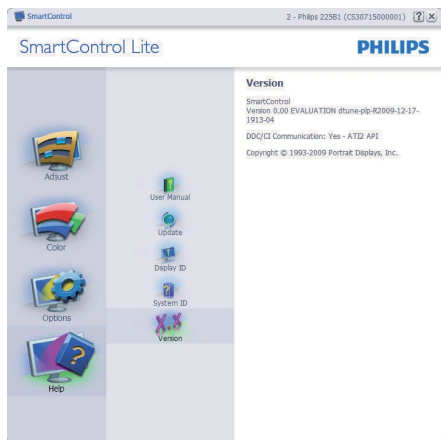

Меню Контекстное меню

Контекстное меню по умолчанию включено. Если на панели Параметры > Настройки установлен флажок Включить контекстное меню, контекстное меню отображается.



Контекстное меню содержит четыре команды:

- SmartControl Lite - при выборе отображается окно О программе.
- Выбор сохраненного режима - иерархическое меню для быстрого выбора сохраненного режима. Отметкой обозначен режим, используемый в настоящий момент. Режим также может быть вызван из раскрывающегося списка.

- Настройка экрана – открытие панели управления SmartControl Lite.
- SmartImage Lite - проверка текущих настроек, Standard (Стандартный), Internet (Интернет), Game (Игра).

Меню в области задач включено

Для просмотра меню в области задач щелкните правой кнопкой значок SmartControl Lite в области задач. Щелчок значка левой кнопкой приводит к запуску приложения.



Меню области задач содержит пять команд:

- Справка - доступ к руководству пользователя: Открытие руководства пользователя в веб-браузере по умолчанию.
- Техническая поддержка - отображение страницы технической поддержки.
- Проверка обновлений - переход на веб-узел и проверка наличия новых версий приложения.
- О программе - вывод подробных справочных сведений: версия приложения, сведения о выпуске и названии продукта.
- Выход – закрытие приложения SmartControl Lite

Для запуска приложения SmartControl Lite выберите ярлык SmartControl Lite в группе “Программы” меню “Пуск”, дважды щелкните значок на рабочем столе или перезагрузите систему.



Меню в области задач выключено

Если меню в области задач отключено, доступна только команда Выход. Для полного удаления значка SmartControl Lite из области задач отключите параметр Запускать при загрузке в разделе Параметры > Настройки.

4. Технические характеристики

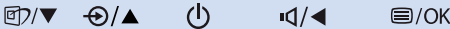
Изображение/Экран	
Тип панели монитора	TFT, ЖК
Подсветка	CCFL (244E2); LED (244EL2)
Размер матрицы	24 дюйма (61,0 см)
Соотношение сторон	16:9
Шаг пикселей	0,277 x 0,277 мм
Яркость	300 кандел/м ² (244E2); 250 кандел/м ² (244EL2)
Технология SmartContrast	500.000:1 (244E2); 20.000.000:1 (244EL2)
Коэффициент контрастности (тип.)	1000:1
Время отклика (типичное)	5 мс
Оптимальное разрешение	1920 x 1080 при 60 Гц
Углы просмотра	170° (Г) / 160° (В) @ C/R > 5
Улучшение изображения	SmartImage Lite
Число цветов	16,7 млн.
Частота обновления по вертикали	56 -76 Гц
Горизонтальная частота	30 – 83 кГц
sRGB	ДА
Подключение	
Вход сигнала	HDMI, DVI-D (Цифровой), VGA (аналоговый)
Входной сигнал	Раздельная синхронизация, синхронизация по зеленому
Аудиовыход HDMI	ДА
Удобство	
Удобство использования	
Язык меню	Английский, французский, немецкий, итальянский, русский, китайский (упрощенное письмо), португальский, Турецкий
Другие удобства	Крепления VESA (100 x 100 мм), гнездо для замка Kensington
Совместимость со стандартом Plug & Play	DDC/CI, sRGB, Windows 7/Vista/XP, Mac OSX, Linux
Подставка	
Наклон	-5/+20

4. Технические характеристики

Питание (244E2)			
Рабочий режим (типичн.)	40,6Вт		
Энергопотребление (методика тестирования EnergyStar 5,0)	Питание переменного тока 100 В +/- 5В, 50Гц +/- 3Гц	Питание переменного тока 115В +/- 5В, 60Гц +/- 3Гц	Питание переменного тока 230В +/- 5В, 50Гц +/- 3Гц
Нормальная работа (типичн.)	31,88Вт	31,71Вт	31,33Вт
Спящий режим (типичн.)	0,5Вт	0,5Вт	0,5Вт
Выкл	0,5Вт	0,5Вт	0,5Вт
Рассеивание тепла*	Питание переменного тока 100В +/- 5В, 50Гц +/- 3Гц	Питание переменного тока 115В +/- 5В, 60Гц +/- 3Гц	Питание переменного тока 230В +/- 5В, 50Гц +/- 3Гц
Обычная эксплуатация	108,805БТЕ	108,225БТЕ	106,928БТЕ
Спящий режим (типичн.)	1,706БТЕ	1,706БТЕ	1,706БТЕ
Выкл	1,706БТЕ	1,706БТЕ	1,706БТЕ
Питание (244EL2)			
Рабочий режим (типичн.)	26Вт		
Энергопотребление (методика тестирования EnergyStar 5,0)	Питание переменного тока 100 В +/- 5В, 50Гц +/- 3Гц	Питание переменного тока 115В +/- 5В, 60Гц +/- 3Гц	Питание переменного тока 230В +/- 5В, 50Гц +/- 3Гц
Нормальная работа (типичн.)	19,32Вт	19,16Вт	19,16Вт
Спящий режим (типичн.)	0,5Вт	0,5Вт	0,5Вт
Выкл	0,5Вт	0,5Вт	0,5Вт
Рассеивание тепла*	Питание переменного тока 100В +/- 5В, 50Гц +/- 3Гц	Питание переменного тока 115В +/- 5В, 60Гц +/- 3Гц	Питание переменного тока 230В +/- 5В, 50Гц +/- 3Гц
Обычная эксплуатация	65,94БТЕ	65,38БТЕ	65,38БТЕ
Спящий режим (типичн.)	1,706БТЕ	1,706БТЕ	1,706БТЕ
Выкл	1,706БТЕ	1,706БТЕ	1,706БТЕ
Индикатор питания	Включен: белый, Режим ожидания/сна: белый (мигание)		
Источник питания	Встроенный, 100-240 В переменного тока, 50/60 Гц		
Размеры			
Устройство с подставкой (ШхВхГ)	570 x 437 x 225мм		
Устройство без подставки (ШхВхГ)	570 x 353 x 62мм		
Размеры упаковки (ШхВхГ)	626 x 500 x 171мм		

Масса	
Устройство с подставкой	4,9кг
Устройство без подставки	4,5кг
Устройство с упаковкой	6,7кг
Условия эксплуатации	
Температурный диапазон	Температура хранения: от -20°C до +60°C рабочая температура: от 0°C до +40°C
Относительная влажность	20% - 80%
Высота над уровнем моря	Хранение: 12.192 м (40.000 футов) над уровнем моря Эксплуатация: 3.658 м (12.000 футов) над уровнем моря
Среднее время безотказной работы	50.000 часов (244E2), 30.000 часов (244EL2)
Соответствие экологическим стандартам	
ROHS	ДА
EPEAT	Серебряный (www.epeat.net)
Упаковка	100% повторно используемая
Соответствие нормативам и стандартам	
Соответствие стандартам	CE Mark, Energy Star 5.0, FCC класс B, SEMKO, TCO5.1, UL/cUL, ISO9241-307
Корпус	
Цветность	Черный
Отделка	Глянцевый корпус

Примечание

1. EPEAT Gold или Silver действует только в странах, где доступна регистрация продукции Philips. Чтобы узнать о возможности регистрации в своей стране, посетите www.epeat.net.
2. Эти данные могут быть изменены без предварительного уведомления. Для загрузки последней версии брошюры перейдите на веб-сайт www.philips.com/support.

4.1 Разрешение и стандартные режимы

1 Максимальное разрешение

Для 244E2/244EL2

1920 x 1080 при 60 Гц (аналоговый вход)

1920 x 1080 при 60 Гц (цифровой вход)

2 Рекомендованное разрешение

Для 244E2/244EL2

1920 x 1080 при 60 Гц (цифровой вход)

Частота горизонтальной синхронизации (кГц)	Разрешение	Частота вертикальной синхронизации (Гц)
31,47	640x480	59,94
37,88	800x600	60,32
48,36	1024x768	60,00
54,00	1152x864	60,00
44,77	1280x720	59,86
47,78	1280x768	59,87
49,70	1280x800	59,81
60,00	1280x960	60,00
63,89	1280x1024	60,02
47,71	1360x768	60,02
55,47	1440x900	59,90
55,94	1440x900	59,89
75,00	1600x1200	60,00
64,67	1680x1050	59,88
65,29	1680x1050	59,95
66,59	1920x1080	59,93
74,04	1920x1200	59,95
67,50	1920x1080	60,00

Примечание

Учтите, что ваш дисплей лучше всего работает при физическом разрешении 1920 X 1080 при частоте 60 Гц. Для обеспечения наилучшего качества отображения соблюдайте эти рекомендации в отношении разрешения.

5. Управление электропитанием

5.1 Автоматическое энергосбережение

при использовании видеокарты или ПО, совместимого со стандартом VESA DPM PC, монитор может автоматически снижать энергопотребление во время пауз в использовании. При обнаружении ввода с помощью клавиатуры, мыши или другого устройства монитор выходит из режима "сна" автоматически. В таблице ниже приведены параметры энергопотребления и сигналы этого режима автоматического энергосбережения:

Управление электропитанием					
Режим VESA	Видео	Синхронизация по горизонтали	Синхронизация по вертикали	Энергопотребление	Цвет индикатора питания
Активность	ВКЛ	Да	Да	< 40,6W (тип.) (244E2) < 26W (тип.) (244EL2)	Белый
Спящий режим	ВЫКЛ	Нет	Нет	< 0,5Вт (тип.)	Белый (мигание)
Выключен	ВЫКЛ	-	-	< 0,5Вт (тип.)	ВЫКЛ

Следующая настройка используется для измерения энергопотребления монитора.

Собственное разрешение: 1920 x 1080

Контраст: 50%

Яркость: 300 нитов (244E2);

250 нитов (244EL2)

Цветовая температура: 6500 K

Примечание

Эти данные могут быть изменены без предварительного уведомления.

6. Сведения о соответствии стандартам

Lead-free Product



Lead free display promotes environmentally sound recovery and disposal of waste from electrical and electronic equipment. Toxic substances like Lead has been eliminated and compliance with European community's stringent RoHs directive mandating restrictions on hazardous substances in electrical and electronic equipment have been adhered to in order to make Philips monitors safe to use throughout its life cycle.

TCO Displays 5.1 Information



**Congratulations,
Your display is designed for
both you and the planet!**

The display you have just purchased carries the TCO Certified label. This ensures that your display is designed, manufactured and tested according to some of the strictest quality and environmental requirements in the world. This makes for a high performance product, designed with the user in focus that also minimizes the impact on the climate and our natural environment. TCO Certified is a third party verified program, where every product model is tested by an accredited impartial test laboratory. TCO Certified represents one of the toughest certifications for displays worldwide.

Some of the Usability features of the TCO Certified for displays:

- Visual ergonomics for good image quality is tested to ensure top performance and reduce sight and strain problems. Important parameters are luminance,

contrast, resolution, black level, gamma curve, colour and luminance uniformity and colour rendering

- Products are tested according to rigorous safety standards at impartial laboratories
- Electric and magnetic fields emissions as low as normal household background levels
- Low acoustic noise emissions (when applicable)

Some of the Environmental features of the TCO Certified for displays:

- The brand owner demonstrates corporate social responsibility and has a certified environmental management system (EMAS or ISO 14001)
- Very low energy consumption both in on- and standby mode minimize climate impact
- Restrictions on chlorinated and brominated flame retardants, plasticizers, plastics and heavy metals such as cadmium, mercury and lead (RoHS compliance)
- Both product and product packaging is prepared for recycling
- The brand owner offers take-back options

The requirements can be downloaded from our web site. The requirements included in this label have been developed by TCO Development in co-operation with scientists, experts, users as well as manufacturers all over the world. Since the end of the 1980s TCO has been involved in influencing the development of IT equipment in a more user-friendly direction. Our labeling system started with displays in 1992 and is now requested by users and IT manufacturers all over the world. About 50% of all displays worldwide are TCO certified.

For more information, please visit
www.tcodevelopment.com

EPEAT

(www.epeat.net)



“The EPEAT (Electronic Product Environmental Assessment Tool) program evaluates computer desktops, laptops, and monitors

based on 51 environmental criteria developed through an extensive stakeholder consensus process supported by US EPA. EPEAT system helps purchasers in the public and private sectors evaluate, compare and select desktop computers, notebooks and monitors based on their environmental attributes. EPEAT also provides a clear and consistent set of performance criteria for the design of products, and provides an opportunity for manufacturers to secure market recognition for efforts to reduce the environmental impact of its products.”

Benefits of EPEAT

Reduce use of primary materials

Reduce use of toxic materials

Avoid the disposal of hazardous waste EPEAT'S requirement that all registered products meet ENERGY STAR's energy efficiency specifications, means that these products will consume less energy throughout their life.

CE Declaration of Conformity

This product is in conformity with the following standards

- EN60950-1:2006 (Safety requirement of Information Technology Equipment)
- EN55022:2006 (Radio Disturbance requirement of Information Technology Equipment)
- EN55024:1998+A1:2001+A2:2003 (Immunity requirement of Information Technology Equipment)
- EN61000-3-2:2006 (Limits for Harmonic Current Emission)
- EN61000-3-3:1995+A1:2001+A2:2005 (Limitation of Voltage Fluctuation and Flicker) following provisions of directives applicable
- 2006/95/EC (Low Voltage Directive)
- 2004/108/EC (EMC Directive)

- 2005/32/EC (EuP Directive, EC No. 1275/2008 implementing Directive for Standby and Off mode power consumption) and is produced by a manufacturing organization on ISO9000 level. The product also comply with the following standards
- ISO9241-307:2008 (Ergonomic requirement, Analysis and compliance test methods for electronic visual displays)
- GS EK1-2000:2009 (GS mark requirement)
- prEN50279:1998 (Low Frequency Electric and Magnetic fields for Visual Display)
- MPR-II (MPR:1990:8/1990:10 Low Frequency Electric and Magnetic fields)
- TCO Displays 5.1 (Requirement for Environment Labeling of Ergonomics, Energy, Ecology and Emission, TCO: Swedish Confederation of Professional Employees) for TCO versions

Energy Star Declaration

(www.energystar.gov)



As an ENERGY STAR® Partner, we have determined that this product meets the ENERGY STAR® guidelines for energy efficiency.

Note

We recommend you switch off the monitor when it is not in use for a long time.

Federal Communications Commission (FCC) Notice (U.S. Only)

- ⓘ This equipment has been tested and found to comply with the limits for a Class B digital device, pursuant to Part 15 of the FCC Rules. These limits are designed to provide reasonable protection against harmful interference in a residential installation. This equipment generates, uses and can radiate radio frequency energy and, if not installed and used in accordance with the instructions, may cause harmful interference to radio communications. However, there is no guarantee that interference will not occur in a particular installation. If this equipment does cause harmful interference to radio or television reception, which can be determined by turning the equipment off and on, the user is encouraged to try to correct the interference by one or more of the following measures:
- Reorient or relocate the receiving antenna.
 - Increase the separation between the equipment and receiver.
 - Connect the equipment into an outlet on a circuit different from that to which the receiver is connected.
 - Consult the dealer or an experienced radio/TV technician for help.
- ⚠ Changes or modifications not expressly approved by the party responsible for compliance could void the user's authority to operate the equipment.

Use only RF shielded cable that was supplied with the monitor when connecting this monitor to a computer device. To prevent damage which may result in fire or shock hazard, do not expose this appliance to rain or excessive moisture. THIS CLASS B DIGITAL APPARATUS MEETS ALL REQUIREMENTS OF THE CANADIAN INTERFERENCE-CAUSING EQUIPMENT REGULATIONS.

FCC Declaration of Conformity

Declaration of Conformity for Products Marked with FCC Logo,

United States Only



This device complies with Part 15 of the FCC Rules. Operation is subject to the following two conditions: (1) this device may not cause harmful interference, and (2) this device must accept any interference received, including interference that may cause undesired operation.

Commission Federale de la Communication (FCC Declaration)

- ⊖ Cet équipement a été testé et déclaré conforme aux limites des appareils numériques de class B, aux termes de l'article 15 Des règles de la FCC. Ces limites sont conçues de façon à fournir une protection raisonnable contre les interférences nuisibles dans le cadre d'une installation résidentielle. CET appareil produit, utilise et peut émettre des hyperfréquences qui, si l'appareil n'est pas installé et utilisé selon les consignes données, peuvent causer des interférences nuisibles aux communications radio. Cependant, rien ne peut garantir l'absence d'interférences dans le cadre d'une installation particulière. Si cet appareil est la cause d'interférences nuisibles pour la réception des signaux de radio ou de télévision, ce qui peut être décelé en fermant l'équipement, puis en le remettant en fonction, l'utilisateur pourrait essayer de corriger la situation en prenant les mesures suivantes:
- Réorienter ou déplacer l'antenne de réception.
 - Augmenter la distance entre l'équipement et le récepteur.
 - Brancher l'équipement sur un autre circuit que celui utilisé par le récepteur.
 - Demander l'aide du marchand ou d'un technicien chevronné en radio/télévision.
- ⚠ Toutes modifications n'ayant pas reçu l'approbation des services compétents en matière de conformité est susceptible d'interdire à l'utilisateur l'usage du présent équipement.

N'utiliser que des câbles RF armés pour les connections avec des ordinateurs ou périphériques.

CET APPAREIL NUMERIQUE DE LA CLASSE B RESPECTE TOUTES LES EXIGENCES DU REGLEMENT SUR LE MATERIEL BROUILLEUR DU CANADA.

EN 55022 Compliance (Czech Republic Only)

This device belongs to category B devices as described in EN 55022, unless it is specifically stated that it is a Class A device on the specification label. The following applies to devices in Class A of EN 55022 (radius of protection up to 30 meters). The user of the device is obliged to take all steps necessary to remove sources of interference to telecommunication or other devices.

Pokud není na typovém štítku počítáno uvedeno, že spadá do do třídy A podle EN 55022, spadá automaticky do třídy B podle EN 55022. Pro zařízení zařazená do třídy A (chranné pásmo 30m) podle EN 55022 platí následující. Dojde-li k rušení telekomunikačních nebo jiných zařízení je uživatel povinen provést taková opatření, aby rušení odstranil.

Polish Center for Testing and Certification Notice

The equipment should draw power from a socket with an attached protection circuit (a three-prong socket). All equipment that works together (computer, monitor, printer, and so on) should have the same power supply source.

The phasing conductor of the room's electrical installation should have a reserve short-circuit protection device in the form of a fuse with a nominal value no larger than 16 amperes (A).

To completely switch off the equipment, the power supply cable must be removed from the power supply socket, which should be located near the equipment and easily accessible.

A protection mark "B" confirms that the equipment is in compliance with the protection usage requirements of standards PN-93/T-42107 and PN-89/E-06251.

Wymagania Polskiego Centrum Badań i Certyfikacji

Urządzenie powinno być zasilane z gniazda z przyłączonym obwodem ochronnym (gniazdo z kolkiem). Współpracujące ze sobą urządzenia (komputer, monitor, drukarka) powinny być zasilane z tego samego źródła.

Instalacja elektryczna pomieszczenia powinna zawierać w przewodzie fazowym rezerwową ochronę przed zwarzaniem, w postaci bezpiecznika o wartości znamionowej nie większej niż 16 A (amperów).

W celu całkowitego wyłączenia urządzenia z sieci zasilania, należy wyjąć wtyczkę kabla zasilającego z gniazda, które powinno znajdować się w pobliżu urządzenia i być łatwo dostępne.

Znak bezpieczeństwa "B" potwierdza zgodność urządzenia z wymaganiami bezpieczeństwa użytkownika zawartymi w PN-93/T-42107 i PN-89/E-06251.

Pozostałe instrukcje bezpieczeństwa

- Nie należy używać wtyczek adapterowych lub usuwać kolka obwodu ochronnego z wtyczki. Jeżeli konieczne jest użyć przedłużacza to należy użyć przedłużacza 3-żyłowego z prawidłowo połączonym przewodem ochronnym.
- System komputerowy należy zabezpieczyć przed nagłymi, chwilowymi wzrostami lub spadkami napięcia, używając eliminatora przepięć, urządzenia dopasowującego lub bezzakłócenowego źródła zasilania.
- Należy upewnić się, aby nic nie leżało na kablach systemu komputerowego, oraz aby kable nie były umieszczone w miejscu, gdzie można byłoby na nie nakopywać lub potykać się o nie.
- Nie należy rozlewać napojów ani innych płynów na system komputerowy.
- Nie należy wyciągać żadnych przedmiotów do otworów systemu komputerowego, gdyż może to spowodować pożar lub porażenie prądem, poprzez zwarcie elementów wewnętrznych.
- System komputerowy powinien znajdować się z dala od grzejników i źródeł ciepła. Ponadto, nie należy blokować otworów wentylacyjnych. Należy unikać kładzenia luznych papierów pod komputer oraz umieszczania komputera w ciemnym miejscu bez możliwości cyrkulacji powietrza wokół niego.

North Europe (Nordic Countries) Information

Placering/Ventilation

WARNING:

FÖRSÄKRA DIG OM ATT HUVUDBRYTARE OCH UTTAG ÄR LÄTÅTKOMLIGA, NÄR DU STÄLLER DIN UTRUSTNING PÅPLATS.

Placering/Ventilation

ADVARSEL:

SØRG VED PLACERINGEN FOR, AT NETLEDNINGENS STIK OG STIKKONTAKT ER NEMT TILGÆNGELIGE.

Paikka/Ilmankierto

VAROITUS:

SIJOITA LAITE SITEN, ETTÄ VERKKOJOHTO VOIDAAN TARVITTAESSA HELPOSTI IRROTTAA PISTORASIASTA.

Plassering/Ventilasjon

ADVARSEL:

NÅR DETTE UTSTYRET PLASSERES, MÅ DU PASSE PÅ AT KONTAKTENE FOR STØMTILFØRSEL ER LETTE Å NÅ.

BSMI Notice (Taiwan Only)

符合乙類資訊產品之標準

Ergonomie Hinweis (nur Deutschland)

Der von uns gelieferte Farbmonitor entspricht den in der "Verordnung über den Schutz vor Schäden durch Röntgenstrahlen" festgelegten Vorschriften.

Auf der Rückwand des Gerätes befindet sich ein Aufkleber, der auf die Unbedenklichkeit der Inbetriebnahme hinweist, da die Vorschriften über die Bauart von Störstrahlern nach Anlage III \approx 5 Abs. 4 der Röntgenverordnung erfüllt sind.

Damit Ihr Monitor immer den in der Zulassung geforderten Werten entspricht, ist darauf zu achten, daß

1. Reparaturen nur durch Fachpersonal durchgeführt werden.
2. nur original-Ersatzteile verwendet werden.
3. bei Ersatz der Bildröhre nur eine bauartgleiche eingebaut wird.

Aus ergonomischen Gründen wird empfohlen, die Grundfarben Blau und Rot nicht auf dunklem Untergrund zu verwenden (schlechte Lesbarkeit und erhöhte Augenbelastung bei zu geringem Zeichenkontrast wären die Folge). Der arbeitsplatzbezogene Schalldruckpegel nach DIN 45 635 beträgt 70dB (A) oder weniger.

⚠ ACHTUNG: BEIM AUFSTELLEN DIESES GERÄTES DARAUf ACHTEN, DAß NETZSTECKER UND NETZKABELANSCHLUß LEICHT ZUGÄNGLICH SIND.

China RoHS

The People's Republic of China released a regulation called "Management Methods for Controlling Pollution by Electronic Information Products" or commonly referred to as China RoHS. All products are produced and sold for China market have to meet China RoHS request.

中国大陆RoHS

根据中国大陆《电子信息产品污染控制管理办法》（也称为中国大陆RoHS），以下部分列出了本产品中可能包含的有毒有害物质或元素的名称和含量

本产品适用之产品

显示器（液晶及CRT）

有毒有害物质或元素

部件名称	有毒有害物质或元素					
	铅 (Pb)	汞 (Hg)	镉 (Cd)	六价铬 (Cr6+)	多溴联苯 (PBB)	多溴二苯醚 (PBDE)
外壳	○	○	○	○	○	○
CRT显示屏	×	○	○	○	○	○
液晶显示屏/灯管	×	×	○	○	○	○
电路板组件*	×	○	○	○	○	○
电源适配器	×	○	○	○	○	○
电源线/连接线	×	○	○	○	○	○

*：电路板组件包括印刷电路板及其构成的零部件，如电阻、电容、集成电路、连接器等
 ○：表示该有毒有害物质在该部件所有均质材料中的含量均在《电子信息产品中有毒有害物质的限量要求标准》规定的限量要求以下
 ×：表示该有毒有害物质至少在该部件的某一均质材料中的含量超出《电子信息产品中有毒有害物质的限量要求标准》规定的限量要求；但是上表中打“×”的部件，符合欧盟RoHS法规要求（属于豁免的部分）



此标识指期限(十年),电子信息产品中含有的有毒有害物质或元素在正常使用的条件下不会发生外泄或突变,电子信息产品用户使用该电子信息产品不会对环境造成严重污染或对其人身、财产造成严重损害的期限。

中国能源效率标识

根据中国大陆《能源效率标识管理办法》本显示器符合以下要求：

能源效率(cd/W)	> 1.05
能效等级	1级
能效标准	GB 21520-2008

详细有关信息请查阅中国能效标识网：<http://www.energylabel.gov.cn/>

7. Обслуживание покупателей и гарантийное обслуживание

7.1 Политика компании Philips в отношении дефектов пикселей на мониторах с плоскими индикаторными панелями

Компания Philips прилагает все усилия для того, чтобы заказчику поставлялась продукция только самого высокого качества. Мы применяем наиболее передовые технологии производства и строжайший контроль качества продукции. Однако иногда невозможно избежать появления дефектов в пикселях и субпикселях, используемых в панелях мониторов с тонкопленочными транзисторами, применяемых при производстве мониторов с плоскими индикаторными панелями. Ни один изготовитель не может гарантировать, что все выпускаемые панели будут содержать только бездефектные пиксели. Однако компания Philips гарантирует, что любой монитор с недопустимым числом дефектов будет отремонтирован или заменен в соответствии с предоставляемой на него гарантией. В данном разделе описаны разные типы дефектов пикселей и определено допустимое число дефектов для каждого типа. Для того чтобы принять решение о ремонте или замене монитора в рамках предоставленной на него гарантии, число дефектов в панели монитора с тонкопленочными транзисторами должно превысить эти допустимые уровни.

Например, в 19-дюймовом мониторе XGA (расширенной графической архитектуры) могут быть дефектными не более 0,0004% субпикселей. Кроме того, поскольку некоторые сочетания дефектов пикселей более заметны, чем другие, компания Philips устанавливает для них более жесткие стандарты качества. Такую политику мы проводим во всем мире.

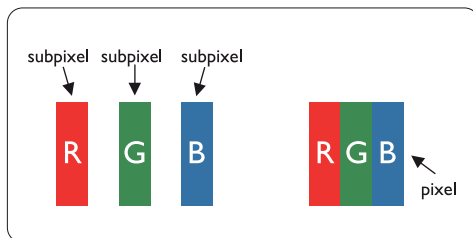

Пиксели и субпиксели

Пиксель, или элемент изображения, состоит из трех субпикселей основных цветов - красного, зеленого и синего. Из множества пикселей формируется изображение. Когда все субпиксели, образующие пиксель, светятся, три цветных субпикселя формируют один белый пиксель. Три субпикселя темного множества образуют черный пиксель. Другие сочетания светящихся и не светящихся субпикселей выглядят как единые пиксели других цветов.

Типы дефектов пикселей

Дефекты пикселей и субпикселей проявляются на экране по-разному. Определены две категории дефектов пикселей и несколько типов дефектов субпикселей в каждой из этих категорий.

Дефекты Светлых Точек

Дефекты в виде ярких точек проявляются в виде пикселей или субпикселей, которые всегда светятся или «включены». То есть яркая точка – это субпиксель, который выделяется на экране, когда монитор отображает темное изображение. Дефекты в виде ярких точек подразделяются на следующие типы:

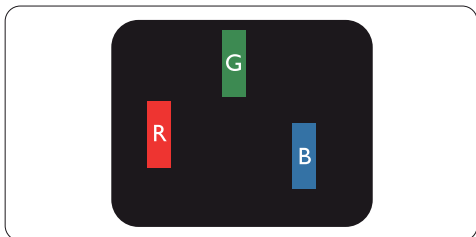

Светится один субпиксель - красный, зеленый или синий.

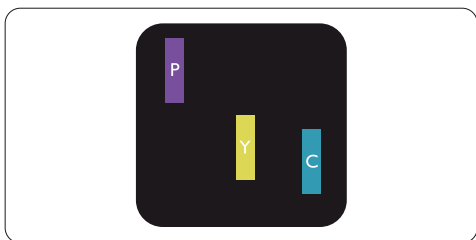

Светятся два соседних субпикселя:

- Красный + Синий = Фиолетовый
- Красный + Зеленый = Желтый
- Зеленый + Синий = Бирюзовый (Светло-голубой)

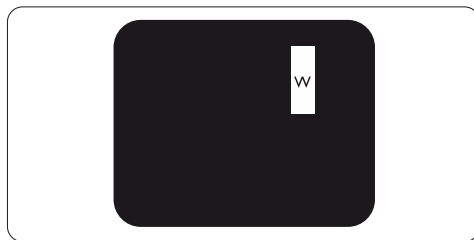

Светятся три соседних субпикселя (один белый пиксель)

Примечание

Красная или белая яркая точка более чем на 50 процентов ярче соседних точек, в то время как зеленая яркая точка на 30 ярче соседних точек.

Дефекты в виде черных точек

Дефекты в виде черных точек проявляются в виде пикселей или субпикселей, которые всегда выглядят темными или «выключены». То есть темная точка – это субпиксель, который выделяется на экране, когда монитор отображает светлое изображение. Дефектов в виде темных точек подразделяются на следующие типы:

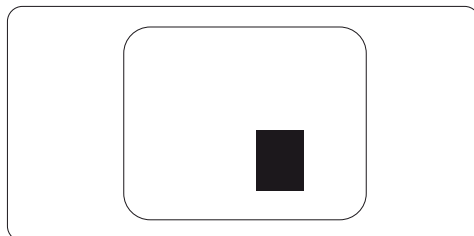
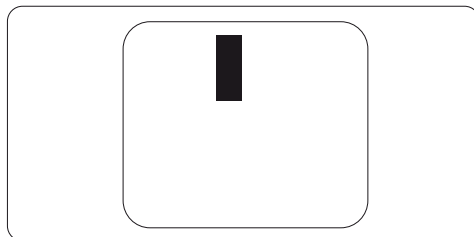

Близость областей дефектов пикселей

Поскольку эффект от размещенных рядом областей дефектов пикселей и субпикселей одного типа может быть более существенным, компания Philips определяет также допуски на близость областей дефектов пикселей.

Допуски на дефекты пикселей

Ремонт или замена монитора производится в случае выявления в течение гарантийного периода дефектов пикселей в панели монитора с тонкопленочными транзисторами, используемой в мониторе Philips с плоской индикаторной панелью. При этом число дефектов пикселей или субпикселей должно превысить допуски, указанные в следующих таблицах.

ДЕФЕКТЫ СВЕТЛЫХ ТОЧЕК	ДОПУСТИМЫЙ УРОВЕНЬ
1 светлый подпиксель	3
2 смежных светлых подпикселя	1
3 смежных светлых подпикселя (один белый пиксель)	0
Расстояние между двумя искажениями яркости*	>15мм
Всего дефектов светлых точек всех типов	3

ДЕФЕКТЫ ТЕМНЫХ ТОЧЕК	ДОПУСТИМЫЙ УРОВЕНЬ
1 темный подпиксель	5 и менее
2 смежных темных подпикселя	2 и менее
3 смежных темных подпикселя	0
Расстояние между двумя дефектами темных точек*	>15мм
Всего дефектов темных точек всех типов	5 и менее

ОБЩЕЕ КОЛИЧЕСТВО ДЕФЕКТОВ ТОЧЕК	ДОПУСТИМЫЙ УРОВЕНЬ
Всего дефектов ярких и темных точек всех типов	5 и менее

Примечание

1 или 2 дефекта смежных подпикселей = 1 дефект точек

Данный монитор соответствует требованиям ISO9241-307. (ISO9241-307:

Эргономические требования, Анализ и выполнение методов испытаний электронных видеодисплеев)

7.2 Обслуживание покупателей и гарантийное обслуживание

ВЫБЕРИТЕ ВАШУ СТРАНУ/РЕГИОН, ЧТОБЫ ОЗНАКОМИТЬСЯ С УСЛОВИЯМИ ГАРАНТИИ НА ПРИОБРЕТЕННОЕ ВАМИ ОБОРУДОВАНИЕ

ЗАПАДНАЯ ЕВРОПА

Австрия / Бельгия / Великобритания / Германия / Греция / Дания / Ирландия / Испания / Италия / Люксембург / Нидерланды / Норвегия / Польша / Португалия / Финляндия / Франция / Швейцария / Швеция

РЕГИОН ЦЕНТРАЛЬНОЙ И ВОСТОЧНОЙ ЕВРОПЫ

Чехия / Венгрия / Россия / Словакия / Словения / Турция / Румыния / Болгария / Украина / страны Балтии / Беларусь / Хорватия / Эстония / Латвия / Литва / Сербия и Черногория

ЛАТИНСКАЯ АМЕРИКА

Аргентина / Бразилия

СЕВЕРНАЯ АМЕРИКА

Канада / США

ТИХООКЕАНСКИЙ РЕГИОН

Австралия / Новая Зеландия

АЗИЯ

Китай / Гонконг / Макао / Индия / Индонезия / Корея / Малайзия / Пакистан / Филиппины / Сингапур / Тайвань / Таиланд / Вьетнам

АФРИКА

Южная Африка

БЛИЖНИЙ ВОСТОК

Объединенные Арабские Эмираты / Израиль

Гарантийные обязательства Philips для стран Западной Европы с 1-го января 2011 г.



Уважаемый Покупатель! Мы благодарим вас за покупку монитора марки Philips. Все мониторы Philips разработаны и изготовлены в соответствии с самыми высокими стандартами, имеют высокие рабочие характеристики, отличаются простотой установки и удобны в работе. Чтобы воспользоваться гарантией Philips, при появлении каких-либо трудностей во время установки или использования этого устройства обращайтесь непосредственно в службу технической поддержки Philips. Эта гарантия предоставляет вам право заменить модель в месте приобретения, если монитор оказывается неисправным или дефектным.

Что сюда входит?

Гарантия Philips для стран Западной Европы распространяется на Андорру, Австрию, Бельгию, Кипр, Данию, Францию, Германию, Грецию, Финляндию, Ирландию, Италию, Лихтенштейн, Люксембург, Монако, Нидерланды, Норвегию, Польшу, Португалию, Швецию, Швейцарию, Испанию и Великобританию и только на мониторы, спроектированные, изготовленные и/или предназначенные для использования в этих странах.

Гарантия начинает действовать со дня приобретения монитора в течение 24 месяцев в случае обнаружения дефектов, указанных в гарантийных обязательствах, для моделей С, Е, Т, V, и X, либо в течение 36 месяцев для моделей В, Р и S. Подтверждением даты приобретения является оригинал документа о покупке; храните его в надежном месте, т.к. он понадобится в случае обращения по гарантии.

Мониторы моделей С, Е, Т, V и X будут забраны по указанному вами адресу, отремонтированы в нашем сертифицированном сервисном центре и возвращены по указанному адресу в течение 7 рабочих дней после получения от потребителя. Если ремонт не удастся выполнить в течение 10 рабочих дней после получения монитора от потребителя, потребителю будет предоставлен монитор с такими же или улучшенными характеристиками. Монитор, предоставленный взамен, остается вашим, компания Philips забирает неисправный/исходный монитор. Срок действия гарантии на монитор, предоставленный взамен, остается равным сроку действия гарантии на исходный монитор: 24 месяцев, начиная со дня покупки исходного монитора

Для моделей В, Р и S в течение гарантийного периода в случае обнаружения дефектов, подпадающих под условия гарантии, монитор будет заменен на монитор с такими же или улучшенными характеристиками. Компания Philips стремится предоставить замену в течение 48 часов после обращения, однако для удаленных областей, таких как острова или другие труднодоступные области, компания Philips будет стремиться предоставить замену в течение 72 часов.

Монитор, предоставленный взамен, остается вашим, компания Philips забирает неисправный/исходный монитор. Срок действия гарантии на монитор, предоставленный взамен, остается равным сроку действия гарантии на исходный монитор: 36 месяцев, начиная со дня покупки исходного монитора.

Что не входит в гарантию?

Данная гарантия компании Philips действительна при условии, что изделие использовалось с соблюдением установленных правил в целях, для которых оно предназначено, эксплуатировалось в соответствии с инструкцией по эксплуатации и при условии представления оригинала счета-фактуры или кассового чека с указанием даты покупки, названия компании-дилера, модели и заводского номера изделия.

Гарантия компании Philips может быть признана недействительной в следующих случаях:

- Документы каким-либо образом изменены или неразборчивы.
- Модель или номер изделия изменены, удалены, стерты или неразборчивы.
- Ремонт, модификация или изменение изделия произведены не уполномоченными на то сервисными организациями или лицами.
- Повреждение возникло по причине аварии, включая, но, не ограничиваясь, молнией, водой или пожаром, неправильным использованием или небрежностью.
- Проблемы приема, вызванные условиями сигнала или системами кабелей либо антенн, не связанные с прибором;
- Дефекты, вызванные чрезмерным или неправильным использованием монитора;
- Продукт требует модификации или адаптации, чтобы прийти в соответствие с местными или национальными техническими стандартами, действительными в странах, для которых продукт не был первоначально спроектирован, изготовлен, одобрен и/или разрешен. Поэтому всегда проверяйте, может ли продукт использоваться в данной стране.
- Обратите внимание, что на изделия, не спроектированные, не произведенные, не одобренные и/или не предназначенные для использования в странах списка Philips F1rst Choice, гарантия Philips F1rst Choice не распространяется. В этих случаях применяются условия всемирной гарантии компании Philips.

Только одно нажатие

В случае возникновения любых проблем советуем вам внимательно прочитать инструкцию по эксплуатации или посетить веб-страницу <http://www.philips.com/support> для получения более детальной информации.

Просто позвоните

Для того чтобы избежать нежелательных неудобств, советуем вам перед обращением в «справочный стол» компании Philips внимательно прочитать инструкцию по эксплуатации или посетить веб-сайт <http://www.philips.com/support>.

Для того чтобы быстро разрешить проблему, перед обращением к «справочному столу» компании Philips подготовьте следующие сведения:

- Номер типа Philips
- Серийный номер Philips
- Дата покупки (может потребоваться копия платежных документов)
- Конфигурация ПК, процессор:
 - Название видеокарты и версия драйверов
 - Операционная система
 - Приложение используется
- Другие установленные карты

Наличие следующих сведений также поможет ускорить процесс:

- Подтверждение покупки, в котором указаны: дата покупки, продавец, модель и серийный номер изделия.
- Полный адрес, по которому необходимо забрать неисправный монитор, и на который необходимо прислать новый.

«Справочные столы» покупателей продукции компании Philips расположены по всему миру.

К нам также можно обратиться через:

Веб-сайт: <http://www.philips.com/support>

Контактная информация для стран Западной Европы:

Германия	+49	01803 386 853	€0,09
Великобритания	+44	0207 949 0069	Тариф на местные звонки
Ирландия	+353	01 601 1161	Тариф на местные звонки
Испания	+34	902 888 785	€0,10
Финляндия	+358	09 2290 1908	Тариф на местные звонки
Франция	+33	082161 1658	€0,09
Греция	+30	00800 3122 1223	Звонок бесплатный
Италия	+39	840 320 041	€0,08
Нидерланды	+31	0900 0400 063	€0,10
Дания	+45	3525 8761	Тариф на местные звонки
Норвегия	+47	2270 8250	Тариф на местные звонки
Швеция	+46	08 632 0016	Тариф на местные звонки
Польша	+48	0223491505	Тариф на местные звонки
Австрия	+43	0810 000206	€0,07
Бельгия	+32	078 250851	€0,06
Люксембург	+352	26 84 30 00	Тариф на местные звонки
Португалия	+351	2 1359 1440	Тариф на местные звонки
Швейцария	+41	02 2310 2116	Тариф на местные звонки

Ваша гарантия в Центральной и Восточной Европе

Уважаемый Покупатель!

Мы благодарим вас за покупку монитора марки Philips.

Все мониторы Philips разработаны и изготовлены в соответствии с самыми высокими стандартами, имеют высокие рабочие характеристики, отличаются простотой установки и удобны в работе. Чтобы воспользоваться гарантией Philips, при появлении каких-либо трудностей во время установки или использования этого устройства обращайтесь непосредственно в службу технической поддержки Philips. Эта гарантия предоставляет вам право заменить модель в месте приобретения, если монитор оказывается неисправным или дефектным.

Что сюда входит?

Гарантия Philips в Центральной и Восточной Европе действительна в пределах Чехии, Венгрии, России, Словакии, Словении, Турции, Румынии, Болгарии, Украины, стран Балтии, Хорватии, Сербии и Черногории и только для мониторов, первоначально спроектированных, изготовленных, одобренных и/или разрешенных к использованию в пределах этих стран.

Гарантия начинает действовать со дня приобретения монитора в течение 24 месяцев в случае обнаружения дефектов, указанных в гарантийных обязательствах, для моделей С, Е, Т, V, и X, либо в течение 36 месяцев для моделей В, Р и S. Подтверждением даты приобретения является оригинал документа о покупке; храните его в надежном месте, т.к. он понадобится в случае обращения по гарантии.

В зависимости от региона вы можете предоставить монитор в сертифицированный сервисный центр, либо монитор может быть забран по указанному вами адресу. После ремонта монитора его можно забрать самостоятельно или он будет возвращен по указанному адресу в

течение 10 рабочих дней после доставки неисправного монитора в сервисный центр. Если ремонт не удается выполнить в течение 10 рабочих дней после получения монитора от потребителя, потребителю будет предоставлен монитор с такими же или улучшенными характеристиками. Монитор, предоставленный взамен, остается у вас, а компания Philips забирает неисправный/исходный монитор. Срок гарантии для замененного монитора остается такой же, как для исходного монитора.

Что не входит в гарантию?

Данная гарантия компании Philips действительна при условии, что изделие использовалось с соблюдением установленных правил в целях, для которых оно предназначено, эксплуатировалось в соответствии с инструкцией по эксплуатации и при условии представления оригинала счета-фактуры или кассового чека с указанием даты покупки, названия компании-дилера, модели и заводского номера изделия.

Гарантия компании Philips может быть признана недействительной в следующих случаях:

- Документы каким-либо образом изменены или неразборчивы.
- Модель или номер изделия изменены, удалены, стерты или неразборчивы.
- Ремонт, модификация или изменение изделия произведены не уполномоченными на то сервисными организациями или лицами.
- Повреждение возникло по причине аварии, включая, но, не ограничиваясь, молнией, водой или пожаром, неправильным использованием или небрежностью.
- Проблемы приема, вызванные условиями сигнала или системами кабелей либо антенн, не связанные с прибором;
- Дефекты, вызванные чрезмерным или неправильным использованием монитора;

- Продукт требует модификации или адаптации, чтобы прийти в соответствие с местными или национальными техническими стандартами, действительными в странах, для которых продукт не был первоначально спроектирован, изготовлен, одобрен и/или разрешен. Поэтому всегда проверяйте, может ли продукт использоваться в данной стране.

Просим иметь в виду, что данное изделие не считается дефектным в рамках данной гарантии в том случае, если в нем необходимо выполнить модификации для того, чтобы оно соответствовало местным или национальным техническим стандартам, действующим в странах, для которых изделие не было первоначально разработано или изготовлено. Поэтому всегда проверяйте, может ли продукт использоваться в данной стране.

Только одно нажатие

В случае возникновения любых проблем советуем внимательно прочитать гарантийный талон или посетить веб-страницу www.philips.com/support для получения более подробной информации.

Просто позвоните

Сведения о ближайшем сервисном центре см. в гарантийном талоне, полученном при покупке.

Если гарантийный талон недоступен, см. контактные данные для вашей страны ниже.

Чтобы избежать лишних неудобств, советуем внимательно прочитать инструкции по эксплуатации перед тем, как связываться с нашими дилерами или Информационными Центрами.

В случае если ваш продукт Philips не работает должным образом или имеет дефекты, свяжитесь с дилером Philips или напрямую с Центрами обслуживания и информации для клиентов Philips-Philips Service Consumer Information Centers.

Веб-сайт: <http://www.philips.com/support>

Восточная Европа

БЕЛАРУСЬ

IBA
Technical Center of JV IBA
M. Bogdanovich str. 155
BY - 220040 Minsk
Тел: +375 17 217 33 86

Service.BY

Petrus Brovky st. 19 – 101-B
220072, Minsk
Беларусь

БОЛГАРИЯ

LAN Service
140, Mimi Balkanska Str.
Office center Translog
1540 Sofia, Болгария
Тел: +359 2 960 2360
www.lan-service.bg

ЧЕХИЯ

A-Support
General Consumer Information Center
800 100 697

ХОРВАТИЯ

Renoprom d.o.o.
Ljubljanska 4,
Sv. Nedjelja, 10431
Хорватия
Тел: +385 1 333 0974

ЭСТОНИЯ

FUJITSU SERVICES OU
Akadeemia tee 21G
EE-12618 Tallinn
Тел: +372 6519900
www.ee.invia.fujitsu.com

ВЕНГРИЯ

Serware Szerviz
 Vizimolnár u. 2-4
 HU - 1031 Budapest
 Тел: +36 1 2426331
 Эл. почта: inbox@serware.hu
www.serware.hu

Profi Service Center Ltd.
 123 Kulso-Vaci Street,
 H-1044 Budapest (Europe Center)
 Венгрия
 Тел: +36 1 814 8080
m.andras@psc.hu

ЛАТВИЯ

ServiceNet LV
 Jelgavas iela 36
 LV - 1055 Riga,
 Тел: +371 7460399
 Эл. почта: serviss@servicenet.lv

ЛИТВА

ServiceNet LT
 Gaiziunu G. 3
 LT - 3009 KAUNAS
 Тел: +370 7400088
 Эл. почта: servisas@servicenet.lt
www.servicenet.lt

РУМЫНИЯ

Blue Ridge Int'l Computers SRL
 115, Mihai Eminescu St., Sector 2
 RO - 020074 Bucharest
 Тел: +40 21 2101969

СЕРБИЯ И ЧЕРНОГОРИЯ

Kim Tec d.o.o.
 Viline vode bb, Slobodna zona
 Beograd L12/3
 11000 Belgrade
 Сербия
 Тел: +381 11 20 70 684

СЛОВАКИЯ

General Consumer Information Center
 0800004551
 Datalan Servisne Stredisko
 Puchovska 8
 SK - 831 06 Bratislava
 Тел: +421 2 49207155
 Эл. почта: servis@datalan.sk

СЛОВЕНИЯ

PC HAND
 Brezovce 10
 SI - 1236 Trzin
 Тел: +386 1 530 08 24
 Эл. почта: servis@pchand.si

РОССИЯ

CPS
 18, Шелепихинская наб.
 123290 Москва
 Россия
 Тел: +7(495)797 3434

ТУРЦИЯ

Сведения о местных ресурсах поддержки см. в гарантийном талоне
 Центральная Турция:
 Теспро
 Telsizler Mah. 10
 Kagithana, Istanbul, Турция
 Тел: +90 212 444 4 832

УКРАИНА

Comel
 Shevchenko street 32
 UA - 49030 Dnepropetrovsk
 Тел: +380 562320045
www.csp-comel.com LLC Topaz Company

Topaz-Service Company,
 Mishina str. 3,
 Kiev
 Украина-03151
 Тел: +38 044 245 73 31

Во избежание ненужных сложностей мы советуем вам внимательно ознакомиться с инструкцией по эксплуатации изделия прежде, чем обратиться к дилеру. При возникновении вопросов, на которые дилер не может ответить, или любых других вопросов в отношении приобретенного изделия, просим обращаться в Информационные центры фирмы Philips - Philips Consumer Information Centers или посетить наш сайт в Интернете:
 Веб-сайт: <http://www.philips.com>

Страны Латинской Америки

**ГАРАНТИЙНОЕ ТЕХНИЧЕСКОЕ
ОБСЛУЖИВАНИЕ В АРГЕНТИНЕ И
БРАЗИЛИИ.**

Просим обращаться в фирму Philips по телефону:

Бразилия:

Поддержка пользователей: 0800-7254101

Адрес электронной почты:

CIC.monitores@Philips.com

Пн-Пт:

8:00-20:00

Аргентина:

Поддержка пользователей: 0800 3330 856

Адрес электронной почты:

CIC.monitores@Philips.com

Пн-Пт:

8:00-20:00

Бразилия

Компания: См. ASP-BRZ

Адрес Rod. Anhanguera, Km 49 Pista Sul -

Vairro: Terra Nova - Jundiaí/SP

CEP 13210-877 – Бразилия

Тел: 55 11 4531-8438

Эл. почта: moacir.minozzo@aoc.com.br

АРГЕНТИНА

Компания: См. ASP-ARG

Адрес: Azopardo 1480

(C1107ADZ) Cdad. de Buenos Aires

Тел: 54 11 4103-4113

Эл. почта: hlew@megatech.la

**Тихоокеанский регион: Бесплатное
обслуживание в течение трех лет /
Бесплатная замена частей в течение
трех лет**

Австралия:

Компания: AGOS NETWORK PTY LTD

Адрес: 4/5 Dursley Road, Yennora, NSW

2161, Australia

Тел: 1300 360 386

Факс: +61-2-80808147

Эл. почта: philips@agos.com.au

Часы работы: Пн-Пт 8:00-19:30

Новая Зеландия:

Компания: Visual Group Ltd.

Адрес: 28 Walls Rd Penrose Auckland

Телефон: 0800 657447

Факс: 09 5809607

Эл. почта: vai.ravindran@visualgroup.co.nz

Часы работы: Пн-Пт 8:30-17:30

**Азия (кроме Кореи): Бесплатное
обслуживание в течение трех лет /
Бесплатная замена частей в течение
трех лет**

Гонконг:

Компания: Smart Pixels Technology Ltd.

Адрес: 9/F Wilson Logistics Center 24-28

Kung Kip Street Kwai Chung, N.T., Гонконг.

Тел: +852 2619 9639

Факс: +852 2148 3123

Эл. почта: service@smartpixels.com.hk

Часы работы: Пн - Пт: 9:00-18:00,

Сб.:9:00-13:00

Макао:

Компания: Smart Pixels Technology Ltd.

Адрес: RUA DO PE. ANT ROLIZ NO.2H R/

C + SL(A) HONG FOK KOK, MACAU

澳門羅神父街鴻福閣二號H舖

Тел: (853)-0800-987

Факс: (853)-2855-2228

Эл. почта: service@smartpixels.com.hk

Часы работы: Пн - Пт: 9:00-18:00; Сб.:
9:00-13:00

Китай

ГАРАНТИЙНОЕ ТЕХНИЧЕСКОЕ

ОБСЛУЖИВАНИЕ В КИТАЕ.

Просим обращаться в фирму Philips по телефону:

Поддержка пользователей: 4008 800 008

Адрес электронной почты:

philips_helpdesk@vavotelecom.com

Без выходных: 8:00-18:00

Индия:

Компания: REDINGTON INDIA LTD

Адрес: SPL Guindy House, 95 Mount Road,

Chennai 600032, Индия

Тел: 1 800 425 6396

Эл. почта: callcentre@philipsmonitors.co.in

SMS «PHILIPS» на номер 56677

Часы работы: Пн-Пт 9:00-17:30

Индонезия:

Компания: PT. Gadingsari elektronika Prima
Адрес: Kompleks Pinang 8, Jl. Ciputat raya
No. 8F, Pondok Pinang, Jakarta
Тел: 62 21 75909053, 75909056, 7511530
Факс: 62 21 7510982

Эл. почта: gepta@cbn.net.id

Часы работы: Пн-Пт 8:30-16:30; Сб.
8:30-14:00;

Область обслуживания: Jakarta, Bekasi,
Krawang, Bogor, Depok, Tangerang,
Serpong, Serang

**Дополнительные пункты
обслуживания:**

1. ASC MEDAN

Адрес: Jl.Какар No.32G, Medan
Телефон: 62 61 4538920

Область обслуживания: Medan, Aceh,
Pematang Siantar, Pakanbaru, Padang

2. ASC MEDAN

Адрес: Jl.Пембела Tanah Air
No.15, Yogyakarta

Телефон: 62 274 564791

Область обслуживания: Yogyakarta, Solo,
Semarang, Magelang

3. ASC SURABAYA

Адрес: HI-TECH Mall Lt.2, Blok C1-.12A
Jl.Kusuma Bangsa 116-118, Surabaya
Телефон: 62 31 5353573

Область обслуживания: Surabaya, Malang,
Pasuruan, Bojonegoro, Kediri, Gersik

4. ASC BALI

Адрес: Jl.Pulau Nusa Penida No.28
Denpasar- Bali

Телефон: 62 813 31821822

Область обслуживания: Denpasar, Kuta,
Nusa Dua, Gianyar, Bedugul

5. ASC BANDUNG

Адрес: Segitiga Mas Kosambi Blok G-9
Jl.Jend A.Yani, Bandung
Телефон: 62 22 7237009

Область обслуживания: Bandung, Cirebon,
Ciamis, Sukabumi

Южная Корея:

Компания: PCS One Korea Ltd.

Адрес: 112-2, Wanpo-dong, Seocho-ku,
Seoul, 137-040, Корея

Многоканальный тел: 080-600-6600

Тел: 82 2 591 1528

Факс: 82 2 595 9688

Эл. почта: cic_korea@philips.com

Часы работы: Пн-Пт 9:00-18:00;
Сб 9:00-13:00

Малайзия:

Компания: After Market Solutions (CE)
Sdn Bhd

Адрес: Lot 6. Jalan 225/51A, 46100 Petaling
Jaya, Selangor DE, Малайзия.

Телефон: 603 7953 3370

Информационная линия Philips:

1-800-880-180

Факс: 603 7953 3338

Эл. почта: pceinfo.my@philips.com

Часы работы: Пн-Пт 8:15-17:15;
Сб 9:00-13:00

Пакистан:

Сервисный центр Philips

Адрес: Mubarak manzil, 39, Garden Road,
Saddar, Karachi-74400

Тел: (9221) 2737411-16

Факс: (9221) 2721167

Эл. почта: care@philips.com

Часы работы: Пн-Сб 9:30-13:00
и 14:00-17:30

Филиппины:

Компания: Glee Electronics, Inc.
 Адрес: Unit 1103-1104 11F The Taipan
 Place Bldg. F. Ortigas Center Pasig City
 Тел: (02) 633-4533 до 34 /
 (02) 637-6559 до 60
 Факс: (02) 6334563
 Эл. почта: jim.gawson@glee.com.ph
 Часы работы: Пн-Пт 8:00-18:00

Сингапур:

Компания: Philips Electronics Singapore Pte
 Ltd (Центр обслуживания Philips)
 Адрес: 620A Lorong 1 Toa Payoh, TP4
 Building Level 1, Сингапур 319762
 Тел: (65) 6882 3999
 Факс: (65) 62508037
 Эл. почта: consumer.care.sg@philips.com
 Часы работы: Пн-Пт 9:00-18:00;
 Сб 9:00-13:00

Тайвань:

Компания: FETEC.CO
 Адрес: No.499, Ciwen Rd., Taoyuan City,
 Taoyuan County 330, Тайвань
 Поддержка пользователей: 0800-231-099
 Тел: (03)3169920
 Факс: (03)3169930
 Эл. почта: knlin08@xuite.net
 Часы работы: Пн-Пт 8:30-19:00

Таиланд:

Компания: Axis Computer System Co., Ltd.
 Адрес: 1421 Soi Lardprao 94, Srivara
 Town In Town Soi 3 Road, Wangthonglang,
 Bangkok 10310 Таиланд
 Тел: (662) 934-5498
 Факс: (662) 934-5499
 Эл. почта: axis5@axiscomputer.co.th
 Часы работы: Пн-Пт 8:30-17:30

Вьетнам:

1. Ho Chi Minh City:
 Компания: FPT Service Informatic Company
 Ltd. - Ho Chi Minh City Branch
 Адрес: 207/4 Nguyen Van Thu Street,
 District 1, HCM City
 Тел: +84 8 38248007
 Факс: +84 8 38248010
 Эл. почта: Thanght@fpt.com.vn
 Часы работы: Пн - Пт: 8:00-12:00,
 13:30-17:30; Сб.: 8:00-12:00

2. Danang City :

Компания: FPT Service Informatic Company
 Ltd. - Da nang Office
 Адрес: 336 Le Duan Street - Thanh Khe
 District - Đa Nang City
 Тел: 05113.562666; Факс: 05113.562662
 Тел: +84 511 3562666
 Факс: +84 511 3562662
 Эл. почта: khangndv@fpt.com.vn
 Часы работы: Пн - Пт: 8:00-12:00,
 13:30-17:30; Сб.: 8:00-12:00

3. Can tho Province:

Компания: FPT Service Informatic Company
 Ltd. - Can Tho Office
 Адрес: 71/4 Tran Phu Street, Ninh Kieu
 District, Can tho City
 Тел: +84 5113.562666
 Факс: +84 5113.562662
 Эл. почта: nhieptv@fpt.com.vn
 Часы работы: Пн - Пт: 8:00-12:00,
 13:30-17:30; Сб.: 8:00-12:00

Африка

Южная Африка:
 Название компании: Sylvara Technologies
 Pty Ltd
 Адрес: Ho Address Palm Springs Centre
 Christoffel Road Van Riebeeck Park
 Kempton Park, Южная Африка
 Тел: 086 000 0888
 Факс: +2711 391 1060
 Эл. почта: monitorcare@philipssupport.co.za
 Часы работы: Пн-Пт 8:00-17:00

Ближний Восток

Объединенные Арабские Эмираты:
Компания: AL SHAHD COMPUTER L.L.C
Адрес: P.O.BOX: 29024, DUBAI, ОАЭ
Тел: 00971 4 2276525
Факс: 00971 4 2276242
Эл. почта: shahd52@eim.ae
Часы работы: Сб-Чт 9:00-13:00
и 16:00-20:00

Израиль:

Компания: Eastronics LTD
Адрес: 13 Rozanis St. P.O.B. 39300, Tel Aviv 61392 Израиль
Тел: 1-800-567000 в пределах Израиля
звонок бесплатный; (972-50-8353722
после закрытия до 20:00)
Факс: 972-3-6458759
Эл. почта: eastronics@eastronics.co.il
Часы работы: Вс-Чт 08:00 - 18:00

Гарантия Philips F1rst Choice(США)

Мы благодарим вас за покупку монитора марки Philips.

Все мониторы Philips разработаны и изготовлены в соответствии с самыми высокими стандартами, имеют высокие рабочие характеристики, отличаются простотой установки и удобны в работе. Если у Вас возникнут какие-либо трудности при установке или эксплуатации данного изделия, обращайтесь непосредственно в фирму Philips, так как на данный монитор распространяется действие гарантии Philips F1rst Choice Warrantу. Данная гарантия сервисного обслуживания сроком на 3 года дает вам право замены вашего монитора на месте в течение 48 часов с момента обращения в течение первого года с даты покупки. Если у вас возникнут какие-либо технические проблемы с монитором в течение второго или третьего года с даты покупки, мы выполним его ремонт после того, как вы отправите его на сервисное предприятие за свой счет, и он будет возвращен в течение пяти рабочих дней бесплатно.

ОГРАНИЧЕННАЯ ГАРАНТИЯ (Компьютерный монитор)

Загрузить Карточку регистрации гарантии можно с нашего веб-сайта
<http://www.philips.com> или
<http://www.usa.philips.com>.

Бесплатное обслуживание в течение трех лет / Бесплатная замена частей в течение трех лет / Замена изделия в течение первого года гарантии*

*Изделие будет заменено на новое или восстановлено до первоначальных технических характеристик в течение двух рабочих дней первого года действия гарантии. В течение второго и третьего года действия гарантии отправка изделия для технического обслуживания производится за ваш счет.

НА КОГО РАСПРОСТРАНЯЕТСЯ ГАРАНТИЯ?

Чтобы иметь право на гарантийное обслуживание, вы должны представить ряд доказательств сделанной покупки. Таким доказательством является торговый чек или другой документ, показывающий, что вы купили данный продукт. Прикрепите данный документ к настоящему руководству для пользователя и храните их вместе.

ПРЕДМЕТ ГАРАНТИИ?

Гарантийные обязательства вступают в силу со дня совершения покупки. В течение трех лет с этого момента ремонт или замена всех частей изделия будет осуществляться бесплатно, все работы также будут выполняться бесплатно. По истечении трех лет с момента покупки вы оплачиваете замену или ремонт всех частей, а также стоимость выполненных работ.

Гарантия на все части, включая отремонтированные и замененные части, действительна только в течение первоначального срока гарантийных обязательств. По истечении гарантии на новое изделие также истекает срок гарантии и на все замененные и отремонтированные изделия и детали.

ИСКЛЮЧЕНИЯ ИЗ ГАРАНТИЙНЫХ ОБЯЗАТЕЛЬСТВ?

Гарантийные обязательства не распространяются на: Трудозатраты на монтаж или установку изделия, регулировку устройств самостоятельной настройки изделия, а также монтаж или ремонт антенных систем, не являющихся составной частью изделия.

Ремонт изделия и/или замену частей в результате неправильной эксплуатации, аварийных ситуаций, ремонта, выполненного сторонними организациями или лицами, или других причин, не зависящих от компании Philips. проблемы приема, вызванные условиями сигнала или системами кабелей либо антенн за пределами прибора;

изделие, для которого требуется модификация или иная адаптация к условиям эксплуатации в какой-либо иной стране, за исключением той, для которой оно было разработано, изготовлено, одобрено и/или разрешено для эксплуатации, а также ремонт изделий, поврежденных в результате таких модификаций.

случайный или косвенный ущерб, причиной которого является изделие. (Некоторые государства не признают исключения случайного или косвенного ущерба из объема гарантийных обязательств, поэтому указанное выше исключение из гарантийных обязательств, возможно, не имеет к вам отношения. Такие случаи включают, не ограничиваясь перечисленным, записанный материал, как защищенный так и не защищенный авторскими правами) Номер модели или заводской номер на изделии были изменены, стертые, удалены или сделаны неразборчивыми.

ГДЕ ОСУЩЕСТВЛЯЕТСЯ ТЕХНИЧЕСКОЕ ОБСЛУЖИВАНИЕ?

Гарантийное техническое обслуживание осуществляется во всех странах, куда данное изделие официально поставляется компанией Philips. В странах, куда компания Philips не поставляет данное изделие, местная сервисная организация компании Philips попытается выполнить техническое обслуживание (хотя возможна задержка с выполнением работ, если в такой организации не окажется на месте соответствующих запасных частей или технических руководств).

ГДЕ МОЖНО ПОЛУЧИТЬ ДОПОЛНИТЕЛЬНУЮ ИНФОРМАЦИЮ?

За дополнительной информацией следует обращаться в Центр обслуживания покупателей продукции Philips по телефону: (877) 835-1838 (только для покупателей из США) или по телефону: (919) 573-7855.

Прежде чем обратиться за технической помощью...

Прежде чем обратиться за технической помощью внимательно ознакомьтесь с руководством пользователя. В данном случае, возможно, что вам не потребуется звонить в сервисную службу по вопросам регулировки органов настройки.

ГАРАНТИЙНОЕ ТЕХНИЧЕСКОЕ ОБСЛУЖИВАНИЕ В США, В ПУЭРТО-РИКО И НА ВИРГИНСКИХ ОСТРОВАХ США

По вопросам технического обслуживания изделия и порядка выполнения таких работ следует звонить по указанному ниже телефону Центра обслуживания покупателей продукции Philips:

Центр обслуживания покупателей продукции Philips
(877) 835-1838 или (919) 573-7855
(В США, в Пуэрто-Рико и на Виргинских островах США срок действия всех подразумеваемых гарантий, включая подразумеваемые гарантии пригодности для продажи и использования в определенных целях, ограничены сроком действия данной прямо выраженной гарантии. Однако так как некоторые штаты не признают ограничений продолжительности подразумеваемых гарантий, данное ограничение может не иметь к вам отношения.)

ГАРАНТИЙНОЕ ТЕХНИЧЕСКОЕ ОБСЛУЖИВАНИЕ В КАНАДЕ...

Просим обращаться в фирму Philips по телефону: (800) 479-6696

Компания Philips Canada или один из ее уполномоченных сервисных центров предоставит вам гарантию бесплатной замены деталей и бесплатного выполнения работ в течение четырех лет.

(В Канаде данная гарантия замещает собой все другие гарантийные обязательства. Иные прямо выраженные или подразумеваемые гарантии, включая любые подразумеваемые гарантии пригодности для продажи или пригодности для определенной цели, не предусмотрены. Ни при каких обстоятельствах компания Philips не несет ответственности за любой прямой, косвенный, особый, непреднамеренный или вытекающий ущерб, независимо от его причины, даже при условии передачи уведомления о возможности наступления такого ущерба.)

ВНИМАНИЕ... Запишите ниже номер модели и заводской номер, указанные на изделии.

№ МОДЕЛИ _____

ЗАВОДСКОЙ № _____

Данная гарантия предоставляет вам определенные юридические права. Вы можете обладать другими правами, которые могут различаться в различных штатах или провинциях.

Перед тем, как обратиться в фирму Philips, просим вас подготовить данные, указанные ниже.

- Номер типа Philips
 - Серийный номер Philips
 - Дата покупки (может потребоваться копия платежных документов)
 - Конфигурация ПК, процессор:
 - Название видеокарты и версия драйверов
 - Операционная система
 - Приложение используется
 - Другие установленные карты
- Наличие следующих сведений также поможет ускорить процесс:
- Подтверждение покупки, в котором указаны: дата покупки, продавец, модель и серийный номер изделия.
 - Полный адрес места, куда следует доставить замененный товар.

Просто позвоните «Справочные столы» для покупателей продукции компании Philips расположены по всему миру. В Канаде можно обращаться в службу поддержки клиентов Philips с понедельника по пятницу с 9:00 до 18 по Восточному времени (ET). Philips обладает сетью информационно-справочных служб для покупателей, расположенных по всему миру.

Веб-сайт: <http://www.philips.com>

Международная гарантия

Уважаемый Покупатель!

Мы благодарим вас за покупку изделия марки Philips, разработанного и изготовленного в соответствии с высочайшими стандартами качества.

В случае возникновения каких-либо неисправностей в данном изделии фирма Philips гарантирует бесплатное выполнение ремонтных работ и поставку запасных частей независимо от страны, где выполняются ремонтные работы, в течение 12 месяцев с даты покупки. Международная гарантия фирмы Philips предоставляется в дополнение к имеющимся национальным гарантийным обязательствам перед вами со стороны компаний-дилеров и фирмы Philips в стране, где была произведена покупка, и не ущемляет охраняемых законом прав покупателя.

Данная гарантия компании Philips действительна при условии, что изделие использовалось с соблюдением установленных правил в целях, для которых оно предназначено, эксплуатировалось в соответствии с инструкцией по эксплуатации и при условии представления оригинала счета-фактуры или кассового чека с указанием даты покупки, названия компании-дилера, модели и заводского номера изделия.

Гарантия компании Philips может быть признана недействительной в следующих случаях:

- в документы внесены какие-либо изменения или они неразборчивы;
- номер модели или заводской номер на изделии были изменены, стерты, удалены или сделаны неразборчивыми;

- ремонт или модификация изделия производились организациями или лицами, не имеющими специального разрешения фирмы Philips;
- изделие повреждено в результате удара молнии, воздействия воды или пожара, неправильной эксплуатации, небрежного обращения и т.д.
- Просим иметь в виду, что данное изделие не считается дефектным в рамках данной гарантии в том случае, если в нем необходимо выполнить модификации для того, чтобы оно соответствовало местным или национальным техническим стандартам, действующим в странах, для которых изделие не было первоначально разработано или изготовлено.

Поэтому всегда проверяйте, может ли продукт использоваться в данной стране.

Если приобретенное изделие фирмы Philips не работает должным образом или имеет дефекты, вам следует обращаться к дилеру продукции Philips. Если техническая помощь потребуется в период вашего пребывания в другой стране, Бюро помощи пользователям продукции Philips может предоставить вам адрес дилера в той стране, номера телефона и факса которого указаны в соответствующем разделе данного буклета.

Во избежание ненужных сложностей мы советуем вам внимательно ознакомиться с инструкцией по эксплуатации изделия прежде, чем обратиться к дилеру. При возникновении вопросов, на которые дилер не может ответить, или любых других вопросов в отношении приобретенного изделия, просим обращаться в Информационные центры фирмы Philips - Philips Consumer Information Centers или посетить наш сайт в Интернете: Веб-сайт: <http://www.philips.com>

8. Поиск и устранение неисправностей и ответы на часто задаваемые вопросы

8.1 Устранение неполадок

На этой странице описаны неполадки, которые могут быть устранены пользователем. Если проблему не удалось устранить с помощью рекомендаций на этой странице, обратитесь в сервисный центр Philips.

1 Распространенные проблемы

Нет изображения (Индикатор питания не светится)

- Убедитесь, что шнур питания подключен к розетке и разъему на задней части монитора.
- Убедитесь, что кнопка питания на передней панели монитора находится в состоянии ВЫКЛ, затем нажмите ее в состояние ВКЛ.

Нет изображения (Индикатор питания мигает белым)

- Убедитесь, что компьютер включен.
- Убедитесь, что кабель передачи сигнала правильно подключен к компьютеру.
- Убедитесь, что в разъеме кабеля сигнала нет погнутых контактов. Если такие контакты имеются, отремонтируйте или замените кабель.
- Возможно, включена функция энергосбережения.

Сообщение на экране

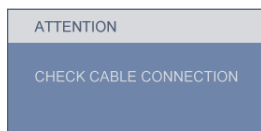

- Убедитесь, что кабель передачи сигнала правильно подключен к компьютеру. (См. также Краткое руководство).
- Убедитесь, что в разъемах кабеля нет погнутых контактов.
- Убедитесь, что компьютер включен.

Не работает кнопка АВТО

- Функция автонастройки работает только в режиме аналогового подключения VGA. Если удовлетворительный результат не достигнут, можно вручную настроить параметры с помощью экранного меню.

ⓘ Примечание

Функция автонастройки не работает в режиме DVI-Digital, так как в ней нет необходимости.

Видны признаки дыма или искр

- Не выполняйте никаких действий по поиску и устранению неисправностей.
- В целях безопасности немедленно отсоедините монитор от источника питания.
- Немедленно обратитесь в службу поддержки клиентов Philips.

2 Проблемы с изображением

Изображение находится не по центру

- Отрегулируйте положение изображения с помощью функций "Авто" экранного меню.
- Настройте положение изображения с помощью функций Фаза/Частота или Настройка экранного меню. Доступно только для режима VGA.

Изображение на экране дрожит

- Убедитесь, что кабель сигнала правильно и надежно подключен к видеокарте ПК.

Имеется вертикальное мерцание

- Настройте изображение с помощью функций "Авто" экранного меню.
- Устраните вертикальные полосы с помощью функций Фаза/Частота или Настройка экранного меню. Доступно только для режима VGA.

Имеется горизонтальное мерцание

- Настройте изображение с помощью функций "Авто" экранного меню.
- Устраните вертикальные полосы с помощью функций Фаза/Частота или Настройка экранного меню. Доступно только для режима VGA.

Изображение расплывчатое, нечеткое или слишком темное

- Настройте контрастность и яркость в экранном меню.

После выключения монитора на экране остаются следы, похожие на "выгоревшее" или "фантомное" изображение

- Непрерывное отображение статического изображения может привести к "выгоранию" экрана, называемому также "остаточным" или "фантомным" изображением. "Выгорание" экрана, "остаточное" или "фантомное" изображение является широко известной особенностью панелей мониторов. В большинстве случаев эти следы изображения постепенно исчезают с экрана после выключения монитора.

- Если монитор не используется, рекомендуется всегда запускать экранную заставку.
- Если монитор используется для показа статического изображения, запускайте периодически приложение для обновления экрана.
- Серьезные признаки "прожига", "остаточного" или "гостевого" изображения не исчезнут, и устранить их нельзя. Вышеуказанное подтверждение не попадает под действие гарантии.

Изображение деформировано. Текст имеет неровные края или размыт

- Установите на ПК разрешение, соответствующее рекомендуемому собственному разрешению ЖК-монитора.

На экране имеются точки зеленого, красного, черного или белого цвета

- Эти точки являются нормальным явлением для современной технологии изготовления ЖК-экранов. Для получения дополнительной информации см. раздел "Политика Philips относительно поврежденных пикселей".

Индикатор включенного питания светится слишком ярко

- Яркость свечения можно настроить в подменю Индикатор питания раздела Настройка экранного меню.

8.2 Ответы на часто задаваемые вопросы по SmartControl Lite

В1. Я сменил монитор на другой, и приложение SmartControl Lite перестало работать. Что делать?

О: Перезагрузите ПК и проверьте работоспособность приложения SmartControl Lite. Если это не помогло, необходимо удалить и повторно установить приложение SmartControl Lite для установки правильных драйверов.

В2. Приложение SmartControl Lite раньше работает, а теперь нет. Что делать?

О: Если предпринимались перечисленные ниже действия, возможно, необходимо переустановить драйверы.

- Смена видеокарты
- Обновление драйвера видеокарты
- Действия по настройке ОС, например установка пакета исправлений или обновления
- Запуск службы Windows Update и обновление драйверов видеокарты и/или монитора
- Загрузка ОС Windows при выключенном или отключенном мониторе.

Для получения доп. сведений щелкните правой кнопкой значок "Мой компьютер" и выберите Свойства -> Оборудование -> Диспетчер устройств.

Если в разделе "Монитор" отображается устройство "Монитор Plug and Play", необходимо переустановить драйверы. Удалите приложение SmartControl Lite и переустановите его.

В3. После установки приложения SmartControl Lite при переходе на вкладку SmartControl Lite после паузы ничего не отображается или отображается сообщение об ошибке. Что случилось?

О: Возможно, видеокарта несовместима с приложением SmartControl Lite. Если используется видеокарта одного из перечисленных ниже производителей, попробуйте загрузить самые новые драйверы видеокарты с веб-узла соответствующего производителя. Установите драйверы. Удалите приложение SmartControl Lite и переустановите его. Если оно по-прежнему не работает, используемая видеокарта не поддерживается. Посетите веб-сайт Philips и проверьте наличие обновленного драйвера SmartControl Lite.

В4. При выборе команды Сведения о продукте отображается только часть информации. Почему?

О: Возможно, установлена не самая последняя версия драйверов видеокарты с неполной поддержкой интерфейса DDC/CI. Попробуйте загрузить самые новые драйверы видеокарты с веб-узла соответствующего производителя. Установите драйверы. Удалите приложение SmartControl Lite и переустановите его.

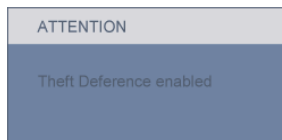

**В5. Я забыл мой код PIN для функции
Защита от кражи. Что можно
сделать?**

- О:** Сервисный центр Philips имеет право проверить идентификацию и авторизацию для установления права владения монитора.

Обратите внимание, что функция защиты от кражи – это удобная дополнительная опция.

В случае утраты ПИН-кода сервисный центр Philips может за небольшую плату произвести его сброс после подтверждения права собственности. Имейте в виду, что эта работа не входит в стандартные условия гарантийного обслуживания.

8.3 Общие вопросы

В1: Что делать, если после подключения монитора отображается сообщение "Cannot display this video mode" (Работа в этом видеорежиме невозможна)?

- О:** Рекомендуемое разрешение для этого монитора: 1920x1080 @60Гц.
- Отключите все кабели, затем подключите к ПК ранее использовавшийся монитор.
 - В меню "Пуск" ОС Windows выберите Настройка/Панель управления. В окне "Панель управления" выберите значок "Монитор". В окне "Свойства: Экран" выберите вкладку "Параметры". В области "Разрешение экрана" сдвиньте ползунок в положение 1920x1080 пикселей.
 - Нажмите кнопку "Дополнительно" и выберите для параметра "Частота обновления экрана" значение "60 Гц", затем нажмите кнопку ОК.
 - Перезагрузите компьютер и повторите шаги 2 и 3, чтобы убедиться, что выбран режим 1920x1080@60Гц.
 - Выключите компьютер, отключите старый монитор и подключите монитор Philips.
 - Включите монитор, а затем - ПК.

В2: Какова рекомендуемая частота обновления для монитора?

- О:** Для монитора рекомендуется устанавливать частоту обновления 60 Гц; при наличии дефектов изображения можно выбрать значение до 75 Гц и проверить, поможет ли это устранить дефекты.

В3: Зачем нужны файлы .inf и .icm на компакт-диске? Как установить драйверы (.inf и .icm)?

- О:** Это файлы драйверов монитора. Для установки драйверов следуйте инструкциям в руководстве пользователя. При первом подключении монитора компьютер может выдать запрос на установку драйверов (файлов .inf и .icm) или предложить вставить диск с драйверами. Следуйте инструкциям и вставьте компакт-диск, входящий в комплект поставки. Драйверы монитора (файлы .inf и .icm) будут установлены автоматически.

В4: Как настроить разрешение?

- О:** Доступные значения разрешения определяются параметрами видеокарты и монитора. Нужное разрешение можно выбрать в окне "Свойства: Экран", вызываемом из панели управления Windows®.

В5: Что делать, если я запутался в настройках монитора с помощью экранного меню?

- О:** Нажмите кнопку ОК, затем выберите команду Reset (Сброс настроек) для возврата к настройкам по умолчанию.

В6: Устойчив ли экран монитора к царапинам?

О: Рекомендуется не подвергать поверхность экрана, защищенную от повреждений, чрезмерным воздействиям. При перемещении монитора убедитесь, что на поверхность экрана не воздействуют никакие предметы или давление. В противном случае это может повлиять на гарантию.

В7: Как чистить поверхность экрана?

О: Для обычной чистки используйте чистую мягкую ткань. Для очистки сильных загрязнений используйте изопропиловый спирт. Не используйте другие чистящие жидкости, такие как этиловый спирт, этанол, ацетон, гексан и т.п.

В8: Можно ли менять параметры цветопередачи монитора?

О: Да, параметры цветопередачи можно изменить, выполнив следующие действия.

- Нажмите ОК для отображения экранного меню.
- Нажмите стрелку вниз для выбора пункта Color (Цвет), затем нажмите ОК для входа в меню цветопередачи и выберите один из следующих трех параметров.

1. Color Temperature (Цветовая температура); 2 предустановки: 6500K и 9300K.

2. sRGB; это стандартная настройка для обеспечения правильной цветопередачи между различными устройствами (цифровыми камерами, мониторами, принтерами, сканерами и т.п.).

3. User Define (Задается пользователем); пользователь сам настраивает цветопередачу, регулируя уровень красного, зеленого и синего цветов.

☰ Примечание

Измерение цвета нагреваемого объекта. Значение выражено в абсолютной шкале (градусы Кельвина). Низкие температуры по шкале Кельвина, такие как 2004K, соответствуют красному цвету, высокие, такие как 9300K, - синему. Нейтральная температура 6504K соответствует белому цвету.

В9: Можно ли установить монитор Philips на стену?

О: Да. Мониторы Philips можно крепить на стену с помощью дополнительного кронштейна. Благодаря отверстиям для крепления стандарта VESA на задней панели монитор Philips можно устанавливать с использованием большинства креплений и принадлежностей стандарта VESA. Для получения дополнительной информации рекомендуется обратиться к поставщику продукции Philips.

В10: Могу я подключать монитор к различным моделям ПК, рабочим станциям и компьютерам Mac?

О: Да. Все мониторы Philips полностью совместимы со стандартными ПК, компьютерами Mac и рабочими станциями. Для подключения к компьютеру Mac может потребоваться специальный кабель. Для получения дополнительных сведений обратитесь к поставщику продукции Philips.

В11: Поддерживают ли мониторы Philips стандарт Plug-and-Play?

О: Да, мониторы поддерживают стандарт Plug-and-Play в ОС Windows 7, Vista, XP, NT, Mac OSX и Linux.

В12: Что такое "выгорание" изображения, "остаточное" или "фантомное" изображение на мониторах?

О: Непрерывное отображение статического изображения может привести к "выгоранию" экрана, называемому также "остаточным" или "фантомным" изображением. "Выгорание" экрана, "остаточное" или "фантомное" изображение является широко известной особенностью панелей мониторов. В большинстве случаев эти следы изображения постепенно исчезают с экрана после выключения монитора. Если монитор не используется, рекомендуется всегда запускать экранную заставку. Если монитор используется для показа статического изображения, запускайте периодически приложение для обновления экрана.

 **Осторожно**

Сильное "выгорание" экрана, "остаточное" или "фантомное" изображение не исчезнет, и этот дефект нельзя будет отремонтировать. Вышеуказанное подтверждение не попадает под действие гарантии.

В13: Почему на экране текст отображается нечетко, а символы имеют неровные края?

О: Монитор обеспечивает наилучшее качество изображения при использовании собственного разрешения 1920x1080 при частоте 60 Гц. Используйте это разрешение для достижения наилучших результатов.



2011 © Koninklijke Philips Electronics N.V. Все права защищены.

Philips и эмблема Philips являются зарегистрированными товарными знаками Koninklijke Philips Electronics N.V. и используются по лицензии от Koninklijke Philips Electronics N.V.

Характеристики могут быть изменены без предварительного уведомления.

M2244EL1Q