



Panasonic®

Инструкция по эксплуатации Плазменный телевизор

Модель No **TX-PR58V10**
TX-PR65V10

VIERA



VIERA
IMAGE VIEWER



AVCHD™



FULL
HD
1920x1080p

HDMI™
HIGH-DEFINITION MULTIMEDIA INTERFACE

Перед эксплуатацией Вашего телевизора, пожалуйста, прочитайте эту инструкцию и сохраните ее для дальнейших справок. Изображения, приведенные в этом руководстве, используются только для пояснительных целей.

Русский



TQB0E0870L

Превратите Вашу собственную гостиную в кинотеатр!

Наслаждайтесь изумительно высоким уровнем

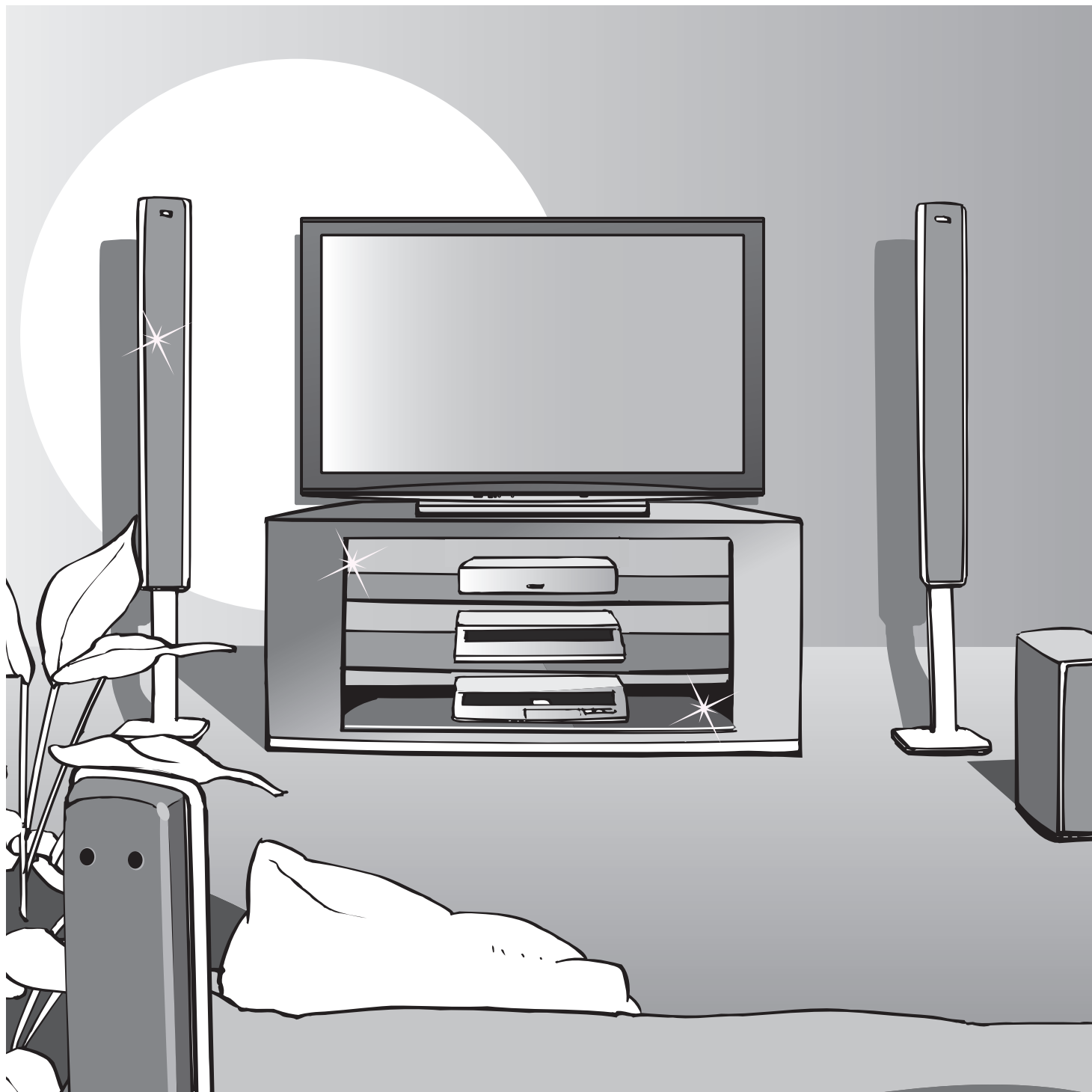

мультимедийных средств

Используйте разнообразные мультимедийные средства

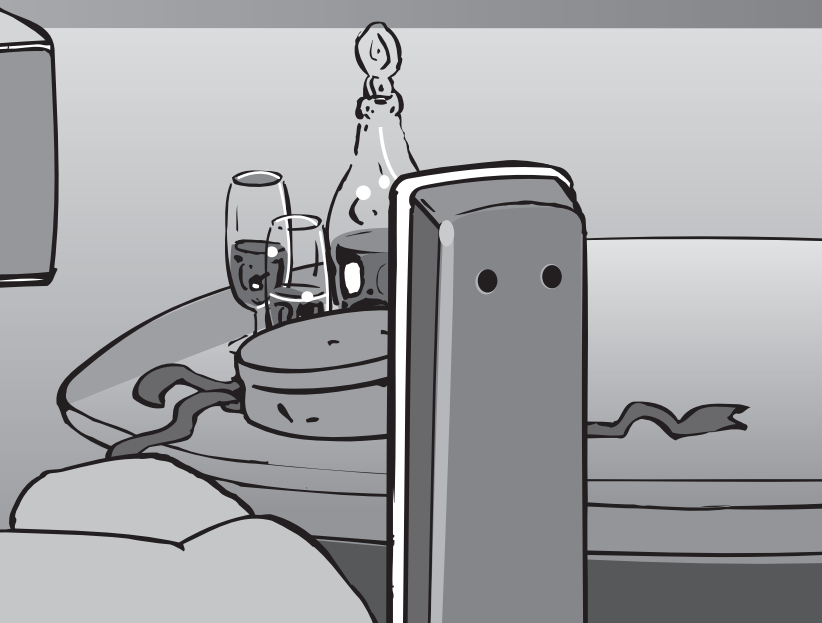

Плазменная панель со сроком службы до 100000 часов
Плазменная дисплейная панель, используемая для телевизоров VIERA выпуска 2009 г, рассчитана на работу до 100000 часов.*

*Эти измерения основаны на времени, в течение которого яркость панели уменьшается наполовину по сравнению с максимальным уровнем. Время, в течение которого будет достигнут этот уровень, может различаться в зависимости от содержания изображения и среды, в которой используется телевизор. Остаточное изображение и неисправности во внимание не принимаются.

Содержание

Обязательно прочитайте

- Меры предосторожности 4
(Предупреждение / Предостережение)
- Примечания 5
- Уход 5

Руководство по быстрой подготовке к эксплуатации

- Принадлежности / Дополнительные принадлежности 6
- Идентификация органов управления 8
- Основные подсоединения 10
- Автоматическая установка 12

Наслаждайтесь Вашим телевизором!

Основные функции

- Просмотр телевизора 14
- Просмотр телетекста 18
- Просмотр с внешнего входа 20
- Как использовать функции меню 22
(изображение, качество звука и т.п.)

Дополнительные функции

- Возврат из Меню установок 28
- Начальные установки 29
- Настройка и редактирование каналов 30
- Блокировка от детей 32
- Метки входа 33
- Многооконный 34
- Как использовать функции VIERA TOOLS 35
- Использование сетевых служб 36
(DLNA / VIERA CAST)
- Просмотр с карты SD 44
(VIERA IMAGE VIEWER)
- Отображение экрана ПК на телевизоре 47
- Функции подсоединения 48
(Q-Link / VIERA Link)
- Внешнее оборудование 56

Часто задаваемые вопросы и пр.

- Техническая информация 58
- Часто задаваемые вопросы 64
- Лицензии 66
- Технические характеристики 67

Руководство по быстрой подготовке к эксплуатации

Просмотр

Дополнительные функции

Часто задаваемые вопросы и пр.

Меры предосторожности

Предупреждение

Обращение со штепсельной вилкой и шнуром питания

- Полностью вставляйте штепсельную вилку в сетевую розетку. (Если штепсельная вилка вставлена неплотно, то может выделяться тепло и возникнуть пожар.)
- Обеспечьте лёгкий доступ к розетке для шнура питания.
- Обеспечьте надежное подсоединение штекера заземления штепсельной вилки, чтобы избежать поражения электрическим током.
 - Аппарат конструкции CLASS I должен быть подсоединен к сетевой розетке с защитным заземлением.
- Не трогайте штепсельную вилку мокрыми руками. (Это может вызвать поражение электрическим током.)
- Не используйте шнур питания, отличающийся от шнура, поставляемого с этим телевизором. (Это может привести к пожару или поражению электрическим током.)
- Не повреждайте шнур питания. (Поврежденный шнур питания может вызвать пожар или поражение электрическим током.)
 - Не перемещайте телевизор со шнуром питания, подсоединенным к сетевой розетке.
 - Не помещайте тяжелые предметы на шнур питания и не располагайте шнур питания около горячих предметов.
 - Не перекручивайте шнур питания, не сгибайте его сильно и не растягивайте.
 - Не тяните за шнур питания. Удерживайте за корпус штепсельной вилки при отсоединении шнура питания.
 - Не используйте поврежденный шнур питания или сетевую розетку.

При ненормальном функционировании телевизора, немедленно отсоедините штепсельную вилку!

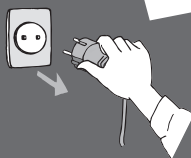

Переменный ток 220-240 В, 50 / 60 Гц



Источник питания

- Этот телевизор предназначен для работы с переменным током 220-240 В, 50 / 60 Гц.

Не удаляйте крышки НИКОГДА не модифицируйте аппарат самостоятельно

(Детали под высоким напряжением могут вызвать серьезное поражение электрическим током.)

- Не снимайте заднюю крышку телевизора. Может произойти контакт с частями, находящимися под напряжением. Пользователь не может отремонтировать детали, размещенные внутри.
- Проверяйте, регулируйте или ремонтируйте аппарат у Вашего дилера Panasonic.

Не подвергать воздействию дождя или чрезмерной влажности

- Чтобы избежать повреждения, вследствие которого можно получить травму от поражения эл. током или может произойти пожар, не подвергайте этот ТВ воздействию дождя или чрезмерной влажности. Над телевизором нельзя размещать сосуды, содержащие жидкость, например, вазы. Не подставляйте ТВ под каплющую или текущую воду.

Не подвергайте воздействию прямых солнечных лучей и других источников тепла

- Избегайте подвергать телевизор воздействию прямых солнечных лучей и других источников тепла. Чтобы предотвратить возникновение пожара, никогда не помещайте никакие типы свечей или открытое пламя сверху или около телевизора.

Не помещайте посторонние предметы внутрь аппарата

- Не допускайте, чтобы через вентиляционные отверстия в прибор попадали какие-либо предметы (это может привести к пожару или поражению электрическим током).

Не размещайте телевизор на наклонных или неустойчивых поверхностях

- Телевизор может упасть или опрокинуться.

Используйте только предназначенные подставки / установочное оборудование

- Использование неутвержденных подставок или других крепящих устройств может привести к нестабильности прибора и опасности получения травмы. Обязательно обращайтесь к местному дилеру Panasonic для выполнения установки.
- Используйте утвержденные подставки / подвесные устройства (стр. 6).

Не позволяйте детям брать карту SD

- Поскольку SD-карта имеет малые размеры, карта SD может быть проглочена маленькими детьми. Пожалуйста, удалите карту SD немедленно после использования.

Предостережение

■ Во время чистки телевизора отсоедините штепсельную вилку

- Чистка аппарата под напряжением может вызвать поражение электрическим током.

■ Если не будете длительное время использовать телевизор, отключите его от сети

- Этот телевизор все еще будет потреблять некоторое количество электроэнергии даже в выключенном состоянии до тех пор, пока штепсельная вилка подсоединена к действующей сетевой розетке.

■ Транспортируйте только в вертикальном положении

- Транспортировка телевизора с дисплейной панелью, обращенной вверх или вниз, может вызвать повреждение внутренней электрической цепи.

■ Обеспечьте достаточное пространство вокруг аппарата для рассеивания тепла

Минимальное расстояние

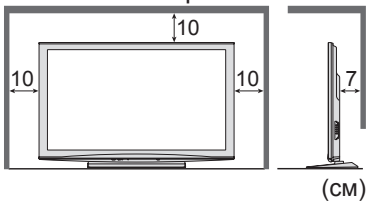

- При использовании подставки оставьте промежуток между нижней частью телевизора и поверхностью, на которой будет установлен телевизор.
- В случае использования кронштейна для крепления на стену следуйте руководству для кронштейна.

■ Не блокируйте задние вентиляционные отверстия

- Если вентиляция закрыта занавесками, газетами, скатертями и др., это может привести к перегреванию прибора, пожару или поражению электрическим током.

■ Не делайте слишком громкий звук в наушниках

- Это может привести к необратимому повреждению слуха.

■ Телевизор является тяжелым предметом. Переносите телевизор, по крайней мере, вдвоем. Во избежание травм при опрокидывании или падении телевизора поддерживайте его, как показано.

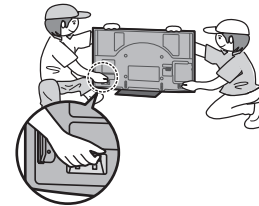

Примечания

Не отображайте неподвижное изображение в течение длительного времени

Это приводит к тому, что изображение остается на плазменном экране ("остаточное изображение"). Это не относится к неисправности и не покрывается гарантией.

Типичные неподвижные изображения

- Номер программы и другие логотипы
- Изображение, отображаемое в формате 4:3
- Видео игра
- Компьютерное изображение



Чтобы избежать появления остаточного изображения, через несколько минут автоматически уменьшается контраст, если не подается сигнал или не выполняются операции. (стр. 64)

■ Функция автоматического режима ожидания

- Если в течение 30 минут не принимается никакого сигнала и не выполняется операций в режиме телевизора, телевизор автоматически перейдет в режим ожидания.

■ Держите телевизор подальше от оборудования такого типа

- Электронное оборудование
В частности не размещайте видео оборудование около аппарата (электромагнитные помехи могут привести к искажению изображения / звука).
- Оборудование с инфракрасным сенсором
Этот телевизор также испускает инфракрасные лучи (это может нарушить работу другого оборудования).

Уход

Сначала отсоедините штепсельную вилку от сетевой розетки.

Дисплейная панель

Регулярный уход: Осторожно вытрите грязь с поверхности, используя мягкую ткань.

Сильное загрязнение: Осторожно вытрите грязь с поверхности, используя мягкую ткань, смоченную чистой водой или раствором, содержащим нейтральное моющее средство, разбавленное 100 частями воды. Затем равномерно вытрите поверхность, пока она не станет сухой, используя мягкую ткань.

Предостережение

- Поверхность дисплейной панели обработана специальным образом и может быть легко повреждена. Не скребите и не царапайте поверхность Вашими ногтями или другими твердыми предметами.
- Проявляйте осторожность, чтобы не подвергать поверхности воздействию репеллента, растворителя, разбавителя или других летучих веществ (это может испортить поверхность).

Корпус, Подставка

Регулярный уход: Протирайте поверхность, используя мягкую сухую ткань.

Сильное загрязнение: Смочите мягкую ткань чистой водой или водой, содержащей небольшое количество нейтрального моющего средства. Затем отожмите ткань и протрите ей поверхность начисто. Наконец протрите поверхность начисто мягкой сухой тканью.

Предостережение

- Проявляйте осторожность, чтобы не подвергать поверхность телевизора воздействию мощных средств. (Жидкость внутри телевизора может привести к повреждению аппарата.)
- Проявляйте осторожность, чтобы не подвергать поверхности воздействию репеллента, растворителя, разбавителя или других летучих веществ (это может испортить поверхность, так как отойдет покрытие).
- Не позволяйте корпусу и подставке контактировать с резиной или поливинилхлоридом в течение длительного времени.

Штепсельная вилка

Регулярно протирайте штепсельную вилку сухой мягкой тканью. (Влага и пыль могут привести к пожару или поражению электрическим током.)

Принадлежности / Дополнительные принадлежности

Стандартные принадлежности

- Пульт дистанционного управления
● N2QAYB000355



Проверьте, что у Вас имеются показанные принадлежности и предметы

- Батарейки пульта дистанционного управления (2)
● R6 (UM3)
➔ стр. 8



- Зажим
➔ стр. 8

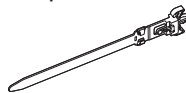

- Шнур питания
➔ стр. 11

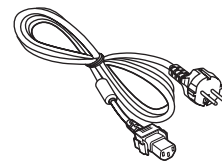

- Инструкция по эксплуатации

- Ферритовый сердечник (2)
➔ стр. 56

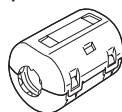

- Чистящая салфетка



- Подставка
➔ стр. 6 и стр. 7

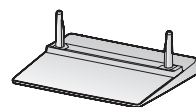

- Гарантийный Талон для СНГ

Для соответствия стандарту EMC используйте ферритовые сердечники.

- Данное изделие содержит опасные детали (такие как, например, полиэтиленовые пакеты), которые маленькие дети могут случайно вдохнуть или проглотить. Храните эти детали так, чтобы они были недоступны для маленьких детей.

Дополнительные принадлежности

Настенный кронштейн

- TY-WK5P1RW (TX-PR58V10)
- TY-WK6P1RW (TX-PR65V10)

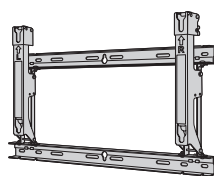
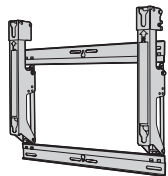

Предостережение

- Для обеспечения функционирования аппарата и безопасности обязательно обратитесь к Вашему дилеру или к квалифицированному специалисту по строительству, чтобы закрепить кронштейн для крепления на стену.
- Внимательно прочитайте инструкции, сопровождающие дополнительные принадлежности, и примите надлежащие меры по предотвращению опрокидывания телевизора.
- Аккуратно переносите телевизор во время установки, так как удары или другие воздействия могут привести к повреждению изделия.
- Будьте осторожны при креплении настенных кронштейнов на стене. Перед подвешиванием кронштейна всегда проверяйте, что в стене нет никаких электрических кабелей или волноводов.
- Для предотвращения падения и травмы снимите ТВ с его подвесной опоры, если Вы не будете им пользоваться в течение продолжительного времени.

Прикрепление подставки

Предупреждение

Не разбирайте и не модифицируйте подставку.

- Иначе аппарат может упасть и повредиться, и это может привести к травме.

Предостережение

Не используйте никакие другие телевизоры или дисплеи.

- Иначе аппарат может упасть и повредиться, и это может привести к травме.

Не используйте подставку, если она искривлена или физически повреждена.

- Если Вы используете подставку, которая физически повреждена, то это может привести к травме. Немедленно обратитесь к Вашему ближайшему дилеру Panasonic.

Во время установки убедитесь в том, что все винты надежно закручены.

- Если во время установки уделяется недостаточное внимание тому, чтобы правильно закрутить винты, то подставка будет недостаточно прочной, чтобы выдержать телевизор, и он может упасть и повредиться, что может вызвать травму.

Убедитесь в том, что телевизор не упадет.

- Если телевизор ударяют или дети забираются на подставку с установленным телевизором, то он может упасть, и это может привести к травме.

Чтобы устанавливать и удалять телевизор, необходимо участие двух или более человек.

- Если нет двух или более человек, то телевизор можно уронить, и это может привести к травме.

TX-PR58V10

- Ⓐ Сборочный винт (4)
(серебряный)
● XYN5+F25FN

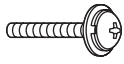

M5 × 25

- Ⓑ Сборочный винт (4)
(черный)
● THEL073N

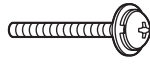

M5 × 30

- Ⓒ Опора (2)
● R : TBLA3689
● L : TBLA3690

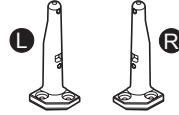

- Ⓓ Основание
● TBLX0128



■ Сборка подставки

Используйте четыре сборочных винта Ⓐ, чтобы надежно прикрепить левую и правую опоры Ⓒ к основанию Ⓓ.

- Убедитесь в том, что винты надежно закручены.
- Прикладывание усилия к сборочным винтам в неправильном направлении приведет к повреждению резьбы.
- Знак "L" или "R" нанесен на нижнюю часть опоры.

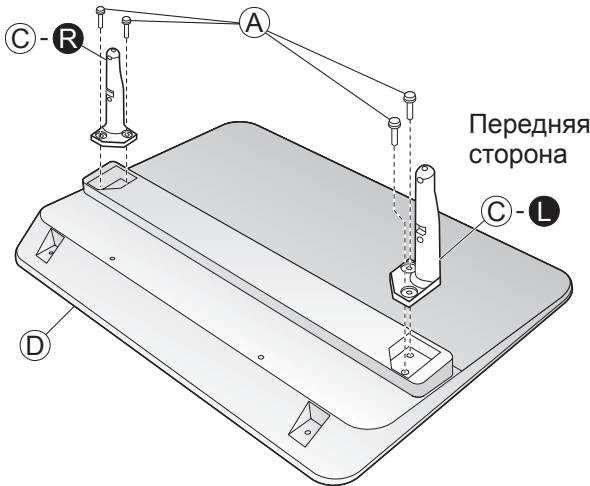

■ Закрепление блока телевизора

Используйте сборочные винты Ⓑ, чтобы надежно закрепить.

- Убедитесь в том, что винты надежно закручены.
- Выполняйте работу на горизонтальной и ровной поверхности.

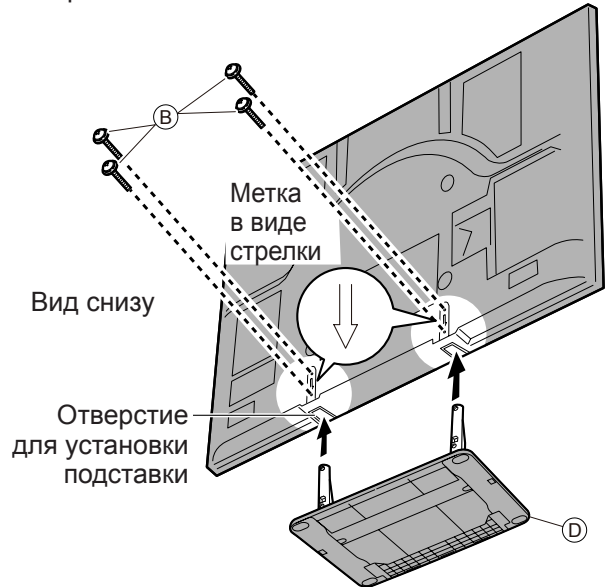

TX-PR65V10

- Ⓔ Сборочный винт (6)
(серебряный)
● THEL074

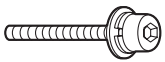

M5 × 30

- Ⓕ Сборочный винт (4)
(черный)
● XYN6+F25FJK

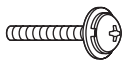

M6 × 25

- Ⓖ Опора (2)
● TBLA3773

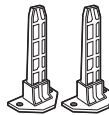

- Ⓗ Основание
● TBLX0125

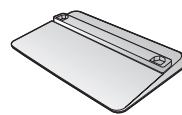

- Ⓙ Шестигранный ключ
● ТККХ5116



■ Сборка подставки

Используйте шесть сборочных винтов Ⓔ, чтобы надежно прикрепить опоры Ⓖ к основанию Ⓗ.

- Используйте шестигранный ключ Ⓙ, чтобы затянуть винты.
- Убедитесь в том, что винты надежно закручены.
- Прикладывание усилия к сборочным винтам в неправильном направлении приведет к повреждению резьбы.

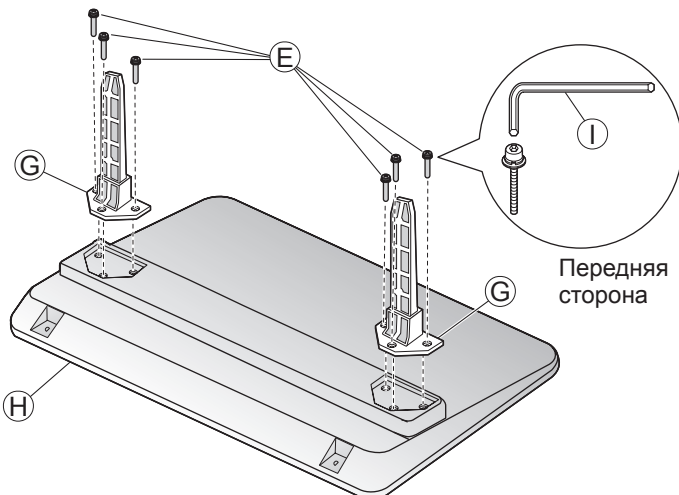

■ Закрепление блока телевизора

Используйте сборочные винты Ⓕ, чтобы надежно закрепить.

- Убедитесь в том, что винты надежно закручены.
- Выполняйте работу на горизонтальной и ровной поверхности.

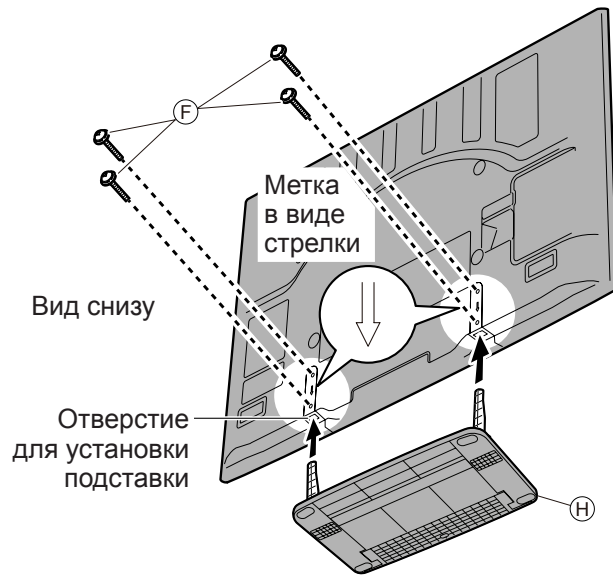

Принадлежности / Дополнительные принадлежности

Установка / удаление батареек пульта дистанционного управления

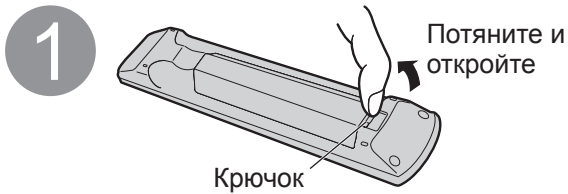

Предостережение

- Неправильная установка может вызвать утечку электролита из батареек и коррозию, что может привести к повреждению пульта дистанционного управления.
 - Не используйте вместе старые и новые батарейки.
 - Не используйте вместе батарейки разных типов (например, щелочные и марганцевые батарейки).
 - Не используйте перезаряжаемые (Ni-Cd) батарейки.
 - Не сжигайте и не разрушайте батарейки.
- Не допускайте чрезмерного нагревания элементов питания, например, солнечными лучами, огнем и т. п.

Использование зажима

● TX-PR58V10

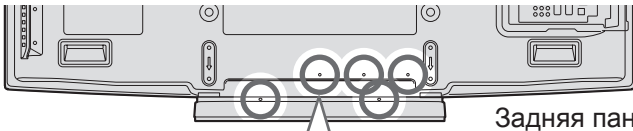

● TX-PR65V10

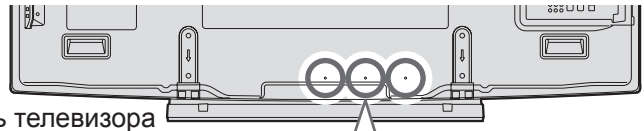

Задняя панель телевизора

■ Прикрепите фиксатор

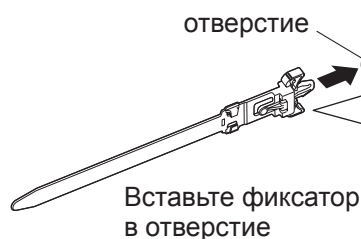

Чтобы удалить с телевизора:

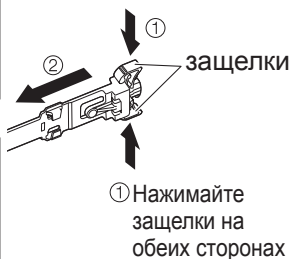

■ Закрепите кабели

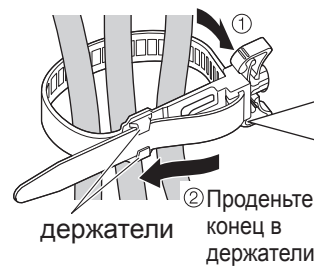

Чтобы ослабить:

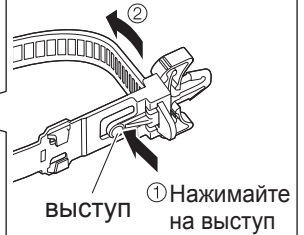

- Не связывайте вместе кабель RF и шнур питания (может привести к искажению изображения).
- Закрепите кабели с помощью зажимов, как это необходимо.
- При использовании дополнительных принадлежностей следуйте указаниям руководства по установке дополнительного оборудования, чтобы закрепить кабели.

Идентификация органов управления

ТВ

Слот Карты SD (стр. 44)

SD CARD

Разъем HDMI4 (стр. 57)

HDMI4

Разъем ПК (стр. 57)

PC

Разъемы AV3 (стр. 57)

AV3

Гнездо головных телефонов (стр. 57)

Headphones

Переключатель включения / выключения сетевого питания

- Переключите в положение Вкл., чтобы с помощью дистанционного управления включить телевизор или перевести телевизор в режим ожидания

Приемник сигнала дистанционного управления

- Не помещайте никакие предметы между приемником сигнала дистанционного управления телевизора и пультом дистанционного управления.

Выбор функции

- Громкость, Контраст, Яркость, Цвет, Четкость, Растровый фон (прием сигналов NTSC), Низкие частоты, Высокие частоты, Баланс, Автонастройка (стр. 28)

Увеличивает или уменьшает на одно значение позицию программы. Когда функция уже высвечивается, нажмите, чтобы увеличить или уменьшить выбранную функцию. В режиме ожидания включает телевизор.

Изменяет входной режим

Для этой модели этот светодиодный индикатор не указан.

Светодиод питания

- Режим ожидания: красный
- Вкл.: зеленый
- При использовании дистанционного управления указывает на то, что телевизор получил команду.

Сенсор C.A.T.S. (Contrast Automatic Tracking System - Система автоматического слежения за контрастностью)

- Следит за яркостью для регулировки качества изображения в режиме "Режим Эко" в меню изображения (стр. 24)

Идентификация органов управления

Пульт дистанционного управления

VIERA IMAGE VIEWER (стр. 44)

- Переключает в режим просмотра карты SD

Переключатель включения / выключения режима ожидания

- Включает телевизор или переводит в режим ожидания

Формат (стр. 16)

- Изменяет формат изображения из списка
- Также можно повторно нажимать эту кнопку до тех пор, пока Вы не получите нужный формат изображения

Таймер откл ТВ (стр. 17)

- Устанавливает время для таймера выключения

Информация о канале / программе (стр. 15)

- Отображает информацию о канале и о программе

Меню VIERA Link (стр. 52)

- Предоставляет доступ к Меню VIERA Link

ОК

- Подтверждает выбор и вариант
- Нажмите после выбора позиций программ, чтобы быстро изменить программу

Дополнительное меню (стр. 17)

- Удобные установки для опций просмотра и звука

Цветные кнопки

- Используются для выбора, навигации и управления различными функциями

Телетекст (стр. 18)

- Переключает в режим телетекста

Избранная страница (стр. 19)

- Вызывает сохраненную на синей кнопке страницу телетекста

Цифровые кнопки

- Изменяет программу и страницы телетекста
- Устанавливает символы
- В режиме ожидания включает телевизор

Приглушение звука

- Включает или выключает приглушение звука

Громкость больше / меньше

Выбор режима входа

- TV - переключает в режим телевизора (стр. 14)
- AV - переключает в режим входа AV из списка Выбор входа (стр. 20)

Прямая запись с телевизора (стр. 50 и стр. 52)

- Немедленно выполняется запись программы на записывающее устройство DVD / BKM с соединением Q-Link или VIERA Link

Нормализация (стр. 22)

- Сбрасывает установки изображения и звука на значения по умолчанию

Выход

- Возвращает к экрану нормального просмотра

VIERA TOOLS (стр. 35)

- Отображает значки некоторых специальных функций и обеспечивает легкий доступ к ним

Главное меню (стр. 22)

- Нажмите, чтобы получить доступ к Изображение, Звук или меню установок

Кнопки курсора

- Осуществляет выбор и регулировки

Возврат

- Возвращает к предыдущему странице

Стоп-кадр

- “Заморозить” / “разморозить” изображение (стр. 15)
- Удерживает текущую страницу телетекста (режим телетекста) (стр. 18)

Указатель (стр. 19)

- Возвращает индексную страницу телетекста (режим телетекста)

Окр. Звучание (стр. 25)

- Переключает окружающее звучание

Номер программы больше / меньше

- Выбирает программы по порядку

Операции подсоединенного оборудования (стр. 21 и стр. 54)



Основные подсоединения

Изображенное внешнее оборудование и кабели не поставляются с этим телевизором.

Перед присоединением или отсоединением любых шнуров убедитесь, пожалуйста, в том, что аппарат отсоединен от сетевой розетки.

При отсоединении шнура питания обязательно сначала отсоедините штепсельную вилку от сетевой розетки.

Пример 1 Подсоединение антенны

Только телевизор

Задняя панель телевизора

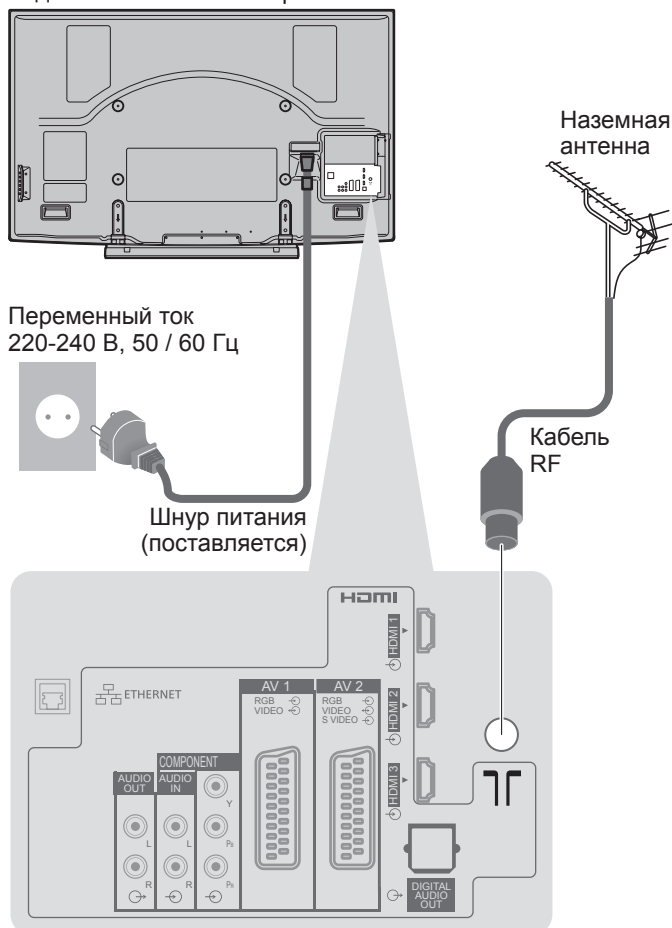

Пример 2 Подсоединение проигрывателя DVD / ВКМ

Телевизор, проигрыватель DVD или ВКМ

Задняя панель телевизора

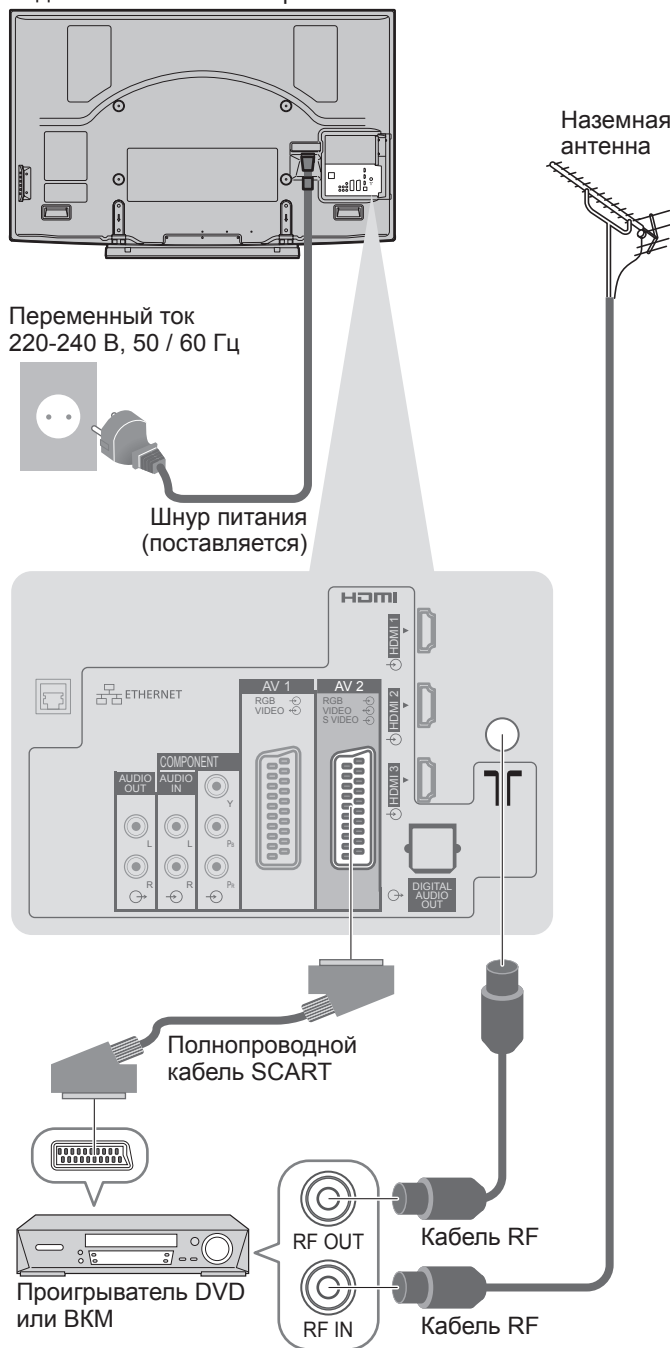

Примечание

- Подсоедините к гнезду AV1 / AV2 телевизора для проигрывателя DVD / ВКМ, поддерживающего Q-Link (стр. 50).
- Для оборудования, совместимого с интерфейсом HDMI, возможно подсоединение к разъемам HDMI (HDMI1 / HDMI2 / HDMI3 / HDMI4), используя кабель HDMI (стр. 56).
- Сетевое подключение → стр. 37
- Соединение Q-Link → стр. 48
- Соединение VIERA Link → стр. 48 и стр. 49
- Прочитайте также руководство к сетевому оборудованию.

Пример 3

Подсоединение проигрывателя DVD / ВКМ и блока спутникового приемника

Телевизор, проигрыватель DVD / ВКМ и блок спутникового приемника

Задняя панель телевизора

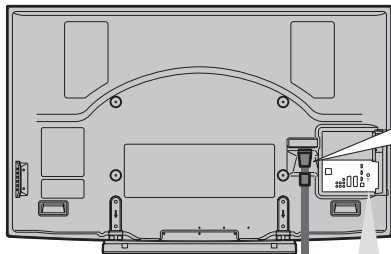

Переменный ток
220-240 В, 50 / 60 Гц



Шнур питания
(поставляется)

Вставляйте до тех пор, пока фиксаторы на обеих сторонах не защелкнутся

Убедитесь в том, что сетевой шнур надежно зафиксирован.

● Чтобы удалить с телевизора:
Нажмите на оба фиксатора и потяните соединитель сетевого шнура, чтобы высвободить

① фиксаторы



Наземная антенна

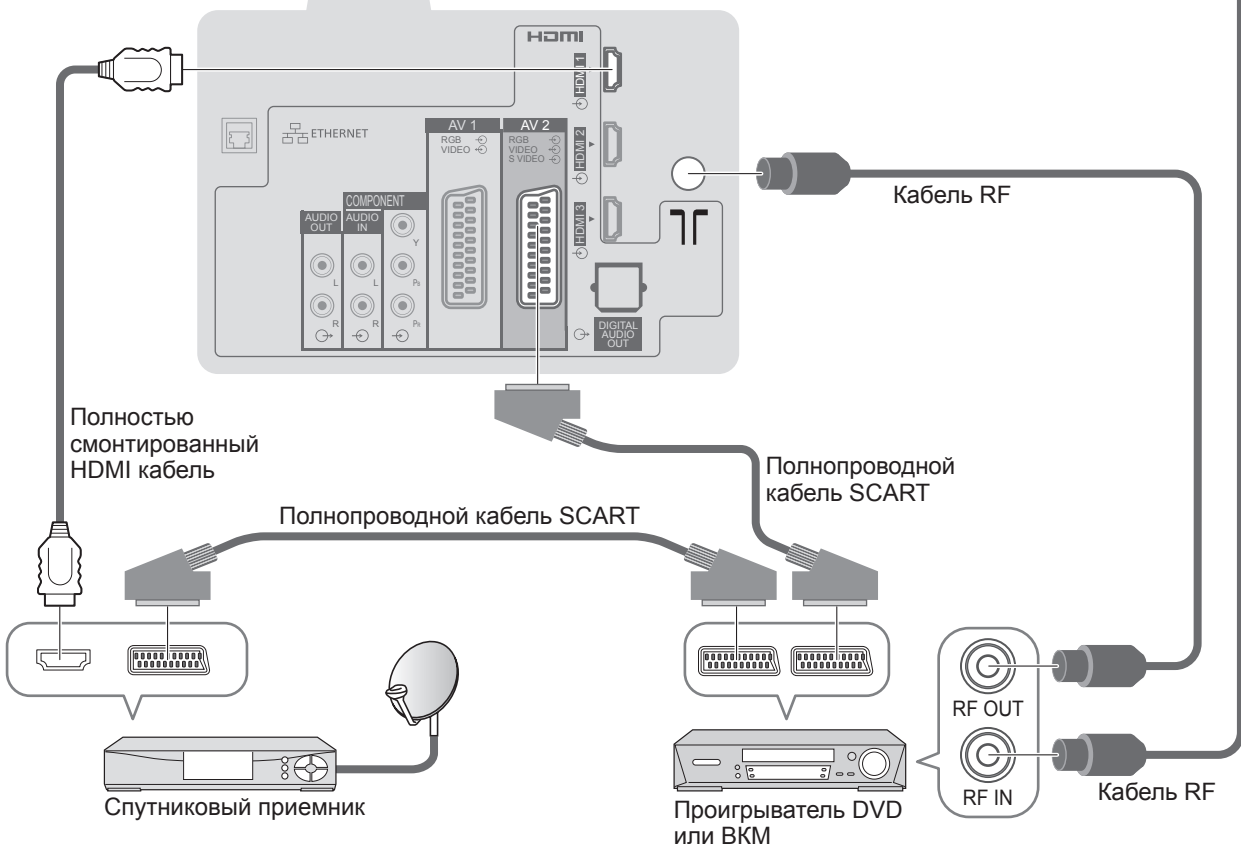

Руководство по быстрой
подготовке к эксплуатации

● Основные подсоединения

Автоматическая установка

Автоматический поиск и сохранение телевизионных программ.

- Действия этих пунктов не нужны, если установка была выполнена Вашим местным дилером.
- Пожалуйста, выполните соединения (стр. 10 и стр. 11) и установки (если необходимо) на подсоединяемом оборудовании перед запуском функции Автонастройка. Относительно подробностей об установках подсоединенного оборудования прочитайте руководство по эксплуатации оборудования.

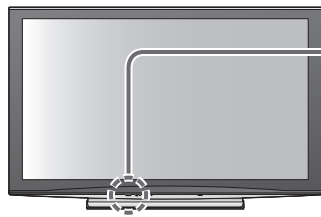

1

Вставьте штепсельную вилку телевизора в сетевую розетку и включите его
(Для отображения требуется несколько секунд)



2

Выберите язык



3

Выберите Вашу страну

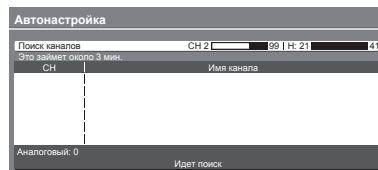
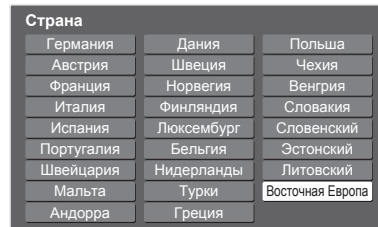

- Начнется автонастройка для поиска телевизионных программ и их сохранения. Порядок сортировки программ зависит от телевизионного сигнала, системы вещания и условий приема.

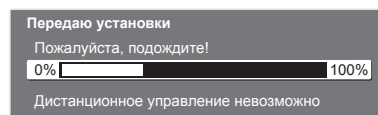

- Если подсоединено записывающее устройство, совместимое с Q-Link, VIERA Link или подобной технологией (стр. 50), то в записывающее устройство будут автоматически загружены установки программы, языка, страны / региона.
- В случае неудачной загрузки Вы сможете выполнить ее позже с помощью пункта меню. ➔ "Загрузка" (стр. 26)

4

Выберите "Дома"



Теперь автоматическая установка завершена, и Ваш телевизор готов для просмотра.



- Для редактирования программ ➔ "Настройка и редактирование каналов" (стр. 30)

Использование экранной индикации

Многие функции, имеющиеся на этом телевизоре, могут быть доступны через меню экранной индикации.

■ Как использовать пульт дистанционного управления



Переместить курсор / выбрать пункт меню



Переместить курсор / регулировать уровни / выбрать из диапазона опций



Доступ к меню / сохранение установок после регулировки или установления опций



Возврат к предыдущему меню



Открыть главное меню



Выйти из системы меню и вернуться к экрану нормального просмотра

■ Окно инструкций ЭКРАННОЙ ПОДСКАЗКИ - Руководство пользователя

(например: Звуковое меню)



Вам помогут инструкции.

Примечание

- Если настройка не выполнена → "Автонастройка" (стр. 28)
- Для инициализации всех установок → "Начальные установки" (стр. 29)
- Если в последний раз Вы выключали телевизор в режиме ожидания, телевизор будет находиться в режиме ожидания, когда Вы включите переключатель питания вкл. / выкл. телевизора.

■ Если Вы ошибочно выбрали пункт "В магазине"

Вернитесь к выбору среды просмотра, нажимая кнопку RETURN.



Выберите "Дома"

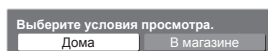

**Автонастройка
завершена**

- Если в этом меню Вы установили положение "Выкл." или "Вкл.", телевизор устанавливается на среду просмотра "В магазине".

Для возвращения к среде просмотра "Дома" инициализируйте все установки, получая доступ к начальным установкам.
→ "Начальные установки" (стр. 29)



① выбор

② установить

Просмотр телевизора

1

Включите питание

(Нажимайте в течение приблизительно 1 секунды)



- Переключатель питания вкл. / выкл. должен быть включен. (стр. 8)

2

Выберите режим телевизора



При каждом выборе программы появляется информационный баннер

- Относительно подробностей → стр. 15

3

Выбор программы

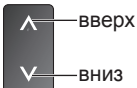

- Для выбора более чем двузначного номера позиции канала, например, 39 → 3 def → 9 wxyz

- Для выбора из списка программ

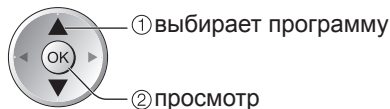
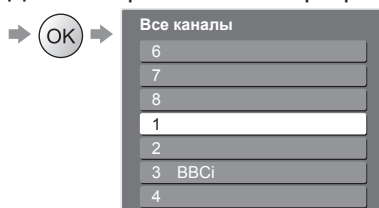

Громкость



■ Выбор программы, используя информационный баннер (стр. 15)

Перед выбором каналов можно проверить название канала и программы.

Если информационный баннер не отображается, отобразите его

Пока отображается баннер, выберите программу

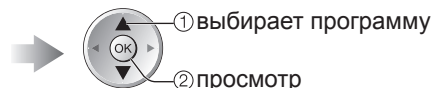

- Можно установить время отображения баннера в пункте "Тайм-аут баннера" (стр. 27).

■ Другие полезные функции

Стоп-кадр

Заморозить / разморозить изображение





Отображение информационного баннера

Отображение информационного баннера 

- Появляется также при изменении программы



- Чтобы проверить название другой настроенной программы → 

- Для просмотра программы, внесенной в списки баннера → 

- Для скрытия → 

- Для установки тайм-аута отображения → "Тайм-аут баннера" (стр. 27)

- Информация о значении сообщения относится к сигналу телетекста.

Доступные функции / Значение сообщения

 Включено приглушение звука

 Доступна служба телетекста

Сtereo, Моно
Аудио режим

1 - 90
Оставшееся время для "Таймер откл ТВ"
● Относительно установок → стр. 17

Просмотр телевизора

■ Другие полезные функции

Формат

Изменить формат изображения (размер изображения)

ASPECT



Наслаждайтесь просмотром изображения с оптимальным размером и форматом. Обычно программы содержат Сигнал управления форматом изображения (Широкоэкранный сигнал и т.п.), и телевизор будет автоматически выбирать формат изображения в соответствии с опцией Сигнал управления форматом изображения (стр. 58).

■ Если Вы хотите вручную изменить формат

Отображение списка выбора форматов

Пока отображается список, выберите режим



Список выбора форматов

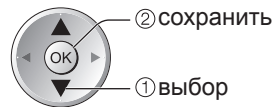

- Для изменения режима, используя только кнопку ASPECT

→  (Нажимайте повторно до тех пор, пока не появится нужный режим)

Авто



Выбирается наилучшее соотношение сторон, и изображение расширяется для заполнения экрана.
Относительно подробностей → стр. 58

16:9



Непосредственно отображает изображение в формате 16:9 без искажения (анаморфотное).

4:3 полноэкранный



Отображает изображение 4:3 увеличенным горизонтально, чтобы заполнить экран.
● Только сигнал HD

14:9

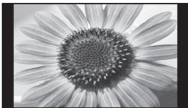

Отображает изображение в стандартном формате 14:9 без искажения.

Увеличение 1



Отображает изображение 16:9 в стиле почтового ящика или изображение 4:3 без искажения.

Панорамный



Отображает изображение 4:3 на всем экране. Растяжение заметно только на левом и правом крае.

Увеличение 2

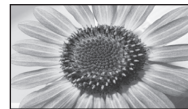

Отображает изображение 16:9 в стиле почтового ящика (анаморфотное) на всем экране без искажения.

4:3



Отображает изображение в стандартном формате 4:3 без искажения.

Увеличение 3



Отображает изображение 2,35:1 в стиле почтового ящика (анаморфотное) на всем экране без искажения. В формате 16:9 максимально отображает изображение (с небольшим увеличением).

Примечание

- Только "16:9" или "4:3" доступны в режиме ПК.
- Недоступно для услуг телетекста.
- Формат экрана может быть запомнен отдельно для сигналов SD (стандартного разрешения) и HD (высокого разрешения).

■ Другие полезные функции

Отображение доступных для выбора установок для текущей программы

Немедленная проверка или изменение текущего статуса программы



● Для изменения

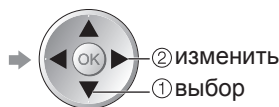

Язык телетекста

Устанавливает язык телетекста

➔ Меню установок (стр. 27)

MPX

➔ Звуковое меню (стр. 25)

Коррекция громк.

Регулирует громкость конкретной программы или режима входа

Примечание

- Также возможно изменить установки списка меню (стр. 24 - 27).

Таймер откл ТВ

Автоматическое выключение телевизора после фиксированного периода времени

OFF TIMER



Нажимайте повторно до тех пор, пока не появится нужное время.

■ Для установки таймера выключения с помощью пункта меню

Отобразите меню



Выберите "Установки"

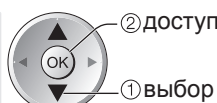
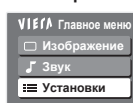

Выберите "Таймер откл ТВ" и установите время

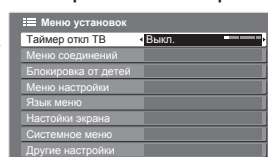

- Для отмены ➔ Установите в положение "Выкл." или выключите телевизор.
- Для отображения оставшегося времени ➔ Информационный баннер (стр. 15)

Примечание

- Когда останется менее 3 минут, на экране будет мигать оставшееся время.

Просмотр телетекста

Услуги телетекста представляют собой текстовую информацию, предоставляемую вещательными компаниями. Функции различаются в зависимости от вещательной компании.



Что такое режим FLOF (FASTEXT)?

В режиме FLOF четыре разноцветных объекта расположены внизу экрана. Чтобы получить больше информации об одном из этих объектов, нажмите кнопку соответствующего цвета. Эта функция позволяет получить быстрый доступ к информации на показанных объектах.

Что такое режим TOP? (в случае вещания текста TOP)

TOP представляет собой определенное усовершенствование стандартной услуги телетекста, которая приводит к облегчению поиска и эффективному управлению.

- Доступен быстрый обзор информации телетекста
- Легко использовать пошаговый выбор тематического события
- Информация о статусе программы внизу экрана

Доступно перелистывание страницы вперед / назад →  

Для выбора среди блоков событий → 

Для выбора нового события в пределах блока событий (После последнего события перемещается к следующему блоку событий.) → 

Что такое режим списка?

В режиме списка четыре разноцветных номера страницы расположены внизу экрана. Каждый из этих номеров может быть изменен и сохранен в памяти телевизора. ("Сохранение часто просматриваемых страниц", стр. 19)

■ Для изменения режима → "Телетекст" в Меню установок (стр. 27)



1 Переключите на телетекст

TEXT 

● Отображение индексной страницы (содержание отличается в зависимости от телевещательной компании)

2 Выберите страницу

1 2 3
4 5 6
7 8 9
0

или 

или 

Красная Зеленая Желтая Синяя
(Соответствует цветной панели)

■ Для регулировки контраста →  (Нажмите три раза) → 

■ Для возвращения к телевизору → 

Номер дополнительной страницы

<< 01 02 03 04 05 06 07 >>

Номер текущей страницы **P100** 17:51 28 Feb — Время / дата

TELETEXT INFORMATION

Цветная панель

Пока отображается голубая панель



Показ скрытых данных

Показывает скрытые слова, например, страницу ответов на викторину

 →  Красная

● Чтобы повторно скрыть →  Красная

ПОЛНЫЙ / ВВЕРХ / ВНИЗ

 →  Зеленая

(ВВЕРХ)

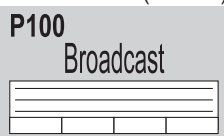

(Увеличивает верхнюю половину)

(ВНИЗ)

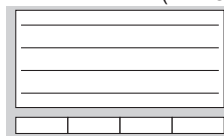

(Расширить нижнюю половину)

Нормальный (ПОЛНЫЙ)

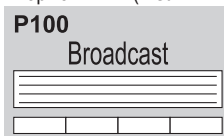

Стоп-кадр

Остановка автоматического обновления

(Если Вы хотите удержать текущую страницу без обновления)

HOLD 

● Для возобновления → HOLD 

Указатель

Возврат к главной индексной странице



Вызов избранной страницы

Просмотр сохраненной страницы телетекста



- Вызывает страницу, сохраненную на синей кнопке (Режим списка).
- Заводской установкой является "P103".

Просмотр в мульти окне

Одновременно смотрите телевизор и телетекст в двух окнах



(Нажмите три раза)



Выберите Вкл. или Выкл изображения и текста



- Операции могут быть выполнены только на экране телетекста.

Сохранение часто просматриваемых страниц

Сохранение часто просматриваемых страниц в цветной панели

(Только режим списка)

Пока отображается страница



Соответствующая цветная кнопка



нажмите и удерживайте

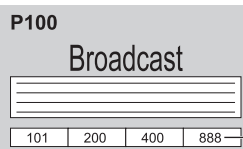

Номер поменяется на белый.

■ Для изменения сохраненных страниц

Введите номер новой страницы



Цветная кнопка, которую Вы хотите изменить



нажмите и удерживайте

Просмотр дополнительной страницы

Просмотр дополнительной страницы (Только когда телетекст представлен более чем одной страницей)

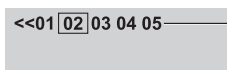

Появляется в верхней части экрана

■ Для просмотра специальной дополнительной страницы



Синяя



Введите четырехзначный номер например: P6

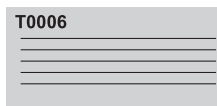

- Дополнительные страницы:
Количество дополнительных страниц различается в зависимости от телевещательной компании (до 79 страниц). Поиск может занять некоторое время, во время которого Вы можете смотреть телевизор.

Просмотр телевизора во время ожидания обновления

Просмотр телевизионного изображения во время поиска страницы телетекста

Телетекст сам автоматически обновляется, когда новая информация становится доступной.

Временно заменяется на экран телевизора

Просмотр обновленной страницы



Желтая



Появляется, когда обновление завершено



Желтая

(Вы не можете изменить программу.)

- Страница новостей предоставляет функцию, которая указывает поступление последних новостей ("News Flash").

Просмотр с внешнего входа

Подсоедините внешнее оборудование (БКМ, DVD-оборудование и т.п.) и Вы сможете просматривать входной сигнал.

● Для подсоединения оборудования → стр. 10, 11 и стр. 56

Пульт дистанционного управления способен управлять некоторыми функциями выбранного внешнего оборудования.



1 Включите телевизор

- При подсоединении через SCART в качестве примера 2 или 3 (стр. 10 и стр. 11)
 - ➔ Автоматически принимает входные сигналы при начале воспроизведения
 - Входные сигналы автоматически определяются разъемом SCART (8-штырьковым).
 - Эта функция будет доступна также для соединения HDMI (стр. 56).
- Если режим входа не переключается автоматически
 - ➔ Выполните действия 2 и 3
 - Проверьте настройку оборудования.

2 Отобразите меню выбора входа

AV

3 Выберите вход, подсоединенный оборудованию

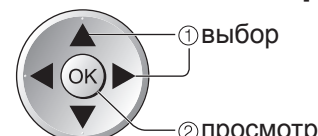

- Вы также можете выбрать вход, используя кнопку AV на пульте дистанционного управления или на боковой панели телевизора. Нажимайте повторно кнопку до тех пор, пока не будет выбран нужный входной сигнал.
- Вы не можете выбрать “Медиа-сервер” с помощью кнопки AV на боковой панели телевизора.
- Для переключения между AV2/AV3 и AV2S/AV3S перемещайте индикатор, нажимая левую и правую кнопки курсора.
- Вы можете отметить или пропустить каждый режим входа
 - ➔ “Метки входа” (стр. 33)Пропущенные входы не будут отображаться при нажатии кнопки AV.

4 Просмотр

Отображает выбранный вход



■ Для возвращения к режиму ТВ









➔ TV

Примечание

- Если внешнее оборудование имеет функцию регулировки формата, установите ее на “16:9”.
- Относительно подробностей см. руководство для оборудования или проконсультируйтесь с Вашим местным дилером.

Управление оборудованием с помощью пульта дистанционного управления телевизора

Оборудование, подсоединенное к телевизору, может непосредственно управляться с помощью указанных ниже кнопок этого пульта дистанционного управления.

	Выбор переключения для управления подсоединенным оборудованием Выберите “DVD/VCR” для управления проигрывателем DVD, DVD-плеером, домашним кинотеатром производства Panasonic, домашним кинотеатром для проигрывания дисков Blu-ray или ВКМ ➔ “Как изменить код для типа оборудования” (см. ниже) Выберите “TV” для управления подсоединенным оборудованием в стандарте VIERA Link ➔ “Упр. VIERA Link” (стр. 54)
	Режим ожидания Установите в режим ожидания / Включено
	Воспроизведение Воспроизведение видеокассеты / DVD
	Остановка Останавливает операции
	Быстрая перемотка назад / Пропуск / Поиск ВКМ: Выполняет быструю перемотку назад, ускоренное воспроизведение назад (во время воспроизведения) DVD: Выполняет пропуск к предыдущей дорожке или заголовку Нажмите и держите нажатой для ускоренного поиска назад
	Быстрая перемотка вперед / Пропуск / Поиск ВКМ: Выполняет быструю перемотку вперед, ускоренное воспроизведение вперед (во время воспроизведения) DVD: Выполняет пропуск к следующей дорожке или заголовку Нажмите и держите нажатой для ускоренного поиска вперед
	Пауза Приостанавливает / Возобновляет DVD: Нажмите и удерживайте для воспроизведения при низкой скорости
	Переключение программ по нарастающей / убывающей Выбирает программу
	Запись Начинает запись

■ Как изменить код для типа оборудования

Каждый тип оборудования Panasonic имеет собственный код дистанционного управления. Пожалуйста, измените код в соответствии с оборудованием, которым Вы хотите управлять.

① Установите в положение “DVD/VCR” 

② Нажмите и удерживайте  во время выполнения следующих операций

Введите соответствующий код  ➔ Нажмите кнопку 

Тип оборудования	Код
Проигрыватель DVD, DVD плеер	70 (значение по умолчанию)
Домашний кинотеатр, домашний кинотеатр для проигрывания дисков Blu-ray	71
ВКМ	72

Примечание

- После изменения кода убедитесь в том, что дистанционное управление работает правильно.
- При замене батареек коды могут быть возвращены к значениям по умолчанию.
- На некоторых моделях оборудования некоторые операции могут быть неосуществимы.

Как использовать функции меню

Различные меню позволяют Вам выполнять установки для изображения, звука и других функций.



- 1 Отобразите меню**

 - Отображает функции, которые могут быть установлены (различаются в соответствии с входным сигналом)
- 2 Выберите меню**

(например: Меню изображения)
- 3 Выберите пункт**

(например: Меню изображения)
- 4 Настройте или выберите**

(например: Меню изображения)

■ Для возвращения к телевизору в любое время
EXIT

→

■ Для возврата к предыдущему экрану
RETURN

→

■ Для изменения страниц меню

→ вверх

→ вниз

■ **Выбор из числа вариантов**

Количество и позиции вариантов

Измененный

■ **Настройка с использованием скользящей планки**

Перемещенный

■ **Переход к следующему экрану**

Отображает следующий экран

■ **Для сброса установок**

- Для сброса только установок изображения
→ "Заводские установки" в Меню изображения (стр. 24)
- Для одновременного сброса установок изображения и звука
→ "Заводские установки" в Звуковое меню (стр. 25)
- Для одновременного сброса установок изображения и звука
→ (Также сбрасываются уровень громкости звука и формат экрана)
- Для инициализации всех установок
→ "Начальные установки" в Меню установок (стр. 27)

■ **Ввод символов при помощи меню свободного ввода**

Вы можете свободно вводить имена и цифры для некоторых пунктов.

Выберите символы

Сохранить

- Вы можете установить символы, используя цифровые кнопки.
→ "Список символов для цифровых кнопок" (стр. 61)

Обзор

Метод управления → стр. 22

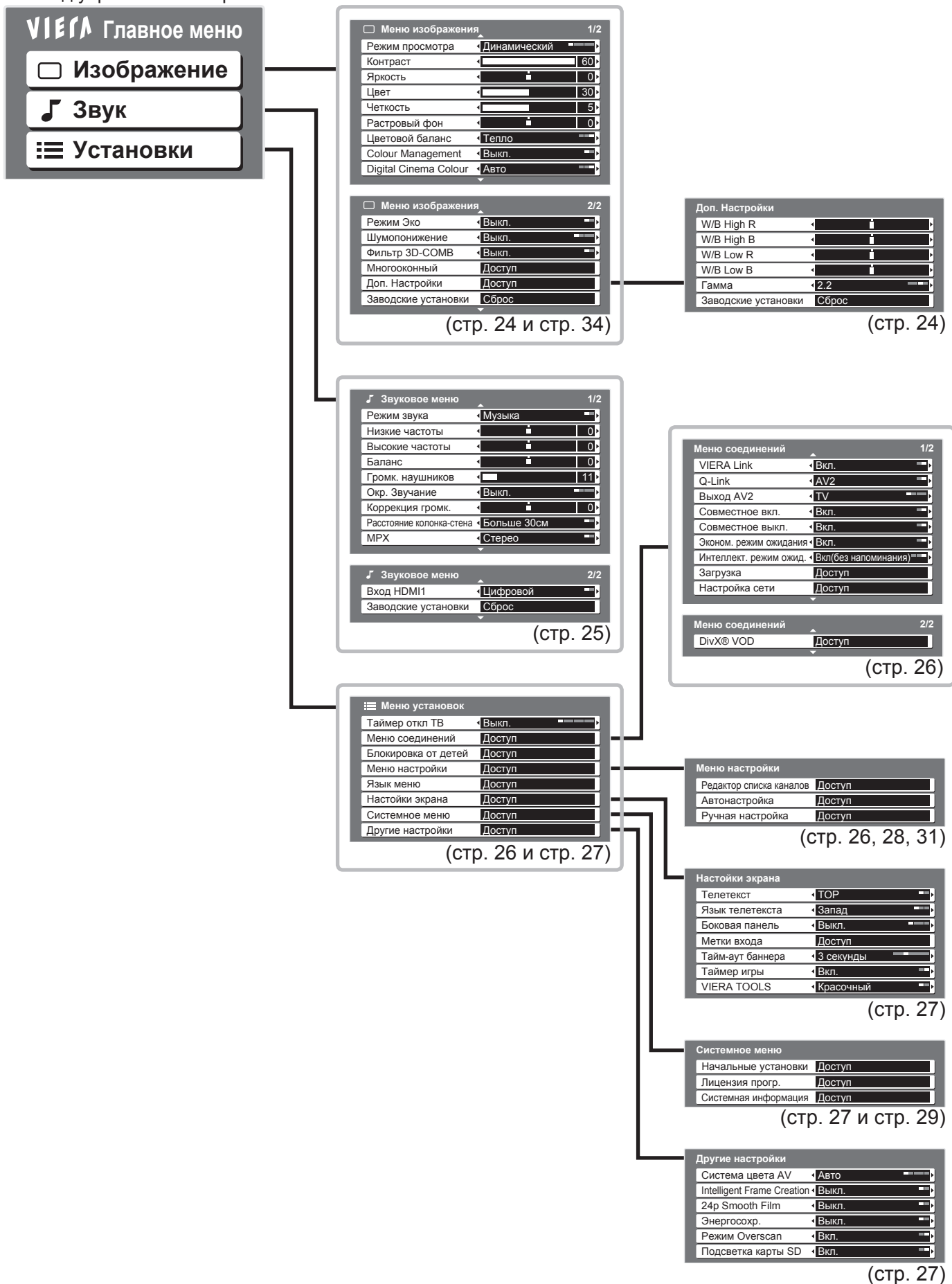

Могут быть выбраны только доступные пункты.

Просмотр

Как использовать функции меню (изображение, качество звука и т.п.)

Как использовать функции меню

■ Список меню

Меню	Пункт	Настройки / Конфигурации (варианты)
Изображение	Режим просмотра	<p>Основной режим изображения (Динамический / Нормальный / Кинотеатр / THX / Игра)</p> <ul style="list-style-type: none"> ● Установите для каждого входного сигнала <p>Динамический: Обеспечивает усиленный контраст и резкость изображения при просмотре в ярко освещенном помещении</p> <p>Нормальный: Рекомендуется для просмотра в помещении с нормальным освещением</p> <p>Кинотеатр : Для просмотра фильмов в затемненном помещении, чтобы получить эффект кинотеатра</p> <p>THX : Рекомендуется для воспроизведения дисков THX (дисков с логотипом "THX") Режим THX применяется для воспроизведения установок изображения, используемых профессиональными кинопроизводителями, и позволяет точно передать качество изображения сертифицированных фильмов THX. При использовании функции "Intelligent Frame Creation" для улучшения качества воспроизведения фильмов THX функция "24p Smooth Film" в Меню установок (стр. 27) будет неактивна, что иногда может приводить к снижению плавности изображения.</p> <ul style="list-style-type: none"> ● Диски с сертифицированными фильмами THX снабжены логотипом "THX". ● Не действительно в режиме работы с ПК, с картой SD и сетевыми службами <p>Игра : Быстрый отклик сигнала специально для обеспечения изображений, подходящих для игр</p> <ul style="list-style-type: none"> ● Не действительно в режиме телевизора ● Прошедшее время непрерывной записи с помощью режима игры можно отобразить в правой верхней части экрана ➔ "Таймер игры" (стр. 27)
	Контраст, Яркость, Цвет, Четкость	Увеличивает или уменьшает уровни этих опций в соответствии с Вашими личными предпочтениями
	Растровый фон	Для источника сигнала NTSC, подсоединенного к телевизору, насыщенность изображения может быть подрегулирована для соответствия Вашему вкусу
	Цветовой баланс	Позволяет Вам установить общий тон цвета для изображения (Холодно / Нормальный / Тепло)
	Colour Management	Автоматически настраивает цвета на яркие (Выкл. / Вкл.)
	Digital Cinema Colour	Отображает насыщенные изображения с глубокой цветовой гаммой (Выкл. / Вкл. / Авто) Эффективно при просмотре фильмов высокой четкости
	Режим Эко	Автоматически настраивает установки изображения в зависимости от условий освещения (Выкл. / Вкл.)
	Шумопонижение	Шумоподавление изображения Автоматически уменьшает ненужные помехи изображения и мерцание на контурах изображения (Выкл. / Минимальное / Среднее / Максимальное)
	Фильтр 3D-COMB	Иногда при просмотре неподвижных или медленно движущихся изображений могут быть видны цветные узоры Установите в положение "Вкл.", чтобы показывать более ясные и более точные цвета (Выкл. / Вкл.)
	Многооконный	Отображает одновременно два окна (стр. 34)
Доп. Настройки	W/B High R	Баланс белого яркой красной области
	W/B High B	Баланс белого яркой синей области
	W/B Low R	Баланс белого темной красной области
	W/B Low B	Баланс белого темной синей области
	Гамма	Переключает кривую насыщенности (S-кривая / 2.0 / 2.2 / 2.5)
	Заводские установки	Нажмите кнопку ОК для сброса установок к значениям по умолчанию дополнительных установок
Заводские установки	Нажмите кнопку ОК для сброса установок текущего "Режим просмотра Изображение" к установкам по умолчанию	

Меню	Пункт	Настройки / Конфигурации (варианты)
Звук	Режим звука	Основной режим звука (Музыка / Речь)
	Низкие частоты	Увеличивает или уменьшает уровень для усиления или минимизации более низкого и глубокого вывода звука
	Высокие частоты	Увеличивает или уменьшает уровень для усиления или минимизации более четкого и высокого вывода звука
	Баланс	Настраивает уровень громкости правого и левого громкоговорителей
	Громк. наушников	Настраивает уровень громкости головных телефонов
	Surround	<p>Установки окружающего звучания (Выкл. / V-Audio / V-Audio Surround / V-Audio ProSurround) V-Audio: Обеспечивает динамическое усиления длительности для имитации улучшенных пространственных эффектов. V-Audio Surround: Обеспечивает динамическое усиления длительности и интенсивности для имитации улучшенных пространственных эффектов. V-Audio ProSurround: Обеспечивает постепенное усиление и реверберацию звука для имитации более совершенных пространственных эффектов.</p> <ul style="list-style-type: none"> ● Переключение также возможно при нажатии кнопки включения окружающего звучания на пульте дистанционного управления (стр. 9).
	Коррекция громк.	Регулирует громкость конкретной программы или режима входа
	Расстояние колонка-стена	<p>Регулирует звук низкой частоты (Больше 30см / Менее 30см)</p> <ul style="list-style-type: none"> ● Если сзади расстояние между телевизором и стеной составляет более 30 см, рекомендуется установка "Больше 30см". ● Если сзади расстояние между телевизором и стеной составляет менее 30 см, рекомендуется установка "Менее 30см".
	MPX	<p>Выберите стерео / монофоническое (Моно / Стерео)</p> <ul style="list-style-type: none"> ● Нормально: Стерео ● Стереосигнал невозможно принять: Моно ● M1 / M2: Доступно, пока передается монофонический сигнал
	Вход HDMI1 / 4	<p>Выберите для соответствия входному сигналу (Цифровой / Аналоговый) (стр. 62) Цифровой : Подсоединение кабеля HDMI Аналоговый : Подсоединение кабеля адаптера HDMI-DVI</p> <ul style="list-style-type: none"> ● Только режим входа HDMI ● Разъем HDMI2 / 3 предназначен только для цифровых сигналов ● Установка для HDMI2 / 3 недоступна
Заводские установки	Нажмите кнопку ОК для сброса текущего режима звука к установкам по умолчанию	

- Другое меню будет отображаться при выполнении операций в режиме ввода с ПК, карты SD или сетевых служб. (стр. 41 и стр. 45 - 47)
- Могут быть выбраны только доступные пункты.

Как использовать функции меню

■ Список меню

Меню	Пункт	Настройки / Конфигурации (варианты)	
Установки	Таймер откл ТВ	Устанавливает время, в которое телевизор автоматически выключается (Выкл. / 15 / 30 / 45 / 60 / 75 / 90 минут)	
	Меню соединений	VIERA Link	Устанавливает использование функций VIERA Link (Выкл. / Вкл.) (стр. 51)
		Q-Link	Выбирает, какой разъем AV следует использовать для передачи данных между этим телевизором и совместимым записывающим оборудованием (AV1 / AV2) (стр. 50) ● Выберите разъем, подсоединенный к записывающему устройству, даже если он не совместим с Q-Link.
		Выход AV1 / AV2	Выбирает сигнал, который передается от телевизора на Q-Link (TV / AV1 / AV2 / AV3 / Монитор) ● Монитор: Изображение, отображаемое на экране ● Компонентные сигналы, сигналы ПК и HDMI не могут выводиться.
		Совместное вкл.	Устанавливает использование функции Совместное вкл. (Выкл. / Вкл.) (стр. 50 и стр. 51)
		Совместное выкл.	Устанавливает использование функции Совместное выкл. (Выкл. / Вкл.) (стр. 50 и стр. 51)
		Эконом. режим ожидания	Контролирует потребление электроэнергии в режиме ожидания подсоединенного оборудования для уменьшения энергопотребления (Выкл. / Вкл.) (стр. 52) ● Эта функция доступна, когда опция "VIERA Link" установлена в положение "Вкл.", и опция "Совместное выкл." установлена в положение "Вкл."
		Интеллект. режим ожид.	Переводит в режим ожидания подсоединенное оборудование, которое не просматривается или не используется, для уменьшения энергопотребления (Выкл. / Вкл(с напоминанием) / Вкл(без напоминания)) (стр. 52) ● Эта функция доступна, если опция "VIERA Link" установлена в положение "Вкл."
		Загрузка	Загружает установки программы, языка, страны / региона на совместимое с Q-Link или VIERA Link оборудование, подсоединенное к телевизору
		Настройка сети	Устанавливает настройки сети для использования в Вашей сетевой среде (стр. 38)
DivX® VOD	Отображает регистрационный код DivX VOD (стр. 42)		
Меню настройки	Блокировка от детей	Блокирует программу / ввод AV для предотвращения на них доступа (стр. 32)	
	Редактор списка каналов	Пропускает ненужные программы или редактирует программы (стр. 31)	
	Автонастройка	Автоматически устанавливает программы, принимаемые в регионе (стр. 28)	
	Ручная настройка	Вручную устанавливает программы (стр. 31)	

Меню	Пункт	Настройки / Конфигурации (варианты)	
Установки	Язык меню	Изменяет язык для экранных индикаций	
	Настройки экрана	Телетекст	Режим отображения телетекста (TOP (FLOF) / Список) (стр. 18)
		Язык телетекста	Выбирает язык телетекста (Запад / Восток1 / Восток2) <ul style="list-style-type: none"> ● Запад : Английский, французский, немецкий, греческий, итальянский, испанский, шведский, турецкий и т.д. ● Восток1 : Чешский, английский, эстонский, латышский, румынский, русский, украинский и т.д. ● Восток2 : Чешский, венгерский, латышский, польский, румынский и т.д.
		Боковая панель	Увеличивает яркость боковой панели (Выкл. / Низк / Среднее / Выс) <ul style="list-style-type: none"> ● Для защиты от "остаточное изображение" рекомендуемой установкой является "Выс"
		Метки входа	Отмечает или пропускает каждый входной разъем (стр. 33)
		Тайм-аут баннера	Устанавливает, как долго информационный баннер (стр. 15) остается на экране (нет отображения / 1 / 2 / 3 / 4 / 5 / 6 / 7 / 8 / 9 / 10 секунд)
		Таймер игры	Установите в положение "Вкл." для отображения непрерывного отсчета времени, проведенного в режиме игры, каждые 30 минут (Выкл. / Вкл.) <ul style="list-style-type: none"> ● Эта функция доступна, когда для пункта "Режим просмотра" выбрана опция "Игра" (стр. 24).
		VIERA TOOLS	Выбирает тип отображения значков функций VIERA TOOLS (Красочный / Быстрый) (стр. 35) Красочный : анимированный тип отображения, имеющий высококачественный дизайн Быстрый : тип отображения, имеющий упрощенный дизайн
	Системное меню	Начальные установки	Сбрасывает все установки, например, при переезде (стр. 29)
		Лицензия прогр.	Отображает лицензионную информацию программного обеспечения
		Системная информация	Отображение системной информации этого телевизора
	Другие настройки	Система цвета AV	Выбирает дополнительную систему цветности, основываясь на видео сигналах в режиме аудио-видео (Авто / PAL / SECAM / M. NTSC / NTSC)
		Intelligent Frame Creation	Автоматически компенсирует скорость кадров изображения и устраняет их колебания, чтобы сделать изображения плавными и четкими (Выкл. / Вкл.) <ul style="list-style-type: none"> ● Эта функция недоступна ("Выкл." по умолчанию), если "Режим просмотра" настроен на "ТНХ" или "Игра".
		24p Smooth Film	Автоматически компенсирует скорость кадров изображения, чтобы сделать изображения фильмов с источником 24p плавными (Выкл. / Вкл.) <ul style="list-style-type: none"> ● Эта функция доступна только для входного сигнала 24p и отображается вместо "Intelligent Frame Creation". ● Эта функция недоступна ("Выкл." по умолчанию), если "Режим просмотра" настроен на "ТНХ" или "Игра".
		Энергосохр.	Уменьшает яркость изображения для экономии потребления электроэнергии (Выкл. / Вкл.)
		Режим Overscan	Выбор области экрана для отображения изображения (Выкл. / Вкл.) Вкл. : Изображение увеличивается, чтобы скрыть края изображения. Выкл. : Отображается изображение оригинального размера. <ul style="list-style-type: none"> ● Установите в положение "Вкл.", если на краях экрана образуются помехи. ● Эта функция доступна, если формат изображения установлен на Авто (только сигнал 16:9) или 16:9. ● Эта функция может быть запомнена отдельно для сигналов SD (стандартного разрешения) и HD (высокого разрешения). ● Эта функция недоступна ("Выкл." по умолчанию), если "Режим просмотра" настроен на "ТНХ".
		Подсветка карты SD	Высвечивается синий светодиод в то время, когда вставлена SD-карта (Выкл. / Вкл.) (стр. 44)

- Другое меню будет отображаться при выполнении операций в режиме ввода с ПК, карты SD или сетевых служб. (стр. 41 и стр. 45 - 47)
- Могут быть выбраны только доступные пункты.

Возврат из Меню установок

Автоматически перенастраивает все программы, принимаемые в регионе.

- Все предыдущие установки настройки стираются.
- Если установлен номер PIN-кода блокировки от детей (стр. 32), его необходимо ввести.



1 Выберите режим телевизора
TV

2 Отобразите меню
MENU

3 Выберите “Установки”

Главное меню

- Изображение
- Звук
- Установки**

② доступ

① выбор

4 Выберите “Меню настройки”

Автонастройка

- Таймер откл ТВ Выкл.
- Меню соединений
- Блокировка от детей
- Меню настройки Доступ**
- Язык меню
- Настройки экрана
- Системное меню
- Другие настройки

② доступ

① выбор

■ Для возвращения к телевизору
EXIT

■ Для выполнения автонастройки с помощью кнопок на боковой панели телевизора (стр. 8)

- ① Нажимайте повторно до тех пор, пока не появится “Автонастройка”
- ② Доступ “Автонастройка”
- ③ Запустите “Автонастройка”

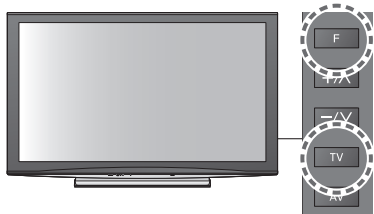

• Для возвращения к телевизору → F

5 Выберите “Автонастройка”

Меню настройки

- Редактор списка каналов
- Автонастройка Доступ**
- Ручная настройка

② доступ

① выбор

6 Начните Автонастройка

Автонастройка

Все настройки будут стерты

Автонастройка

Поиск каналов СН 2 | 99 | Н: 21 | 41

Это займет около 3 мин.

Кан	Имя канала
СН 29	
СН 29	

Аналоговый: 2

Идет поиск

Установки выполняются автоматически

- Установки канала, языка, страны / региона загружаются на совместимое с Q-Link или VIERA Link оборудование, подсоединенное к телевизору.

Когда операция завершена, отобразится канал, находящийся на позиции канала “1”.

Примечание

- Если настройка выполнена не полностью → “Ручная настройка” (стр. 31)

Начальные установки

Возвращает телевизор к его первоначальному состоянию, то есть нет настроенных программ. Сбрасываются все установки (каналы, изображение, качество звука и т.п.).



1 Отобразите меню



2 Выберите “Установки”

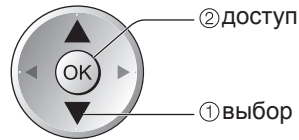
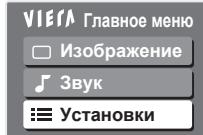

3 Выберите “Системное меню”

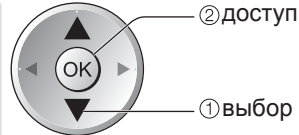
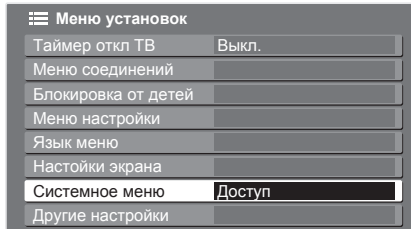

4 Выберите “Начальные установки”

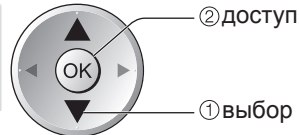
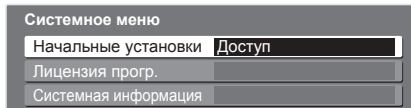

5 Выполните установку

■ Для возвращения к телевизору



Восстановление заводских установок Начальные установки

1 Проверьте сообщение и выполните инициализацию

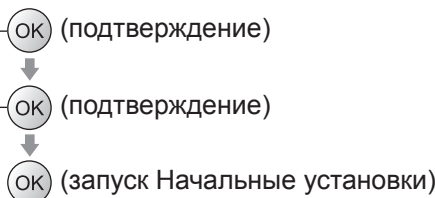
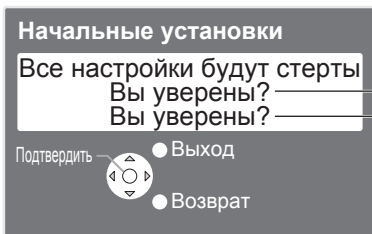

2 Следуйте инструкциям экранной подсказки

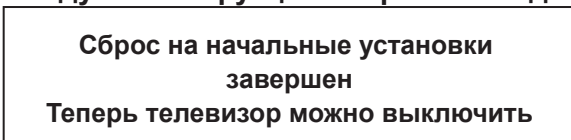

● “Автоматическая установка” начнется автоматически, когда переключатель включения / выключения сетевого питания будет включен в следующий раз. (стр. 12)

■ Для перенастройки только телевизионных программ, например, после переезда

→ “Возврат из Меню установок” (стр. 28)

Настройка и редактирование каналов

Вы можете перенастраивать каналы или пропускать ненужные каналы, редактировать каналы и т.п.



1 Выберите режим телевизора
TV

2 Отобразите меню
MENU

3 Выберите “Установки”

VIERA Главное меню	
<input type="checkbox"/>	Изображение
<input type="checkbox"/>	Звук
<input checked="" type="checkbox"/>	Установки

4 Выберите “Меню настройки”

Меню установок	
Таймер откл ТВ	Выкл.
Меню соединений	
Блокировка от детей	
Меню настройки	Доступ
Язык меню	
Настройки экрана	
Системное меню	
Другие настройки	

5 Выберите одну из следующих функций

Меню настройки	
Редактор списка каналов	Доступ
Автонастройка	Доступ
Ручная настройка	Доступ

■ Для возвращения к телевизору
EXIT

→ “Возврат из Меню установок” (стр. 28)

② доступ
① выбор

② доступ
① выбор

② доступ
① выбор

6 Выполните установку

Пропуск ненужных программ, Редактирование программ **Редактор списка каналов**

Вы можете скрыть ненужные службы.
Скрытые каналы невозможно отображать никаким другим образом, кроме использования этой функции.
Используйте эту функцию, чтобы пропускать ненужные каналы.

Выберите канал и покажите, / скройте

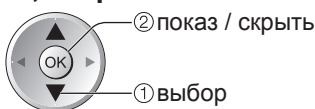
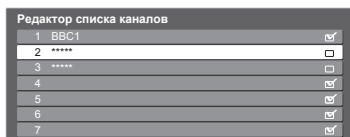

: показ
 : скрыть (пропуск)

● Для показа всех каналов
→ Желтая

■ Для редактирования каналов

Вы можете также редактировать каждый канал в Список каналов.



Выберите канал для редактирования и:

● Для повторной настройки каждого канала (Ручная настройка) → Красная (см. ниже)

● Для перемещения позиции канала → Зеленая → Выберите новую позицию → Сохранить → Зеленая

● Чтобы изменить название канала → Синяя



Вводите символы один за другим

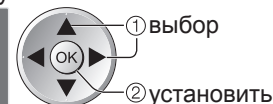
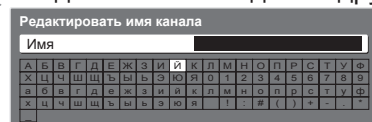

Сохранить
RETURN

(максимально: пять символов)

● Вы можете установить символы, используя цифровые кнопки.
→ "Список символов для цифровых кнопок" (стр. 61)

Примечание

● Если ВКМ подсоединен только с помощью кабеля RF, редактируйте "VCR".

Ручная установка программы **Ручная настройка**

■ Точная настройка

Используйте для выполнения незначительных регулировок при настройке отдельной программы (подтвержденной влиянию погодных условий и т.п.)

■ Ручная настройка

Установите программу вручную после автонастройки.

● Установите Система звука и Система цвета, а затем выполните действия этой функции.

Обычно устанавливайте пункт Система цвета в положение "Авто".

● Если ВКМ подсоединен только с помощью кабеля RF, выберите позицию программы "0".

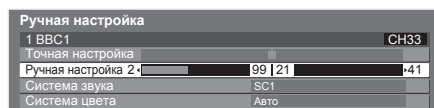

SC1: PAL B, G, H / SECAM B, G
SC2: PAL I
SC3: PAL D, K / SECAM D, K
F: SECAM L, L'

Выберите позицию программы



Выбор программы



Поиск и сохранение

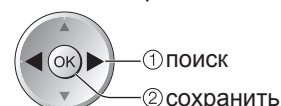

Блокировка от детей

Вы можете заблокировать определенные программы / разъемы входа AV и контролировать их просмотр. Когда выбрана заблокированная программа / вход, появляется сообщение; введя номер PIN-кода, Вы можете выполнять просмотр.



1 Отобразите меню



2 Выберите “Установки”

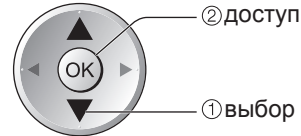
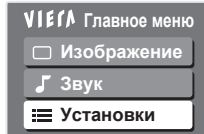

3 Выберите “Блокировка от детей”

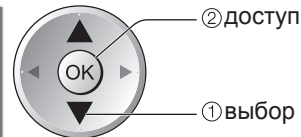
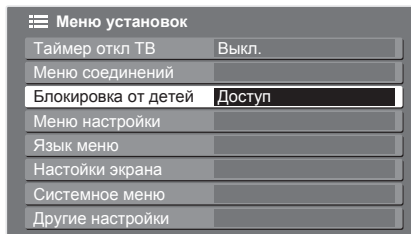

■ Для возвращения к телевизору

EXIT



4 Выполните установку

Контроль за аудиторией программы **Блокировка от детей**

1 Введите номер PIN-кода (4 цифры)

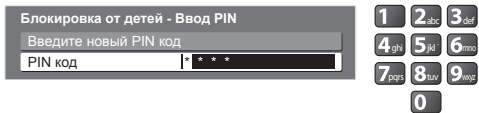

- При первой установке введите номер PIN-кода два раза.
- Запишите номер PIN-кода на случай, если Вы его забудете.

2 Выберите “Меню Блок. от детей”

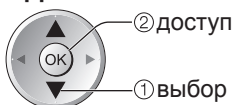

3 Выбор программы / входа для блокировки

Имя	Вход	Тип	Блокировка
VCR	TV	TV	🔒
1 ВВС1	TV	TV	🔒
2 ****	TV	TV	🔒
4	TV	TV	🔒
5	TV	TV	🔒
AV1	Внешний	AV	🔒
AV2/S	Внешний	AV	🔒

Появляется, когда программа / вход заблокированы

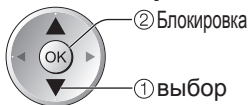

- Для отмены → Выберите заблокированную программу / вход → OK
- Для перемещения к началу следующего ввода → Красная
- Для блокировки всего → Зеленая
- Для отмены всех блокировок → Желтая

■ Для изменения номера PIN-кода

Выберите “Изменить PIN код”

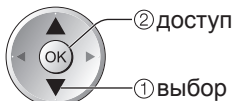

Введите новый номер PIN-кода два раза



Примечание

- При выполнении установки “Начальные установки” (стр. 29) стираются номер PIN-кода и все установки.

Метки входа

Для облегчения идентификации и выбора режима входа Вы можете отметить каждый режим входа или пропустить разъем, который не подсоединен ни к какому оборудованию.

● Для выбора режима входа см. → стр. 20



1 Отобразите меню



2 Выберите “Установки”

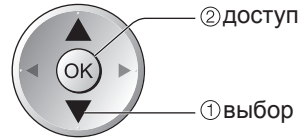
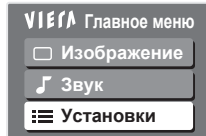

3 Выберите “Настойки экрана”

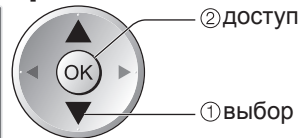
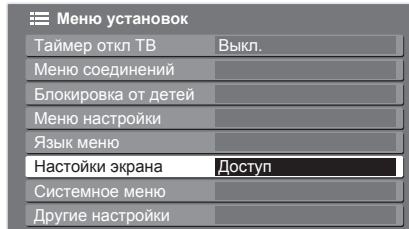

4 Выберите “Метки входа”

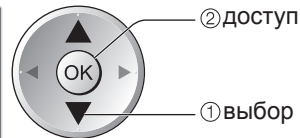
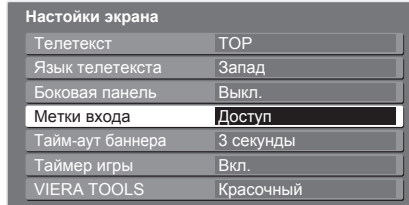

■ Для возвращения к телевизору



5 Выберите входной разъем и установите

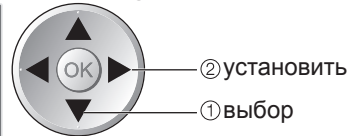

Установленные Вами метки будут отображаться в меню “Выбор входа” (стр. 20) или баннере.

● Если выбрано “Пропуск”, Вы не сможете выбрать режим.

■ Переименовать вход

Вы можете свободно присвоить имя каждому входному режиму.

Выберите “Переименовать вход”

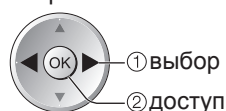

Вводите символы один за другим



(максимально: десять символов)

● Вы можете установить символы, используя цифровые кнопки.
→ “Список символов для цифровых кнопок” (стр. 61)

Сохранить



Многооконный

Наслаждайтесь одновременным просмотром двух изображений (многооконный), например, телевизионной программы и диска DVD.



1 Отобразите меню



2 Выберите “Изображение”

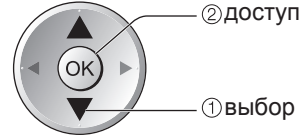
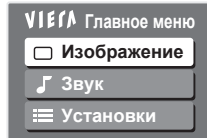

3 Выберите “Многооконный”

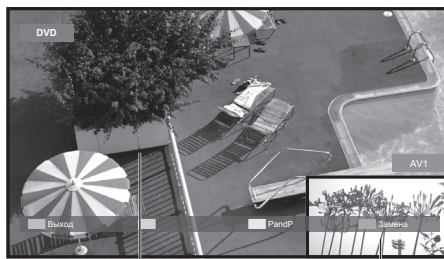
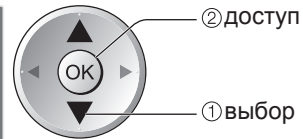
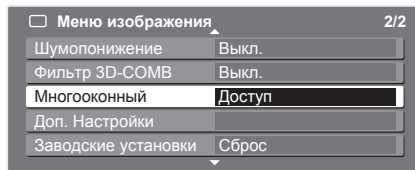

Основной экран Дополнительный экран

● Операции дистанционного управления применяются для основного экрана.

■ Как пользоваться многооконным режимом

Отобразите цветную панель, если она не отображена →

Режим “картинка в картинке” (PiP)



Режим “картинка и картинка” (PandP)



Цветная панель

● Для выхода из мульти окна → Красная

● Чтобы изменить режим входа или канал подэкрана → Поменяйте дополнительный экран для главного экрана → Измените режим входа или канал с помощью пульта дистанционного управления (стр. 14 или стр. 20) → Поменяйте еще раз Синяя

Примечание

- Каждый режим входа может быть отображен только на основном экране или на подэкране.
- При многооконном режиме звук сопровождает только изображение основного экрана.
- При многооконном режиме невозможно изменить соотношение сторон.
- Многооконный режим невозможно использовать с ПК, картой SD или сетевыми службами.
- COMPONENT или HDMI доступны только с основного экрана.
- Некоторые сигналы переформатируются для обеспечения подходящего просмотра на Вашем экране.

Как использовать функции VIERA TOOLS

Вы можете легко получить доступ к некоторым специальным функциям, используя функцию VIERA TOOLS.



1 Отобразите значки функции



2 Выберите функцию

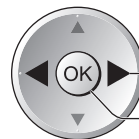
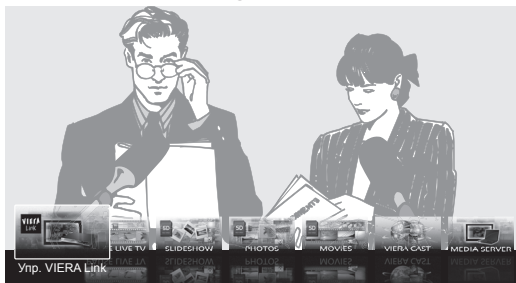

① выбор

② доступ

3 Следуйте действиям каждой функции

- Упр. VIERA Link → “Упр. VIERA Link” (стр. 54)



Если подсоединено больше двух наименований совместимого оборудования, будет отображаться экран выбора. Пожалуйста, выберите правильное описание и получите доступ.

- Pause Live TV → “Pause Live TV” (стр. 53)



- Показ слайдов → “Показ слайдов” (стр. 45)



При показе слайдов будут использоваться все фотографии на карте SD.

- Фотографии → “Просмотр фото” (стр. 44)



- фильмы → “Просмотр видео” (стр. 46)



- VIERA CAST → “VIERA CAST™” (стр. 43)



- Медиа-сервер → “Использование функций DLNA®” (стр. 40)



■ Для возвращения к телевизору



Примечание

- Вы можете изменить тип отображения значков функций → “VIERA TOOLS” (стр. 27)

Использование сетевых служб (DLNA / VIERA CAST)

DLNA®

Этот телевизор является изделием DLNA Certified™.

DLNA (Digital Living Network Alliance) – это стандарт, благодаря которому цифровая электроника DLNA Certified становится более простой и удобной для использования в условиях домашней сети. Чтобы узнать больше, посетите www.dlna.org.

Она позволяет Вам использовать фотографии и фильмы, хранящиеся на медиа-сервере DLNA Certified (напр., ПК и т.п.), подключенном к Вашей домашней сети, и получать удовольствие от их просмотра на экране телевизора.

■ Применимый формат данных

Фото : JPEG (субдискретизация 4:4:4, 4:2:2 или 4:2:0)

Расширение – “.jpg” или “.jpeg”

Разрешение изображения – от 8 × 8 до 30719 × 17279 пикселей

● Форматы MOTION JPEG и Progressive JPEG не поддерживаются.

Фильм : MPEG-2 (формат PS) / DivX

Расширение – “.mpg”, “.mpeg”, “.divx” или “.avi”

● Формат MPEG-2 может не поддерживаться.

● Для получения детальной информации по DivX ➔ стр. 59

■ Медиа-сервер

Убедитесь, что подключенное оборудование имеет медиа-сервер DLNA Certified.

Чтобы использовать ПК, необходимо установить на него сервисное программное обеспечение для получения медиа-сервера.

Сохраняйте фотографии или фильмы на медиа-сервере, и тогда Вы сможете просматривать их на экране телевизора.

Для проведения установки прочитайте руководство к сервисному программному обеспечению.

Относительно рекомендуемого сервисного программного обеспечения обратитесь к местному дилеру компании Panasonic.

● При установке на ПК сервисного программного обеспечения для медиа-сервера существует возможность доступа к данным посторонними людьми. Соблюдайте настройки и подключения сетей в офисе, гостинице или даже дома, если Вы не используете маршрутизатор.

■ Сетевое подключение

➔ Пример 1 или Пример 2 в “Сетевые подключения” (стр. 37)

■ Настройка сети

➔ стр. 38 и стр. 39

■ Работа DLNA

➔ стр. 40 - 42

VIERA CAST™

VIERA CAST – это ключ к уникальным Интернет-службам Panasonic.

Подсоединив телевизор к Интернет-окружению, с помощью VIERA CAST Вы сможете в полной мере наслаждаться Интернет-контентом, например, фотографиями, фильмами, прогнозами погоды и т.д. на экране телевизора с исходного экрана VIERA CAST.

■ Сетевое подключение

➔ Пример 1 или Пример 3 в “Сетевые подключения” (стр. 37)

■ Настройка сети

➔ стр. 38 и стр. 39

■ Работа VIERA CAST

➔ стр. 43

Примечание

● Экранные сообщения для сетевых служб ➔ стр. 59

Сетевые подключения

- Если Вы не располагаете широкополосными сетевыми службами, обратитесь за помощью к Вашему торговому представителю.
- Подтвердите положения и условия договоров с Вашим поставщиком Интернет-услуг или телекоммуникационной компанией.
- Установите и подключите необходимое для сетевой среды оборудование.
- Необходимая (эффективная) скорость: как минимум 1,5 Мбит для качества изображения в формате SD и 6 Мбит в формате HD соответственно.
- Прочитайте также руководство к сетевому оборудованию.

■ Пример 1

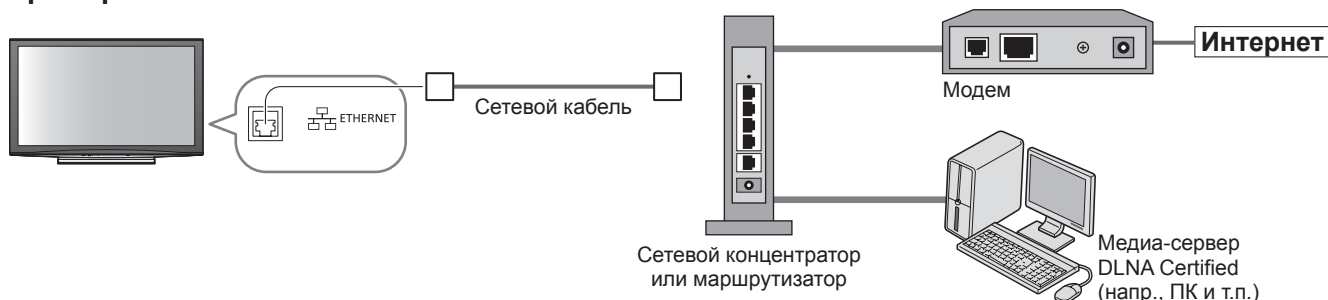

- Для данного подключения обязательно используйте прямой сетевой кабель.
- Если Ваш модем не поддерживает функции широкополосного маршрутизатора, воспользуйтесь широкополосным маршрутизатором.
- Если Ваш модем поддерживает функции широкополосного маршрутизатора, однако в нем нет свободных портов, воспользуйтесь сетевым концентратором.
- Убедитесь, что широкополосные маршрутизаторы и сетевые концентраторы совместимы с 10BASE-T / 100BASE-TX.
- Если Вы используете оборудование, совместимое только с 100BASE-TX, Вам потребуются сетевые кабели категории 5.

■ Пример 2

Чтобы воспользоваться функциями DLNA, Вы можете подсоединить телевизор к оборудованию напрямую.

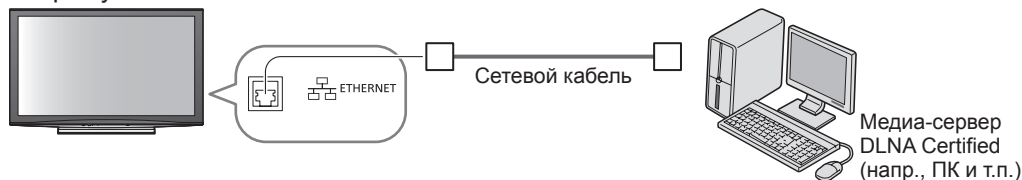

- Для данного подключения обязательно используйте перекрестный сетевой кабель.

■ Пример 3

Чтобы воспользоваться функциями VIERA CAST, Вы можете подсоединить телевизор к телекоммуникационному оборудованию напрямую.

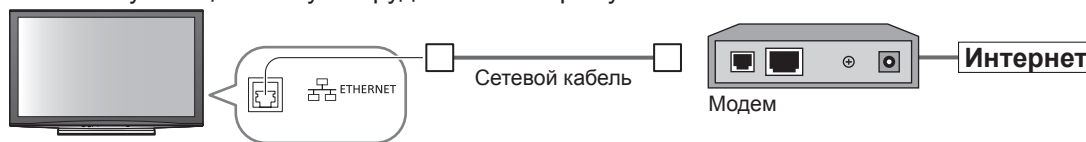

Примечание

- В зависимости от Вашего поставщика Интернет-услуг или телекоммуникационной компании процедура подключения к Интернет и необходимое для этого оборудование могут отличаться. Используйте только сетевое оборудование, авторизованное Вашим поставщиком Интернет-услуг и телекоммуникационной компанией.
- На данном телевизоре Вы не можете задавать настройки сетевого оборудования. Возможно, Вам понадобится задать настройки на Вашем компьютере.
- В зависимости от положений и условий договоров с Вашим поставщиком Интернет-услуг или телекоммуникационной компанией с Вас может взиматься дополнительная плата или осуществление нескольких параллельных подключений может оказаться невозможным.
- Пожалуйста, обратитесь к Вашему поставщику Интернет-услуг или телекоммуникационной компании, если Вам потребуется дополнительная поддержка относительно сетевого оборудования.

Использование сетевых служб (DLNA / VIERA CAST)

Настройка сети

- Прежде чем начинать Настройка сети, убедитесь, что соединения установлены.
→ “Сетевые подключения” (стр. 37)



1 Отобразите меню



2 Выберите “Установки”

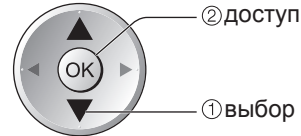
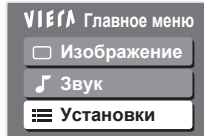

3 Выберите “Меню соединений”

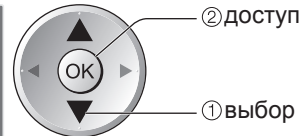
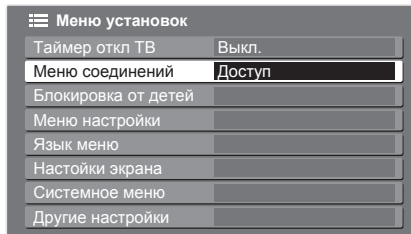

4 Выберите “Настройка сети”

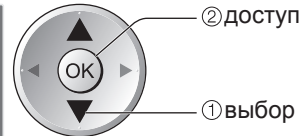
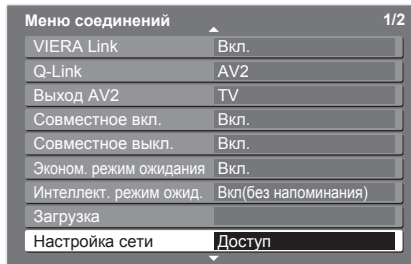

■ Для возвращения к телевизору

EXIT



5 Выполните установку

Обновление программного обеспечения телевизора

Переход на специальный веб-сайт для обновления программного обеспечения телевизора и поиска доступных обновлений программ.

1 Выберите “Обновление программы”

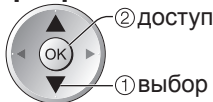
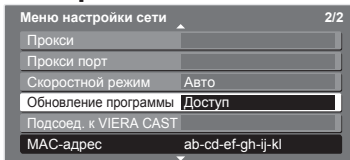

2 Следуйте отображаемым инструкциям

Примечание

MAC-адрес

- MAC-адрес – это уникальный адрес, идентифицирующий аппаратное обеспечение в сети. (только для информационных целей)

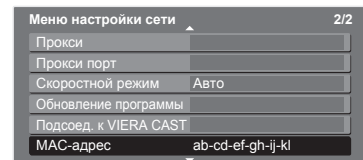

Настройки сети

1 Установите параметры настроек сети

- **Получение IP-адреса**
- **Получение адреса DNS**

Устанавливает IP-адрес, Маска подсети, Шлюз, Первичный DNS и Вторичный DNS.
Для большинства пользователей рекомендуемый метод подключения к сети – использование функции Авто.

Выберите “Получение IP-адреса”, а затем установите этот параметр на “Авто”
Выберите “Получение адреса DNS”, а затем установите этот параметр на “Авто”

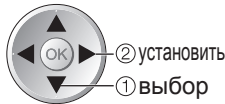
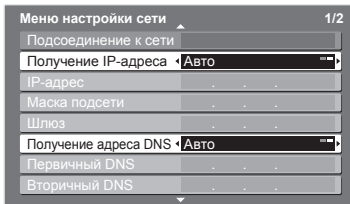

Ручная настройка

Если Вы хотите настроить эти функции вручную, выберите “Ручное”.

Выберите “IP-адрес”, “Маска подсети”, “Шлюз”, “Первичный DNS” или “Вторичный DNS”

Переместите курсор и введите номер



- Доступные настройки отображаются автоматически.

■ Прокси

Устанавливает адрес прокси.

- Это адрес сервера ретрансляции, который соединен с целевым сервером вместо навигатора и посылает данные на навигатор. Настройка необходима, если этого требует поставщик Интернет-услуг.

Выберите “Прокси”

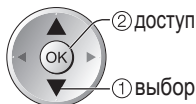
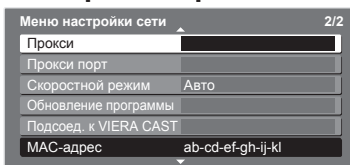

Введите адрес

Вводите символы один за другим

Сохранить

RETURN



- Вы можете установить символы, используя цифровые кнопки.

■ Прокси порт

Устанавливает номер прокси порта.

- Поставщик также указывает этот номер с прокси адресом.

Выберите “Прокси порт”

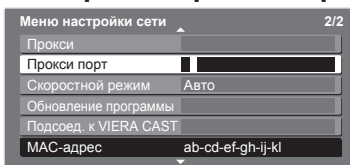

Переместите курсор и введите номер



■ Скоростной режим (Авто / 10base half / 10base duplex / 100base half / 100base duplex)

Устанавливает настройку скорости обмена данными в локальной сети.

- Обычно устанавливайте данный параметр на “Авто”.
- Если проверка параметров “Подсоединение к сети” или “Подсоед. к VIERA CAST” завершилась неудачей, попробуйте другие скоростные режимы.

Выберите “Скоростной режим”, а затем установите скоростной режим

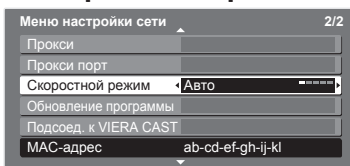

2 Выберите “Подсоединение к сети” и перейдите к проверке

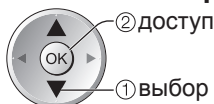
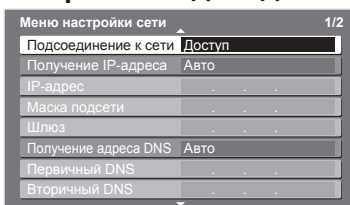

Домашняя сеть

Проверка завершилась успешно, и телевизор подключен к Вашей домашней сети. (для работы DLNA)

- Если Вы устанавливаете сетевое подключение, как показано в “Примере 2” (стр. 37), то будет отображено следующее сообщение.

Соединено

Проверка завершилась успешно, и телевизор подключен к сети.

Нет соединения

Проверьте настройки и подключения, затем повторите действие заново.

Производит автоматическую настройку сетевого подключения для телевизора. (Проверка занимает некоторое время.)

3 Выберите “Подсоед. к VIERA CAST” и перейдите к проверке

- Этот шаг необходим для обеспечения доступа к VIERA CAST.

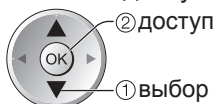
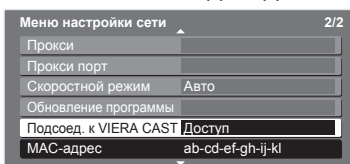

Соединено

Проверка завершилась успешно, и Вы можете использовать функции VIERA CAST.

Нет соединения

Проверьте настройки и подключения, затем повторите действие заново.

Производит автоматическую проверку для доступа к VIERA CAST. (Проверка занимает некоторое время.)

Использование сетевых служб (DLNA / VIERA CAST)

Использование функций DLNA®

- Убедитесь в том, что подготовка медиа-сервера, сетевых подключений и настроек сети завершена.
 - ➔ “Медиа-сервер” (стр. 36), “Сетевые подключения” (стр. 37), “Настройка сети” (стр. 38 и стр. 39)



1 Отобразите меню выбора входа

AV

2 Выберите “Медиа-сервер”

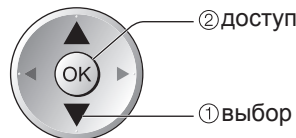
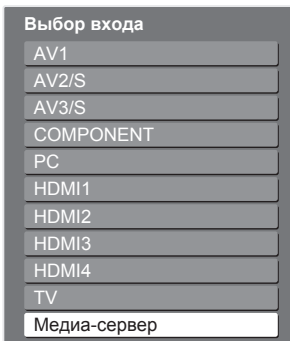

- Вы также можете получить прямой доступ с помощью VIERA TOOLS
 - ➔ “Как использовать функции VIERA TOOLS” (стр. 35)

3 Выберите один из медиа-серверов, к которому хотите получить доступ

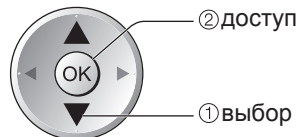
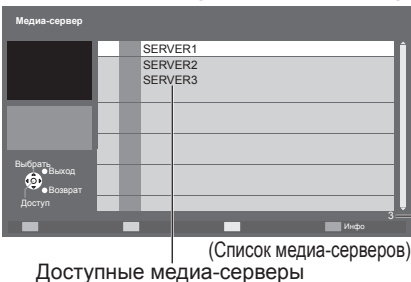

- Чтобы отобразить информацию по выделенному медиа-серверу ➔

4 Выберите файл (фото или фильм) для просмотра

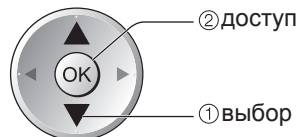
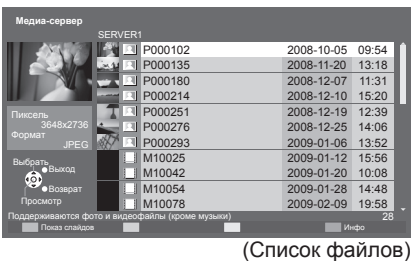

- В зависимости от условий медиа-сервера, возможно, Вам понадобится выбрать папку перед выбором файла.
- Показ слайдов ➔ стр. 41
- Чтобы отобразить информацию по выделенному файлу ➔

■ Для возвращения к телевизору

EXIT



■ Для возврата к предыдущему экрану

RETURN



Фото : Отображается по одной фотографии

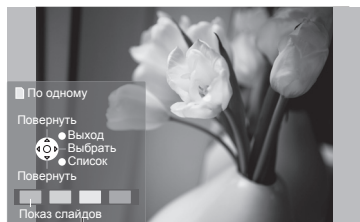

Руководство пользователя (по одному)

• Для отображения руководства пользователя

OPTION



- или
- К предыдущей фотографии
- Поворот на 90° (по часовой стрелке)
- К следующей фотографии
- Поворот на 90° (против часовой стрелки)

RETURN

• Для возвращения к списку ➔

Фильм : Начнется воспроизведение



Руководство пользователя (Воспроизведение)

Информационный баннер ➔

- Быстрая перемотка назад
- Пауза / воспроизведение
- Воспроизведение
- Быстрая перемотка вперед
- Остановка

• Для отображения / скрытия руководства пользователя



• Для скрытия руководства пользователя ➔ RETURN

• К предыдущему фильму ➔ Красная

• К следующему фильму ➔ Зеленая

• Для возвращения к списку



• Для изменения формата изображения (только для содержания фильма 4:3)



Показ слайдов (для фотоконтента)

■ Начните слайд-шоу (выполняйте в пункте ④)

Выберите фотографию для первичного просмотра



Начните слайд-шоу



● Для паузы →

● Для возвращения к одиночному просмотру →

Примечание

● Показ слайд-шоу выполняется для всего доступного фотоконтента.

■ Установки слайд-шоу (выполняйте в шаге ③ или ④)

Отобразите меню



Выберите “Настройка фото”

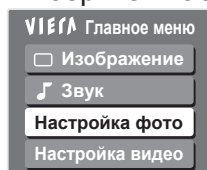

● Другие пункты → стр. 24 - 27

Выберите пункты и установите

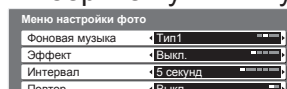

Меню	Пункт	Настройки / Конфигурации (варианты)
Настройка фото	Фоновая музыка	Выбирает тип фоновой музыки во время слайд-шоу (Выкл. / Тип1 / Тип2 / Тип3)
	Эффект	Выбирает тип эффекта при переключении фотографий во время слайд-шоу (Выкл. / Затухание / Переход / Растворение / Случайный выбор) Затухание : Следующая фотография постепенно появляется Переход : Следующая фотография скользит и появляется с левой стороны Растворение : Фотография заменяется неопределенными квадратами Случайный выбор: Выбирает каждый эффект в случайной последовательности
	Интервал	Выберите интервал слайд-шоу (5 / 10 / 15 / 30 / 60 / 90 / 120 секунд)
	Повтор	Повторить слайд-шоу (Выкл. / Вкл.)

Аудио настройки (для фильмового контента)

Вы можете наслаждаться многоканальным звуком через усилитель, подсоединенный к разъему DIGITAL AUDIO OUT.

■ Для подтверждения или изменения текущего состояния звука (во время воспроизведения)

Отобразите Дополнительное меню

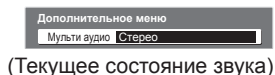

(Текущее состояние звука)

Измените звук (если фильм имеет несколько аудио сигналов)



● Чтобы изменить звук, может понадобиться несколько секунд.

■ Установки аудио выхода (выполняйте в шаге ③ или ④)

Отобразите меню



Выберите “Звук”

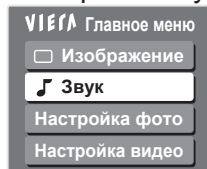

● Другие пункты → стр. 24 - 27

Выберите “Выбор SPDIF” и установите

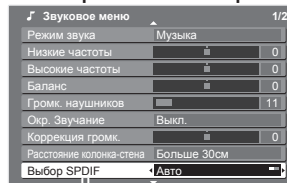

Меню	Пункт	Настройки / Конфигурации (варианты)
Звук	Выбор SPDIF	SPDIF : Стандартный формат передачи звука Выбирает начальные установки для выходного цифрового аудио сигнала из разъема DIGITAL AUDIO OUT (Авто / PCM) Авто: Сигнал Dolby Digital выводится как Dolby Digital Bitstream. Сигнал MPEG выводится как PCM. PCM: Цифровой вывод сигнала зафиксирован на PCM.

Примечание

- Данный телевизор не поддерживает воспроизведение каких-либо музыкальных данных (MP3 и т.д)
- Файлы, которые невозможно воспроизвести, также отображаются в списке, но их нельзя выбрать.
- Выключите телевизор и снова включите, если Вы меняете или восстанавливаете сетевое подключение.

Использование сетевых служб (DLNA / VIERA CAST)

DivX® VOD

О DIVX VIDEO-ON-DEMAND (DivX видео по запросу):

Чтобы иметь возможность воспроизводить контент DivX Video-on-Demand (VOD), необходимо зарегистрировать данное сертифицированное устройство DivX®.

Сначала сгенерируйте регистрационный код DivX VOD для Вашего устройства и передайте его во время процесса регистрации.

[Важно: контент DivX VOD защищен системой DivX DRM (Техническими средствами защиты авторских прав), которая ограничивает воспроизведение зарегистрированными сертифицированными устройствами DivX. Если Вы попытаетесь воспроизвести на Вашем устройстве неавторизованный контент DivX VOD, появится сообщение “Ошибка авторизации”, а Ваш контент не будет воспроизведен.] Узнайте больше на www.divx.com/vod.

- После первого воспроизведения контента DivX VOD в “DivX® VOD” в Меню установок отображается другой регистрационный код. Не используйте этот регистрационный код для покупки контента DivX VOD. Если Вы воспользуетесь этим кодом для покупки контента DivX VOD, а затем будете воспроизводить его на данном телевизоре, то Вы больше не сможете воспроизводить контент, купленный с помощью предыдущего кода.
- Если для покупки контента DivX VOD Вы воспользуетесь регистрационным кодом, отличным от кода данного телевизора, Вы не сможете воспроизводить этот контент. (отображается “Ошибка авторизации”.)

■ Информация о контенте DivX, который может быть воспроизведен определенное количество раз

Некоторые типы контента DivX VOD могут быть воспроизведены определенное количество раз. При воспроизведении этого контента отображается оставшееся количество воспроизведений. Вы не можете воспроизводить этот контент, если оставшееся количество воспроизведений равно нулю. (отображается сообщение “Лицензия устарела”.)

Во время воспроизведения контента

- Количество оставшихся воспроизведений уменьшается на одну единицу в следующих случаях:

- Если Вы выходите из текущего приложения.

(Например, нажав , , , ,  и т.п.)

- Если Вы останавливаете воспроизведение контента DivX VOD.

(Например, нажав ,  и т.п.)

- Если Вы переходите к следующему или предыдущему контенту.

(Например, нажав ,  и т.п.)

■ Для отображения регистрационного кода DivX VOD

→ “DivX® VOD” в Меню установки (стр. 26)

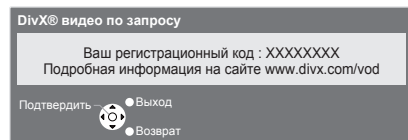

С исходного экрана VIERA CAST Вы можете получить доступ к выбору Интернет-услуг. Например, YouTube, Веб-альбомы Picasa (по состоянию на апрель 2009).

- VIERA CAST требует широкополосного подключения к Интернет. Подключение к Интернет по телефонной линии не может быть использовано.
- Убедитесь, что выполнены сетевые подключения и заданы настройки сети.
 - ➔ “Сетевые подключения” (стр. 37), “Настройка сети” (стр. 38 и стр. 39)



1 Отобразите значки функции



2 Выберите “VIERA CAST”

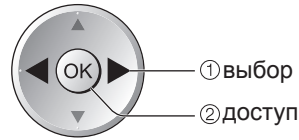

- В зависимости от условий использования чтение всех данных может занять некоторое время.

Пример:

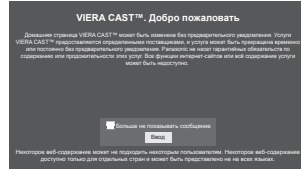

- Сообщения, возможно, будут отображаться поверх исходного экрана VIERA CAST. Внимательно прочитайте эти инструкции и следуйте отображаемым инструкциям.

Пример:



Исходный экран VIERA CAST

■ Для возвращения к телевизору



■ Как использовать VIERA CAST (по состоянию на апрель 2009)

- Для перемещения курсора / выбора пункта ➔
- Для доступа ➔
- Для возврата к предыдущему экрану ➔
- Когда на цветной панели отображаются ключевые слова ➔
- Когда отображаются опции с цифрами ➔

Примечание

- Параметры исходного экрана VIERA CAST™ могут быть изменены без уведомления.
- Услуги по VIERA CAST™ предоставляются соответствующими провайдерами, и их предоставление может быть приостановлено временно или окончательно без уведомления. Поэтому компания Panasonic не дает гарантии относительно контента или продолжительности предоставления услуг.
- Все функции веб-сайтов или контента услуг могут быть недоступны.
- Некоторые типы контента могут оказаться неподходящими для некоторых зрителей.
- Некоторые типы контента могут быть доступны только в определенных странах и представлены на определенных языках.
- Подключение к Интернету может быть медленным или же может завершиться неудачей в зависимости от среды подключения.
- Во время работы звуковой сигнал выдается через разъемы AV1, AV2, AUDIO OUT и DIGITAL AUDIO OUT. Однако видеосигналы не выдаются.
- Вы можете ограничить использование VIERA CAST ➔ “Блокировка от детей” (стр. 32)
- Выключите телевизор и снова включите, если Вы меняете или восстанавливаете сетевое подключение.

● Использование сетевых служб (DLNA / VIERA CAST)

Дополнительные функции

Просмотр с карты SD (VIERA IMAGE VIEWER)

Просмотр фото : Неподвижные изображения, записанные цифровой видеокамерой, будут отображаться.
 Просмотр видео : Будут воспроизводиться движущиеся изображения, записанные цифровыми видеокамерами.
 ● Во время операции звуковые сигналы выводятся с разъемов AV1, AV2, AUDIO OUT и DIGITAL AUDIO OUT.
 Но видео сигналы не выводятся.

- Индикация "Дата" показывает дату съемки, выполненной цифровым фотоаппаратом или цифровой видеокамерой. Файл с незаписанной датой показывается как "***/**/****".
- Относительно подробностей о SD-карте → стр. 60

■ Чтобы вставить SD-карту



■ Чтобы удалить SD-карту

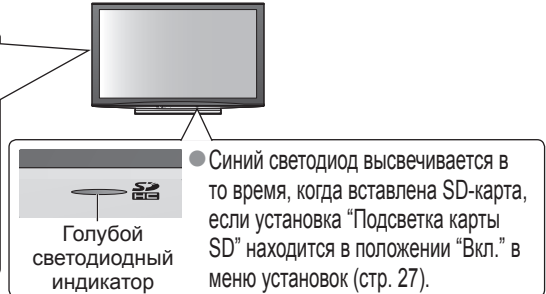

Просмотр фото



- 1 Вставьте SD-карту
- 2 Выберите "Просмотр фото"

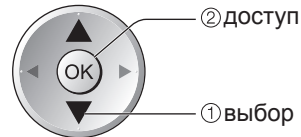
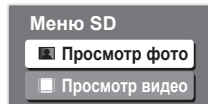

- Вы можете также непосредственно получить доступ с помощью функции VIERA TOOLS → "Как использовать функции VIERA TOOLS" (стр. 35)

- 3 Выберите папку для отображения миниатюр

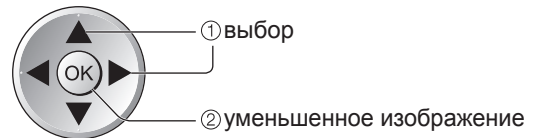

- Файлы, которые не находятся в папке, будут собраны в папку с именем "I".

- 4 Выберите файл для просмотра из миниатюр

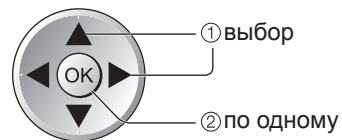

- Показ слайдов → стр. 45

■ Для возвращения к телевизору



■ Для возврата к предыдущему экрану

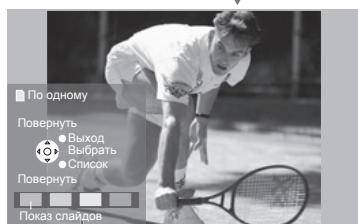

Руководство пользователя (по одному)

Отображается по одному

- Для отображения руководства пользователя

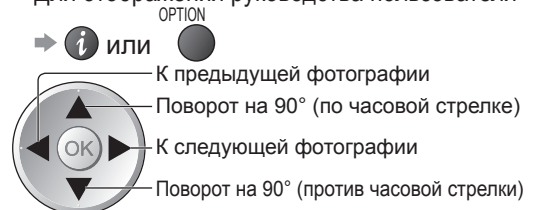

- Для возвращения к уменьшенному изображению → RETURN

Показ слайдов

■ Начните слайд-шоу (выполняйте в пункте 4)

Выберите фотографию для первичного просмотра

Начните слайд-шоу

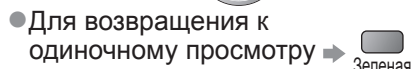

Примечание

- Слайд-шоу выполняется среди миниатюр.
- Вы также непосредственно можете начать слайд-шоу с помощью функции VIERA TOOLS → “Как использовать функции VIERA TOOLS” (стр. 35)

■ Установки слайд-шоу (работает в Режим просмотра фото)

Отобразите меню

Выберите “Установки просмотра”

Выберите пункты и установите

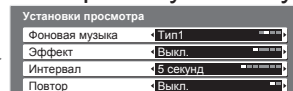
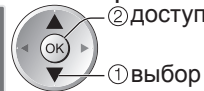
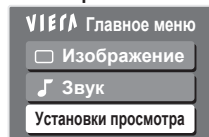

● Другие пункты → стр. 24 и стр. 25

Меню	Пункт	Настройки / Конфигурации (варианты)
Установки просмотра	Фоновая музыка	Выбирает тип фоновой музыки во время слайд-шоу (Выкл. / Тип1 / Тип2 / Тип3)
	Эффект	Выбирает тип эффекта при переключении фотографий во время слайд-шоу (Выкл. / Затухание / Переход / Растворение / Случайный выбор) Затухание : Следующая фотография постепенно появляется Переход : Следующая фотография скользит и появляется с левой стороны Растворение : Фотография заменяется неопределенными квадратиками Случайный выбор: Выбирает каждый эффект в случайной последовательности
	Интервал	Выберите интервал слайд-шоу (5 / 10 / 15 / 30 / 60 / 90 / 120 секунд)
	Повтор	Повторить слайд-шоу (Выкл. / Вкл.)

■ Для отображения всех фотографий

Отображение миниатюр всех фотографий на SD-карте.



(По папкам)

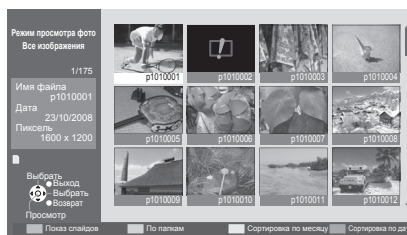

(Уменьшенное изображение - Все изображения)



■ Для сортировки по дате или месяцу записи

Отображение списка групп, отсортированных по одинаковой дате или одинаковому месяцу.

- Группа фотографий с незаписанной датой показывается как “Неизвестные”.



(Уменьшенное изображение)



(Сортировка по месяцу)

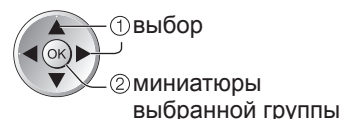

(Сортировка по дате)

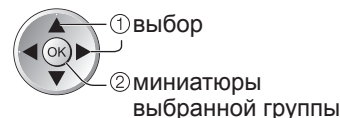

Просмотр с карты SD

(VIERA IMAGE VIEWER)

Просмотр видео

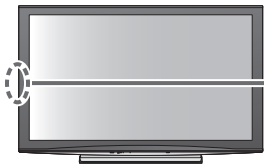

1 Вставьте SD-карту

2 Выберите “Просмотр видео”

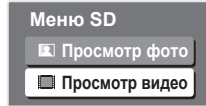

3 Выберите файл для просмотра

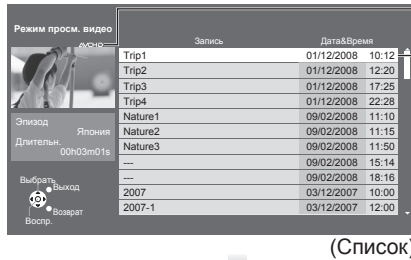

Формат файла:
Поддерживаются форматы AVCHD, MPEG2 и DivX.
● Относительно подробностей → стр. 59 и стр. 60

Выбранный фильм

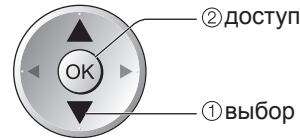

● Вы можете также непосредственно получить доступ с помощью функции VIERA TOOLS
→ “Как использовать функции VIERA TOOLS” (стр. 35)

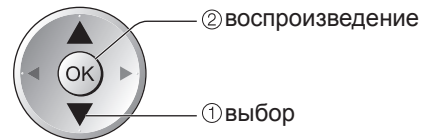

■ Для возвращения к телевизору



■ Для возврата к предыдущему экрану

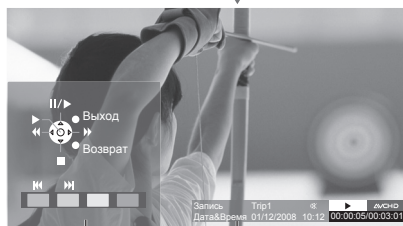

Руководство пользователя (Воспроизведение)
Информационный баннер →

● Для возвращения к списку

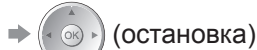

● Для изменения формата изображения (только для содержания фильма 4:3)



Начнется воспроизведение

● Для отображения / скрытия руководства пользователя



● Для скрытия руководства пользователя → RETURN

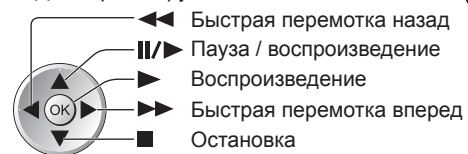

● К предыдущему фильму → Красная

● К следующему фильму → Зеленая

Аудио установки

Вы можете наслаждаться многоканальным звуком через усилитель, подсоединенный к разъему DIGITAL AUDIO OUT.

■ Для подтверждения или изменения текущего состояния звука (во время воспроизведения)
Отобразите Дополнительное меню Измените звук (если фильм имеет несколько аудио сигналов)



● Чтобы изменить звук, может понадобиться несколько секунд.

■ Установки аудио выхода (выполняйте в пункте 3)

Отобразите меню



Выберите “Звук”

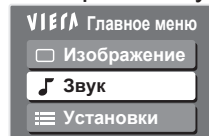

● Другие пункты → стр. 24 - 27

Выберите “Выбор SPDIF” и установите

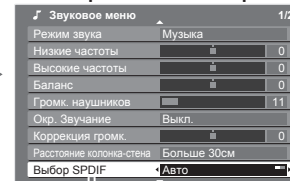

Меню	Пункт	Настройки / Конфигурации (варианты)
Звук	Выбор SPDIF	SPDIF: Стандартный формат передачи звука
		Выбирает начальные установки для выходного цифрового аудио сигнала из разъема DIGITAL AUDIO OUT (Авто / PCM) Авто: Сигнал Dolby Digital выводится как Dolby Digital Bitstream. Сигнал MPEG выводится как PCM. PCM: Цифровой вывод сигнала зафиксирован на PCM.

Отображение экрана ПК на телевизоре

Экран ПК, подсоединенного к аппарату, может быть отображен на телевизоре. Вы также можете прослушивать звук ПК с помощью подсоединенного аудио кабеля.

● Для подсоединения ПК → стр. 56



1 Выберите внешний вход
AV

2 Выберите "PC"

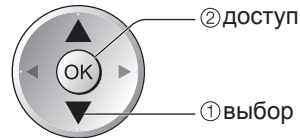
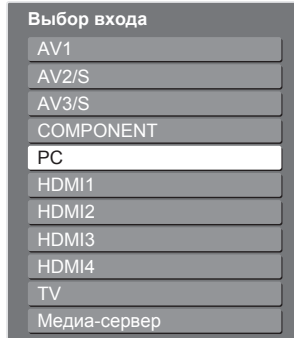

- Соответствующие сигналы → стр. 63
- Если "4-та строч. разв." или "4-та кадр. разв." показано красным, сигналы могут не поддерживаться.

■ Для возвращения к телевизору
 → TV

■ Установка меню ПК (измените как необходимо)

● Для выполнения установок → "Как использовать функции меню" с 1 по 4 (стр. 22)

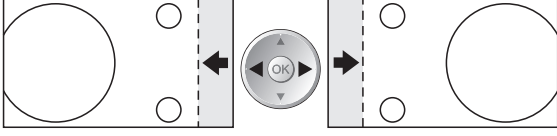
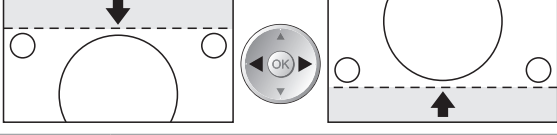
Меню	Пункт	Настройки / Конфигурации (опции)
Установки	Разр. вход. сигнала	Переключается на широкий обзор ● VGA (640 × 480 пиксели), WVGA (852 × 480 пиксели), XGA (1024 × 768 пиксели), WXGA (1280 × 768 пиксели, 1366 × 768 пиксели) ● Опции изменяются в зависимости от сигнала
	Частота синхр.	Установите на минимальный уровень, если имеются помехи
	Гориз. поз.	Отрегулируйте горизонтальное положение 
	Верт. поз.	Отрегулируйте вертикальное положение 
	Фаза синхр.	Устраните мерцание и искажение ● Настройте после настройки часов ● Установите на минимальный уровень, если имеются помехи
	Тип синхр.	Выбирает другой сигнал синхронизации, если изображение искажено (по гор и верт / по зеленому) ● по гор и верт : по горизонтальным и вертикальным сигналам с Вашего ПК по зеленому : по зеленому сигналу с Вашего ПК (если это доступно)
	Заводские установки	Нажмите кнопку ОК для сброса установок к установкам по умолчанию настройки ПК

● Другие пункты → стр. 24 - 27

Примечание

● Для ПК, совместимых с интерфейсом HDMI, возможно подсоединение к разъемам HDMI (HDMI1 / HDMI2 / HDMI3 / HDMI4), используя кабель HDMI (стр. 62).

● Отображение экрана ПК на телевизоре
 ● Просмотр с карты SD (MPEG IMAGE VIEWER)

Дополнительные функции

Функции подсоединения (Q-Link VIERA Link)

Q-Link соединяет телевизор и записывающее устройство DVD / BKM и позволяет легко выполнять запись, воспроизведение и т.д. (стр. 50)

VIERA Link (HDAVI Control™) соединяет телевизор и оборудование с функцией VIERA Link и позволяет легко управлять, удобно выполнять запись, воспроизведение, энергосбережение, создание домашнего кинотеатра и т.д. без выполнения сложных установок. (стр. 51 - 55)

Вы можете использовать функции Q-Link и VIERA Link совместно.

● Этот телевизор поддерживает функцию "HDAVI Control 4". Однако доступные функции зависят от версии HDAVI Control на подсоединенном оборудовании. Пожалуйста, обратитесь к инструкции по эксплуатации для проверки версии.

Краткий обзор функций Q-Link и VIERA Link

■ Q-Link (Только соединение SCART)

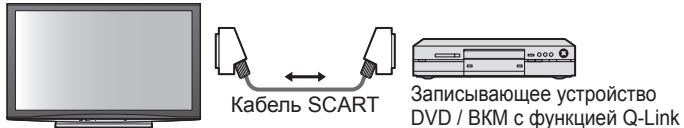
Функции	Подсоединенное оборудование	Записывающее устройство DVD / BKM с функцией Q-Link	Подсоединение
Загрузка предустановленных программ		<input type="radio"/>	 <p>● Используйте полнопроводной кабель SCART. ● Подсоедините проигрыватель DVD / BKM, поддерживающий функцию Q-Link, к разъему AV1 или AV2 на телевизоре через кабель SCART.</p>
Удобное воспроизведение		<input type="radio"/>	
Совместное вкл.		<input type="radio"/>	
Совместное выкл.		<input type="radio"/>	
Прямая запись с телевизора		<input type="radio"/>	

■ VIERA Link (Только соединение HDMI)

Функции	Подсоединенное оборудование	Записывающее устройство DIGA с функцией VIERA Link	DVD плеер / Проигрыватель дисков Blu-ray с функцией VIERA Link	Видеокамера HD / Фотокамера LUMIX с функцией VIERA Link
Загрузка предустановленных программ		<input type="radio"/> *2	—	—
Удобное воспроизведение		<input type="radio"/>	<input type="radio"/>	<input type="radio"/>
Совместное вкл.		<input type="radio"/>	<input type="radio"/>	<input type="radio"/>
Совместное выкл.		<input type="radio"/>	<input type="radio"/>	<input type="radio"/>
Уменьшение ненужного энергопотребления в режиме ожидания		<input type="radio"/> *3	<input type="radio"/> *3	—
Автоматический переход в режим ожидания для ненужного оборудования		<input type="radio"/> *3	<input type="radio"/> *3	—
Пауза программы в прямой трансляции		<input type="radio"/> *2 <input type="radio"/> *4	—	—
Прямая запись с телевизора		<input type="radio"/> *2	—	—
Управление меню подсоединенного оборудования с помощью дистанционного управления VIERA		<input type="radio"/> *1	<input type="radio"/> *1	<input type="radio"/> *1
Контроль акустических систем		—	—	—

Подсоединение

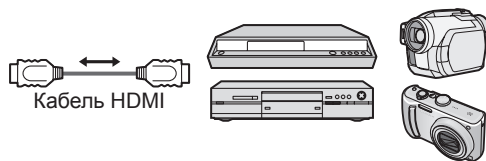

DIGA рекордер / DVD плеер / Проигрыватель дисков Blu-ray / HD видеокамера / Фотокамера LUMIX с функцией VIERA Link

- Используйте полнопроводной HDMI-совместимый кабель.
- Подсоедините оборудование, поддерживающее функцию VIERA Link, к разъему HDMI1, HDMI2, HDMI3 или HDMI4 на телевизоре через кабель HDMI.
- Относительно кабеля HDMI для подсоединения видеокамеры HD или фотоаппарата LUMIX производства Panasonic прочитайте руководство по эксплуатации оборудования.

■ VIERA Link (Соединение HDMI и SCART)

Функции	Подсоединенное оборудование	Записывающее устройство DIGA с функцией VIERA Link	Подсоединение
Загрузка предустановленных программ		<input type="radio"/>	 <p>● Используйте полнопроводной HDMI-совместимый кабель. ● Подсоедините оборудование, поддерживающее функцию VIERA Link, к разъему HDMI1, HDMI2, HDMI3 или HDMI4 на телевизоре через кабель HDMI. ● Используйте полнопроводной кабель SCART. ● Подсоедините оборудование, поддерживающий функцию VIERA Link, к разъему AV1 или AV2 на телевизоре через кабель SCART.</p>
Удобное воспроизведение		<input type="radio"/>	
Совместное вкл.		<input type="radio"/>	
Совместное выкл.		<input type="radio"/>	
Уменьшение ненужного энергопотребления в режиме ожидания		<input type="radio"/> *3	
Автоматический переход в режим ожидания для ненужного оборудования		<input type="radio"/> *3	
Пауза программы в прямой трансляции		<input type="radio"/> *2 <input type="radio"/> *4	
Прямая запись с телевизора		<input type="radio"/> *2	
Управление меню подсоединенного оборудования с помощью дистанционного управления VIERA		<input type="radio"/> *1	
Контроль акустических систем		—	

■ VIERA Link (HDMI соединения и выходные аудио соединения)

Функции	Подсоединенное оборудование	Домашний кинотеатр с функцией VIERA Link	Домашний кинотеатр для проигрывания дисков Blu-ray с функцией VIERA Link	Усилитель с функцией VIERA Link
Загрузка предустановленных программ		—	—	—
Удобное воспроизведение		○*5	○*5	—
Совместное вкл.		○	○	—
Совместное выкл.		○	○	○
Уменьшение ненужного энергопотребления в режиме ожидания		—	○*3	—
Автоматический переход в режим ожидания для ненужного оборудования		○*3 *6	○*3 *6	○*3
Пауза программы в прямой трансляции		—	—	—
Прямая запись с телевизора		—	—	—
Управление меню подсоединенного оборудования с помощью дистанционного управления VIERA		○*1	○*1	—
Контроль акустических систем		○	○	○

Подсоединение

- Для использования домашнего кинотеатра / домашнего кинотеатра для проигрывания дисков Blu-ray:

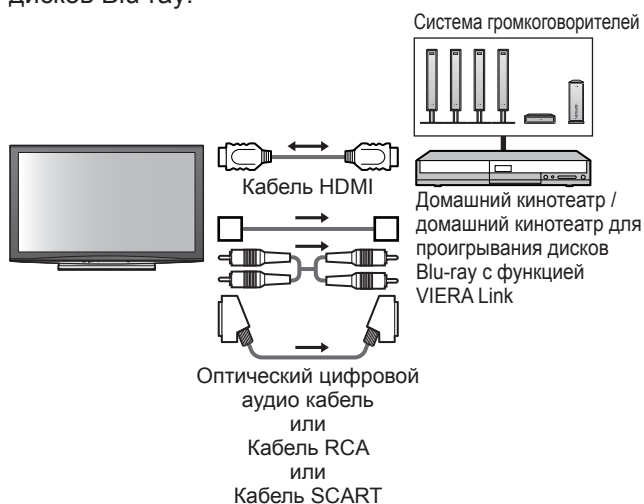

- Для использования усилителя:

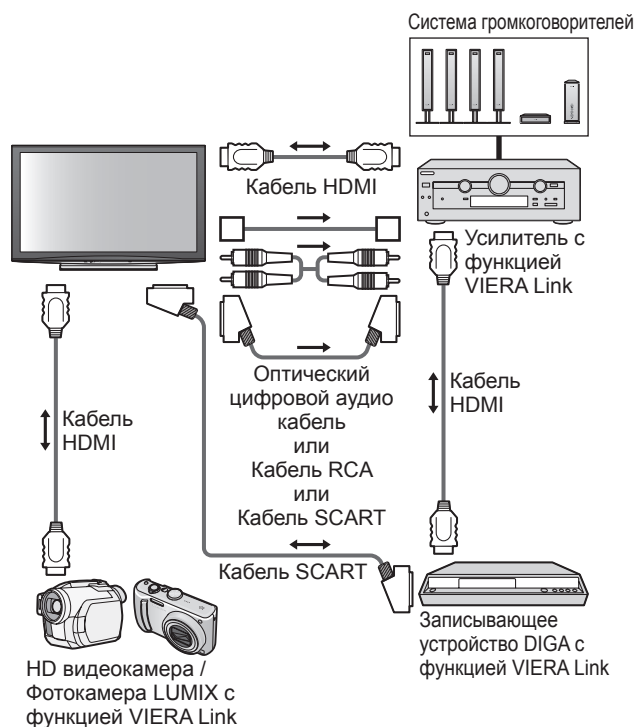

- Используйте полнопроводной HDMI-совместимый кабель.
- Подсоедините оборудование, поддерживающее функцию VIERA Link, к разъему HDMI1, HDMI2, HDMI3 или HDMI4 на телевизоре через кабель HDMI.
- Используйте полнопроводной кабель SCART.
- Подсоедините оборудование, поддерживающее функцию VIERA Link, к разъему AV1 или AV2 на телевизоре через кабель SCART.
- Для аудио вывода с телевизора используйте оптический цифровой аудио кабель, кабель RCA или кабель SCART.

- *1: Доступно для оборудования, имеющего функцию "HDAVI Control 2 или более позднюю версию".
- *2: Доступно для оборудования, имеющего функцию "HDAVI Control 3 или более позднюю версию".
- *3: Доступно для оборудования, имеющего функцию "HDAVI Control 4".
- *4: Доступно для записывающего устройства DIGA, имеющего HDD.
- *5: при воспроизведении диска
- *6: за исключением просмотра диска

Примечание

- Функции VIERA Link могут быть доступны даже с оборудованием, поддерживающим HDMI CEC, других производителей.

Функции подсоединения (Q-Link VIERA Link)

Q-Link

■ Подготовка

- Подсоедините записывающее устройство DVD / BKM со следующими логотипами: “Q-Link”, “NEXTVIEWLINK”, “DATA LOGIC”, “Easy Link”, “Megalogic” или “SMARTLINK”
- Соединение Q-Link → стр. 48
- Используйте полнопроводной кабель SCART.
- Настройте записывающее устройство DVD / BKM. Прочитайте руководство по эксплуатации оборудования.
- Установка записывающего устройства в Меню настройки → “Q-Link” (стр. 26), “Выход AV1 / AV2” (стр. 26)
- Предустановленная загрузка – установки канала, языка, страны / региона
→ “Загрузка предустановленных программ” (см. ниже)

■ Доступные функции

Загрузка предустановленных программ

Установки канала, языка, страны / региона можно загрузить с проигрывателя.

- Для загрузки установок → “Загрузка” (стр. 26) или “Автонастройка” (стр. 28) или “Автоматическая установка” - при первом использовании телевизора (стр. 12)

Прямая запись с телевизора - То, что Вы видите это то, что Вы записываете

Немедленная запись текущей программы на BKM / проигрыватель DVD.



- Доступные состояния:

Текущий режим	Используемый тюнер	Как записывать
ТВ	ТВ	Монитор телевизора выключен
	Записывающее устройство	Тюнер записывающего устройства
AV (просмотр через тюнер записывающего устройства)	Записывающее устройство	Тюнер записывающего устройства
AV (просмотр через внешний вход записывающего устройства)	—	Внешний вход записывающего устройства
AV (просмотр через внешний вход телевизора)	—	Монитор телевизора выключен

- Когда выполняется прямая запись с телевизора, записывающее устройство автоматически включается, если оно находится в режиме ожидания.
- Можно осуществлять изменение программ или выключение телевизора, если записывающее устройство выполняет запись, используя собственный тюнер.
- Нельзя осуществлять изменение программ, если записывающее устройство выполняет запись, используя тюнер телевизора.

Совместное вкл. и удобное воспроизведение

Для использования этой функции установите пункт Совместное вкл. в положение “Вкл.” в Меню установок → “Совместное вкл.” (стр. 26)

Когда BKM или проигрыватель DVD начинают воспроизведение или активизируется прямой навигатор / функциональное меню для оборудования, телевизор включается и входной режим автоматически переключается так, что Вы можете смотреть содержание. (Только когда телевизор находится в режиме ожидания.)

Совместное выкл.

Для использования этой функции установите пункт Совместное выкл. в положение “Вкл.” в Меню установок → “Совместное выкл.” (стр. 26)

Когда телевизор установлен в режим ожидания, записывающее устройство также автоматически устанавливается в режим ожидания. (Только когда видеокассета или DVD неактивны.)

- Эта функция будет работать, даже если телевизор автоматически входит в режим ожидания по функции таймера отключения или по функции автоматического режима ожидания.

- “DATA LOGIC” (торговая марка компании Metz Corporation)
- “Easy Link” (торговая марка компании Philips Corporation)
- “Megalogic” (торговая марка компании Grundig Corporation)
- “SMARTLINK” (торговая марка компании Sony Corporation)

Примечание

- Некоторые записывающие устройства не пригодны для использования. Прочитайте руководство по эксплуатации записывающего устройства.

VIERA Link “HDAVI Control™”*

*Используйте дополнительные возможности взаимодействия с продуктами Panasonic, оборудованными функцией “HDAVI Control”.

Этот телевизор поддерживает функцию “HDAVI Control 4”.

Соединение с оборудованием (записывающее устройство DIGA, видеокамера HD, домашний кинотеатр, усилитель и т.д.) при помощи кабелей HDMI и SCART позволяет Вам автоматически связывать их (стр. 48 и стр. 49).

Эти функции доступны для моделей, имеющих “HDAVI Control” и “VIERA Link”.

- В зависимости от версии HDAVI Control оборудования некоторые функции не доступны. Проверьте, пожалуйста, версию HDAVI Control подсоединенного оборудования.
- Мы разработали и внедрили уникальную функцию VIERA Link “HDAVI Control”, которая основана на функциях управления HDMI, известного отраслевого стандарта HDMI CEC (Consumer Electronics Control). Однако, ее функционирование с оборудованием других производителей, которое поддерживает стандарт HDMI CEC, не гарантируется.
- Относительно информации об оборудовании других производителей, поддерживающем функцию VIERA Link, обращайтесь к конкретным руководствам.
- Относительно соответствующего оборудования Panasonic проконсультируйтесь с Вашим местным дилером Panasonic.

■ Подготовка

- Подсоедините оборудование, поддерживающее VIERA Link.
- Соединение VIERA Link ➔ стр. 48 и стр. 49
- Используйте полнопроводной HDMI-совместимый кабель. HDMI-несовместимый кабель не может использоваться.
Номер изделия рекомендуемого кабеля HDMI производства Panasonic:
 - RP-CDHG10 (1,0 м)
 - RP-CDHG15 (1,5 м)
 - RP-CDHG20 (2,0 м)
 - RP-CDHG30 (3,0 м)
 - RP-CDHG50 (5,0 м)
- Используйте полнопроводной кабель SCART.
- Настройте подсоединенное оборудование. Прочитайте руководство по эксплуатации оборудования.
- Для оптимального выполнения записи может потребоваться изменить установки записывающего устройства. Относительно подробностей прочитайте руководство по эксплуатации записывающего устройства.
- Предустановленная загрузка – установки канала, языка, страны / региона ➔ “Загрузка предустановленных программ” (см. ниже)
- Установите VIERA Link в положение Вкл. в Меню установок ➔ “VIERA Link” (стр. 26)
- Настройте телевизор
 - ➔ После выполнения соединений включите оборудование, а затем включите телевизор. Выберите режим входа HDMI1, HDMI2, HDMI3 или HDMI4 (стр. 20) и убедитесь в том, что изображение отображается правильно.
Эта настройка должна выполняться каждый раз при возникновении следующих условий:
 - В первый раз
 - при добавлении или повторном подсоединении оборудования
 - при изменении установок

■ Доступные функции

Загрузка предустановленных программ

Установки канала, языка, страны / региона можно загрузить с проигрывателя.

- Для загрузки установок ➔ “Загрузка” (стр. 26) или “Автонастройка” (стр. 28) или “Автоматическая установка” - при первом использовании телевизора (стр. 12)

Удобное воспроизведение

Автоматическое переключение входа - Когда работает подсоединенное оборудование, режим входа переключается автоматически. Когда оно заканчивает работать, режим входа возвращается.

Совместное вкл.

Для использования этой функции установите пункт Совместное вкл. в положение “Вкл.” в Меню установок ➔ “Совместное вкл.” (стр. 26)

Когда подсоединенное оборудование начинает воспроизведение, или активизирован прямой навигатор / функциональное меню для оборудования, телевизор автоматически включается. (Только когда телевизор находится в режиме ожидания.)

Совместное выкл.

Для использования этой функции установите пункт Совместное выкл. в положение “Вкл.” в Меню установок ➔ “Совместное выкл.” (стр. 26)

Когда телевизор установлен в режим ожидания, подсоединенное оборудование также автоматически устанавливается в режим ожидания.

- Эта функция будет работать, даже если телевизор автоматически входит в режим ожидания по функции таймера отключения или по функции автоматического режима ожидания.

Функции подключения (Q-Link VIERA Link)

Доступные функции

Уменьшение ненужного энергопотребления в режиме ожидания

Эконом. режим ожидания

Установите опцию **Эконом. режим ожидания** в положение **“Вкл.”** в Меню установок для использования этой функции

→ “Эконом. режим ожидания” (стр. 26)

Энергопотребление подсоединенного оборудования в режиме ожидания контролируется в сторону повышения или понижения синхронно с состоянием включения / выключения телевизора для уменьшения энергопотребления.

При установке телевизора в режим ожидания подсоединенное оборудование автоматически устанавливается в режим ожидания, и энергопотребление подсоединенного оборудования в режиме ожидания автоматически минимизируется.

При включении телевизора подсоединенное оборудование все еще находится в режиме ожидания, но энергопотребление повышается для обеспечения возможности быстрого включения.

- Эта функция эффективна, если подсоединенное оборудование может изменять энергопотребление в режиме ожидания и если оно установлено на более высокое потребление.
- Эта функция будет работать, когда опция “Совместное выкл.” установлена в положение “Вкл.”

Автоматический переход в режим ожидания для ненужного оборудования

Интеллект. режим ожид.

Установите опцию **Интеллект. режим ожид.** в положение **“Вкл(с напоминанием)”** или **“Вкл(без напоминания)”** в Меню установок для использования этой функции

→ “Интеллект. режим ожид.” (стр. 26)

При включенном телевизоре подсоединенное оборудование, которое не просматривается или не используется, автоматически переходит в режим ожидания для уменьшения энергопотребления. Например, при переключении входного режима с HDMI, когда установка Выбор динамика изменена на “TV” (за исключением просмотра диска).

- Если Вы выбрали опцию “Вкл(с напоминанием)”, отобразится экранное сообщение, уведомляющее о начале работы этой функции.
- Эта функция может работать несоответствующим образом в зависимости от подсоединенного оборудования. В случае необходимости установите в положение “Выкл.”

Доступные функции (Использование меню VIERA Link)

Прямая запись с телевизора - То, что Вы видите это то, что Вы записываете

Direct TV Rec

Немедленная запись текущей программы на записывающее устройство DIGA.

- Если Вы одновременно подсоедините несколько записывающих устройств, среди которых есть записывающие устройства других производителей, пожалуйста, подсоедините записывающее устройство DIGA к разъему HDMI на телевизоре, имеющему меньший номер. Например, если Вы используете разъемы HDMI1 и HDMI2 для двух записывающих устройств, то в таком случае подсоедините записывающее устройство DIGA к разъему HDMI1.
- Если управление невозможно, проверьте установки и оборудование
→ “Краткий обзор функций Q-Link и VIERA Link” (стр. 48 и стр. 49), “Подготовка” (стр. 51)
- Можно осуществлять изменение программ или выключение телевизора, если записывающее устройство выполняет запись, используя собственный тюнер.
- Нельзя осуществлять изменение программ, если записывающее устройство выполняет запись, используя тюнер телевизора.



1 Отобразите “Меню VIERA Link”



2 Выберите “Direct TV Rec” и начните запись

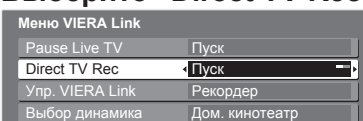

- Вы также можете непосредственно начать запись →

Для остановки записи

Выберите “Стоп” в меню “Direct TV Rec” и доступ

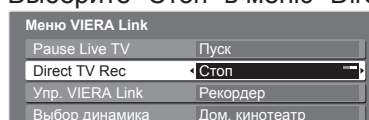

■ Доступные функции (Использование меню VIERA Link)

Пауза программы в прямой трансляции **Pause Live TV**

Вы можете приостановить программу в прямой трансляции и возобновить ее позже. Программа в прямой трансляции будет записываться на HDD с подсоединенного проигрывателя DIGA.

- Эта функция доступна для записывающего устройства DIGA, имеющего HDD.
- Если Вы одновременно подсоедините несколько записывающих устройств, среди которых есть записывающие устройства других производителей, пожалуйста, подсоедините записывающее устройство DIGA, имеющее HDD, к разъему HDMI на телевизоре, имеющему меньший номер. Например, если Вы используете разъемы HDMI1 и HDMI2 для двух записывающих устройств, то в таком случае подсоедините записывающее устройство DIGA, имеющее HDD, к разъему HDMI1.
- Если управление невозможно, проверьте установки и оборудование
 - ➔ “Краткий обзор функций Q-Link и VIERA Link” (стр. 48 и стр. 49), “Подготовка” (стр. 51)

Доступ и пауза программы в прямой трансляции



1

Отобразите
“Меню VIERA Link”



2

Выберите “Pause Live TV” и паузу

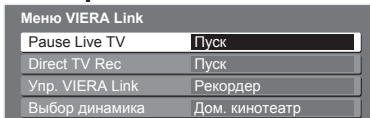

Изображение на телевизоре будет приостановлено.

- Вы можете также непосредственно выполнить паузу с помощью функции VIERA TOOLS
 - ➔ “Как использовать функции VIERA TOOLS” (стр. 35)
- Программа в прямой трансляции записывается на HDD с того места, где она была приостановлена.
- Если приостановленное изображение на телевизоре исчезло через несколько минут
 - ➔ OPTION (приостановленное изображение будет восстановлено)
- Следуйте руководству пользователя для управления функцией Pause Live TV.

■ Для управления функцией Pause Live TV

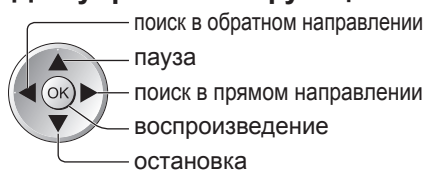

- Операции могут различаться в зависимости от записывающего устройства. В таком случае следуйте руководству пользователя или прочитайте руководство по эксплуатации записывающего устройства.
- Если Вы останавливаете воспроизведение, записанная программа будет удалена с HDD.

■ Для возвращения к прямой трансляции

(остановка воспроизведения Pause Live TV / отмена паузы)
Выберите “Да”

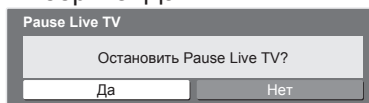

- Если Вы останавливаете воспроизведение или отменяете паузу, записанная программа будет удалена с HDD.

Функции подсоединения (Q-Link VIERA Link)

Доступные функции (Использование меню VIERA Link)

Управление меню подсоединенного оборудования с помощью дистанционного управления VIERA **Упр. VIERA Link**

Вы можете управлять некоторыми функциями подсоединенного оборудования с помощью пульта дистанционного управления этого телевизора (направьте пульт дистанционного управления на приемник сигнала телевизора).

- Если управление невозможно, проверьте установки и оборудование
 - ➔ “Краткий обзор функций Q-Link и VIERA Link” (стр. 48 и стр. 49), “Подготовка” (стр. 51)
- Относительно подробностей об операциях подсоединенного оборудования прочитайте руководство по эксплуатации оборудования.

Получите доступ к меню оборудования и управляйте



1

Отобразите “Меню VIERA Link”

2

Выберите “Упр. VIERA Link”

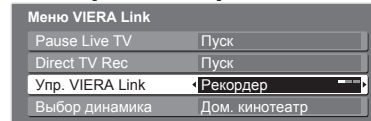

выбор

3

Выберите оборудование, к которому Вы хотите получить доступ

Отображается тип подсоединенного оборудования. Выберите тип оборудования и получите доступ.

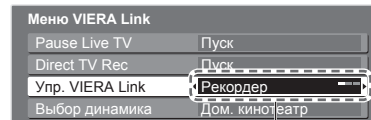

1 выбор

2 доступ

Если подключено несколько записывающих устройств или проигрывателей

Вы можете одновременно подсоединить до трех различных записывающих устройств или проигрывателей.

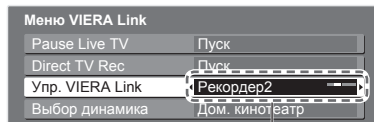

Рекордер1-3 / Плеер1-3

Число приведено для наименьшего номера разъема HDMI телевизора, подсоединенного к одинаковому типу оборудования. Например, два записывающих устройства к HDMI2 и HDMI3, в этом случае записывающее устройство, подсоединенное к разъему HDMI2, отображается как “Рекордер1”, а записывающее устройство, подсоединенное к разъему HDMI3, отображается как “Рекордер2”.

Если Вы получили доступ к оборудованию без функции VIERA Link

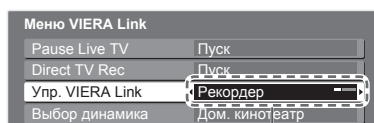

Отображается тип подсоединенного оборудования.

Вы можете получить доступ к меню оборудования. Но Вы не сможете управлять им. Используйте пульт дистанционного управления для оборудования, чтобы им управлять.

Рекордер / Плеер / Дом. кинотеатр / Видеокамера / LUMIX / Другие

- Вы можете также непосредственно получить доступ с помощью функции VIERA TOOLS
 - ➔ “Как использовать функции VIERA TOOLS” (стр. 35)
- “Дом. кинотеатр” означает домашний кинотеатр, домашний кинотеатр для воспроизведения дисков Blu-ray или домашний кинотеатр проигрывателя.
- “Другие” означает приемник тюнера.

Меню доступного оборудования

(Режим входа будет автоматически изменен)

4

Управляйте меню оборудования

Доступные кнопки пульта дистанционного управления VIERA (зависит от подсоединенного оборудования):



1 Установите позицию на “TV”



2 Следуйте руководству пользователя

- Для отображения / скрытия руководства пользователя ➔ OPTION
- Если получен доступ к оборудованию других производителей, может отображаться меню Настройка / Выбор содержимого
- Когда ключевые слова отображаются на цветной панели
 - ➔ Красная Зеленая Желтая Синяя

Примечание

- Некоторые операции могут быть недоступны в зависимости от оборудования. В таком случае для управления оборудованием используйте его собственный пульт дистанционного управления.

Доступные функции (Использование меню VIERA Link)

Контроль акустических систем **Выбор динамика**

Вы можете управлять громкоговорителями кинотеатра с помощью пульта дистанционного управления этого телевизора (направьте пульт дистанционного управления на приемник сигнала телевизора).

- Если управление невозможно, проверьте установки и оборудование
 - ➔ “Краткий обзор функций Q-Link и VIERA Link” (стр. 48 и стр. 49), “Подготовка” (стр. 51)

Доступ и управление громкостью громкоговорителей



1

Отобразите
“Меню VIERA Link”



2

Выберите “Выбор динамика”

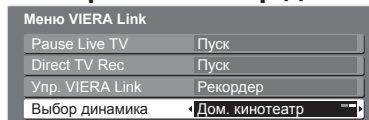

Выбор

3

Установите на “Дом. кинотеатр” или “TV”



установить

Дом. Кинотеатр

Домашний кинотеатр, домашний кинотеатр для проигрывания дисков Blu-ray и усилитель будет автоматически включаться, если он находится в режиме ожидания и звук испускается из динамиков домашнего кинотеатра, подсоединенного к оборудованию.

- Громкость больше / меньше

➔  (Будет отображаться ползунок регулировки громкости,)
когда регулируется громкость на оборудовании.

- Приглушение звука ➔ 

- Звук акустических систем телевизора приглушается.
- Когда оборудование выключается, громкоговорители телевизора будут активными.

TV

Громкоговорители телевизора активны.

Примечание

- Если Вы хотите получить многоканальное звучание (например, Dolby Digital 5.1кан.) через усилитель, выполните подсоединение с помощью кабеля HDMI и оптического цифрового аудио кабеля (стр. 49), а затем выберите опцию “Дом. кинотеатр”.
Для получения звука с DIGA проигрывателя с многоканальным звучанием подсоедините кабель HDMI от DIGA проигрывателя к усилителю (стр. 49).

Примечание

- Эти функции могут работать несоответствующим образом в зависимости от подсоединенного оборудования.
- Изображение или звук могут быть недоступны первые несколько секунд, когда переключается режим входа.
- Удобное воспроизведение может быть доступно при использовании пульта дистанционного управления домашнего кинотеатра, домашнего кинотеатра для проигрывания дисков Blu-ray или усилителя. Прочитайте руководство по эксплуатации оборудования.
- “HDAVI Control 4” является новейшим стандартом (по состоянию на декабрь 2008 г.) для оборудования, совместимого с управлением HDAVI. Этот стандарт совместим с традиционным HDAVI-оборудованием.
- Чтобы проверить версию функции HDAVI Control этого телевизора ➔ “Системная информация” (стр. 27)

Внешнее оборудование

Эти схемы показывают наши рекомендации относительно подсоединения Вашего телевизора к разнообразному оборудованию. Относительно других соединений примите во внимание инструкции для каждого оборудования, нижеприведенную таблицу и технические характеристики (стр. 67).

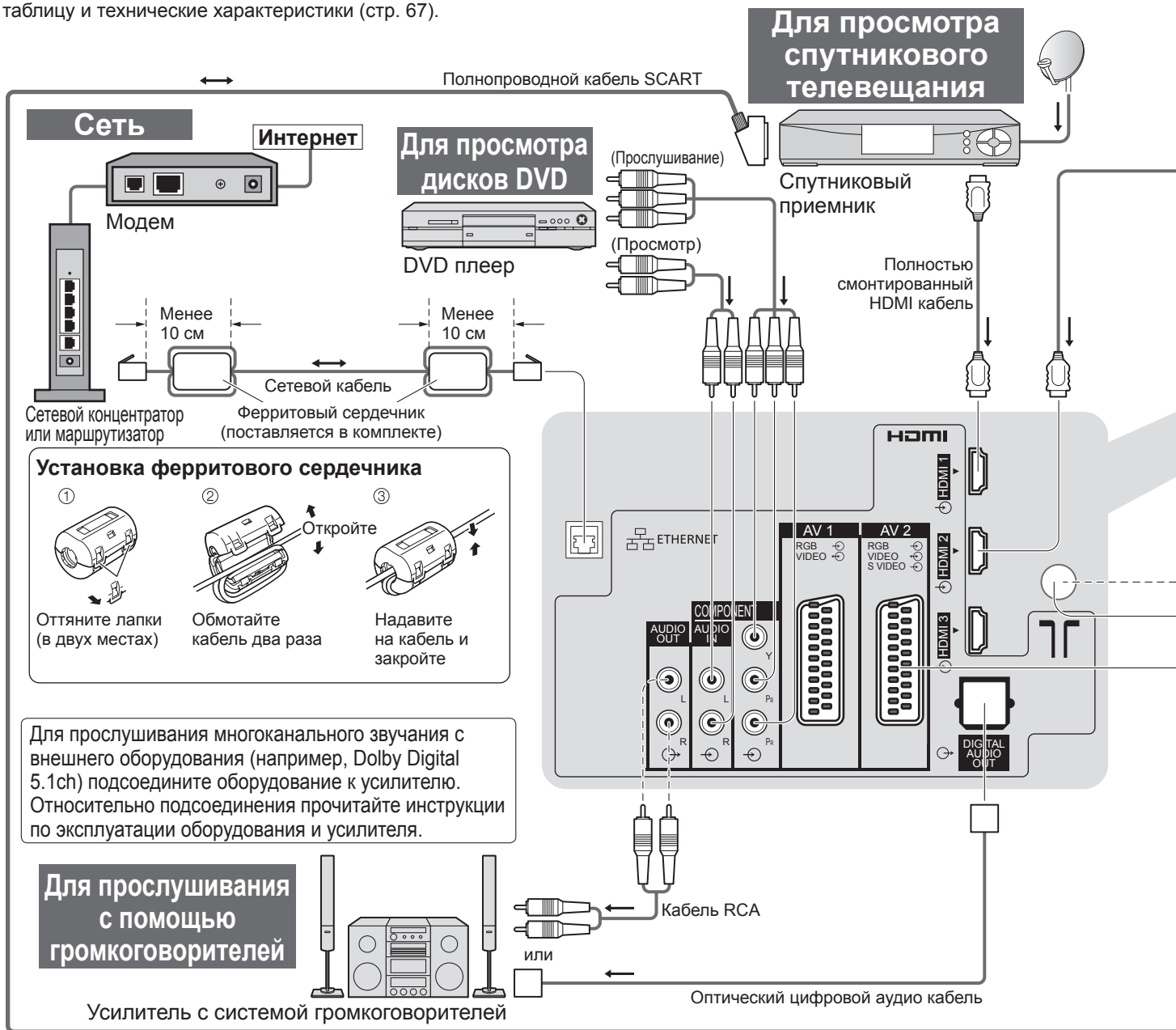

Типы оборудования, которое можно подсоединить, для каждого разъема

Разъем	AV1	AV2	AV3 (Боковая панель телевизора)	4-S-V V L R
Запись / Воспроизведение (оборудование)				
Для записи / воспроизведения видеокasset / DVD (BKM / проигрыватель DVD)	○	○		
Для просмотра DVD (DVD плеер)	○	○	○	
Для просмотра изображений с видеокамеры (Видео камера)	○	○	○	
Для просмотра спутникового телевидения (Спутниковый приемник)	○	○	○	
Для игр (Игровая приставка)	○	○	○	
Для использования усилителя с акустической системой				
Для использования сетевых служб				
Q-Link	○	○		
VIERA Link	○ (с HDMI)	○ (с HDMI)		
Прямая запись с телевизора	○	○		

○: Рекомендуемое подсоединение

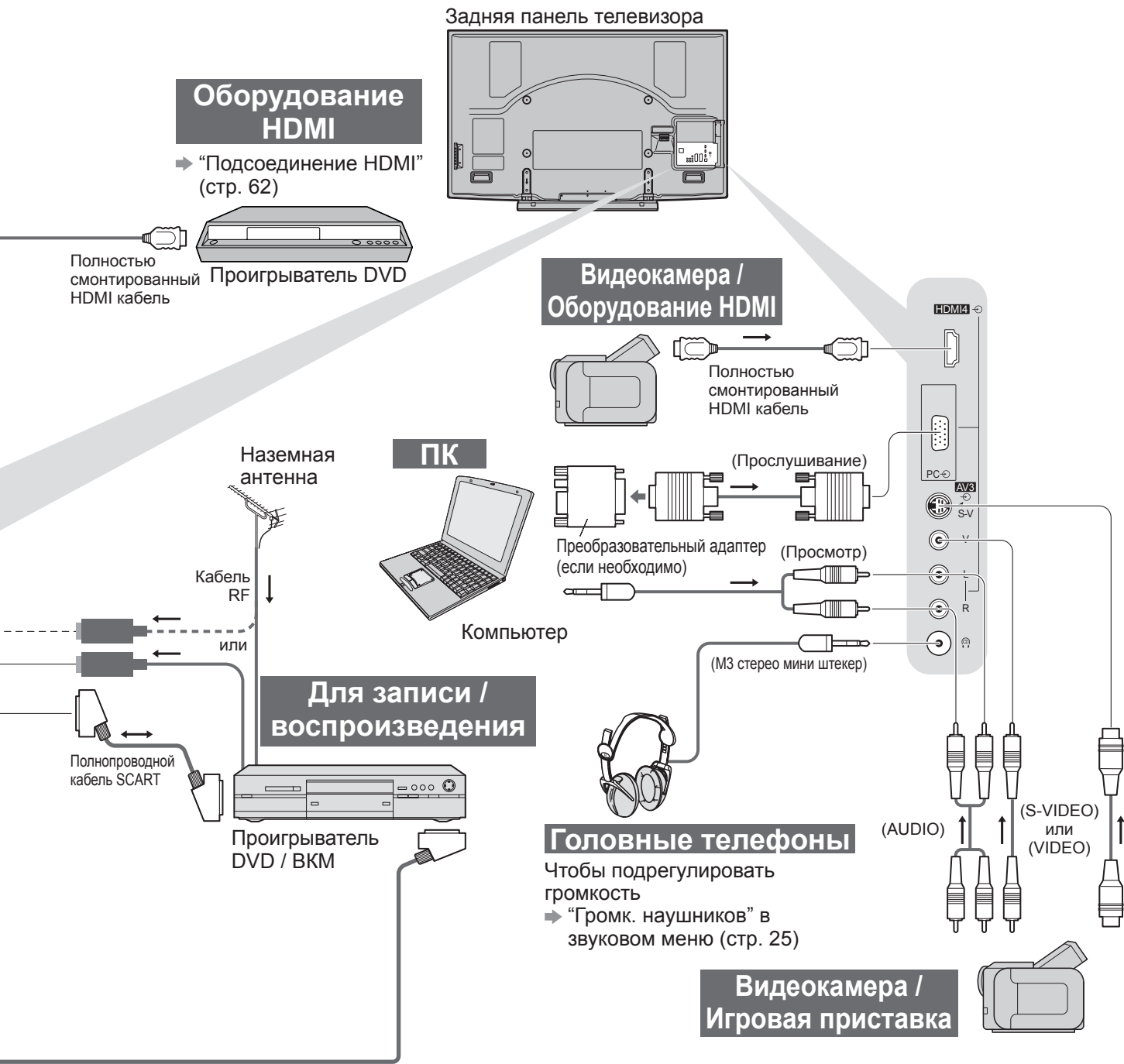

COMPONENT	AUDIO OUT	DIGITAL AUDIO OUT	ETHERNET	HDMI			
				1	2	3	4
<input type="checkbox"/>				<input type="checkbox"/>	<input type="checkbox"/>	<input type="checkbox"/>	<input type="checkbox"/>
				<input type="checkbox"/>	<input type="checkbox"/>	<input type="checkbox"/>	<input type="checkbox"/>
				<input type="checkbox"/>	<input type="checkbox"/>	<input type="checkbox"/>	<input type="checkbox"/>
	<input type="checkbox"/>	<input type="checkbox"/>					
			<input type="checkbox"/>				
				<input type="checkbox"/>	<input type="checkbox"/>	<input type="checkbox"/>	<input type="checkbox"/>
				<input type="checkbox"/>	<input type="checkbox"/>	<input type="checkbox"/>	<input type="checkbox"/>

Техническая информация

Авто-формат

Можно автоматически выбирать оптимальный размер и формат, и Вы можете наслаждаться лучшим изображением. (стр. 16)

■ Сигнал управления формата изображения

В верхнем левом углу экрана будет появляться индикация “Широкоэкранный”, если найден широкоэкранный сигнал (WSS) или управляющий сигнал через разъем SCART / HDMI.

Формат экрана будет переключаться на подходящее широкоформатное соотношение сторон 16:9 или 14:9. Эта функция будет работать при любом соотношении сторон.

Входной разъем	Формат входного сигнала	Сигнал управления формата изображения	
		Сигнал широкоформатного изображения (WSS)	Сигнал управления из разъема SCART (8-штырькового) или HDMI
RF	PAL B, G, H, I	○	
	PAL D, K	○	
	SECAM B, G	○	
	SECAM L, L'	○	
	SECAM D, K	○	
	PAL 525/60 6,5 MHz	—	
	PAL 525/60 6,0 MHz	—	
	PAL 525/60 5,5 MHz	—	
	M.NTSC 6,5 MHz	—	
	M.NTSC 6,0 MHz	—	
AV1 (Композитный) AV2 (Композитный или S-Video) AV3	PAL	○	○
	SECAM	○	○
	PAL 525/60	—	○
	M.NTSC	—	○
COMPONENT	NTSC	—	○
	525 (480) / 60i	—	
	525 (480) / 60p	—	
	625 (576) / 50i	○	
	625 (576) / 50p	○	
	750 (720) / 60p	—	
	750 (720) / 50p	—	
	1125 (1080) / 60i	—	
1125 (1080) / 50i	—		
HDMI1 HDMI2 HDMI3 HDMI4	525 (480) / 60i	—	○
	525 (480) / 60p	—	○
	625 (576) / 50i	—	○
	625 (576) / 50p	—	○
	750 (720) / 60p	—	○
	750 (720) / 50p	—	○
	1125 (1080) / 60i	—	○
	1125 (1080) / 50i	—	○
	1125 (1080) / 60p	—	○
	1125 (1080) / 50p	—	○
	1125 (1080) / 24p	—	○

■ Автоматический режим

В автоматическом режиме определяется наилучшее соотношение сторон для заполнения экрана. Для определения используется четырехступенчатый процесс (WSS, Управляющий сигнал через SCART / Разъем HDMI, Определение формата почтового ящика или определение заполнения экрана).

Этот процесс может занять несколько минут в зависимости от степени темноты изображения.

Определение формата почтового ящика: Если обнаружены черные полосы сверху и снизу экрана, в автоматическом режиме выбирается наилучшее соотношение сторон и изображение растягивается для заполнения экрана.

Если сигналы соотношения сторон не определяются, в автоматическом режиме происходит усиление изображения для получения оптимального качества просмотра.

Примечание

- Формат изображения зависит от программы. Если формат больше, чем стандартный 16:9, то могут появиться черные полосы сверху и снизу экрана.
- Если размер экрана выглядит необычно, когда на ВКМ воспроизводится записанная широкоформатная программа, подрегулируйте трекинг на ВКМ. Прочитайте руководство по эксплуатации ВКМ.

DivX

О DIVX VIDEO: DivX® - это цифровой видео формат, созданный DivX, Inc.
Это официально сертифицированное устройство DivX, которое воспроизводит видео DivX.

■ Видеофайл DivX

Расширение - ".divx" или ".avi"

Разрешение изображения - до 720 × 576 пикселей

- Воспроизводит версии видео DivX 3, 4, 5 и 6 со стандартным воспроизведением медиа-файлов DivX.
- Сертифицирован для DivX Home Theater Profile.

Видео

- Количество потоков: до 1
- Кодек: DivX3, DivX4, DivX5, DivX6
- Кадров в секунду (FPS): до 30 кадров/сек

Аудио

- Количество потоков: до 8
- Формат: MP3, MPEG, AC3
- Многоканальный: Возможен AC3. Многоканальный MPEG - это двухканальное преобразование.
- Субтитры
 - Количество потоков: до 8
- Глобальная компенсация движения (GMC) не поддерживается

■ Файл DivX с текстом субтитров

Формат субтитров - MicroDVD, SubRip, TMLayer

- Видеофайл DivX и файл с текстом субтитров находятся в одной папке, имена файлов совпадают, но их расширения отличаются.
- Если в папке находится более одного файла с текстом субтитров, они отображаются в следующем порядке: ".srt", ".sub", ".txt".
- Для подтверждения или изменения текущего статуса субтитров во время воспроизведения контента DivX нажмите кнопку OPTION, чтобы отобразить Дополнительное меню.
- В следующих ситуациях субтитры не могут быть отображены в том виде, в каком они были записаны. Более того, в зависимости от методов, используемых для создания файла, или от состояния записи могут отображаться только части субтитров или же субтитры могут не отображаться вовсе.
 - Если субтитры включают специальный текст или символы.
 - Если размер файла превышает 256 Кбайт.
 - Если данные субтитров включают символы особого шрифта.
 - Если коды, определяющие тип шрифта в файле, отображены как символы субтитров.
 - Если в данные субтитров включены данные другого формата.
- Если имя видеофайла DivX не отображается правильно на экране меню, текст субтитров может отображаться некорректно.
- Английский алфавит и арабские цифры отображаются правильно.
Другие символы могут не отображаться правильно.
- Порядок отображения на данном телевизоре может отличаться от порядка отображения на компьютере.

Примечание

- В зависимости от того, как Вы установили медиа-сервер или SD-карту, файлы и папки могут не отображаться в том порядке, в каком Вы их пронумеровали.
- В зависимости от программного обеспечения, которые Вы используете для создания файлов DivX, их воспроизведение может быть невозможно.
- В зависимости от того, как Вы создаете файлы и структуру папок, файлы и папки могут не отображаться в списке.
- При большом количестве файлов и/или папок выполнение операции может занять некоторое время или воспроизведение или отображение некоторых файлов может быть невозможно.

Сеть

■ Экранная индикация

Сообщение	Значение / действие
Произошла внутренняя ошибка	▶ ● Проверьте настройки. (стр. 38 и стр. 39)
Ошибка файла	▶ ● Файл поврежден или не читается. Проверьте применимый формат данных. (стр. 36)
Соединение с сервером не удалось	▶ ● Возможно, возникла проблема медиа-сервера. Прочитайте руководство к использованию программного обеспечения сервера.
Соединение с сервером было прервано	▶ ● Проверьте подключения и настройки. (стр. 37 - 39)
Сервер не найден	▶ ● В Вашей домашней сети нет доступного медиа-сервера. Проверьте подключения и настройки. (стр. 37 - 39)
Обновление программного обеспечения не завершено	▶ ● Сетевая загрузка завершилась неудачей. Проверьте подключения и настройки. (стр. 37 - 39)

Техническая информация

Карта SD

■ Предостережения относительно обращения с картами

- Не удаляйте карту, когда аппарат обращается к данным (это может повредить карту или аппарат).
- Не прикасайтесь к разъемам на задней стороне карты.
- Не подвергайте карту воздействию сильного давления или ударам.
- Вставляйте карту в правильном направлении (в противном случае карта может быть повреждена).
- Электрические помехи, статическое электричество или неправильная операция могут повредить данные или карту.
- Регулярно выполняйте резервное копирование в случае плохих или поврежденных данных или неправильной операции аппарата. (Компания Panasonic не несет ответственности ни за какие ухудшения или повреждения записанных данных.)

■ Формат данных для просмотра на карте SD

- **Фото** : Неподвижные изображения, записанные с помощью цифровых фотоаппаратов, совместимых с файлами JPEG стандартов DCF* и EXIF
Формат данных - Основной формат JPEG (субдискретизация 4:4:4, 4:2:2 или 4:2:0)
Макс. количество файлов - 9999
Разрешение изображения – от 8 × 8 до 30719 × 17279 пикселей
- **Фильм**: DivX ➔ стр. 59
Файлы, совместимые со стандартами SD-Video Ver 1.2 [MPEG-2 (формат PS)] и AVCHD, с аудио форматом либо MPEG-1/Layer-2, либо Dolby Digital
(Доступны файлы, записанные с вертикальной частотой 50 Гц. Данные, модифицированные с помощью ПК, могут отображаться неправильно.)
- **Совместимые типы карт (максимальная емкость)**: SDHC-карта (32 Гб), SD-карта (2 Гб), карта miniSD (2 Гб) (требуется адаптер карты miniSD)
- Если вставлена miniSD карта, вставьте / выньте ее вместе с адаптером.
- Проверьте последнюю информацию о типе карты на следующем веб-сайте. (Только английский язык)
<http://panasonic.co.jp/pavc/global/cs/>

*DCF (Design rule for camera file system): Единый стандарт, выработанный ассоциацией Japan Electronics and Information Technology Industries Association (JEITA).

Примечание

- Форматируйте карту с помощью записывающего оборудования.
- Изображение может отображаться на этом телевизоре неправильно в зависимости от используемого записывающего оборудования.
- Для отображения может потребоваться некоторое время, если имеется много файлов и папок.
- Эта функция не может отображать файлы Motion JPEG и неподвижные изображения, не соответствующие формату JPEG (например, TIFF, BMP).
- Данные, модифицированные с помощью ПК, могут не отображаться.
- Изображения, импортированные с ПК, должны быть совместимы со стандартами EXIF (Exchangeable Image File) 2.0, 2.1 и 2.2.
- Частично поврежденные файлы могут отображаться с уменьшенным разрешением.
- Все файлы на карте с расширением “.jpg” будут читаться в режиме просмотра фотографий.
- Названия папок и файлов могут отличаться в зависимости от используемой цифровой фотокамеры.
- Нельзя использовать двухбайтовые символы или специальные коды.
- В случае переименования файлов или папок карта может стать непригодной к использованию на данном аппарате.

■ Экранная индикация

Сообщение	Значение / действие
Ошибка файла	▶ ● Файл поврежден или не читается. ● Аппарат не поддерживает этот формат. (Относительно применимых форматов и данных см. выше.)
SD-карта не вставлена	▶ ● Проверьте правильность установки SD-карты.
Нет файлов для воспроизведения	▶ ● На карте нет данных.
Найдено более 9999 картинок. (макс. 9999 изображений)	▶ ● Максимальное доступное количество фотографий составляет 9999.
Проверьте SD-карту	▶ ● Имеются проблемы со вставленной картой SD.
Эта операция невозможна	▶ ● Ваша операция недоступна

Список символов для цифровых кнопок

Вы можете вводить символы с помощью цифровых кнопок для свободных пунктов ввода.

Повторно нажимайте цифровую кнопку до тех пор, пока не появится нужный символ.

- 1 2_{abc} 3_{def} ● Символ автоматически вводится, если Вы оставите на одну секунду.
- 4_{ghi} 5_{kl} 6_{mno} ● Вы также можете ввести символ, нажимая кнопку ОК или другие цифровые кнопки в течение одной секунды.
- 7_{pqrs} 8_{tuv} 9_{wxyz}
- 0



Таблица символов:

Количество нажатий	Цифровые кнопки										
	1	2	3	4	5	6	7	8	9	10	11
1	.	1	!	:	#	+	-	*	_	()
2 _{abc}	2	а	б	в	г	А	Б	В	Г		
3 _{def}	3	д	е	ж	з	Д	Е	Ж	З		
4 _{ghi}	4	и	й	к	л	И	Й	К	Л		
5 _{kl}	5	м	н	о	п	М	Н	О	П		
6 _{mno}	6	р	с	т	у	Р	С	Т	У		
7 _{pqrs}	7	ф	х	ц	ч	Ф	Х	Ц	Ч		
8 _{tuv}	8	ш	щ	ъ	ы	Ш	Щ	Ъ	Ы		
9 _{wxyz}	9	ь	э	ю	я	Ь	Э	Ю	Я		
0	Пробел	0									

Информация о разъемах SCART, S-VIDEO и HDMI

AV1 Разъем SCART (RGB, VIDEO, Q-Link)

Подходящими входами для AV1 являются RGB (красный / зеленый / синий).



AV2 Разъем SCART (RGB, VIDEO, S-VIDEO, Q-Link)

AV2 - Контакты 15 и 20 зависят от переключения AV2 S-VHS / VIDEO.

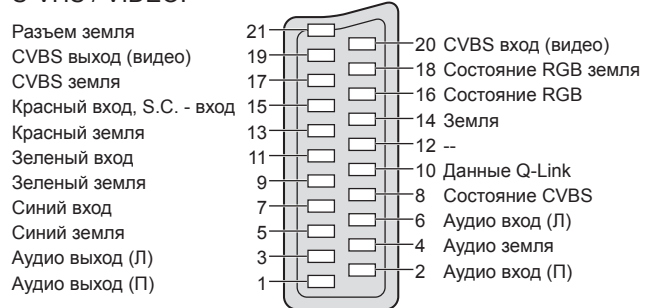

AV3 S-VIDEO 4-штыревой разъем

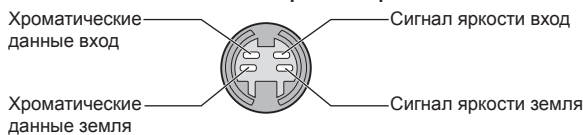

Разъем HDMI

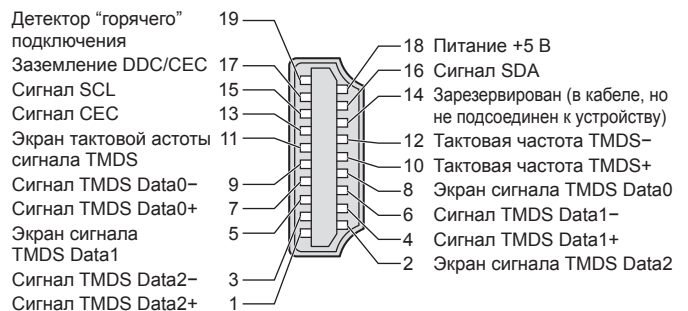

Техническая информация

Подсоединение HDMI

HDMI (мультимедийный интерфейс высокой четкости) является первым в мире полностью цифровым бытовым аудио-видео интерфейсом, совместимым с сигналами несжатого формата.

Интерфейс HDMI позволяет Вам наслаждаться цифровыми изображениями высокой четкости и высококачественным звуком с помощью подсоединения телевизора и оборудования.

Совместимое с интерфейсом HDMI оборудование (*1), снабженное выходным разъемом HDMI или DVI, например, DVD плеер, телеприставка или игровое оборудование, может быть подсоединено к разъему HDMI с помощью HDMI-совместимого (полнопроводного) кабеля.

Относительно подсоединений см. раздел “Внешнее оборудование” (стр. 56).

■ Применимые функции HDMI

- Входной аудио сигнал : 2-кан. линейная ИКМ (частоты дискретизации - 48 кГц, 44,1 кГц, 32 кГц)
- Входной видео сигнал : 480i, 480p, 576i, 576p, 720p, 1080i и 1080p
 - ➔ “Поддерживаемые форматы входных видеосигналов” (стр. 63)
Подберите установки выходного сигнала цифрового оборудования.
- Входной сигнал ПК : ➔ “Поддерживаемые форматы входных видеосигналов” (стр. 63)
Подберите установки выходного сигнала ПК.
- VIERA Link (HDAVI Control 4) : ➔ “VIERA Link” (стр. 51)
- Deep Colour
- x.v.Colour™

■ Соединение DVI

Если внешнее оборудование имеет только выход DVI, подсоедините разъем HDMI1 / 4 с помощью кабеля с адаптером с DVI на HDMI (*2).

Когда используется кабель с адаптером с DVI на HDMI, подсоедините аудио кабель к входному аудио разъему (HDMI1: используйте разъемы COMPONENT-AUDIO / HDMI4: используйте разъемы AV3-AUDIO).

Примечание

- Аудио установки могут быть выполнены на экране меню “Вход HDMI1 / 4”. (стр. 25)
- Разъемы HDMI2 и HDMI3 предназначены только для цифровых аудио сигналов.
- Если подсоединенное оборудование имеет функцию регулировки формата изображения, то установите формат изображения на значение “16:9”.
- Эти соединители HDMI являются соединителями “Типа А”.
- Эти соединители HDMI совместимы с системой защиты авторских прав HDCP (High-Bandwidth Digital Content Protection).
- Оборудование, не имеющее выходных цифровых разъемов, может быть подсоединено к входным разъемам “COMPONENT”, “S-VIDEO” или “VIDEO”, чтобы получать аналоговые сигналы.
- Этот телевизор оснащен технологией HDMI™ (Версия 1,3а с Deep Colour, x.v.Colour™).

(*1): На оборудовании, совместимом с интерфейсом HDMI, отображается логотип HDMI.

(*2): Обратитесь в Ваш местный магазин по продаже цифрового оборудования.

Подсоединение ПК

К этому телевизору может быть подключен ПК так, что на телевизоре отображается экран ПК и слышен звук.

- Сигналы ПК, которые могут вводиться: Частота горизонтальной развертки от 31 до 69 кГц; частота вертикальной развертки от 59 до 86 Гц (сигнал, содержащий более 1024 линий, может вызвать неправильное отображение изображения).

- Адаптер ПК не нужен для совместимого с DOS/V 15-штырькового соединителя D-sub.

Примечание

- Некоторые модели ПК не могут быть подключены к этому телевизору.
- При использовании ПК установите качество цвета дисплея ПК на самое высокое значение.
- Относительно подробностей применимых сигналов ПК ➔ “Поддерживаемые форматы входных видеосигналов” (стр. 63)
- Максимальное разрешение дисплея

Формат	4:3	1440 × 1080 пиксели
	16:9	1920 × 1080 пиксели

- Сигнал 15-штырькового соединителя D-sub

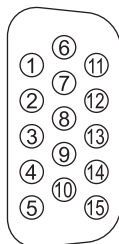

Номер штекера	Название сигнала	Номер штекера	Название сигнала	Номер штекера	Название сигнала
①	R	⑥	GND (Заземление)	⑪	NC (не подсоединен)
②	G	⑦	GND (Заземление)	⑫	NC (не подсоединен)
③	B	⑧	GND (Заземление)	⑬	HD
④	NC (не подсоединен)	⑨	NC (не подсоединен)	⑭	VD
⑤	GND (Заземление)	⑩	GND (Заземление)	⑮	NC (не подсоединен)

Поддерживаемые форматы входных видеосигналов

COMPONENT (Y, P_B, P_R), HDMI

* Значок: Применимый входной сигнал

Название сигнала	COMPONENT	HDMI
525 (480) / 60i	*	*
525 (480) / 60p	*	*
625 (576) / 50i	*	*
625 (576) / 50p	*	*
750 (720) / 60p	*	*
750 (720) / 50p	*	*
1125 (1080) / 60i	*	*
1125 (1080) / 50i	*	*
1125 (1080) / 60p		*
1125 (1080) / 50p		*
1125 (1080) / 24p		*

PC (от D-sub 15P) Применяемый входной сигнал для компьютеров обычно совместим со стандартной синхронизацией VESA.

Название сигнала	Частота горизонтальной развертки (кГц)	Частота вертикальной развертки (Гц)
640 × 400 @70 Hz	31,47	70,07
640 × 480 @60 Hz	31,47	59,94
640 × 480 @75 Hz	37,50	75,00
800 × 600 @60 Hz	37,88	60,32
800 × 600 @75 Hz	46,88	75,00
800 × 600 @85 Hz	53,67	85,06
852 × 480 @60 Hz	31,44	59,89
1024 × 768 @60 Hz	48,36	60,00
1024 × 768 @70 Hz	56,48	70,07
1024 × 768 @75 Hz	60,02	75,03
1024 × 768 @85 Hz	68,68	85,00
1280 × 768 @60 Hz	47,70	60,00
1280 × 1024 @60 Hz	63,98	60,02
1366 × 768 @60 Hz	48,39	60,04
Macintosh13" (640 × 480)	35,00	66,67
Macintosh16" (832 × 624)	49,73	74,55
Macintosh21" (1152 × 870)	68,68	75,06

PC (от разъема HDMI) Применяемый входной сигнал для компьютеров обычно совместим со стандартной синхронизацией HDMI.

Название сигнала	Частота горизонтальной развертки (кГц)	Частота вертикальной развертки (Гц)
640 × 480 @60 Hz	31,47	60,00
750 (720) / 60p	45,00	60,00
1125 (1080) / 60p	67,50	60,00

Примечание

- Сигналы, не соответствующие приведенным выше характеристикам, могут высвечиваться неправильно.
- Приведенные выше сигналы переформатируются для оптимального просмотра на Вашем дисплее.
- Компьютерный сигнал увеличивается или сжимается для отображения на дисплее, что может привести к недостаточной четкости отображения мелких деталей.

Часто задаваемые вопросы

Перед тем, как обращаться за техобслуживанием или помощью, обратитесь, пожалуйста, к этим простым советам, чтобы разрешить проблему.

Если проблема все еще существует, обратитесь, пожалуйста, за помощью к Вашему местному дилеру Panasonic.

Белые пятна или затененные изображения (помехи)



- Проверьте положение, направление и подсоединение антенны.

Нет ни изображения, ни звука

- Не находится ли телевизор в режиме AV?
- Проверьте правильность выбора входного режима AV
- Проверьте, вставлена ли штепсельная вилка в сетевую розетку.
- Включен ли телевизор?
- Проверьте меню изображения (стр. 24) и громкость.
- Проверьте, что есть все необходимые кабели SCART и соединения надежно выполнены в нужных местах.

Авто-формат

- Автоматический формат разработан для обеспечения использования наилучшего соотношения сторон для заполнения экрана. (стр. 58)
- Нажмите кнопку ASPECT, если Вы хотите изменить соотношение сторон вручную (стр. 16).

S-Video / черно-белое изображение

- Проверьте, соответствует ли выход внешнего оборудования входу на телевизоре. Если выход внешнего оборудования установлен на S-Video, телевизор также необходимо установить на S-Video (стр. 20).

На экране телевизора остаются номера каналов, входной режим и т.п.

-т.е. EC/AV1

- Для очистки этой информации нажмите кнопку **i**.
Снова нажмите для повторного отображения.



Функция Q-Link не работает

- Проверьте кабель SCART и его подсоединение. Установите также “Выход AV1 / AV2” в меню установок (стр. 26).

Функция “VIERA Link” не работает и появляется сообщение об ошибке

- Проверьте подсоединение. (стр. 48 и стр. 49)
- Включите подсоединенное оборудование, а затем включите телевизор. (стр. 51)

Запись не начинается немедленно

- Проверьте установки записывающего устройства. Относительно подробностей прочитайте руководство по эксплуатации записывающего устройства.

На экране есть постоянно высвечивающиеся пятна

- Некоторые пиксели могут постоянно высвечиваться или не высвечиваться из-за производственного процесса, связанного с этой технологией. Это не является неисправностью.

Контрастность уменьшается

- Контрастность уменьшается, когда пользователь не производит никаких операций в течение нескольких минут, при следующих условиях:
 - нет сигнала в режиме AV
 - выбрана заблокированная программа
 - выбрана недействительная программа
 - отображено меню
 - Уменьшенное изображение, список или неподвижное изображение в режиме карты SD или во время работы DLNA

	Проблема	Действия
Экран	Хаотичное изображение, зашумленность	<ul style="list-style-type: none"> ● Установите опцию “Шумопонижение” в Меню изображения (для уменьшения помех). (стр. 24) ● Проверьте расположенные поблизости электрические изделия (автомобиль, мотоцикл, флуоресцентная лампа).
	Изображение не может быть отображено	<ul style="list-style-type: none"> ● Не установлены ли опции “Цвет” или “Контраст” в Меню изображения на минимальные значения? (стр. 24)
	Расплывчатое или искаженное изображение (нет звука или низкая громкость)	<ul style="list-style-type: none"> ● Сбросьте установки программы. (стр. 28)
	Отображается необычное изображение	<ul style="list-style-type: none"> ● Выключите переключатель питания вкл. / выкл. телевизора, а затем снова включите его. ● Если проблема не устраняется, выполните действия “Начальные установки” (стр. 29).
Звук	Звук не воспроизводится	<ul style="list-style-type: none"> ● Не активизировано ли “Приглушение звука”? (стр. 9) ● Не установлена ли громкость на минимальное значение?
	Низкий уровень звука или искаженный звук	<ul style="list-style-type: none"> ● Прием звукового сигнала может ухудшиться. ● Установите опцию “MPX” (стр. 25) в Звуковом меню в положение “Моно”.
	Слышен звук вращения	<ul style="list-style-type: none"> ● Это звук от встроенного охлаждающего вентилятора (не является признаком сбоя в работе).
Телевизор	Невозможно настроить некоторые каналы	<ul style="list-style-type: none"> ● Проверьте антенну. ● Проконсультируйтесь с Вашим местным дилером.
HDMI	Необычный звук	<ul style="list-style-type: none"> ● Выполните установку звука подсоединенного оборудование на положение “2ch L.PCM”. ● Проверьте установку “Вход HDMI1 / 4” в Звуковом меню. (стр. 25) ● Если имеется проблема с цифровым звуковым соединением, выберите аналоговое звуковое соединение. (стр. 62)
	Когда оборудование подсоединено через HDMI, изображения с внешнего оборудования выглядят необычно	<ul style="list-style-type: none"> ● Проверьте правильность подсоединения кабеля HDMI. (стр. 56) ● Выключите телевизор и оборудование, а затем снова включите их. ● Проверьте входной сигнал с оборудования. (стр. 63) ● Используйте оборудование, совместимое с EIA/CEA-861/861B.
Сеть	Невозможно подключиться к сети	<ul style="list-style-type: none"> ● Проверьте, надлежащим ли образом подсоединен сетевой кабель. (стр. 37) ● Проверьте подключения и настройки. (стр. 37 - 39) ● Проверьте сетевое оборудование и сетевое окружение. Если проблема не решена, обратитесь к своему поставщику Интернет-услуг или в телекоммуникационную компанию.
	Невозможно выбрать файл во время работы DLNA	<ul style="list-style-type: none"> ● Медиа-сервер готов? (стр. 36) ● Проверьте применимый формат данных. (стр. 36)
	Не работает VIERA CAST	<ul style="list-style-type: none"> ● Проверьте подключения и настройки. (стр. 37 - 39) ● Возможно, сервер или подключенная линия сейчас заняты.

Часто задаваемые вопросы

	Проблема	Действия
Прочее	Телевизор не включается	<ul style="list-style-type: none">● Проверьте, вставлена ли штепсельная вилка в сетевую розетку.
	Телевизор переходит в "Режим ожидания"	<ul style="list-style-type: none">● Активизирована функция выключения.● Телевизор входит в "Режим ожидания" приблизительно через 30 мин. после окончания телевещания.
	Пульт дистанционного управления не работает или работает с перебоями	<ul style="list-style-type: none">● Правильно ли установлены батарейки? (стр. 8)● Включен ли телевизор?● Возможно разрядились батарейки. Замените их.● Направьте пульт дистанционного управления непосредственно на переднюю панель телевизора (в пределах угла в 30 градусов к передней панели телевизора).● Расположите телевизор так, чтобы солнечный свет или другие источники яркого света не светили на приемник сигнала дистанционного управления телевизора.
	Появляется сообщение об ошибке	<ul style="list-style-type: none">● Следуйте инструкциям в сообщении.● Если проблема не устраняется, проконсультируйтесь в авторизованном сервисном центре.

Лицензии

Даже при отсутствии специальных ссылок на компании или торговые марки продуктов, данные торговые марки полностью признаются.

- VGA является торговой маркой корпорации International Business Machines Corporation.
- Macintosh является зарегистрированной торговой маркой корпорации Apple Inc., США.
- S-VGA является зарегистрированной торговой маркой ассоциации Video Electronics Standard Association.
- Логотип SDHC является торговой маркой.
- HDMI, логотип HDMI и High-Definition Multimedia Interface являются товарными знаками или зарегистрированными товарными знаками HDMI Licensing LLC.
- HDAVI Control™ является торговой маркой компании Panasonic Corporation.
- Логотипы "AVCHD" и "AVCHD" являются торговыми марками корпорации Panasonic Corporation и Sony Corporation.
- x.v.Colour™ является торговой маркой.
- Изготовлено по лицензии компании Dolby Laboratories.
Долби и знак в виде двойной буквы D являются товарными знаками компании Dolby Laboratories.
- VIERA CAST™ является торговой маркой Panasonic Corporation.
- DLNA®, логотип DLNA и DLNA CERTIFIED™ являются торговыми марками, знаками обслуживания или сертификационными марками Digital Living Network Alliance.
- Воспроизводит видео DivX®
DivX® является зарегистрированной торговой маркой DivX, Inc. и используется при наличии лицензии.
- YouTube и Picasa являются торговыми марками Google, Inc.

Технические характеристики

		TX-PR58V10	TX-PR65V10	
Источник питания		Переменный ток 220-240 В, 50 / 60 Гц		
Потребление энергии		640 Вт	695 Вт	
Энергопотребление в режиме ожидания		0,6 Вт		
Дисплейная панель	Коэффициент экранного отношения	16:9		
	Размер экрана	147 см (диагональ) 1284 мм (Ш) × 722 мм (В)	165 см (диагональ) 1434 мм (Ш) × 806 мм (В)	
	Количество пикселей	2073600 (1920 (Ш) × 1080 (В)) [5760 × 1080 пикселей]		
Звук	Динамик	160 мм × 40 мм × 2 шт., 6 Ом		
	Аудио выход	20 Вт (10 Вт + 10 Вт), 10% КНИ		
	Наушники	M3 (3,5 мм) стерео мини гнездо × 1		
Сигналы ПК		VGA, SVGA, WVGA, XGA SXGA, WXGA (сжатый) Горизонтальная частота сканирования 31 - 69 кГц Вертикальная частота сканирования 59 - 86 Гц		
Система приема / Название производителя		PAL B, G, H, I, SECAM B, G, SECAM L / L' VHF E2 - E12 VHF H1 - H2 (ИТАЛИЯ) VHF A - H (ИТАЛИЯ) UHF E21 - E69 CATV (S01 - S05) CATV S1 - S10 (M1 - M10) CATV S11 - S20 (U1 - U10) CATV S21 - S41 (Hyperband) PAL D, K, SECAM D, K VHF R1 - R2 VHF R3 - R5 VHF R6 - R12 UHF E21 - E69 PAL 525/60 Воспроизведение кассет NTSC с некоторых видеомагнитофонов PAL M.NTSC Воспроизведение с видеомагнитофонов M. NTSC NTSC (только аудио / видео вход) Воспроизведение с видеомагнитофонов NTSC		
Вход антенны		УВЧ / ОБЧ		
Условия эксплуатации		Температура : 0 °C - 35 °C Влажность : 20% - 80% (отн. влажность, при отсутствии конденсации)		
Соединительные гнезда	AV1 (разъем Scart)	21-штырьковый разъем (аудио/видео вход, аудио/видео выход, вход RGB, Q-Link)		
	AV2 (разъем Scart)	21-штырьковый разъем (аудио/видео вход, аудио/видео выход, вход RGB, вход S-Video, Q-Link)		
	AV3	VIDEO	RCA штырькового типа × 1	1,0 V[p-p] (75 Ом)
		S-VIDEO	MINI DIN 4-штырьковое	Y:1,0 V[p-p] (75 Ом) C:0,286 V[p-p] (75 Ом)
		AUDIO L - R	RCA штырькового типа × 2	0,5 V[rms]
	COMPONENT	VIDEO	Y	1,0 V[p-p] (включая синхронизацию)
		AUDIO L - R	P _B , P _R	±0,35 V[p-p]
	Другие	HDMI 1 / 2 / 3 / 4	Разъем типа A HDMI™ (Версия 1,3a с Deep Colour, x.v.Colour™) ● Этот телевизор поддерживает функцию "HDMI Control 4".	
		PC	HIGH-DENSITY D-SUB 15-ти	R,G,B/0,7 V[p-p] (75 Ом) HD, VD/Уровень TTL 2,0 - 5,0 V[p-p] (высокое сопротивление)
		Слот для карты	Слот карты SD × 1	
ETHERNET		RJ45, IEEE802.3 10BASE-T / 100BASE-TX		
Выход		AUDIO L - R	RCA штырькового типа × 2 0,5 V[rms] (высокое сопротивление)	
	DIGITAL AUDIO OUT	PCM / Dolby Digital, Волоконно-оптический кабель		
Габаритные размеры (Ш × В × Г)		1422 мм × 933 мм × 387 мм (С подставкой) 1422 мм × 880 мм × 93 мм (Только Телевизор)	1572 мм × 1016 мм × 415 мм (С подставкой) 1572 мм × 964 мм × 97 мм (Только Телевизор)	
Масса		Нетто 53,0 кг (С подставкой) Нетто 50,0 кг (Только Телевизор)	Нетто 68,0 кг (С подставкой) Нетто 62,0 кг (Только Телевизор)	

Примечание

- Конструкция и технические характеристики могут быть изменены без уведомления. Указанный вес и габаритные размеры являются приблизительными величинами.

Этот продукт выпускается по лицензии согласно патентному портфелю AVC для личного и некоммерческого использования потребителем с целью (i) кодирования видеозаписей в соответствии со стандартом AVC ("Видео AVC") и/или (ii) декодирования видеозаписей AVC, закодированных потребителем в ходе личной некоммерческой деятельности и/или полученных от провайдера видеoinформации, имеющего разрешение на предоставление видеозаписей AVC. Использование с иными другими целями, прямо или косвенно, не разрешается. Для получения дополнительной информации обращайтесь в компанию MPEG LA, LLC. См. <http://www.mpegla.com>.

Информация по обращению с отходами для стран, не входящих в Европейский Союз



Действие этого символа распространяется только на Европейский Союз.
Если Вы собираетесь выбросить данный продукт, узнайте в местных органах власти или у дилера, как следует поступать с отходами такого типа.

Информационный центр Panasonic
Для звонков из Москвы: +7 (495) 725-05-65
Бесплатный звонок по России: 8-800-200-21-00

Памятка покупателя

Номер модели и серийный номер этого изделия можно найти на задней панели. Вы должны записать этот серийный номер в отведенном для этого месте внизу и сохранить эту книгу вместе с квитанцией о покупке телевизора как постоянный документ о Вашей покупке, для облегчения поиска в случае кражи или потери и для гарантийного технического обслуживания.

Номер модели _____

Серийный номер _____

Panasonic Corporation

Web Site : <http://www.panasonic.net>

© Panasonic Corporation 2009

Напечатано в Чешской Республике