

Panasonic®

Модель №
TX-LR32U20

Инструкция по эксплуатации ЖК-телевизор

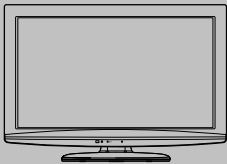

VIERA



VIERA
Link



AVCHD™

DOLBY
DIGITAL PLUS



HDMI



Благодарим Вас за покупку изделия компании Panasonic. Перед эксплуатацией данного изделия ознакомьтесь с этой инструкцией и сохраните ее для дальнейших справок. Изображения, приведенные в этом руководстве, используются только для пояснительных целей.

AAA

Русский



TQB4GC0521-1

Наслаждайтесь изумительно высоким уровнем мультимедийных средств

Принимайте сигнал цифровых наземных служб с помощью встроенного тюнера DVB-T.

Настраивайте четкое изображение с помощью разъема HDMI.

Создавайте домашний кинотеатр и соединения с проигрывателем DVD благодаря функции "VIERA Link" без сложных настроек!

Используйте разнообразные мультимедийные средства

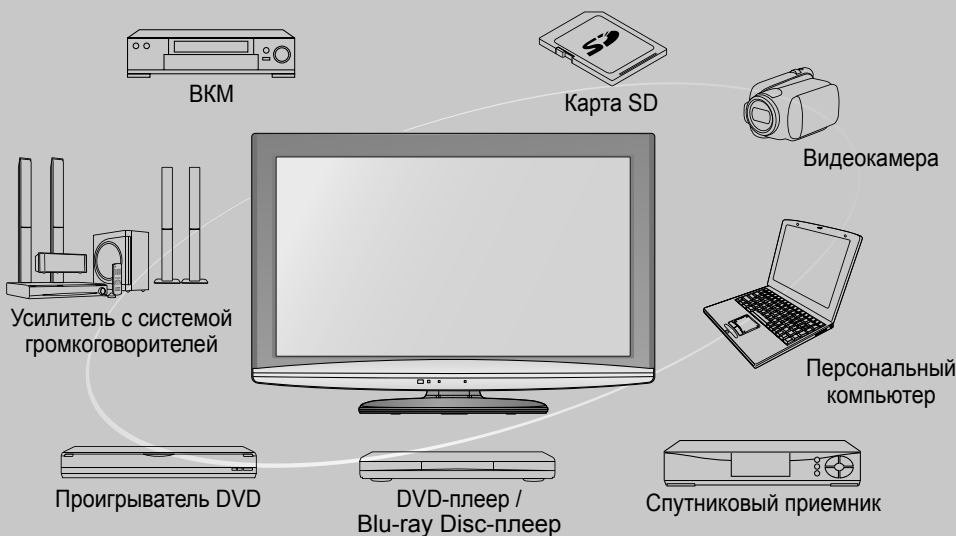

Примечание к функции DVB

Конструкция данного телевизора отвечает стандартам цифровых наземных служб DVB-T (MPEG2 и MPEG4-AVC (H.264)), приведенных по состоянию на август 2009 года.

Проконсультируйтесь с Вашим местным дилером по вопросам доступности служб DVB-T в Вашем регионе.

- Если сигнал не отвечает стандартам DVB-T, данный телевизор может работать неправильно.
- В зависимости от страны, региона, вещательной компании и поставщика услуг могут быть доступны не все функции.
- С данным телевизором не все модули CI работают надлежащим образом. Проконсультируйтесь с Вашим поставщиком услуг по вопросам работы модуля CI.
- Данный телевизор может работать ненадлежащим образом с модулем CI, который не был утвержден поставщиком услуг.
- В зависимости от поставщика услуг может взиматься дополнительная плата.
- Не гарантируется совместимость со службами DVB, запуск которых планируется в будущем.
- Проверьте последнюю информацию о доступных службах на следующем веб-сайте. (Только английский язык)
<http://panasonic.jp/support/global/cs/tv/>

Этот продукт выпускается по лицензии согласно патентному портфелю AVC для личного и некоммерческого использования потребителем с целью (i) кодирования видеозаписей в соответствии со стандартом AVC ("Видео AVC") и/или (ii) декодирования видеозаписей AVC, закодированных потребителем в ходе личной некоммерческой деятельности и/или полученных от провайдера видеoinформации, имеющего разрешение на предоставление видеозаписей AVC. Использование с иными другими целями, прямо или косвенно, не разрешается. Для получения дополнительной информации обращайтесь в компанию MPEG LA, LLC. См. <http://www.mpegla.com>.

Стандартные принадлежности

Проверьте, что у Вас имеются показанные принадлежности и предметы

- Пульт дистанционного управления
● N2QAYB000494
- Подставка → стр. 6

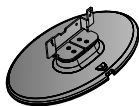

- Батарейки пульта дистанционного управления (2)
● R6 (AA)
- Инструкция по эксплуатации



Предостережение

- Данное изделие содержит опасные детали (такие как, например, полиэтиленовые пакеты), которые маленькие дети могут случайно вдохнуть или проглотить. Храните эти детали так, чтобы они были недоступны для маленьких детей.

Установка и удаление батареек пульта дистанционного управления

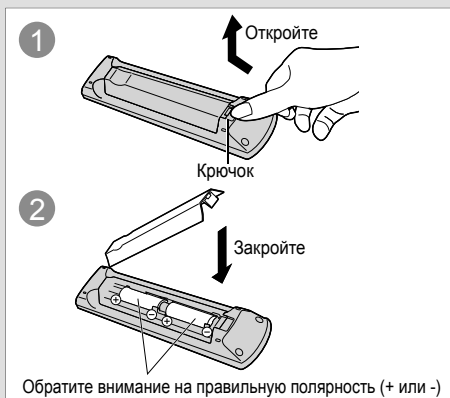

Предостережение

- Неправильная установка может вызвать утечку электролита из батареек и коррозию, что может привести к повреждению пульта дистанционного управления.
- Не используйте вместе старые и новые батарейки.
- Не используйте вместе батарейки разных типов (например, щелочные и марганцевые батарейки).
- Не используйте перезаряжаемые (Ni-Cd) батарейки.
- Не сжигайте и не разрушайте батарейки.
- Не допускайте чрезмерного нагревания элементов питания, например, солнечными лучами, огнем и т. п.
- Не разбирайте и не модифицируйте пульт дистанционного управления.

Содержание

Обязательно прочитайте

- Меры предосторожности 4
(Предупреждение / Предостережение)

Руководство по быстрой подготовке к эксплуатации

- Принадлежности / Дополнительные принадлежности 6
- Основные подсоединения 8
- Идентификация элементов управления 9
- Автонастройка 11

Основные функции

- Просмотр телевизора 13
- Использование функции "ТВ-гид" 17
- Просмотр телетекста 18
- Просмотр с внешнего входа 20

Дополнительные функции

- Как использовать функции VIERA TOOLS 22
- Как использовать функции меню 23
- Настройка и редактирование каналов 30
- Блокировка от детей 34
- Метки входа 35
- Использование обычного интерфейса 36
- Начальные установки (сброс установок) 37
- Обновление программного обеспечения телевизора 38
- Использование медиаплеера 39
- Функции VIERA Link 46
- VIERA Link "HDMI Control™" 48
- Внешнее оборудование 52

Техническое описание

- Техническая информация 54
- Уход 59
- Часто задаваемые вопросы 60
- Лицензии 62
- Технические характеристики 63

Меры предосторожности

Предупреждение

Обращение со штепсельной вилкой и шнуром питания

- Полностью вставляйте штепсельную вилку в сетевую розетку. (Если штепсельная вилка вставлена неплотно, то может выделяться тепло и возникнуть пожар.)
- Обеспечьте лёгкий доступ к розетке для шнура питания.
- Не трогайте штепсельную вилку мокрыми руками. (Это может вызвать поражение электрическим током.)
- Не повреждайте шнур питания. (Поврежденный шнур питания может вызвать пожар или поражение электрическим током.)
 - Не перемещайте телевизор со шнуром питания, подсоединенным к сетевой розетке.
 - Не помещайте тяжелые предметы на шнур питания и не располагайте шнур питания около горячих предметов.
 - Не перекручивайте шнур питания, не сгибайте его сильно и не растягивайте.
 - Не тяните за шнур питания. Удерживайте за корпус штепсельной вилки при отсоединении шнура питания.
 - Не используйте поврежденный шнур питания или сетевую розетку.

При ненормальном функционировании телевизора немедленно отсоедините штепсельную вилку!



Однофазный переменный ток 220-240 В, 50/60 Гц

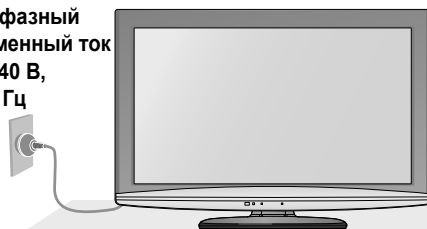

Источник питания / установка

- Данная модель телевизора разработана для эксплуатации в следующих условиях:
 - Однофазный переменный ток 220-240 В, 50/60 Гц
 - настольное применение

Не помещайте внутрь телевизора посторонние предметы

- Не допускайте, чтобы через вентиляционные отверстия в прибор попадали какие-либо предметы. (Это может привести к пожару или поражению электрическим током.)

Не снимайте крышки и НИКОГДА не модифицируйте телевизор самостоятельно

- Не снимайте заднюю крышку телевизора. Может произойти контакт с частями, находящимися под напряжением. Пользователь не может отремонтировать детали, размещенные внутри. (Детали под высоким напряжением могут вызвать серьезное поражение электрическим током.)
- Проверьте, регулируйте или ремонтируйте аппарат у Вашего дилера Panasonic.

Не размещайте телевизор на наклонных или неустойчивых поверхностях

- Телевизор может упасть или опрокинуться.

Не подвергать воздействию дождя или чрезмерной влажности

- Чтобы избежать повреждения, вследствие которого можно получить травму от поражения эл. током или может произойти пожар, не подвергайте этот ТВ воздействию дождя или чрезмерной влажности. Над телевизором нельзя размещать сосуды, содержащие жидкость, например вазы. Не подставляйте ТВ под каплющую или текущую воду.

Используйте только предназначенные подставки / установочное оборудование

- Использование неутвержденных подставок или других крепящих устройств может привести к нестабильности прибора и опасности получения травмы. Обязательно обращайтесь к местному дилеру Panasonic для выполнения установки.
- Используйте утвержденные подставки (стр. 6) / настенные кронштейны (стр. 7).

Не подвергайте воздействию прямых солнечных лучей и других источников тепла

- Избегайте подвергать телевизор воздействию прямых солнечных лучей и других источников тепла. Для предотвращения пожара никогда не оставляйте свечи или другой источник открытого огня вблизи телевизионного приемника.

Не позволяйте детям брать карту SD

- Как и другие предметы небольшого размера, SD-карта может быть проглочена маленькими детьми. Пожалуйста, немедленно удаляйте SD-карту после использования и храните ее в недоступном для детей месте.

Предостережение

- Данное изделие пригодно к использованию в тропическом климате
- Во время чистки телевизора отсоедините штепсельную вилку
 - Чистка аппарата под напряжением может вызвать поражение электрическим током.
- Если не будете длительное время использовать телевизор, отключите его от сети
 - Этот телевизор все еще будет потреблять некоторое количество электроэнергии даже в выключенном состоянии до тех пор, пока штепсельная вилка подсоединена к действующей сетевой розетке.
- Обеспечьте достаточное пространство вокруг аппарата для рассеивания тепла
 - При использовании подставки оставьте промежуток между нижней частью телевизора и поверхностью, на которой будет установлен телевизор.
 - В случае использования кронштейна для крепления на стену ознакомьтесь с руководством к нему.



- Не блокируйте задние вентиляционные отверстия
 - Если вентиляция закрыта занавесками, газетами, скатертями и др., это может привести к перегреванию прибора, пожару или поражению электрическим током.
- Не подвергайте дисплейную панель сильным внешним воздействиям или ударам
 - Это может привести к повреждению изделия и травмам.
- Не делайте слишком громкий звук в наушниках
 - Это может привести к необратимому повреждению слуха.

Примечание

- Функция автоматического режима ожидания
 - Если в режиме аналогового телевидения в течение 30 минут не принимается никакого сигнала и не выполняется никаких операций, телевизор автоматически перейдет в режим ожидания.
- Держите телевизор подальше от оборудования такого типа
 - Электронное оборудование
В частности не размещайте видеооборудование около аппарата. Электромагнитные помехи могут привести к искажению изображения / звука.
 - Оборудование с инфракрасным сенсором
Этот телевизор также испускает инфракрасные лучи. Это может нарушить работу другого оборудования.
- Транспортируйте только в вертикальном положении

Отрегулируйте ЖК-экран, установив требуемый угол наклона

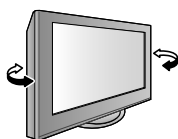

Чтобы выровнять угол вращения относительно оси телевизора, установите в центре метку как показано на рисунке.

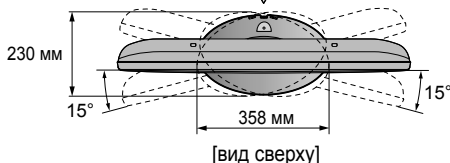

- Убедитесь, что подставка не выступает за края основания, даже если телевизор можно поворачивать во всех допустимых направлениях.
- Не размещайте никаких объектов и не кладите руки в пределах полного радиуса поворота телевизора.

Принадлежности / Дополнительные принадлежности

Прикрепление подставки

Предупреждение

Не разбирайте и не модифицируйте подставку.

- Иначе аппарат может упасть и повредиться, и это может привести к травме.

Предостережение

Не используйте подставки для других моделей телевизоров или дисплеев.

- Иначе телевизор или дисплей может упасть и повредиться, падение также может привести к травме.

Не используйте подставку, если она искривлена или физически повреждена.

- Если Вы используете подставку, которая физически повреждена, то это может привести к травме.

Немедленно обратитесь к Вашему ближайшему дилеру Panasonic.

Во время установки убедитесь в том, что все винты надежно закручены.

- Если во время установки уделяется недостаточное внимание тому, чтобы правильно закрутить винты, то подставка будет недостаточно прочной, чтобы выдержать телевизор, и он может упасть и повредиться, что может вызвать травму.

Убедитесь в том, что телевизор не упадет.

- Если телевизор ударяют или дети забираются на подставку с установленным телевизором, то он может упасть, и это может привести к травме.

Чтобы устанавливать и удалять телевизор, необходимо участие двух или более человек.

- Если нет двух или более человек, то телевизор можно уронить, и это может привести к травме.

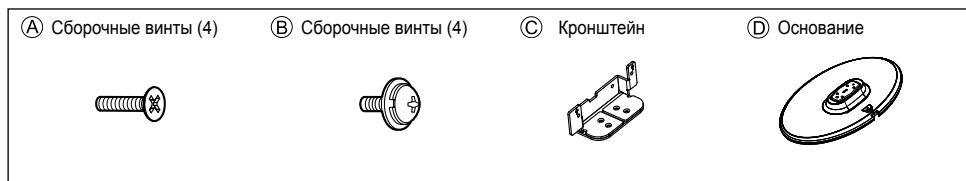

Сборка подставки

Используйте сборочные винты A для надежного крепления кронштейна C к основанию D.

- Убедитесь в том, что винты надежно закручены.

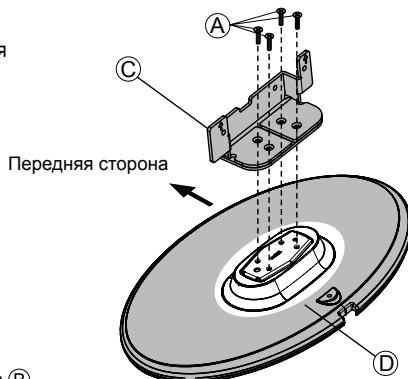

Закрепление блока телевизора

Вставьте кронштейн в отверстия на корпусе телевизора, а затем надежно закрепите его с помощью сборочных винтов B.

- Убедитесь в том, что винты надежно закручены.

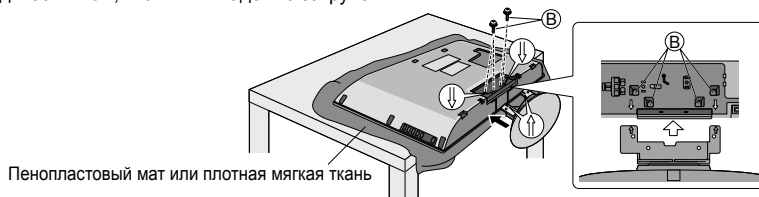

Дополнительные принадлежности

Обратитесь, пожалуйста, к Вашему ближайшему дилеру Panasonic, чтобы приобрести рекомендованный кронштейн для крепления на стену.

За дополнительной информацией обращайтесь, пожалуйста, к инструкции по установке кронштейна для крепления на стену.

Настенный кронштейн

- TY-WK3L2RW

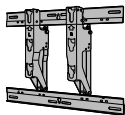

Задняя панель телевизора

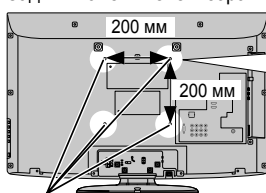

Отверстия для крепления настенного кронштейна

Шуруп для крепления телевизора на настенном кронштейне (не поставляется с телевизором)

Длина шурупа:
мин. 10 мм,
макс. 12 мм

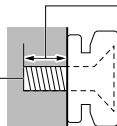

[вид сбоку]

Предупреждение

- Если Вы используете другие настенные кронштейны или устанавливаете настенный кронштейн самостоятельно, существует опасность получения травмы или повреждения изделия. Для обеспечения функционирования аппарата и безопасности обязательно обратитесь к Вашему дилеру или к квалифицированному специалисту по строительству, чтобы закрепить кронштейн для крепления на стену. Гарантия не распространяется на повреждения, возникшие по причине установки неквалифицированным специалистом.
- Не устанавливайте аппарат непосредственно под потолочными светильниками (например, точечными светильниками, прожекторами или галогеновыми лампами), которые обычно являются источниками повышенного тепла. Это может привести к искривлению или повреждению пластиковых деталей корпуса.
- Будьте осторожны при закреплении настенных кронштейнов на стене. Перед подвешиванием кронштейна всегда проверяйте, что в стене нет никаких электрических кабелей или волноводов.
- Для предотвращения падения и травмы снимите ТВ с его подвесной опоры, если Вы не будете им пользоваться в течение продолжительного времени.

Основные подсоединения

Изображенное внешнее оборудование и кабели не поставляются с этим телевизором.

Перед присоединением или отсоединением любых шнуров убедитесь в том, что телевизор отсоединен от сетевой розетки.

Подсоединение антенны

Только телевизор

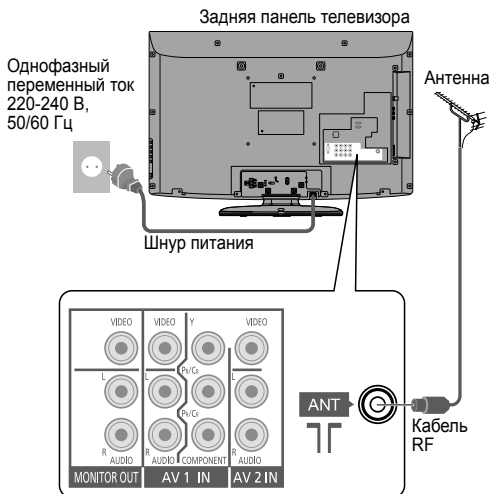

Подсоединение проигрывателя DVD / ВКМ

Телевизор, проигрыватель DVD или ВКМ

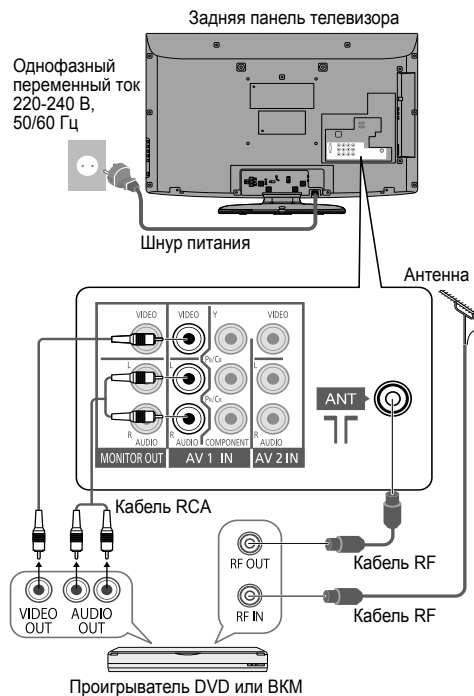

Примечание

- Не размещайте кабель RF вблизи шнура питания, чтобы избежать помех.
- Не размещайте кабель RF под телевизором.
- Чтобы обеспечить оптимальное качество изображения и звука, требуются антенна, соответствующий кабель (коаксиальный, сопротивлением 75 Ω) и концевой разъем.
- При использовании коллективной антенны может потребоваться соответствующий кабель и разъем для соединения антенной розетки и телевизора.
- Для приобретения антенны и необходимых принадлежностей, соответствующих Вашему географическому расположению, обратитесь в местный центр по обслуживанию телевизионного оборудования или к дилеру.
- Все вопросы, относящиеся к установке антенны, обновлению существующих систем или требуемых принадлежностей, а также к связанным с ними затратам, являются обязанностью покупателя.
- Соединение VIERA Link \rightarrow стр. 46
- Также рекомендуется прочитать руководство по эксплуатации оборудования.
- Подсоединение другого оборудования \rightarrow стр. 52, 53

Идентификация элементов управления

Пульт дистанционного управления

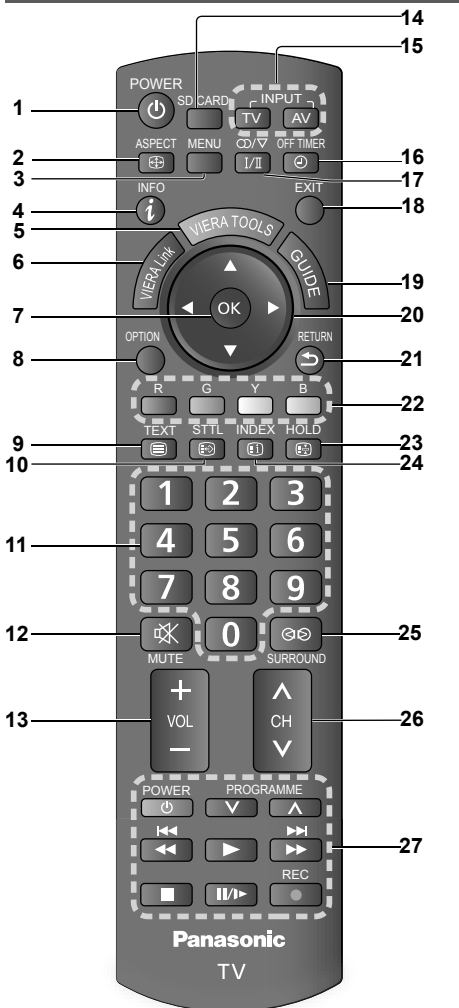

- 1 **Переключатель включения / выключения режима ожидания**
 - Включает телевизор или переводит в режим ожидания
- 2 **Формат (стр. 16)**
 - Изменяет формат изображения из списка “Выбор формата изображения”
 - Также можно повторно нажимать эту кнопку до тех пор, пока Вы не получите нужный формат изображения
- 3 **Главное меню (стр. 23)**
 - Нажмите, чтобы получить доступ к пунктам “Изображение”, “Звук” и меню “Установки”
- 4 **Информация о канале / программе (стр. 14)**
 - Отображает информацию о канале и о программе

- 5 **VIERA TOOLS (стр. 22)**
 - Отображает значки некоторых специальных функций и обеспечивает легкий доступ к ним
- 6 **VIERA Link (стр. 46)**
 - Предоставляет доступ к “Меню VIERA Link”
- 7 **OK**
 - Подтверждает выбор и вариант
 - Нажмите после выбора позиций программ, чтобы быстро изменить программу
- 8 **Дополнительное меню (стр. 15)**
 - Удобные установки для опций просмотра и звука
- 9 **Телетекст (стр. 18)**
 - Переключает в режим телетекста
- 10 **Субтитры (стр. 13)**
 - Отображает субтитры
- 11 **Цифровые кнопки**
 - Изменяет канал и страницы телетекста
 - В режиме ожидания включает телевизор (Нажмите и удерживайте примерно 1 секунду)
- 12 **Приглушение звука**
 - Включает или выключает приглушение звука
- 13 **Громкость больше / меньше**
- 14 **Карта SD (стр. 39)**
 - Переключает на просмотр медиаплеера / режим прослушивания
- 15 **Выбор режима входа**
 - TV - переключает режимы DVB-T / Аналоговый (стр. 13)
 - AV - переключает в режим входа AV из списка “Выбор входа” (стр. 20)
- 16 **Таймер отключения (стр. 13)**
 - Задает время автоматического выключения телевизора
- 17 **Сtereo / Двухязычный выбор звуковых установок (стр. 54)**
 - Изменяет звуковую дорожку, если доступно более двух вариантов выбора (режим DVB-T) (стр. 14)
- 18 **Выход**
 - Возвращает к экрану нормального просмотра
- 19 **Гид (стр. 17)**
 - Отображает функции “ТВ-гид”
- 20 **Кнопки курсора**
 - Осуществляет выбор и регулировку
- 21 **Возврат**
 - Возвращает к предыдущему меню / странице
- 22 **Цветные кнопки**
 - Используются для выбора, навигации и управления различными функциями
- 23 **Стоп-кадр**
 - “Заморозить” / “разморозить” изображение (стр. 13)
 - Удерживает текущую страницу телетекста (режим телетекста) (стр. 18)
- 24 **Указатель (стр. 18)**
 - Возвращает индексную страницу телетекста (режим телетекста)
- 25 **Окр. звучание (стр. 26)**
 - Переключает установку окружающего звучания
- 26 **Номер канала больше / меньше**
 - Выбирает канала по порядку
- 27 **Операция подсоединенного оборудования (стр. 21)**

Идентификация элементов управления

ТВ

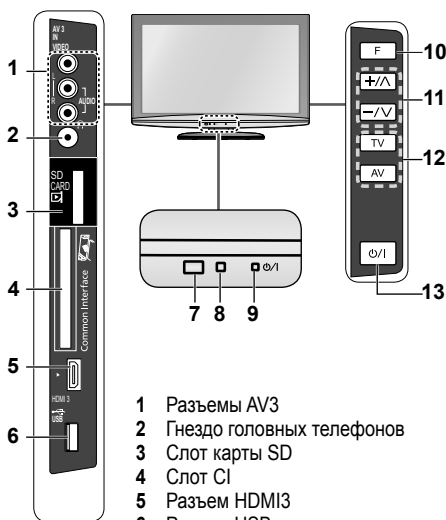

- 1 Разъемы AV3
- 2 Гнездо головных телефонов
- 3 Слот карты SD
- 4 Слот CI
- 5 Разъем HDMI3
- 6 Разъем USB
- 7 Приемник сигнала дистанционного управления
 - Не помещайте никакие предметы между приемником сигнала дистанционного управления телевизора и пультом дистанционного управления.

- 8 Сенсор С.А.Т.С. (Contrast Automatic Tracking System - автоматическая система отслеживания контраста)
 - Отслеживает яркость для регулирования качества изображения, когда установка "Режим Эко" в Меню изображения задана со значением "Вкл." (стр. 25)
- 9 Индикатор питания
 - Режим ожидания: красный. Вкл.: зеленый.
 - При использовании дистанционного управления указывает на то, что телевизор получил команду.
- 10 Выбор функции
 - Громкость / Подсветка / Контраст / Яркость / Цвет / Четкость / Растровый фон (режим NTSC) / Низкие частоты (режим "Музыка" или "Речь" в "Звуковое меню") / Высокие частоты (режим "Музыка" или "Речь" в "Звуковое меню") / Баланс / Автонастройка (стр. 25 - 28)
- 11 Увеличивает или уменьшает на одно значение позицию программы. Когда функция уже высвечивается, нажмите, чтобы увеличить или уменьшить выбранную функцию. В режиме ожидания включает телевизор. (Нажмите и удерживайте примерно 1 секунду)
- 12 Изменяет входной режим
- 13 Переключатель включения / выключения сетевого питания
 - Переключите в положение "Вкл.", чтобы с помощью дистанционного управления включать телевизор или переводить телевизор в режим ожидания.

Использование экранной индикации

Многие функции, имеющиеся на этом телевизоре, могут быть доступны через меню экранной индикации.

Пример (Звуковое меню):



— Вам помогут инструкции.

Как использовать пульт дистанционного управления

MENU



Открыть главное меню



Переместить курсор / выбрать пункт меню



Переместить курсор / регулировать уровни / выбрать из диапазона опций



Доступ к меню / сохранение установок после регулировки или установления опций

RETURN



Возврат к предыдущему меню

EXIT



Выйти из системы меню и вернуться к экрану нормального просмотра

Автонастройка

Автоматический поиск и сохранение телевизионных каналов.

- Действия этих пунктов не нужны, если установка была выполнена Вашим местным дилером.



1 Вставьте штепсельную вилку телевизора в сетевую розетку и включите его



- Теперь можно использовать пульт дистанционного управления, чтобы включать телевизор или переводить его в режим ожидания. (Индикатор питания: "Вкл.")

2 Выберите язык



① выбор

② установить

3 Выберите режим, который Вы хотите настроить

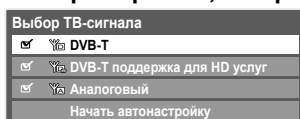

② настроить / пропустить настройку

① выбор

- :настроить (запуск настройки режима и поиска доступных каналов)
- :пропустить настройку

4 Выберите "Начать автонастройку"

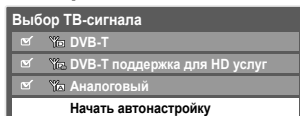

② доступ

① Выбор

Автонастройка начинается

- Начнется автонастройка для поиска телевизионных каналов и их сохранения.
- Сохраняемые каналы и их сортировка отличаются в зависимости от страны, региона, системы вещания и условий приема сигнала.

● Автонастройка DVB-T

Канал	Имя канала	Тип	Сигнал
02	CBS/C Channel	Бесплатно	TB 110
02	BBC Radio Wales	Бесплатно	TB 110
02	Ed	Бесплатно	TB 110
02	Cartoon Netk	Бесплатно	TB 110

Всего ТВ: 4 Плани: ТВ: 0 Радио: 0
Идет поиск

● Автонастройка Аналоговая

Канал	Имя канала
CH 23	
CH 33	BBC1

Аналоговый: 2
Идет поиск

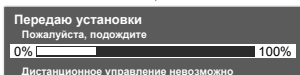

- Если подсоединено записывающее устройство, совместимое с VIERA Link или подобной технологией (стр. 46), то в записывающее устройство будут автоматически загружены установки программы и языка.
- В случае неудачной загрузки Вы сможете выполнить ее позже с помощью пункта меню. ➔ "Загрузка" (стр. 27)

Руководство по быстрой подготовке к эксплуатации

Идентификация элементов управления Автонастройка

Автонастройка

5 Выберите “Дома”

Выберите условия просмотра.*

Дома

В магазине



Автонастройка завершена

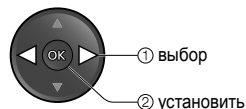

*Режим условий просмотра

Дома : рекомендуемый режим для просмотра дома. Выберите “Дома” для обеспечения оптимального изображения / энергопотребления. “Режим просмотра” установлен со значением “Нормальный” (стр. 25).

В магазине : демонстрационный режим, предназначенный для пояснения основных функций данного телевизора (для показа в магазине). “Режим просмотра” установлен со значением “Динамический” (стр. 25).

Возврат в режим выбора условий просмотра при выборе опции “В магазине”

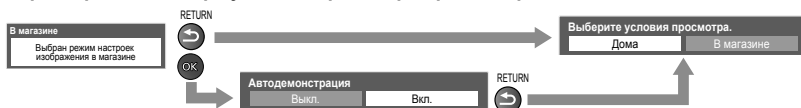

- Чтобы изменить режим условий просмотра позже, сбросьте все настройки путем доступа к Начальные установки.
➔ “Начальные установки” (стр. 37)

Просмотр телевизора



1 Включите питание



- Переключатель питания вкл. / выкл. должен быть включен (стр. 10).

2 Выберите DVB-T или аналоговый



- Также можно выбрать режим, повторно нажимая кнопку TV на пульте дистанционного управления или на боковой панели телевизора. (стр. 10).



- При каждом выборе канала появляется информационный баннер
- Относительно подробностей → стр. 14

3 Выберите канал

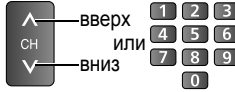

- Для выбора двухзначного или трехзначного номера канала, например 39
→ 3 → 9 (в ускоренном режиме)
- Если номер канала содержит одну или две цифры
→ OK → быстро изменяет канал

- Для выбора из списка каналов → OK

Все каналы DVB-T	Сорт. по номеру
6	Cartoon Nwk
7	BBC Radio Wales
8	BBC Radio Cymru
1	BBC ONE Wales
2	BBC THREE
3	BBCi
4	CBBC Channel



- ① выбор канала
- ② просмотр
- Для изменения категории → R
- Для сортировки названий каналов в алфавитном порядке → B

Примечание

- Когда телевизор переключается в режим ожидания, после непродолжительной задержки раздается щелчок. Это обычное действие.

Выбор канала с помощью информационного баннера (стр. 14)

Перед выбором каналов можно проверить название программы.

Если информационный баннер не отображается, отобразите его

Пока отображается баннер, выберите канал



Можно установить время отображения баннера в пункте "Тайм-аут баннера" (стр. 28).

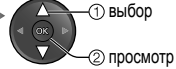

Выберите канал с помощью функции "ТВ-гид" (режим DVB-T) (стр. 17)

Прежде чем выбирать каналы, Вы можете задать электронную программу передач (EPG) в функции ТВ гид.

Отобразите функцию ТВ гид

Выберите канал



Другие полезные функции

Стоп-кадр



"Заморозить" / "разморозить" изображение

Отображение субтитров



Отобразить / скрыть субтитры (если данный параметр доступен)
● Для изменения языка DVB-T (если данный параметр доступен)
→ "Предпочт. субтитры" (стр. 28)

Таймер отключения

Автоматическое выключение телевизора по прошествии заданного периода времени (0 / 15 / 30 / 45 / 60 / 75 / 90 минут)

OFF TIMER



Нажимайте повторно до тех пор, пока не будет выбрано требуемое время.

- Также возможно задать время с помощью установки "Таймер откл ТВ" в Меню установок (стр. 27)
- Для отмены → задайте параметр "0" или выключите телевизор.
- Для отображения оставшегося времени → информационный баннер (стр. 14)
- Когда останется менее 3 минут, на экране будет мигать оставшееся время.

Просмотр телевизора

Другие полезные функции

Отображение информационного баннера

Отображение информационного баннера

- Он также появляется при переключении каналов



Позиция и название канала

Тип канала (радио, данные, HDTV и т. д.)

Категория

Пример (DVB-T):

Текущее время

Программа

1 ZDF Радио 20:35 Все каналы DVB-T

Coronation Street Изм. Категорию

20:00 - 20:55 ← Сейчас → Для инфо нажмите

Закодировано Dolby D + 45

Время начала / окончания программы

Индикатор времени выбранной программы

Пример (аналоговый)

3 ITV 19:35 Все аналоговые каналы

itv1 CH23

45

Состояние канала

- Чтобы проверить название другого настроенного канала →
- Для просмотра канала, внесенного в список баннера →
- Информация о следующей программе (DVB-T) →
- Для скрытия →
- Для изменения категории (DVB-T) →
- Дополнительная информация (DVB-T) → (нажмите еще раз, чтобы скрыть баннер)
- Для настройки времени отображения баннера → "Тайм-аут баннера" (стр. 28)

Доступные функции / Значение сообщения

- Включено приглушение звука
- Плохой сигнал** Низкое качество телевизионного сигнала
- Закодировано** Зашифрованная программа
- Dolby D +, Dolby D** Звуковая дорожка Dolby Digital Plus или Dolby Digital
- Доступны субтитры
- Доступен телетекст
- Доступно несколько аудиосигналов
- Доступно несколько видеосигналов
- Доступно несколько аудио- и видеосигналов
- Аудиорежим (стр. 54)
II, I, V (Режим аналогового ТВ)
- 1 - 90** Оставшееся время таймера отключения
 - Относительно установок → стр. 13

Другие полезные функции

Отображение доступных для выбора установок для текущей программы

OPTION Немедленная проверка или изменение текущего статуса программы



● Для изменения



Мульти видео (режим DVB-T)

Позволяет выбрать изображение (если данный параметр доступен)

Мульти аудио (режим DVB-T)

Позволяет выбрать другой язык дорожки звукового канала (если данный параметр доступен)

2 аудиоканала (режим DVB-T)

Позволяет выбрать стерео / монофоническое звучание (если данный параметр доступен)

Субканал (режим DVB-T)

Позволяет выбрать программу или субканал, поступающие с мультифида (если данный параметр доступен)

Язык субтитров (режим DVB-T)

Позволяет выбрать язык субтитров (если данный параметр доступен)

Язык телетекста

Устанавливает язык телетекста
➔ Меню установок (стр. 28)

Язык телетекста (режим DVB-T)

Позволяет выбрать другой язык телетекста (если данный параметр доступен)

MPX (аналоговый режим)

Выбирает мультимплексный звук (если данный параметр доступен)
➔ Звуковое меню (стр. 26)

Коррекция громк.

Регулирует громкость конкретной программы или режима входа ➔ Звуковое меню (стр. 26)

Изменение языка меню

Можно изменить язык для экранных индикаций.

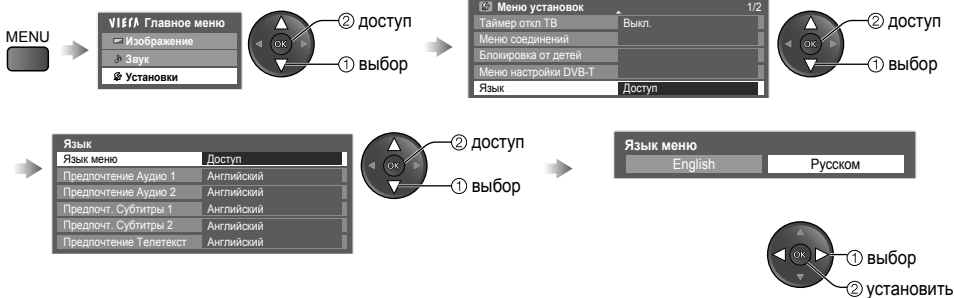

Просмотр телевизора

Другие полезные функции

Изменение коэффициента экранного отношения

Наслаждайтесь просмотром изображения с оптимальным размером и форматом.

ASPECT



Отображение списка Выбор формата изображения



Список выбора форматов

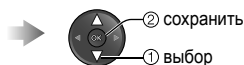
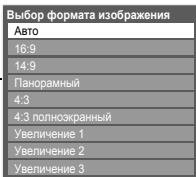

Пока отображается список, выберите режим

Для изменения режима, используя только кнопку ASPECT

ASPECT



Нажимайте повторно до тех пор, пока не появится нужный режим

Авто



Выбирается наилучшее соотношение сторон, и изображение расширяется для заполнения экрана.

16:9



Непосредственно отображает изображение в формате "16:9" без искажения (анаморфотное).

14:9



Отображает изображение в стандартном формате "14:9" без искажения.

Панорамный



Отображает изображение "4:3" на всем экране. Растяжение заметно только на левом и правом крае.

4:3



Отображает изображение в стандартном формате "4:3" без искажения.

4:3



полноэкранный

Отображает изображение "4:3" увеличенным горизонтально, чтобы заполнить экран.

● Только сигнал HD

Увеличение 1



Отображает изображение "16:9" в стиле почтового ящика или изображение "4:3" без искажения.

Увеличение 2



Отображает изображение "16:9" в стиле почтового ящика (анаморфотное) на всем экране без искажения.

Увеличение 3



Отображает изображение "2,35:1" в стиле почтового ящика (анаморфотное) на всем экране без искажения. В формате "16:9" максимально отображает изображение (с небольшим увеличением).

Примечание

- Форматы "16:9" и "4:3" доступны только в режиме входа ПК.
- Формат зафиксирован на "16:9", если в "Меню изображения" параметр "Режим просмотра" имеет значение "Игра".
- Недоступно для режима телетекста.
- Формат экрана может быть записан в память отдельно для каждого исключительного сигнала SD (стандартного разрешения) и HD (высокого разрешения).

Использование функции "ТВ-гид"

Функция "ТВ-гид" - электронная программа передач (EPG) - выводит на экран список программ, транслируемых в настоящее время и запланированных на ближайшие семь дней (в зависимости от вещательной компании).

- Если DVB-T не настроен, функция "ТВ-гид" недоступна.
- DVB-T и аналоговые каналы отображаются на одном и том же экране функции ТВ Гид. Буква "D" означает каналы DVB-T, буква "A" - аналоговые каналы. Для аналоговых каналов не предусмотрены списки программ.
- При первом включении телевизора или в случае, когда телевизор был выключен более недели, для полного отображения функции "ТВ-гид" может потребоваться некоторое время.

Просмотр телевизора
Использование функции "ТВ-гид"

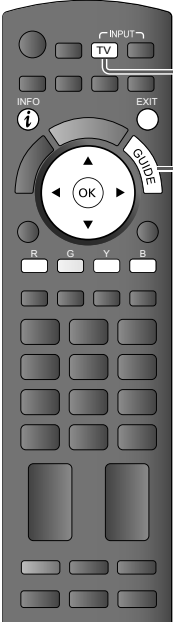

1 Выберите DVB-T или аналоговый
TV

2 Отобразите функцию "ТВ-гид"
GUIDE

Время по функции "ТВ-гид"



Альбомный (отображение по каналу)
Позиция и название канала

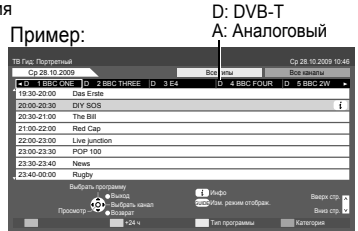

Портретный (отображение по времени)

Для возвращения к телевизору
EXIT



Вы можете выбрать тип функции "ТВ-гид"
→ "Гид по умолчанию" в пункте "Настройки экрана" (стр. 28)
Если Вы выберете "Список каналов", то при нажатии кнопки GUIDE будет отображен список каналов.

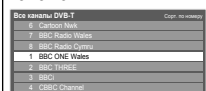

(Список каналов)



Для просмотра программ
Выберите канал или транслируемую программу

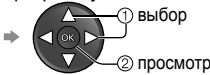

К предыдущему дню (Режим DVB-T)



Для просмотра списка каналов выбранного типа (Режим DVB-T)



(Список типов)

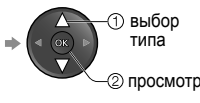
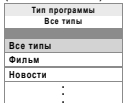

Для просмотра информации о программе (Режим DVB-T)

Выберите программу

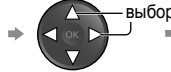

● Нажмите кнопку еще раз для возврата к функции "ТВ-гид".

К следующему дню (Режим DVB-T)



Для просмотра списка каналов выбранной категории



(Список категорий)

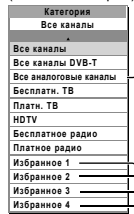

Приводятся только аналоговые каналы

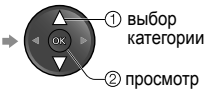

● Для представления избранных каналов в виде списка → стр. 31

Основные функции

Просмотр телетекста

Услуги телетекста представляют собой текстовую информацию, предоставляемую вещательными компаниями. Функции различаются в зависимости от вещательной компании.



Что такое режим FLOF (FASTTEXT)?

В режиме FLOF четыре разноцветных объекта расположены внизу экрана. Чтобы получить больше информации об одном из этих объектов, нажмите кнопку соответствующего цвета. Эта функция позволяет получить быстрый доступ к информации на показанных объектах.

Что такое режим TOP? (в случае вещания текста TOP)

TOP представляет собой определенное усовершенствование стандартной услуги телетекста, которая приводит к облегчению поиска и эффективному управлению.

- Доступен быстрый обзор информации телетекста
- Легко использовать пошаговый выбор тематического события
- Информация о статусе программы внизу экрана

Доступно перелистывание страницы вперед / назад ➔  

Для выбора среди блоков событий ➔ 

Для выбора нового события в пределах блока событий
(После последнего события перемещается к следующему блоку событий.) ➔ 

Что такое режим "Список"?

В режиме "Список" четыре разноцветных номера страницы расположены внизу экрана. Каждый из этих номеров может быть изменен и сохранен в памяти телевизора. ("Сохранение часто просматриваемых страниц", стр. 19)

Для изменения режима ➔ "Телетекст" в "Меню установок" (стр. 28)

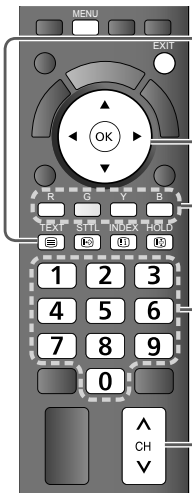







1 Переключите на телетекст



- Отображение указателя (содержание отличается в зависимости от телевещательной компании)



2 Выбор страницы (до страницы 899)

1 2 3
4 5 6
7 8 9
0

или  или  или    

(Соответствует цветной панели)

Для регулировки контраста
➔  (Нажмите три раза) ➔  Показывается голубая панель

Для возвращения к телевизору ➔  или 

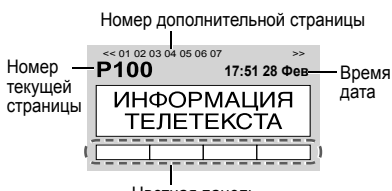

Номер дополнительной страницы
Номер текущей страницы: P100
Время / дата: 17:51 28 Фев
Цвета панель

Функции (режим "Телетекст")

Стоп-кадр	Показ скрытых данных
<p>HOLD  Остановка автоматического обновления (Если Вы хотите удержать текущую страницу без обновления)</p> <p>Для возобновления ➔ HOLD </p>	<p>MENU ➔ R  ➔  Показывает скрытые слова, например страницу ответов на викторину</p> <p>Для скрытия ➔ R </p>
УКАЗАТЕЛЬ	Вызов избранной страницы
<p>INDEX  Возрат к главной индексной странице</p>	<p>STTL  Просмотр сохраненной избранной страницы</p> <ul style="list-style-type: none"> ● Вызывает страницу, сохраненную на синей кнопке (Режим списка). ● Заводской установкой является "P103".

Функции (режим "Телетекст")

Просмотр в мультиокне

Одновременно смотрите телевизор и телетекст в двух окнах

MENU

(Нажмите два раза)



Выберите только телетекст или изображение / телетекст



- Операции могут быть выполнены только на экране телетекста.

ПОЛНЫЙ / ВВЕРХ / ВНИЗ

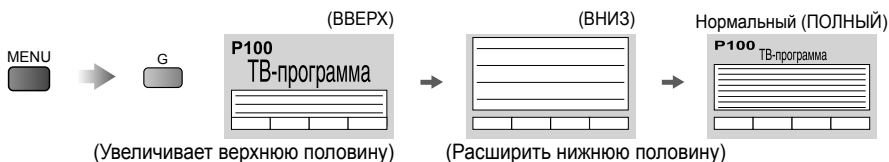

Сохранение часто просматриваемых страниц

Сохранение часто просматриваемых страниц в цветной панели (только режим списка)



Соответствующая цветная кнопка (пока отображается страница)



нажмите и удерживайте

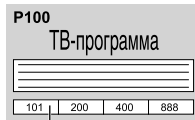

Номер поменяется на белый.

Для изменения сохраненных страниц



Цветная кнопка, которую Вы хотите изменить



Введите номер новой страницы



нажмите и удерживайте

Просмотр дополнительной страницы

Просмотр дополнительной страницы (только когда телетекст представлен более чем одной страницей)



<<01 02 03 04 05

Появляется в верхней части экрана

Для просмотра специальной дополнительной страницы



MENU

B

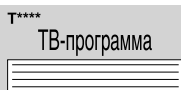

Введите четырехзначный номер
пример: P6

T0006

- Дополнительные страницы
Количество дополнительных страниц различается в зависимости от телевещательной компании.
Поиск может занять некоторое время, во время которого Вы можете смотреть телевизор.

Просмотр телевизора во время ожидания обновления

Просмотр телевизионного изображения во время поиска страницы телетекста

Телетекст сам автоматически обновляется, когда новая информация становится доступной.

MENU



Y



Появляется, когда обновление завершено

Y

Просмотр обновленной страницы

Временно заменяется на экран телевизора (нельзя изменить программу).

- Страница новостей предоставляет функцию, которая указывает поступление последних новостей ("News Flash").

Просмотр с внешнего входа

Подсоедините внешнее оборудование (BKM, DVD-оборудование, ПК и т. д.), и Вы сможете просматривать входной сигнал.

● Для подсоединения оборудования ➔ стр. 52, 53

Пульт дистанционного управления способен управлять некоторыми функциями выбранного внешнего оборудования.

Относительно подробностей см. руководство для оборудования или проконсультируйтесь с Вашим местным дилером.

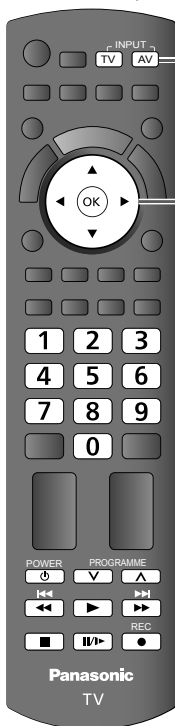

1 Отобразите меню выбора входа



2 Выберите режим входа для подсоединенного оборудования

- Вы также можете выбрать вход, используя кнопку AV на пульте дистанционного управления или на боковой панели телевизора (стр. 10). Нажимайте повторно кнопку до тех пор, пока не будет выбран нужный входной сигнал.
- Вы можете пометить или пропустить каждый режим входа ➔ "Метки входа" (стр. 35). Пропущенные входы не будут отображаться при нажатии кнопки AV.

Пример (AV2)

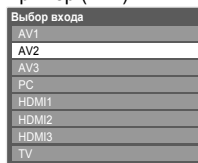

Пример (PC)

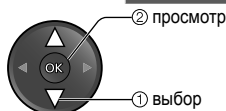
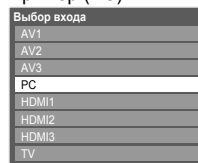

3 Просмотр

Выбранный режим отображается на экране.

Пример (AV2)

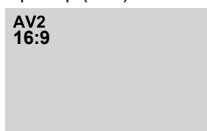

- Если внешнее оборудование имеет функцию регулировки формата, установите ее на "16:9".

Пример (PC)

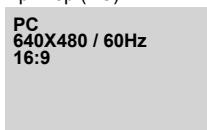

- При подсоединении аудиокабеля можно также прослушивать музыку с ПК. (Для подсоединения ➔ стр. 52, 53)
- "Доп. настройки ПК" (стр. 25) в "Меню изображения" и "Установка ф-ций ПК" (стр. 27) в "Меню установок" позволяют настроить некоторые функции.
- Для ПК, совместимого с интерфейсом HDMI (стр. 55, 57), возможно подсоединение к разъемам HDMI (HDMI1 / HDMI2 / HDMI3), используя кабель HDMI.

Для возвращения к телевизору



Управление оборудованием с помощью пульта дистанционного управления телевизора

Оборудование, подсоединенное к телевизору, может непосредственно управляться с помощью указанных ниже кнопок этого пульта дистанционного управления.

	Режим ожидания Установите в режим ожидания / вкл.
	Воспроизведение Воспроизведение видеокассеты / DVD
	Остановка Останавливает операции
	Быстрая перемотка назад / Пропуск / Поиск BKM: выполняет быструю перемотку назад, ускоренное воспроизведение назад (во время воспроизведения) DVD: выполняет пропуск к предыдущей дорожке или заголовку Нажмите и держите нажатой для ускоренного поиска назад
	Быстрая перемотка вперед / Пропуск / Поиск BKM: выполняет быструю перемотку вперед, ускоренное воспроизведение вперед (во время воспроизведения) DVD: выполняет пропуск к следующей дорожке или заголовку Нажмите и держите нажатой для ускоренного поиска вперед
	Пауза Приостанавливает / Возобновляет DVD: нажмите и удерживайте для воспроизведения при низкой скорости
	Программа далее / назад Выберите программу
	Запись Начинает запись

Как изменить код для каждого типа оборудования

Каждый тип оборудования Panasonic имеет собственный код дистанционного управления.

Измените код для каждого типа оборудования, которым Вы хотите управлять.

Если Вы управляете подключенным оборудованием в стандарте VIERA Link (стр. 46), выберите код "73".

Нажмите и удерживайте  во время выполнения следующих операций

Введите соответствующий код (см. таблицу ниже)



➔ Нажмите кнопку 

Тип оборудования	Код
Проигрыватель DVD / DVD-плеер	70 (значение по умолчанию)
Домашний кинотеатр / домашний кинотеатр для проигрывания дисков Blu-ray	71
BKM	72
Оборудование, используемое для VIERA Link ➔ "Упр. VIERA Link" (стр. 50)	73

Примечание

- После изменения кода убедитесь в том, что дистанционное управление работает правильно.
- При замене батареек коды могут быть возвращены к значениям по умолчанию.
- На некоторых моделях оборудования некоторые операции могут быть неосуществимы.

Как использовать функции VIERA TOOLS

Вы можете легко получить доступ к некоторым специальным функциям, используя функцию VIERA TOOLS.

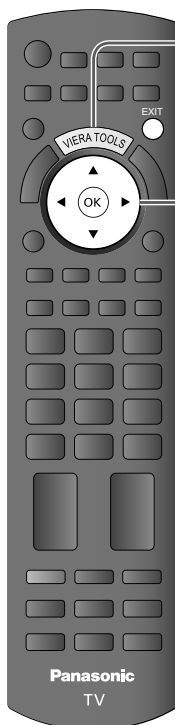

1 Отобразите значки функций



2 Выберите функцию

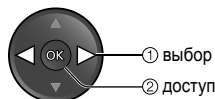
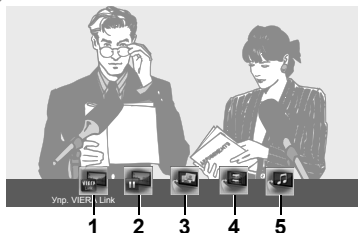

3 Следуйте действию каждой функции

1 Упр. VIERA Link

→ "Упр. VIERA Link" (стр. 50)



Если подсоединено больше двух наименований совместимого оборудования, будет отображаться экран выбора. Пожалуйста, выберите правильное описание и получите доступ.

2 Pause Live TV

→ "Pause Live TV" (стр. 48)



3 Фото

→ "Режим фото" (стр. 41)



4 Видео

→ "Режим видео" (стр. 43)



5 Музыка

→ "Режим музыки" (стр. 45)



Для возвращения к телевизору

EXIT



Как использовать функции меню

Различные меню позволяют Вам выполнять установки для изображения, звука и других функций.

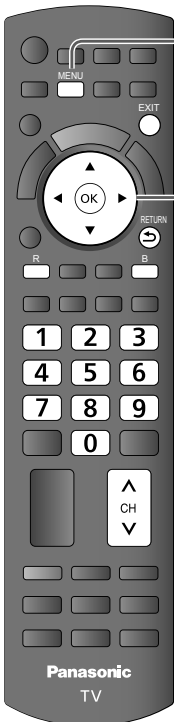

1 Отобразите меню



- Отображает функции, которые могут быть установлены (различаются в соответствии с входным сигналом)

2 Выберите меню

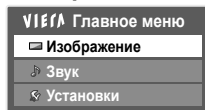

(пример)

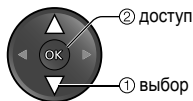

3 Выберите пункт

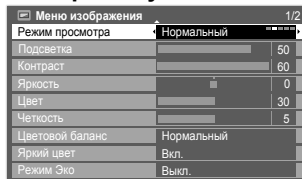

(пример)



4 Настройте или выберите

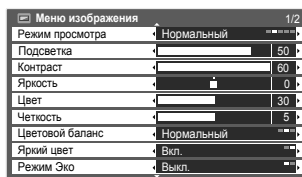

(пример)



Для возвращения к телевизору в любое время



Для возврата к предыдущему экрану



Для изменения страниц меню

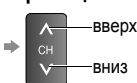

Выбор из числа вариантов

Количество и позиции вариантов



Измененный

Настройка с использованием скользящей планки

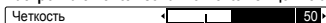

Перемещенный

Переход к следующему экрану



Отображает следующий экран

Ввод символов при помощи меню свободного ввода

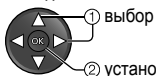

Сохранить

- Для удаления символа → R

- Для удаления всех символов → B

Каждое нажатие кнопки изменяет один символ. Удерживайте ее нажатой в течение секунды, чтобы задать символ, либо нажимайте кнопку ОК или другую цифровую кнопку в течение секунды. Соответствующие символы для каждой цифровой кнопки см. в таблице ниже.

Цифровые кнопки	Символы	Цифровые кнопки	Символы
1	. ! : # + - * _ ()	6	р с т у 6 Р С Т У
2	а б в г 2 А Б В Г	7	ф х ц 7 Ф Х Ц Ч
3	д е ё ж з 3 Д Е Ё Ж З	8	ш щ ъ ы 8 Ш Щ Ъ Ы
4	и к л 4 И К Л	9	ь з ю я 9 Ъ Э Ю Я
5	м н о п 5 М Н О П	0	Пробел 0

Как использовать функции VIERA TOOLS
Как использовать функции меню

Дополнительные функции

VIERA Главное меню

Изображение

Звук

Установки

Изображение (стр. 25)

Меню изображения 1/2	
Режим просмотра	← Нормальный →
Подсветка	← 50 →
Контраст	← 60 →
Яркость	← 0 →
Цвет	← 30 →
Четкость	← 5 →
Растровый фон	← 0 →
Цветовой баланс	← Нормальный →
Яркий цвет	← Вкл. →

Меню изображения 2/2	
Режим Эко	← Выкл. →
Шумоподавление	← Выкл. →
Фильтр 3D-COMB	← Выкл. →
Экран	← Вкл. →
Доп. настройки ПК	← Доступ →
Заводские установки	← Сброс →

Звук (стр. 26, 27)

Звуковое меню 1/2	
Режим звука	← Музыка →
Низкие частоты	← 0 →
Высокие частоты	← 0 →
Эквалайзер	← Доступ →
Баланс	← 0 →
Громк. наушников	← 12 →
Окр. Звучание	← Выкл. →
Коррекция громк.	← 0 →
Расстояние колонка-стена	← Больше 30см →

Звуковое меню 2/2	
MPX	← Стерео →
Предпочтения аудио	← Авто →
Выбор SPDIF	← Авто →
Оптический уровень MPEG	← 0 дБ →
Вход HDMI1	← Цифровой →
Задержка SPDIF	← Авто →
Заводские установки	← Сброс →

Установки (стр. 27 - 29)

Меню установок 1/2	
Установка ф-ций ПК	← Доступ →
Таймер откл. ТВ	← Выкл. →
Меню соединений	← Доступ →
Блокировка от детей	← Доступ →
Меню настройки DVB-T	← Доступ →
Меню аналог. настройки	← Доступ →
Язык	← Доступ →
Настройки экрана	← Доступ →
Обычный интерфейс	← Доступ →

Меню установок 2/2	
Системное меню	← Доступ →
Другие настройки	← Доступ →

Меню соединений	
VIERA Link	← Выкл. →
Совместное вкл.	← Выкл. →
Совместное выкл.	← Выкл. →
Эконом. режим ожидания	← Вкл. →
Интеллек. режим ожид.	← Вкл/без напоминания →
Загрузка	← Доступ →

(стр. 27)

Меню настройки DVB-T	
Редактор Избранного	← Доступ →
Список каналов	← Доступ →
Автонастройка	← Доступ →
Ручная настройка	← Доступ →
Обновить список каналов	← Доступ →
Сообщение о нов. канале	← Вкл. →
Состояние сигнала	← Доступ →
Добавить ТВ-сигнал	← Доступ →

(стр. 28)

Меню аналог. настройки	
Список каналов	← Доступ →
Автонастройка	← Доступ →
Ручная настройка	← Доступ →
Добавить ТВ-сигнал	← Доступ →

(стр. 28)

Язык	
Язык меню	← Доступ →
Предпочтение Аудио 1	← Английский →
Предпочтение Аудио 2	← Английский →
Предпочт. Субтитры 1	← Английский →
Предпочт. Субтитры 2	← Английский →
Предпочтение Телетекст	← Английский →

(стр. 28)

Настройки экрана	
Предпочт. Тип Субтитров	← Стандарт →
Телетекст	← TOP →
Язык телетекста	← Восток 1 →
Гид по умолчанию	← ТВ Гид →
Метки входа	← Доступ →
Тайм-аут баннера	← 3 секунды →
Таймер игры	← Вкл. →
Режим Радио	← Выкл. →

(стр. 28)

Системное меню	
Начальные установки	← Доступ →
Обновление системы	← Доступ →
Лицензия прог.	← Доступ →
Системная информация	← Доступ →

(стр. 29)

Другие настройки	
Система цвета AV	← Авто →
Авто Режим ожидания	← Выкл. →
Энергосохр.	← Выкл. →
Режим 16:9 Overscan	← Вкл. →
Часовой пояс	← GMT+8 →
Настройки входа DVI	← Нормальный →

(стр. 29)

● В зависимости от принимаемых сигналов доступные пункты могут отличаться.



Список меню

Меню	Пункт	Настройки / Конфигурации (варианты)
Изображение	Режим просмотра	<p>Основной режим изображения (Динамический / Нормальный / Кинотеатр / Режим True Cinema / Игра) В каждом можно настроить "Режим просмотра", "Подсветка", "Контраст", "Яркость", "Цвет", "Четкость", "Растровый фон", "Цветовой баланс", "Яркий цвет", "Режим Эко", "Шумоподавление" и "Фильтр 3D-COMB", а затем сохранить эти настройки, отвечающие Вашим особым требованиям к просмотру.</p> <ul style="list-style-type: none"> ● Установите для каждого входного сигнала. <p>Динамический : Обеспечивает усиленный контраст и резкость изображения при просмотре в ярко освещенном помещении</p> <p>Нормальный : Рекомендуется для просмотра в помещении с нормальным освещением.</p> <p>Кинотеатр : Для просмотра фильмов в затемненном помещении с улучшенной передачей контраста, оттенков черного и цветности</p> <p>Режим True Cinema : Точная передача изображения без изменений и потери качества.</p> <p>Игра : Быстрый отклик сигнала специально для обеспечения изображений, подходящих для игр</p> <ul style="list-style-type: none"> ● Не действительно в режиме телевизора ● Прошедшее время непрерывной записи с помощью режима "Игра" можно отобразить в правой верхней части экрана. <p>⇒ "Таймер игры" (стр. 28)</p>
	Подсветка, Контраст, Яркость, Цвет, Четкость	Увеличивает или уменьшает уровни этих опций в соответствии с Вашими личными предпочтениями
	Растровый фон	<p>Для источника сигнала NTSC, подсоединенного к телевизору, насыщенность изображения может быть подрегулирована для соответствия Вашему вкусу.</p> <ul style="list-style-type: none"> ● Для NTSC или компонентного входа / только для приема входного сигнала HDMI
	Цветовой баланс	Позволяет Вам установить общий тон цвета для изображения (Холодно / Нормальный / Тепло)
	Яркий цвет	<p>Автоматически настраивает цвета на яркие (Выкл. / Вкл.)</p> <ul style="list-style-type: none"> ● Недействительно для сигнала с ПК
	Режим Эко	<p>Автоматически настраивает яркость экрана в соответствии с окружающим уровнем освещенности, сокращая потребление электроэнергии (Выкл. / Вкл.)</p> <ul style="list-style-type: none"> ● Недоступно для режима "В магазине" (режим Динамический изображения)
	Шумоподавление	<p>Шумоподавление изображения</p> <p>Автоматически уменьшает ненужные помехи изображения и мерцание на контурах изображения (Выкл. / Минимальное / Среднее / Максимальное)</p> <ul style="list-style-type: none"> ● Недействительно для сигнала с ПК
	Фильтр 3D-COMB	<p>Благодаря данной функции неподвижное изображение или медленные движения выглядят более естественно (Выкл. / Вкл.)</p> <ul style="list-style-type: none"> ● Иногда при просмотре неподвижных или медленно движущихся изображений могут быть видны цветные узоры. Установите в положение "Вкл.", чтобы показывать более ясные и более точные цвета. ● Только для приема сигналов PAL или NTSC ● Недействительно для компонентного входа, ПК, HDMI и карт SD
	Экран	<p>Выключает экран при выборе "Выкл." (Выкл. / Вкл.)</p> <ul style="list-style-type: none"> ● Звук остается активным даже при выключенном экране. ● Чтобы включить экран, нажмите любую кнопку. ● Данная функция эффективно снижает потребление электроэнергии при воспроизведении аудио без просмотра изображения на экране телевизора.
	Доп. настройки ПК	Усиление красного, Усиление зеленого, Усиление синего
Отсечка красного, Отсечка зеленого, Отсечка синего		Ограничивает каждую область спектра
Гамма		Изменяет кривую значений показателя гамма (1.8 / 2.0 / 2.2 / 2.4 / 2.6)
Заводские установки		Нажмите кнопку ОК, чтобы сбросить текущие "Доп. настройки ПК" до настроек по умолчанию.
Заводские установки		Нажмите кнопку ОК, чтобы сбросить текущие настройки "Меню изображения" до настроек по умолчанию.

Как использовать функции меню

Дополнительные функции

Меню	Пункт	Настройки / Конфигурации (варианты)
Звук	Режим звука	<p>Выбирает основной режим звука (Музыка / Речь / Пользователь)</p> <ul style="list-style-type: none"> ● Выбранный режим распространяется на все входные сигналы. <p>Музыка : Улучшает качество звука при просмотре музыкальных видеоклипов и т. д. Речь : Улучшает качество звука при просмотре новостных программ, постановочных программ и т.д.</p> <ul style="list-style-type: none"> ● В режимах "Музыка" и "Речь" Вы можете настроить параметры "Низкие частоты" и "Высокие частоты", эти настройки будут сохранены для каждого режима. <p>Пользователь: Ручная настройка звука с помощью эквалайзера для получения качества звука по Вашему вкусу.</p> <ul style="list-style-type: none"> ● В режиме "Пользователь" "Эквалайзер" будет отображен в "Звуковое меню" вместо параметров "Низкие частоты" и "Высокие частоты". Выбрав "Эквалайзер", настройте частоту. ➔ "Эквалайзер" (ниже)
	Низкие частоты	Увеличивает или уменьшает уровень для усиления или минимизации более низкого и глубокого вывода звука
	Высокие частоты	Увеличивает или уменьшает уровень для усиления или минимизации более четкого и высокого вывода звука
	Эквалайзер	<p>Настраивает уровень частоты для получения качества звука по Вашему вкусу</p> <ul style="list-style-type: none"> ● Данная функция доступна, когда "Режим звука" установлен на параметр "Пользователь". ● Выберите частоту и измените ее уровень с помощью кнопок курсора. ● Если Вы хотите усилить низкие частоты, повысьте уровень низких частот. Если Вы хотите усилить высокие частоты, повысьте уровень высоких частот. ● Для сброса уровня частот на значение по умолчанию выберите "Заводские установки" с помощью кнопок курсора, а затем нажмите кнопку ОК.
	Баланс	Настраивает уровень громкости правого и левого громкоговорителей
	Громк. наушников	Настраивает уровень громкости наушников
	Окр. Звучание	<p>Установки окружающего звучания (Выкл. / V-Audio / V-Audio Surround)</p> <p>V-Audio : Обеспечивает динамическое усиление длительности для имитации улучшенных пространственных эффектов</p> <p>V-Audio Surround : Обеспечивает динамическое усиление длительности и глубины для имитации улучшенных пространственных эффектов</p> <ul style="list-style-type: none"> ● Переключение также возможно с помощью кнопки SURROUND на пульте дистанционного управления (стр. 9).
	Коррекция громк.	Регулирует громкость конкретного канала или режима входа
	Расстояние колонка-стена	<p>Регулирует звук низкой частоты (Больше 30см / Меньше 30см)</p> <ul style="list-style-type: none"> ● Если сзади расстояние между телевизором и стеной составляет более 30 см, рекомендуется установка "Больше 30см". ● Если сзади расстояние между телевизором и стеной составляет менее 30 см, рекомендуется установка "Меньше 30см".
	MPX	<p>Выбирает мультиплексный режим звука (если данный параметр доступен) (стр. 54)</p> <ul style="list-style-type: none"> ● Стандартная настройка : Стерео ● Стерео сигнал не принимается : Моно ● M1 / M2 : параметр доступен, если принимается сигнал моно ● Только для аналогового режима
Предпочтения аудио	<p>Выбирает исходные установки для звуковых дорожек (Авто / MPEG)</p> <p>Авто : Автоматический выбор звуковой дорожки при наличии в программе более двух дорожек. Приоритет отдается в следующем порядке: Dolby Digital Plus, HE-AAC, Dolby Digital, MPEG.</p> <p>MPEG : Приоритет отдается формату MPEG, если в программе содержится аудиосигнал MPEG.</p> <ul style="list-style-type: none"> ● Dolby Digital Plus и Dolby Digital - это методы кодировки цифрового сигнала, разработанные компанией Dolby Laboratories. Кроме формата стерео (2 канала), эти звуковые сигналы также могут многоканальными. ● HE-AAC - это перцепционный метод кодировки, используемый для сжатия цифрового аудиосигнала для обеспечения эффективности его хранения и передачи. ● MPEG - это метод сжатия аудиосигнала до небольших размеров без заметных потерь качества. ● Dolby Digital Plus и HE-AAC используются в технологии передачи HD-программ (программ высокого разрешения). ● Только режим DVB-T 	

Меню	Пункт	Настройки / Конфигурации (варианты)	
Звук	Выбор SPDIF	SPDIF : Стандартный формат передачи звука Выбирает начальные установки для выходного цифрового аудиосигнала из разъема DIGITAL AUDIO OUT (Авто / PCM) Авто : Dolby Digital Plus и Dolby Digital выводится как Dolby Digital Bitstream. HE-AAC и MPEG выводятся как PCM. PCM : Цифровой вывод сигнала зафиксирован на PCM. ● Для режима DVB-T или Видео (стр. 41)	
	Оптический уровень MPEG	Задаёт уровень аудиовыхода MPEG на разъеме DIGITAL AUDIO OUT в качестве исходной установки (0 / -2 / -4 / -6 / -8 / -10 / -12 дБ) ● Как правило, звук MPEG громче по сравнению с другими типами звуковых дорожек. ● Только режим DVB-T	
	Вход HDMI1 / 2 / 3	Выберите для соответствия входному сигналу (Цифровой / Аналоговый) (стр. 55). Цифровой : Подсоединение кабеля HDMI Аналоговый : Подсоединение кабеля адаптера HDMI-DVI ● Только для режима входа HDMI	
	Задержка SPDIF	Настраивает задержку времени выхода звука через разъем DIGITAL AUDIO OUT, если звук не синхронизован с изображением ● Только режим DVB-T	
	Заводские установки	Нажмите кнопку ОК для сброса текущих настроек "Режим звука", "Баланс", "Громк. наушников" и "Окр. Звучание" в "Звуковое меню" до настроек по умолчанию.	
Установки	Установка функций ПК	Разр. вход. сигнала	Переключает в режим широкоэкранного просмотра ● VGA (640 × 480 пикселей), WVGA (852 × 480 пикселей), XGA (1024 × 768 пикселей), WXGA (1280 × 768 пикселей, 1366 × 768 пикселей) ● В зависимости от типа сигнала опции изменяются
		Частота синхр.	Задайте минимальный уровень помех.
		Гориз. поз.	Регулирует положение по горизонтали 
		Верт. поз.	Регулирует положение по вертикали 
		Фаза синхр.	Устраняет мерцание и искажения ● Регулировать следует после настройки тактовой частоты ● Задайте минимальный уровень помех
		Тип синхр.	Тип сигнала для синхронизации с ПК (по гор и верт / по зеленому) по гор и верт : по горизонтальным и вертикальным сигналам с ПК по зеленому : синхронизация сигнала с ПК в зеленом спектре
		Заводские установки	Нажмите кнопку ОК, чтобы сбросить текущие установки для ПК до установок по умолчанию.
	Таймер откл ТВ	Задаёт время автоматического перехода телевизора в режим ожидания (Выкл. / 15 / 30 / 45 / 60 / 75 / 90 минут) (стр. 13)	
Меню соединений	VIERA Link	Устанавливает использование функций VIERA Link (Выкл. / Вкл.) (стр. 47)	
	Совместное вкл.	Устанавливает использование функции "Совместное вкл." (Выкл. / Вкл.) (стр. 47)	
	Совместное выкл.	Устанавливает использование функции "Совместное выкл." (Выкл. / Вкл.) (стр. 47)	
	Эконом. режим ожидания	Контролирует потребление электроэнергии в режиме ожидания подсоединенного оборудования для уменьшения энергопотребления (Выкл. / Вкл.) (стр. 47) ● Эта функция доступна, когда опция "VIERA Link" установлена в положение "Вкл." и опция "Совместное выкл." установлена в положение "Вкл."	
	Интеллект. режим ожид.	Переводит в режим ожидания подсоединенное оборудование, которое не просматривается или не используется, для уменьшения энергопотребления (Выкл. / Вкл(с напоминанием) / Вкл(без напоминания)) (стр. 47) ● Эта функция доступна, если опция "VIERA Link" установлена в положение "Вкл."	
	Загрузка	Загружает языковые настройки и настройки каналов на подключенное к телевизору оборудование, совместимое с VIERA Link	

Меню	Пункт	Настройки / Конфигурации (варианты)	
Установки	Блокировка от детей	Блокирует канал / ввод AV для предотвращения к ним доступа (стр. 34)	
	Меню настроек	Редактор Избранного	Создает список избранных каналов (режим DVB-T) (стр. 31)
		Список каналов	Пропускает ненужные каналы или редактирует их (стр. 31, 33)
		Автонастройка	Автоматически устанавливает все каналы DVB-T или аналоговые каналы (стр. 32, 33)
		Ручная настройка	Вручную устанавливает телевизионные каналы (стр. 32, 33)
		Обновить список каналов	Обновляет список каналов без изменения заданных настроек (режим DVB-T) (стр. 32)
		Сообщение о нов канале	Выбирает, выводить ли на экран уведомление при обнаружении нового канала (режим DVB-T) (Выкл. / Вкл.) (стр. 32)
		Состояние сигнала	Проверяет состояние сигнала DVB-T (стр. 32)
	Язык	Добавить ТВ-сигнал	Добавляет режим телевизора <ul style="list-style-type: none"> ● Данная функция доступна, если Вы пропускаете какие-либо режимы, чтобы выполнить "Автонастройка" при первом использовании телевизора. ● Для управления данной функцией обратитесь к пункту "Автонастройка" при первом использовании телевизора (стр. 11).
		Язык меню	Изменяет язык для экранных индикаций (English / Русском)
		Предпочтение Аудио 1 / 2	Выбирает предпочтительный язык для режима мультиаудио DVB-T (в зависимости от вещательной компании)
		Предпочт. Субтитры 1 / 2	Выбирает предпочтительный язык для субтитров DVB-T (в зависимости от вещательной компании) <ul style="list-style-type: none"> ● Для отображения субтитров (стр. 13)
		Предпочтение Телетекст	Выбирает предпочтительный язык телетекста каналов DVB-T (в зависимости от вещательной компании)
		Предпочт. Тип Субтитров	Выбирает тип субтитров (Стандарт / Для слабослышащих) <ul style="list-style-type: none"> ● Параметр "Для слабослышащих" облегчает понимание и просмотр субтитров DVB-T (в зависимости от вещательной компании). ● Приоритет отдается параметру "Предпочт. Субтитры 1 / 2" в пункте "Язык".
		Телетекст	Режим отображения телетекста (TOP (FLOF) / Список) (стр. 18)
	Настройки экрана	Язык телетекста	Выбирает язык телетекста (Запад / Восток 1 / Восток 2) <ul style="list-style-type: none"> ● Запад : Английский, Французский, Немецкий, Греческий, Итальянский, Испанский, Шведский, Турецкий и т.д. ● Восток 1: Чешский, Английский, Эстонский, Латвийский, Румынский, Русский, Украинский и т.д. ● Восток 2: Чешский, Венгерский, Латвийский, Польский, Румынский и т.д.
		Гид по умолчанию	При нажатии кнопки GUIDE выбирает тип функции ТВ Гид по умолчанию (Список каналов / ТВ Гид) ТВ Гид : Доступна электронная программа передач (EPG). <ul style="list-style-type: none"> ● Для использования EPG ➔ стр. 17 Список каналов : EPG недоступна, и вместо нее будет отображен список каналов.
		Метки входа	Отмечает или пропускает каждый входной разъем (стр. 35)
		Тайм-аут баннера	Задает время отображения информационного баннера на экране (стр. 14) (нет отображения 1 / 2 / 3 / 4 / 5 / 6 / 7 / 8 / 9 / 10 секунд)
		Таймер игры	Установите в положение "Вкл." для отображения непрерывного отсчета времени, проведенного в режиме "Игра", каждые 30 минут (Выкл. / Вкл.) <ul style="list-style-type: none"> ● Эта функция доступна, когда для пункта "Режим просмотра" выбрана опция "Игра" (стр. 25).
Режим Радио		Настраивает таймер автоматического выключения экрана, когда выбран радиоканал (Выкл. / 5 / 10 / 15 / 20 секунд) <ul style="list-style-type: none"> ● Звук остается активным даже при выключенном экране. ● Чтобы включить экран, нажмите любую кнопку. ● Данная функция эффективно снижает потребление электроэнергии при прослушивании радиоканалов. 	
Обычный интерфейс		Позволяет просматривать платные телеканалы (стр. 36)	

Меню	Пункт	Настройки / Конфигурации (варианты)	
Установки	Системное меню	Начальные установки	Сбрасывает все установки до исходного состояния (стр. 37)
		Обновление системы	Загружает в телевизор новое программное обеспечение (стр. 38)
		Лицензия прогр.	Отображает лицензионную информацию программного обеспечения
		Системная информация	Отображение системной информации этого телевизора
	Другие настройки	Система цвета AV	Выбирает оптимальную систему цветности, основываясь на видео сигналах в режиме аудио-видео (Авто / PAL / SECAM / M.NTSC / NTSC)
		Авто Режим ожидания	<p>Задаёт время автоматического перехода телевизора в режим ожидания, если не выполняется никаких операций в течение указанного периода (Выкл. / 2 часа / 4 часа)</p> <ul style="list-style-type: none"> ● Установка SD-карты в слот для карты не влияет на эту функцию. ● Автоматическое переключение входа при подсоединенном оборудовании влияет на эту функцию – происходит сброс отсчета времени. ● За 3 минуты до перехода в режим ожидания появится уведомление.
		Энергосохр.	Уменьшает яркость изображения для экономии потребления электроэнергии (Выкл. / Вкл.)
		Режим 16:9 Overscan	<p>Выбор области экрана для отображения изображения (Выкл. / Вкл.)</p> <p>Вкл.: увеличивает изображение, чтобы скрыть его края</p> <p>Выкл.: отображает изображение оригинального размера</p> <ul style="list-style-type: none"> ● Установите в положение “Вкл.”, если на краях экрана образуются помехи. ● Данная функция доступна, когда выбран формат “16:9”. ● Эта функция может быть запомнена отдельно для сигналов SD (стандартного разрешения) и HD (высокого разрешения).
		Часовой пояс	<p>Настраивает время</p> <ul style="list-style-type: none"> ● Время будет скорректировано по Гринвичу. ● Выберите пункт “Авто”, чтобы настроить время автоматически в соответствии с Вашим регионом.
		Настройки входа DVI	<p>Вручную изменяет уровень черного в изображении в режиме входа HDMI с входным сигналом DVI (Нормальный / Полный)</p> <ul style="list-style-type: none"> ● При выводе на экран входного сигнала DVI с внешнего оборудования, особенно с ПК, уровень черного может не соответствовать настройке. В этом случае выберите “Полный”. ● Уровень черного для входного сигнала HDMI будет настроен автоматически.

- В режиме карты SD отображается другое меню (стр. 39 - 45).
- Могут быть выбраны только доступные пункты.

Как использовать функции меню

Дополнительные функции

Настройка и редактирование каналов

Вы можете выбрать автонастройка, задать списки избранных каналов, пропустить ненужные каналы и т. д.



1 Выберите DVB-T или аналоговый



2 Отобразите меню



3 Выберите “Установки”

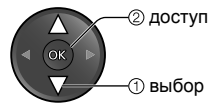
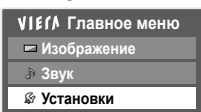

4 Выберите “Меню настройки DVB-T” или “Меню аналог. настройки”

Меню настройки DVB-T

Меню установок	1/2
Таймер откл. ТВ	Выкл.
Меню соединений	
Блокировка от детей	
Меню настройки DVB-T	Доступ
Язык	
Настройки экрана	

Меню аналог. настройки

Меню установок	1/2
Таймер откл. ТВ	Выкл.
Меню соединений	
Блокировка от детей	
Меню аналог. настройки	Доступ
Язык	
Настройки экрана	

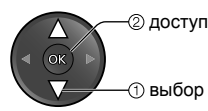

5 Выберите функцию

Меню настройки DVB-T

Редактор Избранного	Доступ
Список каналов	Доступ
Автонастройка	Доступ
Ручная настройка	Доступ
Обновить список каналов	Доступ
Сообщение о нов. канале	Вкл.
Состояние сигнала	Доступ
Добавить ТВ-сигнал	Доступ

Меню аналог. настройки

Меню аналог. настройки	
Список каналов	Доступ
Автонастройка	Доступ
Ручная настройка	Доступ
Добавить ТВ-сигнал	Доступ

● Относительно подробностей → стр. 33

● Относительно подробностей → стр. 31, 32

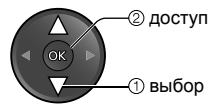

6 Установить (см. следующую страницу)

Для возвращения к телевизору



Для выполнения “Автонастройка” с помощью кнопок на боковой панели телевизора (стр. 10)

- ① Нажимайте повторно до тех пор, пока не появится “Автонастройка” **F**
- ② Доступ “Автонастройка” **TV**
- ③ Запустите “Автонастройка” **TV**



● Для возвращения к телевизору → **F**

Редактор Избранного Список избранных каналов

Создайте списки избранных каналов ("Избранное") различных вещательных компаний (до 4 списков: Избранное с 1 по 4).
 К спискам избранных каналов можно перейти из информационного баннера (стр. 14) и из функции "ТВ-гид" (стр. 17).

① Выберите канал для добавления в список

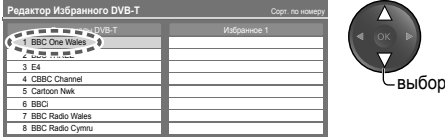

② Добавьте его в список избранных каналов

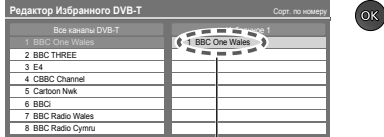

- Для сортировки названий каналов в алфавитном порядке → **B**
- Для отображения других избранных каналов → **G**
- Для добавления в список нескольких каналов, расположенных в блоке один за другим → **Y**
 → Сделайте блок

Для редактирования списка

Выберите поле в списке избранных каналов, которое Вы хотите отредактировать.

- Для переименования списка избранных каналов → **R**
 → Переименовать вход
 Имя

(максимально: десять символов)

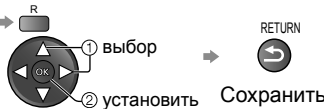

- Установка символов
- Вы можете установить символы, используя цифровые кнопки (стр. 23).

- Для перемещения канала → **G** → Выберите новую позицию → **G** → Подтверждение
- Для удаления канала → **OK**
- Для удаления всех каналов → **Y**

③ Сохранить



Примечание

- Номера каналов определяются вещательной компанией и не могут быть изменены.
- Скрытые каналы (см. ниже) можно выбрать, но нельзя просмотреть.

Список каналов Пропуск ненужных каналов / редактирование каналов

Выберите канал и покажите / скройте

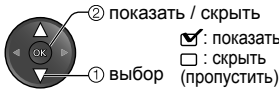
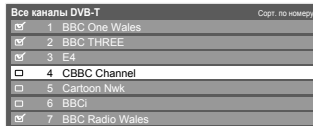

- Для показа всех каналов → **Y**

Вы можете скрыть ненужные каналы. Скрытые каналы невозможно отображать никаким другим образом, кроме как с помощью этой функции. Используйте эту функцию, чтобы пропускать ненужные каналы.

Для редактирования каналов

Вы можете также редактировать каждый канал в "Список каналов".

- Для изменения категории → **R**
- Для перемещения позиции канала → **G** → Выберите новую позицию
- Для сортировки названий каналов в алфавитном порядке → **B**



Меню настройки DVB-T

Автонастройка Автоматическая настройка всех каналов

Начать автонастройку

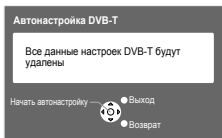

Установки выполняются автоматически

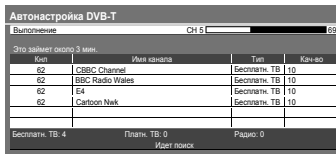

Автоматическая перенастройка всех каналов DVB-T, принимаемых в данном регионе.

- Все предыдущие установки настройки стираются.
- Когда операция завершена, отобразится канал, находящийся на позиции канала "1".
- Поиск выполняется в порядке возрастания: от нижних каналов к верхним. Каналы, принимаемые во время этого процесса, добавляются в список (стр. 31).
- Если настройка выполнена не полностью ➔ "Ручная настройка" (см. ниже)

Ручная настройка Ручная установка канала DVB-T

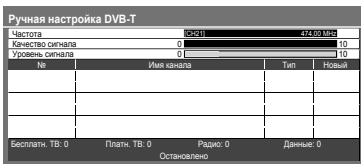

Обычно для обновления каналов DVB-T в списке каналов нужно воспользоваться функцией "Автонастройка" или "Обновить список каналов".

Если настройка не завершена или направление антенны изменено, воспользуйтесь данной функцией.

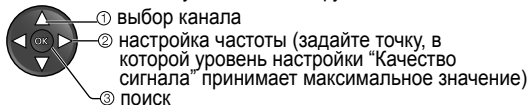

- Все обнаруженные каналы будут добавлены в "Список каналов DVB-T."

Обновить список каналов Автоматическое обновление каналов

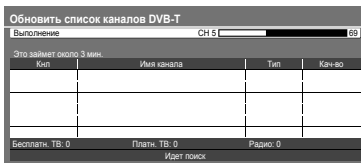

Вы можете добавлять новые и удалять повторяющиеся каналы, обновлять названия и автоматически менять позиции каналов в Список каналов.

- Список каналов обновляется с сохранением настроек пунктов "Редактор Избранного", "Список каналов", "Блокировка от детей" и т. д.

Сообщение о нов канале Отображение уведомления

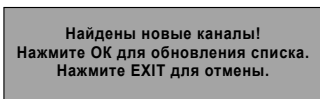

Выбирает, выводить ли на экран сообщение при обнаружении нового канала DVB-T. (Вкл. / Вкл.)

- Выбрав ОК, Вы запустите функцию "Обновить список каналов".

Состояние сигнала Проверка сигнала DVB-T

- Для изменения канала ➔

Выбирает канал и проверяет состояние сигнала DVB-T.

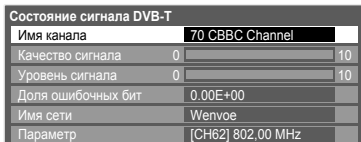

Высокий "Уровень сигнала" не является предпосылкой уверенного приема сигнала DVB-T. Пожалуйста, используйте индикатор "Качество сигнала" следующим образом.

Качество сигнала:

- Зеленая полоса ➔ Уверенный прием
- Желтая полоса ➔ Слабый прием
- Красная полоса ➔ Нет приема (проверьте антенну)

Меню аналог. настройки

Список каналов / Пропуск ненужных каналов / редактирование каналов (изменение названия, перемещение)

Выберите канал и покажите / скройте

<input checked="" type="checkbox"/>	1	ВВС1
<input type="checkbox"/>	2	****
<input type="checkbox"/>	3	****
<input type="checkbox"/>	4	****
<input checked="" type="checkbox"/>	5	****
<input checked="" type="checkbox"/>	6	****
<input checked="" type="checkbox"/>	7	****



- 2 показать / скрыть
- : показать
- : скрыть (пропустить)
- 1 выбор

Вы можете скрыть ненужные каналы. Скрытые каналы невозможно отображать никаким другим образом, кроме как с помощью этой функции. Используйте эту функцию, чтобы пропускать ненужные каналы.

- Для показа всех каналов →

Для редактирования каналов

Вы можете также редактировать каждый канал в "Список каналов".

Выберите канал для редактирования и:



Выберите канал для редактирования и:

3	ITV	23:35	Все аналоговые каналы
ИТВ			
CH23			

- Для перемещения позиции канала → → Выберите новую позицию

- Чтобы изменить название канала →



Сохранить

→ Редактировать имя канала

Имя

А	В	Г	Д	Е	Ж	З	И	К	Л	М	Н	О	П	Р	С	Т	У	Ф	
Х	Ц	Ч	Ш	Щ	Ъ	Ь	Э	Ю	Я	0	1	2	3	4	5	6	7	8	9
а	в	г	д	е	ж	з	и	к	л	м	н	о	п	р	с	т	у	ф	
х	ц	ч	ш	щ	ъ	ь	э	ю	я	0	1	2	3	4	5	6	7	8	9

(максимально: пять символов)

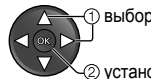

Установка символов

- Вы можете установить символы, используя цифровые кнопки (стр. 23).

Примечание

- Если VKM подсоединен только с помощью кабеля RF, редактируйте "VCR".

Автонастройка / Автоматическая настройка всех аналоговых каналов

Начать автонастройку

Автонастройка Аналоговая

Все аналоговые настройки будут удалены

Начать автонастройку Выход



Установки выполняются

Автонастройка Аналоговая

Поиск каналов	CH2	ВЧ 121	41
Экрановый дисплей	0 мин.		
Имя канала			
CH 29	ВВС1		
CH 33			
Аналоговый			
Идет поиск			

Автоматическая перенастройка всех аналоговых каналов, принимаемых в данном регионе.

- Все предыдущие установки настройки стираются.
- Когда операция завершена, отобразится канал, находящийся на позиции канала "1".
- Поиск выполняется в порядке возрастания: от нижних каналов к верхним. Каналы, принимаемые во время этого процесса, добавляются в список (см. выше).
- Если настройка выполнена не полностью → "Ручная настройка" (см. ниже)

Ручная настройка / Ручная настройка аналоговых каналов

Аналоговая ручная настройка

1	ВВС1	CH33
Точная настройка		
Ручная настройка	2	99 21 41
Система звука	6.5MHz	
Система цвета	Авто	

Точная настройка

- Используйте для выполнения незначительных регулировок при настройке отдельного канала (на который влияют погодные условия и т. п.)

Ручная настройка

После "Автонастройка" установки настройте аналоговые каналы вручную.

- Настройте пункты "Система звука" и "Система цвета", а затем выполните указанную операцию. Пункт "Система цвета" обычно следует устанавливать в положение "Авто".
- Если VKM подсоединен только с помощью кабеля RF, выберите позицию программы "0".

Выберите позицию канала



Выберите канал



Поиск и сохранение



- 1 поиск
- 2 сохранить

Блокировка от детей

Вы можете заблокировать определенные программы / разъемы входа AV и контролировать их просмотр. Когда выбрана заблокированная программа / вход, появляется сообщение; введя номер PIN-кода, Вы можете выполнять просмотр.



1 Отобразите меню



2 Выберите "Установки"

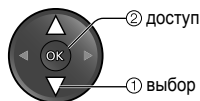
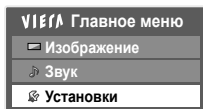

3 Выберите "Блокировка от детей"

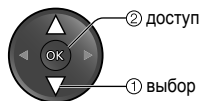
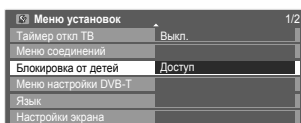

Для возвращения к телевизору

4 Установить (см. ниже)



Блокировка от детей Контроль за аудиторией канала

1 Введите номер PIN-кода (4 цифры)

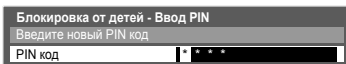

- При первой установке введите номер PIN-кода два раза.
- Запишите номер PIN-кода на случай, если Вы его забудете.

2 Выберите "Меню Блок. от детей"

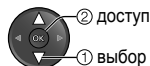
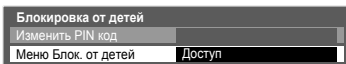

3 Выберите канал / вход для блокировки

Имя	Вход	Тип	Блокировка
4 BBC1 News	DVB-T	Бесплатк. ТВ	☑
5 BBC THREE	DVB-T	Бесплатк. ТВ	☑
6 E4	DVB-T	Бесплатк. ТВ	☑
VCR	Аналоговый	Аналоговый	☑
1 BBC1	Аналоговый	Аналоговый	☑
2 ****	Аналоговый	Аналоговый	☑
AV1	Внешний	AV	☑
AV2	Внешний	AV	☑

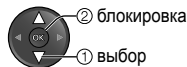

Появляется, когда канал / вход заблокированы

- Для отмены
 - ➔ Выберите заблокированный канал / вход
 - ➔ **OK**
- Для блокировки всего ➔ **G**
- Для отмены всех блокировок ➔ **□**
- Для перемещения к началу следующего ввода ➔ **□**
- Для сортировки названий каналов в алфавитном порядке ➔ **B**

Для изменения номера PIN-кода

Выберите "Изменить PIN код" в меню "Блокировка от детей", а затем введите новый номер PIN-кода два раза.

Примечание

- При выполнении установки "Начальные установки" (стр. 37) стираются номер PIN-кода и все установки.

Метки входа

Для облегчения идентификации и выбора режима входа Вы можете отметить каждый входной разъем или пропустить разъем, который не подсоединен ни к какому оборудованию.

- Для выбора режима входа см. → стр. 20

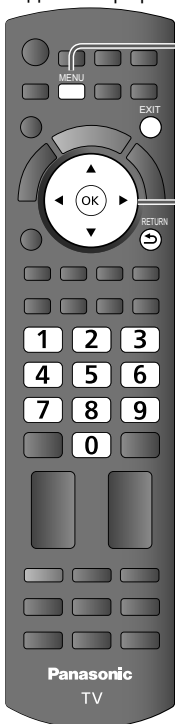

1 Отобразите меню



2 Выберите “Установки”

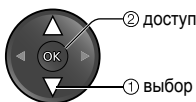
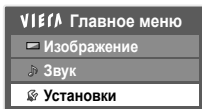

3 Выберите “Настройки экрана”

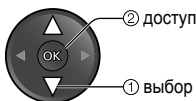
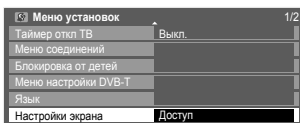

4 Выберите “Метки входа”

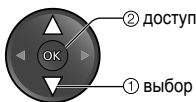
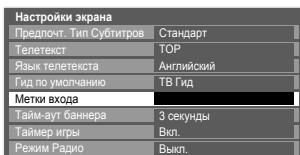

5 Выберите входной разъем и установите

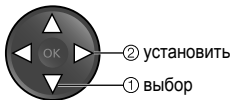

Установленные Вами метки будут отображаться в меню “Выбор входа” (стр. 20) или баннере.

- Если выбрано “Пропуск”, Вы не сможете выбрать режим.

Для возвращения к телевизору

→ EXIT



Блокировка от детей
Метки входа

Дополнительные функции

Переименовать вход

Вы можете свободно присвоить имя каждому входному разъему.



Выберите “Переименовать вход”



(максимально: десять символов)

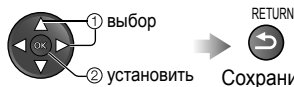

Сохранить

Установка символов
Вы можете установить символы, используя цифровые кнопки (стр. 23).

Использование обычного интерфейса

С помощью меню модуля обычного интерфейса Вы можете перейти к программам, которые содержатся в модулях обычного интерфейса (CI).

- В некоторых странах и регионах данная функция может быть недоступна.

Хотя благодаря модулю CI Вы сможете пользоваться некоторыми службами, производитель все же не гарантирует, что данный телевизор будет поддерживать все сервисы (например, платное телевидение). Пожалуйста, используйте только модуль CI, утвержденный вещательной компанией.

Для получения дополнительной информации об условиях предоставления услуг обращайтесь за помощью к Вашему местному дилеру Panasonic или в вещательную компанию.

Предостережение

- Каждый раз при подсоединении или отсоединении модуля CI выключайте переключатель питания "Вкл. / Выкл."
- Если карта просмотра и устройство для чтения карт поставляются в комплекте, сначала подключите устройство для чтения карт, а затем вставьте в него карту.
- Вставьте модуль в надлежащем направлении.

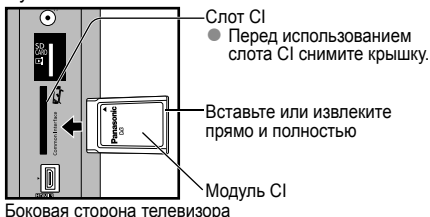

Вставка модуля CI (дополнительная функция)

- Указания, которые отображаются на экране, зависят от содержания выбранного Вами модуля CI.
- Как правило, платные каналы становятся доступными. Следуйте инструкциям на экране. Если платные каналы все еще недоступны, выполните следующие действия.
- Для получения дополнительной информации см. руководство по эксплуатации модуля CI или обратитесь к вещательной компании.

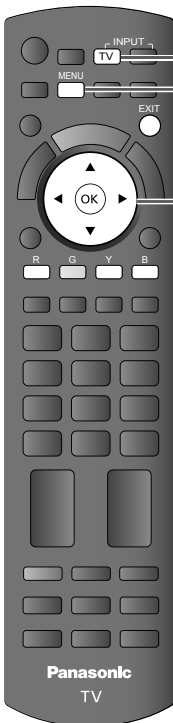

1 Выберите DVB-T



2 Отобразите меню



3 Выберите "Установки"

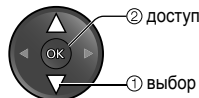
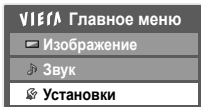

4 Выберите "Обычный интерфейс"

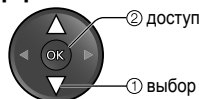
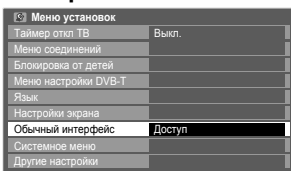

5 Перейдите к "Обычный интерфейс"



6 Следуйте инструкциям на экране

Например: выберите, перейдите → OK

Для возвращения к телевизору



Цветные символы → R G Y B

- Инструкции на экране могут не соответствовать кнопкам пульта дистанционного управления.

Начальные установки (сброс установок)

Возвращает телевизор к его первоначальному состоянию, то есть нет настроенных программ. Сбрасываются все установки (каналы, изображение, качество звука и т. п.).

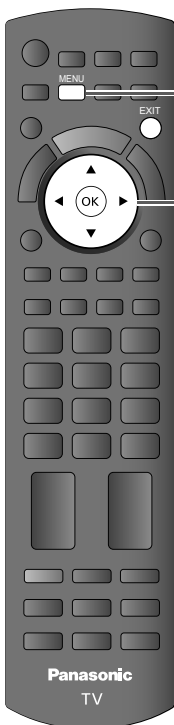

1 Отобразите меню



2 Выберите “Установки”

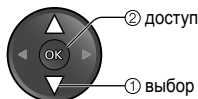
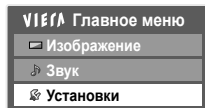

3 Выберите “Системное меню”

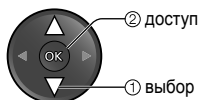
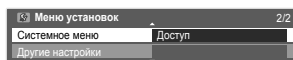

4 Выберите “Начальные установки”

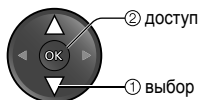
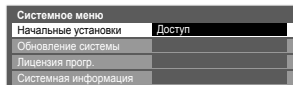

5 Установить (см. ниже)

Для возвращения к телевизору



Использование обычного интерфейса
Начальные установки (сброс установок)

Дополнительные функции

Начальные установки Сброс установок

① Проверьте сообщение и выполните сброс

Начальные установки

Все настройки будут стерты
Вы уверены?
Вы уверены?

Подтвердить

● Выход

● Возврат

(подтверждение)
 (подтверждение)
 (запуск Начальные установки)

② Следуйте инструкциям экранной подсказки



Сброс на начальные установки завершен
Теперь телевизор можно выключить

● “Автонастройка” начнется автоматически, когда переключатель включения / выключения сетевого питания будет включен в следующий раз (стр. 10).

Для перенастройки только телевизионных каналов, например после переезда
 ➔ “Автонастройка” в меню “Настройка и редактирование каналов” (стр. 30, 31)

Обновление программного обеспечения телевизора

Время от времени может появляться новая версия программного обеспечения, которую Вы можете загрузить, чтобы повысить производительность и улучшить работу Вашего телевизора. Если канал содержит информацию об обновлении, на экран выводится соответствующее уведомление.

- Для загрузки →  ● Если Вы решите не загружать обновление → 
- Вы можете обновлять программное обеспечение как автоматически, так и вручную.

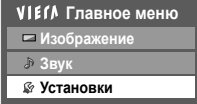
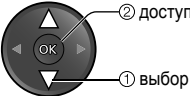
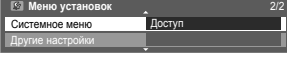
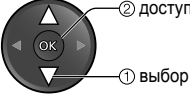
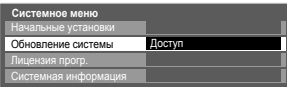
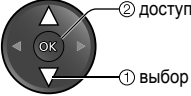

- 1 Отобразите меню**
MENU 
- 2 Выберите "Установки"**

- 3 Выберите "Системное меню"**

- 4 Выберите "Обновление системы"**

- 5 Установить (см. ниже)**

Для возвращения к телевизору
EXIT 

Обновление системы Обновление системы программного обеспечения телевизора

Для автоматического обновления

Обновление системы	
Автопоиск обновл. при ожидании	Выкл.
Идет поиск обновления системы	Доступ



Задайте параметр "Автопоиск обновл. при ожидании" со значением "Вкл."

- При каждой такой настройке телевизор автоматически выполняет поиск в режиме ожидания и загружает обновление программного обеспечения при его наличии.
- Автоматическое обновление проводится при следующих условиях.
 - В режиме ожидания (телевизор выключен с помощью пульта дистанционного управления)
 - Прямая запись с телевизора не выполняется.

Для немедленного проведения обновления

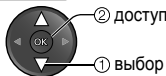

Выберите "Идет поиск обновления системы"

Проводит поиск обновления (в течение нескольких минут) и при наличии обновления выводит на экран соответствующее сообщение

→ Загрузка



При выполнении "Обновление системы" будет обновлено программное обеспечение (функции телевизора могут измениться). Если Вы хотите отключить эту функцию, задайте параметр "Автопоиск обновл. при ожидании" на "Выкл."

- Загрузка может занять приблизительно 60 минут.
- Во время выполнения загрузки и обновления НЕ ВЫКЛЮЧАЙТЕ телевизор и не нажимайте никаких кнопок. По завершении загрузки телевизор будет автоматически активирован.
- Уведомление может появиться заранее. В этом случае на экран выводится информация о расписании обновления (может использоваться дата новой версии). Вы можете зарезервировать обновление. Обновление не начнется, если телевизор выключен.
- Если параметр "Автопоиск обновл. при ожидании" установлен со значением "Вкл.", в 3:00 и 5:00 часов утра будет раздаваться щелчок. Это стандартный звук.
- В процессе загрузки телевизор будет отображать пустой экран в течение 40-50 секунд. Не прерывайте работу телевизора при выполнении этой процедуры.

Использование медиаплеера

Медиаплеер позволяет просматривать фото, видео или прослушивать музыку, записанные на SD-карте и на накопителе USB флэш-память.

VIERA IMAGE VIEWER является функцией легкого просмотра фотографий или видео, записанных на SD-карту с телевизионного экрана при простой установке SD-карты в слот для карты.

Режим фото : На экран будут выводиться неподвижные изображения, записанные цифровыми камерами.

Режим видео : (Для SD-карты или устройства USB флэш-памяти) Будут воспроизводиться движущиеся изображения, записанные цифровыми видео камерами.

Режим музыки: Будут воспроизводиться цифровые музыкальные данные.

При использовании этих функций аудио сигнал выводится из разъемов выхода звука, а видеосигналы не выводятся.

- "Дата" показывает дату выполнения записи записывающим оборудованием. Файл с незаписанной датой показывается как: "****/**/****".

Формат данных для просмотра SD-карты / устройства USB флэш-памяти

- Фото : Неподвижные изображения, записанные с помощью цифровых фотоаппаратов, совместимых с файлами JPEG стандартов форматов данных DCF* и EXIF – Базовая линия JPEG (Подвыборка 4:4:4, 4:2:2 или 4:2:0) Разрешение изображения - 160 × 120 до 20 000 000 пикселей
- Видео : SD-Видео Стандарт вер.1,2 [MPEG-2 (PS формат)] и AVCHD Standard совместимые файлы с аудио форматом MPEG-1/Layer-2 или Dolby Digital (Данные, измененные с помощью ПК, могут отображаться неправильно.)
- Музыка : Формат данных - MP3 и AAC (Воспроизведение файлов с защитой от копирования невозможно.)
- Формат SD-карты : SDXC-карта - exFAT
SDHC-карта / SD-карта - FAT16 или FAT32
- Совместимый тип карты (максимальная емкость): SDXC-карта (64 Гб), SDHC-карта (32 Гб), SD-карта (2 Гб), miniSD-карта (2 Гб) (требуется miniSD адаптер)
- При использовании miniSD-карты ее следует устанавливать / извлекать вместе с адаптером.
- Проверьте самую свежую информацию о типе карты на следующем веб-сайте. (Только английский язык)
<http://panasonic.jp/support/global/cs/tv/>
- Формат устройства USB флэш-памяти: FAT16, FAT32 или exFAT
*DCF (Правила разработки структуры файлов для видеокамер): Единый стандарт, созданный Японской промышленной ассоциацией электронных и информационных технологий (Japan Electronics and Information Technology Industries Association - JEITA).

Примечание

- Отформатируйте карту с помощью записывающего оборудования.
- На данном телевизоре изображение может появляться неправильно, что зависит от используемого оборудования для записи.
- При наличии большого количества файлов и папок отображение может занять некоторое время.
- Данная функция не может отображать Motion JPEG и неподвижные изображения, не отформатированные JPEG (т.е. TIFF, BMP).
- Данные, измененные с помощью ПК, могут отображаться неправильно.
- Изображения, импортированные с ПК, должны быть совместимы со стандартами EXIF (Exchangeable Image File) 2.0, 2.1 и 2.2.
- Частично поврежденные файлы могут отображаться с уменьшенным разрешением.
- Названия папок и файлов могут отличаться в зависимости от используемой цифровой фото- или видеокамеры.
- Нельзя использовать двухбайтовые символы или специальные коды.
- При изменении названий файла или папки устройство может стать непригодным для этого телевизора.

Для установки или извлечения SD-карты / устройства USB флэш-памяти

USB флэш-память

- Установка устройства

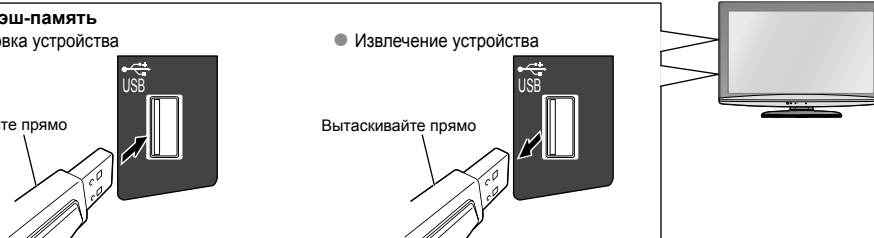

- Извлечение устройства

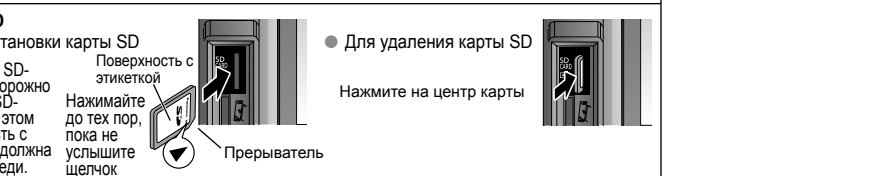



карты SD

- Для установки карты SD

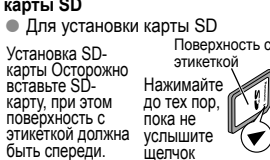

- Для удаления карты SD



Поверхность с этикеткой

Нажимайте до тех пор, пока не услышите щелчок

Прерыватель

Использование медиаплеера

Запуск медиаплеера



1 Вставьте SD-карту или устройство USB флэш-памяти

- Когда карта SD вставлена, происходит автоматическое переключение на медиаплеер (Режим фото). → стр. 41
Предполагается, что карта SD содержит фото. В противном случае нажмите синюю кнопку для вызова экрана "Выбор содержимого" и выберите другой режим. → "Смена содержимого" (стр. 42)



2 Переключитесь на медиаплеер



- При установке SD-карты переключение произойдет автоматически.

3 Выберите устройство, к которому Вы хотите получить доступ



название устройства

- Если подключено только одно устройство, это действие будет пропущено.

4 Выберите содержимое



Для возврата к телевизору



Для возврата к предыдущему экрану



- Фото → "Режим фото" (стр. 41)
- Видео → "Режим видео" (стр. 43)
- Музыка → "Режим музыки" (стр. 45)

Смена устройства

Если подключены два устройства, Вы можете непосредственно в том же режиме сменить одно устройство на другое.

Выведите меню на дисплей



Выберите "Выбор источника"

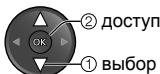
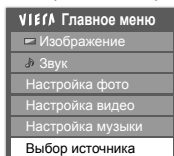

Выберите устройство, к которому Вы хотите получить доступ

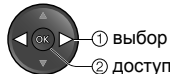

Режим фото

В режиме фото с карты или устройства USB флэш-памяти читаются все файлы с расширением ".jpg".

Отображение ошибки (изображение не загружается и т.п.)



На экране будут отображаться уменьшенные изображения всех фото, имеющихся на SD-карте или устройстве USB флэш-памяти.

- Для смены фоновой музыки
 - ➔ "Настройка фото" (стр. 42)
- Для отображения информации о выделенном фото



1/48 – номер файла / всего файлов

Сортировка по папке, дате записи или месяцу записи

Выведите на экран выбор типа отображения информации на экране

Выберите тип сортировки

- По папкам
- Сортировка по дате
- Сортировка по месяцу

Отображает уменьшенные изображения, сгруппированные по папкам

- Файлы, расположенные не в папке, будут собраны в папку с названием "Г".

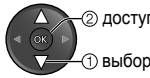

Отображает уменьшенные изображения, сгруппированные по одной дате

- Группа фотографий с незаписанной датой показывается как "Неизвестные".

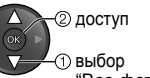

Отображает уменьшенные изображения, сгруппированные по одному месяцу

- Группа фотографий с незаписанной датой показывается как "Неизвестные".

Выберите одну из отсортированных групп для вывода на экран уменьшенного изображения выбранной группы



1 Выбор



2 уменьшенное изображение выбранной группы

- Для отображения информации о выделенной группе

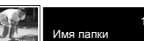

1/12 – номер группы / всего групп

23/10/2009 – название, дата или месяц папки

3 – количество файлов

По одному – отображение одного фото за раз

Выберите фото, которые Вы хотите просмотреть



Руководство пользователя (Вид одиночного снимка)

- Для отображения / удаления руководства пользователя



- Для управления Одиночным отображением

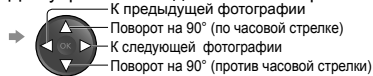

- Для возврата к отображению уменьшенных изображений

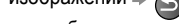

Показ слайдов – Показ слайдов заканчивается тем же уменьшенным изображением, с которого начинается.

Выберите фото, с которого Вы хотите начать показ слайдов

Начать Показ слайдов



- Для отображения / удаления руководства пользователя



- Для паузы (возвращает к одиночному просмотру)

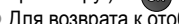

- Для возврата к отображению уменьшенных изображений



- В зависимости от настроек показа слайдов качество изображения может ухудшиться.
- В зависимости от настроек показа слайдов настройки изображения могут не работать.

Использование медиаплеера

Настройка фото Установка для Режим фото

Выведите меню на дисплей

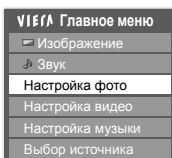

● Меню изображения и звука
➔ стр. 24 - стр. 26

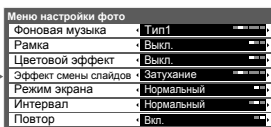

Меню	Пункт	Настройки / Конфигурации (варианты)
Настройка фото	Фоновая музыка	Выбирает фоновую музыку, воспроизводимую во время работы в Режиме фото (Выкл. / Тип1 / Тип2 / Тип3 / Авто / Пользователь) Тип1 / 2 / 3: Предустановленные музыкальные дорожки Авто: Воспроизводит в случайном порядке музыкальные данные, содержащиеся в корневых папках SD-карты Пользователь: Воспроизводит музыкальные данные, установленные пользователем ● Для настройки ➔ стр. 45
	Рамка	Выбирает кадр изображения для показа слайдов (Выкл. / Мульти / Коллаж) Мульти: Дисплей разделен на 9 секций в виде квадратов Коллаж: Фото выводятся на экран в случайном порядке и масштабе
	Цветовой эффект	Выбирает цветовой эффект фотографий при Одномочном отображении и Показе слайдов (Выкл. / Сепия / Оттенки серого)
	Эффект смены слайдов	Выбирает эффект перехода, используемый при смене фото во время показа слайдов (Выкл. / Затухание / Переход / Растворение / Движение / Случайный выбор) Затухание : Следующее фото появляется постепенно. Переход : Следующее фото скользит и появляется с левой стороны. Растворение : Фото заменяется неопределенным блоком. Движение : Фото заменяется увеличенным, уменьшенным, сдвинутым вверх или вниз изображением. Случайный выбор : Выбор каждого перехода происходит в случайном порядке. ● Данная функция доступна, только когда настройка "Рамка" установлена в положение "Выкл."
	Режим экрана	Выбирает, каким образом отображать фото во время Одномочного отображения или Показа слайдов: с нормальным или увеличенным размером (Нормальный / Увеличение) ● В зависимости от размера фото увеличение фото может быть невозможным.
	Интервал	Выберите интервал слайд-шоу (Короткий / Нормальный / Длинный)
	Повтор	Повтор слайд-шоу (Выкл. / Вкл.)

Смена содержимого

Вы можете переключиться с уменьшенных изображений на другой режим медиаплеера.

Выведите на экран меню выбора содержимого во время отображения уменьшенных изображений

Выберите содержимое

- Фото ➔ "Режим фото" (стр. 41)
- Видео ➔ "Режим видео" (стр. 43)
- Музыка ➔ "Режим музыки" (стр. 45)

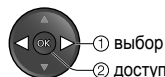

Режим видео

Для SD-карты или устройства USB флэш-памяти
Видео режим поддерживает файловые форматы AVCHD (только SD-карта) и MPEG2.

Доступ к режиму **“Видео”** (стр. 40)

Ошибка отображения (заголовки не загружаются и т.д.)



(Уменьшенное изображение – Просмотр заголовка)

На экране появятся уменьшенные изображения заголовков видео файлов, имеющихся на SD-карте или устройстве USB флэш-памяти. При выделении заголовка начинается предварительный просмотр (если заголовок поддерживает функцию предварительного просмотра).

- Для выключения предварительного просмотра → “Настройка видео” (стр. 44)
- Для отображения информации о выделенном заголовке

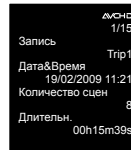

формат файла
номер заголовка /
всего заголовков

Воспроизведение с Просмотра заголовка

Начинается воспроизведение выбранного заголовка видео файла.

Выберите заголовок

Начните воспроизведение



Воспроизведение с выбранной сцены в заголовке

Воспроизведение начинается с выбранной сцены и длится до конца заголовка.

Выберите заголовок Выберите сцену для начала воспроизведения

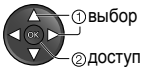

(Уменьшенное изображение – Просмотр сцен)

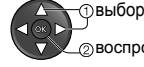

При выделении заголовка начинается предварительный просмотр (если заголовок поддерживает функцию предварительного просмотра).

- Для выключения предварительного просмотра → “Настройка видео” (стр. 44)

- Для повтора воспроизведения → “Настройка видео” (стр. 44)

- Для отображения информации о выделенной сцене

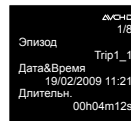

формат файла
номер сцены /
всего сцен

Использование медиаплеера

Операции во время воспроизведения

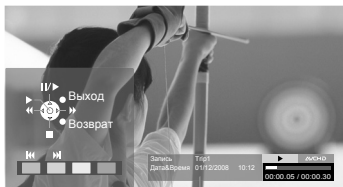

Руководство пользователя
информационный баннер

- Для отображения / скрытия руководства пользователя и информационного баннера
- Для управления воспроизведением
 - перемотка назад
 - пауза / воспроизведение
 - воспроизведение
 - Быстрая перемотка вперед
 - остановка
- Для изменения формата изображения (только для фильмов с форматом 4:3)
- Для возврата к уменьшенному изображению
- К предыдущей сцене
- К следующей сцене

Настройки звука

Вы можете наслаждаться многоканальным звуком, подсоединив к разьему DIGITAL AUDIO OUT усилитель.

Для подтверждения или изменения текущего статуса звучания (во время воспроизведения)

Выведите на дисплей Меню опций Измените звук (если кинофильм имеет несколько аудио сигналов)

Выведите на дисплей Меню опций
 OPTION Дополнительное меню
 (Мульти аудио / Стерео) →
 (Текущий статус звука)



- Перед тем, как изменения начнут действовать, может пройти несколько секунд.

Настройки вывода аудио

Выведите меню на дисплей

Выберите "Звук"

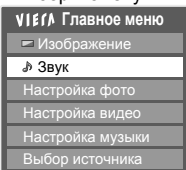

Выберите "Выбор SPDIF" и установите

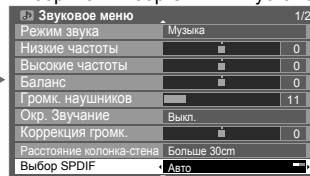

Меню	Пункт	Настройки / Конфигурации (варианты)
Звук	Выбор SPDIF	SPDIF: Стандартный файловый формат для передачи аудио данных Выбирает начальную настройку для выходного сигнала цифрового аудио из разъема DIGITAL AUDIO OUT (Авто / PCM) Авто: Dolby Digital выводится как битовый поток Dolby Digital Bitstream. MPEG выводится как PCM. PCM: Цифровой выходящий сигнал фиксируется на PCM

Настройка видео Установка для режима видео

Выведите меню на дисплей



Выберите "Настройка видео"

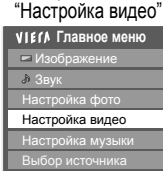

Выберите "Другие настройки"

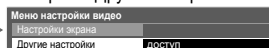

Выберите пункты и установите

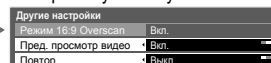

- Настройки экрана
 → стр. 26

- Режим 16:9 Overscan
 → стр. 27

Меню	Пункт	Настройки / Конфигурации (варианты)
Настройка видео	Другие настройки	Устанавливает, начинать ли предварительный просмотр заголовка или сцены в сцене уменьшенного изображения (Выкл. / Вкл.) • В сцене миниатюр изображения могут не отображаться в течение короткого времени. Для решения данной проблемы установите предварительный просмотр в положение "Выкл."
	Пред. просмотр видео	• Повтор воспроизведения в рамках одного заголовка (Выкл. / Вкл.)

Примечание

- Структура заголовков и сцен может различаться в зависимости от использованной цифровой видеокамеры.

Режим музыки

Режим музыки поддерживает файловые форматы MP3 и AAC.

Доступ к режиму “Музыка” (стр. 40)



(уменьшенное изображение – Все папки)

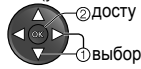

Ошибка отображения (изображения не загружаются и т.д.)



(уменьшенное изображение – Все музыкальные данные)

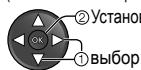

Начинается воспроизведение

- Для отображения информации о выделенной папке или музыкальных данных → INFO
- Для воспроизведения из просмотра папок

Выберите папку → Начните воспроизведение



Управление во время воспроизведения

- Для отображения / удаления руководства пользователя → INFO
- Для управления воспроизведением

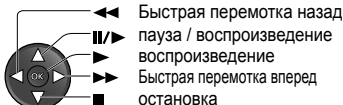

Быстрая перемотка назад
пауза / воспроизведение
воспроизведение
Быстрая перемотка вперед
остановка

- К предыдущим музыкальным данным → R
- К следующим музыкальным данным → G
- Информационный баннер отображается, как показано ниже.

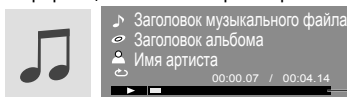

Истекшее время / Общее время воспроизведения

Настройка музыки Установка для Режим музыки

Выведите меню на дисплей



Выберите “Настройка музыки”

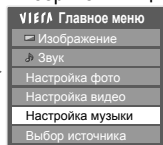

Выберите пункты и установите

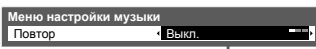

- Звуковое меню → стр. 25-26

Меню	Пункт	Настройки / Конфигурации (варианты)
Настройка музыки	Повтор	Выберите режим повторения (Выкл. / Папка / Один) Папка: Все музыкальные файлы в выбранной папке воспроизводятся многократно. Один: Выбранный музыкальный файл воспроизводится многократно.

Для установки музыкального файла в качестве фоновой музыки во время использования Режим фото

Во время воспроизведения музыкальных данных Выведите меню на дисплей



Выберите “Файл” или “Папка”

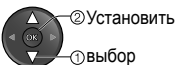
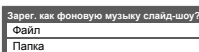

Функции VIERA Link

VIERA Link "HDAVI Control™"

Используйте дополнительные возможности взаимодействия с продуктами Panasonic, оборудованными функцией "HDAVI Control".

Этот телевизор поддерживает функцию "HDAVI Control 5".

Соединение с оборудованием, таким как записывающее устройство DIGA, видеокамера HD, домашний кинотеатр, усилитель и прочее, с помощью кабелей HDMI позволяет Вам автоматически связывать их.

Эти функции доступны для моделей, имеющих "HDAVI Control" и "VIERA Link".

- В зависимости от версии HDAVI Control оборудования некоторые функции недоступны. Проверьте, пожалуйста, версию HDAVI Control подсоединенного оборудования.
- Мы разработали и внедрили уникальную функцию VIERA Link "HDAVI Control", которая основана на функциях управления HDMI, известного отраслевого стандарта HDMI CEC (Consumer Electronics Control). Однако ее функционирование с оборудованием других производителей, которое поддерживает стандарт HDMI CEC, не гарантируется.
- Информацию об оборудовании см. в конкретных руководствах. Относительно соответствующего оборудования Panasonic проконсультируйтесь с Вашим местным дилером Panasonic.

Краткий обзор функций

Функции	Подсоединенное оборудование с функцией VIERA Link					
	DIGA рекордер*1	DVD-плеер / Проигрыватель дисков Blu-ray*1	Видеокамера HD / Фотокамера LUMIX*1	Домашний кинотеатр*2	Домашний кинотеатр для проигрывания дисков Blu-ray*2	Усилитель*2
Загрузка каналов	○*4	—	—	—	—	—
Удобное воспроизведение	○	○	○	○	○*7	—
Совместное вкл.	○	○	○	○	○	—
Совместное выкл.	○	○	○	○	○	○
Уменьшение ненужного энергопотребления в режиме ожидания	○*5	○*5	—	—	○*5	—
Автоматический переход в режим ожидания для ненужного оборудования	○*3	○*3	—	○*3	○*3	○*3
Пауза программы в прямой трансляции	○*4	—	—	—	—	—
Прямая запись с телевизора	○*4	—	—	—	—	—
Управление меню подсоединенного оборудования с помощью дистанционного управления VIERA	○*3	○*3	○*3	○*3	○*3	—
Контроль акустических систем	—	—	—	○	○	○

*1: только для соединений HDMI

*2: HDMI соединения и выходные аудио соединения

*3: доступно для оборудования, имеющего функцию "HDAVI Control 2 или более поздней версии"

*4: доступно для оборудования, имеющего функцию "HDAVI Control 3 или более поздней версии"

*5: доступно для оборудования, имеющего функцию "HDAVI Control 4 или более поздней версии"

*6: доступно для записывающего устройства DIGA, имеющего HDD

*7: во время проигрывания диска

*8: за исключением просмотра диска

Подсоединение

- Для использования DIGA-рекордера / DVD-плеера / Проигрывателя дисков Blu-ray / HD-видеокамеры / Фотокамеры LUMIX

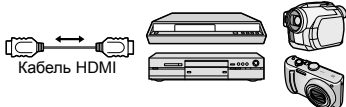

DIGA рекордер / DVD плеер / Проигрыватель дисков Blu-ray / HD видеокамера / Фотокамера LUMIX с функцией VIERA Link

- Для использования домашнего кинотеатра / домашнего кинотеатра для проигрывания дисков Blu-ray:

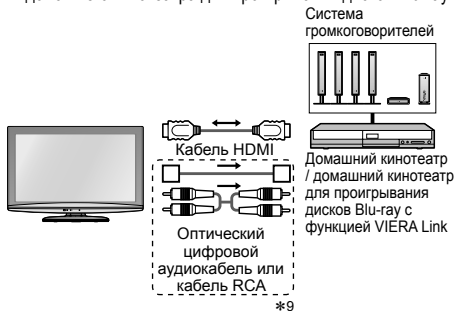

- Для использования усилителя:

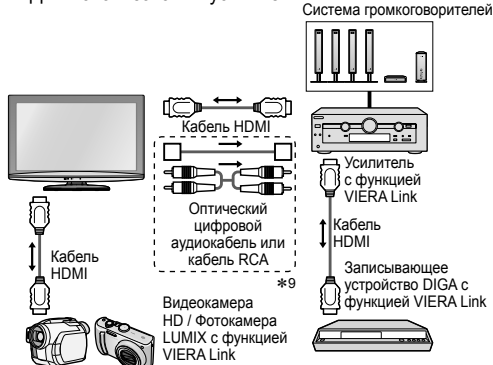

Примечание

- Эта функция может работать несоответствующим образом в зависимости от подсоединенного оборудования.
- DIGA-рекордер / DVD-плеер / Проигрыватель дисков Blu-ray / HD-видеокамеру / Фотокамеру LUMIX с функцией VIERA Link следует подсоединять к разьему HDMI1, HDMI2 или HDMI3 с помощью кабеля HDMI.
- Домашний кинотеатр / домашний кинотеатр для проигрывания дисков Blu-ray / усилитель следует подсоединять к разьему HDMI1, HDMI2 или HDMI3 с помощью кабеля HDMI и/или оптического цифрового аудиокабеля или кабеля RCA для выходного аудиосигнала с телевизора.
- Используйте полнопроходной HDMI-совместимый кабель. HDMI-несовместимый кабель не может использоваться.
Номер изделия рекомендуемого кабеля HDMI производства Panasonic:
• RP-CDHS15 (1,5 м) • RP-CDHS30 (3,0 м) • RP-CDHS50 (5,0 м)

Подготовка

- Подсоедините оборудование, поддерживающее VIERA Link.
- Настройте подсоединенное оборудование. Прочитайте руководство по эксплуатации оборудования.
- Для обеспечения оптимальной записи может потребоваться настройка записывающего устройства. Относительно подробностей прочитайте руководство по эксплуатации записывающего устройства.
- Установите VIERA Link в положение "Вкл." в Меню установок ➔ "VIERA Link" (стр. 27)
- Настройте телевизор ➔ **После выполнения соединений включите оборудование, а затем включите телевизор. Установите режим входа HDMI1, HDMI2 или HDMI3 (стр. 20) и убедитесь в том, что изображение отображается правильно.**
Эта настройка должна выполняться каждый раз при возникновении следующих условий:
 - в первый раз
 - при добавлении или повторном подсоединении оборудования
 - при изменении станюков

Доступные функции

Загрузка каналов

В записывающее устройство можно загрузить настройки каналов.

Удобное воспроизведение

Автоматическое переключение входа - когда работает подсоединенное оборудование, режим входа переключается автоматически.

Совместное вкл.

Для использования этой функции установите пункт "Совместное вкл." в положение "Вкл." в Меню установок ➔ "Совместное вкл." (стр. 27)

Когда подсоединенное оборудование начинает воспроизведение или активизирован прямой навигатор / функциональное меню для оборудования, телевизор автоматически выключается. (Только когда телевизор находится в режиме ожидания.)

Совместное выкл.

Для использования этой функции установите пункт "Совместное выкл." в положение "Вкл." в Меню установок ➔ "Совместное выкл." (стр. 27)

Когда телевизор установлен в режим ожидания, подсоединенное оборудование также автоматически устанавливается в режим ожидания.

- Эта функция будет работать, даже если телевизор автоматически переходит в режим ожидания с помощью таймера отключения или функции автоматического режима ожидания.

Эконом. режим ожидания Уменьшение ненужного энергопотребления в режиме ожидания

Установите опцию "Эконом. режим ожидания" в положение "Вкл." в Меню установок для использования этой функции

➔ "Эконом. режим ожидания" (стр. 27)

Энергопотребление подсоединенного оборудования в режиме ожидания контролируется в сторону повышения или понижения синхронно с состоянием включения / выключения телевизора для уменьшения энергопотребления. При установке телевизора в режим ожидания подсоединенное оборудование автоматически устанавливается в режим ожидания, и энергопотребление подсоединенного оборудования в режиме ожидания автоматически минимизируется.

При включении телевизора подсоединенное оборудование все еще находится в режиме ожидания, но энергопотребление повышается для обеспечения возможности быстрого включения.

- Эта функция эффективна, если подсоединенное оборудование может изменять энергопотребление в режиме ожидания и если оно установлено на более высокое потребление.
- Эта функция будет работать, когда опция "Совместное выкл." установлена в положение "Вкл."

Интеллект. режим ожид. Автоматический переход в режим ожидания для ненужного оборудования

Установите опцию "Интеллект. режим ожид." в положение "Вкл(с напоминанием)" или "Вкл(без напоминания)" в Меню установок для использования этой функции

➔ "Интеллект. режим ожид." (стр. 27)

При включенном телевизоре подсоединенное оборудование, которое не просматривается или не используется, автоматически переходит в режим ожидания для уменьшения энергопотребления. Например, при переключении входного режима с HDMI, когда установка "Выбор динамика" изменена на "TV" (за исключением просмотра диска).

- Если Вы выбрали опцию "Вкл(с напоминанием)", отобразится экранное сообщение, уведомляющее о начале работы этой функции.
- Эта функция может работать несоответствующим образом в зависимости от подсоединенного оборудования. В случае необходимости установите в положение "Выкл."

VIERA Link “HDAVI Control™”

Доступные функции (использование “Меню VIERA Link”)

Pause Live TV Пауза программы в прямой трансляции

Доступ и пауза программы в прямой трансляции

Вы можете приостановить программу в прямой трансляции и возобновить ее позже.

Программа в прямой трансляции будет записываться на HDD с подсоединенного проигрывателя DIGA.

- Эта функция доступна для записывающего устройства DIGA, имеющего HDD.
- Если Вы одновременно подсоедините несколько записывающих устройств, среди которых есть записывающие устройства других производителей, подсоедините записывающее устройство DIGA, имеющее HDD, к разъему HDMI на телевизоре, имеющему меньший номер. Например, если Вы используете разъемы HDMI1 и HDMI2 для двух записывающих устройств, то в таком случае подсоедините записывающее устройство DIGA, имеющее HDD, к разъему HDMI1.
- Если управление невозможно, проверьте установки и оборудование
 - ➔ “Краткий обзор функций”, “Подсоединение”, “Подготовка” (стр. 46, 47)



① Отобразите “Меню VIERA Link”

② Выберите “Pause Live TV” и паузу

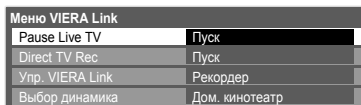

Изображение на телевизоре будет приостановлено.

- Вы также можете выбрать Pause Live TV с помощью VIERA TOOLS. ➔ стр. 22
- Программа в прямой трансляции записывается на HDD с того места, где она была приостановлена.
- Если приостановленное изображение на телевизоре исчезло через несколько минут
 - ➔  (приостановленное изображение будет восстановлено)

Для управления функцией Pause Live TV

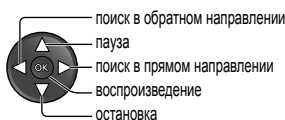

- Операции могут различаться в зависимости от записывающего устройства. В таком случае следуйте руководству пользователя или прочитайте руководство по эксплуатации записывающего устройства.

Для возвращения к прямой трансляции

(остановка воспроизведения Pause Live TV / отмена паузы)

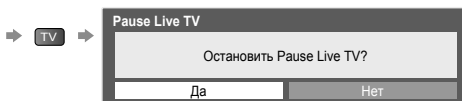

Выберите “Да”



- Если Вы останавливаете воспроизведение или отменяете паузу, записанная программа будет удалена с HDD.

Direct TV Rec Прямая запись с телевизора: то, что Вы видите - это то, что Вы записываете

Немедленная запись текущей программы на записывающее устройство DIGA.

- Если Вы одновременно подключите несколько записывающих устройств, среди которых есть записывающие устройства других производителей, пожалуйста, подключите записывающее устройство DIGA к разъему HDMI на телевизоре, имеющему меньший номер. Например, если Вы используете разъемы HDMI1 и HDMI2 для двух записывающих устройств, то в таком случае подключите записывающее устройство DIGA к разъему HDMI1.
- Если управление невозможно, проверьте установки и оборудование
→ “Краткий обзор функций”, “Подсоединение”, “Подготовка” (стр. 46, 47)

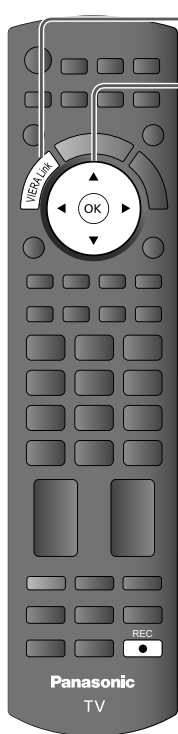

① Отобразите “Меню VIERA Link”

② Выберите “Direct TV Rec” и начните запись

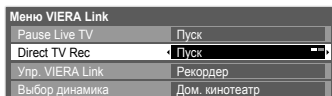

② начать

① выбор

Для остановки записи

Выберите “Стоп” в меню “Direct TV Rec” и остановите запись

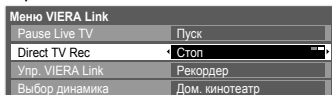

① выбор

② остановка

VIERA Link “HDAVI Control™”

Доступные функции (использование “Меню VIERA Link”)

Упр. VIERA Link Управление подсоединенным оборудованием с помощью пульта дистанционного управления VIERA

Получите доступ к меню оборудования и управляйте

Вы можете управлять некоторыми функциями подсоединенного оборудования с помощью пульта дистанционного управления этого телевизора, направленного на приемник сигнала телевизора.

- Если управление невозможно, проверьте установки и оборудование
 ➔ “Краткий обзор функций”, “Подсоединение”, “Подготовка” (стр. 46, 47)
- Относительно подробностей об операциях подсоединенного оборудования прочитайте руководство по эксплуатации оборудования.

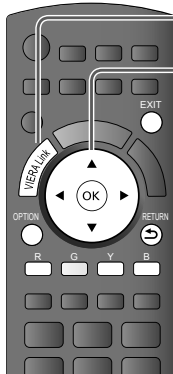

① Отобразите “Меню VIERA Link”

② Выберите “Упр. VIERA Link”

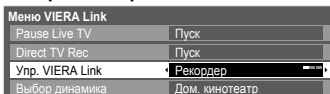

выбор

③ Выберите оборудование, к которому Вы хотите получить доступ

Отображается тип подсоединенного оборудования.

Выберите тип оборудования и получите доступ.

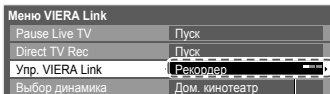

① выбор

② доступ

Рекодер / Плеер / Дом. кинотеатр / Видеокамера / LUMIX / Цифровая камера / Другие

- Вы также можете выбрать функцию Упр. VIERA Link с помощью VIERA TOOLS. ➔ стр. 22
- В зависимости от оборудования отображаемый элемент может отличаться.
- “Дом. кинотеатр” означает домашний кинотеатр, домашний кинотеатр для воспроизведения дисков Blu-ray или домашний кинотеатр проигрывателя.
- “Другие” означает приемник тонера.

Меню доступного оборудования

(Режим входа будет автоматически изменен)

④ Управление подсоединенным оборудованием

1. Переключитесь на телевизор ➔
2. Следуйте руководству пользователя

Для отображения / скрытия руководства пользователя ➔

Сохранение / установить / доступ ➔

Перемещение курсора / выбор меню ➔

Возврат к предыдущему меню ➔

Перемещение курсора / доступ / настройка ➔

Выход из меню ➔

Когда ключевые слова отображаются на цветной панели ➔

Примечание

- Некоторые операции могут быть недоступны в зависимости от оборудования. В этом случае используйте пульт дистанционного управления для конкретного оборудования.

Если подключено несколько записывающих устройств или проигрывателей

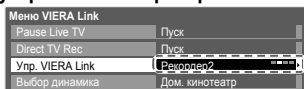

Рекодер1-3 / Плеер1-3

Число приведено для наименьшего номера разъема HDMI телевизора, подсоединенного к одинаковому типу оборудования. Например, два записывающих устройства к HDMI2 и HDMI3, в этом случае записывающее устройство, подсоединенное к разъему HDMI2, отображается как “Рекодер1”, а записывающее устройство, подсоединенное к разъему HDMI3, отображается как “Рекодер2”.

Если Вы получили доступ к оборудованию без функции VIERA Link

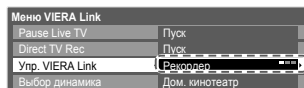

Отображается тип подсоединенного оборудования.

Вы можете получить доступ к меню оборудования. Но Вы не сможете управлять им. Используйте пульт дистанционного управления для оборудования, чтобы им управлять.

Доступные функции (использование "Меню VIERA Link")

Выбор динамика Контроль акустических систем

Доступ и управление громкостью громкоговорителей

Вы можете управлять громкоговорителями кинотеатра с помощью пульта дистанционного управления этого телевизора, направив его на приемник сигнала телевизора.

- Если управление невозможно, проверьте установки и оборудование
→ "Краткий обзор функций", "Подсоединение", "Подготовка" (стр. 46, 47)

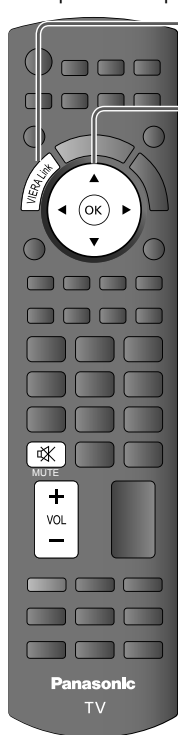

① Отобразите "Меню VIERA Link"

② Выберите "Выбор динамика"

Меню VIERA Link	
Pause Live TV	Пуск
Direct TV Rec	Пуск
Упр. VIERA Link	Рекордер
Выбор динамика	Дом. кинотеатр

③ Установите на "Дом. кинотеатр" или "TV"



выбор



установить

Дом. кинотеатр

Домашний кинотеатр, домашний кинотеатр для проигрывания дисков Blu-ray или усилитель будет автоматически включаться, если он находится в режиме ожидания и звук испускается из динамиков домашнего кинотеатра, подсоединенного к оборудованию.

- Громкость больше / меньше



- Приглушение звука →



- Звук акустических систем телевизора приглушается.
- Когда оборудование выключается, громкоговорители телевизора будут активными.

TV

Громкоговорители телевизора активны.

Примечание

- Если Вы хотите получить многоканальное звучание (например, Dolby Digital 5.1 кан.) через усилитель, выполните подсоединение с помощью кабеля HDMI и оптического цифрового аудио кабеля (стр. 46), а затем выберите опцию "Дом. кинотеатр". Если Ваш усилитель обладает функцией "HDMI Control 5", для подключения Вам понадобится только кабель HDMI. В этом случае подключите усилитель к разьему телевизора HDMI2.
Для получения звука с DIGA проигрывателя с многоканальным звучанием подсоедините кабель HDMI от DIGA проигрывателя к усилителю (стр. 46).

Примечание

- Эти функции могут работать несоответствующим образом в зависимости от подсоединенного оборудования.
- Изображение или звук могут быть недоступны первые несколько секунд, когда переключается режим входа.
- Удобное воспроизведение может быть доступно при использовании пульта дистанционного управления домашнего кинотеатра, домашнего кинотеатра для проигрывания дисков Blu-ray или усилителя. Прочитайте руководство по эксплуатации оборудования.
- "HDMI Control 5" является новейшим стандартом (по состоянию на декабрь 2009 г.) для оборудования, совместимого с управлением HDMI. Этот стандарт совместим с традиционным HDMI-оборудованием.
- Чтобы проверить версию функции HDMI Control этого телевизора → "Системная информация" (стр. 29)

Внешнее оборудование

Эти схемы показывают наши рекомендации по подключению телевизора к различному оборудованию. Относительно других соединений примите во внимание инструкции для каждого оборудования, нижеприведенную таблицу и технические характеристики (стр. 63).

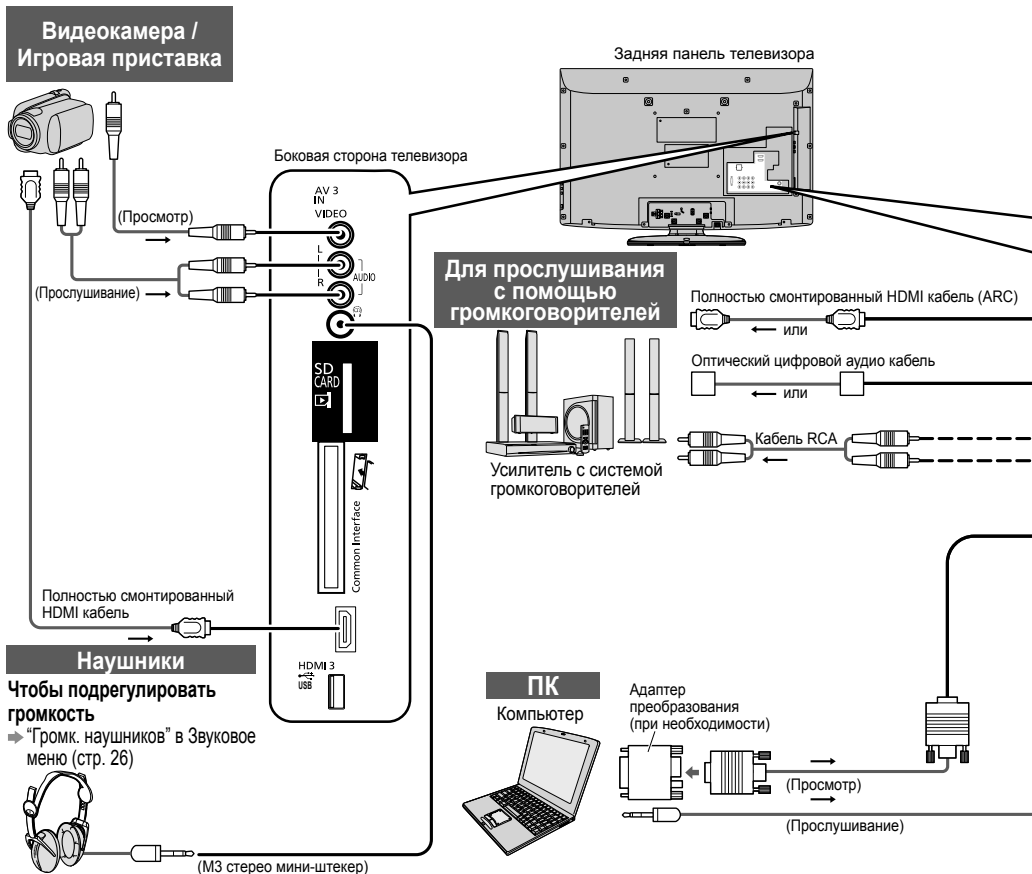

Типы оборудования, которое можно подсоединить к каждому разъему

Разъем	AV 1 IN AV 2 IN AV 3 IN (Боковая сторона телевизора)	MONITOR OUT	DIGITAL AUDIO OUT	HDMI		
				1	2	3
Запись / Воспроизведение (оборудование)						
Для записи / воспроизведения видеокассет / DVD (ВКМ / проигрыватель DVD)	○	○				
Для просмотра DVD (DVD-плеер)	○			○	○	○
Для просмотра изображений с видеокамеры (Видеокамера)	○			○	○	○
Для просмотра спутникового телевидения (Спутниковый приемник)	○			○	○	○
Для игр (Игровая приставка)	○			○	○	○
Для использования усилителя с акустической системой		○	○		○*1	
VIERA Link				○	○	○

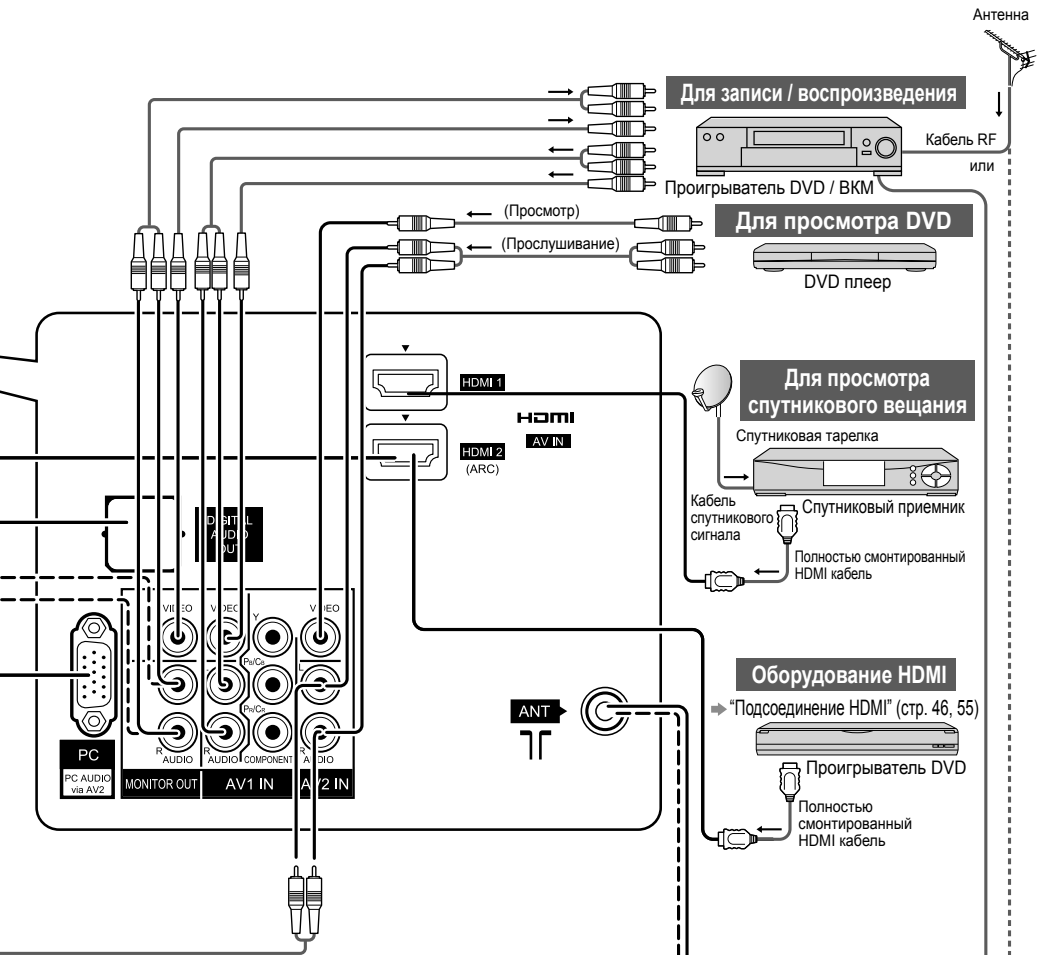

Внешнее оборудование

Дополнительные функции

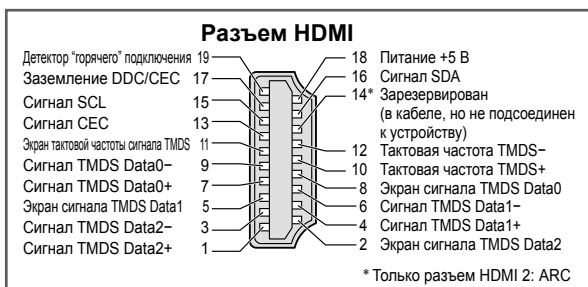

Техническая информация

Стерео / Двухязычный выбор звуковых установок (аналоговый режим)



Во время приема стерео / двухязычных звуковых систем выходные режимы аудиосигнала можно выбрать, нажав кнопку **Стерео / Двухязычный выбор звуковых установок**.

Аудиосигнал	STEREO	MAIN I	SUB II	MONO
Индикатор режима	⊙	I	II	▽

NICAM

Тип вещания	Обычное вещание (Стандартный аудиосигнал)	Обычное + NICAM MONO I (MAIN I)	NICAM STEREO	NICAM DUAL MONO (MAIN I / SUB II)
Индикатор режима	Индикатор отсутствует ↔ ▽	I ↔ ▽	⊙ ↔ ▽	I → ▽ ← II

A2 (German)

Тип вещания	Обычное вещание (Стандартный аудиосигнал)	BILINGUAL или DUAL MONO: MAIN I / SUB II	STEREO
Индикатор режима	Индикатор отсутствует ↔ ▽	I ↔ II	⊙ ↔ ▽

- Если стереосигнал слабый, условия приема не являются оптимальными либо выполняется автоматическое переключение STEREO:MONO, рекомендуется переключиться с STEREO на MONO.
- Даже если содержимое принимающегося сигнала изменяется, режим выбора остается неизменным.
- Если условия приема ухудшаются, прослушивание будет более удобным при выборе режима MONO с помощью кнопки "Стерео / Двухязычный выбор звуковых установок".
- Сигнал DUAL, который также называется DUAL MONO или BILINGUAL, в данный момент не транслируется в некоторых странах.

Подсоединение HDMI

HDMI (мультимедийный интерфейс высокой четкости) является первым в мире полностью цифровым бытовым аудио-видео интерфейсом, совместимым с сигналами несжатого формата. Интерфейс HDMI позволяет Вам наслаждаться цифровыми изображениями высокой четкости и высококачественным звуком с помощью подсоединения телевизора и оборудования. Совместимое с интерфейсом HDMI оборудование (*1), снабженное выходным разъемом HDMI или DVI, например, DVD плеер, телеприставка или игровое оборудование, может быть подсоединено к разъему HDMI с помощью HDMI-совместимого (полнопроводного) кабеля. Относительно подсоединений см. раздел “Внешнее оборудование” (стр. 52, 53).

Применимые функции HDMI

- Входной аудио сигнал : 2-кан. линейная ИКМ (частоты дискретизации - 48 кГц, 44,1 кГц, 32 кГц)
- Входной видео сигнал : 480i, 480p, 576i, 576p, 720p, 1080i и 1080p
 - ➔ “Поддерживаемые форматы входных видеосигналов” (стр. 57)
Сопоставьте настройки выходных сигналов цифрового оборудования.
- Входной сигнал ПК : ➔ “Поддерживаемые форматы входных видеосигналов” (стр. 57)
Сопоставьте настройки выходного сигнала ПК.
- VIERA Link (HDAVI Control 5): ➔ “VIERA Link” (стр. 46)
- Тип содержания
- Обратный аудиоканал (*2) (только разъем HDMI2)

Соединение DVI

Если внешнее оборудование имеет только выход DVI, подсоедините разъем HDMI с помощью кабеля с адаптером с DVI на HDMI (*3).

Когда используется кабель с адаптером с DVI на HDMI, подсоедините аудио кабель к входному аудио разъему (HDMI1 / 2: используйте аудиоразъемы AV2 / HDMI3: используйте аудиоразъемы AV3).

Примечание

- “Звуковое меню” могут быть выполнены на экране меню “Вход HDMI1 / 2 / 3”. (стр. 27)
- Если подсоединенное оборудование имеет функцию регулировки формата изображения, то установите формат изображения на значение “16:9”.
- Эти соединители HDMI являются соединителями “Типа A”.
- Эти соединители HDMI совместимы с системой защиты авторских прав HDCP (High-Bandwidth Digital Content Protection).
- Оборудование, не имеющее выходных цифровых разъемов, может быть подсоединено к входным разъемам “COMPONENT” или “VIDEO”, чтобы получать аналоговые сигналы.
- Этот телевизор оснащен технологией HDMI™.

(*1): На оборудовании, совместимом с интерфейсом HDMI, отображается логотип HDMI.

(*2): Функция обратного аудиоканала (ARC) посылает цифровые сигналы по кабелю HDMI.

(*3): Обратитесь в Ваш местный магазин по продаже цифрового оборудования.

Техническая информация

Подсоединение ПК

ПК можно подключить к данному телевизору таким способом, чтобы видео- и аудиосигнал с компьютера поступал на телевизор.

- Поддерживаемые форматы входных сигналов с ПК: частота горизонтальной развертки - от 31 до 69 кГц; частота вертикальной развертки - от 59 до 86 Гц. Более 1024 сигнальных линий может привести к неправильному изображению.
- Адаптер ПК не требуется для 15-контактного разъема D-sub, совместимого с DOS/V.

Примечание

- Некоторые модели ПК невозможно подключить к данному телевизору.
- При использовании ПК задайте самое высокое качество цветопередачи.
- Для получения дополнительной информации о применимых сигналах ПК см. стр. 57.
- Макс. разрешение экрана

Формат	4:3	1024 × 768 пикселей
	16:9	1366 × 768 пикселей

- Сигнал с 15-контактного разъема D-sub

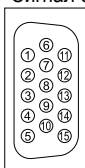

Контакт №	Название сигнала	Контакт №	Название сигнала	Контакт №	Название сигнала
①	R	⑥	GND (заземление)	⑪	NC (не подсоединен)
②	G	⑦	GND (заземление)	⑫	NC (не подсоединен)
③	B	⑧	GND (заземление)	⑬	HD
④	NC (не подсоединен)	⑨	NC (не подсоединен)	⑭	VD
⑤	GND (заземление)	⑩	GND (заземление)	⑮	NC (не подсоединен)

Поддерживаемые форматы входных видеосигналов

COMPONENT (Y, P_B/C_B, P_R/C_R), HDMI

* Значок: Применимый входной сигнал

Название сигнала	COMPONENT	HDMI
525 (480) / 60i	*	*
525 (480) / 60p	*	*
625 (576) / 50i	*	*
625 (576) / 50p	*	*
750 (720) / 60p	*	*
750 (720) / 50p	*	*
1125 (1080) / 60i	*	*
1125 (1080) / 50i	*	*
1125 (1080) / 60p	*	*
1125 (1080) / 50p	*	*
1125 (1080) / 24p	*	*

ПК (от 15-конт. D-sub)

Применяемый входной сигнал для компьютеров обычно совместим со стандартной синхронизацией VESA.

Название сигнала	Частота горизонтальной развертки (кГц)	Частота вертикальной развертки (Гц)
640 × 400 @70 Гц	31,47	70,07
640 × 480 @60 Гц	31,47	59,94
640 × 480 @75 Гц	37,50	75,00
800 × 600 @60 Гц	37,88	60,32
800 × 600 @75 Гц	46,88	75,00
800 × 600 @85 Гц	53,67	85,06
852 × 480 @60 Гц	31,44	59,89
1024 × 768 @60 Гц	48,36	60,00
1024 × 768 @70 Гц	56,48	70,07
1024 × 768 @75 Гц	60,02	75,03
1024 × 768 @85 Гц	68,68	85,00
1280 × 1024 @60 Гц	63,98	60,02
1280 × 768 @60 Гц	47,70	60,00
1366 × 768 @60 Гц	48,39	60,04
Macintosh13" (640 × 480)	35,00	66,67
Macintosh16" (832 × 624)	49,73	74,55
Macintosh21" (1152 × 870)	68,68	75,06

ПК (от разъема HDMI)

Применяемый входной сигнал для компьютеров обычно совместим со стандартной синхронизацией HDMI.

Название сигнала	Частота горизонтальной развертки (кГц)	Частота вертикальной развертки (Гц)
640 × 480 @60 Гц	31,47	60,00
750 (720) / 60p	45,00	60,00
1125 (1080) / 60p	67,50	60,00

Примечание

- Сигналы, не соответствующие приведенным выше характеристикам, могут высвечиваться неправильно.
- Приведенные выше сигналы переформатируются для оптимального просмотра на Вашем дисплее.
- Компьютерный сигнал увеличивается или сжимается для отображения на дисплее, что может привести к недостаточной четкости отображения мелких деталей.

Техническая информация

Карта SD

Используйте карту SD, которая отвечает стандартам SD. Иначе это может привести к неисправности телевизора.

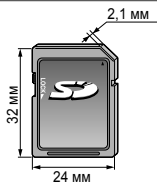

Предостережения относительно обращения с картами SD

- Не удаляйте карту, когда аппарат обращается к данным (это может повредить карту или аппарат).
- Не прикасайтесь к разъемам на задней стороне карты.
- Не подвергайте карту воздействию сильного давления или ударам.
- Вставляйте карту в правильном направлении (в противном случае карта может быть повреждена).
- Электрические помехи, статическое электричество или неправильная операция могут повредить данные или карту.
- Регулярно выполняйте резервное копирование сохраненных данных, чтобы избежать их потери в случае повреждений или неправильной работы телевизора. (Компания Panasonic не несет ответственности ни за какие ухудшения или повреждения записанных данных.)

Экранная индикация

Сообщение	Значение / действие
Ошибка файла	<ul style="list-style-type: none">● Файл поврежден или не читается.● Аппарат не поддерживает этот формат. (Относительно применимых форматов и данных см. выше.)
Проверьте SD-карту	<ul style="list-style-type: none">● Имеются проблемы со вставленной картой SD.
Нет подключенных устройств	<ul style="list-style-type: none">● Проверьте правильность установки SD-карты.
Нет файлов для воспроизведения	<ul style="list-style-type: none">● На карте нет данных.
Эта операция невозможна	<ul style="list-style-type: none">● Ваша операция недоступна.

Уход

Сначала отсоедините штепсельную вилку от сетевой розетки.

Экран, корпус, подставка

Регулярный уход:

Аккуратно протрите поверхности экрана, корпуса или подставки мягкой тканью для удаления следов грязи и отпечатков пальцев.

Для сильных загрязнений:

Смочите мягкую ткань водой или разведенным нейтральным моющим средством (1 часть на 100 частей воды). Выжмите ткань и протрите поверхность. Удалите остатки влаги.

Предостережение

- Не используйте жесткую ткань и не трите поверхность слишком сильно. Это может привести к царапинам на поверхности.
- Не позволяйте телевизору контактировать с жидкостью. Жидкость внутри телевизора может привести к выходу его из строя.
- Не позволяйте телевизору контактировать с средствами против насекомых, растворителями и другими агрессивными жидкостями. Это может испортить поверхность или привести к отслоению краски.
- С поверхностью экрана следует обходиться особенно осторожно, поскольку она может быть легко повреждена. Не стучите и не царапайте поверхность ногтями и другими твердыми предметами.
- Не позволяйте поверхности телевизора и подставки контактировать с резиной или ПВХ-содержащими веществами длительное время. Это может испортить поверхность.

Сетевой шнур и вилка

Регулярно протирайте шнур и штепсельную вилку сухой и мягкой тканью. Влага и пыль могут привести к пожару или поражению электрическим током.

Часто задаваемые вопросы

Перед тем как обращаться за техобслуживанием или помощью, выполните эти простые советы, чтобы разрешить проблему.

Если проблема все еще существует, обратитесь, пожалуйста, за помощью к Вашему местному дилеру Panasonic.

Белые точки или затененные изображения (помехи)



- Проверьте положение, направление и подсоединение антенны.

Нет ни изображения, ни звука

- Не находится ли телевизор в режиме AV?
- Вставлена ли штепсельная вилка в сетевую розетку?
- Включен ли телевизор?
- Проверьте "Меню изображения" (стр. 25) и "Громкость".
- Проверьте, что есть все необходимые кабели и соединения надежно выполнены в нужных местах.

Появляется сообщение об ошибке

- Следуйте инструкциям в сообщении.
- Если проблема не устранена, обратитесь к местному дилеру Panasonic.



ЖК-экран слегка вибрирует при прикосновении Может быть слышен стук

- Чтобы предотвратить повреждение экрана, может потребоваться некоторое ослабление креплений. Экран может слегка вибрировать при прикосновении и издавать при этом стук. Это не является неисправностью.

На экране могут появляться красные, синие, зеленые и черные точки

- Это является особенностью жидкокристаллических экранов и не свидетельствует о наличии проблемы. Жидкокристаллический экран создан с помощью высокоточных технологий, обеспечивая четкое изображение мельчайших деталей. Время от времени на экране могут появляться несколько неактивных пикселей в виде фиксированной точки красного, зеленого, синего или черного цвета. Обратите внимание, что это не влияет на производительность ЖК-экрана и не является проблемой качества.

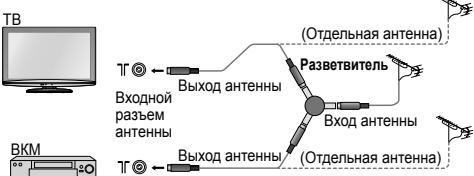
	Проблема	Действия
Экран	Хаотичное изображение, зашумленность	<ul style="list-style-type: none"> Измените настройки пункта “Шумоподавление” в Меню изображения (для уменьшения помех). (стр. 25) Проверьте расположенные поблизости электрические изделия (автомобиль, мотоцикл, флуоресцентная лампа).
	Изображение не может быть отображено	<ul style="list-style-type: none"> Не установлены ли опции “Цвет” или “Контраст” в Меню изображения на минимальные значения? (стр. 25)
	Расплывчатое или искаженное изображение (нет звука или низкая громкость)	<ul style="list-style-type: none"> Сбросьте установки программы (стр. 32 - 33).
	Отображается необычное изображение	<ul style="list-style-type: none"> Выключите переключатель питания вкл. / выкл. телевизора, а затем снова включите его.
Звук	Звук не воспроизводится	<ul style="list-style-type: none"> Не активизировано ли “Приглушение звука”? (стр. 9) Не установлена ли громкость на минимальное значение?
	Низкий уровень звука или искаженный звук	<ul style="list-style-type: none"> Прием звукового сигнала может ухудшиться. Установите опцию “MPX” в “Звуковое меню” в положение “Моно” (стр. 26).
HDMI	Необычный звук	<ul style="list-style-type: none"> Выполните установку звука подсоединенного оборудования в положение “2ch L.PCM”. Проверьте установку “Вход HDMI1 / 2 / 3” в Звуковое меню. (стр. 27) Если имеется проблема с цифровым звуковым соединением, выберите аналоговое звуковое соединение. (стр. 55)
	Когда оборудование подсоединено через HDMI, изображения с внешнего оборудования выглядят необычно	<ul style="list-style-type: none"> Правильно ли подсоединен кабель HDMI? (стр. 46, 52, 53) Выключите телевизор и оборудование, а затем снова включите их. Проверьте входной сигнал с оборудования. (стр. 57) Используйте оборудование, совместимое с EIA/CEA-861/861B.
DVB-T	<p>Вследствие применяющихся технологий приема цифровых сигналов в некоторых случаях качество сигналов DVB-T может быть сравнительно низким, несмотря на уверенный прием аналогового сигнала.</p>	
	Не удается принять сигналы с помощью высокопроизводительной антенны	<ul style="list-style-type: none"> Устанавливайте антенну отдельно для телевизора и ВКМ (или используйте разветвитель). 
	Помехи или “застывшее” / исчезающее изображение в DVB-T	<ul style="list-style-type: none"> Проверьте “Состояние сигнала DVB-T” (стр. 32). Если пункты “Качество сигнала” или “Уровень сигнала” выделены красным цветом, проверьте состояние антенны. Если проблема не устранена, обратитесь к местному дилеру Panasonic. Выключите переключатель питания вкл. / выкл. телевизора, а затем снова включите его.
Прочее	Телевизор переходит в Режим ожидания	<ul style="list-style-type: none"> Активирован таймер отключения. Функция автоматического перехода в режим ожидания активирована. Телевизор переходит в режим ожидания примерно через 30 минут после окончания аналогового вещания.
	Пульт дистанционного управления не работает или работает с перебоями	<ul style="list-style-type: none"> Правильно ли установлены батарейки? (стр. 3) Включен ли телевизор? Направьте пульт дистанционного управления непосредственно на переднюю панель телевизора (на расстоянии примерно 7 м под углом 30 градусов к передней панели телевизора). Расположите телевизор так, чтобы солнечный свет или другие источники яркого света не светили на приемник сигнала дистанционного управления телевизора.

Лицензии

Даже при отсутствии специальных ссылок на компании или торговые марки продуктов, данные торговые марки полностью признаются.

- VGA является торговой маркой корпорации International Business Machines Corporation.
- S-VGA является зарегистрированной торговой маркой объединения Video Electronics Standard Association.
- Логотип SDXC является торговой маркой SD-3C, LLC.
- HDMI, логотип HDMI и High-Definition Multimedia Interface являются торговыми марками или зарегистрированными торговыми марками HDMI Licensing LLC в Соединенных Штатах Америки и других странах.
- HDAVI Control™ является торговой маркой компании Panasonic Corporation.
- Логотипы "AVCHD" и "AVCHD" являются торговыми марками корпорации Panasonic Corporation и Sony Corporation.
- Изготовлено по лицензии компании Dolby Laboratories.
"Dolby" и знак в виде двойной буквы D являются товарными знаками компании Dolby Laboratories.
- Macintosh является торговой маркой корпорации Apple Inc.

Технические характеристики

		TX-LR32U20	
Источник питания		Однофазный переменный ток 220-240 В, 50/60 Гц	
Энергопотребление	Использование в среднем	96 Вт	
	Условия в режиме ожидания	0,23 Вт	
Дисплейная панель	Коэффициент экранного отношения	16:9	
	Размер экрана	80 см (диагональ) 698 мм (Ш) × 393 мм (В)	
	Количество пикселей	2 073 600 (1920 (Ш) × 1080 (В))	
Звук	Динамик	160 мм × 42 мм × 2 шт., 8 Ω	
	Аудиовыход	20 Вт (10 Вт + 10 Вт), коэффициент нелинейных искажений: 10%	
	Наушники	M3 (3,5 мм) стерео мини гнездо × 1	
Сигналы ПК		VGA, SVGA, WVGA, XGA SXGA, WXGA …… (сжатый) Частота горизонтальной развертки: 31 - 69 кГц Частота вертикальной развертки: 59 - 86 Гц	
Системы приема / название диапазона		PAL D, K, SECAM D, K VHF R1 - R2 VHF R3 - R5 VHF R6 - R12 UHF E21 - E69 PAL 525/60 Воспроизведение кассет NTSC с некоторых видеомагнитофонов (BKM) PAL M.NTSC Воспроизведение с видеомагнитофонов (BKM) M.NTSC NTSC (только аудио / Видеовход) Воспроизведение с видеомагнитофонов (BKM) NTSC DVB-T Цифровые наземные службы (MPEG2 и MPEG4-AVC(H.264)) ● Проверьте последнюю информацию о доступных службах на следующем веб-сайте. (Только английский язык) http://panasonic.jp/support/global/cs/tv/	
Антенна - задняя поверхность		УВЧ / ОВЧ	
Условия эксплуатации		Температура : 0 °C - 35 °C Влажность : 20% - 80% (отн. влажность, при отсутствии конденсации)	
Соединительные гнезда	Вход AV1	AUDIO L - R	RCA штырькового типа × 2 0,5 В [среднеквадрат.]
		VIDEO	RCA штырькового типа × 1 1,0 В [двойная амплитуда] (75 Ω)
		COMPONENT	Y 1,0 В [двойная амплитуда] (включая синхронизацию) Pb/Cb, Pr/Cr ±0,35 В [двойная амплитуда]
	Вход AV2	AUDIO L - R	RCA штырькового типа × 2 0,5 В [среднеквадрат.]
		VIDEO	RCA штырькового типа × 1 1,0 В [двойная амплитуда] (75 Ω)
	Вход AV3	AUDIO L - R	RCA штырькового типа × 2 0,5 В [среднеквадрат.]
		VIDEO	RCA штырькового типа × 1 1,0 В [двойная амплитуда] (75 Ω)
	Выход для монитора	AUDIO L - R	RCA штырькового типа × 2 0,5 В [среднеквадрат.] (высокое полное сопротивление)
		VIDEO	RCA штырькового типа × 1 1,0 В [двойная амплитуда] (75 Ω)
	Другие	Вход HDMI1 - 3	Разъем типа A ● Этот телевизор поддерживает функцию "HDMI control 5".
Вход ПК		15-КОНТАКТНЫЙ РАЗЪЕМ D-SUB С ВЫСОКОЙ ПЛОТНОСТЬЮ РАЗМЕЩЕНИЯ R / G / B: 0,7 В [двойная амплитуда] (75 Ом) HD / VD: Уровень TTL: 2,0 - 5,0 В [двойная амплитуда] (высокое полное сопротивление)	
DIGITAL AUDIO OUT		PCM / Dolby Digital, волоконно-оптический кабель	
Слот для карты		Слот карты SD × 1	
USB		USB 2.0 Тип А коннектор × 1	
Габаритные размеры (Ш × В × Г)		798 мм × 551 мм × 217 мм (с подставкой) 798 мм × 511 мм × 93 мм (только телевизор)	
Масса		Нетто 11,0 кг (с подставкой) Нетто 9,5 кг (только телевизор)	

Примечание

- Конструкция и технические характеристики могут быть изменены без уведомления. Указанный вес и габаритные размеры являются приблизительными величинами.

Памятка покупателя

Номер модели и серийный номер этого изделия можно найти на задней панели. Номер модели и серийный номер следует записать в отведенном для этого месте внизу и сохранить инструкцию вместе с квитанцией об оплате в качестве документов, подтверждающих покупку телевизора, для облегчения поиска в случае кражи или потери и для гарантийного технического обслуживания.

Номер модели _____

Серийный номер _____

Panasonic Corporation

Веб-сайт: <http://panasonic.net>

© Panasonic Corporation 2010

Напечатано в Малайзии