

Panasonic

Руководство по эксплуатации

цветного телевизора

TX-29A3C

TX-25A3C

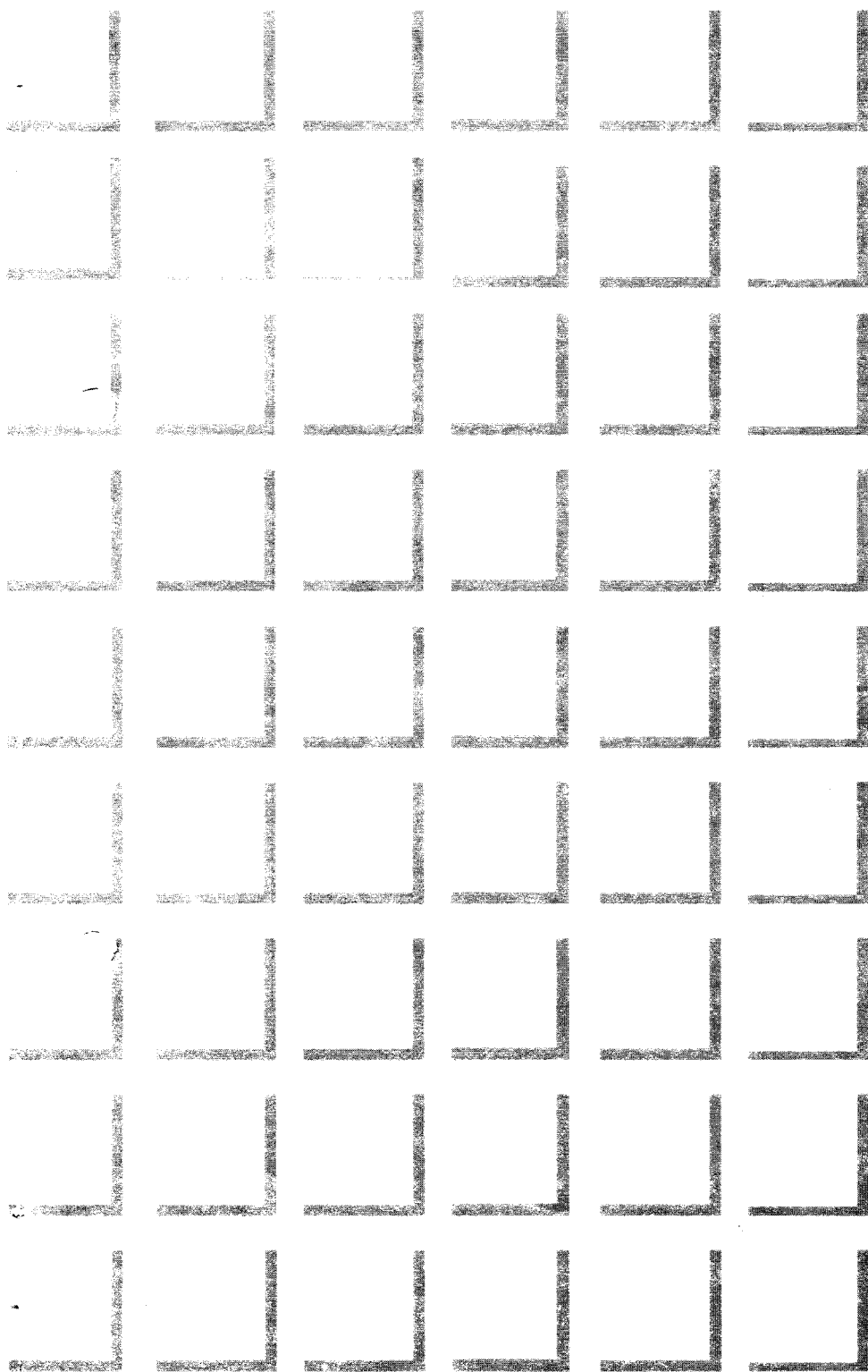

Уважаемый покупатель, благодарим Вас за приобретение товара нашей фирмы "Панасоник".

Мы надеемся, что на протяжении многих лет Вы будете с удовольствием смотреть свой новый цветной телевизор. Данный телевизор – очень тонкая и сложная система, поэтому, чтобы понять его возможности, лучше всего внимательно прочитать настоящее руководство прежде, чем приступить к его эксплуатации.

Как пользоваться настоящим руководством

Настоящее руководство излагается согласно приведённой ниже схеме. Пожалуйста, ознакомьтесь с ней прежде, чем приступить к дальнейшему прочтению.

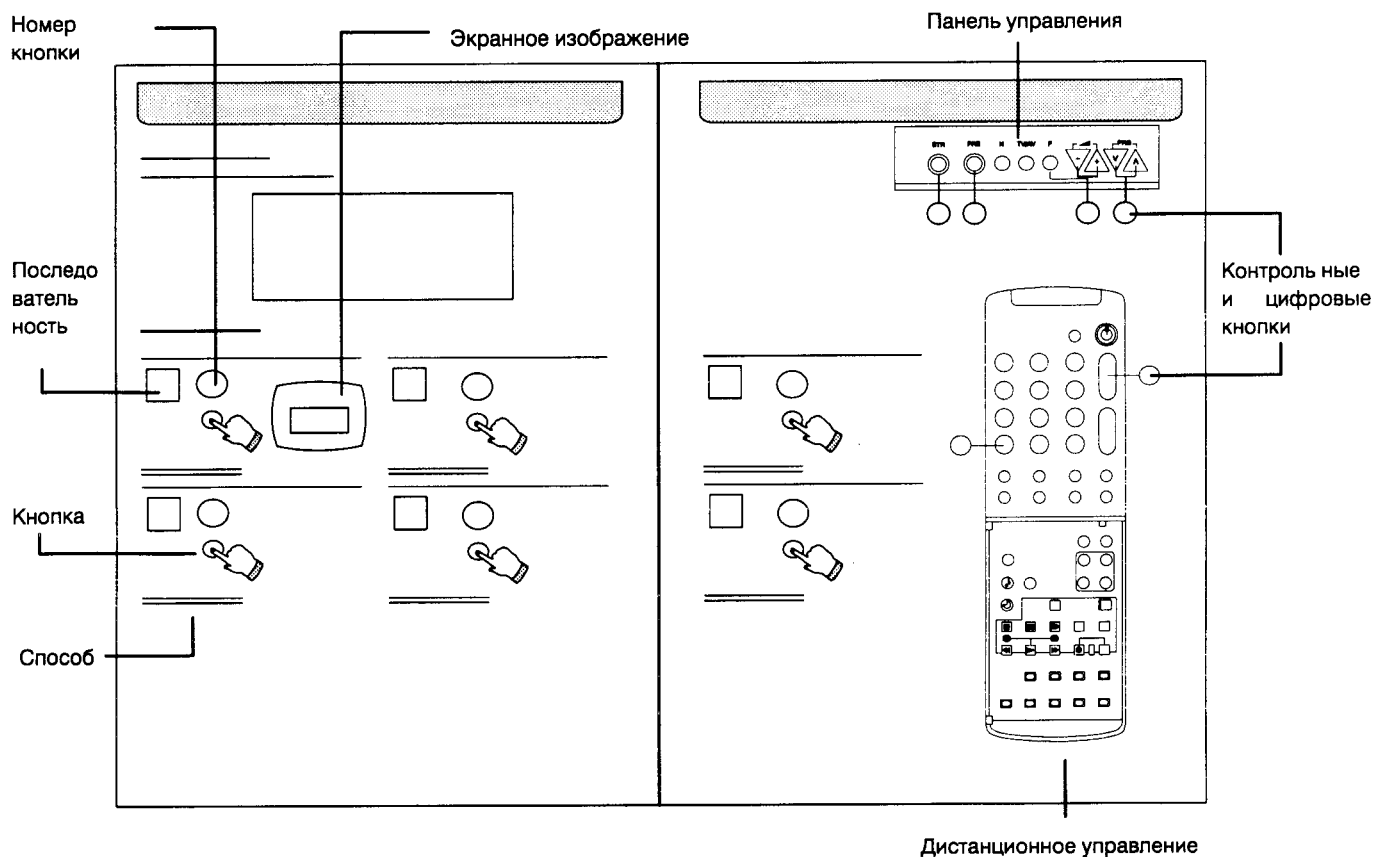

Содержание

Подготовка к работе

Меры предосторожности	2
Общая информация	2
Функции телевизора	3
Дополнительные принадлежности	3
Установка батарей и их замена	4
Подсоединение антенны	5
Вкл/выкл телевизора	5

Настройка

Выбор языка текста на экране	6
Настройка каналов	6

Пользование телевизором

Основные функции	8
Звуковой контроль	9
Контроль видео	10

Использование дополнительных функций

Специальные функции	11
Телетекст	16
Использование кассетного видеомаягнитофона (VCR)	20

Аудио/видео (AV) соединения

21 – контактные блочные кабельные разъемы AV1/AV2	22
AV3/AV4 4–контактный блочный кабельный разъемы S–видео и аудио– RCA	22
AV4 блочные кабельные разъемы AV (RCA)	23
Внешние громкоговорители	23
Наушники	23

Справочная информация

Устранение неисправностей	24
Технические характеристики	25

Меры предосторожности



Эксплуатация данного телевизора рассчитана при переменном токе в 230 В, 50 Гц

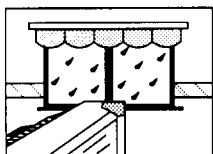

Во избежание возможного удара током или пожара не подвергайте телевизор воздействию чрезмерной влаги или дождя.

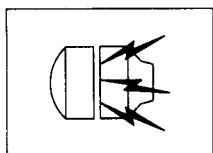

ОСТОРОЖНО: ВЫСОКОЕ НАПРЯЖЕНИЕ!
Не снимайте заднюю крышку корпуса телевизора, так как это приведёт к обнажению частей с высоким напряжением. Внутри телевизора нет деталей, подлежащих ремонту пользователем

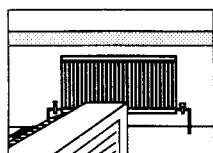

Избегайте попадания на телевизор прямых солнечных лучей и воздействия каких-либо источников тепла.

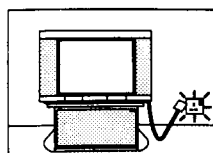

Вынимайте вилку телевизора из стенной розетки, если не собираетесь смотреть телевизор в течение длительного периода.

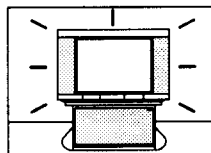

УХОД ЗА КОРПУСОМ ТЕЛЕВИЗОРА И КИНЕСКОПОМ Вытащите вилку телевизора из стенной розетки. Можно протирать корпус телевизора и кинескоп чистой мягкой тряпкой, смоченной в воде с добавлением мягкого чистящего средства. Не применяйте с этой целью растворы, содержащие бензол или бензин. Будьте осторожны, прикасаясь к экрану телевизора, поскольку может произойти разряд накопленного статического электричества.

УХОД ЗА СЕТКОЙ ГРОМКОГОВОРИТЕЛЕЙ

Удаление пыли производится пылесосом со щёткой – насадкой. Не допускайте непосредственного прикосновения трубки пылесоса к громкоговорителям (без соответственной насадки). Не применяйте для очистки сетки громкоговорителей никаких жидких чистящих средств. Будьте осторожны с громкоговорителями, так как очень легко повредить их сетку какими-либо острыми предметами.

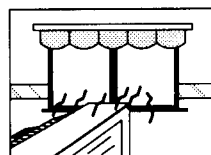

Во избежание выхода из строя электродеталей обеспечьте необходимую вентиляцию.

Общая информация

Техническое обслуживание

Прежде чем обратиться за техобслуживанием, пожалуйста, постарайтесь определить неисправность с помощью приведённой на странице 4 таблицы. За техобслуживанием обращайтесь, пожалуйста, в местную точку реализации продукции "Панасоник". Укажите при этом номер модели и серийный номер телевизора (оба даны на задней панели телевизора).

Телеигры/бытовые компьютеры

Продолжительное использование телеигр или бытовых компьютеров с телевизором может вызвать появление на экране постоянных теней. В целях ограничения такого непоправимого повреждения кинескопа соблюдайте следующее:

1. Выставляйте минимально приемлемый уровень яркости и контрастности.
2. Не используйте телевизор для телеигр или бытового компьютера в течение длительного времени.
3. Такого рода повреждение кинескопа не рассматривается в качестве дефекта и, поэтому, не входит в гарантию компании "Панасоник".

Последний режим работы

Характеристика последнего режима работы некоторых контрольных устройств телевизора автоматически вносится в память, например, при включении телевизора режим контрольных устройств будет тем же, что и на момент выключения. Это относится к:

Программе
Положению AV
Громкости
Режиму стерео
Нижним частотам
Верхним частотам
Звуковому балансу
Цвету
Яркости

Цветовому тону
Контрастности
Четкости изображения
Аспекту
Ждущему режиму работы
Искусственному интеллекту
Режиму музыки/речи
Выбору выхода AV2
Режиму

Функции

Искусственный интеллект

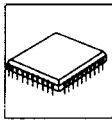

Система стереозвучания



Телетекст ТОП



Экранное изображение функций

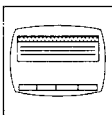

Вход/выход канала AV (сзади)
Вход канала AV (спереди)

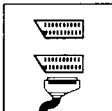

Вход S-видео

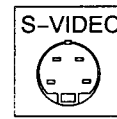

Соединения внешних громкоговорителей

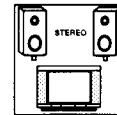

Многофункциональное дистанционное управление (телевизор, телетекст, кассетный видеомаягнитофон (VCR) ("Панасоник"))



Система настройки 51 канала
(1 – 50 плюс VCR)51

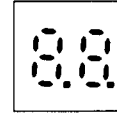

Приём АВ НТСЦ



Дополнительные принадлежности

Прежде чем приступить к установке телевизора, проверьте наличие всех предметов комплекта:

Пульт дистанционного управления (TNQ8E0453-1)	Батареи для Пульты дистанционного управления (2 xR6, размер (UM3))

Установка батарей и их замена

Батареи: используйте два сухих гальванических элемента "R6" (UM3) (поставляемых вместе с телевизором).

Примечание: При отказе пульта дистанционного управления или при уменьшении дистанции управления замените батареи, следующим образом:

А

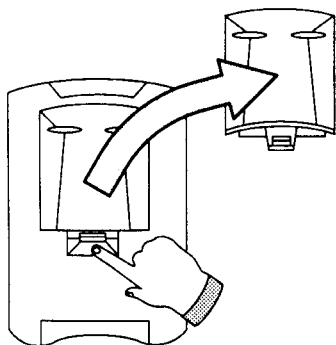

Движением вверх снимите крышку батарейного отсека.

Б

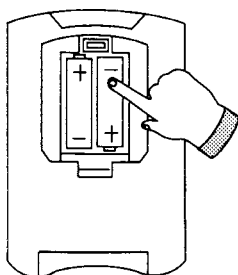

Вставьте батареи, соблюдая полярность (+) и (-).

В

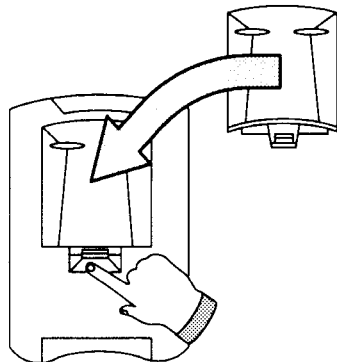

Установите крышку назад.

Меры предосторожности

1. Не используйте старые и новые батареи вместе.
2. Устанавливайте батареи правильно.
3. Не используйте никель-кадмиевые аккумуляторы.
4. Не применяйте вместе батареи различных типов, например, батареи щелочных аккумуляторов и марганцевых аккумуляторов.
5. Немедленно удалите и избавьтесь от севших батарей.

Пожалуйста, позаботьтесь об охране окружающей среды

1. Не выбрасывайте пришедшие в негодность батареи и аккумуляторы вместе с обычными бытовыми отходами.
2. Узнайте, пожалуйста, в местном общественном пункте о специальных местах их приёма.
3. Некоторые батареи с символом переработки могут быть возвращены по месту своего приобретения, пожалуйста, спросите об этом.

Выключатель

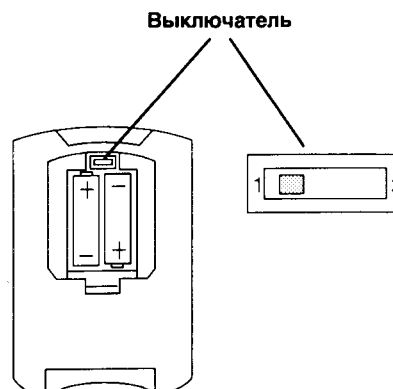

При возникновении каких-либо трудностей во время эксплуатации данного пульта дистанционного управления с кассетными видеомэгнофонами производства "Панасоник", пожалуйста, проверьте работу видеомэгнофона с выключателем в позиции 1, а затем в позиции 2.

Установка

Подсоединение антенны

Антенна подсоединяется к гнезду входа сигнала высокой частоты, расположенному на задней панели телевизора.

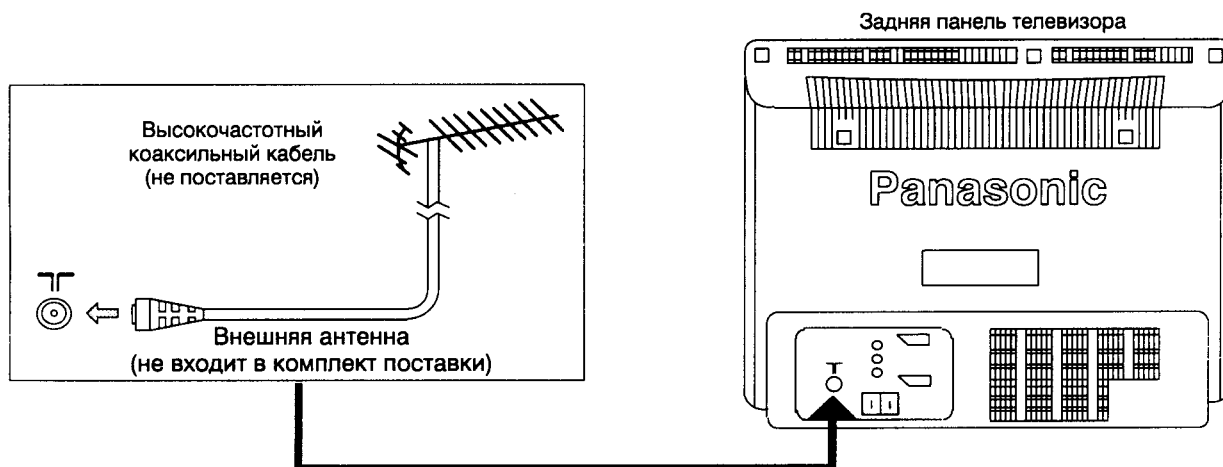

Подсоединение антенны через видеоманитовфон

Антенна подсоединяется к гнезду входа сигнала высокой частоты, расположенному на задней панели VCR. Гнездо выхода сигнала высокой частоты VCR соединяется высокочастотным коаксиальным кабелем с гнездом входа сигнала высокой частоты телевизора.

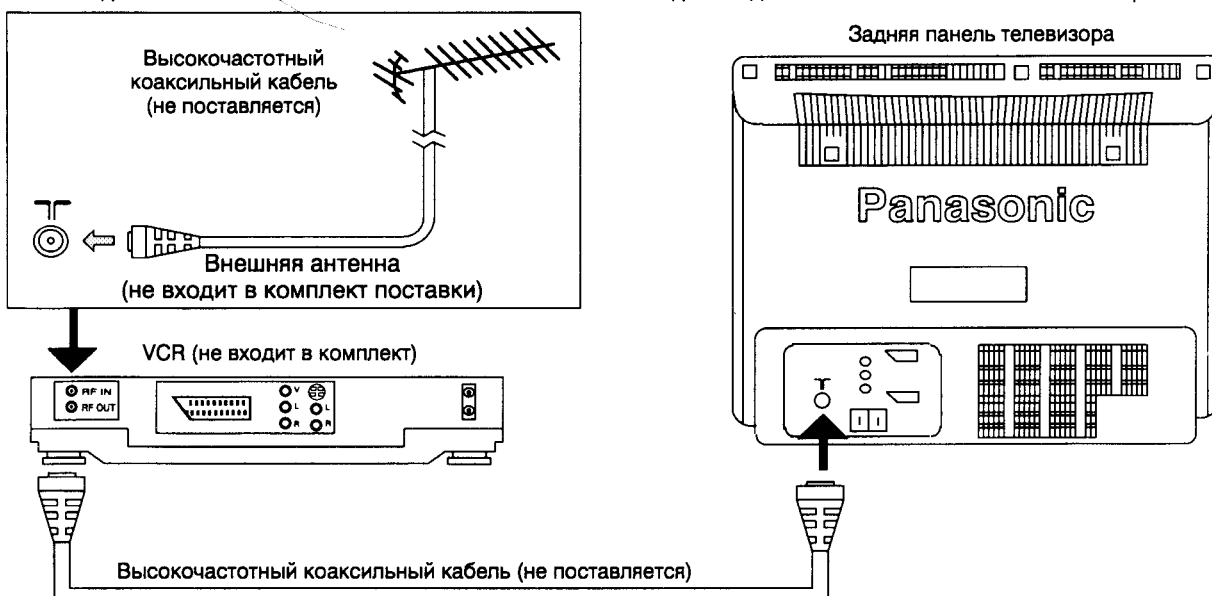

Примечание: Информация о подсоединении VCR к телевизору посредством аудио/видеошнуров даётся на стр. 22 и 23.

Включение/выключение телевизора

ВКЛ/ВЫКЛ телевизора производится нажатием кнопки выключателя на передней панели телевизора. Если во время работы телевизора была прервана подача электроэнергии, то при её возобновлении включение телевизора происходит автоматически.

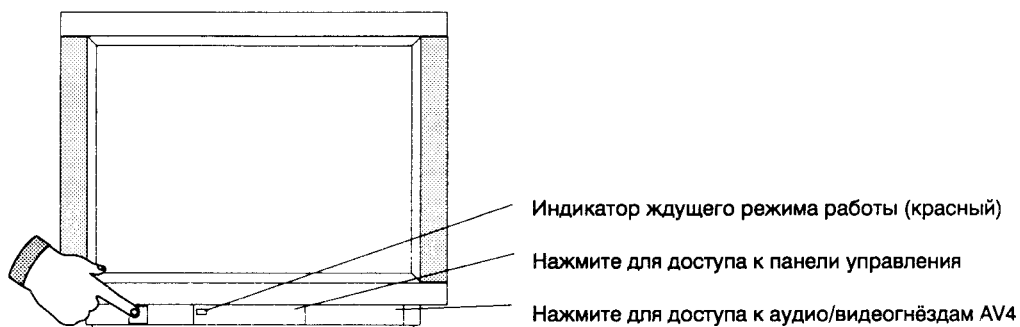

Настройка

Выбор языка текста на экране

Настоящий телевизор может дать информацию на экране на немецком, английском, французском, итальянском, испанском, шведском и голландском языках. Данный телевизор предварительно настроен на немецкий язык. Для изменения языка проделайте следующее:

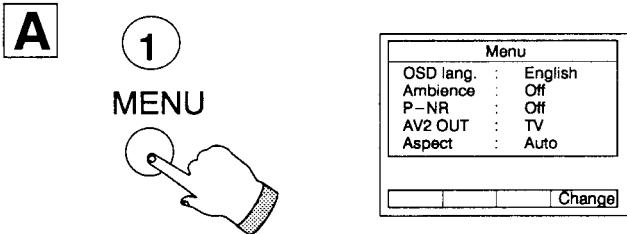

Нажмите МЕНЮ.
На экране появится таблица функций.

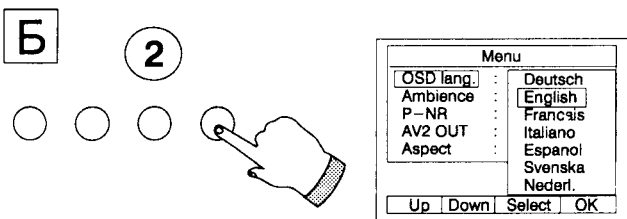

Нажмите СИНИЮ (изменения) кнопку для вызова дополнительного меню. Нажмите КРАСНУЮ (вверх) или ЗЕЛЁНУЮ (вниз) кнопку для выбора "OSD lang" (выбор языка на экране).

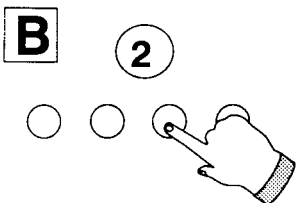

Нажмите ЖЁЛТУЮ (выбора) кнопку для выбора желаемого языка. Нажмите СИНИЮ (одобрения) кнопку для подтверждения выбора. Меню будет оставаться на экране в течение некоторого времени

Настройка и именование каналов

Настоящий телевизор принимает следующие стандартные системы: ПАЛ I, ПАЛ В/С, СЕКАМ В/С, СЕКАМ D,К, СЕКАМ L и М-НТСЦ. Во время настройки каналов каждому из них можно дать индивидуальное название, при этом в памяти телевизора будет сохраняться как имя, так и номер программы.

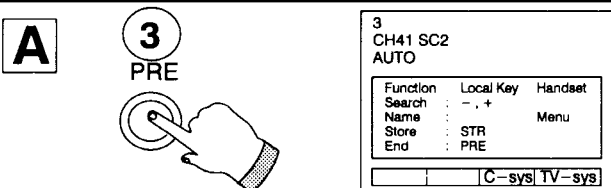

Нажмите кнопку "PRE" на телевизоре.



Выбор стандарта вещания

Нажмите ЖЁЛТУЮ кнопку для выбора стандарта вещания.

Примечание: При режиме АВТО переключение телевизора на правильный стандарт производится автоматически.

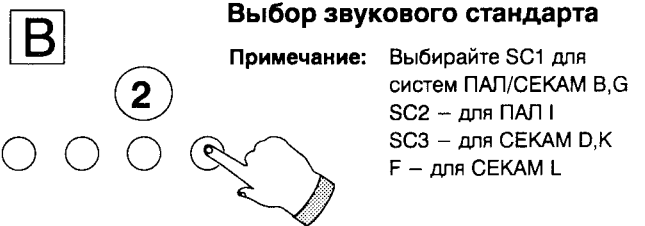

Нажмите СИНИЮ кнопку для выбора необходимого звукового стандарта.

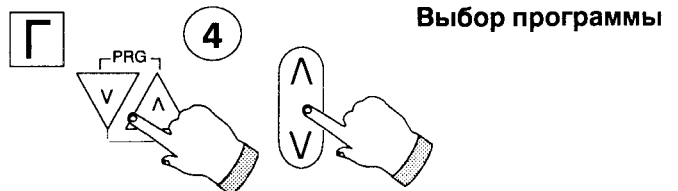

Выбор программы

Нажмите кнопку ПРОГРАММЫ ВВЕРХ/ВНИЗ для выбора программной позиции для канала.

Примечание:

Для настройки ТВ на просмотр видео необходимо выставить "0".



Поисковая настройка

Если известны местные каналы, переходите к пункту Е.

Нажимайте кнопку + или – до тех пор, пока не получите на экране желаемый канал.

(Канал гипердиапазона находится после всех обычных каналов).

Теперь перейдите к пункту Е.

Примечание: При слабом сигнале принимаемого канала продолжайте настройку до получения более сильного сигнала.



Прямой выбор канала

Следуйте этому пункту только, если известны местные каналы. Нажмите кнопку "С". (При настройке на канал гипердиапазона нажмите теперь СИНИЮ кнопку.)

В течение шести секунд наберите номер канала в форме двузначного числа с помощью цифровых кнопок (например, для 25-го канала: 2 и 5).

На экране появится указанный канал.

Настройка

Следуйте пункту ж – л только для именованя каналов.

Ж

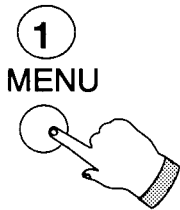

Именованя каналов

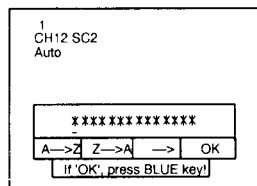

Нажмите кнопку МЕНЮ.
На экране появится меню именованя.

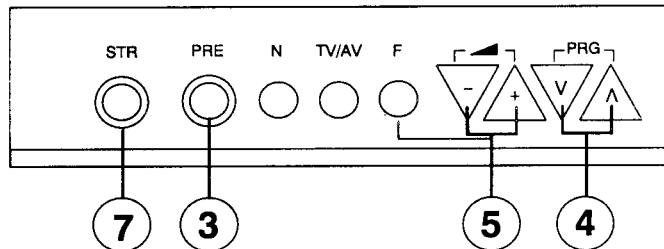

3

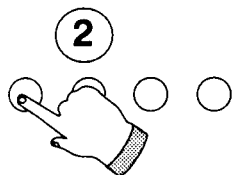

Нажмите КРАСНУЮ кнопку для выбора А–Z.
Нажмите ЗЕЛНУЮ кнопку для выбора Z–А.
Нажмите ЖЕ ЛТУЮ кнопку для перехода к выбору следующей буквы.

Примечаня:

Нельзя изменить названя позиции "0" для просмотра VCR.

И

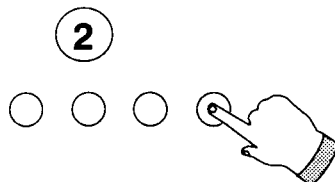

Нажмите СИНЮЮ (одобрения) кнопку для подтвержденя выбора.

К

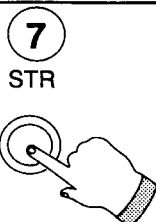

Нажмите кнопку ХРАНЕНИЯ для внесения канала в память.
Номер и названя программы будут мигать.
Для настройки на другие каналы проделайте шаги Б–К опять.

Л



Нажмите кнопку "PRE" для окончаня настройки.

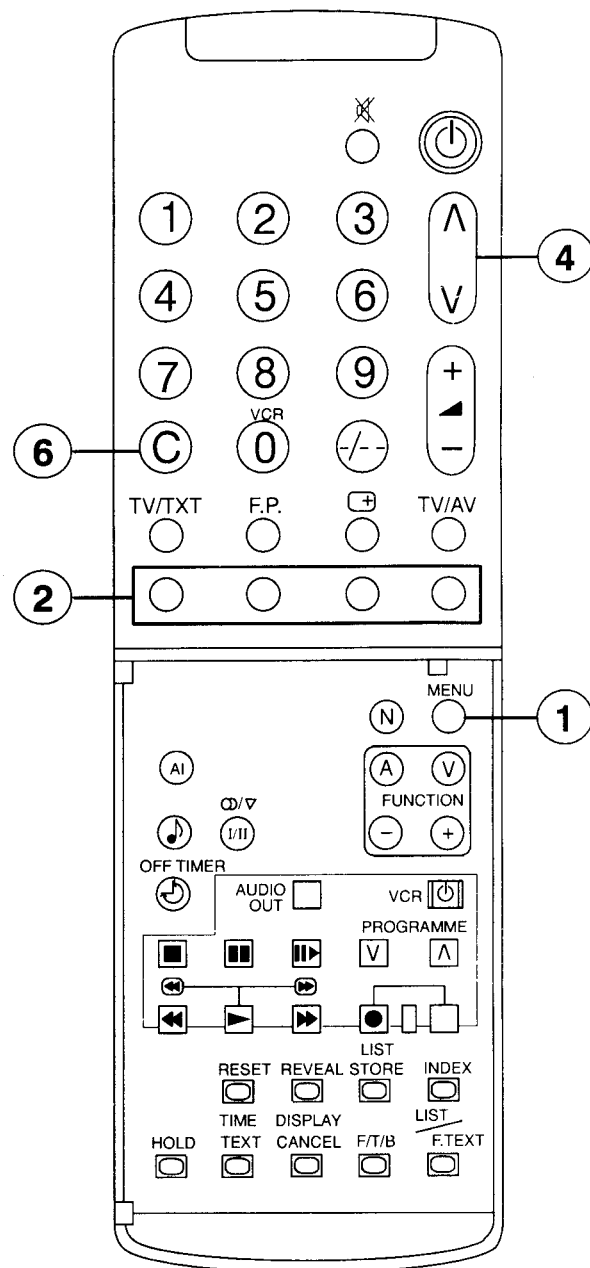

Пользование телевизором

Примечание: При некоторых функциях на экране телевизора на некоторое время появляется цветная шкала.

Ждущий режим работы

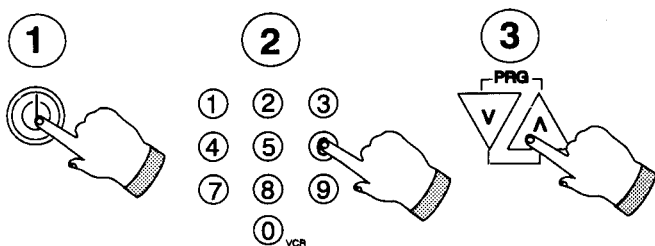

Нажмите для выключения ТВ на некоторое время.

Для включения проделайте одно из:

1. Нажмите кнопку ждущего режима опять.
2. Выберите программу 0–9 на дистанционном управлении.
3. Выберите программу нажатием кнопки ПРОГРАММА ВВЕРХ/ВНИЗ на телевизоре.

Примечание: В ждущем режиме работы нельзя включить телевизор выключателем электропитания (находящимся на передней панели телевизора).

Выбор программы



Нажмите для изменения номера программы на один.

или

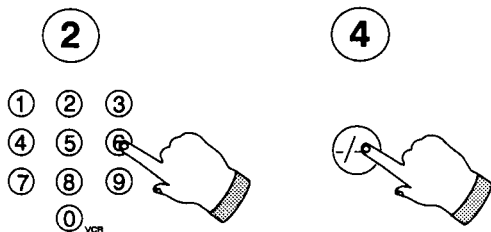

Для выбора номера программы от 0 до 9 нажмите цифровую кнопку. Для выбора номера программы от 10 до 50 сначала нажмите +/-, а затем номер.

Прямой выбор канала

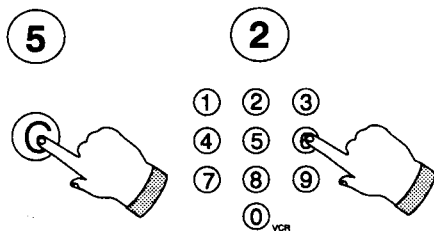

Нажмите кнопку "С".

(Для канала гипердиапазона нажмите СИНИЮЮ кнопку.)

В течение пяти секунд наберите номер канала цифровыми кнопками (например, для 5-го канала: нажмите 0 и 5).

На экране появится выбранный канал.

Примечание: Выбор канала не вносится в память без нажатия кнопки ХРАНЕНИЯ.

Хранение данных нормализации

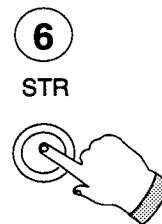

Установите желаемый обычный уровень громкости, нижних и верхних звуковых частот, звукового баланса, цвета, цветового тона (только НТСЦ/М.НТСЦ), яркости, контрастности, чёткости изображения и точности настройки, нажмите кнопку для внесения информации в память.

Примечание: В режимах музыки и речи возможно хранение в памяти различных уровней нижних и верхних частот.

Нормализация

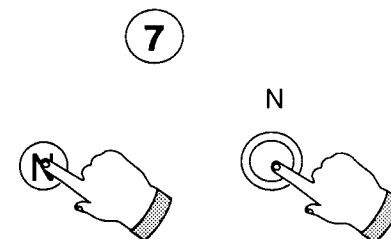

Нажмите для возвращения к выставленным ранее уровням, хранящимся в памяти.

Включение/выключение звука

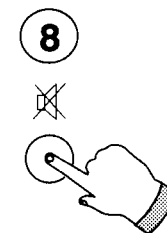

Для включения/выключения звука нажмите эту кнопку. Изображается красной шкалой.

Таймер выкл

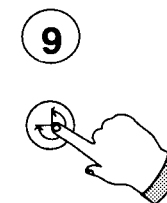

Для выставления таймера выключения на 30, 60 или 90 минут нажмите кнопку. Выбранное время будет указываться в нижнем правом углу экрана.

Для отмены нажимайте до указания "0".

Пользование телевизором

Примечание: При некоторых функциях на экране телевизора на некоторое время появляется цветная шкала.

Функции управления звуком (А)

Громкость

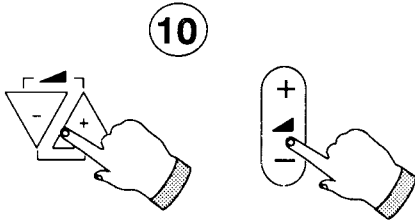

Нажмите по желанию + или -.
Изображается зелёной шкалой.

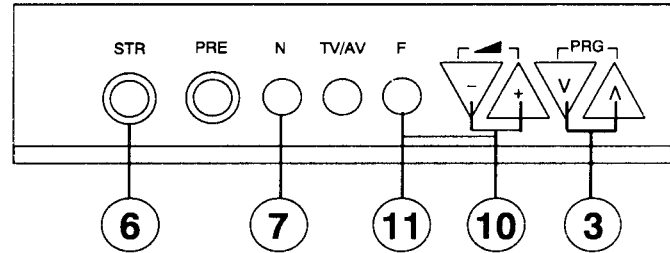

Нижние звуковые частоты

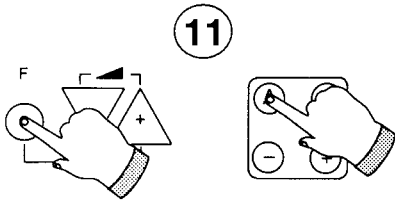

Нажмите для выбора.
Нажмите по желанию + или -.
Изображается зелёной шкалой.

Верхние звуковые частоты

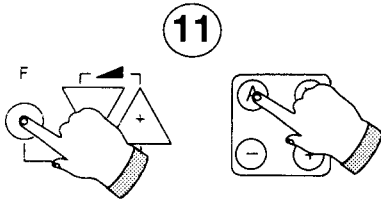

Нажмите для выбора.
Нажмите по желанию + или -.
Изображается зелёной шкалой.

Звуковой баланс

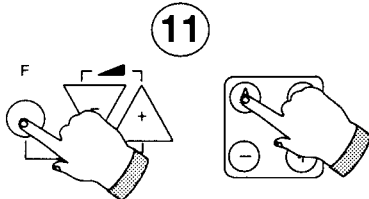

Нажмите для выбора.
Нажмите по желанию + или -.
Изображается зелёной шкалой.

Последовательность звуковых функций – дистанционное управление

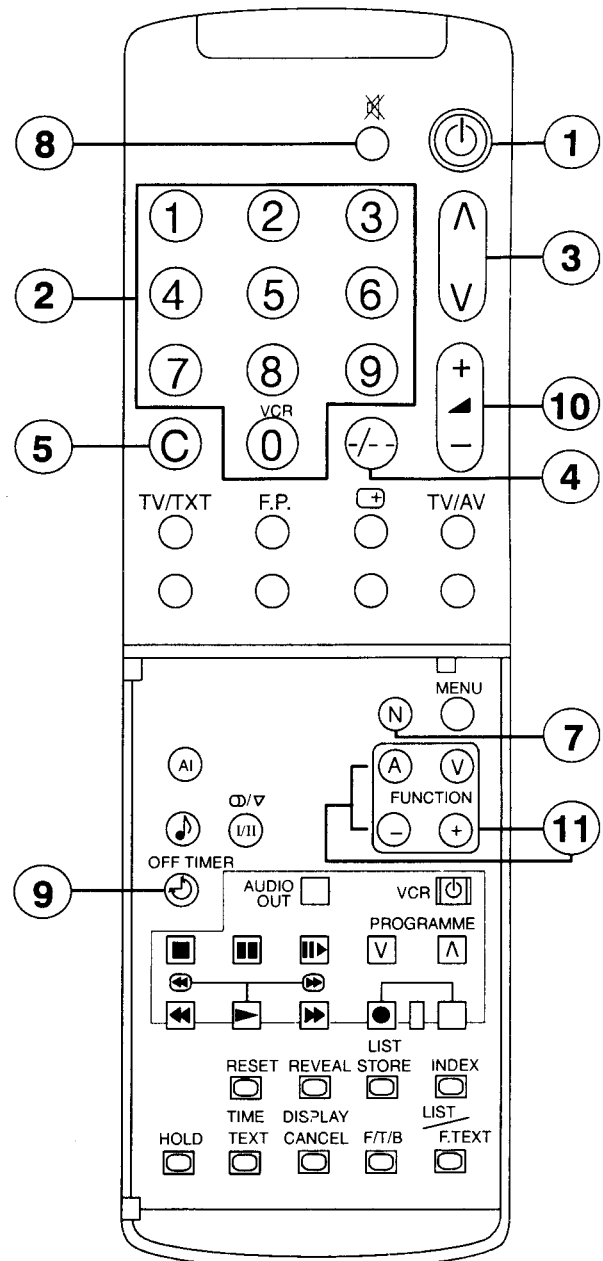
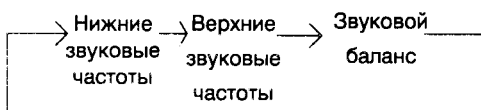

Пользование телевизором

Примечание: При некоторых функциях на экране телевизора на некоторое время появляется цветная шкала.

Функции управления изображением (V)

Цвет

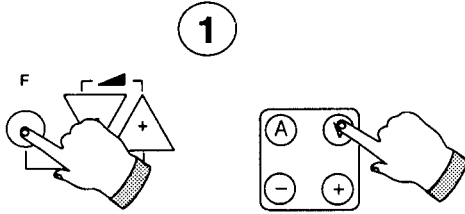

Нажмите для выбора.
Нажмите по желанию + или -.
Изображается красной шкалой.

Контрастность

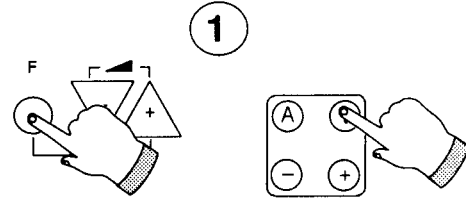

Нажмите для выбора.
Нажмите по желанию + или -.
Изображается зелёно-синей шкалой.

Цветовой тон

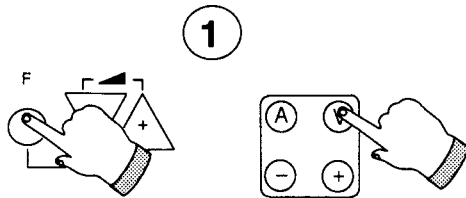

Нажмите для выбора.
Нажмите по желанию + или -.
Изображается зелёной шкалой.

Примечание: функционирует и изображается только при приёме сигнала НТСЦ/М.НТСЦ.

Чёткость изображения

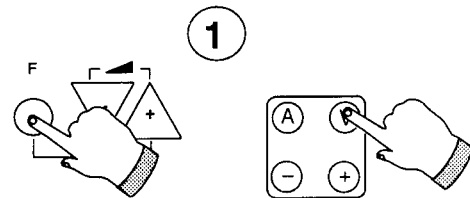

Нажмите для выбора.
Нажмите по желанию + или -.
Изображается зелёной шкалой.

Яркость

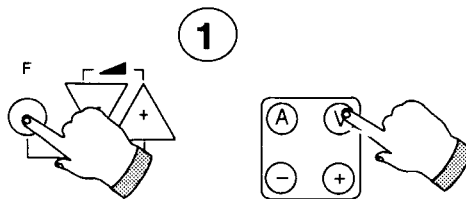

Нажмите для выбора.
Нажмите по желанию + или -.
Изображается белой шкалой.

Точность настройки

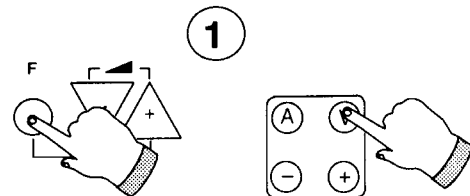

Нажмите для выбора.
Нажмите по желанию + или -.
Изображается зелёной шкалой.

Последовательность функций изображения – дистанционное управление



Последовательность объединённых функций – ручное управление



Использование специальных функций

Выбор формата изображения (Аспект)

При приёме сигнала в формате 16:9 выберите правильную высоту изображения.

АВТО Автоматический выбор между аспектами 16:9/4:3
 16:9 Широкоэкранное изображение Аспект 4:3 Аспект 16:9
 4:3 Обычное изображение

Примечание: Изображение в формате 16:9 возможно только при получении сигнала через 21 – контактный блочный кабельный соединитель AV. Возможно переключение формата 4:3 на 16:9, но при этом получится лишь приблизительный эффект настоящего широкоэкранного изображения.

Аспект 4 : 3

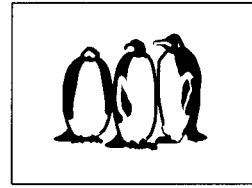

Аспект 16 : 9

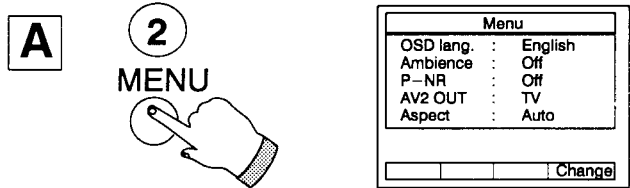
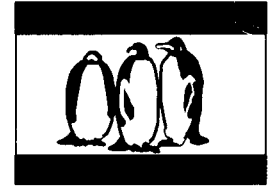

Нажмите кнопку МЕНЮ. На экране появится таблица функций.

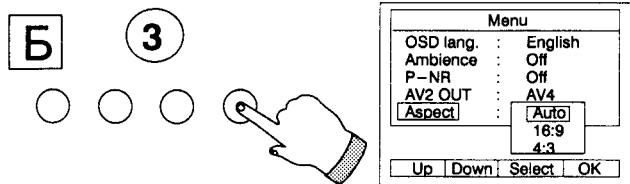

Нажмите СИНИЮ кнопку (изменения) для изображения дополнительного меню. Нажмите КРАСНУЮ кнопку (вверх) или ЗЕЛЁНУЮ (вниз) для выбора Аспекта. Нажмите ЖЁЛТУЮ (выбор) кнопку для выбора необходимого аспектного коэффициента из дополнительного меню. Нажмите СИНИЮ (одобрения) кнопку для подтверждения выбора. Меню будет оставаться на экране в течение некоторого времени.

Примечание: Нельзя изменить изображение в режиме телетекста.

Таблица режимов/программ

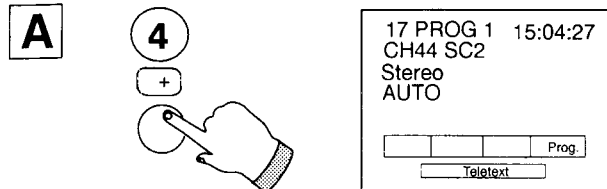

Нажмите кнопку РЕЖИМА.

На экране появится:

- Название и номер программы
- Номер канала
- Время (при наличии телетекста)
- Звуковые системы (если есть)
- Системы телетекста (если есть)

На экране останется указание программы, для отмены нажмите кнопку РЕЖИМА опять.

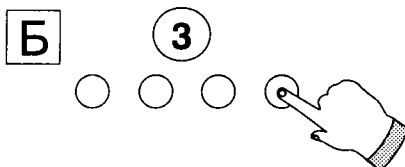

Нажмите СИНИЮ кнопку для таблицы программ.

Появится таблица каналов и программ.

Нажмите кнопку РЕЖИМА для возврата в режим ТВ.

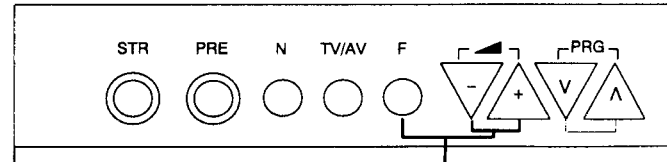

1

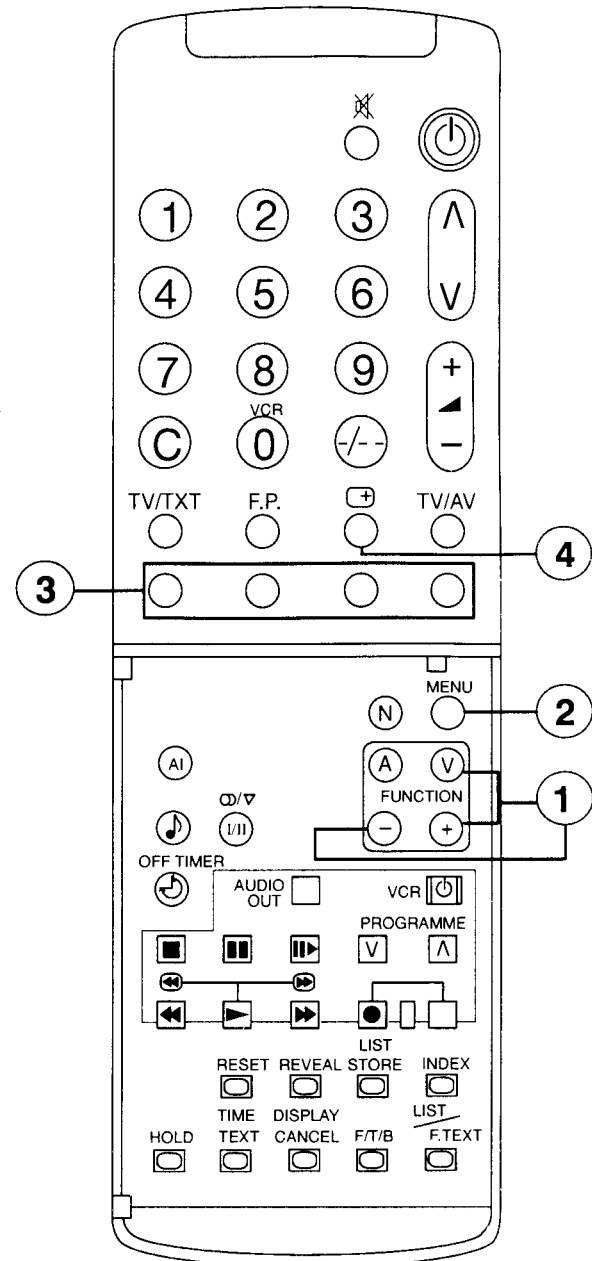

Использование специальных функций

Выбор выхода AV2

AV2 может быть использован в качестве выхода для записи из:

TB: Выбранной на данный момент программы

AV1: Подсоединённой к AV1 аппаратуры

AV3: Подсоединённой к AV3 аппаратуры

AV4: Подсоединённой к AV4 аппаратуры

МОН: Изображения на экране (мониторе)

Примечание:

- Выход монитора не осуществляется при использовании AV2 в качестве входа.
- Примеры подсоединения AV приводятся на стр.22/23.

Улучшение качества звучания

Устройство динамического улучшения качества звучания, дополняет акустическое восприятие.

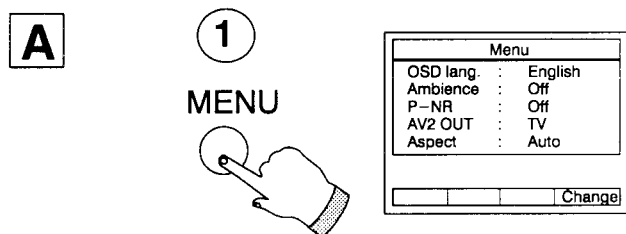

Нажмите кнопку МЕНЮ.
На экране появится таблица функций.

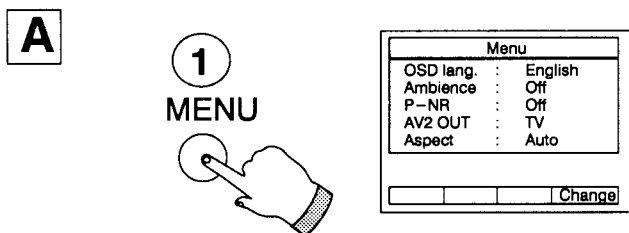

Нажмите кнопку МЕНЮ.
На экране появится таблица функций.

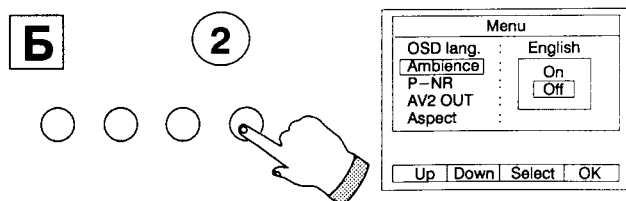

Нажмите СИНИЮ кнопку (изменения) для изображения дополнительного меню. Нажмите КРАСНУЮ кнопку (вверх) или ЗЕЛЁНУЮ (вниз) для выбора улучшения качества звучания. Нажмите ЖЁЛТУЮ (выбор) кнопку для выбора из дополнительного меню ВКЛ/ВЫКЛ улучшения качества звучания. Нажмите СИНИЮ (одобрения) кнопку для подтверждения выбора. Меню будет оставаться на экране в течение некоторого времени.

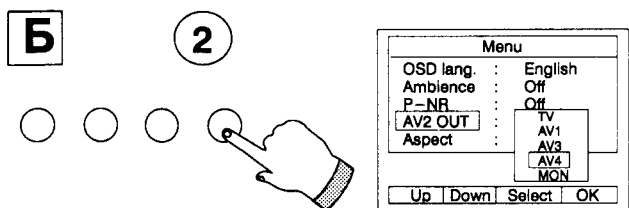

Нажмите СИНИЮ кнопку (изменения) для изображения дополнительного меню. Нажмите КРАСНУЮ кнопку (вверх) или ЗЕЛЁНУЮ (вниз) для выбора выхода AV2. Нажмите ЖЁЛТУЮ (выбор) кнопку для выбора из дополнительного меню необходимого вывода для выхода AV. Нажмите СИНИЮ (одобрения) кнопку для подтверждения выбора. Меню будет оставаться на экране в течение некоторого времени.

Музыка/речь

Для улучшения звучания переключите на восприятие музыки или речи.

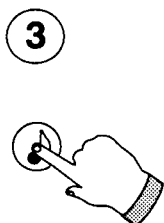

Нажмите кнопку МУЗЫКИ/РЕЧИ для необходимого выбора. Изображается на экране в течение пяти секунд.



Нажмите для переключения между:

Обычным	Для небольшого улучшения
Усиленным	Для большого улучшения
Выкл	Для выключения

Выберите по желанию.

Использование специальных функций

Уменьшение помех изображения

Уменьшает помехи, например, интерференции.

A

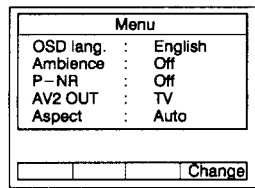
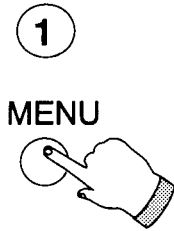

Нажмите кнопку МЕНЮ.
На экране появится таблица функций.

Б

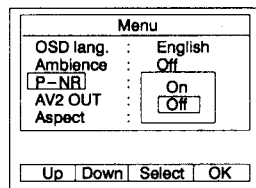
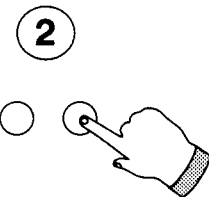

Нажмите СИНЮЮ кнопку (изменения) для изображения дополнительного меню. Нажмите КРАСНУЮ кнопку (вверх) или ЗЕЛЁНУЮ (вниз) для выбора уменьшения помех. Нажмите ЖЁЛТУЮ (выбора) кнопку для выбора из дополнительного меню включения или выключения. Нажмите СИНЮЮ (одобрения) кнопку для подтверждения выбора. Меню будет оставаться на экране в течение некоторого времени.

Система стереозвучания

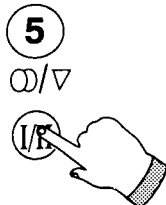

Система стереозвучания

Нажмите для выбора выхода звука стерео и ЧМ моно.
На экране появится:

Выход звука	Изображение
Стерео	Стерео
ЧМ моно	Моно

Моновещание

Нажмите для переключения между режимами Двухязычный I, Двухязычный II и ЧМ моно.

На экране при этом появится:

Выход звука	Изображение
Двухязычный I	M1
Двухязычный II	M2
ЧМ моно	Моно

Примечание:

1. Имеющийся выбор звуковых режимов определяется принимаемым вещательным каналом.
2. При включении ТВ автоматически выставляется последний внесённый в память звуковой режим.
3. При ухудшении качества принимаемого сигнала лучше переключить звуковой режим на ЧМ моно.

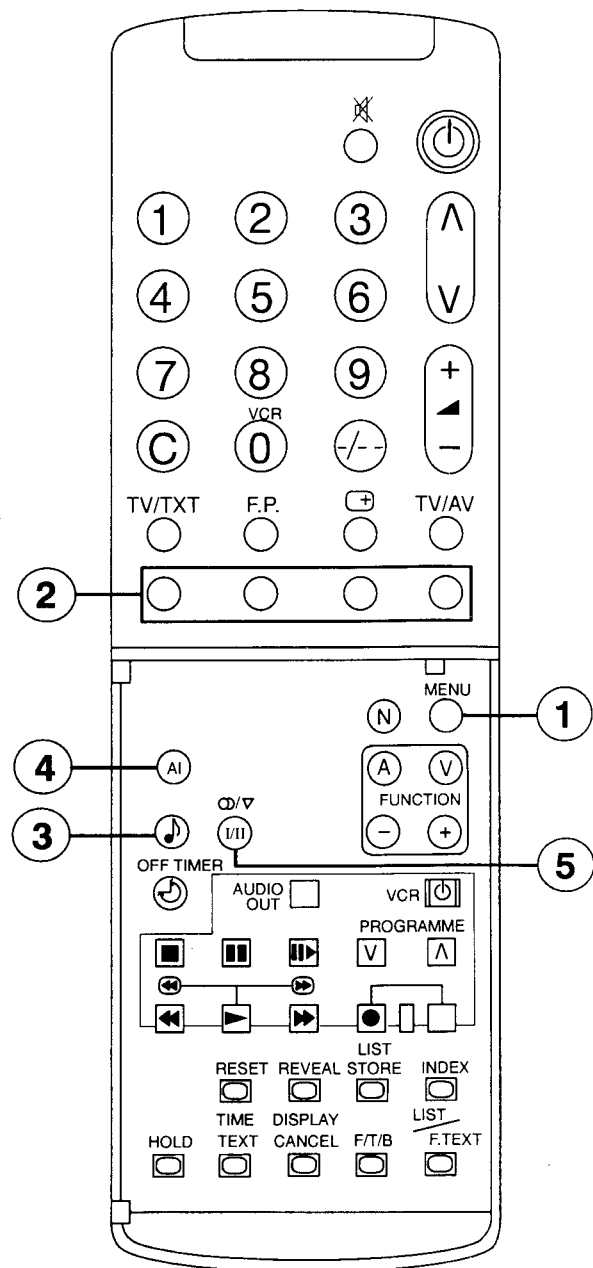

Использование специальных функций

Выбор ТВ/AV

Примечание: Примеры аудио-/видеосоединений приводятся на стр. 22/23.

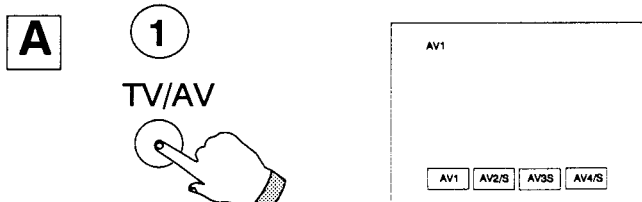

Нажать кнопку для переключения между режимами ТВ/AV.

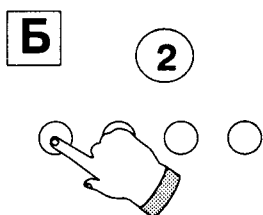

Для дистанционного управления необходимо:

- Нажать КРАСНУЮ кнопку для выбора AV1.
- Нажать ЗЕЛЁНУЮ кнопку для выбора AV2. (Нажмите ещё раз для выбора AV2/S).
- Нажать ЖЁЛТУЮ кнопку для выбора AV3S.
- Нажать СИНИЮ кнопку для выбора AV4. (Нажмите ещё раз для выбора AV4/S).
- Нажать кнопку ТВ/AV для возврата в режим ТВ.

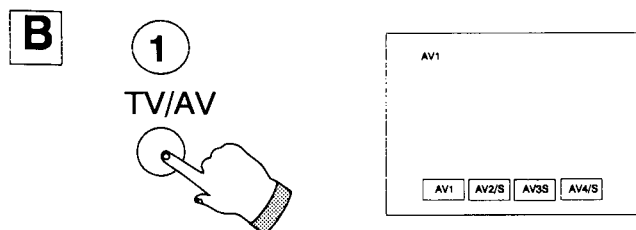

Для переключения на панели управления ТВ:

Нажимайте кнопку ТВ/AB для переключения между AV1, AV2 или AV2/S, AV3/S и AV4/AV4/S. Выбор AV2 или AV2/S, AV4 или AV4/S зависит от прежнего выбора при помощи дистанционного управления.

Примечание:

- Переключение AV1 и AV2 на режим AV происходит автоматически, если подсоединённая аппаратура имеет сигнал переключения. При этом, на экране появится указание EC1 или EC2, и можно переключить программу ТВ без изменения изображения. Для возврата в режим ТВ нажмите кнопку ТВ/AV.
- При использовании автоматического переключателя AV1, существуют два возможных сигнала переключения, понимаемые данным телевизором:
 - Для изображения с аспектным коэффициентом 4:3
 - Для изображения с аспектным коэффициентом 16:9Эти два вида сигнала переключения (например, VCR или спутникового телевидения) будут автоматически контролировать аспектный коэффициент изображения при выборе формата изображения, поставленном на АВТО.

Настройка AV

Любой канал AV может быть настроен на приём определённой трансляционной системы, например, АВТО, ПАЛ, СЕКАМ, НТСЦ или М-НТСЦ

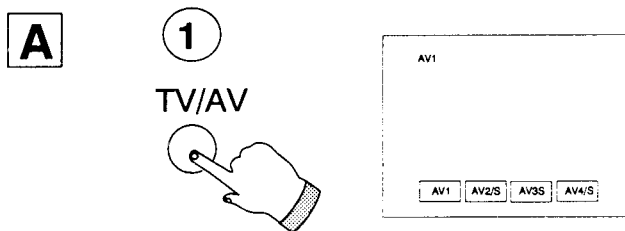

Нажмите для выбора режима AV.

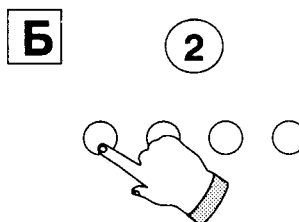

Выберите необходимый AV.

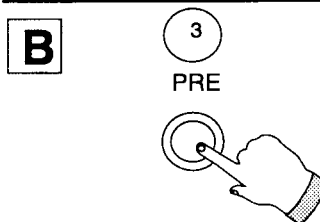

Нажмите кнопку "PRE" на телевизоре.

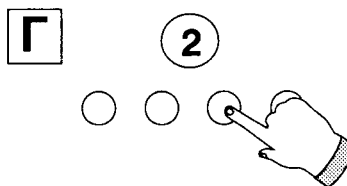

Нажмите ЖЁЛТУЮ кнопку для выбора трансляционной стандартной системы.

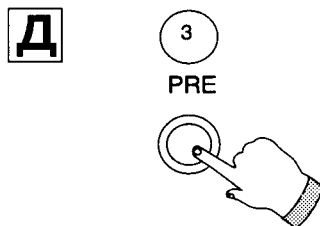

Нажмите кнопку "PRE" для возврата в режим AV. Нажмите кнопку ТВ/AV для возврата в режим ТВ.

Использование специальных функций

Выбор программ с названием.

Выбор программ с названием.

Если при настройке программе было дано название (см. стр. 6 и 7), то возможен прямой выбор каналов по названию.

A

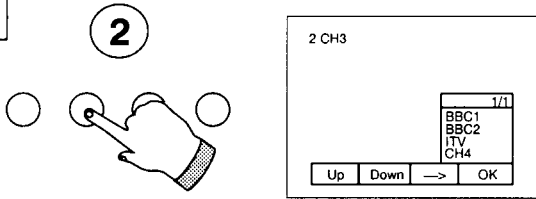

Нажмите одну из цветных кнопок: КРАСНУЮ, ЗЕЛЁНУЮ, ЖЁЛТУЮ или СИНЮЮ.

При этом на экране появится меню программ, с синей полосой на выставленной в данное время программе.

Примечание: Если названия программ не были внесены, то при нажатии цветных кнопок данной функции не будет.

Б

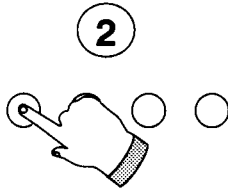

Нажмите КРАСНУЮ (вверх) или ЗЕЛЁНУЮ (вниз) кнопку для выбора желаемого канала.

Нажмите ЖЁЛТУЮ кнопку для перехода к следующей странице (имеющейся только при 8 или более наименованиях).

В

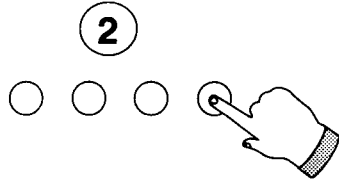

Нажмите СИНЮЮ (одобрения) кнопку для подтверждения выбора.

Меню будет оставаться на экране в течение некоторого времени.

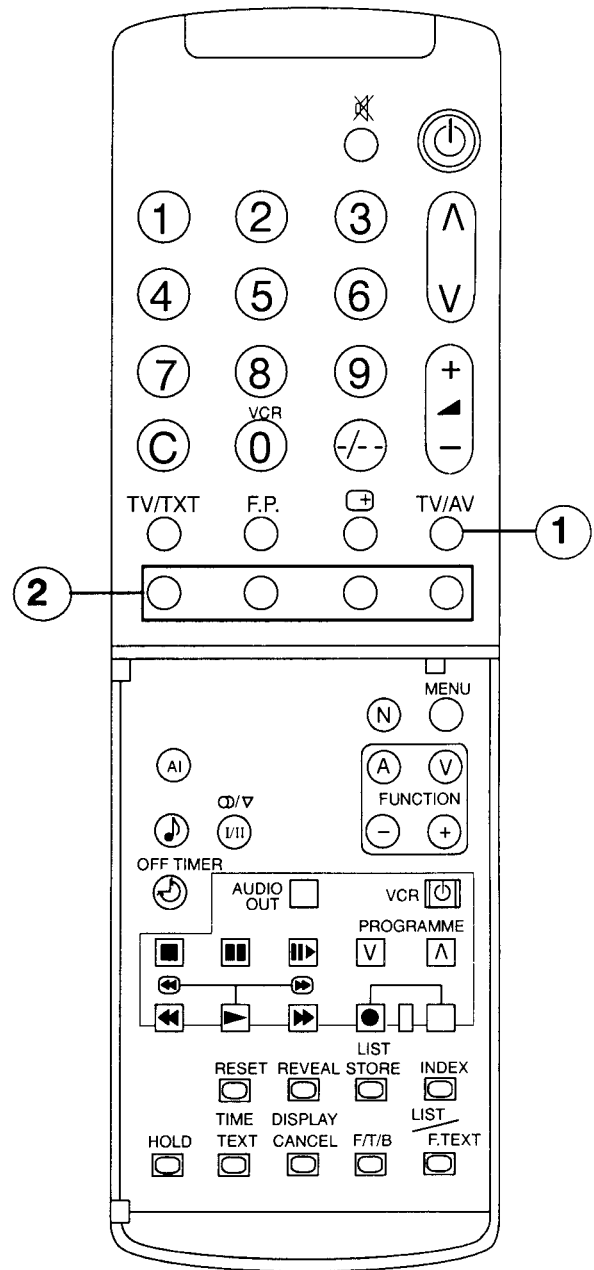
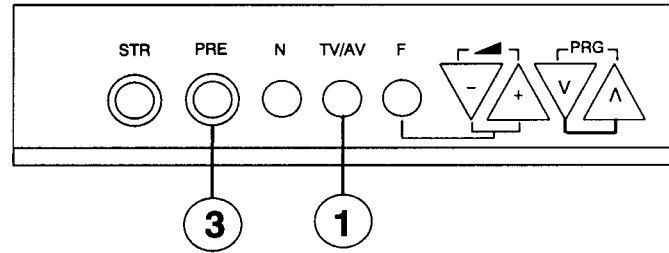

Управление телетекстом

Примечание:

1. Видеотекст можно получить только если он передаётся по данному каналу.
2. Видеотексты разных компаний различны.
3. Настоящий телевизор принимает немецкий ТОП телетекст и автоматически переключается при его приёме. Указание об этом появляется в нижней информационной части экрана.

Что такое РЕЖИМ ПАМЯТИ?

В РЕЖИМЕ ПАМЯТИ в нижней части экрана имеются четыре разноцветных номера страниц. Любой из этих номеров может быть изменён и внесён в память телевизора.

Что такое БЫСТРЫЙ ТЕКСТ?

В режиме БЫСТРОГО ТЕКСТА в нижней части экрана появляются четыре разноцветных темы. Для получения подробной информации на любую из этих тем нажмите соответственно окрашенную кнопку. Эта функция даёт быстрый доступ к информации на указанные темы.

Что такое ТОП телетекст?

ТОП телетекст – новинка, с облегчённым и ускоренным доступом к интересующим страницам телетекста. И действительно, доступ мгновенный: нажмите кнопку – и текст уже на экране.

Что означает ТОП?

ТОП означает "таблица страниц" или "телетекст без проблем".

Как он работает?

При ТОП используются четыре разноцветные кнопки (красная, зелёная, жёлтая и синяя) для выбора следующей информации:

1. Красной кнопкой производится выбор имеющейся ПОСЛЕДУЮЩЕЙ страницы.
2. Зелёной кнопкой производится выбор имеющейся ПРЕДЫДУЩЕЙ страницы.
3. Жёлтой кнопкой – выбор страниц в группе: при каждом нажатии жёлтой кнопки меняется тема группы страниц, например, можно изменить экономические новости на КУЛЬТУРНЫЕ. С помощью красной или зелёной кнопок возможен выбор имеющихся последующих или предыдущих страниц в новостях о КУЛЬТУРЕ.
4. Большой перескок (от группы к блоку информации) возможен при нажатии СИНЕЙ кнопки. Так, например, блок информации о спорте подразделяется на группы: теннис, футбол, бейсбол и т.д. С помощью красной или зелёной кнопок возможен выбор имеющихся последующих или предыдущих страниц.

Каковы преимущества?

1. Вызов на экран страницы буквально мгновенный, одноразовым нажатием кнопки.
2. Простая схема выбора темы.
3. Сокращение времени на ожидание.
4. В случае ошибочного выбора нет потери времени на ожидание.
5. В нижней части экрана – указание о действиях для поиска желаемой информации.

ТВ/Телетекст

1

TV/ТХТ

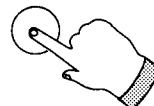

Нажмите кнопку ТВ/ТЕКСТ. На экране появится изображение страницы телетекста. Нажмите опять для возврата к режиму ТВ.

Выбор страницы

2

3

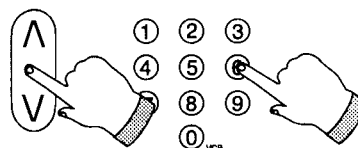

Выбор страниц производится двумя способами:

- а. Посредством нажатия кнопок вверх/вниз для увеличения/уменьшения номера страницы на один.
- б. Непосредственным набором номера страницы с помощью цифр 0–9 на передатчике дистанционного управления.

Полный экран/верхняя/нижняя часть экрана

4

F/T/B

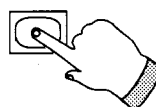

Нажмите кнопку для того, чтобы увеличить ВЕРХнюю часть экрана. Нажмите ту же кнопку ещё раз для того, чтобы увеличить НИЖнюю часть экрана. Нажмите всё ту же кнопку для того, чтобы вернуться к обычному (ПОЛНОМУ) экрану.

Фиксация

5

HOLD

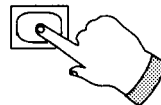

Для фиксации на экране изображения текущей страницы нажмите эту кнопку. Для отмены фиксации – нажмите ту же кнопку ещё раз.

Ответ

6

REVEAL

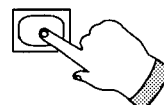

Нажмите для того, чтобы получить скрытый ответ, например, на страницах-вопросниках. Нажмите ту же кнопку ещё раз для того, чтобы убрать вызванные ответы.

Управление телетекстом

Красная/Зелёная/Жёлтая/Синяя кнопки

7



В режиме ТОП или БЫСТРОГО ТЕКСТА цвет кнопки соответствует цветной или иной информации.

В режиме ПАМЯТИ цвет кнопки зависит от цвета номера страницы.

Внесение в память

8

LIST
STORE



При режиме ПАМЯТИ можно изменить номер четырёх страниц, но только для 1–25 программ.

Для этого нажмите одну из цветных кнопок и наберите новый номер страницы.

Нажмите и держите кнопку ВНЕСЕНИЯ В ПАМЯТЬ, цвет номеров страниц изменится.

Память/Топ

9

LIST
F.TEXT

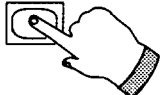

Нажмите для переключения между режимами ТОП и ПАМЯТЬ.

Память/быстрый текст

9

LIST
F.TEXT

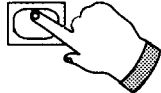

Для переключения из режима БЫСТРОГО ТЕКСТА в режим ПАМЯТИ и наоборот нажмите эту кнопку.

При БЫСТРОМ ТЕКСТЕ в нижней части экрана изображаются четыре разноцветные названия тем. Для получения на экране информации на интересующую тему нажмите соответственно окрашенную кнопку.

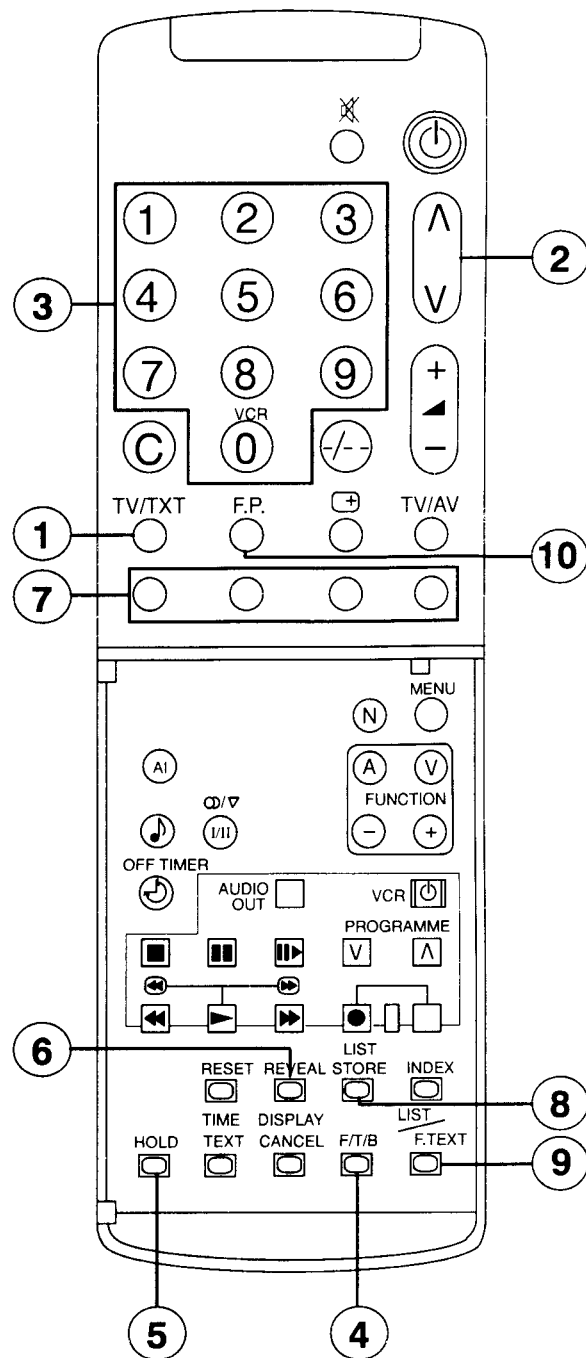

Управление телетекстом

Любимая страница

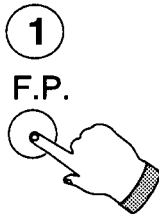

Хранит в памяти телевизора одну страницу, которую, при нажатии кнопки, можно мгновенно вызвать на экран. Для записи страницы телевизор необходимо выставить в режим ПАМЯТИ, а номер программы должен быть от 1 до 25. Нажмите СИНЮЮ кнопку, выберите номер страницы, нажмите кнопку ВНЕСЕНИЯ В ПАМЯТЬ. Страница теперь находится в памяти. Для вызова данной страницы нажмите кнопку.

Возврат

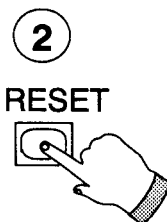

Находясь в режиме ТОП, нажмите для возврата к основной странице ТОП (стр. 100).
В режиме ПАМЯТИ нажмите для возврата к КРАСНОЙ странице.
Находясь в режиме БЫСТРОГО ТЕКСТА, нажмите для того, чтобы вернуться к исходной странице с содержанием.

Содержание страниц



Нажмите для вызова содержания страниц "Панасоник".
Нажмите КРАСНУЮ/ЗЕЛЁНУЮ кнопку для перемещения курсора ВВЕРХ/ВНИЗ.
Нажмите ЖЁЛТУЮ кнопку для следующей страницы содержания.
Нажмите СИНЮЮ кнопку для вызова выбранной темы.
Нажмите кнопку СОДЕРЖАНИЯ СТРАНИЦ для возврата к последней выбранной странице или нажмите ВОЗВРАТ для возврата к основному содержанию.

В режиме БЫСТРОГО ТЕКСТА нажмите для того, чтобы вернуться к содержанию страниц.

Отмена изображения

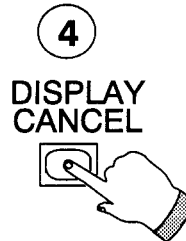

Нажмите для того, чтобы посмотреть телевизор во время поиска нужной страницы телетекста. Как только страница найдена, в верхнем левом углу экрана появиться специальный символ. Нажмите опять для появления страницы.
Нажмите ТВ/ТЕКСТ для возврата к обычному режиму ТВ.

Краткие новости

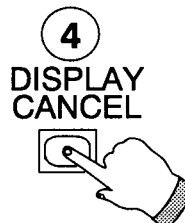

Для того, чтобы вернуться к просмотру телевизионной программы из режима кратких новостей, нажмите кнопку ОТМЕНИ ВЫБРАННОГО ИЗОБРАЖЕНИЯ. При этом, вновь поступающие сводки новостей будут налагаться на изображение телевизионной программы. Для отмены изображения поступивших сводок новостей нажмите кнопку ОТМЕНИ ИЗОБРАЖЕНИЯ. Нажмите ТВ/ТЕКСТ для возврата к обычному режиму ТВ.

Самые последние сообщения

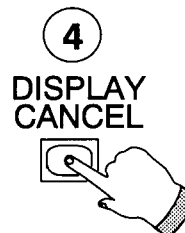

Нажмите для изображения поступивших дополнений к новостям на некоторых страницах.
При получении дополнений к кратким новостям в верхнем левом углу появится указывающий на то символ.
Для вызова на экран страницы с поступившими новостями нажмите кнопку ТВ/ТЕКСТА дважды.
Для возврата к обычному режиму ТВ нажмите кнопку ТВ/ТЕКСТ ещё раз.

Примечание: В режимах КРАТКИЕ НОВОСТИ и САМЫЕ ПОСЛЕДНИЕ СООБЩЕНИЯ нельзя переключить телевизор на другую программу.

Управление телетекстом

Поиск выбранной подстраницы текста

Если информация видеотекста занимает несколько страниц, то для автоматического поиска необходимой вам подстраницы может понадобиться, некоторое время. Вы можете указать желаемую подстраницу и продолжать смотреть телевизор во время её поиска.

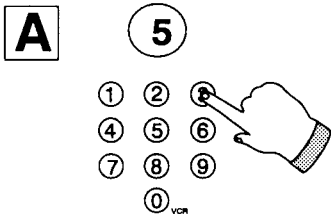

С помощью кнопок 0–9 выберите необходимую страницу.

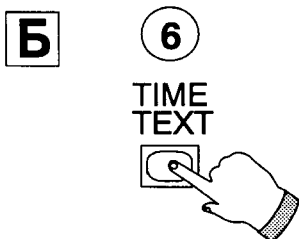

Нажмите кнопку ВРЕМЯ/ТЕКСТ, при этом в верхнем правом углу появится символ "????". Наберите номер желаемой подстраницы до того, как исчезнет символ "????". При выборе 6-й подстраницы необходимо набрать 0,0,0, а затем 6. При режиме ПАМЯТИ в соответственной цветной рамке, располагающейся в нижней части экрана, появится буква "Т".

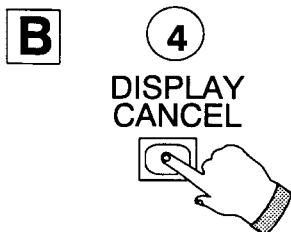

Для просмотра телевизионной программы нажмите кнопку ОТМЕНИ ИЗОБРАЖЕНИЯ. Как только заказанная подстраница будет найдена, на экране появится номер страницы.

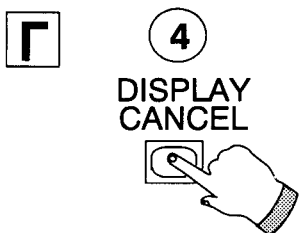

Для вызова на экран найденной подстраницы нажмите кнопку ОТМЕНИ ИЗОБРАЖЕНИЯ.

Для отмены выбора подстраницы проделайте одно из:

1. Нажмите кнопку ВОЗВРАТА для возврата к основной странице с содержанием.
2. Наберите номер новой страницы.
3. Нажмите ТВ/ТЕКСТ для возврата к обычному режиму ТВ.

Примечание:

В режиме подстраничного поиска нельзя переключить телевизор на другую программу.

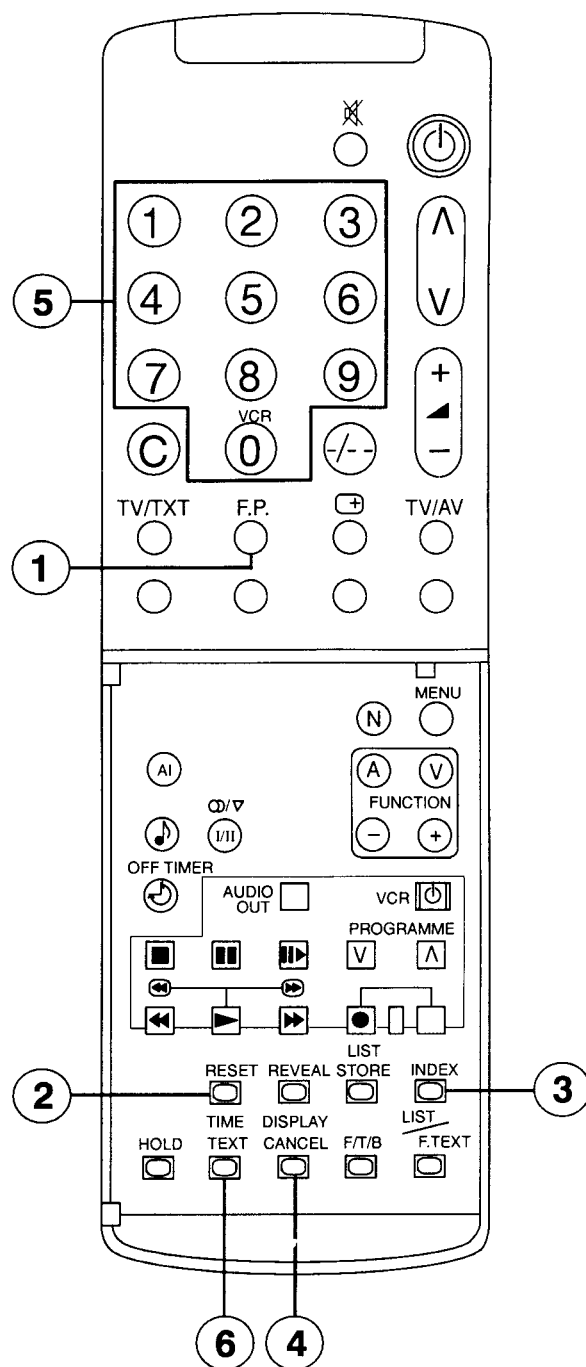

Управление VCR

Настоящий пульт дистанционного управления предусмотрен для использования лишь с определёнными VCR производства "Панасоник". За справками об этом обращайтесь непосредственно к продавцу. У различных VCR различные функции, для проверки их совместимости с пультом дистанционного управления обращайтесь к инструкции по эксплуатации VCR.

Ждущий режим работы

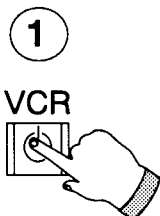

Нажмите для переключения VCR на ждущий режим работы. Нажмите опять для переключения назад.

Поиск вперёд/просмотр

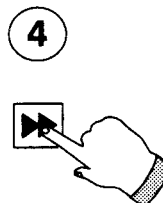

Нажмите кнопку для перемотки плёнки вперёд. При нажатии кнопки в режиме воспроизведения получите ускоренное воспроизведение.

Воспроизведение

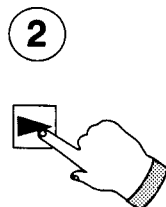

Нажмите для просмотра видеоплёнки.

Поиск назад/просмотр

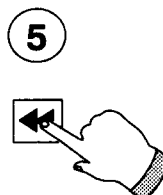

Нажмите кнопку для перемотки плёнки назад. При нажатии кнопки в режиме воспроизведения получите обратное ускоренное воспроизведение.

Остановка

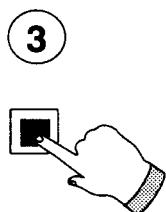

Нажмите для остановки продвижения видеоплёнки.

Пауза/стоп кадр

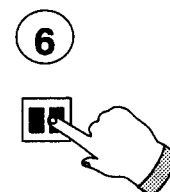

При нажатии этой кнопки в режиме воспроизведения произойдёт остановка кадра.

Управление VCR

Покадровый просмотр

7

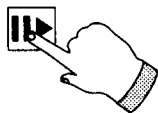

При каждом нажатии кнопки в режиме ПАУЗЫ/СТОП КАДРА получите изображение следующего кадра.

Программа вверх/вниз

8



Нажмите для переключения на предыдущую/последующую программу.

Запись

9

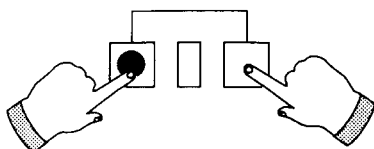

Для записи нажмите вместе эти две кнопки.

Выход звука

10

AUDIO OUT

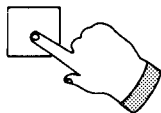

Если к телевизору подключён VCR с высококачественной системой стерео звуковоспроизведения, то при нажатии указанной кнопки выход звука будет осуществляться через эту систему.

Примечание:

В случае возникновения каких-либо трудностей при использовании данного передатчика дистанционного управления с видеомагнитофонами "Панасоник", проверьте, пожалуйста, работу видеомагнитофона, переключив выключатель в положение 1, а затем в положение 2.

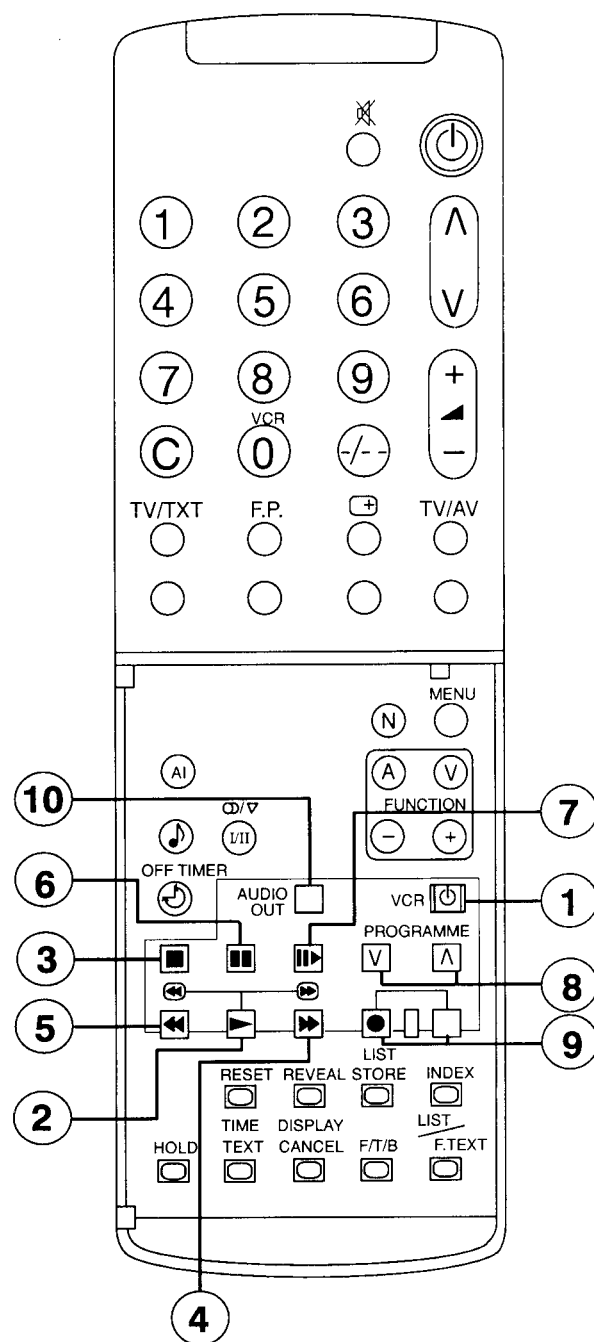

Аудио/видео (AV) соединения

Посредством 21 – контактных блочных кабельных разъемов (SCART) AV1/AV2

Примечание:

1. Для подсоединения бытового кассетного магнитофона используйте 21 контактный блочный кабельный разъем AV1.
2. Для подсоединения S-видеомагнитофона используйте 21 – контактный блочный кабельный разъем AV2 для S-видео.

Устройство воспроизведения или записи (VCR или S-видео)

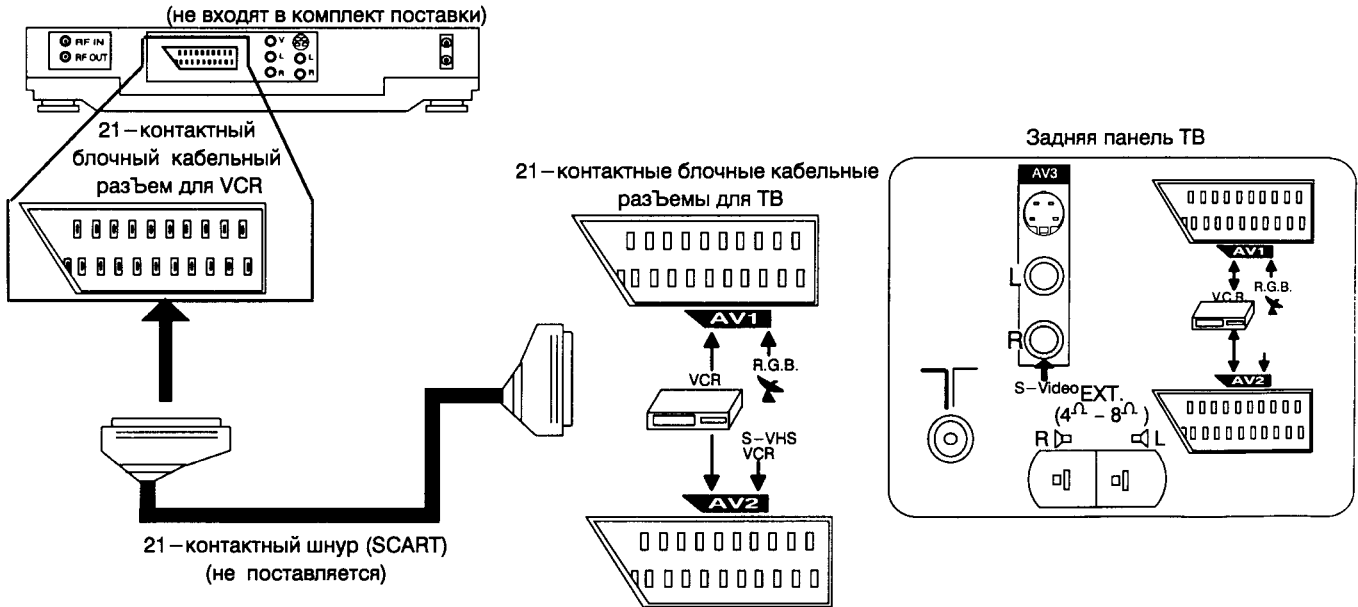

Посредством AV3/AV4 4 – контактных блочных кабельных разъемов S-видео и RCA аудио

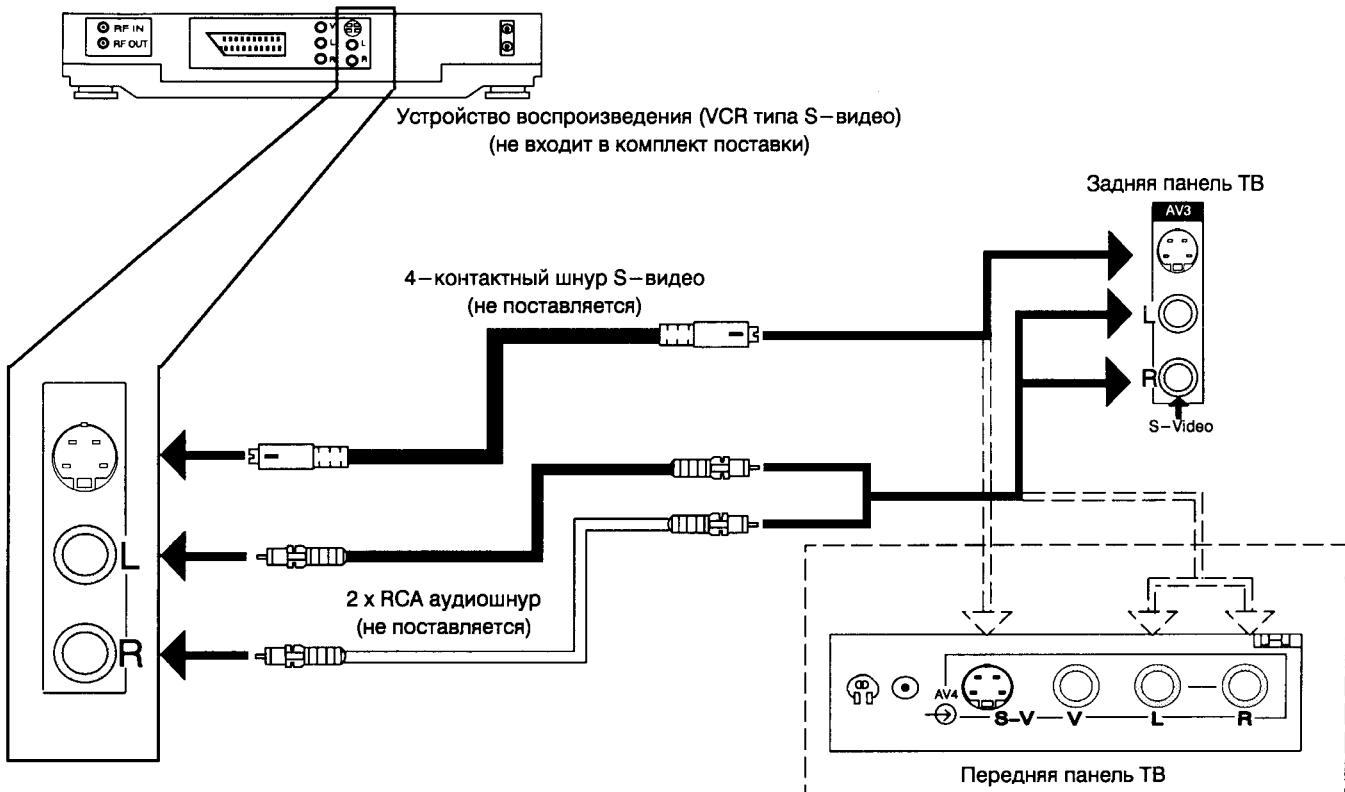

Примечание:

1. Указанные шнуры не входят в комплект данного телевизора.
2. Не подсоединяйте телевизор с компьютером, имеющим выход TTL (5-V).
3. 21 – контактный блочный разъем AV2 может быть использован в качестве вывода для устройств AV. (См. стр. 12). Аудио/видео (AV) соединения

Аудио/видео (AV) соединения

Посредством передних AV4 блочных кабельных разъемов AV (RCA)

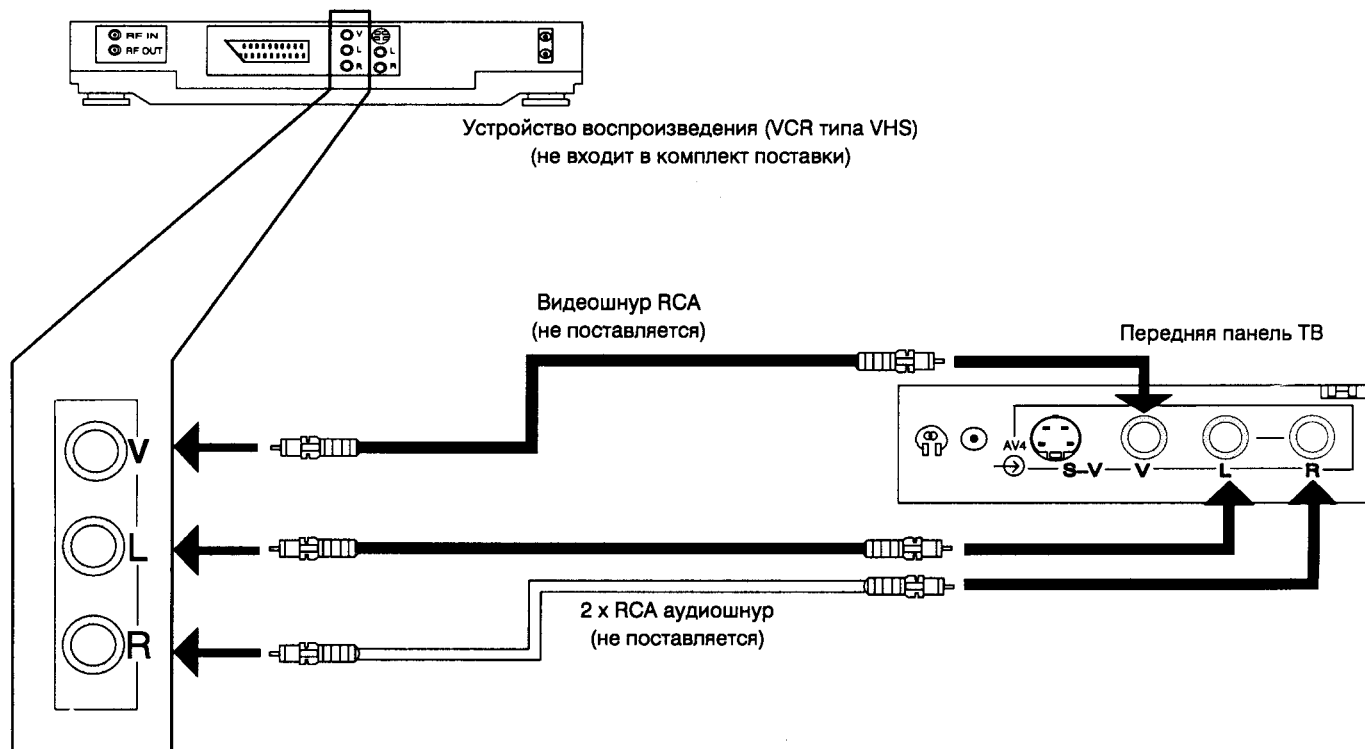

Подсоединение внешних громкоговорителей

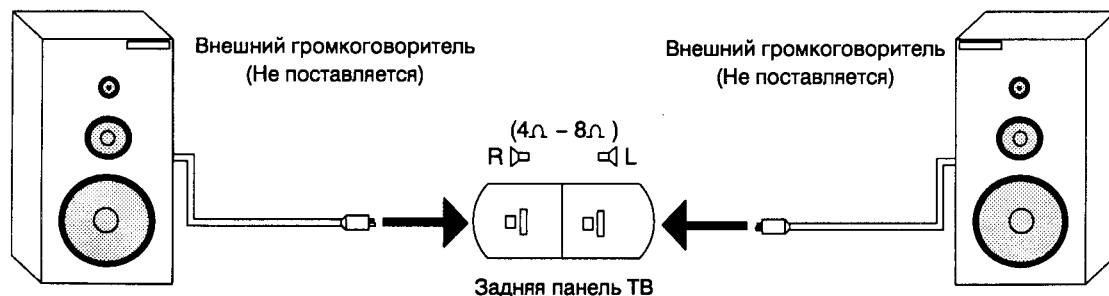

Примечание:





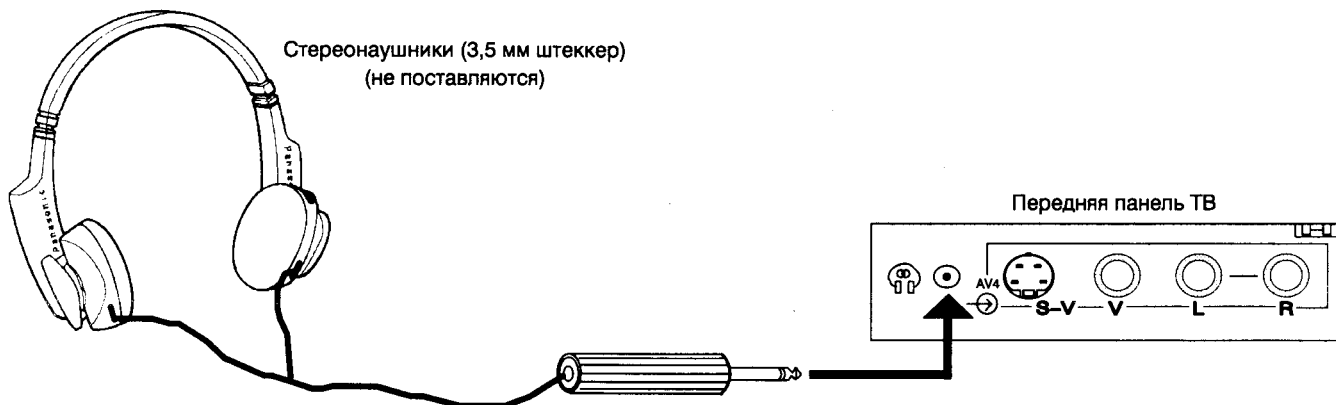





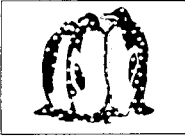
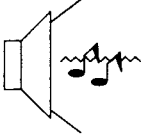

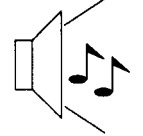
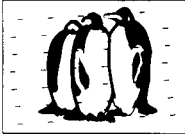
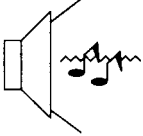
1. При слишком близком расположении внешних громкоговорителей и телевизора, в силу магнитной интерференции может искажаться изображение.
2. При подсоединении внешних громкоговорителей происходит автоматическое отключение внутренних громкоговорителей.

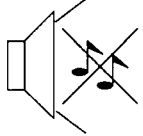
Подсоединение стереонаушников

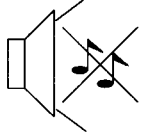

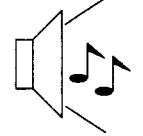
Устранение неисправностей

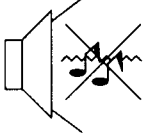
Перед обращением в сервис, сделайте несколько простейших проверок, указанных ниже.

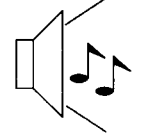
Неисправность		Проверка
Изображение	Звук	
 <p>Заснеженное изображение</p>	 <p>Шумовые помехи</p>	Местонахождения антенны, направление или соединение. Перенастройте канал(ы)
 <p>Раздвоенное изображение</p>	 <p>Нормальный звук</p>	Местонахождение антенны, направление или соединение. Перенастройте канал(ы)
 <p>Помехи изображения</p>	 <p>Шумовые помехи</p>	Влияние электроприборов, автомобилей, мотоциклов, флюоресцентных ламп.
 <p>Нормальное изображение</p>	 <p>Шумовые помехи или отсутствие звука</p>	Проверьте включение/выключение звука (см. стр. 8), выставленный звуковой стандарт (см. стр. 6).
 <p>Нет изображения</p>	 <p>Нет звука</p>	Нет подключения к электросети. Не включён. Нулевой уровень контролей изображения и звука. Проверьте ждущий режим.
 <p>Нет цвета</p>	 <p>Нормальный звук</p>	Нулевой уровень цветового контроля (см. стр. 9).
 <p>Слабое или искажённое изображение</p>	 <p>Слабый звук, отсутствие звука</p>	Перенастройте канал(ы) (см. стр. 6).
 <p>Цветные пятна</p>	 <p>Нормальный звук</p>	Магнитные помехи от незранированных устройств. Включённый телевизор был перенесён: выключите его на 30 минут.

Технические характеристики

Источник питания	Переменный ток 230 В, 50 Гц
Потребляемая мощность TX-29A3C TX-25A3C	115 Вт 105 Вт
Кинескоп TX-29A3C TX-25A3C (диагональ, видимая диагональ)	Плоский квадратный экран 110° 72см , 68см (В) 63см , 59см (В)
Выход звука Внутренние громкоговорители	2 x 10 Вт
Размеры TX-29A3C TX-25A3C	В Д Ш 558 x 668 x 503mm 509 x 606 x 482mm
Вес TX-29A3C TX-25A3C	41.5 КГ 31 КГ

Соединения	
Антенна	(Задняя панель телевизора)
Внешние громкоговорители	(Задняя панель телевизора) (4-8 Ом) 2 x 20 Вт
Наушники	(Передняя панель телевизора) (3,5 мм штеккер)
AV1	21-контактный блочный кабельный разъем (AV вход/выход) (Вход основных цветных изображений)
AV2	21-контактный блочный кабельный разъем (AV вход/выход) (Вход S-видео) (Выход по желанию)
AV3	4-контактный блочный кабельный разъем S-видео Вход аудио 2 x RCA
AV4	4-контактный блочный кабельный разъем S-видео Вход аудио 2 x RCA Вход видео 1 x RCA

Примечание: Технические характеристики могут быть изменены без предупреждения. Указанный вес и размеры приблизительны.

Таблица частот каналов		
Принимаемый канал	Номер канала	Диапазон/наиме
PAL I PAL / SECAM B,G SECAM L	02 - 12	ОВЧ E2 - E12
	11 - 12	ОВЧ H1 - H2 (Италия)
	13 - 20	ОВЧ A - H (Италия)
	21 - 69	ДМВ E21 - E69
	74 - 78	КТБ (S01 - S02)
	80 - 89	КТБ S1 - S10 (M1 - M10)
	90 - 99	КТБ S11 - S20 (U1 - U10)
SECAM D,K	121 - 141	КТБ S21 - S41 (гипердиапазон)
	02 - 04	ОВЧ R1 - R2
	75 - 78	ОВЧ R3 - R5
	05 - 12	ОВЧ R6 - R12
	21 - 69	ДМВ E21 - E69

Техническая характеристика 21-контактных AV и 4-контактных S-видео блочных разъемов

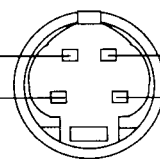
<p>Гнездо заземления 21</p> <p>Вых полн видеосигн 19</p> <p>Зазем полн видеосигн 17</p> <p>15</p> <p>Вход красного 15</p> <p>Заземление красного 13</p> <p>Вход зелёного 11</p> <p>Заземление зелёного 9</p> <p>Вход синего 7</p> <p>Заземление синего 5</p> <p>Выход звука (левый) 3</p> <p>Выход звука (правый) 1</p>		<p>20 Вх. полн видеосигн</p> <p>18 Зазем осн цв изобр</p> <p>16 Режим осн. цв. изобр</p> <p>14 Земля</p> <p>12</p> <p>10</p> <p>8 Реж пол видео/телеси</p> <p>6 Вход звука (левый)</p> <p>4 Заземление звука</p> <p>2 Вход звука (правый)</p>	<p>Примечание: Ниже приводятся различия между 21-контактными блочными разъемами AV1 и AV2:</p> <p>Контакт 7 - не подсоединяется</p> <p>Контакт 11 - не подсоединяется</p> <p>Контакт 15 - вход S.C</p> <p>Контакт 16 - не подсоединяется</p> <p>Контакт 20 - вход полного теле/видео сигнала (вход S-Y)</p>	<p>Вход сигнала цветности</p> <p>Заземление сигнала цветности</p>  <p>Вход сигнала яркости</p> <p>Заземление сигнала яркости</p>
---	---	---	--	---

Примечание: Контакты 15 и 20 21-контактного блочного разъема зависят от переключения AV2 S-видео/видео.