

Panasonic

Инструкция по эксплуатации

Цветной телевизор

серии TX-25GF85

серии TC-25GF85



TX-25GF85T соответствует госту.

Данная инструкция по эксплуатации является общей для всех вышеуказанных моделей.

Прочтите данную инструкцию перед эксплуатацией Вашего телевизора и сохраните ее для дальнейшего использования.

Уважаемые покупатели фирмы Panasonic

Добро пожаловать в семью потребителей продукции фирмы Panasonic. Мы надеемся, что Ваш новый телевизор будет доставлять Вам удовольствие в течение многих лет.

Чтобы получить максимум того, чему способен Ваш новый телевизор, прочитайте пожалуйста эту Инструкцию, прежде чем делать какие-либо настройки, а потом сохраните её для дальнейших справок.



Сохраните также квитанцию о покупке и внесите номер модели и серийный номер аппарата в предусмотренное место на задней обложке этой Инструкции.

Содержание

Предостережения и предосторожности	4
Подготовка	
Как пользоваться данной инструкцией	6
Быстрое справочное руководство для Вашего телевизора	7
Перед использованием данного телевизора	
Подключение кабеля антенны к входной клемме RF	8
Подключение штепселя питания к розетке на стене	9
Как включить телевизор	9
Установка батарей	10
Расположение контрольных кнопок	11
Соединения	14
Схема последовательности операций основного меню	18
Процедура настройки	20~31
Авто настройка	20
Ручная настройка	22
Точная настройка	24
Как отменить функцию точная настройка	25
Переключные номера программы	26
Как отменить функцию пропуска	27
Общие операции	
Как включать и выключать питание/режим готовности	28
Выбор номера программы	28
Прямой выбор номера программы	28
Выбор режима TV/AV	28
Регулировка громкости	29
Кнопка приглушения звука	29
Кнопка ИГРА	29
Кнопка повторного вызова	29
Кнопка отключения таймера	29
Выбор звуковой системы	30
Выбор цветовой системы	31
Усовершенствованные операции дистанционного управления	
Стереоприём (Для TC-25GF85G, TC-25GF85H)	32
Операция окружающего звучания	33
Операция меню изображения	34
Операция меню звука	34
Операция меню характерных функций	36
Операция меню языка	36
Операция функция	37
Операция изображение в изображении	38
Операции телетекста (Для TX-25GF85T)	40
Операция ВМ	44
Выявление неисправностей	45
Техническая характеристика	46

Предостережения и предосторожности

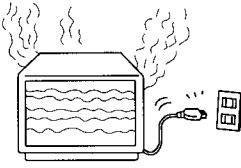
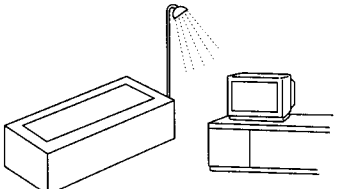
! Предостережения

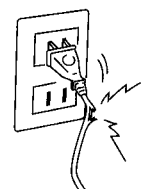
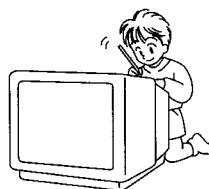
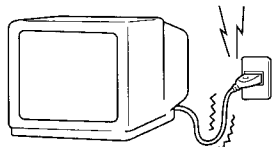
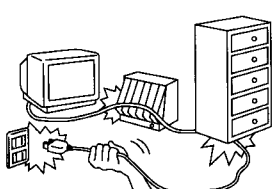
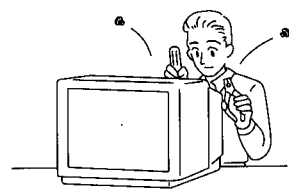
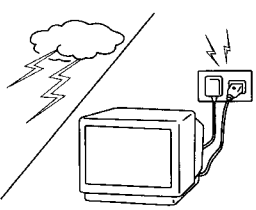
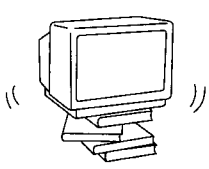

	<p>Отключить штепсель питания от стенной розетки в любом случае неисправности (нет изображения на экране, нет звука, странные звуки, дым или необычные запахи исходящие от аппарата). Отсоединить шнур питания, если разольется вода или инородные предметы попадут на аппарат, а также, если телевизор упадет или корпус повредится.</p>		<p>НЕЛЬЗЯ ПОЛЬЗОВАТЬСЯ аппаратом рядом с источником воды (возле ванны и т.п.)</p>
	<p>НЕ СТАВИТЬ ни один из нижеуказанных предметов на телевизор: цветочные вазы, цветочные горшки, чашки, мелкие металлические предметы или емкости содержащие косметику, химические вещества или воду.</p>		<p>НЕЛЬЗЯ ПОЛЬЗОВАТЬСЯ поврежденным шнуром питания или штепселем, или штепселем неплотно входящим в розетку.</p>
	<p>НЕ ВСТАВЛЯТЬ инородные предметы (металлические или легковоспламеняющиеся предметы).</p>		<p>НЕЛЬЗЯ ПОЛЬЗОВАТЬСЯ напряжением отличным от указанного на аппарате.</p>
	<p>БУДЬТЕ ОСТОРОЖНЫ, чтобы не повредить шнур питания.</p>		<p>НЕ УДАЛЯТЬ заднюю крышку аппарата, так как это открывает доступ к токонесущим частям и компонентам находящимся под высоким напряжением.</p>
	<p>НЕЛЬЗЯ ТРОГАТЬ шнур антенны и сам аппарат во время грозы.</p>		<p>НЕ УСТАНАВЛИВАТЬ аппарат на неустойчивой основе.</p>

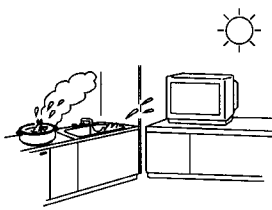
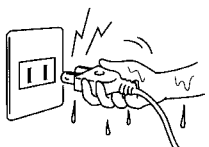
! Предосторожности



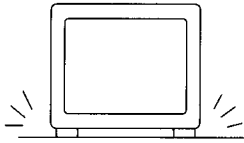
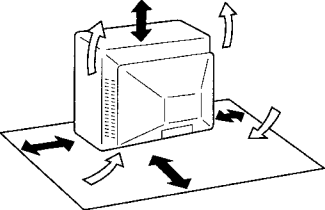

	<p>НЕ РАЗМЕЩАТЬ аппарат во влажных или пыльных местах, или в местах открытых дыму или пару. НЕ РАЗМЕЩАТЬ в местах открытых прямому солнечному свету и возле других прямых источников тепла.</p>		<p>НЕ ТРОГАТЬ штепсель мокрыми руками.</p>
---	---	--	--

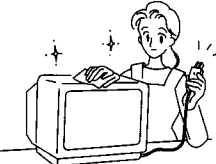
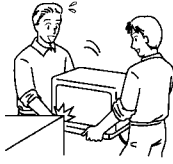
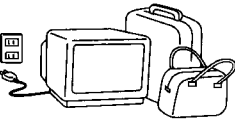
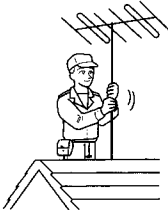
Предостережения и предосторожности

! Предостережения

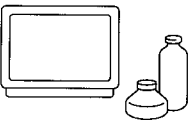
	<p>НЕ ВСТАВАТЬ, или не помещать тяжелые предметы на телевизор.</p> <p>Особую осторожность должны соблюдать семьи с маленькими детьми.</p>		<p>Разместить в безопасном месте.</p>
	<p>Для предотвращения повреждения электрических компонентов необходима соответствующая вентиляция; мы рекомендуем, чтобы расстояние между телевизором и предметами было со всех сторон не менее 10 см (↔), даже, если телевизор помещен в шкаф или между полками.</p>		<p>Выключить питание "ВЫКЛ" перед подсоединением к другому электрооборудованию.</p>
	<p>Перед чисткой, следует отсоединить штепсель питания от стенной розетки.</p>		<p>НЕ ТРАСТИ телевизор.</p>
	<p>Отсоединить штепсель питания от розетки, если Вы не будете пользоваться аппаратом продолжительное время.</p>		<p>Обратиться к торговому агенту, чтобы Вам установили антенну.</p>

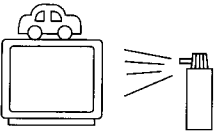
Чистка

	<p>Аппарат содержит много пластмассовых частей. Поэтому НЕЛЬЗЯ пользоваться бензином, разбавителями или другими химическими средствами для чистки аппарата.</p>		<p>Пыль накапливается на экране телевизора. Поэтому, время от времени надо чистить экран мягкой тканью. Если Вы используете химически пропитанную ткань, то надо тщательно соблюдать инструкцию приложенную к ткани.</p>
	<p>ИЗБЕГАТЬ попадания на аппарат инсектицидов или других летучих веществ. НЕ ДОПУСКАТЬ контакта аппарата с резиновыми или виниловыми продуктами в течение длительного времени.</p>		<p>Удалить грязь и пятна мягкой тканью. Даже если телевизор сильно загрязнен, нельзя наносить очиститель непосредственно на аппарат. Смочить ткань в растворе нейтрального очистителя разбавленного водой. Затем отжать ткань, тщательно вытереть телевизор и в конце вытереть его сухой тканью.</p>

Как пользоваться данной инструкцией

1. Проверьте номер модели Вашего телевизора; номер модели указан на дощечке, расположенной сзади телевизора.
Пользуйтесь таблицей, приведенной на следующей странице, для подтверждения особенностей, присущих Вашей модели. Это поможет Вам узнать какие главы этого руководства применимы к Вашему телевизору.
2. Проверьте номер Вашего пульта дистанционного управления, расположенный на задней стороне, и подметьте функции, которые ему доступны, как показано ниже.

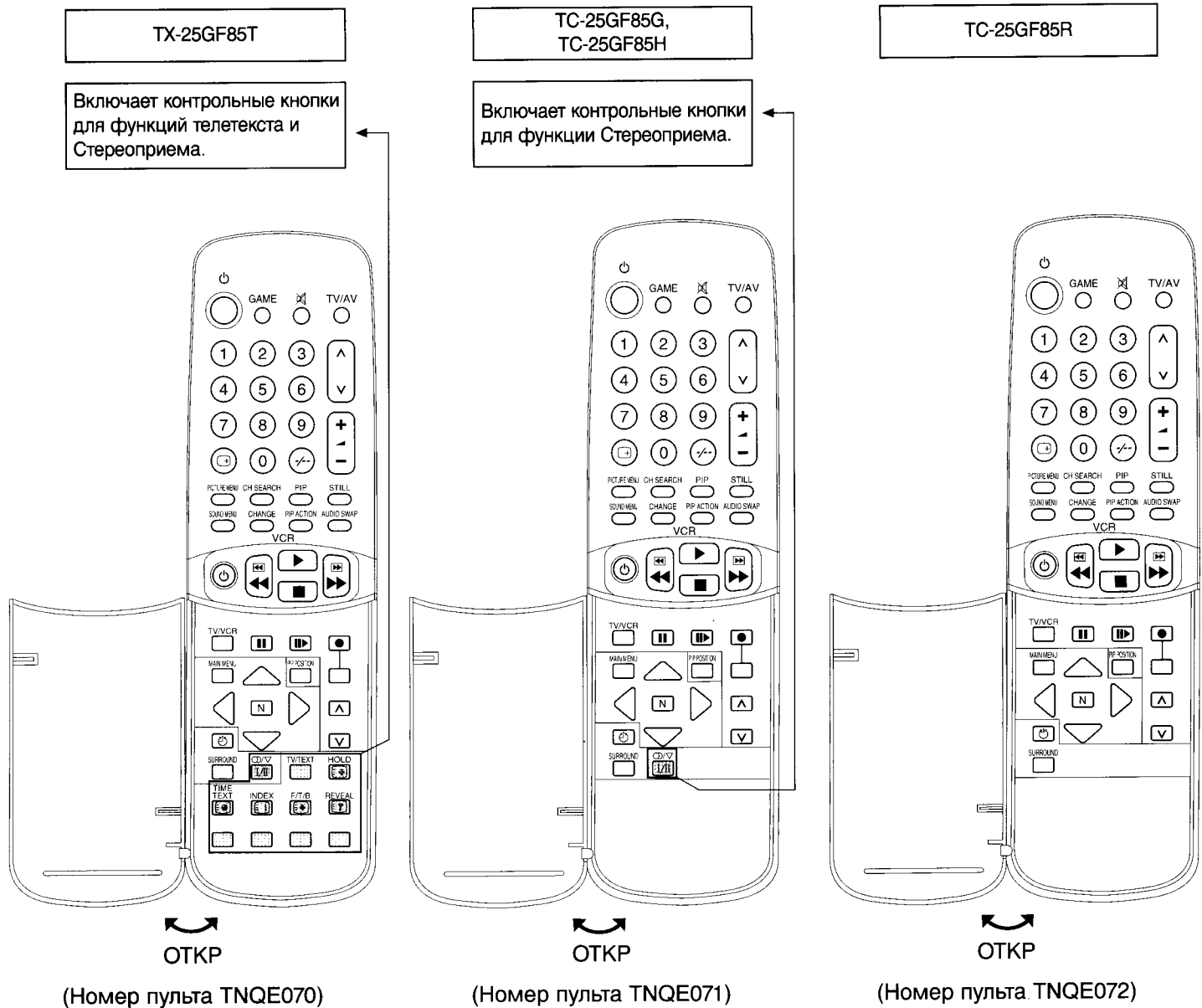

Быстрое справочное руководство для Вашего телевизора

Проверьте пожалуйста номер модели Вашего телевизора.

Данная инструкция прилагается к нескольким моделям, которые слегка отличаются друг от друга.

Перед тем, как начать пользоваться данной инструкцией по эксплуатации, следует проверить по таблице, приведенной ниже, какие функции может выполнять Ваш ТВ. Инструкции приведены для всех функций, поэтому пропускайте те из них, которые не применяются в Вашем телевизоре.

		№ Модели	№ Модели				Обращаться к странице	
			TX-25GF85T	TC-25GF85G	TC-25GF85H	TC-25GF85R		
Т Е Х Н И Ч Е С К А Я	Стерео	НІСАМ I		*	*		Стр. 32	
		НІСАМ В, G		*	*			
		МОНО	*			*		
	Многоязычная Система	Английский	*	*	*	*	Стр. 36	
		Китайский		*	*	*		
		Русский язык	*					
	Изображение в Изображении (1 ТЮНЕРА)			*	*	*	Стр. 38	
ТЕКСТ			*			Стр. 40		
Х А Р А К Т Е Р И С Т И К А	Источник Питания	Переменный ток 110-240В, 50/60Гц		*	*	*	Стр. 46	
		Перем. ток 220В, 50/60Гц	*					
	Кабельное ТВ	ГИПЕР	*	*	*	*	Стр. 46	
	Память Положений (100 Положений)			*	*	*	*	Стр. 47
	Внешние терминалы окружающего звучания					*		Стр. 15

* : Имеющиеся функции

Перед использованием данного телевизора

Подключение кабеля антенны к входной клемме RF

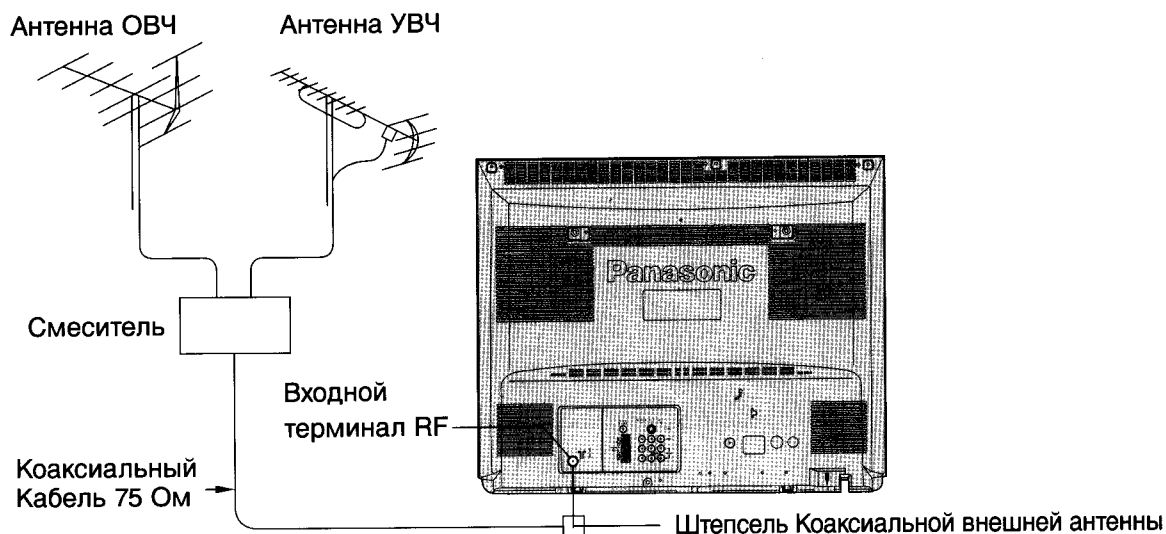

Для получения оптимального качества изображения и звука необходимы внешняя антенна, соответствующий кабель (коаксиальный 75 Ом) и соответствующий терминальный штепсель.

Если используется унифицированная антенная система, Вам может понадобиться соответствующий кабель и штепсель для соединения стенной антенной розетки с телевизионным приемником.

Местный центр по техобслуживанию телевизоров или торговый агент смогут помочь Вам в приобретении правильной антенной системы, соответствующей Вашей местности, а также всех необходимых приспособлений.

Все дела, связанные с установкой антенны, усовершенствованием существующих систем или необходимых приспособлений, а также все расходы идут за счет покупателя.

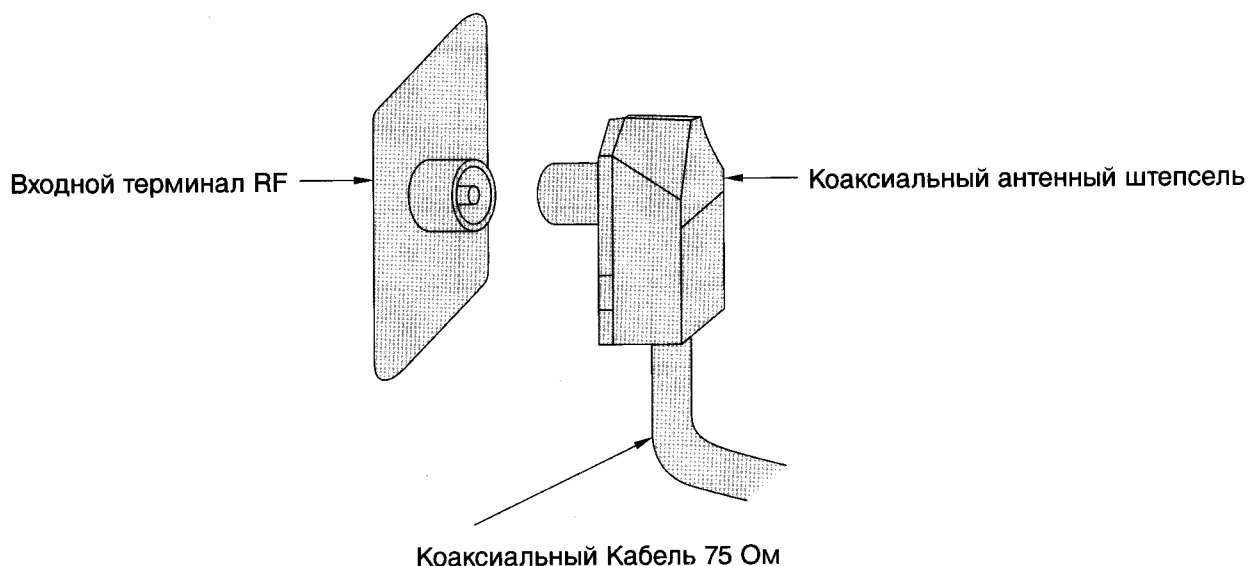

Перед использованием данного телевизора

Подключение штепселя питания к розетке на стене

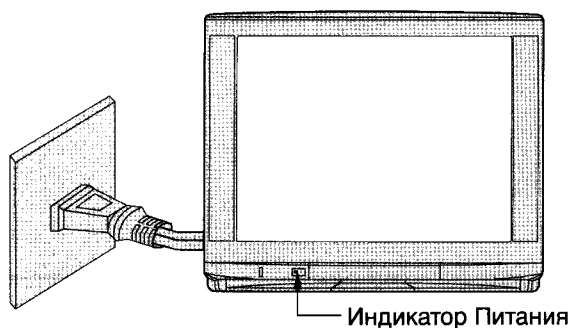

Примечание:

Типы штепселей питания различаются в разных государствах. По этой причине штепсель, показанный на рисунке слева, возможно, не будет совпадать с типом штепселя, которым оборудован ваш аппарат.

Как включить телевизор

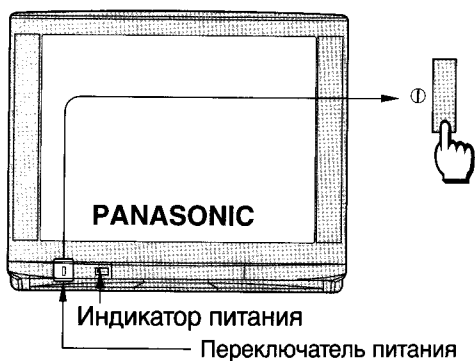

Нажать переключатель питания на телевизоре для включения ТВ.

Загорится индикатор питания. (красный свет)

Примечание:

- (1) Когда ТВ находится в состоянии готовности (см. стр. 28), то его можно включить нажатием Кнопки "Питание(Готовность)", любой Кнопки (0-9) "Прямой Выбор Номера Программы" и Кнопок Номер Программы Вверх и Вниз на ТВ или Передатчике ДУ.
- (2) Чтобы отличить данный телевизор от подделки, на экране появится индикация PANASONIC в течение около 10 секунд. (Для TC-25GF85G, TC-25GF85R Китайская версия)

Установка батарей

1

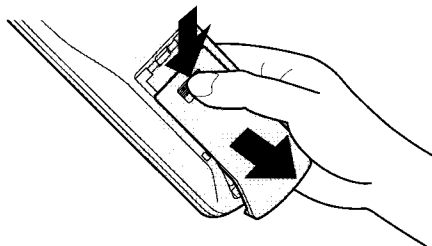

Открыть крышку.

Крышка выдвигается с помощью легкого нажатия внутрь и вниз.

2

Две батареи
размером "R6(AA)"

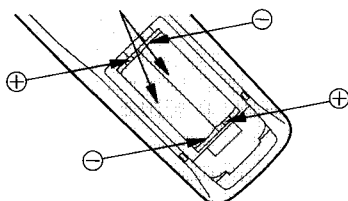

Батареи: Использовать две батареи размером "R6 (AA)".
Вставить батареи, убедившись, что полярности правильно совмещены.

Это можно определить по символам "+" и "-" как на батареях, так и внутри батарейного отсека передатчика дистанционного управления.

3

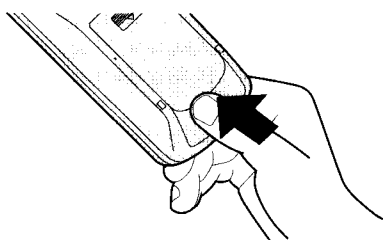

Установить крышки.

Не следует использовать перезаряжающиеся батареи (Ni-Cd).
Они немного отличаются по форме и действию и не смогут обеспечить желаемой функции.

Предосторожности с батареями

Неправильное использование батарей может вызвать утечку электролита, который является причиной коррозии передатчика дистанционного управления или причиной разрыва батарей.

Старые батареи

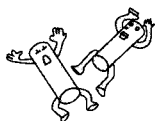

Заменять оба батарейных элемента одновременно

Новые батареи

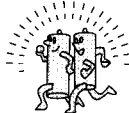

Не совмещать батареи разных типов
(щелочные с угольноцинковыми и т.д.)



Запрещается подзаряжать.

Расположение контрольных кнопок

За деталями обращаться к страницам отмеченными символом (●).

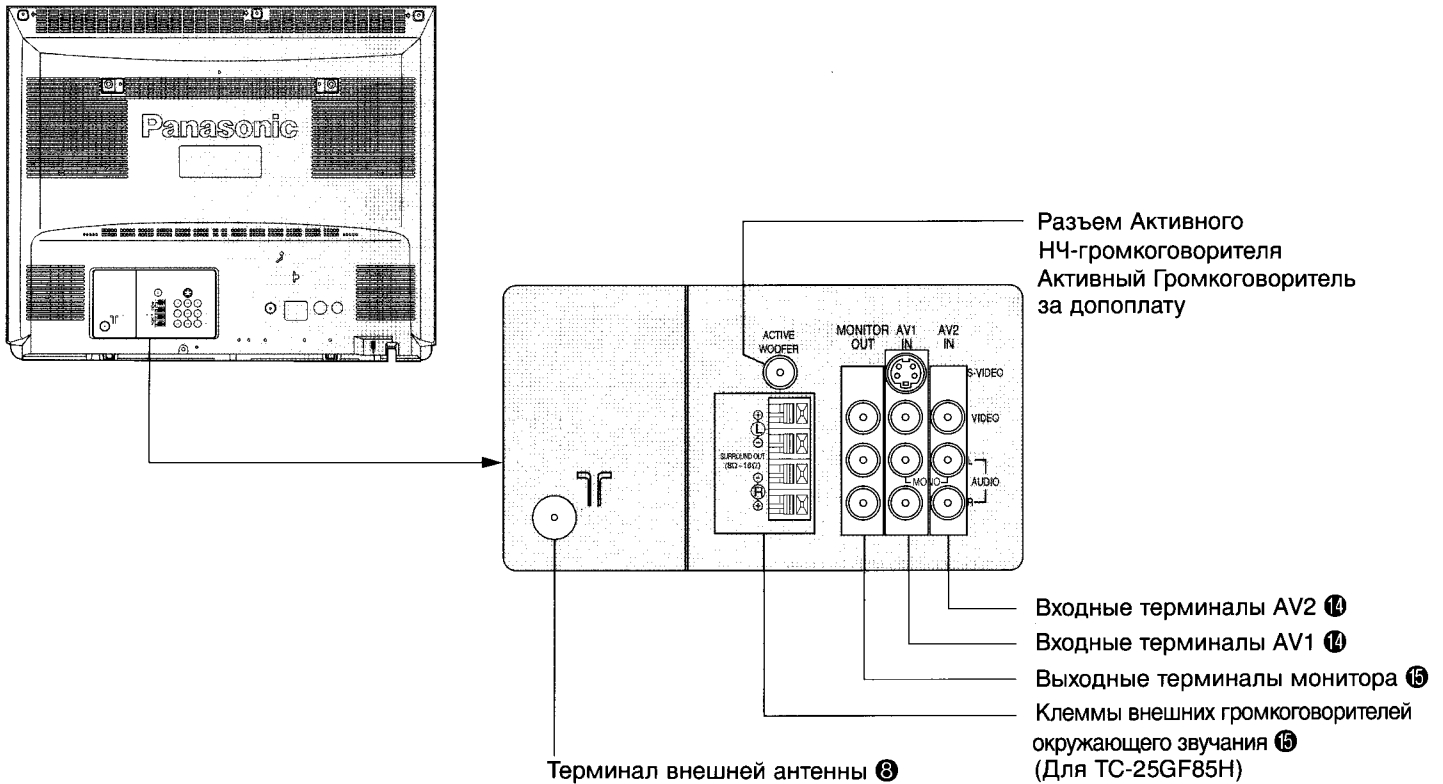
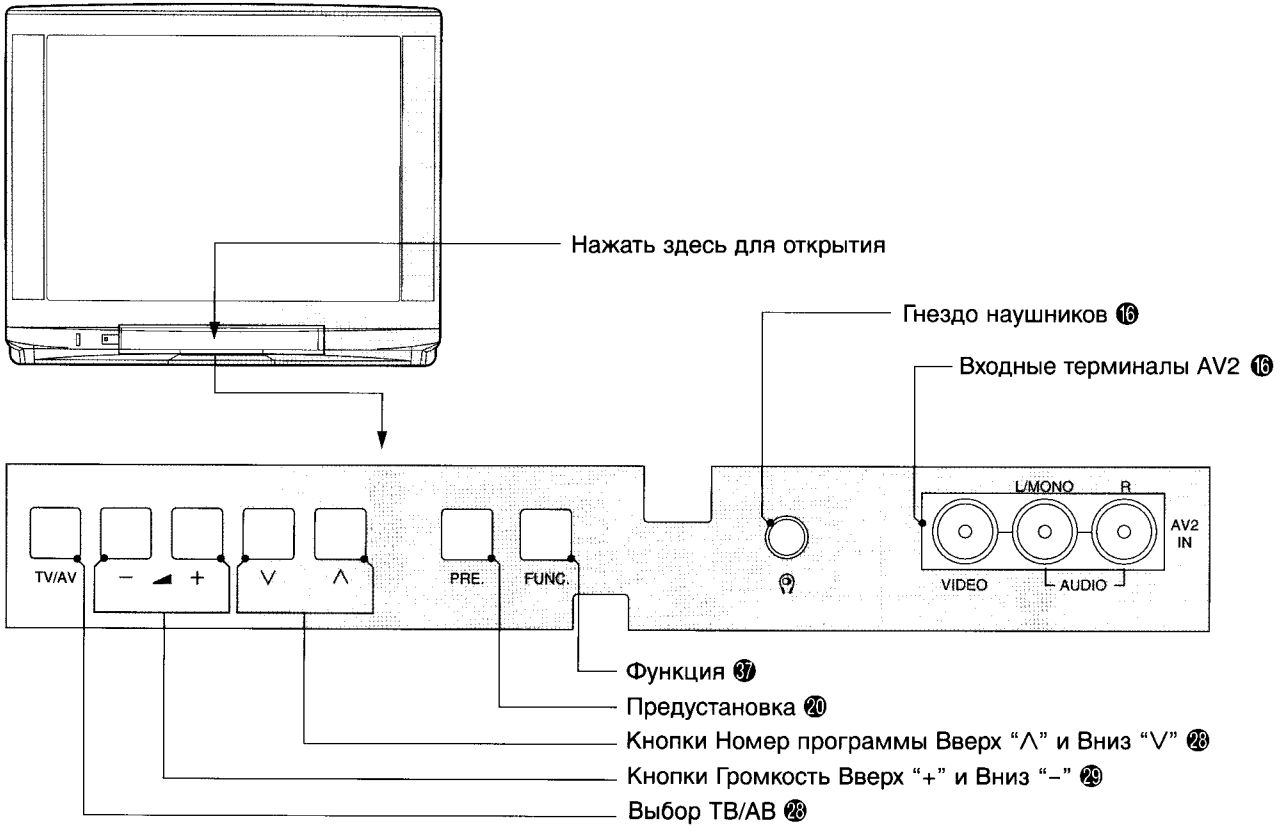

Дистанционное управление

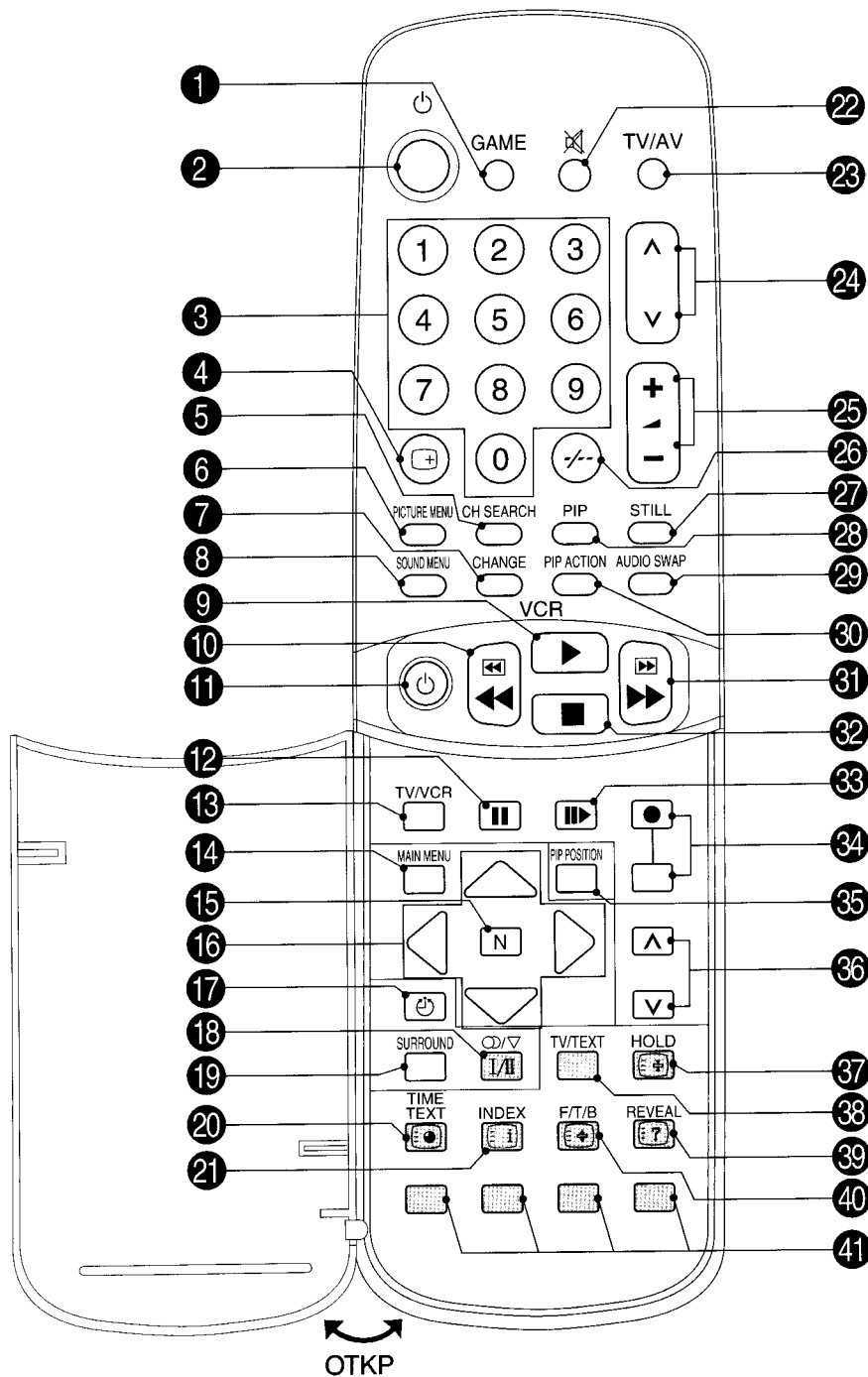

Примечание:

- (1) На этом рисунке представлен передатчик дистанционного управления с полным набором функций.
(№ модели TNQE 070)
- (2) Затемненные кнопки не включаются в моделях, не оснащённых соответствующими функциями. Диаграмма на стр. 6 и таблица на стр. 7 показывают подобные вариации.

Расположение контрольных кнопок

Номер позиции	Функция	См. стр.	Номер позиции	Функция	См. стр.
1	ИГРА	29	22	Приглушение звука	29
2	Питание (Готовность)	28	23	Выбор ТВ/АВ	28
3	Прямой выбор номера программы	28	24	Номер Программы Вверх и Вниз	28
4	Повторный вызов	29	25	Громкость Вверх и Вниз	29
5	Поиск Канала Подкартинки	39	26	Выбор двухзначного номера программы	28
6	Повторный Вызов Статуса	34	27	Стоп-кадр (STILL)	39
7	Изменение Основное Изображение/ Подкартинка	38	28	Выбор Изображение в Изображении (PICTURE IN PICTURE)	38
8	Выбор звукового меню	34	29	Звуковое Изменение (AUDIO SWAP)	39
9	Запись ВМ	44	30	Функция Изображение в Изображении (PIP ACTION)	38, 39
10	Обратная Перемотка Просмотр ВМ	44	31	Быстрая перемотка вперед/Реплика ВМ	44
11	Питание ВМ	44	32	Останов ВМ	44
12	Пауза Стоп-кадр ВМ	44	33	Стоп-кадр/ Продвижение ВМ	44
13	Выбор Режима ТВ/ВМ	44	34	Запись ВМ	44
14	Выбор основного меню	18	35	Положение Изображение в Изображенчм (PIP Position)	39
15	Нормализация	35	36	Номер Программы Вверх и Вниз	44
16	Кнопки положений	18	37	Удерживание текста	41
17	Выбор выключения таймера	29	38	Выбор ТВ/ТЕКСТ	41
18	Выбор Stereo/Двухязычного звучания (Не используется для TX-25GF85T)	32	39	Отображение скрытой информации текста	41
19	Окружающего звука	33	40	Выбор Полного текста/Верхнего/ Нижнего изображения	41
20	Временной текст	42	41	Кнопки закодированного цвета текста	41
21	Текстовый индекс	41			

Как соединить входные аудио-видео клеммы "AV1 или 2".

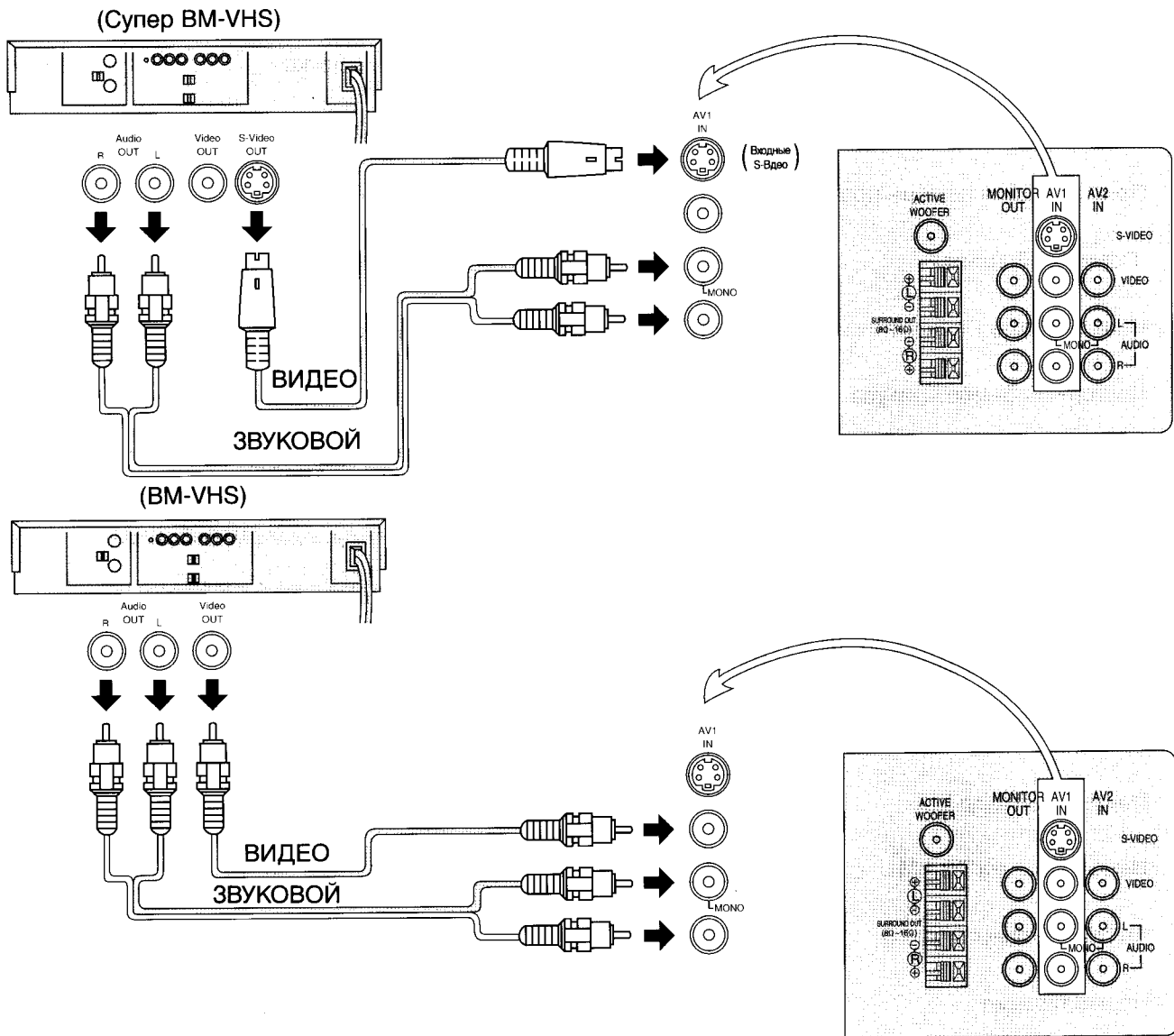

Примечание:

- (1) Когда выбран режим AV1 или AV2 и к соответствующим клеммам не поступает видео сигнал, цвет экрана телевизора изменится. (Это возникает только в случаях, когда функция Синечёрное включена, обратитесь за подробностями к стр. 29.)
- (2) Когда кабель S-Видео соединен с терминалом S1-Видео, то звуковой и видео входы автоматически отключатся для данного AV режима.
- (3) Когда используется монозвуковой BM, то необходимо подсоединить монозвуковой кабель к звуковому терминалу "Левый".
- (4) Возможны подобные соединения в положениях входных терминалов AV1 и AV2. Выбрать желаемое положение AV входа нажатием кнопки TV/AV. (см. стр. 28)

Как соединить выходные терминалы монитора AV с другой аппаратурой.

Терминалы "Monitor OUT" имеют те же сигналы, что и изображение на экране ТВ и звук в это время, например ТВ программы или сигналы из входных разъемов AV1 или AV2.

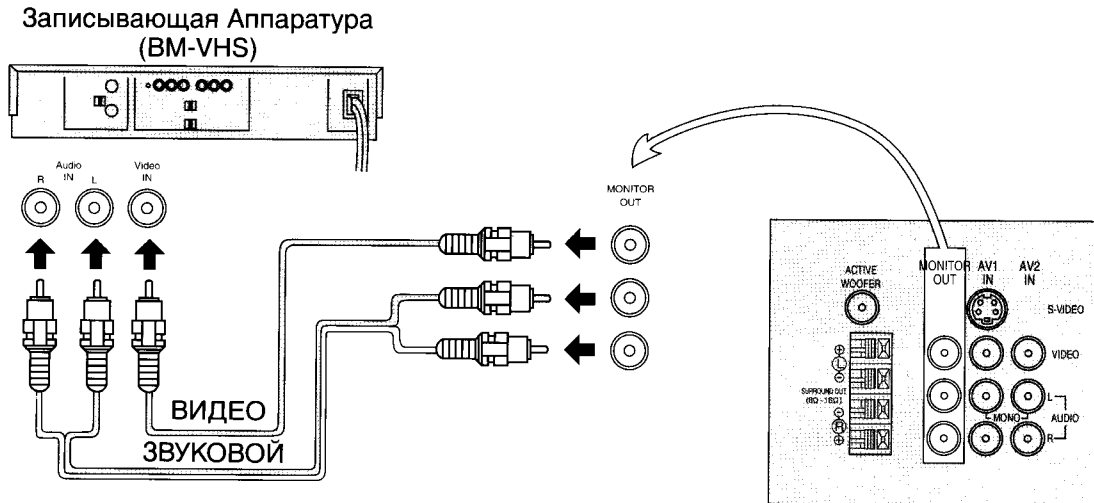

Примечание:

- (1) Никогда не следует соединять один и тот же видеомаягнитофон с обоими ВИДЕО ВХОД и ВИДЕО ВЫХОД терминалами на телевизоре, так как это может привести к неверной операции.
- (2) Выход монитора эмитирует нормальные видео и звуковые сигналы основного изображения.
- (3) Отображения телетекста на экране не будут являться выходными на выходных терминалах Монитора.
- (4) Терминалы "ВИДЕО ВЫХОД" производят такие же сигналы, как и основное изображение на экране и звук из громкоговорителей, даже если телевизор находится в многооконном режиме. Сигналы подкартинки, включая стробирование, стоп-кадра, поиск канала и т. д. не будут выходить на терминалы "ВИДЕО ВЫХОД".

Подсоединение внешних громкоговорителей окружающего звука (Для TC-25GF85H)

Подсоедините громкоговорители как указано на рисунке.

Эффект окружающего звука улучшается подсоединением внешних громкоговорителей. (Не прилагаются) Хотя возможно наслаждаться эффектом окружающего звука, пользуясь только этим телевизором, после подсоединения дополнительных окружающих громкоговорителей, присутствие окружающего звука становится более живым.

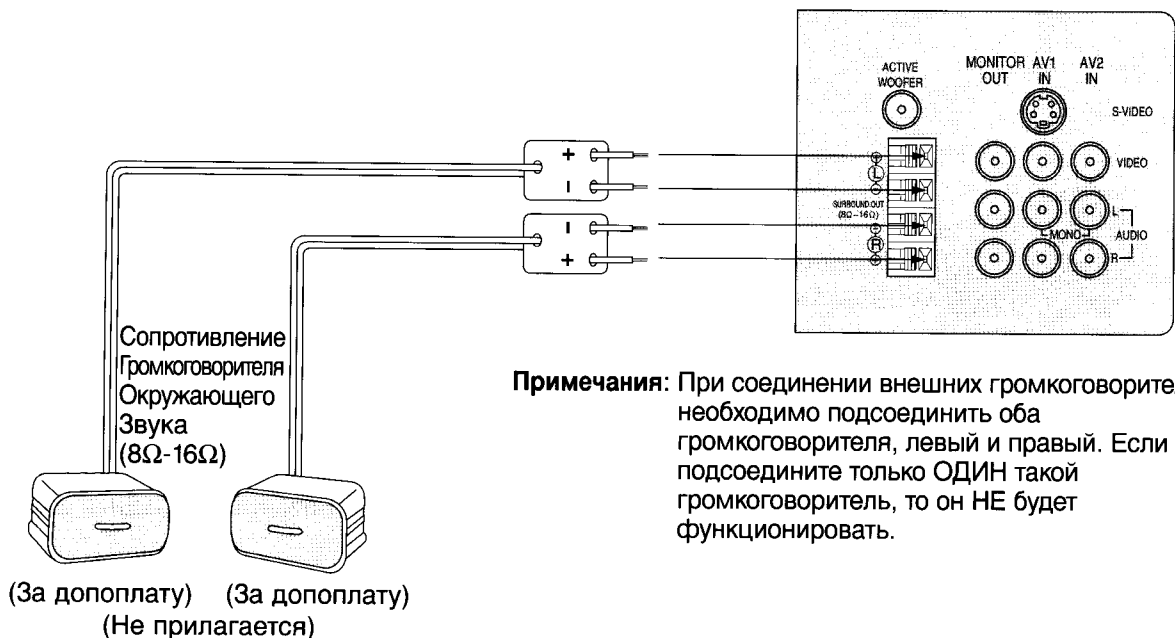

Примечания: При соединении внешних громкоговорителей необходимо подсоединить оба громкоговорителя, левый и правый. Если Вы подсоедините только ОДИН такой громкоговоритель, то он НЕ будет функционировать.

Соединение наушников

Подсоединить наушники следующим образом.

Если штексель наушников вставить в гнездо наушников, то все громкоговорители автоматически отключаются, функционируют только наушники.

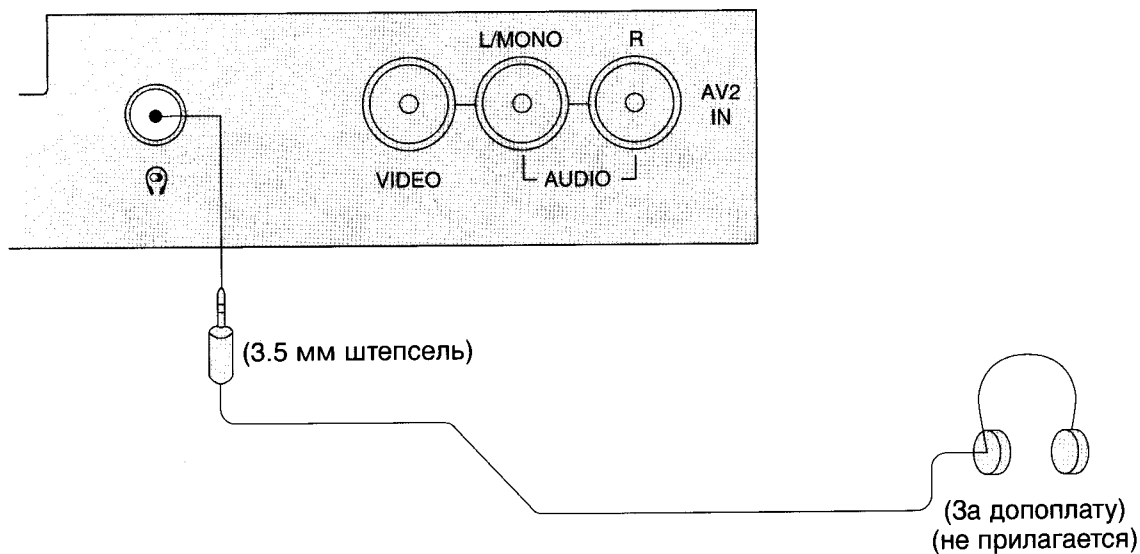

Подключение ИГРА

Подключите ИГРА следующим образом.

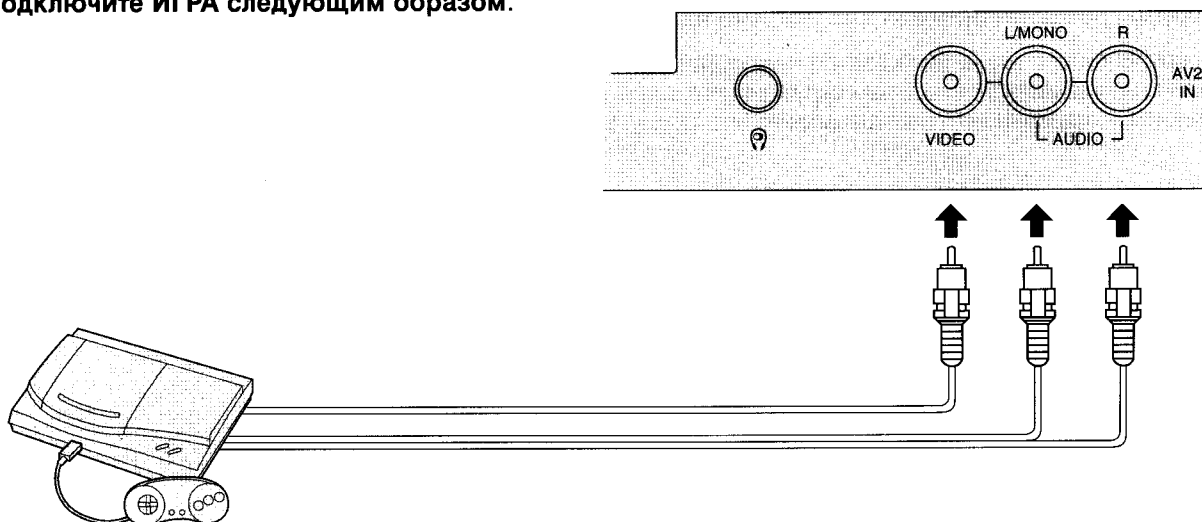

Примечание:

Передние входные разъемы AV2 имеют преимущество.

При подключении обоих передних и задних входных разъемов AV2, сигнал передних входных разъемов будет выбран, как входной сигнал. При использовании аппарата для игр, используйте передние входные разъемы.

Схема последовательности операций основного меню

Если нажать кнопку "MAIN MENU" во время изображения Основного Меню, то ТВ вернется в нормальный режим просмотра. Если нажать кнопку "MAIN MENU" во время изображения отдельного Меню (КАРТИНКА, ЗВУК, ФУНКЦИИ), то ТВ вернется в режим Основного Меню.

















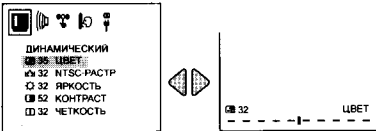
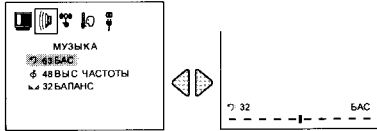
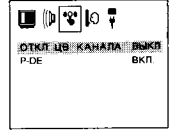



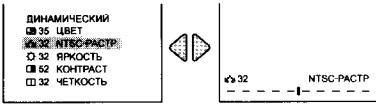
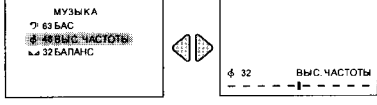
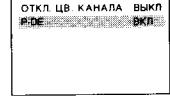



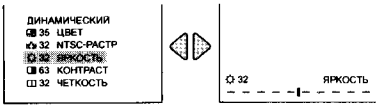
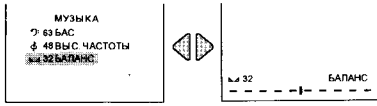

Нажать			
Выбрать			
Символич. знак			
Индикация на экране	КАРТИНКА	ЗВУК	ФУНКЦИИ
Нажать			
Индикация на экране (Например)			
			
			
			
			
			
			
			
			

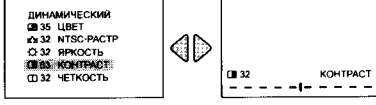
Схема последовательности операций основного меню



5

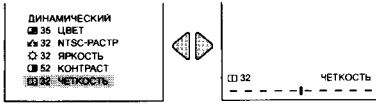

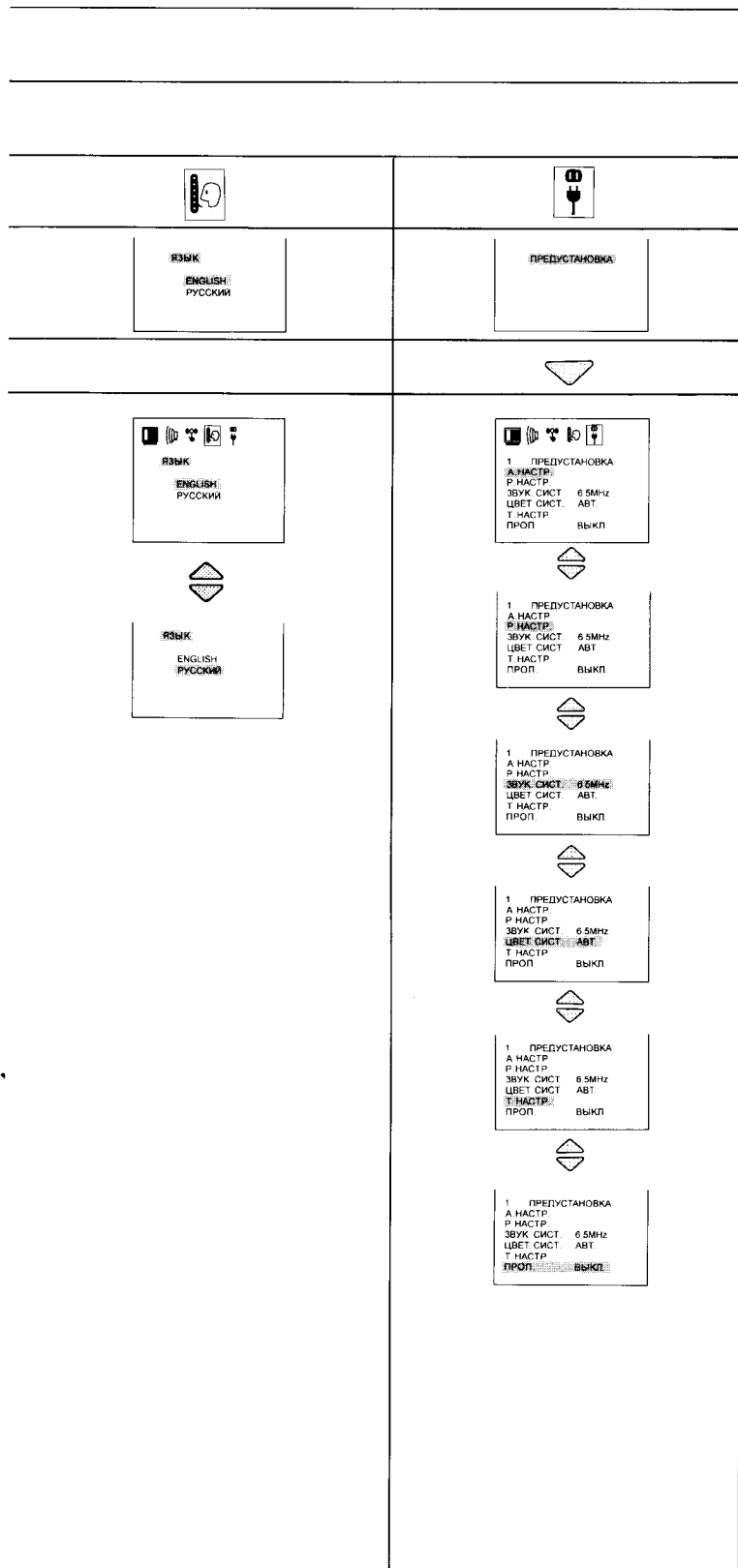
Использовать кнопку Номер Программы Вверх “^” для последовательной проверки каждой станции.
При необходимости, повторить операцию 3 и 4 для каждого Номера программы.

6



После настройки всех станций, нажать Кнопку “PRE.” (ПРЕДУСТАНОВКА) 4 раза.

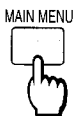

После настройки всех станций, нажмите Кнопку “MEIN MENU” (ОСНОВНОЕ МЕНЮ) дважды.

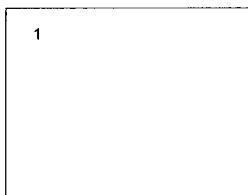

Это вернёт телевизор в нормальный режим просмотра.
Расположение памяти Номера Программы.



Полезный совет

- (1) Если нет ясного изображения с правильными цветами, когда принимается телевещательный или AV сигнал, то следует обратиться к операции “Выбор цветовой системы” на стр. 31.
- (2) После окончания автоматического поиска, следует нажать кнопку Номер программы “Вверх” для подтверждения состояния настройки для каждого номера программы. Если какие-то номера программы не используются, то такие номера программы можно пропустить. Обратиться к операции пропуск номера программы на стр. 26.
- (3) Повторное нажатие кнопки “PRE.” (ПРЕДУСТАНОВКА) меняет продварительно установленное меню следующим образом:

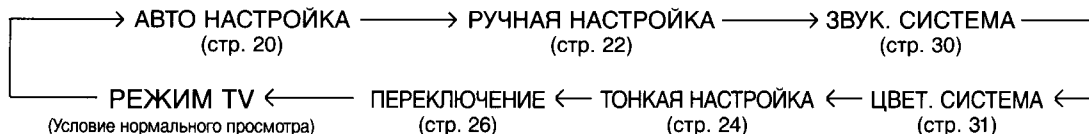

Ручная настройка



(Телевизор)

1 Нажать Кнопку "PRE." (ПРЕДУСТАНОВКА) 2 раза.



1	ПРЕДУСТАНОВКА
A. НАСТР.	
P. НАСТР.	
ЗВУК. СИСТ.	6.5MHz
ЦВЕТ. СИСТ.	АВТ.
T. НАСТР.	
ПРОП.	ВЫКЛ.

Состояние Ручной Поиск "РУЧНАЯ НАСТРОЙКА".

Нажимать Кнопки "MAIN MENU" (ОСНОВНОЕ МЕНЮ) и "Положения" до тех пор, пока Меню Предустановки не выберет "РУЧНАЯ НАСТРОЙКА".

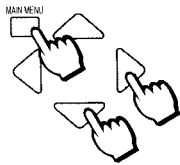

2 Нажать Кнопку Номер Программы Вверх "▲" или Вниз "▼".

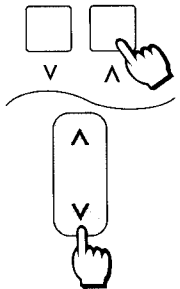

2	ПРЕДУСТАНОВКА
A. НАСТР.	
P. НАСТР.	
ЗВУК. СИСТ.	6.5MHz
ЦВЕТ. СИСТ.	АВТ.
T. НАСТР.	
ПРОП.	ВЫКЛ.

Выбрать нужный Номер Программы.

3 Нажать Кнопку Громкость Вверх "+" или Вниз "-".

Громкость Вверх "+":
Следующий восходящий Канал.

Громкость Вниз "-":
Следующий нисходящий Канал.

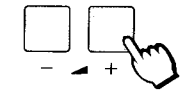

2	P. НАСТР. VL

Начало Поиска.

Нажать Кнопку Положение Левое "<" или Правое ">".

Положение ">": Следующий восходящий номер Канала

Положение "<": Следующий нисходящий номер Канала

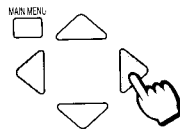

2	ПРЕДУСТАНОВКА
A. НАСТР.	
P. НАСТР.	
ЗВУК. СИСТ.	6.5MHz
ЦВЕТ. СИСТ.	АВТ.
T. НАСТР.	
ПРОП.	ВЫКЛ.

Наилучшее положение настройки автоматически запоминается.

4 Нажать Кнопку "PRE." (ПРЕДУСТАНОВКА).

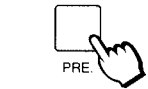

Нажать Кнопку Положение Вниз "▼".

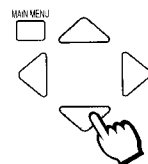

2	ПРЕДУСТАНОВКА
A. НАСТР.	
P. НАСТР.	
ЗВУК. СИСТ.	6.5MHz
ЦВЕТ. СИСТ.	АВТ.
T. НАСТР.	
ПРОП.	ВЫКЛ.

Состояние "ЗВУК. СИСТЕМА".

5

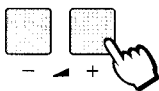

Если звук не ясен или нет звука вообще в положении Номера Программы, надо нажать Кнопку Громкость Вверх “+” или Вниз “-”.

2	ПРЕДУСТАНОВКА
A. НАСТР.	
P. НАСТР.	
ЗВУК. СИСТ.	6.5MHz
ЦВЕТ. СИСТ.	АВТ.
T. НАСТР.	
ПРОП.	ВЫКЛ.

Вы можете улучшить качество Звука.

Звуковой индикатор изменится следующим образом.

→ *4.5MHz ↔ 5.5MHz ←
→ 6.5MHz ↔ 6.0MHz ←

***Примечание:**
Нет изображения для TX-25GF85T

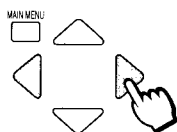

Если звук неясен или нет звука вообще для Положения Номера Программы, нажмите Кнопку Положение Левое “<” или Правое “>”.

6



Нажать Кнопку “PRE.” (ПРЕДУСТАНОВКА) 4 раза.

2

Это вернёт телевизор в нормальный режим просмотра.



Нажать дважды Кнопку “MAIN MENU” (ОСНОВНОЕ МЕНЮ).



Полезный совет

- (1) Если нет ясного изображения даже тогда, когда принимается телевещательный или AV сигнал, то следует обратиться к операции “Выбор цветовой системы” на стр. 31.
- (2) После окончания ручного поиска, следует нажать кнопку Номер программы “Вверх” для подтверждения состояния настройки для каждого номера программы. Если номера программ не используются, то такие номера программ можно пропустить. Обратиться к операции пропуска номера программы на стр. 26.
- (3) При использовании ВМ без входного/выходного видео и звукового терминалов, для удобства надо подсоединить внешнюю кабельную антенну как указано в инструкции по эксплуатации для ВМ и установить устанавливаемый канал на программный № “0”. В этом случае, надо произвести ручную настройку, предварительно установив цветовую и звуковую системы. В дальнейшем, в многосистемных ВМ, намного удобнее устанавливать устанавливаемый канал на несколько программных Номеров.

Процедура настройки

Точная настройка

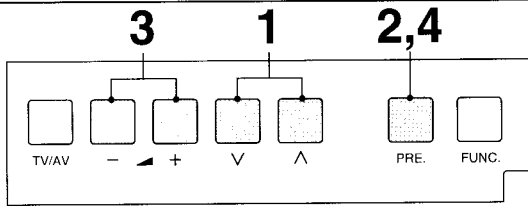

(Пульт Дистанционного Управления)

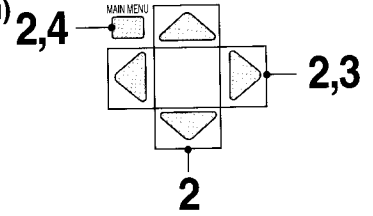

ИЛИ

(Телевизор)

При нормальных условиях приема данная функция не требуется или не обязательна. Однако, в районах со слабым приемом или с постоянными радиопомехами, небольшая настройка может улучшить качество изображения и звука.

1

Выбрать канал, требующий улучшения настройки, используя кнопку Номер программы Вверх "Λ" или Вниз "∇".

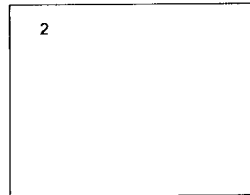

Выбрать нужный Номер Программы.

2

Нажать 5 раз Кнопку "PRE." (ПРЕДУСТАНОВКА), устанавливая предустановку меню в "ТОНКАЯ НАСТРОЙКА".

Нажимать Кнопки "MAIN MENU" и "Положения" до тех пор, пока Меню Предустановки не выберет "ТОНКАЯ НАСТРОЙКА".

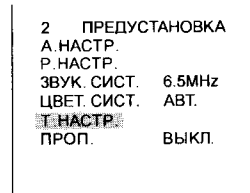

Состояние Точная Настройка.

3

Нажать и удерживать кнопку Громкость Вверх "+" или Вниз "-" до тех пор, пока не будет приниматься ясное изображение.

Нажать и удерживать Кнопку Положение Левое "<" или Правое ">" до получения ясного изображения.

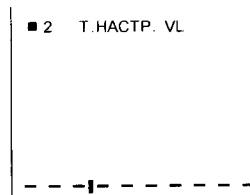

Начало Точной Настройки.

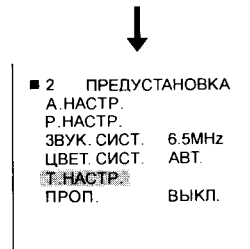

Функция AFC (ATH) деактивируется. Слева от номера программы появится символ "■".

4

Нажать кнопку предустановки "PRE." (ПРЕДУСТАНОВКА) дважды.

Нажать дважды Кнопку "MAIN MENU".

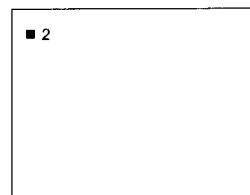

Это вернет телевизор в нормальный режим просмотра.

Как отменить функцию точная настройка



Отмена точной настройки, сделанной ранее (вручную), суть включение заново функции (Автоматическая регулировка частоты приёма) AFC, известная также как (Автоматическая точная настройка) AFT. Реактивация автоматической точной настройки означает возврат телевизора на автоматическую настройку к оптимальному состоянию настройки для номера программы.

1

Выберите "Отмена APC" (Автоматической Регулировки Частоты Приема) ("AFC OFF") номера программы, которую Вы хотите вернуть к автоматической регулировке частоты приёма (тем самым, отменив ручную точную настройку).

■ 2

"Отмена APC" (Автоматической Регулировки Частоты Приема) ("AFC OFF") номера программы отражаются символом "■" слева от номеров программы на экране.

2

Нажать кнопку предустановки "PRE." (ПРЕДУСТАНОВКА) 2 раза, устанавливая меню предустановки в режим "РУЧНАЯ НАСТРОЙКА".

Нажимать Кнопки "MAIN MENU" (ОСНОВНОЕ МЕНЮ) и "Положения" до тех пор, пока Меню Предустановки не выберет "РУЧНАЯ НАСТРОЙКА".

Состояние Ручная Настройка.

3

Нажать кратковременно кнопку Громкость Вверх "+" и далее Вниз "-".

Нажать кратко Кнопку Положение Левое "<" или Правое ">".

↓

Наилучшее положение настройки автоматически запоминается. (Другими словами, режим ручной настройки отменяется, и затем опять восстанавливается.)

4

Нажать кнопку предустановки "PRE." (ПРЕДУСТАНОВКА) 5 раз.

Нажать дважды Кнопку "MAIN MENU" (ОСНОВНОЕ МЕНЮ).

Это вернет телевизор в нормальный режим просмотра.

Переключние номера программы



(Телевизор)

ИЛИ

Возможно пропустить номера программ, появляющиеся на экране, на которые настроены ТВ станции. Данная функция срабатывает только тогда, когда номера программ выбираются нажатием кнопки номер программы Вверх или Вниз на телевизоре или пульте дистанционного управления.

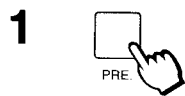

Нажать кнопку предустановки "PRE." (ПРЕДУСТАНОВКА) 6 раз устанавливая меню предустановки в "ПЕРЕКЛЮЧЕНИЕ".

```

1  ПРЕДУСТАНОВКА
А. НАСТР.
Р. НАСТР.
ЗВУК. СИСТ. 6.5MHz
ЦВЕТ. СИСТ. АВТ.
Т. НАСТР.
ПРОП. ВЫКЛ.
    
```

Состояние Переключение Канала.

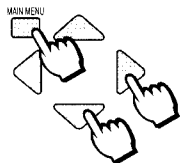

Нажимать Кнопку "MAIN MENU" (ОСНОВНОЕ МЕНЮ) и "Положения" до тех пор, пока Меню Предустановки не выберет "ПЕРЕКЛЮЧЕНИЕ".

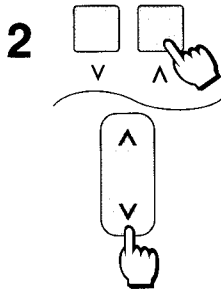

Выбрать номер программы для пропуска, нажимая кнопку Номер программы Вверх "∧" или Вниз "∨".

```

1  ПРЕДУСТАНОВКА
А. НАСТР.
Р. НАСТР.
ЗВУК. СИСТ. 6.5MHz
ЦВЕТ. СИСТ. АВТ.
Т. НАСТР.
ПРОП. ВЫКЛ.
    
```

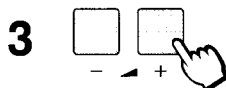

Нажать кнопку Громкость Вверх "+" или Вниз "-".

```

2  ПРЕДУСТАНОВКА
А. НАСТР.
Р. НАСТР.
ЗВУК. СИСТ. 6.5MHz
ЦВЕТ. СИСТ. АВТ.
Т. НАСТР.
ПРОП. ВКЛ.
    
```

На дисплее изображение "ВЫКЛ" заменяется на "ВКЛ".

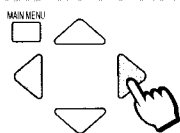

Нажать Кнопку Положение Левое "<" или Правое ">".



Повторить Операции 2 и 3, если Вы желаете отменить функцию пропуска для любых других номеров программы.

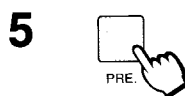

После завершения операции переключение, нажать на кнопку предустановки "PRE." (ПРЕДУСТАНОВКА).

```

2
    
```

Это вернет Телевизор в нормальный режим просмотра.



После завершения Операции Пропуска нажать дважды Кнопку "MAIN MENU" (ОСНОВНОЕ МЕНЮ)".

Как отменить функцию Переключение

(Пульт Дистанционного Управления)

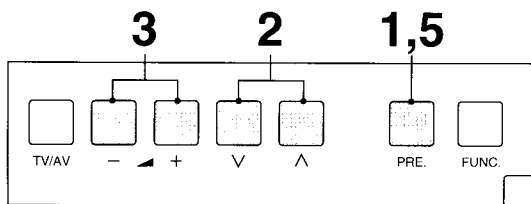

(Телевизор)

ИЛИ

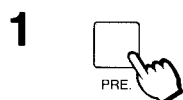
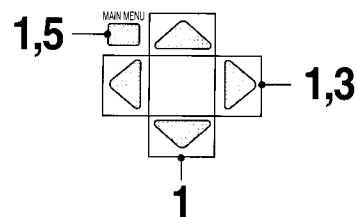

Нажать кнопку предустановки "PRE." (ПРЕДУСТАНОВКА) 6 раз устанавливая меню предустановки в "Переключение".

```

1  ПРЕДУСТАНОВКА
A. НАСТР.
P. НАСТР.
ЗВУК. СИСТ. 6.5MHz
ЦВЕТ. СИСТ. АВТ.
T. НАСТР.
ПРОП. ВЫКЛ.
    
```

Состояние "Переключение" Канала.

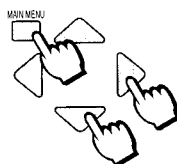

Нажимать Кнопки "MAIN MENU" (ОСНОВНОЕ МЕНЮ) и "Положения" до тех пор, пока Меню Предустановки не выберет "ПЕРЕКЛЮЧЕНИЕ".

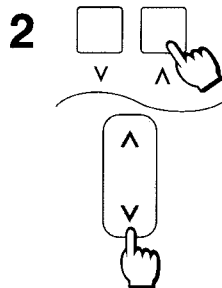

Выбрать подлежащий пропуску номер программы, нажимая кнопку Номер программы Вверх "Λ" или Вниз "V".

```

2  ПРЕДУСТАНОВКА
A. НАСТР.
P. НАСТР.
ЗВУК. СИСТ. 6.5MHz
ЦВЕТ. СИСТ. АВТ.
T. НАСТР.
ПРОП. ВКЛ.
    
```

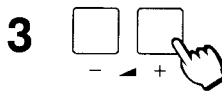

Нажать кнопку Громкость Вверх "+" или Вниз "-".

```

2  ПРЕДУСТАНОВКА
A. НАСТР.
P. НАСТР.
ЗВУК. СИСТ. 6.5MHz
ЦВЕТ. СИСТ. АВТ.
T. НАСТР.
ПРОП. ВЫКЛ.
    
```

На дисплее изображение "ВКЛ" заменяется на "ВЫКЛ".

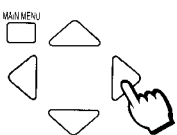

Нажать Кнопку Положение Левое "<" или Правое ">".



Повторить Операции 2 и 3, если Вы желаете отменить функцию пропуска для любых других номеров программы.

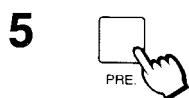

После завершения операции пропуска, нажать на кнопку предустановки "PRE." (ПРЕДУСТАНОВКА)

2

Это вернет телевизор в нормальный режим просмотра.



После завершения Операции Пропуск Канала, нажать дважды Кнопку "MAIN MENU" (ОСНОВНОЕ МЕНЮ).

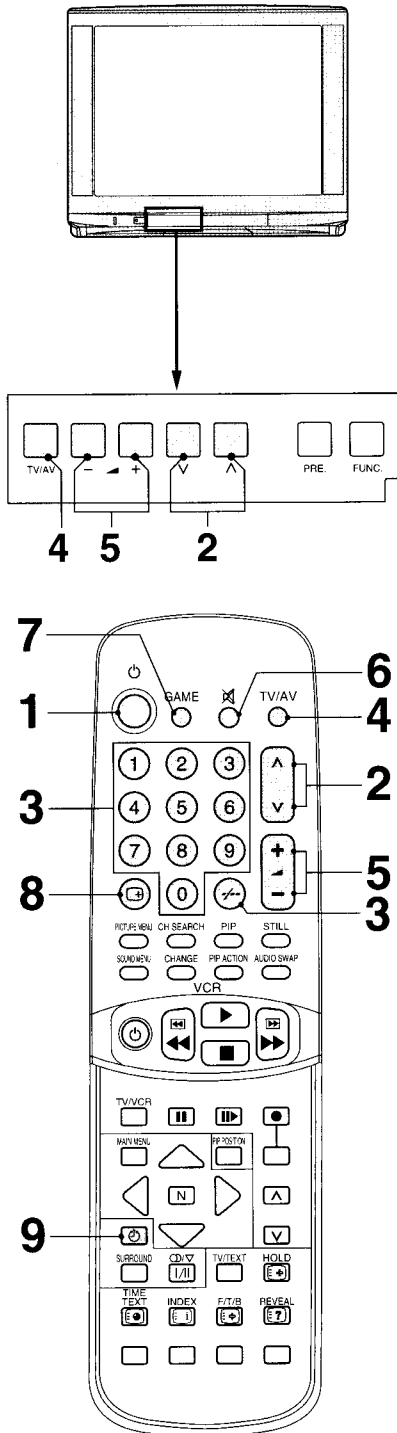

1

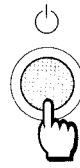

Как ВКЛЮЧАТЬ и ВЫКЛЮЧАТЬ питание
 В начале телевизор должен быть включен в сеть питания (см. стр. 9). Нажать данную кнопку для включения телевизора из режима "Готовность". Нажать её ещё раз для выключения телевизора (в режим "Готовность").

Примечание:

Можно также включить телевизор в состоянии "Готовность" нажатием кнопок (0-9) "Прямой выбор номера программы" и кнопки "Номер Программы Вверх или Вниз" на телевизоре или на пульте дистанционного управления.

2

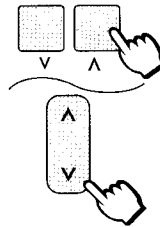

Выбор номера программы

Нажмите кнопку выбора номеров программ Вверх "Λ" или Вниз "V" чтобы выбрать следующий или предыдущий канал, соответственно.

3



Прямой Выбор Номера Программы

Можно выбрать номера программы непосредственно нажимая кнопку "НОМЕР 0-9", и двухзначные Номера, нажимая кнопки "Двухзначный" и Номер Программы.

Номер Программы 8 8

Номер Программы 12 [Two-Digit] , 1 , 2

4

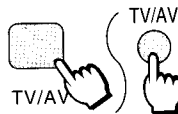

Выбор режима TV/AV

Нажимать кнопку "TV/AV" для выбора входных сигналов режимов TV, AV1, AV2, соответственно.

5

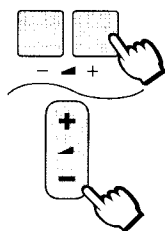

Регулировка громкости

Нажать кнопку громкость Вверх “+” или Вниз “-” для увеличения или уменьшения уровня громкости звука.



6



Кнопка приглушения звука

Чтобы полностью подавить звук, достаточно нажать кнопку “Приглушение звука”.

На экране появится соответствующий символ, (цвет изменяется на красный).



Нажать кнопку ещё раз для восстановления прежнего уровня звука, и отмены функции приглушения.

7



Кнопка ИГРА

Эта кнопка предоставляет удобную функцию переключения. Нажмите данную кнопку для ввода режима игры (Режим игры фактически является режимом AV2).

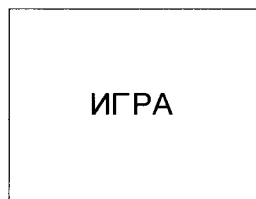

Нажать ещё раз для выключения.

8



Кнопка повторного вызова

Нажать кнопку повторного вызова “Recall” для воспроизведения текущего статуса системы. Нажать ещё раз для отмены функции.

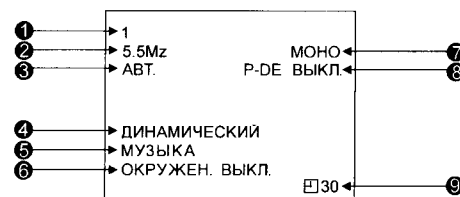

- 1 Номер программы (см. стр. 28)
- 2 Звуковая система (см. стр. 30)
- 3 Цветовая система (см. стр. 31)
- 4 Меню изображения (см. стр. 34)
- 5 Меню звука (см. стр. 34)
- 6 Окружающего звука Режим (см. стр. 33)
- 7 Индикация Номера Канала (см. стр. 32)
- 8 Режим ТОНК.НАСТР. (см. стр. 36)
- 9 Отключение Таймера (см. стр. 29)

Примечание:

В режиме AV, появляется экран синего цвета, если нет сигнала, когда выключена функция повторного вызова.

9



Кнопка отключения таймера

Телевизор можно предварительно установить на Переключение в режим готовности после определённого периода. Нажимая Кнопку “OFF TIMER”, можно выбрать время предустановки: “30”, “60”, “90” минут или АВТОМАТИЧЕСКИЙ (AVT.) Режим.

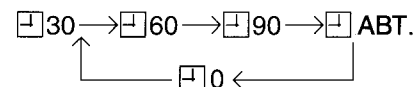

Установка отключения Таймера в режим “AVT.”.

Если ТВ не отключён, когда ТВ станции заканчивают трансляцию, то телевизор автоматически перейдёт в режим готовности через 5 минут.

Примечание:

Если Телевизор установлен в Режим AV. то АВТОМАТИЧЕСКИЙ режим отключения Таймера не будет функционировать.

Выбор звуковой системы (Различные страны используют различные системы)



Эта функция используется только в режиме TV, и не применяется в режиме AV когда звук неясен или нет звука вообще в Номере Программы.

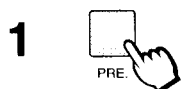

1 Нажать Кнопку "PRE." (ПРЕДУСТАНОВКА) 3 раз.

1 ПРЕДУСТАНОВКА
A. НАСТР.
P. НАСТР.
ЗВУК. СИСТ. 6.5MHz
ЦВЕТ. СИСТ. АВТ.
T. НАСТР.
ПРОП. ВЫКЛ.

Состояние Звуковая Система.

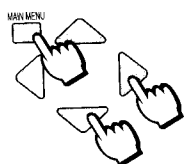

Нажимать Кнопки "MAIN MENU" (ОСНОВНОЕ МЕИЮ) и "Положения" до тех пор, пока Меню Предустановки не выберет "ЗВУК. СИСТЕМА".

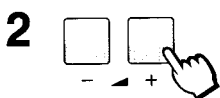

Нажимать повторно кнопку Громкость Вверх "+" или Вниз "-" до получения оптимального звука.

1 ПРЕДУСТАНОВКА
A. НАСТР.
P. НАСТР.
ЗВУК. СИСТ. 6.5MHz
ЦВЕТ. СИСТ. АВТ.
T. НАСТР.
ПРОП. ВЫКЛ.

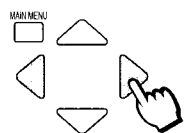

Нажать повторно Кнопку Положение Левое ">" или Правое "<" до получения оптимального звука. Звуковая система изменится следующим образом.

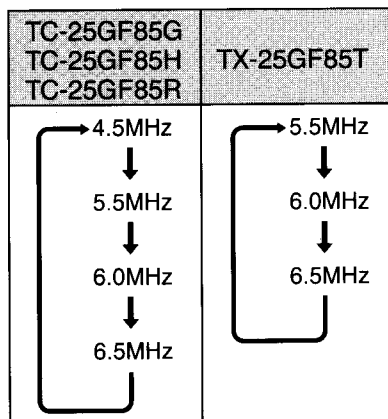

Примечание:
Это разные системы звука телевидения, применяемые в разных странах.



3 Нажать Кнопку "PRE." (ПРЕДУСТАНОВКА) 4 раза.



Нажать дважды Кнопку "MAIN MENU" (ОСНОВНОЕ МЕИЮ).

Это вернет телевизор в нормальный режим просмотра.

Выбранная звуковая система автоматически запомнится.

Выбор цветовой системы (Различные страны используют различные системы)



ИЛИ

Если невозможно получить ясного изображения с неискаженными цветами при приеме телевещательного или АВ сигнала.

1 Нажать Кнопку "PRE," (ПРЕДУСТАНОВКА) 4 раз. (В режиме AV, нажмите кнопку "PRE" (ПРЕДУСТАНОВКА) один раз.)



1 ПРЕДУСТАНОВКА
A. НАСТР.
P. НАСТР.
ЗВУК. СИСТ. 6.5MHz
ЦВЕТ СИСТ. АВТ.
T. НАСТР.
ПРОП. ВЫКЛ.

Состояние Цветовая Система.

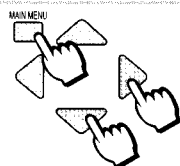

Нажимать Кнопки "MAIN MENU" (ОСНОВНОЕ МЕНЮ) и "Положения" до тех пор, пока Меню Предустановки не выберет "ЦВЕТ. СИСТЕМА".

2 Нажимать повторно кнопку Громкость Вверх "+" или Вниз "-" до получения оптимального изображения.

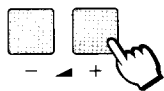

1 ПРЕДУСТАНОВКА
A. НАСТР.
P. НАСТР.
ЗВУК. СИСТ. 6.5MHz
ЦВЕТ СИСТ. PAL
T. НАСТР.
ПРОП. ВЫКЛ.

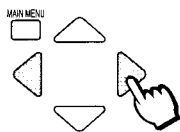

Повторно нажимать Кнопку Положение Левое "<" или Правое ">" до получения оптимального изображения на экране. Цветовая система изменится следующим образом.

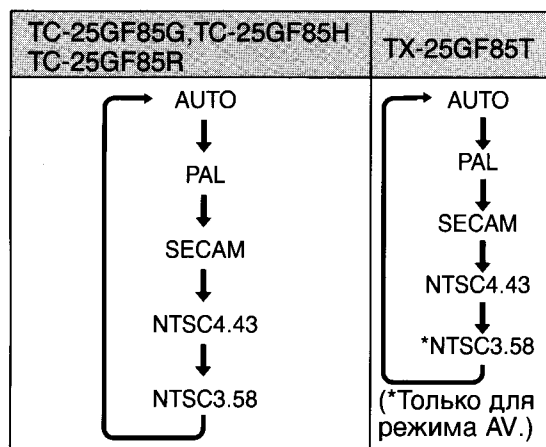

Примечание:
PAL, SECAM и NTSC 3.58 являются различными системами передачи телевещательных сигналов, применяемыми в различных странах. NTSC 4.43—это особый режим воспроизведения, использующийся в специальных ВМ для NTSC видеокассет, воспроизводимых телевизионной установкой PAL.

3 Нажать Кнопку "PRE." (ПРЕДУСТАНОВКА) 3 раза. (В режиме АВ надо нажать кнопку "PRE." (ПРЕДУСТАНОВКА) только один раз.)



1

Это вернет телевизор в нормальный режим просмотра.



Нажать дважды Кнопку "MAIN MENU" (ОСНОВНОЕ МЕНЮ).

Выбранная цветовая система автоматически запомнится.

Стереоприём (Для TC-25GF85G, TC-25GF85H)

1



Кнопка выбора Stereo/Двухязычное Звучание
При приеме системы стерео/двухязычное звучание, выходные звуковые режимы можно выбирать нажатием кнопки выбора стерео/двухязычного звучания.

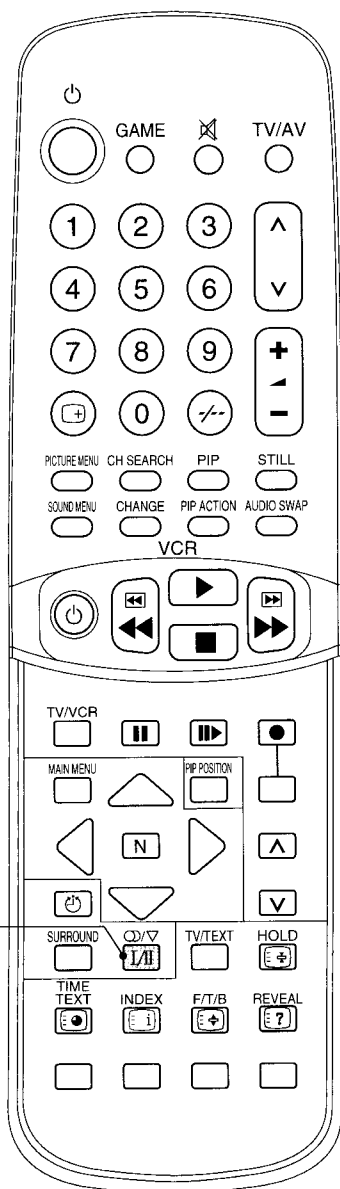

	Тип трансляции	Индикатор режима
NICAM	Регулярная трансляция (Стандартное Аудио)	Нет индикации
	Регулярное + NICAM МОНО I (ГЛ. МЕНЮ(I))	ГЛ. МЕНЮ <I>↔МОНО
	NICAM СТЕРЕО	СТЕРЕО↔МОНО
	NICAM ДВОЙНОЕ МОНО (ГЛ. МЕНЮ <I>/ДОП<II>)	ГЛ. МЕНЮ <I>→ДОП<II> ↙ МОНО ↘

Примечание:

- (1) Система передачи TV звука "NICAM" Stereo используется в следующих странах: Новая Зеландия, Сингапур, Гонг Конг.
- (2) Если стереосигнал слабый или условия приема плохие, или возникает автоматическое переключение СТЕРЕО: МОНО, то рекомендуется переключить TV в режим "Моно". Если режим телевещания изменяется на "СТЕРЕО" "ДВОЙНОЕ" или "МОНО" после того, как Вами выбран режим "МОНО", то переход на режим "СТЕРЕО" или "ГЛ. МЕНЮ" осуществляется автоматически. "Двойной", также известный, как "Двухязычный" режим в настоящее время не передается в некоторых странах.
- (3) Даже тогда, когда содержимое принимаемых сигналов подвергается изменениям, выбранный режим остается неизменным.
- (4) Когда ухудшаются условия приема, прослушивание будет легче, если установить режим в положение "МОНО", используя кнопку Главного Меню и кнопку Положения, как показано выше.
- (5) "ДВОЙНОЕ", также известный, как "ДВОЙНОЕ МОНО" или, как "ДАУЯЗЫЧНЫЙ" режим в настоящее время не передается в некоторых странах.

Операция окружающего звучания

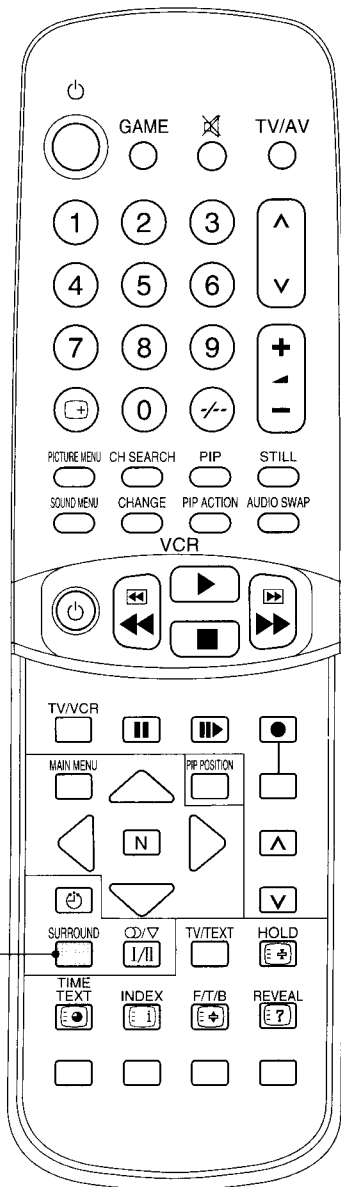
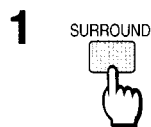

Кнопка окружающего звука

Преимущества окружающего звука огромны. При помощи дополнительных громкоговорителей Вы можете полностью погрузиться в звук - точно так же, как-будто Вы в кинотеатре или концертном зале.

Эффект окружающего звука осуществляется и без дополнительных громкоговорителей, но он усиливается, когда они подсоединены. Такие громкоговорители окружающего звука не должны находиться вблизи от слушателей.

На дисплее экрана в режиме звукового окружения.

	Тип трансляции	Изображение на экране
Режим TV	•МОНО (Включая СТЕРЕО, переключенное Вами на МОНО) и ДВУХЯЗЫЧНЫЙ	ВЫКЛ. ОКРУЖЕН.
	•СТЕРЕО (Для TC-25GF85G TC-25GF85H)	ВКЛ. ОКРУЖЕН. ↑ ВЫКЛ. ОКРУЖЕН.
Режим AV	•Выбрать режим АВ (АВ1, АВ2)	ВКЛ. ОКРУЖЕН. ↑ ВЫКЛ. ОКРУЖЕН.

Примечание: Если стерео сигнал не достаточно хорош или условия приема не оптимальны, или если возникает автоматическое переключение Стерео на Моно, рекомендуется осуществить переключение со Стерео на Моно (см. стр. 32).

Если возникают какие-то проблемы или неожиданные эффекты в любом режиме окружающего звука, рекомендуется выбрать режим "Выключение окружающего звука".

Операция меню изображения/звука

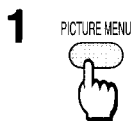

Нажимая кнопку "PICTURE MENU", можно последовательно выбрать следующие меню изображения, как показано ниже.

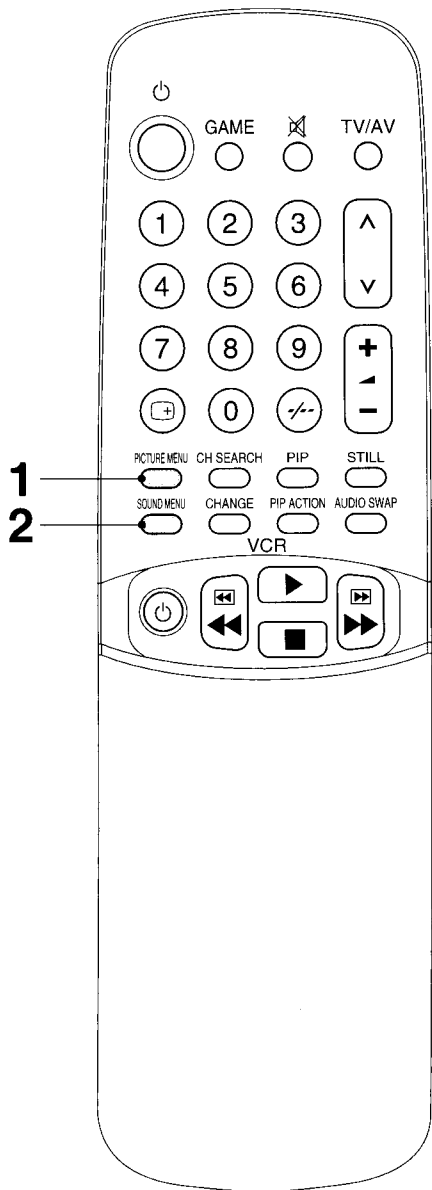

На экрана	Функции
ДИНАМИЧЕСКИЙ	Для просмотра в более светлой обстановке. Данное меню выбирает уровень Яркости и Контрастности выше нормального уровня.
СТАНДАРТ	Для просмотра в нормальной (вечернее освещение) обстановке. Это меню выбирает нормальный уровень Яркости и Контраста.
МЯГКИЙ	Для просмотра в темной комнате. Данное меню выбирает пониженные уровни Яркости и Контрастности.

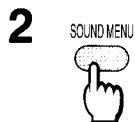

Нажимая кнопку "SOUND MENU", можно последовательно выбрать следующие меню изображения, как показано ниже.

На экрана	Функции
МУЗЫКА	Например, для музыкальных программ.
РЕЧЬ	Например, для программ программ.

Полезный Совет

- (1) Вы можете изменить уровень каждой функции (ЦВЕТ, NTSC-РАСТР, ЯРКОСТЬ, КОНТРАСТ, ЧЕТКОСТЬ) для любого звукового меню. За деталями обращаться к стр. 35.
- (2) Режим звукового меню запоминается для каждого режима TV, AV1, AV2 и ИГРА.
- (3) Вы можете изменить уровень каждой функции (БАС, ВЫС. ЧАСТОТЫ) для любого звукового меню. За деталями обращаться к стр. 35.
- (4) Режим звукового меню запоминается для каждого режима TV, AV1, AV2 и ИГРА.

Операция меню Картинка/Звук

Метод

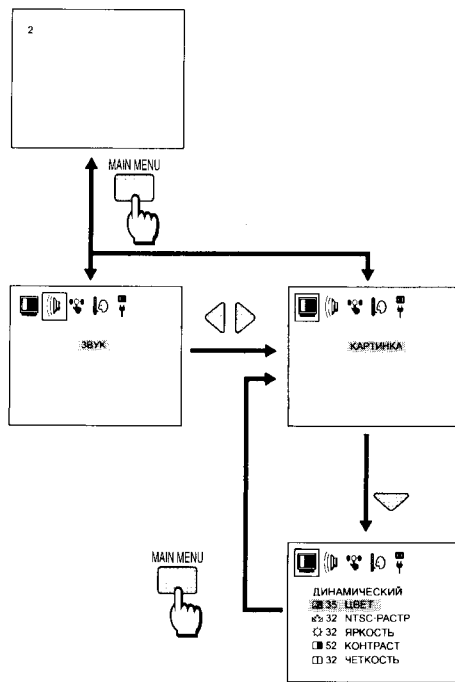

Меню Картинка

Нажать	Пункт	Действие	Индикатор
Системы	ЦВЕТ	Меньше Больше	32 ЦВЕТ
Системы	NTSC-РАСТР	Зелёный красный	32 NTSC-РАСТР
Системы	ЯРКОСТЬ	Темнее Ярче	32 ЯРКОСТЬ
Системы	КОНТРАСТ	Меньше Больше	32 КОНТРАСТ
Системы	ЧЕТКОСТЬ	Меньше Больше	32 ЧЕТКОСТЬ

Примечание:

- Если установлен режим Изображение в Изображении, то основное изображение и подкартинка регулируются одновременно.
- В случае если TV не установлен в режим "NTSC", то "NTSC-РАСТР" будет высвечен, и можно регулировать уровень настройки. Но он не будет функционировать.
- В режиме ТЕКСТ можно регулировать только яркость и контрастность.

Метод

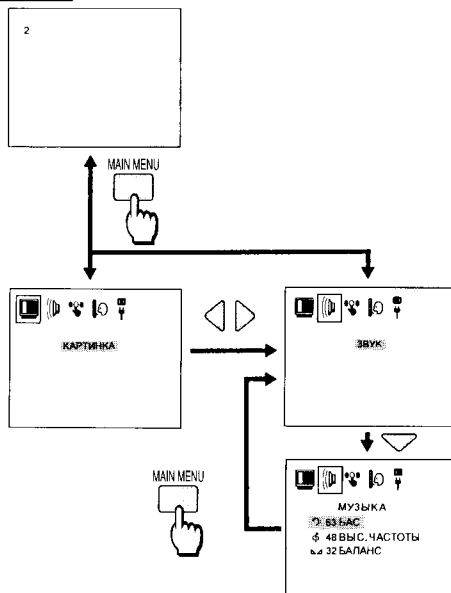

Меню Звук

Нажать	Пункт	Действие	Индикатор
Системы	БАС	Меньше Больше	32 БАС
Системы	ВЫС. ЧАСТОТЫ	Меньше Больше	32 ВЫС. ЧАСТОТЫ
Системы	БАЛАНС	Левая Правая	32 БАЛАНС

Примечание:

Если установлен режим Изображение в Изображении, то основное изображение и подкартинка регулируются одновременно.

💡 Полезный совет (N нормализация)

Нажатие кнопки "N" на пульте дистанционного управления в момент, когда меню изображения, звука или меню формата рамки высвечивается на экране, выбранное меню изменится на нормальный режим. Нормализация не произойдёт в случае, если меню не высвечивается, даже если кнопка "N" нажата. Нормальный режим предварительно установлен на заводе. Возвращение к прежним условиям называется "Нормализация".

Операция Меню Характерных Функций

Метод

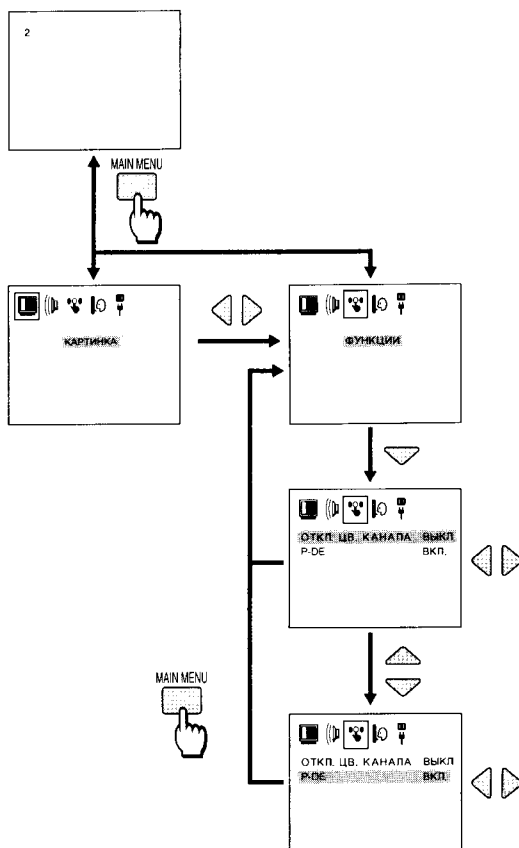

Режим ОТКЛ. ЦВ. КАНАЛА

(Для режима АВ нет индикации и режима ТЕКСТ)
Для каждого положения/канала можно произвести регулировки, чтобы смягчить цвет, если цвет транслируемой ТВ станции слишком насыщенный.
Включить положение/канал цвет которого слишком насыщен.

Режим ТОНК. НАСТР. (Улучшитель Деталей Изображения)

(В режиме ТЕКСТ на экране нет индикации)
Система Улучшения Деталей Изображения предназначена для улучшения резкости изображения. Ее необходимо выключить для уменьшения шумов на изображении при плохих условиях приема.

Включенное состояние Режимы Тонк. Настр.

Когда включена Система Улучшения Деталей Изображения, изображение станет резче.

Выключенное состояние Режимы Тонк. Настр.

Когда Система Улучшения Деталей Изображения отключена, то шумы на изображении станут мягче и менее резкими.

Операция Меню Языка

Метод

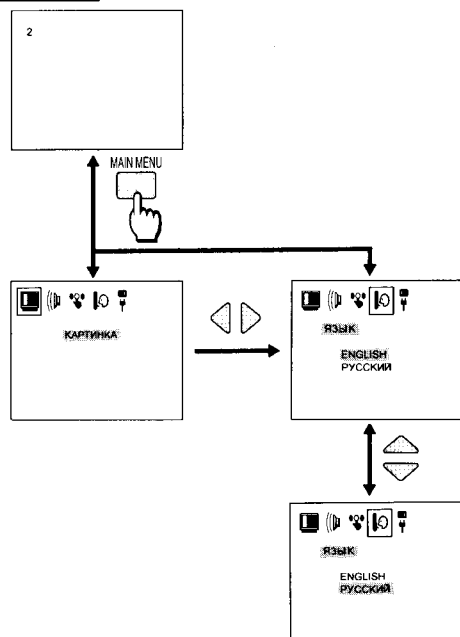

Меню язык

Индикация языка на экране может быть выбрана так, как показано слева.

Нажать кнопку "Положение Вверх или Вниз". Индикация языка на экране изменится.

Операция Функция

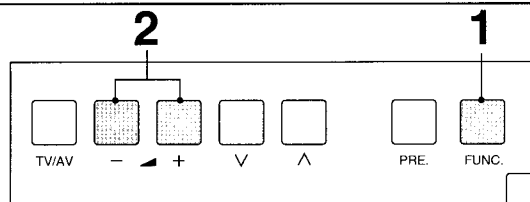

1



Кнопка Функция (Function)

При повторном нажиме на данную кнопку, следующие режимы появятся на экране: Функция Регулировки Изображения, Функция Регулировки Тона, Цветовая Система, Звуковая Система, Функция меню характерных и Функция Языка.

2

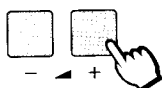

Для настройки уровня и Выбора Меню, надо нажимать Кнопки Громкость Вверх "+" или Вниз "-".

Функция	FUNC.	(Индикатор)
ЦВЕТ	*	32 ЦВЕТ
NTSC-РАСТР*	*	32 NTSC-РАСТР
ЯРКОСТЬ	*	32 ЯРКОСТЬ
КОНТРАСТ	*	48 КОНТРАСТ
ЧЕТКОСТЬ	*	32 ЧЕТКОСТЬ
БАС	*	32 БАС
ВЫС. ЧАСТОТЫ	*	32 ВЫС. ЧАСТОТЫ
БАЛАНС	*	32 БАЛАНС
ОТКЛ. ЦВ. КАНАЛА	*	ОТКЛ. ЦВ. КАНАЛА ВКЛ. ↔ ОТКЛ. ЦВ. КАНАЛА ВЫКЛ.
ТОНК. НАСТР.	*	P-DE ВЫКЛ. ↔ P-DE ВКЛ.
ЯЗЫК	*	(TC-25GF85G, TC-25GF85H, TC-25GF85R) ENGLISH ↔ 中文
	*	(TX-25GF85T) ENGLISH ↔ РУССКИЙ

***Примечание:**

Изображение можно регулировать только тогда, когда NTSC-РАСТР принимает сигнал NTSC.



Полезный совет (N-НОРМАЛИЗАЦИЯ)



Если нажать на Кнопку Нормализации "N" на Пульте Дистанционного Управления в то время, когда на экране имеется изображение Функции Изображения или Регулировки Тона, то Выбранная функция переменится на Нормальный Режим.

Нормализации не произойдет при нажатии на Кнопку "N", если на экране нет изображения данной функции.

Нормальный режим-это режим предварительно установленный на заводе. Возврат в первоначальный режим называется "Нормализацией".

Операция Изображение в Изображении (1 ТЮНЕРА)

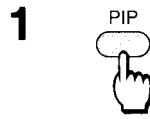
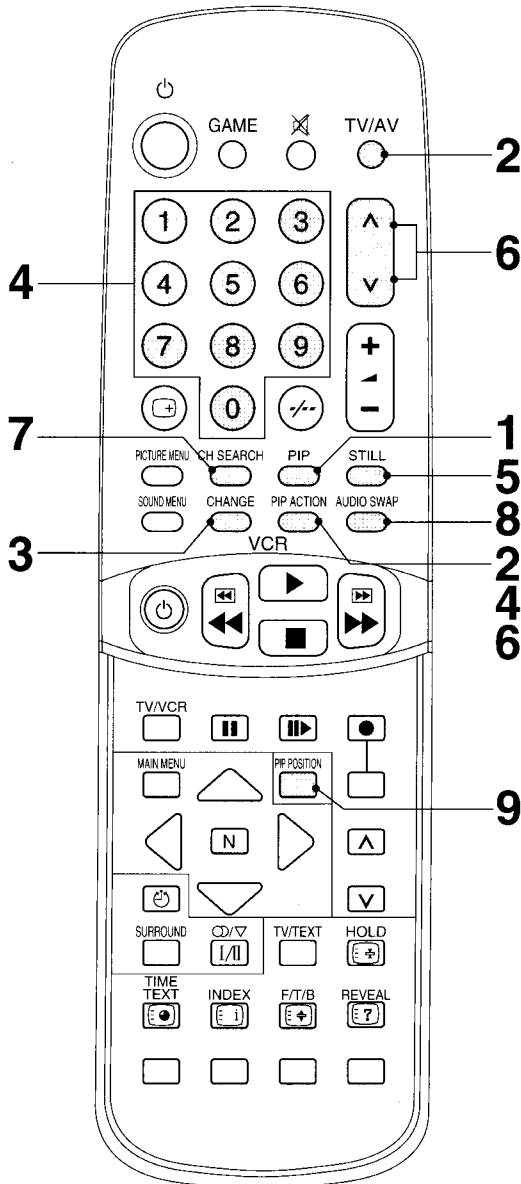

Изображение в изображении
 Нажать кнопку "PIP" для наложения подкартинки внутри основного изображения.
 Нажать еще раз для отмены подкартинки.

Индикации на Экране

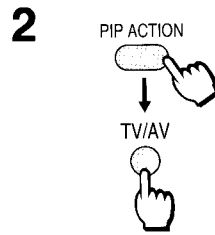
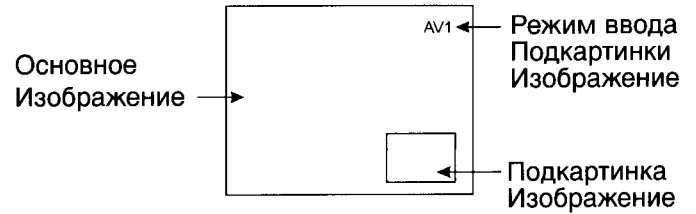

Выбор режима подкартинка ТВ/АВ
 Нажать кнопку "PIP ACTION" и кнопку "TV/AV" для последовательного выбора режима входного сигнала ТВ, АВ1, АВ2.

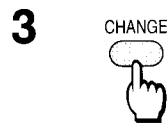

ЗАМЕНА (CHANGE)
 Нажать кнопку "CHANGE" для замены основного изображения на подкартинку и наоборот.

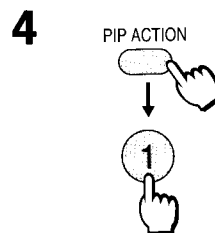
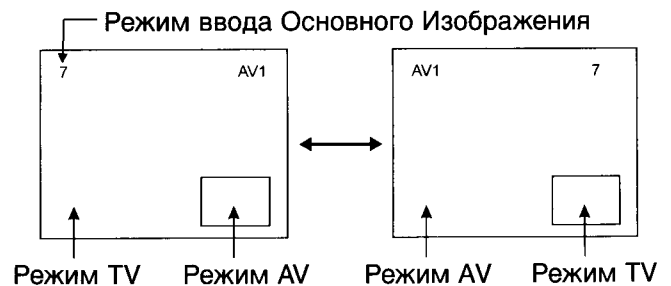

Прямой Выбор Номера Программы (канала) Подкартинки
 (Режим АВ используется только для Основного Изображения.)
 Нажать кнопку "PIP ACTION" и кнопку Прямой Выбор Номера Программы для Выбора Номера Программы.

5



Стоп-кадр (STILL)

Режим изображения в изображении **ВКЛЮЧЕН**:
Нажать кнопку "STILL" для индикации подкартинки как стоп-кадра.

Режим изображение в изображении **ОТКЛЮЧЕН**:
Нажать кнопку "STILL" и режим основного изображения заменится на стоп-кадр подкартинки.

6

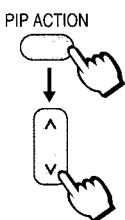

Выбор номера программы для вложенной картины

(Режим AV используется только для Основного Изображения.)
Нажать кнопку "PIP ACTION" и кнопку Номер Программы Вверх "Λ" и назад "V" для выбора следующего или предыдущего номера программы.

7



Поиск канала (CH(Channel) SEARCH)

(Режим AV используется только для Основного Изображения.)
Нажимая данную кнопку, можно осуществлять поиск по всем запрограммированным положениям и вызвать появление изображения на экране подкартинки.
Нажать желаемый номер программы.

Номер найденного канала

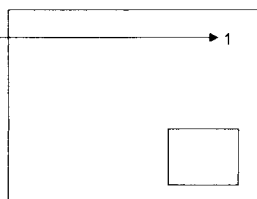

8



Переключение звука (AUDIO SWAP)

Кнопка Переключение звука предназначена для переключения звука (содержание аудио программы) между основным изображением и подкартинкой. Нажмите её, чтобы слушать программу подкартинки. Но учтите, что звуки основного изображения слышны не будут, когда выбран звук подкартинки. Нажать еще раз для отмены режима.

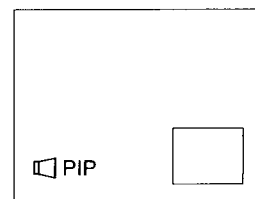

9



Кнопки PIP Положения

Нажатием на любую кнопку "PIP Положение", можно легко выбрать положение подкартинки на экране.

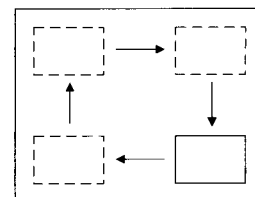

Примечание:

Нажатием кнопки "N", во время режима изображения в изображении, положение подкартинки будет изменено на нижний правый угол.

Операции телетекста

(Для TX-25GF85T)

- Функции Телетекста могут отличаться в зависимости от Телевещательных Компаний и могут применяться только тогда, когда выбранный канал передает Телетекст.
- Находясь в режиме телетекста, громкость все равно можно изменять до желаемого уровня прослушивания.

Что такое режим СТРАНИЦА (LIST)?

В режим СТРАНИЦА, четыре разных цветных номера страницы расположены внизу экрана. Каждый из этих номеров можно выбрать и заложить в память ТВ.

Что такое БЫСТРЫЙ ТЕКСТ (FAST TEXT)?

В режиме БЫСТРЫЙ ТЕКСТ, четыре разных цветных предмета расположены внизу экрана. Для получения более подробной информации об одном из этих предметов, нажать соответствующую цветную кнопку. Данное устройство имеет быстрый доступ к информации об указанных предметах.

Какие Преимущества?

- Выбор страницы при нажатии Кнопки Цветового кода.
- Простой в использовании, постепенный выбор тематического предмета.
- Сокращение времени ожидания.
- Изображение линии статуса страниц внизу экрана, чтобы Вы всегда знали какая кнопка содержит желаемую информацию.

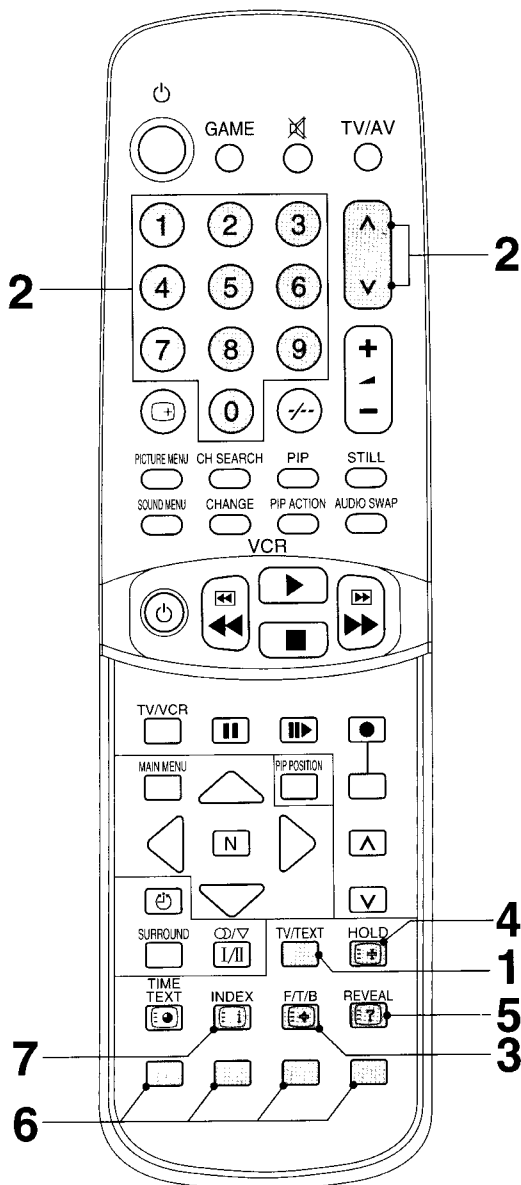

1



Режим ТВ/Телетекст (TV/TELETEXT)
Нажимая Кнопку "TV/TEXT", можно изменить режим ТВ/Телетекст следующим образом.

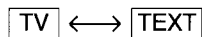

2

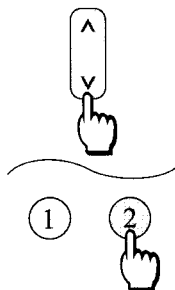

Выбор Страницы (PAGE SELECT)
Страницы можно выбрать двумя методами:
а) Нажать Кнопки Вверх/Вниз для увеличения или уменьшения номера страницы на один порядок.
б) Ввести номер страницы, используя кнопки 0-9 на пульте дистанционного управления.

3



Полная/Верхняя/Нижняя (FULL/TOP/BOTTOM)
Нажать для расширения Верхней половины страницы.
Нажать еще раз для увеличения Нижней половины страницы.
Нажать еще раз для возврата к нормальному размеру страницы (ПОЛНАЯ).

4



Удержание (HOLD)
Нажать для удержания текущей страницы.
Нажать еще раз для отмены режима.

5



Выявление (REVEAL)
Нажать для показа скрытых слов, например, страница ответов викторины.
Нажать еще раз, чтобы спрятать страницу.

6

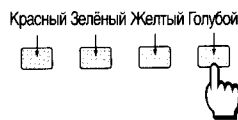

Кнопки Цветового Кода
В режиме "FASTEXT" эти кнопки соответствуют разным цветовым предметам.
В режиме "LIST" они соответствуют разным номерам цветowych страниц.

7



Индекс (INDEX)
Нажать кнопку "INDEX" для возврата на главную страницу индекса.

Доступ к Закодированной Подстранице

Когда информация телетекста превышает одну страницу, потребуется некоторое время для автоматической смены подстраниц, пока не будет найдена нужная Вам подстраница. Можно ввести требуемую страницу и продолжать смотреть нормальную программу, пока требуемая страница не будет найдена.

Выбрать номер нужной страницы используя Кнопки 0-9.

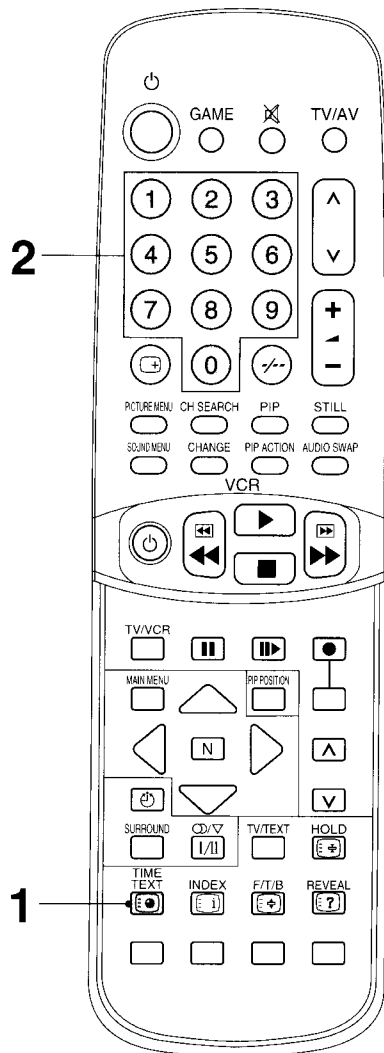

1



Нажать "TIME TEXT", на дисплее высветится "T****" (в Левом верхнем углу экрана).

2

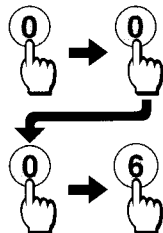

Ввести нужный номер подстраницы до тех пор, пока не исчез индекс "T****". Для выбора страницы 6, ввести 0, 0, 0 и 6.

Операции для VM

Ваш пульт дистанционного управления сконструирован специально для употребления с wybranными VM фирмы Panasonic/National. Некоторые модели VM имеют разные функции, поэтому следует обратиться к индивидуальному буклету с инструкцией для того, чтобы убедиться в совместимости.

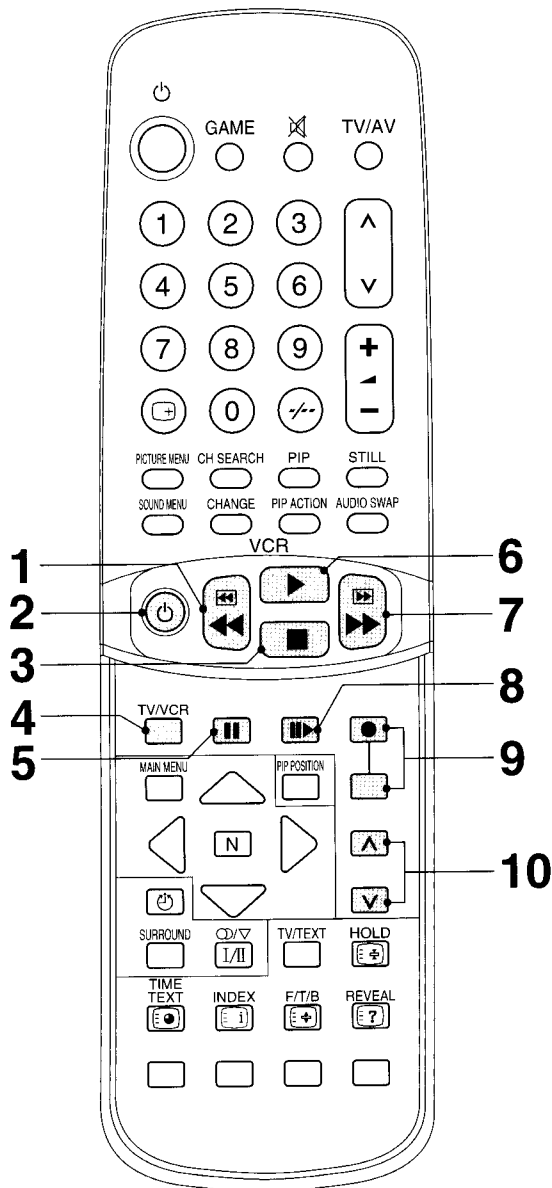

- | | | |
|----|--|---|
| 1 | | Кнопка быстрая перемотка назад/просмотр |
| 2 | | Кнопка питания VM |
| 3 | | Кнопка останова |
| 4 | | Кнопка выбора TV/VM |
| 5 | | Кнопка Пауза/Стоп-кадр |
| 6 | | Кнопка воспроизведения |
| 7 | | Кнопка быстрой перемотки вперед/реплика |
| 8 | | Кнопка продвижения стоп-кадра |
| 9 | | Кнопка запись |
| 10 | | Кнопки номера программы вверх и вниз для VM |

Открыть крышку
(Нажать и выдвинуть крышку.)



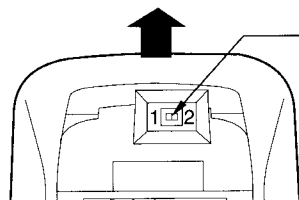







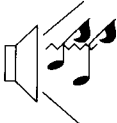

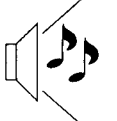

(Задняя сторона)

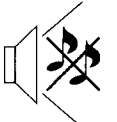

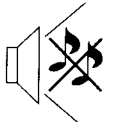
Переключатель выбора режима VM
При использовании с нормальными VM Panasonic/National, установить данный переключатель на "2".
Если операция не срабатывает, то установите переключатель на "1".

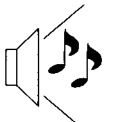
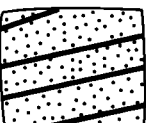
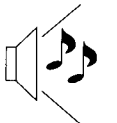
Выявление неисправностей

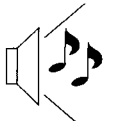
Прежде чем обратиться за техобслуживанием, определить признаки неисправностей и сделать некоторые проверки, как показано ниже.

Признаки неисправностей		Проверки
Изображение	Звук	
 "Заснеженное" изображение	 Звук с шумами	Положение антенны, направление или соединение.
 Повторное изображение	 Нормальный звук	Положение антенны, направление или соединение.
 Радиопомехи	 Звук с шумами	Бытовое электрическое оборудование, Автомобили/Мотоциклы, Люминесцентные лампы
 Нормальное изображение	 Нет звука	Громкость (Проверить, не включилась ли функция приглушения на пульте дистанционного управления.)
 Нет изображения	 Нет звука	Не подключен штепсель к розетке переменного тока Не включен выключатель Установка Контрастности и Яркости/Громкости (Проверить нажатием на кнопку питания или готовности на пульте дистанционного управления.)
 Нет цвета	 Нормальный звук	Регулировка цвета
 Скремблированное изображение	 Нормальный или слабый звук	Перенастроить каналы
 Цветные заплата	 Нормальный звук	Магнитные помехи от незаэкранированного оборудования Телевизор передвинут во включённом состоянии Используя кнопку "Main Power" телевизора, выключите его на 30 мин.
 Нет цвета	 Звук с шумами	Звуковая система (См. стр. 30) Цветовая система (См. стр. 31)

Техническая характеристика

Источник питания

TC-25GF85G, TC-25GF85H, TC-25GF85R
Переменный ток 110-240 В, 50/60 Гц

TX-25GF85T
Переменный ток 220 В, 50/60 Гц

Потребляемая Мощность

145 Вт
Состояние готовности 8 Вт

Принимаемая Система

Система		TC-25GF85G TC-25GF85H TC-25GF85R	TX-25GF85T	Функция
1	PAL B, G, H	○	○	Прием телевидения и воспроизведение от видеомагнитофонов
2	PAL I	○	○	
3	PAL D, K	○	○	
4	SECAM B, G	○	○	
5	SECAM D, K	○	○	
6	SECAM K1	○	○	
7	NTSC M (NTSC 3.58/4.5 MHz)	○	-	
8	NTSC 4.43/5.5 MHz	○	○	Воспроизведение от специальных ВМ
9	NTSC 4.43/6.0 MHz	○	○	
10	NTSC 4.43/6.5 MHz	○	○	
11	NTSC 3.58/5.5 MHz	○	-	
12	NTSC 3.58/6.0 MHz	○	-	
13	NTSC 3.58/6.5 MHz	○	-	
14	SECAM I	○	○	
15	PAL 60 Hz/5.5 MHz	○	○	Воспроизведение от специальных дисковых проигрывателей и специальных ВМ
16	PAL 60 Hz/6.0 MHz	○	○	
17	PAL 60 Hz/6.5 MHz	○	○	

Принимаемые каналы

Регулярное ТВ

Для TC-25GF85G, TC-25GF85H, TC-25GF85R

ПОЛОСА ОВЧ

2-12 (PAL/SECAM B, K1)
0-12 (PAL В АВСТРАЛ.)
1-9 (PAL В Н. ЗЕЛ)
1-12 (PAL/SECAM D)
1-12 (NTSC М ЯПОН.)
2-13 (NTSC М СП. ВЕРСИЯ)

ПОЛОСА УВЧ

21-69 (PAL G, H, I/
SECAM G, K, K1)
28-69 (PAL В АВСТРАЛ.)
13-57 (PAL D, K)
13-62 (NTSC М ЯПОН.)
14-69 (NTSC М СП. ВЕРСИЯ)

КАБЕЛЬНОЕ ТВ

S1-S20 (OSCAR)
1-125 (СП. ВЕРСИЯ КАБ. ТВ)
C13-C49 (ЯПОН.)
S21-S41 (HYPER)
Z1-Z37 (КИТАЙ)
5A, 9A (АВСТРАЛ.)

Для TX-25GF85T

ПОЛОСА ОВЧ

2-12 (PAL/SECAM B, K1)
0-12 (PAL В АВСТРАЛ.)
1-9 (PAL В Н. ЗЕЛ)
1-12 (PAL/SECAM D)

ПОЛОСА УВЧ

21-69 (PAL G, H, I/
SECAM G, K, K1)
28-69 (PAL В АВСТРАЛ.)
13-57 (PAL D, K)

КАБЕЛЬНОЕ ТВ

S1-S20 (OSCAR)
S21-S41 (HYPER)
Z1-Z37 (КИТАЙ)
5A, 9A (АВСТРАЛ.)

Техническая характеристика

Принимаемая система стереозвучания

NICAM I, NICAM B, G (Для TC-25GF85G, TC-25GF85H)

Система настройки

Синтезатор напряжения
Настройка Автоматического Поиска
ПОЗ. :100 Положений

Кинескоп

Весь кинескоп измеренный по диагонали	63 см
Экран кинескопа измеренный по диагонали	59 см
Угол отклонения ЭЛТ	108°

Звуковой выход

5 Вт (Макс.) × 2

Наушники

Разъем 3,5 мм

Сопrotивление антенны

75 Ом несимметричный коаксиальный кабель

Видео/звуковой терминалы

AV 1	Вход S-Видео	Y: 1 Vp-p, 75 Ом	AV 2	Вход Видео	Y: 1 Vp-p, 75 Ом
		C: 0.3 Vp-p, 75 Ом			Вход Звуковой
	Вход Видео	1 Vp-p, 75 Ом	Выход монитора	Выход Видео	1 Vp-p, 75 Ом
		Вход Звуковой			Приблиз. 0.4 В

Сопrotивление окружающих терминалов

8-16 Ω (Для TC-25GF85H)

Поставляемые дополнительные принадлежности

Пульт дистанционного управления	TNQE070	TX-25GF85T
	TNQE071	TC-25GF85G, TC-25GF85H
	TNQE072	TC-25GF85R,

Батарейные элементы R6 (AA) × 2

Габаритные размеры (Шир. × Гл. × Высот.)

623 мм × 448 мм × 523 мм

Вес (масса)

32.0 Кг (Нетто)

Примечание:

Конструкция и технические характеристики могут изменяться без предварительного уведомления.
Вес и размеры даны приблизительно.

Памятка потребителя

Номер модели и серийный номер этого изделия можно найти на задней крышке. Пожалуйста, запишите этот серийный номер в отведенном для этого месте внизу и сохраните эту книгу с инструкциями вместе с квитанцией от покупки телевизора, как постоянный документ о Вашей покупке, для облегчения поиска в случае кражи или потери, и для гарантийного технического обслуживания.

Номер модели _____

Серийный номер _____

Matsushita Electric Industrial Co., Ltd.

Central P.O. Box 288, Osaka 530-91, Japan