

Информация по обращению с отходами для стран, не входящих в Европейский Союз



Действие этого символа распространяется только на Европейский Союз.
Если Вы собираетесь выбросить данный продукт, узнайте в местных органах власти или у дилера, как следует поступать с отходами такого типа.

Panasonic[®]

**Инструкция по эксплуатации
Плазменный телевизор**

Модель No **TH-R42PV700**
TH-R50PV700

VIERA



Памятка покупателя

Номер модели и серийный номер этого изделия можно найти на задней панели. Вы должны записать этот серийный номер в отведенном для этого месте внизу и сохранить эту книгу вместе с квитанцией о покупке телевизора как постоянный документ о Вашей покупке, для облегчения поиска в случае кражи или потери и для гарантийного технического обслуживания.

Номер модели _____

Серийный номер _____

VIERA
Link



Русский

Перед эксплуатацией Вашего телевизора, пожалуйста, прочитайте эту инструкцию и сохраните ее для дальнейших справок.
Изображения, приведенные в этом руководстве, используются только для пояснительных целей.



TQB0E0381L

Matsushita Electric Industrial Co., Ltd.

Web Site : <http://www.panasonic-europe.com>

© 2007 Matsushita Electric Industrial Co., Ltd. All Rights Reserved.

Напечатано в Чешской Республике

Превратите Вашу собственную гостиную в кинотеатр!

Наслаждайтесь изумительно высоким уровнем

мультимедийных средств

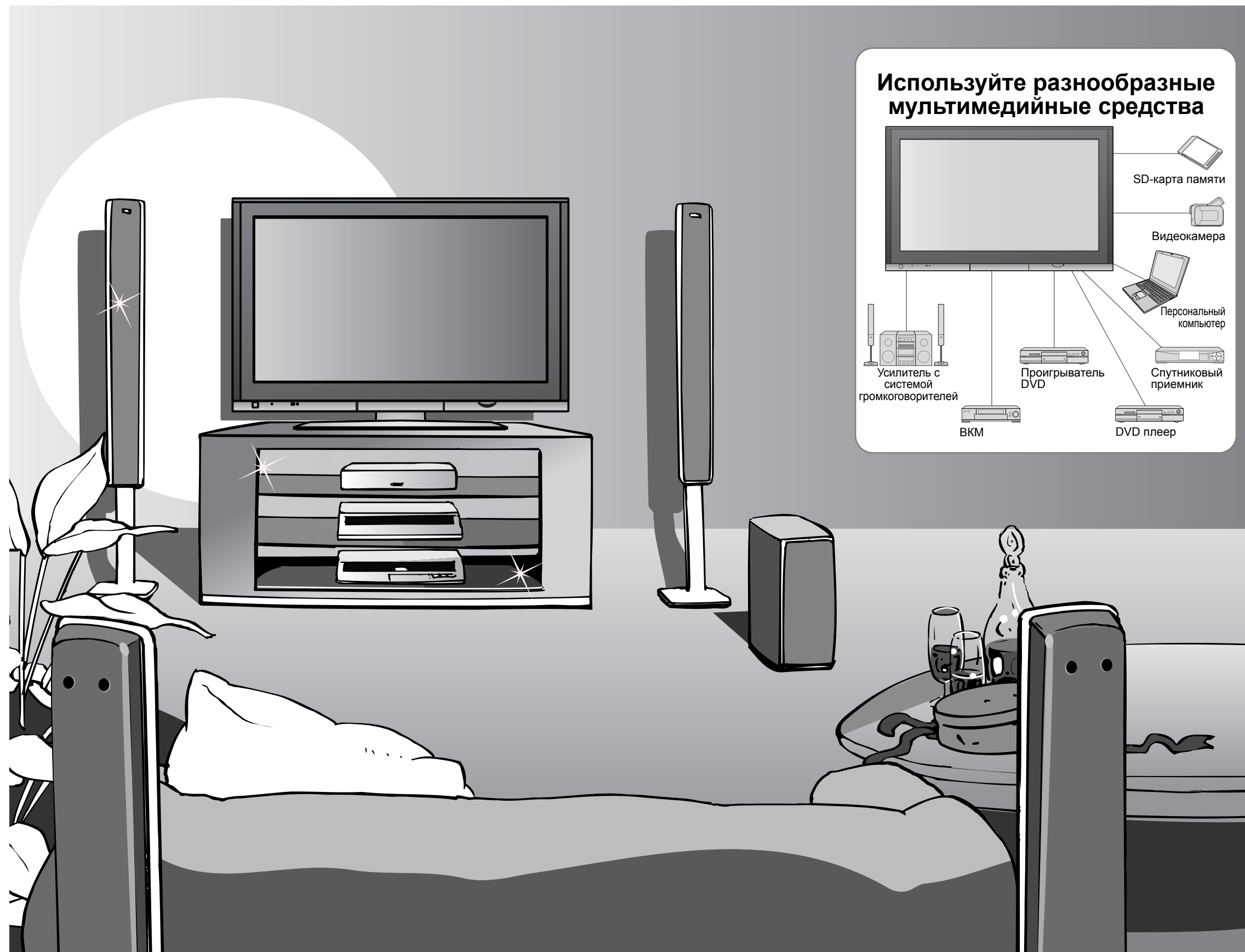

Используйте разнообразные мультимедийные средства



Содержание

Обязательно прочитайте

- Меры предосторожности 4
(Предупреждение / Предостережение)
- Примечания 5
- Уход 5

Руководство по быстрой подготовке к эксплуатации

- Принадлежности / Дополнительные принадлежности 6
- Идентификация органов управления 7
- Основные подсоединения 8
- Автоматическая установка 10

Наслаждайтесь Вашим телевизором!

Основные функции

- Просмотр телевизора 12
- Просмотр видео и дисков DVD 14
- Просмотр телетекста 16

Дополнительные функции

- Как использовать функции меню 18
(изображение, качество звука и т.п.)
- Редактирование и установка каналов 22
- Контроль над аудиторией канала 24
- Восстановление установок 25
- Метки входа 26
- Отображение экрана ПК на телевизоре 27
- Просмотр с карты (фотографии) 28
- Функции Q-Link 30
- Функции HDMI 31
(Разъем HDMI / VIERA Link)
- Внешнее оборудование 34

Часто задаваемые вопросы и пр.

- Техническая информация 36
- Часто задаваемые вопросы 40
- Лицензии 42
- Технические характеристики 43

Руководство по быстрой подготовке к эксплуатации

Просмотр

Дополнительные функции

Часто задаваемые вопросы и пр.

Меры предосторожности

Предупреждение

Обращение со штепсельной вилкой и шнуром питания

- Полностью вставляйте штепсельную вилку в сетевую розетку. (Если штепсельная вилка вставлена неплотно, то может выделяться тепло и возникнуть пожар.)
- Обеспечьте лёгкий доступ к розетке для шнура питания.
- Обеспечьте надёжное подсоединение штекера заземления штепсельной вилки, чтобы избежать поражения электрическим током.
 - Аппарат конструкции CLASS I должен быть подсоединен к сетевой розетке с защитным заземлением.
- Не трогайте штепсельную вилку мокрыми руками. (Это может вызвать поражение электрическим током.)
- Не используйте шнур питания, отличающийся от шнура, поставляемого с этим телевизором (это может привести к пожару или поражению электрическим током.)
- Не повреждайте шнур питания. (Поврежденный шнур питания может вызвать пожар или поражение электрическим током.)
 - Не перемещайте телевизор со шнуром питания, подсоединенным к сетевой розетке.
 - Не помещайте тяжелые предметы на шнур питания и не располагайте шнур питания около горячих предметов.
 - Не перекручивайте шнур питания, не сгибайте его сильно и не растягивайте.
 - Не тяните за шнур питания. Удерживайте за корпус штепсельной вилки при отсоединении шнура питания.
 - Не используйте поврежденный шнур питания или сетевую розетку.

Если Вы заметите какую-нибудь ненормальность, немедленно отсоедините штепсельную вилку!

Переменный ток 220-240 В
50 / 60 Гц



Не удаляйте крышки НИКОГДА не модифицируйте аппарат самостоятельно

(Детали под высоким напряжением могут вызвать серьезное поражение электрическим током.)

- Проверяйте, регулируйте или ремонтируйте аппарат у Вашего дилера Panasonic.

Держите жидкости подальше от телевизора

- Во избежание повреждений, которые могут привести к пожару или поражению электрическим током, не подвергайте этот аппарат воздействию брызг или капель.
- Не размещайте над телевизором емкости с водой (цветочные вазы, чашки, косметику и т.д.). (Это касается также полок над телевизором и т.п.)

Не подвергайте воздействию прямых солнечных лучей и других источников тепла

- Избегайте подвергать телевизор воздействию прямых солнечных лучей и других источников тепла. Чтобы предотвратить возникновение пожара, никогда не помещайте никакие типы свечей или открытое пламя сверху или около телевизора.

Не помещайте посторонние предметы внутрь аппарата

- Не позволяйте металлическим или легковоспламеняющимся предметам попадать внутрь аппарата через вентиляционные отверстия (это может привести к пожару или поражению электрическим током.)

Не размещайте телевизор на наклонных или неустойчивых поверхностях

- Телевизор может упасть или опрокинуться.

Используйте только предназначенные подставки / установочное оборудование

- Использование непредназначенных подставок или других приспособлений может вызвать колебания аппарата, что может привести к травме. Обязательно обращайтесь к местному дилеру Panasonic для выполнения установки.
- Используйте дополнительные подставки / крепления (стр. 6).

Не позволяйте детям брать карту SD

- Поскольку SD-карта имеет малые размеры, карта SD может быть проглочена маленькими детьми. Пожалуйста, удалите карту SD немедленно после использования.

Предостережение

- Во время чистки телевизора отсоедините штепсельную вилку (Чистка аппарата под напряжением может вызвать поражение электрическим током.)

- Если телевизор не будет использоваться в течение длительного времени, отсоедините штепсельную вилку

- Этот телевизор все еще будет потреблять некоторое количество электроэнергии даже в выключенном состоянии до тех пор, пока штепсельная вилка подсоединена к действующей сетевой розетке.

- Транспортируйте только в вертикальном положении

- Транспортировка телевизора с дисплейной панелью, обращенной вверх или вниз, может вызвать повреждение внутренней электрической цепи.

- Обеспечьте достаточное пространство вокруг аппарата для рассеивания тепла
- Минимальное расстояние

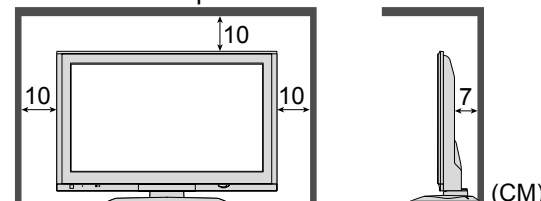

- Не блокируйте задние вентиляционные отверстия

- Блокирование вентиляционных отверстий занавесками и т.п. может вызвать перегрев, пожар или поражение электрическим током.



Уход

Сначала отсоедините штепсельную вилку от сетевой розетки.

Дисплейная панель

Регулярный уход: Осторожно вытрите грязь с поверхности, используя мягкую ткань.
Сильное загрязнение: Осторожно вытрите грязь с поверхности, используя мягкую ткань, смоченную чистой водой или раствором, содержащим нейтральное моющее средство, разбавленное 100 частями воды. Затем равномерно вытрите поверхность, пока она не станет сухой, используя мягкую ткань.

Предостережение

- Поверхность дисплейной панели обработана специальным образом и может быть легко повреждена. Не скребите и не царапайте поверхность Вашими ногтями или другими твердыми предметами.
- Проявляйте осторожность, чтобы не подвергать поверхности воздействию воздействию репеллента, растворителя, разбавителя или других летучих веществ (это может испортить поверхность).

Корпус

Регулярный уход: Протирайте поверхность, используя мягкую сухую ткань.
Сильное загрязнение: Смочите мягкую ткань чистой водой или водой, содержащей небольшое количество нейтрального моющего средства. Затем отожмите ткань и протрите ей поверхность начисто. Наконец протрите поверхность начисто мягкой сухой тканью.

Предостережение

- Проявляйте осторожность, чтобы не подвергать поверхность телевизора воздействию моющих средств. (Жидкость внутри телевизора может привести к повреждению аппарата.)
- Проявляйте осторожность, чтобы не подвергать поверхности воздействию репеллента, растворителя, разбавителя или других летучих веществ (это может испортить поверхность, так как отойдет покрытие).
- Не позволяйте корпусу контактировать с резиной или поливинилхлоридом в течение длительного времени.

Штепсельная вилка

Регулярно протирайте штепсельную вилку сухой мягкой тканью. (Влага и пыль могут привести к пожару или поражению электрическим током.)

Примечания

Не отображайте неподвижное изображение в течение длительного времени

Это приводит к тому, что изображение остается на плазменном экране ("остаточное изображение"). Это не относится к неисправности и не покрывается гарантией.

Типичные неподвижные изображения

- Номер канала и другие логотипы
- Изображение, отображаемое в формате 4:3
- Видео игра
- Компьютерное изображение



Чтобы избежать появления остаточного изображения, через несколько минут автоматически уменьшается контраст, если не подается сигнал или не выполняются операции. (стр. 40)

Функция автоматического режима ожидания

- Если в течение 30 минут не принимается никакого сигнала и не выполняется операций в режиме телевизора, телевизор автоматически перейдет в режим ожидания.

Держите аппарат подальше от следующего оборудования

- Электронное оборудование
В частности не размещайте видео оборудование около аппарата (электромагнитные помехи могут привести к искажению изображения/звука).
- Оборудование с инфракрасным сенсором
Этот телевизор также испускает инфракрасные лучи (это может нарушить работу другого оборудования).

Основные подключения

Изображенное внешнее оборудование и кабели не поставляются с этим телевизором.
 Перед присоединением или отсоединением любых шнуров убедитесь, пожалуйста, в том, что аппарат отсоединен от сетевой розетки.
 При отсоединении шнура питания обязательно сначала отсоедините штепсельную вилку от сетевой розетки.

Пример 1 Подсоединение антенны

только телевизор

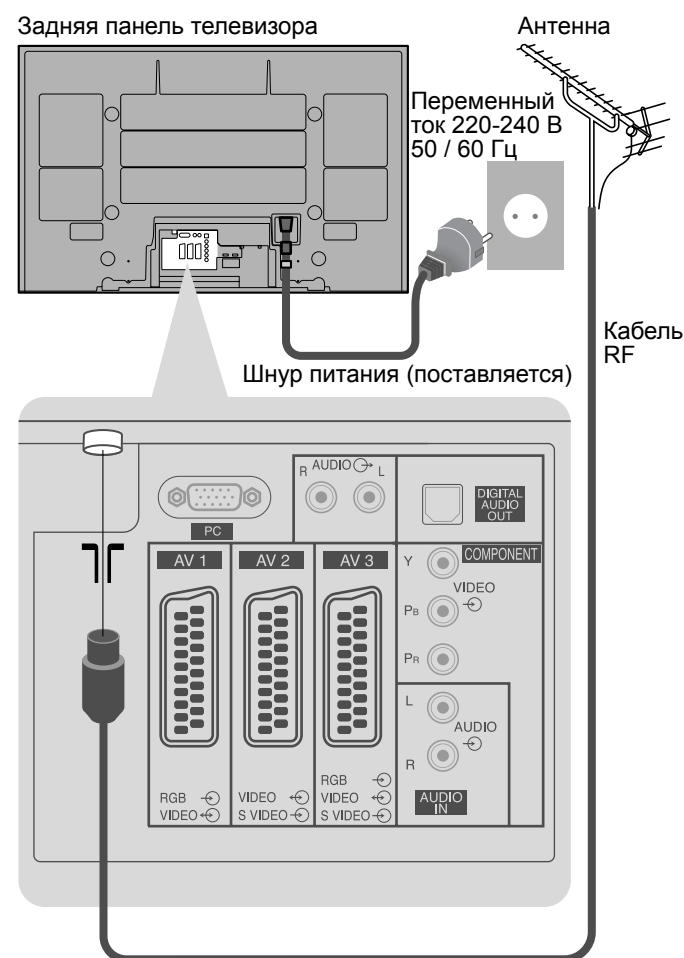

Пример 2 Подсоединение проигрывателя DVD / BKM

Телевизор, проигрыватель DVD или BKM

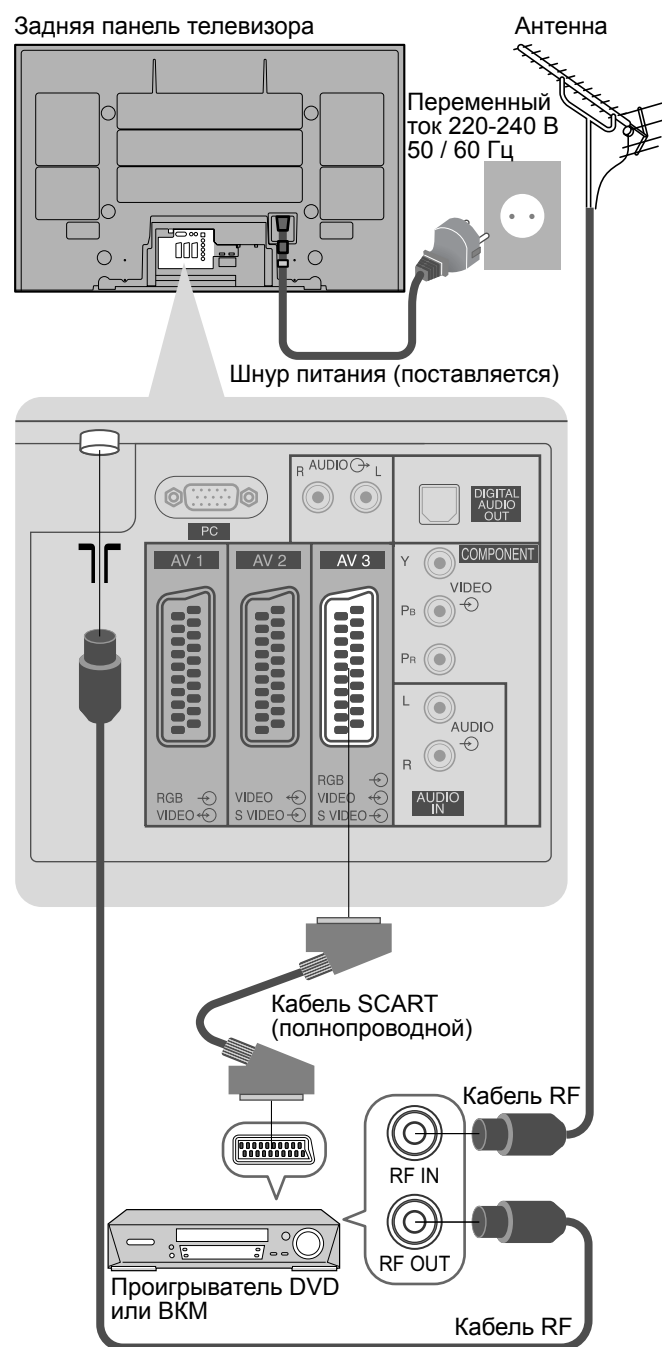

Пример 3 Подсоединение проигрывателя DVD / BKM и блока спутникового приемника

Телевизор, проигрыватель DVD / BKM и блок спутникового приемника

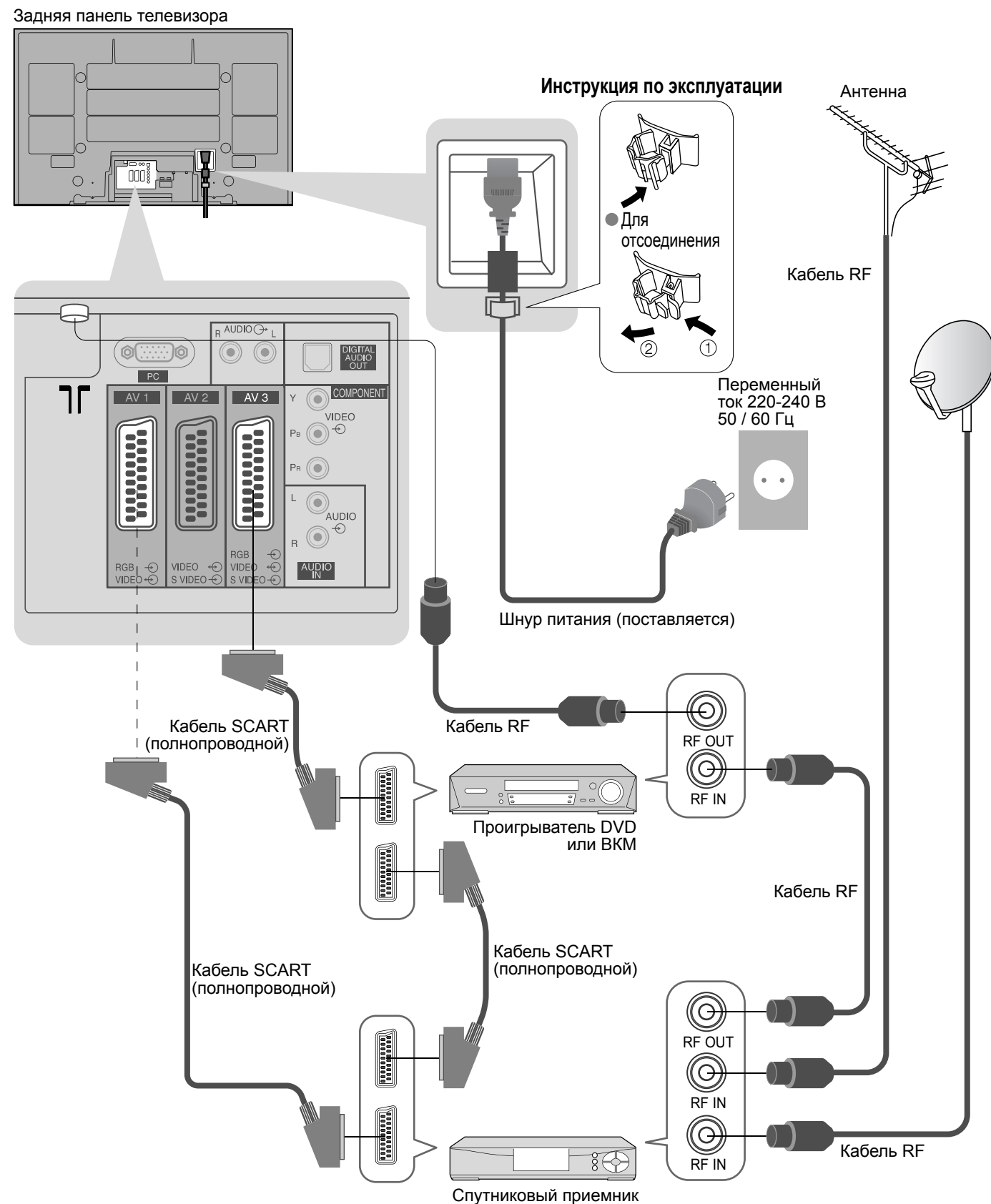

Примечание

- Подсоедините к AV2 / AV3 для проигрывателя DVD / BKM, поддерживающего Q-Link (стр. 30).

Автоматическая установка

Автоматический поиск и сохранение каналов телевизора.

Действия этих пунктов не нужны, если установка была выполнена Вашим местным дилером.



- 1 Вставьте штепсельную вилку телевизора в сетевую розетку и включите его**
(Для отображения требуется несколько секунд)

● Теперь Вы можете использовать пульт дистанционного управления для включения аппарата или для переключения аппарата в режим ожидания. (Светодиод питания: Вкл.)
- 2 Выберите язык**

Menüsprache		
Deutsch	Español	Nederlands
English	Norsk	Suomi
Français	Dansk	Türkçe
Italiano	Svenska	Português
Ελληνικά	Magyar	Hrvatski
Čeština	Български	Română
Slovenčina	Русский	Polski
Srpski	Slovenščina	

● выбор
● сохранить
- 3 Выберите Вашу страну**

Страна		
Германия	Дания	Польша
Австрия	Швеция	Чехия
Франция	Норвегия	Венгрия
Италия	Финляндия	Ирландия
Испания	Бельгия	Восточная Европа
Португалия	Швейцария	
Нидерланды	Греция	

● выбор
- 4 Начните автоматическую установку**

● Начнется автоматическая установка для поиска телевизионных каналов и их сохранения. Порядок сортировки программ зависит от телевизионного сигнала, системы вещания и условий приема.

● Если подсоединено записывающее оборудование, совместимое с Q-Link или подобными технологиями (стр. 30), информация о каналах автоматически пересылается на оборудование.

ИДЕТ ЗАГРУЗКА...
ПОЖАЛУЙСТА, ЖДИТЕ
Программа : 63
Дистанционное управление невозможно
- 5 Выберите установку изображения**

Режимпросмотра			
Динамический	Нормальный	Кинотеатр	Авто

● Также возможно изменить установку в Меню изображения (стр. 20)

● выбор
● установить

Теперь автоматическая установка завершена, и Ваш телевизор готов для просмотра.

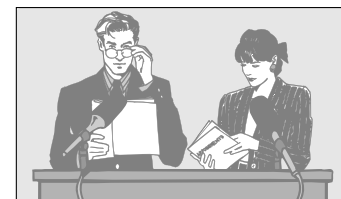

● Для редактирования каналов
→ Редактирование и установка каналов (стр. 22)

Многие функции, имеющиеся на этом телевизоре, могут быть доступны через меню экранной индикации.

■ Как использовать пульт дистанционного управления

- MENU ● Открыть главное меню
- Переместить курсор / выбрать меню
- Переместить курсор / регулировать уровни / выбрать из диапазона опций
- OK ● Доступ к меню / сохранение установок после регулировки или установления опций
- RETURN ● Возврат к предыдущему меню
- EXIT ● Выйти из системы меню и вернуться к экрану нормального просмотра.

Использование экранной индикации

■ Окно инструкций ЭКРАННОЙ ПОДСКАЗКИ

(например: Звуковое меню)



Вам помогут инструкции экранной подсказки.

Примечание

- Если настройка не выполнена → "Автонастройка" (стр. 22).
- Если загрузка не выполнена → "Загрузка" (стр. 21).
- Если в последний раз Вы выключали телевизор в режиме ожидания, телевизор будет находиться в режиме ожидания, когда Вы включите переключатель питания вкл./выкл. телевизора.

Просмотр телевизора

1 Включите питание
 (Нажимайте в течение приблизительно 1 секунды)
 ● Переключатель питания вкл. / выкл. должен быть включен.



2 Выберите канал

↑ вверх или ↓ вниз

или

1	2	3
4	5	6
7	8	9
0		

● Чтобы выбрать двухзначный программный номер, например, 39
 → 3 → 9 (за короткое время)

Громкость

Другие полезные функции (Выполняются после 2)

Удерживать "Заморозить"/ "разморозить" изображение 

Немедленная проверка или изменение текущего статуса программы 

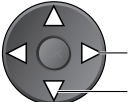
● Для изменения →  ② изменить
 ① выбор

Язык телетекста
 → Выбирает язык телетекста

MPX
 → Звуковое меню (стр. 20)

Коррекция громк.
 → Регулирует громкость конкретного канала или режим входа



Примечание
 ● Также возможно изменить установки списка меню (стр. 20 и стр. 21).

Другие полезные функции (Выполняются после 2)

Отображение информации о программе 



Отображение информационного баннера





● Для выбора другого канала →  →  ● Для установки тайм-аута отображения "Тайм-аут отображения баннера" (стр. 21)
 ● Для скрытия →  ● Появляется также при изменении канала.
 ● Информация о программе относится к сигналу телетекста.

Изменить формат изображения (стр. 36) 

Наслаждайтесь просмотром изображения с оптимальным размером и форматом.

● Чтобы изменить режим
 → Отображение списка выбора форматов  → Во время отображения списка выберите режим  → Сохраните 

● Для изменения режима, используя только кнопку ASPECT
 →  (Нажимайте повторно до тех пор, пока не появится нужный режим)

Просмотр в мульти окне (стр. 37) 

Наслаждайтесь одновременным просмотром двух изображений, например, телепрограммы и DVD.

Режим "картинка в картинке" (PiP)



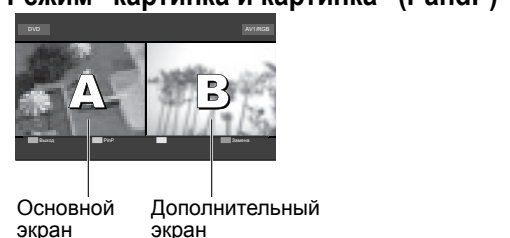

Режим "картинка и картинка" (PandP)









● Операции дистанционного управления применяются для основного экрана.

Просмотр телевизора, DVD и т.д. в мульти окнах

Операции в мульти окне

● Для выхода из мульти окна (возврат к просмотру одиночного экрана с главным экраном) → 
 ● Для изменения компоновки, изображений, сначала отобразите цветную панель → 

Чтобы изменить компоновку →  
 Чтобы поменять → 
 Для выхода из мульти окна → 
 Для изменения режима входа или положения дополнительного экрана
 → Поменяйте дополнительный экран  → Измените режим входа или положение с помощью пульта дистанционного управления (стр. 12 или 14) → Поменяйте еще раз 

Просмотр видео и дисков DVD

Подсоедините внешнее оборудование (BKM, DVD-оборудование и т.п.) и Вы сможете просматривать входной сигнал. Для подсоединения оборудование (стр. 8 и стр. 9) Пульт дистанционного управления способен управлять некоторыми функциями определенного внешнего оборудования Panasonic.



- 1 Включите телевизор**
- При подсоединении через SCART в качестве примера 2 или 3 (стр. 8 и стр. 9)
 - ➔ Автоматически принимает входные сигналы при начале воспроизведения.
 - Входные сигналы автоматически определяются разъемом SCART (8-штырьковым).
 - Эта функция будет доступна также для соединения HDMI (стр. 33).
 - Если режим входа не переключается автоматически
 - ➔ Выполните действия 2 и 3
 - Зависит от установок оборудования

- 2 Отобразите меню выбора входа**
-

- 3 Выберите режим входа, подсоединенный оборудованию**
-
- Вы также можете выбрать вход, используя кнопку AV на пульте дистанционного управления или на передней панели телевизора. Нажимайте повторно кнопку до тех пор, пока не будет выбран нужный входной сигнал.
 - Вы можете отметить или пропустить каждый режим входа ➔ "Метки входа" (стр. 26)

- 4 Просмотр**
- Отображает выбранный соединитель
-

■ Для возвращения к телевизору ➔ TV

Примечание

- Если внешнее оборудование имеет функцию регулировки формата, установите ее на "16:9".
- Относительно подробностей см. руководство для оборудования или проконсультируйтесь с Вашим местным дилером.

Оборудование производства Panasonic, подсоединенное к телевизору, может непосредственно управляться с помощью пульта дистанционного управления.

	Переключатель VCR / DVD* Выберите BKM, чтобы управлять BKM или DVD оборудованием производства Panasonic Выберите DVD, чтобы управлять DVD оборудованием производства Panasonic или домашним кинотеатром.
	Режим ожидания Установите в режим ожидания / включено
	Воспроизведение Воспроизводите видеокассету / DVD
	Остановка Останавливает операции
	Быстрая перемотка назад / Пропуск / Поиск BKM: Выполняет быструю перемотку назад, ускоренное воспроизведение назад (во время воспроизведения) DVD: Выполняет пропуск к предыдущей дорожке или заголовку Нажмите и держите нажатой для ускоренного поиска назад
	Быстрая перемотка вперед / Пропуск / Поиск BKM: Выполняет быструю перемотку вперед, ускоренное воспроизведение вперед (во время воспроизведения) DVD: Выполняет пропуск к следующей дорожке или заголовку Нажмите и держите нажатой для ускоренного поиска вперед
	Пауза Приостанавливает / возобновляет DVD: Нажмите и удерживайте для воспроизведения при низкой скорости
	Переключение программ по нарастающей / убывающей Выбирает программу
	Запись Начинает запись

* Настройка Вашего пульта дистанционного управления для управления BKM, DVD и т.д. фирмы Panasonic.

- 1 Встановить переключатель VCR / DVD у неюбхідне положення ➔
- 2 Нажмите и удерживайте во время выполнения следующих операций
Введите соответствующий код для оборудования, которым Вы собираетесь управлять, обращайтесь к приведенной ниже таблице. ➔ Нажмите кнопку

Положение "BKM"

Оборудование	Код
BKM	10 (значение по умолчанию)
DVD	11

Положение "DVD"

Оборудование	Код
DVD	70 (значение по умолчанию)
Домашний кинотеатр	71

Примечание

- После изменения кода подтвердите правильность операции.
- При замене батареек коды будут возвращены к значениям по умолчанию.
- "DVD" означает DVD-плеер, проигрыватель DVD и домашний кинотеатр с записывающим устройством.
- На некоторых моделях оборудования некоторые операции могут быть неосуществимы.

Просмотр телетекста

Вы можете наслаждаться телевидением с телетекстом, включая новости, прогноз погоды и субтитры, если такая услуга предоставляется телеведущими компаниями.

Что такое режим FLOF (FASTEXT)?

В режиме FLOF четыре разноцветных объекта расположены внизу экрана. Чтобы получить больше информации об одном из этих объектов, нажмите кнопку соответствующего цвета. Эта функция позволяет получить быстрый доступ к информации на показанных объектах.

Что такое режим списка?

В режиме списка четыре разноцветных номера страницы расположены внизу экрана. Каждый из этих номеров может быть изменен и сохранен в памяти телевизора. ("Сохранение часто просматриваемых страниц", стр. 17)

■ Для изменения режима → "Телетекст" в Меню установок (стр. 21)

1 Переключите на телетекст

TEXT ● Отображает указатель (содержание отличается в зависимости от телеведущей компании)

Номер дополнительной страницы
P100 17:51 28 Feb
TELETEXT INFORMATION
Цвета панели

2 Выберите страницу

1 2 3
4 5 6
7 8 9
0

или

или

Красная Зеленая Желтая Синяя
(Соответствует цветной панели)

Пока отображается голубая панель

■ Для регулировки контраста → MENU

■ Для возвращения телевизору → TEXT

■ Простое использование телетекста

Показ скрытых данных

MENU → Красная ● Скрыть повторно → Красная

Полный / верхний / нижний

MENU → Зеленая

(ВВЕРХ) (ВНИЗ) Нормальный (ПОЛНЫЙ)

P100 Broadcast (Увеличивает TOP половину) (Расширяет нижнюю половину)

Удерживание

Если Вы хотите удержать текущую страницу без обновления
Остановите или возобновите автоматическое обновление

HOLD ■ Для возобновления → HOLD

Индекс

INDEX

Вызов избранных страниц

F.P. ● Вызывает страницу, сохраненную в "синем".
● Заводской установкой является "P103".

Просмотр в мульти окне

Одновременно смотрите телевизор и телетекст в двух окнах

MULTI WINDOW ● Операции могут быть выполнены только на экране телетекста.

Сохранение часто просматриваемых страниц в цветной панели (Только режим списка)

Пока отображается страница → Соответствующая цветная кнопка → ОК нажмите и удерживайте

■ Для изменения сохраненных страниц

Введите номер новой страницы → Цветная кнопка, которую Вы хотите изменить → 1 2 3 4 5 6 7 8 9 0 → ОК нажмите и удерживайте

Просмотр дополнительной страницы (Только когда телетекст представлен более чем одной страницей)

Появляется в верхнем левом углу экрана

■ Для просмотра специальной дополнительной страницы

MENU → Синяя → Введите 4-чисел номер например: P6 → T0006

● Дополнительные страницы: Количество дополнительных страниц различается в зависимости от телеведущей компании (до 79 страниц). Поиск может занять некоторое время, во время которого Вы можете смотреть телевизор.

Просмотр телевизионного изображения во время поиска страницы телетекста

Телетекст сам автоматически обновляется, когда новая информация становится доступной. Временно заменяется на экран телевизора

MENU → Желтая → Появляется, когда обновление завершено → Желтая → Просмотр обновленной страницы

● Страница новостей предоставляет функцию, которая указывает поступление последних новостей ("News Flash").

Просмотр
● Просмотр телетекста

Как использовать функции меню

Различные меню позволяют Вам выполнять установки для изображения, звука и других функций.

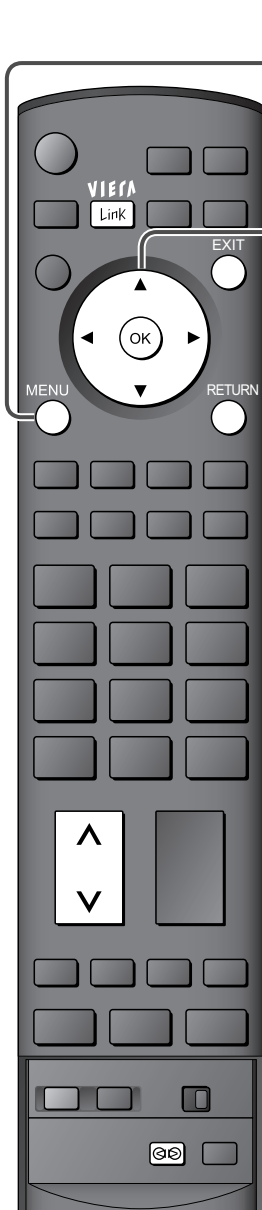

1

Отобразите меню

MENU

- Отображает функции, которые могут быть установлены (различаются в соответствии с входным сигналом)

2

Выберите меню

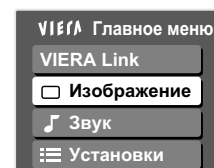

(например: Меню изображения)

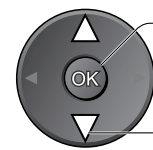

2 доступ

1 выбор

3

Выберите пункт

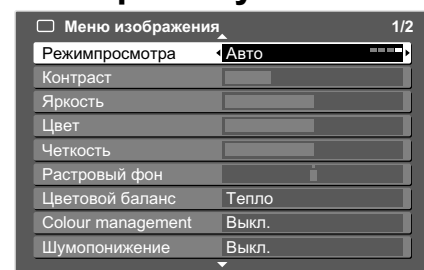

(например: Меню изображения)

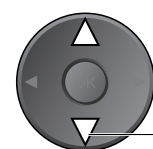

выбор

4

Настройте или выберите



(например: Меню изображения)



1 изменить

2 сохранение или доступ (Требуется для некоторых функций)

Выбор из числа вариантов



Настройка с использованием скользящей планки

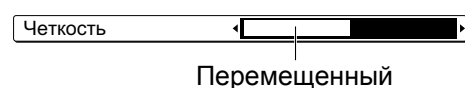

Переход к следующему экрану

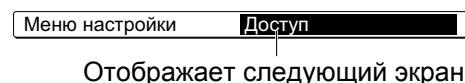

Для изменения страниц меню

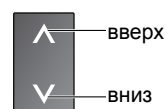

Для возвращения к телевизору в любое время



Для возврата к предыдущему экрану



Примечание

- Для инициализации всех установок → "Начальные установки" (стр. 25)

Обзор

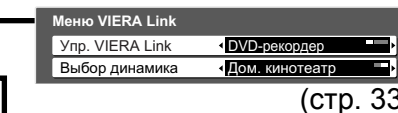

Меню доступного оборудования (стр. 33)

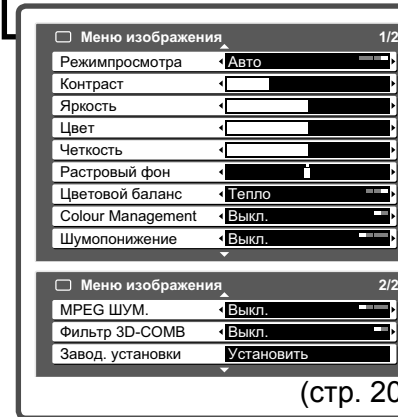

(стр. 20)

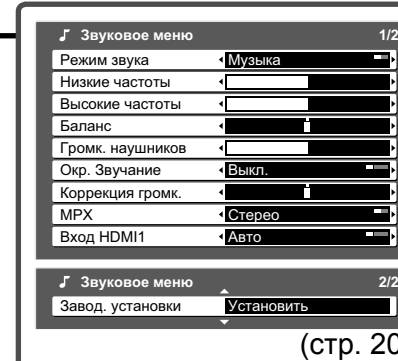

(стр. 20)

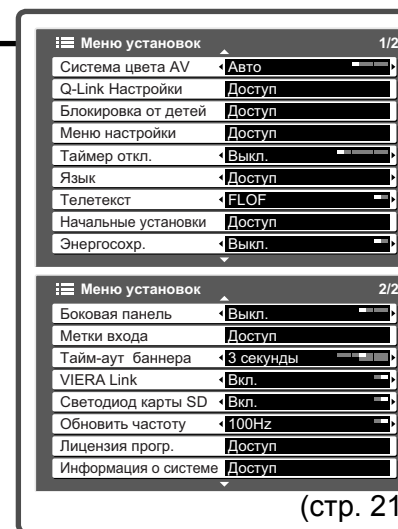

(стр. 21)

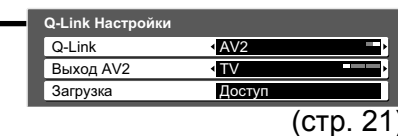

(стр. 21)

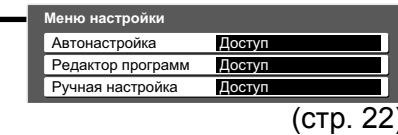

(стр. 22)

● Могут быть выбраны только доступные пункты.

● Как использовать функции меню (изображение, качество звука и т.п.)

Дополнительные функции

Как использовать функции меню

■ Список меню

Меню	Пункт	Настройки / Конфигурации (варианты)
VIERA Link	Упр. VIERA Link	Управляет подсоединенным оборудованием Panasonic "Удобный контроль только с помощью пульта дистанционного управления VIERA" (стр. 33)
	Выбор динамика	"Контроль акустических систем" (стр. 33) ● Вы можете также получить непосредственный доступ к меню VIERA Link, используя кнопку VIERA Link на пульте дистанционного управления.
Изображение	Режим просмотра	Основной режим изображения (Динамический / Нормальный / Кинотеатр / Авто) ● Установите для каждого входного сигнала
	Контраст, Яркость, Цвет, Четкость	Настраивает цвет, яркость и т.п. для каждого режима изображения для соответствия Вашему вкусу.
	Растровый фон	Настраивает растр изображения ● Только для приема сигналов NTSC
	Цветовой баланс	Выбирает баланс цвета целого изображения (Холодно / Нормальный / Тепло)
	Colour Management	Автоматически настраивает цвета на яркие (Выкл. / Вкл.) ● Не эффективно для сигнала ПК
	Шумопонижение (Устранение помех изображения)	Шумоподавление изображения Автоматически снижает уровень нежелательных помех изображения (Выкл. / Нормальный / Динамический / Авто) ● Не эффективно для сигнала HDMI и ПК
	MPEG ШУМ.	Автоматически уменьшает помехи для просмотра DTV, DVD, VCD и SD-карты (Выкл. / Min(Мин) / Mid(Среднее) / Max(Макс))
	Фильтр 3D-COMB	Автоматически делает неподвижные изображения и медленные изображения выглядящими более живыми (Выкл. / Вкл.) ● Только для приема сигналов PAL или NTSC ● Не эффективно для RGB, S-Video, компонентных, ПК, HDMI сигналов и карты SD
	Завод. установки	Нажмите кнопку ОК для сброса текущего режима изображения к установкам по умолчанию
	Звук	Режим звука
Низкие частоты		Настраивает выходной уровень глубоких басов
Высокие частоты		Настраивает выходной уровень пронзительного резкого высокого звука
Баланс		Настраивает уровень громкости правого и левого громкоговорителей
Громк. наушников		Настраивает уровень громкости головных телефонов
Окр. Звучание		Установки окружающего звучания (Выкл./ Имитация Окр. Звучание/ SRS TruSurround XT) Имитация Окр. Звучание: Обеспечивает динамическое усиления для имитации улучшенных пространственных эффектов SRS TruSurround XT: SRS TruSurround XT® создает высококачественный эффект стерео звучания, используя только две акустические системы от источника, который может выводить закодированные сигналы окружающего звучания ● Переключение также возможно при нажатии кнопки Surround на пульте дистанционного управления (стр. 7)
Коррекция громк.		Регулирует громкость отдельного канала или режим входа
MPX		Выберите стерео / монофоническое (Моно / Стерео) ● Нормально: Стерео ● Стереосигнал невозможно принять: Моно ● M1 / M2: Доступно, пока передается монофонический сигнал
Вход HDMI1 / 3		Выберите для соответствия входному сигналу (Авто / Цифровой / Аналоговый) (стр.31) Авто : Автоматическое определение источника цифрового или аналогового звука Цифровой: Подсоединение кабеля HDMI Аналоговый: Подсоединение кабеля адаптера HDMI-DVI ● Только режим входа HDMI ● Разъем HDMI2 предназначен только для цифровых сигналов ● Установка для HDMI2 недоступна
Завод. установки		Нажмите кнопку ОК для сброса текущего режима звука к установкам по умолчанию

■ Список меню

Меню	Пункт	Настройки / Конфигурации (варианты)	
Установки	Система цвета AV	Выбирает дополнительную систему цветности, основываясь на видео сигналах в режиме аудио-видео (Авто / PAL / SECAM / M.NTSC / NTSC)	
	Q-Link Настройки	Q-Link	Выбирает, какой разъем AV следует использовать для передачи данных между этим телевизором и совместимым записывающим оборудованием (AV2 / AV3) (стр. 30)
		Выход AV2 / AV3	Выбирает сигнал, который передается от телевизора на Q-Link (TV / AV1 / AV2 / AV3 / AV4 / Монитор) ● Монитор: Изображение, отображаемое на экране ● Компонентные сигналы, сигналы PC и HDMI не могут выводиться
		Загрузка	Загружает информацию о каналах на совместимое с Q-Link оборудование, подсоединенное к телевизору
	Блокировка от детей	Блокирует канал программы для предотвращения доступа на нее (стр. 24)	
	Меню настройки	Автонастройка	Автоматически устанавливает каналы, принимаемые в зоне (стр. 22)
		Редактор программ	Редактирует каналы (стр. 23)
		Ручная настройка	Установите каналы вручную (стр. 23)
	Таймер откл ТВ	Устанавливает время, в которое аппарат автоматически выключается (Выкл. / 15 / 30 / 45 / 60 / 75 / 90 минуты)	
	Язык	Язык меню	Изменяет язык для экранных индикаций
Язык телетекста		Выбирает язык телетекста (Запад / Восток1 / Восток2) ● Запад: Английский, французский, немецкий, греческий, итальянский, испанский, шведский, турецкий ● Восток1: Чешский, английский, эстонский, латышский, румынский, русский, украинский ● Восток2: Чешский, венгерский, латышский, польский, румынский	
Телетекст	Режим отображения телетекста (FLOF / Список) (стр.16)		
Начальные установки	Сбрасывает все установки, например, при переезде (стр. 25)		
Энергосохр.	Уменьшает яркость изображения для экономии потребления электроэнергии (Выкл. / Вкл.)		
Боковая панель	Увеличивает яркость боковой панели (Выкл. / Низк / Сред / Выс) ● Для защиты от остаточного изображения рекомендуемой установкой является Высокая		
Метки входа	Отмечает или пропускает каждый входной разъем (стр. 26)		
Тайм-аут баннера	Устанавливает, как долго информационный баннер (стр. 13) остается на экране ● От 0 (Нет отображения) до 10 с с шагом в 1 с		
VIERA Link	Устанавливает использование функций VIERA Link (Выкл. / Вкл.) (стр. 32)		
Светодиод карты SD	Высвечивается синий светодиод в то время, когда вставлена SD-карта (Выкл. / Вкл.) (стр. 29)		
Обновить частоту	Изменяет способ обработки изображения на панели (в зависимости от входного сигнала) (50Гц / 100Гц) ● Обычно устанавливайте на "100Гц"		
Лицензия прог	Отображает лицензионную информацию программного обеспечения		
Информация о системе	Отображение системной информации этого телевизора		

- Во время использования PC или SD-карты будет отображаться другое меню. (стр. 27 и стр. 29)
- Могут быть выбраны только доступные пункты.

● Как использовать функции меню (изображение, качество звука и т.п.)

Дополнительные функции

Редактирование и установка каналов

Установки текущего канала могут быть изменены в соответствии с Вашими потребностями и условиями приема.

1 Отобразите меню
MENU

2 Выберите "Установки"
VIERA Главное меню
VIERA Link
Изображение
Звук
Установки

3 Выберите "Меню настроек"
Меню установок 1/2
Q-Link Настройки
Блокировка от детей
Меню настроек Доступ
Таймер откл ТВ Выкл.
Язык
Телетекст FLOF
Начальные установки
Энергосохр. Выкл.
Боковая панель Выкл.

4 Выберите функцию
Меню настроек
Автонастройка Доступ
Редактор программ Доступ
Ручная настройка Доступ

5 Выполните установку

■ Для возвращения к телевизору → EXIT

Автоматически устанавливает каналы, принимаемые в зоне. Если установлен номер PIN-кода блокировки от детей (стр. 24), его необходимо ввести.

Начните автоматическую установку **Установки выполняются автоматически**

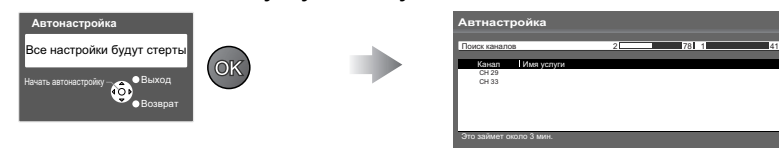

- Все предыдущие установки стираются.
- Установки пересылаются на совместимое с Q-Link оборудование, подсоединенное к аппарату.
- Когда последовательность действий завершена, появится телепередача с номером программы "1".
- Если настройка выполнена не полностью → "Ручная настройка"

Для автоматической установки, используя кнопки на передней панели телевизора

① Нажимайте повторно до тех пор, пока не появится "Автонастройка"

② Выберите "Автонастройка"



③ Запустите "Автонастройка"



■ Для возвращения к телевизору → F

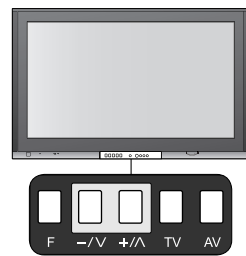

Автоматическая установка каналов

Автонастройка

Редактирование канала

Редактор программ

- Удаление
- Добавление
- Перемещение
- Изменение названия
- Изменение звуковой системы
- Измените систему цвета

Ручная установка каналов

Ручная настройка

Редактирование установок положения программ

① Выберите канал для редактирования

Прогр.	Канал	Имя	Система звука	Система цвета
1	CH33	1 2 3	SC1	Авто
2	CH21	X Y Z	SC1	Авто
3	CH21	F T P	SC1	Авто
4	CH60		SC1	Авто
5	CH21	4 5 6	SC1	Авто

Курсор



Канал

Название

3 FTP	CH05	SC1	PAL	Coronation Street
-------	------	-----	-----	-------------------

Курсор

Курсор

② Выполните редактирование

■ Для удаления → Красная

→ После подтверждения нажмите Красная

■ Для добавления → Зеленая

→ После подтверждения нажмите Зеленая

■ Для перемещения → Желтая

→ Выберите новую позицию → Желтая

■ Для изменения названия телевещательной компании, отображаемой при выборе каналов

Прогр.	Канал	Имя	Система звука	Система цвета
1	CH33	1 2 3	SC1	Авто
2	CH21	X Y Z	SC1	Авто
3	CH21	F T P	SC1	Авто
4	CH60		SC1	Авто
5	CH21	4 5 6	SC1	Авто

Выберите поле "Имя"

Войдите в режим "Переименовать вход"

Выберите символ

Установить (Максимально: пять символов)

Сохранить

■ Для изменения звуковой системы, основываясь на сигналах

Прогр.	Канал	Имя	Система звука	Система цвета
1	CH33	1 2 3	SC1	Авто
2	CH21	X Y Z	SC1	Авто
3	CH21	F T P	SC1	Авто
4	CH60		SC1	Авто
5	CH21	4 5 6	SC1	Авто

Выберите поле "Система звука"

Выберите звуковую систему

SC1 :	PAL B, G, H / SECAM B, G
SC2 :	PAL I
SC3 :	PAL D, K / SECAM D, K
F :	SECAM L / L'

■ Для изменения системы цвета, основываясь на сигнале

● Обычно выбирайте "Авто"

Прогр.	Канал	Имя	Система звука	Система цвета
1	CH33	1 2 3	SC1	Авто
2	CH21	X Y Z	SC1	Авто
3	CH21	F T P	SC1	Авто
4	CH60		SC1	Авто
5	CH21	4 5 6	SC1	Авто

Выберите поле "Система цвета"

Выберите систему цвета

■ Точная настройка

Используйте для выполнения незначительных регулировок при настройке отдельного канала (подверженного влиянию погодных условий и т.п.)

■ Ручная настройка

Установите канал вручную после автоматической установки.

Если ВКМ подсоединен только с помощью кабеля RF, выберите позицию программы "0".

Программа	Имя	Система звука	Система цвета
1	[CH33]		
Точная настройка			
Ручная настройка	2	78	1 41

Выберите позицию программы

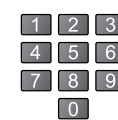

Выберите канал



Поиск и сохранение

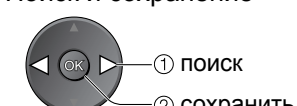

Контроль над аудиторией канала

Вы можете заблокировать определенные каналы и контролировать, кто их смотрит. (Когда выбран канал, появляется сообщение; введя номер PIN-кода, Вы можете смотреть канал.)

1 Отобразите меню
MENU

2 Выберите “Установки”
VIERA Главная меню
VIERA Link
Изображение
Звук
Установки

3 Выберите “Блокировка от детей”
Меню установок 1/2
Q-Link Настройки
Блокировка от детей Доступ
Меню настройки
Таймер откл ТВ Выкл.
Язык
Телетекст FLOF
Начальные установки
Энергосохр. Выкл.
Боковая панель Выкл.

4 Выполните установку
EXIT

■ Для возвращения к телевизору
EXIT

Контроль над аудиторией канала

Блокировка от детей

1 Введите номер PIN-кода (4 цифры)

- При первой установке введите номер PIN-кода два раза.
- Запишите номер PIN-кода на случай, если Вы его забудете.

2 Выберите “Список услуг”

3 Выберите канал, который будет заблокирован

- Для отмены
→ Выберите заблокированный канал
→ OK
- Для блокировки всех каналов → Желтая
- Для отмены блокировки всех каналов → Синяя

■ Для изменения номера PIN-кода

Выберите “Изменить PIN код” в пункте 2 и введите новый номер PIN-кода два раза.

Примечание

- При выполнении установки “Начальные установки” (стр. 25) стираются номер PIN-кода и все установки.

Восстановление установок

Возвращает телевизор к его первоначальному состоянию, то есть к отсутствию настроенных каналов. Сбрасываются все установки (каналы, изображение, качество звука и т.п.).

1 Отобразите меню
MENU

2 Выберите “Установки”
VIERA Главная меню
VIERA Link
Изображение
Звук
Установки

3 Выберите “Начальные установки”
Меню установок 1/2
Q-Link Настройки
Блокировка от детей
Меню настройки
Таймер откл ТВ Выкл.
Язык
Телетекст FLOF
Начальные установки Доступ
Энергосохр. Выкл.
Боковая панель Выкл.

4 Выполните установку
EXIT

■ Для возвращения к телевизору
EXIT

Восстановление установок
Начальные установки

1 Проверьте сообщение и выполните инициализацию

2 Следуйте инструкциям экранной подсказки

- “Автоматическая установка” начнется автоматически. (стр. 10)

- Только для перенастройки телевизионных каналов, например, после переезда
→ “Автонастройка” (стр. 22)

● Восстановление установок
● Контроль над аудиторией канала

Дополнительные функции

Метки входа

Для облегчения идентификации и выбора режима входа Вы можете отметить каждый входной разъем или пропустить разъем, который не подсоединен ни к какому оборудованию. (Для выбора режима входа см. → стр. 14)

1 Отобразите меню

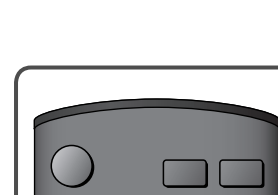

2 Выберите "Установки"



3 Выберите "Метки входа"

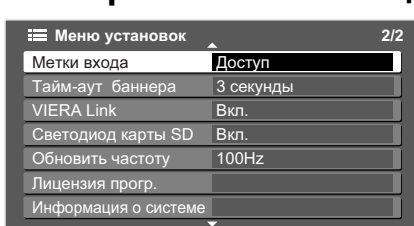

4 Выберите входной разъем и установите



Установленные Вами метки будут отображаться в меню "Выбор входа" (стр. 14) или баннере.

- Если выбрано "Пропуск", Вы не сможете выбрать режим.

■ Переименовать вход
Вы можете свободно присвоить имя каждому входному разъему.

Выберите "Переименовать вход"



Выберите символы



Сохранить RETURN

(максимально: десять символов)

■ Для возвращения к телевизору
EXIT



Отображение экрана ПК на телевизоре

Экран ПК, подсоединенного к аппарату, может быть отображен на телевизоре. Вы также можете прослушивать звук ПК с помощью подсоединенного аудио кабеля. Для подсоединения ПК (стр. 34)

1 Выберите внешний вход



2 Выберите "PC"



● Соответствующие сигналы (стр. 39)
● Если "4-та строч. разв." или "4-та кадр. разв." показано красным, сигналы могут не поддерживаться.

■ Для возвращения к телевизору → TV

■ Установка меню ПК (измените как необходимо)

● Для выполнения установок → "Как использовать функции меню" с 1 по 4 (стр. 18)

Меню	Пункт	Настройки / Конфигурации (опции)	
Изображение	Дополнительные настройки ПК	W/B Выс R	Баланс белого яркой красной области
		W/B Выс B	Баланс белого яркой синей области
		W/B Низк R	Баланс белого темной красной области
		W/B Низк B	Баланс белого темной синей области
	Гамма	(2.0 / 2.2 / 2.5 / S-кривая)	
Установки	Разр. вход. сигнала	Переключается на широкий обзор ● VGA (640 × 480 пиксели), WVGA (852 × 480 пиксели), XGA (1024 × 768 пиксели), WXGA (1366 × 768 пиксели) ● Опции изменяются в зависимости от сигнала	
	Частота синхр.	Установите на минимальный уровень, если имеются помехи	
	Гориз. поз.	Отрегулируйте горизонтальное положение	
	Верт. поз.	Отрегулируйте вертикальное положение	
	Фаза синхр.	Устраните мерцание и искажение ● Настройте после настройки часов ● Установите на минимальный уровень, если имеются помехи	
	Тип синхр.	Выбирает другой сигнал синхронизации, если изображение искажено (по гор и верт / по зеленому) ● по гор и верт : по горизонтальным и вертикальным сигналам с Вашего ПК по зеленому : по зеленому сигналу с Вашего ПК (если это доступно)	

● Другие пункты → стр. 20 и стр. 21

● Отображение экрана ПК на телевизоре
● Метки входа

Дополнительные функции

Просмотр с карты (фотографии)

Неподвижные изображения, записанные цифровой видеокамерой будут отображаться.

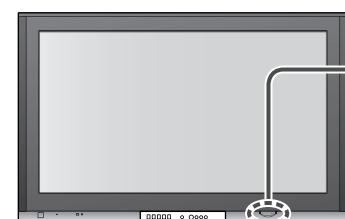

1 Вставьте SD-карту
 ● Отображается предупреждающее сообщение для выходного сигнала.



2 Войдите в режим SD (Режим просмотра фото)

3 Выберите фотографию для просмотра
 Отображение ошибки (изображение не загружается и т.п.)

Выберите фотографию

Выберите отображаемую информацию (Экран уменьшенных изображений)

● **Показ слайдов**
 ● Красная
 ● Относительно подробностей (стр. 29)

4 Просмотр
 ■ Для отображения руководства пользователя → **i** или **OPTION**

Руководство пользователя

Отображается по одному

● К предыдущей фотографии
 ● Поворот на 90° (по часовой стрелке)
 ● К следующей фотографии
 ● Поворот на 90° (против часовой стрелки)

Предостережение

- Во время операции через выходные разъемы монитора не выводятся никакие сигналы.
- Индикация "Дата" показывает, когда был сделан снимок цифровым фотоаппаратом. Если снимки были сделаны без сигнала даты, то будет отображаться индикация "***/**/****".

Предостережения относительно обращения с картами

- Не удаляйте карту, когда аппарат обращается к данным (это может повредить карту или аппарат).
- Не прикасайтесь к разъемам на задней стороне карты.
- Не подвергайте карту воздействию сильного давления или ударам.
- Вставляйте карту в правильном направлении (в противном случае карта может быть повреждена).
- Электрические помехи, статическое электричество или неправильная операция могут повредить данные или карту.
- Регулярно выполняйте резервное копирование в случае плохих или поврежденных данных или неправильной операции аппарата. (Компания Panasonic не несет ответственности ни за какие ухудшения или повреждения записанных данных)

Карта SD

- Относительно подробностей о SD-карте (стр. 38)
- **Чтобы открыть**
 Голубой светодиодный индикатор
 Откройте крышку
- **Чтобы открыть**
 Поверхность с этикеткой
 Нажмите, пока не будет слышен щелчок
- **Чтобы удалить**
 Нажмите на центр карты

Примечание
 ● Синий светодиод высвечивается в то время, когда вставлена SD-карта, если установка "Светодиод карты SD" находится в положении "Вкл." в меню установок (стр. 21).

Показ слайдов

■ Начните слайд-шоу (выполняйте в пунктах 3 или 4)

① Выберите фотографию для первичного просмотра ② Начните слайд-шоу

● Для паузы → **OK**

■ Установки слайд-шоу (выполняйте в пунктах 3 или 4)

① Отобразите меню ② Выберите "Установки просмотра" ③ Выберите функции и доступ

MENU → **ВНЕШ** Главное меню
 Изображение
 Установки просмотра

● "Меню изображения" (стр. 20)

Установки просмотра
 Интервал: 5 секунд
 Повтор: Выкл.

Меню	Пункт	Настройки / Конфигурации (варианты)
Установки просмотра	Интервал	Выберите интервал слайд-шоу (5 / 10 / 15 / 30 / 60 / 90 / 120 секунд)
	Повтор	Повторить слайд-шоу (Выкл. / Вкл.)

Экранная индикация

Сообщение	Значение / действие
Карта вставлена?	● Вставьте SD-карту.
Нет файлов для воспроизведения	● На карте нет данных.
Ошибка файла	● Файл поврежден или не читается. ● Аппарат не поддерживает этот формат. (Относительно применимых форматов и данных см. стр. 38.)

● Просмотр с карты (фотографии)

Дополнительные функции

Функции Q-Link

Q-Link соединяет телевизор и ВКМ/проигрыватель DVD и позволяет легко выполнять запись и воспроизведение.

Условие

- Используйте ВКМ / проигрыватель DVD со следующими логотипами: "Q-Link", "NEXTVIEWLINK", "DATA LOGIC", "Easy Link", "Megalogic" или "SMARTLINK"
- Подсоедините оборудование к разъемам AV2 или AV3 этого аппарата через "полнопроводной" кабель SCART. (стр. 34)
- Установка разъема Q-Link в Меню настройки (Q-Link, Выход AV2 / AV3). (стр. 21)

Пересылка установок каналов

- Выполните автоматическую установку. (стр. 22)
При первом использовании этого аппарата см. раздел "Автоматическая установка". (стр. 10)
- Выполните пересылку на оборудование. (стр. 21)

Доступные функции

Некоторое записывающее оборудование непригодно. Прочитайте руководство по эксплуатации оборудования.

То, что Вы видите, это то, что Вы записываете

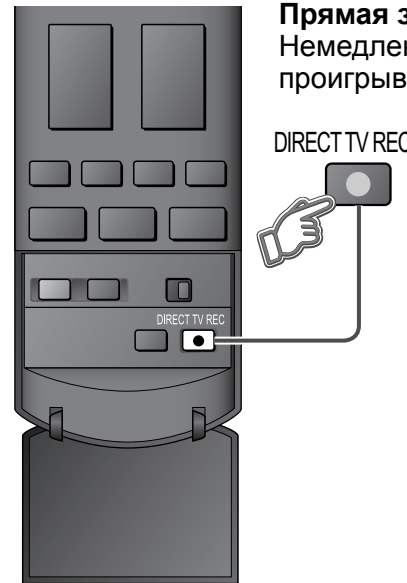

Прямая запись с телевизора:
Немедленная запись текущей программы на ВКМ / проигрыватель DVD.

- Когда выполняется прямая запись с телевизора, записывающее оборудование автоматически включается, если оно находится в режиме ожидания.
- Записывающее оборудование записывает со своего собственного тюнера. Вы можете выключить телевизор во время записи.
- Если во время записи с источника AV Вы выключите телевизор, запись будет остановлена.

Информация / Сообщение

Запись информации или, если запись невозможна, отображается сообщение. (Только когда номером программы является "0" или "режим аудио-видео" для некоторого оборудования.)

Связь по включению питания и удобное воспроизведение

Когда ВКМ или проигрыватель DVD начинают воспроизведение или активизируется прямой навигатор / функциональное меню для оборудования, телевизор включается и входной режим автоматически переключается так, что Вы можете смотреть содержание. (Только когда телевизор находится в режиме ожидания.)

Связь по выключению питания

Когда телевизор установлен в режим ожидания, записывающее устройство также автоматически устанавливается в режим ожидания. (Только когда видеокассета или DVD неактивны)

• "DATA LOGIC" (торговая марка компании Metz Corporation) • "Megalogic" (торговая марка компании Grundig Corporation)
• "Easy Link" (торговая марка компании Philips Corporation) • "SMARTLINK" (торговая марка компании Sony Corporation)
Прочитайте также руководства по эксплуатации оборудования.

Функции HDMI

Интерфейс HDMI (high-definition multimedia interface) позволяет Вам наслаждаться цифровыми изображениями высокой четкости и высококачественным звуком с помощью подсоединения телевизора и оборудования. Совместимое с интерфейсом HDMI оборудование (*1), снабженное выходным разъемом HDMI или DVI, например, спутниковый приемник или DVD плеер, может быть подсоединено к разъему HDMI, используя HDMI-совместимый (полнопроводной) кабель. Относительно подсоединений см. раздел "Внешнее оборудование"(стр. 34).

Примечание

- Интерфейс HDMI является первым в мире полностью цифровым бытовым аудио-видео интерфейсом, совместимым с сигналами несжатого формата.
- Если внешнее оборудование имеет только выход DVI, подсоедините разъем HDMI1 с помощью кабеля с адаптером с DVI на HDMI (*2).
- Когда используется кабель с адаптером с DVI на HDMI, подсоедините аудио кабель к входному аудио разъему. (HDMI1: используйте разъемы COMPONENT-AUDIO / HDMI3: используйте разъемы AV4-AUDIO).
- Аудио установки могут быть выполнены на экране меню "Вход HDMI1 / 3". (стр. 20)
- Применимые частоты дискретизации для аудио сигнала (2ch L.PCM): 48 кГц, 44,1 кГц, 32 кГц
- Разъемы HDMI2 предназначены только для цифровых аудио сигналов.
- Использование с ПК не предполагается.
- Если подсоединенное оборудование имеет функцию регулировки формата изображения, то установите формат изображения на значение "16:9".
- Эти соединители HDMI являются соединителями "типа А".
- Эти соединители HDMI совместимы с системой защиты авторских прав HDCP (High-Bandwidth Digital Content Protection).
- Оборудование, не имеющее выходных цифровых разъемов, может быть подсоединено к входным разъемам "Компонентный", "S-VIDEO" или "Видео", чтобы получать аналоговые сигналы.
- Входной разъем HDMI может использоваться только со следующими сигналами изображения: 480i, 480p, 576i, 576p, 720p, 1080i и 1080p. Подберите установки выходного сигнала цифрового оборудования.
- Относительно подробностей о применимых сигналах HDMI, см. стр.39.

(*1): На оборудовании, совместимом с интерфейсом HDMI, отображается логотип HDMI.

(*2): Обратитесь в Ваш местный магазин по продаже цифрового оборудования

Краткий обзор функций управления

При подсоединении кабеля HDMI к оборудованию Panasonic с использованием функции VIERA Link, Вы можете управлять оборудованием (стр. 32). Вы можете использовать функции VIERA Link и Q-Link совместно.

Функция	Подсоединение		Только VIERA Link (HDMI)	Только Q-Link (SCART)
	VIERA Link и Q-Link (HDMI)	(SCART)		
Удобное воспроизведение	○		○	○
Связь по включению питания	○		○	○
Связь по выключению питания	○		○	○
Управление акустическими системами	○ (не через SCART)		○	-
Удобный контроль только с помощью пульта дистанционного управления VIERA	○ (не через SCART)		○	-
Прямая запись с телевизора	○ (не через HDMI)		-	○
Загрузка канала	○ (не через HDMI)		-	○

● Функции HDMI
● Функции Q-Link

Дополнительные функции

Функции HDMI

VIERA Link "HDAVI Control"™*

*Используйте дополнительные возможности взаимодействия с продуктами Panasonic, оборудованными функцией "HDAVI Control". Этот телевизор поддерживает функцию "HDAVI Control 2".

Соединение при помощи кабелей HDMI с некоторым оборудованием Panasonic (DIGA проигрыватель DVD, HD видео камера, домашний кинотеатр, усилитель и т.п.) позволяет Вам автоматически связывать их.

Оборудование с функцией "HDAVI Control" позволяет следующие операции:

- Удобное воспроизведение (стр. 33)
- Связь по включению питания (стр. 33)
- Связь по выключению питания (стр. 33)
- Контроль акустических систем (стр. 33)

Кроме того, оборудование с функцией "HDAVI Control 2" позволяет следующие операции:

- Удобный контроль только с помощью пульта дистанционного управления VIERA (стр. 33)

Эти функции доступны для моделей фирмы Panasonic, имеющих "HDAVI Control" и "VIERA Link".

Мы разработали и внедрили уникальную функцию VIERA Link "HDAVI Control", которая основана на функциях управления HDMI, известного отраслевого стандарта HDMI CEC (Consumer Electronics Control). Однако, ее функционирование с оборудованием других производителей, которое поддерживает стандарт HDMI CEC, не гарантируется.

Относительно информации о совместимости обращайтесь к отдельным руководствам.

Относительно пригодного оборудования проконсультируйтесь с Вашим местным дилером Panasonic.

Кабель HDMI

Эта функция требует совместимого с HDMI кабеля (полнопроводного). HDMI-несовместимый кабель не может использоваться.

*Рекомендуется, чтобы Вы использовали кабель HDMI производства Panasonic.

Рекомендуемые запасные части:

- RP-CDHG15 (1,5 м)
- RP-CDHG30 (3,0 м)
- RP-CDHG50 (5,0 м)

Подготовка

Настройте оборудование, чтобы активизировать эту функцию. Прочитайте руководство по эксплуатации оборудования.

Относительно подсоединений см. "Внешнее оборудование" (стр. 35). Прочитайте также руководства по эксплуатации оборудования.

■ В первый раз / когда добавляется новое оборудование, отсоединяется оборудование, или изменяются установки

После выполнения соединений включите оборудование, а затем включите телевизор. Выберите режим входа HDMI1, HDMI2 или HDMI3 (стр. 14) и убедитесь в том, что изображение отображается правильно.

1 Отобразите меню
MENU

2 Выберите "Установки"
VIERA Link
Изображение
Звук
Установки

3 Выберите "VIERA Link"
Меню установок 2/2
Метки входа
Тайм-аут баннера 3 секунды
VIERA Link Вкл.
Светодиод карты SD Вкл.
Обновить частоту 100Hz
Лицензия прогр.
Информация о системе

4 Установите на "Вкл."
(установка по умолчанию является Вкл.)

Удобный контроль только с помощью пульта дистанционного управления VIERA

Вы можете контролировать подсоединенное оборудование Panasonic только с помощью пульта дистанционного управления VIERA (направьте пульт дистанционного управления на приемник сигнала телевизора).

- Если меню недоступно, проверьте установки и оборудование (стр. 32).

Получите доступ к меню оборудования

- 1 Отобразите "Меню VIERA Link"

- 2 Выберите "Упр. VIERA Link"



- 3 Выберите оборудование, к которому Вы хотите получить доступ

- 4 Управляйте меню оборудования

● Пример:



● Относительно операций для оборудования обращайтесь к руководству по эксплуатации оборудования.

● Доступные кнопки пульта дистанционного управления VIERA: (зависит от подсоединенного оборудования)

	Переместить курсор / выбрать меню
	Переместить курсор / доступ / регулировать
	сохранить / установить / доступ
	Возврат к предыдущему меню
	Выход из меню
	Такие же функции, как у кнопки OPTION на оборудовании
	Доступ только тогда, когда на цветной панели отображаются ключевые слова

Удобное воспроизведение

Автоматическое переключение входа – Когда работает подсоединенное оборудование Panasonic, режим входа переключается автоматически. Когда оно заканчивает работать, режим входа возвращается.

Связь по включению питания

Когда подсоединенное оборудование Panasonic начинает воспроизведение или активизирован прямой навигатор / функциональное меню для оборудования, телевизор автоматически включается. (Только когда телевизор находится в режиме ожидания.)

Связь по выключению питания

Когда телевизор установлен в режим ожидания, подсоединенное устройство Panasonic также автоматически устанавливается в режим ожидания.
● Эта функция будет работать, даже если телевизор автоматически входит в режим ожидания по функции таймера отключения или по функции автоматического режима ожидания.

Контроль акустических систем

Вы можете управлять громкоговорителями кинотеатра с помощью пульта дистанционного управления телевизора. Эта функция доступна, когда подсоединен усилитель Panasonic или домашний кинотеатр Panasonic.

- Если меню недоступно, проверьте установки и оборудование (стр. 32).

- 1 Отобразите "Меню VIERA Link"

- 2 Выберите "Выбор динамика"



- 3 Установите на "Дом. кинотеатр" или "ТВ"

Дом. кинотеатр

Регулировка для оборудования (автоматически включается, если оно находится в режиме ожидания)

Громкость больше / меньше →

Приглушение звука →

- Звук акустических систем телевизора приглушается.
- Когда оборудование выключается, громкоговорители телевизора будут активными.

ТВ

Громкоговорители телевизора активны.

Внешнее оборудование

Эти схемы показывают наши рекомендации относительно того, как подсоединять телевизор к Вашему разнообразному оборудованию. Относительно других соединений примите во внимание инструкции для каждого оборудования, нижеприведенную таблицу и технические характеристики (стр. 43).

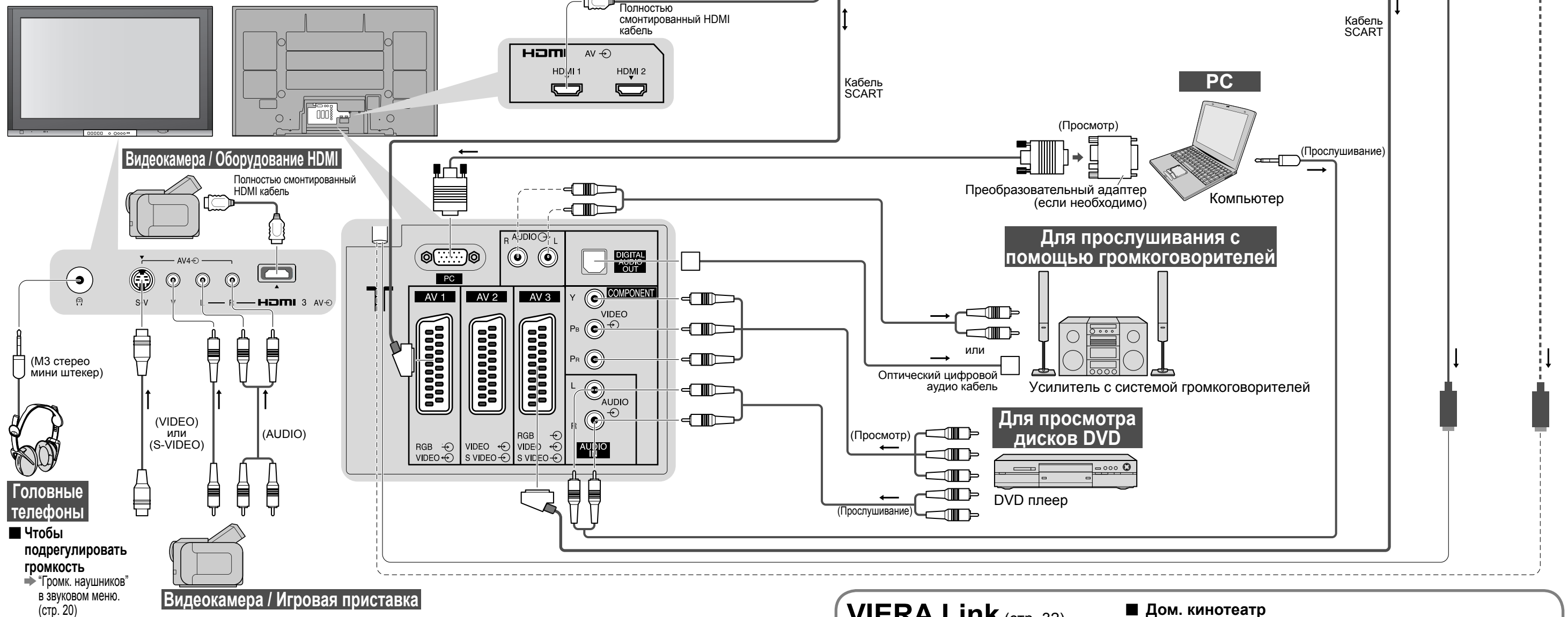

■ Типы оборудования, которое можно подсоединить, для каждого соединителя

Соединитель	AV1	AV2	AV3	AV4 (Передняя панель телевизора)	COMPONENT	DIGITAL AUDIO OUT	HDMI			
					Y Pb Pr L R		1	2	3	
Запись / Воспроизведение (оборудование)										
■ Для записи / воспроизведения видеокассет / DVD (BKM / проигрыватель DVD)	○	○	○				○	○	○	
■ Для просмотра DVD (DVD плеер)	○	○	○	○			○	○	○	
■ Для просмотра изображений с видеокамеры (Видео камера)	○	○	○	○			○	○	○	
■ Для просмотра спутникового телевидения (Спутниковый приемник)	○		○	○			○	○	○	
■ Для игр (Игровая приставка)	○		○	○						
■ Для использования усилителя с акустической системой						○				
■ Q-Link		○	○							
■ Прямая запись с телевизора		○	○							
■ VIERA Link							○	○	○	

○: Рекомендуемое подсоединение

VIERA Link (стр. 32)

- Используйте полнопроводной HDMI-совместимый кабель.
- Прочитайте также руководства по эксплуатации оборудования.

■ Удобное воспроизведение, Удобный контроль только с помощью пульта дистанционного управления VIERA

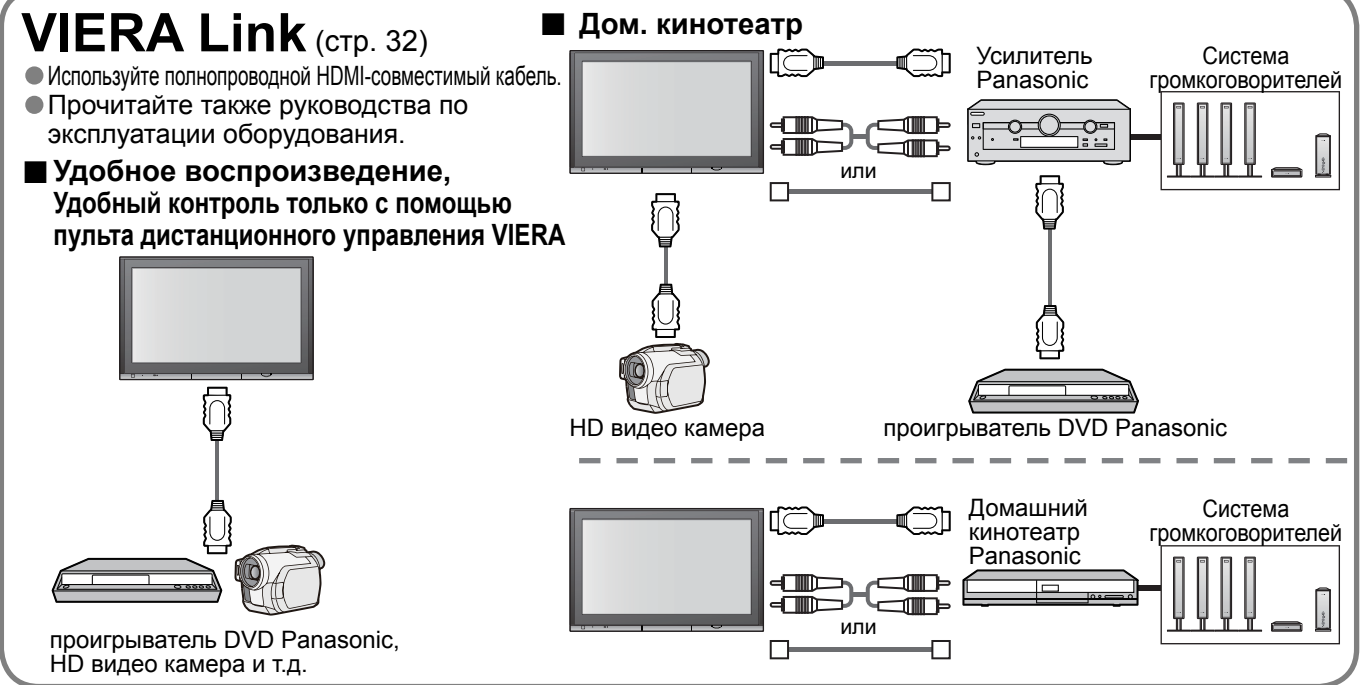

Техническая информация

Формат изображения







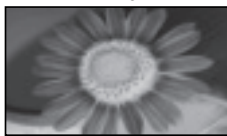
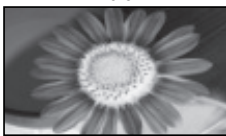

Можно выбрать оптимальный размер и формат, и Вы можете наслаждаться лучшим изображением. (стр. 13)

■ Авто: Режим Автоматический формат определяет наилучшее соотношение сторон для заполнения Вашего экрана. Это выполняется с использованием четырех шагового процесса, чтобы определить, является ли просматриваемое изображение широкоформатным. Если режим Автоматический формат обнаруживает сигнал широкоформатного изображения, то он переключается в подходящий широкоформатный режим 16:9 или 14:9. Если режим Автоматический формат не обнаруживает сигнал широкоформатного изображения, то этот современный телевизор расширяет изображение для оптимального просмотра. Показанный на экране текст указывает, как режим Автоматический формат определил, какое соотношение сторон использовать. Индикация "WIDE" появляется в верхнем левом углу экрана, если обнаружен идентификационный сигнал широкоформатного изображения (WSS) или обнаружен сигнал из разъема SCART. Режим Автоматический формат переключается на подходящее широкоформатное соотношение сторон 16:9 или 14:9. Эта функция также будет работать при любом соотношении сторон. Индикация "Авто" появляется в верхнем левом углу экрана, если сверху и снизу изображения обнаружены черные полосы. Режим Автоматический формат выбирает наилучшее соотношение сторон и расширяет изображение для заполнения экрана. Этот процесс может занять несколько минут в зависимости от степени темноты изображения.

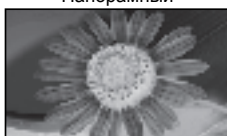
Название сигнала	Режимы формата изображения									Сигнал управления формата изображения											
										Сигнал широкоформатного изображения (WSS)					Сигнал управления из разъема SCART (8-штырькового) или HDMI						
	Авто	16:9	14:9	Панорамный	4:3	4:3 полноэкранный	Zoom1	Zoom2	Zoom3	TV	AV1	AV2	AV3	AV4	Компонентный	AV1	AV2	AV3	HDMI1	HDMI2	HDMI3
TV/AV1/AV2/AV3/AV4	PAL	○	○	○	○	○	○	○	○	○	○	○	○	○	○	○	○	○	○	○	○
	PAL 525/60	○	○	○	○	○	○	○	○	○	○	○	○	○	○	○	○	○	○	○	○
	M.NTSC	○	○	○	○	○	○	○	○	○	○	○	○	○	○	○	○	○	○	○	○
Компонентный/SD	NTSC (только аудио/видео вход)	○	○	○	○	○	○	○	○	○	○	○	○	○	○	○	○	○	○	○	○
	525(480)/60i	○	○	○	○	○	○	○	○	○	○	○	○	○	○	○	○	○	○	○	○
HDMI	525(480)/60p	○	○	○	○	○	○	○	○	○	○	○	○	○	○	○	○	○	○	○	○
	625(576)/50i	○	○	○	○	○	○	○	○	○	○	○	○	○	○	○	○	○	○	○	○
	625(576)/50p	○	○	○	○	○	○	○	○	○	○	○	○	○	○	○	○	○	○	○	○
	750(720)/50p	○	○	○	○	○	○	○	○	○	○	○	○	○	○	○	○	○	○	○	○
	750(720)/60p	○	○	○	○	○	○	○	○	○	○	○	○	○	○	○	○	○	○	○	○
	1125(1080)/50i	○	○	○	○	○	○	○	○	○	○	○	○	○	○	○	○	○	○	○	○
Вход ПК	1125(1080)/60i	○	○	○	○	○	○	○	○	○	○	○	○	○	○	○	○	○	○	○	○
	1125(1080)/50p	○	○	○	○	○	○	○	○	○	○	○	○	○	○	○	○	○	○	○	○
	1125(1080)/60p	○	○	○	○	○	○	○	○	○	○	○	○	○	○	○	○	○	○	○	○

Примечание

- Формат изображения отличается в зависимости от программы и т.п. Если формат изображения больше, чем стандартный "16:9", то могут появиться черные полосы сверху и снизу экрана.
- Если размер экрана выглядит необычно, когда на ВКМ воспроизводится записанная широкоформатная программа, подрегулируйте трекинг на ВКМ. (См. руководство по эксплуатации ВКМ.)
- Формат экрана может быть запомнен отдельно для сигналов SD (стандартного разрешения) и HD (высокого разрешения).
- Для ручного выбора формата изображения: (только "16:9" или "4:3" в режиме ПК)

<p>Авто</p>  <p>Выбирается наилучшее соотношение и изображение расширяется для заполнения экрана.</p>	<p>16:9</p>  <p>Непосредственно отображает изображение в формате "16:9" без искажения (анаморфотное).</p>	<p>14:9</p>  <p>Отображает изображение в стандартном формате "14:9" без увеличения.</p>
<p>Панорамный</p>  <p>Отображает изображение 4:3 на всем экране. Растяжение заметно только на левом и правом крае.</p>	<p>4:3</p>  <p>Отображает изображение в стандартном формате "4:3" без искажения.</p>	<p>4:3 полноэкранный</p>  <p>Отображает изображение 4:3 увеличенным горизонтально, чтобы заполнить экран.</p>
<p>Zoom1</p>  <p>Отображает изображение "16:9" в стиле почтового ящика или изображение "4:3" без искажения.</p>	<p>Zoom2</p>  <p>Отображает изображение "16:9" в стиле почтового ящика (анаморфотное) на всем экране без искажения.</p>	<p>Zoom3</p>  <p>Отображает изображение "2,35:1" в стиле почтового ящика (анаморфотное) на всем экране без искажения. В формате "16:9" максимально отображает изображение (с небольшим увеличением).</p>

Мульти окна

Вы можете просматривать два изображения одновременно. (стр. 13)

- Одинаковые режимы входа не могут отображаться одновременно.
- Звук активизирован только для главного экрана в мульти окнах.
- Вы не можете изменить формат экрана в мульти окне.
- Мульти окно не может использоваться с картой ПК, картой SD или HDMI (доступно только для главного экрана).
- Некоторые сигналы переформатируются для подходящего просмотра на Вашем дисплее.
- Тайм-аут отображения для режима входа или позиции программы может быть отрегулирован с помощью установки "Тайм-аут баннера" в меню настройки (стр. 21).

VIERA Link "HDAVI Control™"

Соединения HDMI для некоторого оборудования Panasonic позволяет Вам автоматически связывать их. (стр. 32)

- Эта функция может не работать нормально в зависимости от состояния оборудования.
- Изображение или звук могут быть недоступны первые несколько секунд, когда начинается воспроизведение.
- Изображение или звук могут быть недоступны первые несколько секунд, когда переключается режим входа.
- Будет отображаться функция громкости, когда регулируется громкость на оборудовании.
- Если Вы подсоединили оборудование, которое имеет функцию "HDAVI Control 2", к телевизору с помощью кабеля HDMI, звук с разъема DIGITAL AUDIO OUT может выводиться как многоканальный звук окружающего звучания.
- Удобное воспроизведение также доступно при использовании пульта дистанционного управления для усилителя или домашнего кинотеатра. Прочитайте руководство по эксплуатации оборудования.
- Если Вы соединили одновременно оборудование такого же типа (например: один DIGA к HDMI1 / другой DIGA к HDMI2), функция VIERA Link также доступна для разъема с меньшим номером.
- "HDAVI Control 2" является новейшим стандартом (по состоянию на февраль 2007 г.) для HDAVI Control-совместимого оборудования Panasonic. Этот стандарт совместим с традиционным HDAVI-оборудованием Panasonic.

Техническая информация

Формат данных для просмотра на карте

- Фото** : Неподвижные изображения, записанные с помощью цифровых фотоаппаратов, совместимых с файлами JPEG стандартов DCF* и EXIF
- Формат данных** : Основной формат JPEG (субдискретизация 4:4:4, 4:2:2 или 4:2:0)
- Макс. количество файлов** : 9999
- Разрешение изображения** : от 160 × 120 до 10000000
- Совместимые типы карт (максимальная емкость): SDHC-карта (4 Гб), SD-карта (2 Гб), карта MultiMedia (128 Мб), карта miniSD (1 Гб) (требуется адаптер карты miniSD)
 - Если вставлена miniSD карта, вставьте / выньте ее вместе с адаптером.
 - Проверьте последнюю информацию о типе карты на следующем веб-сайте. (только английский язык) <http://panasonic.co.jp/pavc/global/cs/>

*DCF (Design rule for camera file system): Единый стандарт, выработанный ассоциацией Japan Electronics and Information Technology Industries Association (JEITA).

Примечание

- Изображения JPEG, модифицированные с помощью PC, не могут отображаться.
- Изображения, импортированные с PC, должны быть совместимы со стандартами EXIF (Exchangeable Image File) 2.0, 2.1 и 2.2.
- Частично поврежденные файлы могут отображаться с уменьшенным разрешением.
- На данном телевизоре может читаться только расширение ".JPG".
- Названия папок и файлов могут отличаться в зависимости от используемой цифровой фотокамеры.
- Нельзя использовать двухбайтовые символы или специальные коды.
- В случае переименования файлов или папок карта может стать непригодной к использованию на данном аппарате.

Информация о разъемах SCART, S-Video и HDMI

AV1 Разъем Scart (RGB, VIDEO)

Подходящими входами для AV1 являются RGB [Red (красный) / Green (зеленый) / Blue (синий)].

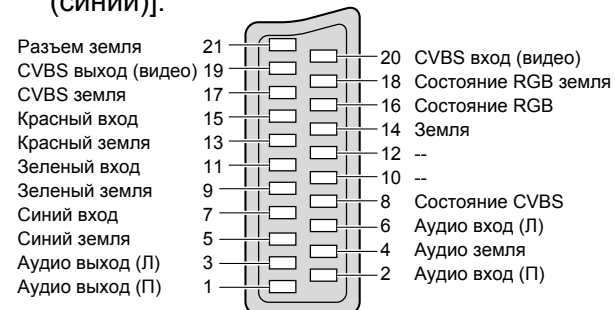

AV2 Разъем Scart (VIDEO, S-VIDEO, Q-Link)

AV2 - Контакты 15 и 20 зависят от переключения AV2 S-VHS / VIDEO.

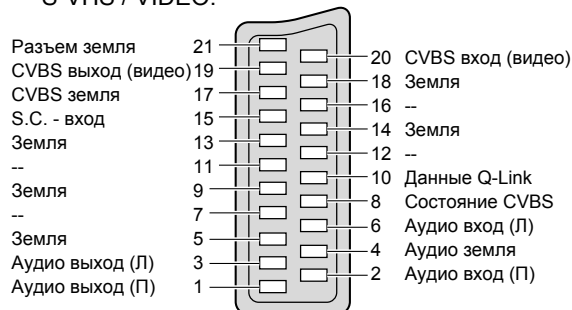

AV3 Разъем Scart (RGB, VIDEO, S-VIDEO, Q-Link)

AV3 - Контакты 15 и 20 зависят от переключения AV3 S-VHS / VIDEO.

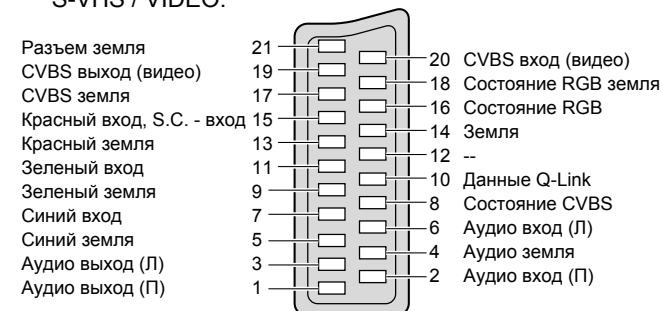

AV4 S-VIDEO 4-штыревой разъем

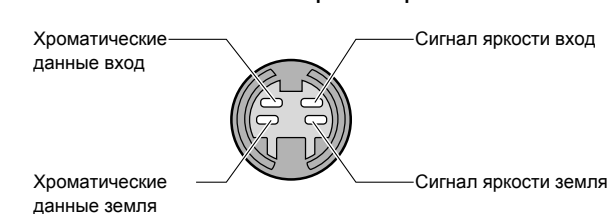

Разъем HDMI



Подсоединение ПК

- К этому телевизору может быть подключен ПК так, что на телевизоре отображается экран ПК и слышен звук.
- Сигналы ПК, которые могут вводиться: Частота горизонтальной развертки от 31 до 69 кГц; частота вертикальной развертки от 59 до 86 кГц (сигнал, содержащий более 1024 линий, может вызвать неправильное отображение изображения).
 - Адаптер ПК не нужен для совместимого с DOS/V 15-штырькового соединителя D-sub.

Примечание

- Некоторые модели ПК не могут быть подключены к этому телевизору.
- При использовании ПК установите качество цвета дисплея ПК на самое высокое значение.
- Относительно подробностей применимых сигналов ПК, см. ниже.
- Максимальное разрешение дисплея

Формат	Модель No	TH-R42PV700	TH-R50PV700
4:3		768 × 768 пиксели	1024 × 768 пиксели
16:9		1024 × 768 пиксели	1366 × 768 пиксели

- Сигнал 15-штырькового соединителя D-sub

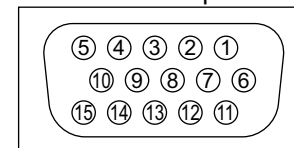

Номер штекера	Название сигнала	Номер штекера	Название сигнала	Номер штекера	Название сигнала
①	R	⑥	GND (Заземление)	⑪	NC (не подсоединен)
②	G	⑦	GND (Заземление)	⑫	NC (не подсоединен)
③	B	⑧	GND (Заземление)	⑬	HD
④	NC (не подсоединен)	⑨	NC (не подсоединен)	⑭	VD
⑤	GND (Заземление)	⑩	GND (Заземление)	⑮	NC (не подсоединен)

Поддерживаемые форматы входных видеосигналов

COMPONENT (Y, P_B, P_R), HDMI

Значок *: Применимый входной сигнал

Название сигнала	COMPONENT	HDMI
525 (480) / 60i	*	*
525 (480) / 60p	*	*
625 (576) / 50i	*	*
625 (576) / 50p	*	*
750 (720) / 60p	*	*
750 (720) / 50p	*	*
1125 (1080) / 60i	*	*
1125 (1080) / 50i	*	*
1125 (1080) / 60p	*	*
1125 (1080) / 50p	*	*

PC (D-sub 15P)

Название сигнала	Частота горизонтальной развертки (кГц)	Частота вертикальной развертки (Гц)
640 × 400 @70 Hz	31,47	70,07
640 × 480 @60 Hz	31,47	59,94
640 × 480 @75 Hz	37,50	75,00
800 × 600 @60 Hz	37,88	60,32
800 × 600 @75 Hz	46,88	75,00
800 × 600 @85 Hz	53,67	85,06
852 × 480 @60 Hz	31,44	59,89
1024 × 768 @60 Hz	48,36	60,00
1024 × 768 @70 Hz	56,48	70,07
1024 × 768 @75 Hz	60,02	75,03
1024 × 768 @85 Hz	68,68	85,00
1280 × 1024 @60 Hz	63,98	60,02
1366 × 768 @60 Hz	48,39	60,04
Macintosh13" (640 × 480)	35,00	66,67
Macintosh16" (832 × 624)	49,73	74,55
Macintosh21" (1152 × 870)	68,68	75,06

Примечание

- Сигналы, не соответствующие приведенным выше характеристикам, могут высвечиваться неправильно.
- Приведенные выше сигналы переформатируются для оптимального просмотра на Вашем дисплее.
- Применяемый входной сигнал для компьютеров обычно совместим со стандартной синхронизацией VESA.
- Компьютерный сигнал увеличивается или сжимается для отображения на дисплее, что может привести к недостаточной четкости отображения мелких деталей.

Часто задаваемые вопросы

Перед тем, как обращаться за техобслуживанием или помощью, обратитесь, пожалуйста, к этим простым советам, чтобы разрешить проблему. Если проблема все еще существует, обратитесь, пожалуйста, за помощью к Вашему местному дилеру Panasonic.

Белые пятна или затененные изображения (помехи)

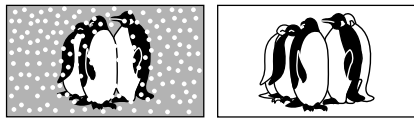

- Проверьте положение, направление и подсоединение антенны.

Нет ни изображения, ни звука

- Не находится ли телевизор в "режиме AV"?
- Вставлена ли штепсельная вилка в сетевую розетку?
- Включен ли телевизор?
- Проверьте меню изображения (стр. 20) и громкость.
- Проверьте, что есть все необходимые кабели SCART и соединения надежно выполнены в нужных местах.

Авто-формат

- Автоматический формат разработан для обеспечения использования наилучшего соотношения сторон для заполнения Вашего экрана. Относительно пользовательского контроля, пожалуйста, см. стр. 36.

S-Video / черно-белое изображение

- Используя кнопку AV, пожалуйста, подтвердите Ваш выбор S-Video i.e. AV2/AV2S (стр. 14).

Экранная индикация – т.е. EC/AV1

- Вы можете просто очистить их, нажимая кнопку *i*. Снова нажмите для повторного отображения.

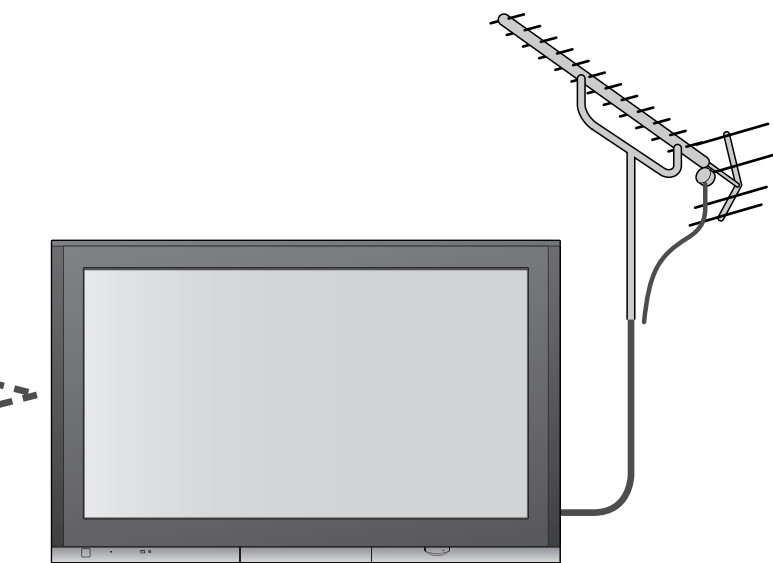

Функции Прямая запись с телевизора / Q-link не работают

- Проверьте кабель SCART и его подсоединение. Установите также "Выход AV2 / AV3" в меню установок (стр. 21).

На экране есть постоянно высвечивающиеся пятна

- Некоторые пиксели могут постоянно высвечиваться или не высвечиваться из-за производственного процесса, связанного с этой технологией. Это не является неисправностью.

Контрастность уменьшается

- Контрастность уменьшается, когда пользователь не производит никаких операций в течении нескольких минут при следующих условиях:
 - нет сигнала в режиме AV
 - выбран заблокированный канал
 - выбран неверный канал
 - отображено меню

	Проблема	Действия
Экран	Хаотичное изображение, зашумленность	<ul style="list-style-type: none"> ● Установите опцию "P-NR" в Меню изображения (для уменьшения помех). (стр. 20) ● Проверьте расположенные поблизости электрические изделия (автомобиль, мотоцикл, флуоресцентная лампа).
	Изображение не может быть отображено	<ul style="list-style-type: none"> ● Не установлены ли опции "Цвет" или "Контраст" в Меню изображения на минимальные значения? (стр. 20) ● Проверьте систему цвета. (р. 23)
	Расплывчатое или искаженное изображение (нет звука или низкая громкость)	<ul style="list-style-type: none"> ● Заново установите каналы. (стр. 22)
	Отображается необычное изображение	<ul style="list-style-type: none"> ● Выключите переключатель питания вкл./выкл. телевизора, а затем снова включите его.
Звук	Звук не воспроизводится	<ul style="list-style-type: none"> ● Не активизировано ли "Приглушение звука"? (стр. 7) ● Не установлена ли громкость на минимальное значение?
	Низкий уровень звука или искаженный звук	<ul style="list-style-type: none"> ● Прием звукового сигнала может ухудшиться. ● Установите опцию "MPX" (стр. 20) в Звуковом меню в положение "Моно". ● Проверьте систему звука. (стр. 23)
	Необычный звук	<ul style="list-style-type: none"> ● Выполните установку звука подсоединенного оборудование на положение "2ch L,PCM". ● Проверьте установку "Вход HDMI1 / 3" в Звуковом меню. (стр. 20) ● Если имеется проблема с цифровым звуковым соединением, выберите аналоговое звуковое соединение. (стр. 31)
HDMI	Когда оборудование подсоединено через HDMI, изображения с внешнего оборудования выглядят необычно	<ul style="list-style-type: none"> ● Правильно ли подсоединен кабель HDMI? (стр. 34) ● Выключите телевизор и оборудование, а затем снова включите их. ● Проверьте входной сигнал с оборудования. (стр. 39) ● Используйте оборудование, совместимое с EIA/CEA-861/861B.
	Телевизор переходит в "Режим ожидания"	<ul style="list-style-type: none"> ● Активизирована функция выключения. ● Телевизор входит в "Режим ожидания" приблизительно через 30 мин. после окончания телевещания.
Прочее	Пульт дистанционного управления не работает	<ul style="list-style-type: none"> ● Правильно ли установлены батарейки? (стр. 6) ● Включен ли телевизор?
	Появляется сообщение об ошибке	<ul style="list-style-type: none"> ● Следуйте инструкциям в сообщении. ● Если проблема не устраняется, проконсультируйтесь в авторизованном сервисном центре.

