

Panasonic®

Инструкция по эксплуатации Плазменный дисплей высокого разрешения

Модель № **TH-42PH12RK**
TH-42PH12RS
TH-50PH12RK
TH-50PH12RS



На рисунке показано примерное изображение.

HDMI™
HIGH-DEFINITION MULTIMEDIA INTERFACE



Перед эксплуатацией Вашего телевизора, пожалуйста, прочитайте эту инструкцию и сохраните ее для дальнейших справок.

Русский



Дорогой покупатель Panasonic!

Добро пожаловать в семью пользователей Panasonic. Мы надеемся, что Ваш новый плазменный дисплей будет дарить Вам радость многие годы.

Для того, чтобы в полной мере воспользоваться преимуществами Вашего нового устройства, пожалуйста, перед осуществлением каких-либо настроек прочитайте эту инструкцию и сохраните ее для справок в дальнейшем.

Сохраните также Ваш товарный чек и запишите номер модели, а также серийный номер Вашего устройства в соответствующие строки на задней обложке этого устройства.

Посетите наш веб-сайт Panasonic <http://panasonic.net>

Оглавление

Важное предупреждение о безопасности	3	Снижает потребление энергии	32
Меры предосторожности	4	Настройка Input labels	
Комплектация	7	(обозначений входных сигналов).....	33
Принадлежности, поставляемые в комплекте	7	Выбор языка OSD	
Батарейки пульта дистанционного управления...	7	(On-Screen Display – экранной индикации) ...	33
Подсоединения	8	Ориентация дисплея	34
Подсоединение разъемов входа с ПК.....	9	Настройка MULTI DISPLAY (Мульти-дисплея) ..	35
Подсоединение разъемов SERIAL	10	Как настроить MULTI DISPLAY	35
Подключение HDMI	11	Функция кода ID пульта дистанционного управления ..	36
Включение/выключение питания	12	Установка входных сигналов	37
Выбор входного сигнала	14	Выбор входа: компонент/RGB	37
Основные регуляторы	15	Выбор сигнала YUV/RGB	37
Регуляторы ASPECT	17	Меню Сигнал.....	38
MULTI PIP (Мульти-картинка в картинке)	18	3D Y/C фильтр.....	38
Advanced PIP (Расширенный PIP).....	19	Цветовая система/Panasonic Авто	39
Цифровое масштабирование	20	Виртуальный кинотеатр	39
Экранные меню	21	Режим XGA.....	39
Регулировка Поз./размер	22	Обновить частоту	40
Регулировки изображения	24	Уменьшение помех	40
Дополнительно.....	25	Синхронизация	41
Регулировка Звук	26	Индикация входного сигнала	41
Выход звука SDI.....	26	Options Adjustments (Настройка параметров) ...	42
Уст-ка текущего времени / Установка таймера ...	27	Weekly Command Timer (еженедельный таймер) ..	45
Уст-ка текущего времени.....	27	Заводское состояние	46
Установка таймера	27	Поиск и устранение неисправностей	47
Хранитель экрана (Для предотвращения появления		Список режимов формата	48
остаточного изображения)	28	Поддерживаемые входные сигналы	49
Установка интервала экранной заставки	29	Список команд Weekly Command Timer	50
Уменьшает остаточное изображение на экране ..	30	Технические характеристики	51
Уст-ки продления срока службы.....	30	ИНФОРМАЦИЯ О СЕРТИФИКАЦИИ ПРОДУКТА ..	52

Важное предупреждение о безопасности

ПРЕДУПРЕЖДЕНИЕ

- 1) Во избежание повреждений, которые могут привести к пожару или поражению электрическим током, не подвергайте этот аппарат воздействию брызг или капель.
Не размещайте над телевизором емкости с водой (цветочные вазы, чашки, косметику и т.д.).
(Это касается также полок над телевизором и т.п.)
Никакие открытые источники пламени, например, горящие свечи, не должны располагаться на/около телевизор(а).
- 2) Во избежание поражения электрическим током не снимайте крышку. Внутри нет деталей, которые могут обслуживаться пользователем. Обращайтесь за обслуживанием к квалифицированному обслуживающему персоналу.
- 3) Не удаляйте штекер заземления на штепсельной вилке. Данный аппарат оснащен трехштекерной штепсельной вилкой с заземлением. Этот штепсель подходит только к розетке с заземлением. Это мера обеспечения безопасности. Если Вам не удастся вставить штепсельную вилку в розетку, вызовите электрика.
Не оспаривайте предназначение розетки с заземлением.
- 4) Для предотвращения поражения электрическим током убедитесь, что штекер заземления штепселя кабеля питания надежно прикреплен.

ПРЕДОСТЕРЕЖЕНИЕ

Данный аппарат предназначен для использования в окружении, относительно свободном от электромагнитных полей.

Использование аппарата вблизи источников сильных электромагнитных полей или там, где сильные электрические помехи могут перекрыть входные сигналы, может привести к дрожанию изображения и звука или появлению помех, к примеру, шума. Во избежание возможности причинения вреда данному аппарату, держите его вдали от источников сильных электромагнитных полей.

Список торговых марок

- VGA является торговой маркой корпорации International Business Machines Corporation.
- Macintosh является зарегистрированной торговой маркой корпорации Apple Computer, США.
- SVGA, XGA, SXGA и UXGA являются зарегистрированными торговыми марками ассоциации Video Electronics Standard Association.
Даже при отсутствии специальных ссылок на компании или торговые марки продуктов, данные торговые марки полностью признаются.
- HDMI, логотип HDMI и High-Definition Multimedia Interface являются товарными знаками или зарегистрированными товарными знаками HDMI Licensing LLC.

Примечание:

Не допускайте показа неподвижного изображения в течение длительного периода времени, так как это может привести к тому, что на плазменном дисплее останется постоянное остаточное изображение.

Примеры неподвижных изображений, включая логотипы, видеоигры, компьютерные изображения, телетекст и изображения отображаются в режиме 4:3.

Меры предосторожности

Предупреждение

■ Настройка

С этим плазменным дисплеем следует использовать только перечисленные ниже дополнительные принадлежности. При использовании принадлежностей других типов устойчивость дисплея может быть понижена, что может привести к травме.

(Все перечисленные ниже принадлежности произведены Panasonic Corporation.)

- Динамики..... TY-SP42P8W-K (Для TH-42PH12RK),
TY-SP42P8W-S (Для TH-42PH12RS),
TY-SP50P8W-K (Для TH-50PH12RK),
TY-SP50P8W-S (Для TH-50PH12RS)
- Тумба..... TY-ST08-K (Для TH-42PH12RK, TH-50PH12RK),
TY-ST08-S (Для TH-42PH12RS, TH-50PH12RS)
- Передвижная стойка TY-ST58PF10
- Настенный кронштейн (вертикальный)..... TY-WK42PV7
- Настенный кронштейн (угловой) TY-WK42PR7
- Настенный кронштейн (выдвижного типа) TY-WK42DR1
- Кронштейн для крепления на потолок..... TY-CE42PS7
- Блок компонентных видео разъемов BNC TY-42TM6A
- Блок композитных видео разъемов BNC..... TY-42TM6B
- Блок сдвоенных видео разъемов BNC TY-FB9BD
- Блок компонентных видео разъемов RCA..... TY-42TM6Z
- Блок композитных видео разъемов RCA..... TY-42TM6V
- Блок разъемов RGB (цифровой)..... TY-42TM6D
- Блок активных транзитных разъемов RGB TY-42TM6G
- Блок разъемов компьютерного входа TY-42TM6P
- Блок композитных/компонентных видео разъемов ... TY-42TM6Y
- Блок разъемов SDI TY-FB7SD
- Блок разъемов HD-SDI..... TY-FB9HD
- Блок разъемов HD-SDI с аудио TY-FB10HD
- Блок разъемов HDMI TY-FB8HM
- Блок разъемов Dual HDMI TY-FB10HMD
- Блок юбочных разъемов TY-FB8SC
- Блок разъемов через Ir TY-FB9RT
- Блок тюнера с гостевым портом U/V TY-FB9TE
- Загрузчик настроек TY-RM09SL
- Плата порта DVI-D..... TY-FB11DD
- Аудио/видео соединительная коробка TY-TB10AV
- Сенсорная панель TY-TP42P10S (Для TH-42PH12RK/S),
TY-TP50P10S (Для TH-50PH12RK/S)
- Противобликовый фильтр..... TY-AR42P12W (Для TH-42PH12RK/S),
TY-AR50P12W (Для TH-50PH12RK/S)

Любая настройка должна осуществляться квалифицированным специалистом.

При проглатывании маленьких частей существует опасность удушья. Храните маленькие части вне доступа маленьких детей. Выбрасывайте ненужные маленькие части и другие предметы, включая упаковочный материал и пластиковые мешки/покрытия, чтобы маленькие дети не играли с ними и не создавали тем самым риск удушья.

Не устанавливайте плазменный дисплей на наклонную или неустойчивую поверхность.

- Плазменный дисплей может упасть или перевернуться.

Не ставьте на плазменный дисплей никаких предметов.

- Если внутрь плазменного дисплея попадет вода или посторонние предметы, это может привести к короткому замыканию, которое может вызвать возгорание или поражение током. Если внутрь плазменного дисплея попал посторонний предмет, пожалуйста, обратитесь к Вашему дилеру Panasonic.

Транспортируйте только в вертикальном положении!

- Транспортировка аппарата с дисплейной панелью, обращенной вверх или вниз, может вызвать повреждение внутренней электрической цепи.

Нельзя препятствовать вентиляции путем перекрытия вентиляционных отверстий такими предметами, как газеты, скатерти и занавески.

Для надлежащей вентиляции;

При использовании подставки (дополнительная принадлежность) оставьте пространство по меньшей мере 10 см сверху, слева и справа и по меньшей мере 7 см сзади, а также оставьте пространство между нижней частью дисплея и поверхностью пола. При использовании других методов установки следуйте руководству по этому методу. (Если в руководстве по установке не даны специальные указания относительно размеров установки, оставляйте свободными по меньшей мере 10 см сверху, снизу, слева и справа, и по меньшей мере 7 см сзади.)

■ При использовании плазменного дисплея

Плазменный дисплей предназначен для работы от источника питания с характеристиками 220-240 В переменного тока, 50/60 Гц.

Не закрывайте вентиляционные отверстия.

- Это может вызвать перегрев плазменного дисплея, который может привести к возгоранию или повреждению устройства.

Не засовывайте внутрь плазменного дисплея посторонние предметы.

- Не вставляйте металлические или легко воспламеняемые предметы в вентиляционные отверстия, и не роняйте их на плазменный дисплей, так как это может привести к возгоранию или поражению током.

Не удаляйте кожух устройства и не вносите в него модификаций.

- Внутри плазменного дисплея есть детали, находящиеся под высоким напряжением, которое может привести к существенному поражению током. Для проведения проверки, настройки или ремонтных работ обращайтесь к Вашему дилеру Panasonic.

Обеспечьте легкий доступ к штепсельной вилке.

Не используйте шнур питания, отличающийся от шнура, поставляемого с этим аппаратом.

- Это может вызвать пожар или поражение электрическим током.

Вставляйте штепсель питания в розетку до упора.

- Если штепсель вставлен не до конца, возможно выделение тепла, которое может привести к пожару. Если штепсель поврежден или неисправна розетка, эксплуатацию следует прекратить.

Не беритесь за кабель питания мокрыми руками.

- Это может привести к поражению током.

Берегите кабель питания от повреждений. При отсоединения кабеля питания тяните за штепсель, а не за кабель.

- Не допускайте повреждения кабеля, не модифицируйте его, не помещайте на него тяжелые предметы, не нагревайте его, не помещайте его около горячих предметов, не скручивайте его, не сгибайте и не растягивайте его слишком сильно. Всё это может привести к возгоранию или к поражению током. Если кабель питания поврежден, обратитесь к Вашему дилеру Panasonic для его ремонта.

Если плазменный дисплей не будет использоваться в течение длительного периода времени, отсоедините штепсель питания от стенной розетки.

■ Если при эксплуатации возникли проблемы

Если возникли проблемы (например, отсутствие изображения или отсутствие звука), или если из плазменного дисплея начинает испускаться дым или необычный запах, немедленно отсоедините штепсель питания от стенной розетки.

- Если Вы будете продолжать эксплуатацию плазменного дисплея, это может привести к возгоранию или поражению током. Убедившись в том, что дисплей перестал дымиться, обратитесь к Вашему дилеру Panasonic для проведения ремонтных работ. Самостоятельный ремонт плазменного дисплея очень опасен, поэтому его не следует производить.

Если внутрь плазменного дисплея попадет вода или посторонний предмет, если плазменный дисплей упал, или если поврежден корпус, немедленно отсоедините штепсель питания.

- Это может привести к короткому замыканию и возгоранию. Обратитесь к Вашему дилеру Panasonic для проведения необходимых ремонтных работ.

Внимание

■ При использовании плазменного дисплея

Не подносите руки, лицо или какие-либо предметы к вентиляционным отверстиям плазменного дисплея.

- Из вентиляционных отверстий в верхней части дисплея выводится горячий воздух. Не подносите руки или лицо, а также посторонние предметы, чувствительные к высокой температуре, к этим отверстиям – это может привести к ожогам и к повреждению предметов.

Перед передвижением плазменного дисплея отсоедините все кабели.

- Если при передвижении плазменного дисплея какой-либо кабель не отключен, кабели могут повредиться, что может привести к возгоранию или к поражению током.

Перед проведением любой чистки в качестве меры предосторожности отсоедините штепсельную вилку шнура питания от настенной розетки.

- В противном случае возможно поражение током.

Регулярно очищайте кабель питания, чтобы не допускать его загрязнения.

- Скопление пыли на контактах штепселя питания может привести к тому, что образующаяся в результате этого влага повредит изоляцию, что вызовет возгорание. Отключите штепсель от розетки и протрите кабель питания сухой тряпкой.

Не сжигайте и не разрушайте батарейки.

- Не допускайте чрезмерного нагревания элементов питания, например, солнечными лучами, огнем и т. п.

Этот плазменный дисплей излучает инфракрасные лучи, что может нарушить инфракрасную связь между оборудованием.

Устанавливайте инфракрасные датчики там, где на них не будет падать прямой или отраженный свет от Вашего плазменного дисплея.

Чистка и техническое обслуживание

На переднюю часть панели дисплея нанесено специальное покрытие. Аккуратно протирайте поверхность панели при помощи чистящей ткани или мягкой тканью без волокон.

- Если поверхность сильно загрязнена, протрите ее мягкой, не содержащей пуха, тканью, смоченной в чистой воде или в воде, в которой разведено в 100 раз нейтральное моющее средство, а затем равномерно протрите поверхность сухой тканью такого же типа, пока поверхность не станет сухой.
- Не царапайте и не задевайте поверхность панели ногтями или твердыми предметами, так как это может привести к повреждению панели. Панель также следует беречь от сильных химикатов, таких как инсектицидные распылители и растворители, так как контакт с этими веществами негативно сказывается на состоянии панели.

При загрязнении корпуса протрите его мягкой сухой тканью.

- Если корпус сильно загрязнен, смочите тряпку в слабом растворе нейтрального чистящего средства, затем выжмите тряпку насухо. Протрите этой тряпкой корпус, затем вытрите его насухо другой тряпкой.
- Не позволяйте чистящему средству контактировать с поверхностью плазменного дисплея. Попадание воды внутрь устройства может нарушить его функционирование.
- Оберегайте корпус от сильных химикатов, таких как инсектицидные распылители и растворители, так как контакт с этими веществами может негативно сказываться на состоянии или привести к отслоению покрытия. Из этих же соображений не следует допускать продолжительного контакта с резиновыми или пластмассовыми предметами.

Комплектация

Принадлежности, поставляемые в комплекте

Убедитесь в наличии перечисленных ниже принадлежностей.

Инструкция по эксплуатации

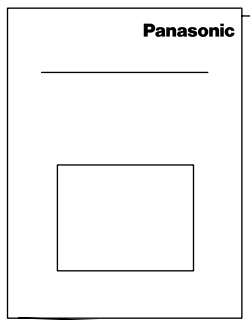

Пульт дистанционного управления N2QAYB000432

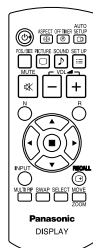

Батарейки для пульта дистанционного управления (размера R6 × 2)

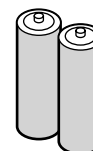

Кабель питания

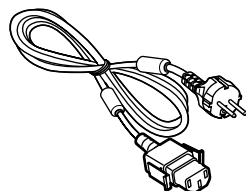

Фиксирующие ленты × 1

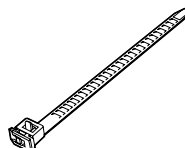

Батарейки пульта дистанционного управления

Необходимы две батарейки R6.

1. Потяните и придерживайте крючок, затем откройте крышку отсека для батареек.

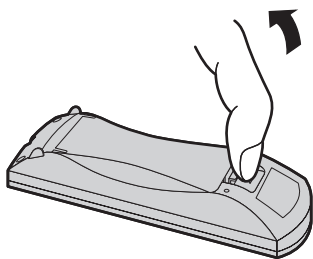

2. Установите батарейки, соблюдая правильную полярность (+ и -).



3. Установите крышку.

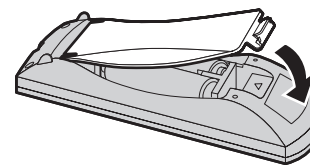

Полезный совет:

Если Вы часто пользуетесь пультом дистанционного управления, то для увеличения срока службы замените батарейки на щелочные.

⚠ Предостережения, касающиеся батареек

Неправильная установка может привести к протечке батарейки и коррозии, которая может вызвать повреждение пульта дистанционного управления.

Утилизация батареек должна производиться с учетом требований по защите окружающей среды.

Соблюдайте следующие меры предосторожности:

1. Всегда меняйте обе батарейки. При замене батареек устанавливайте только новые батарейки.
2. Не устанавливайте использованную батарейку совместно с новой.
3. Не смешивайте батарейки различных типов (например, "Zinc Carbon" и "Alkaline").
4. Не пытайтесь заряжать батарейки, не закорачивайте их, не нагревайте и не бросайте в огонь.
5. Если пульт дистанционного управления начал работать нестабильно или перестал работать совсем, замените батарейки.
6. Не сжигайте и не разрушайте батарейки.

Не допускайте чрезмерного нагревания элементов питания, например, солнечными лучами, огнем и т. п.

Подсоединения

При подсоединении громкоговорителей убедитесь, что используете только дополнительные принадлежности. За подробностями установки громкоговорителей обращайтесь к Руководству по установке громкоговорителей.

Громкоговорители (Дополнительные принадлежности)

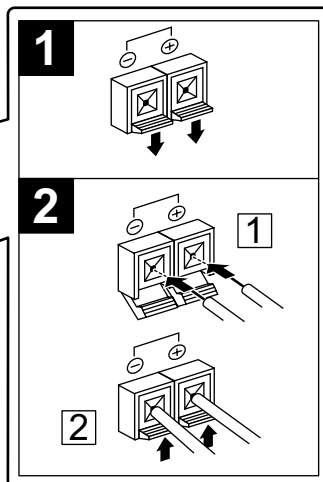

– Ленты фиксации кабелей

В случае необходимости закрепите все выступающие кабели лентой.

Примечание: Одна фиксирующая лента входит в комплект поставки этого аппарата. В случае закрепления кабелей в двух положениях, пожалуйста, приобретите ее отдельно.

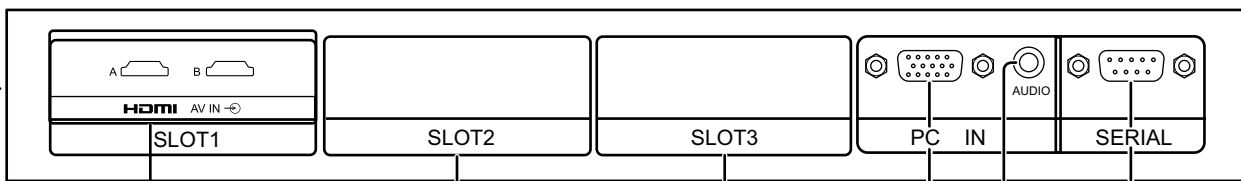

Сдвоенные разъемы HDMI (эквивалентны сдвоенному блоку разъемов Dual HDMI (TY-FB10HMD)) (см. стр. 11)

Дополнительный блок входных разъемов (с крышкой)

От монитормого разъема EXTERNAL на компьютере (см. стр. 9)

От разъема SERIAL на компьютере (см. стр. 10)

Примечание:

Блок разъемов устанавливается в слот SLOT 1 в момент отправки с завода.

Подсоединение разъемов входа с ПК

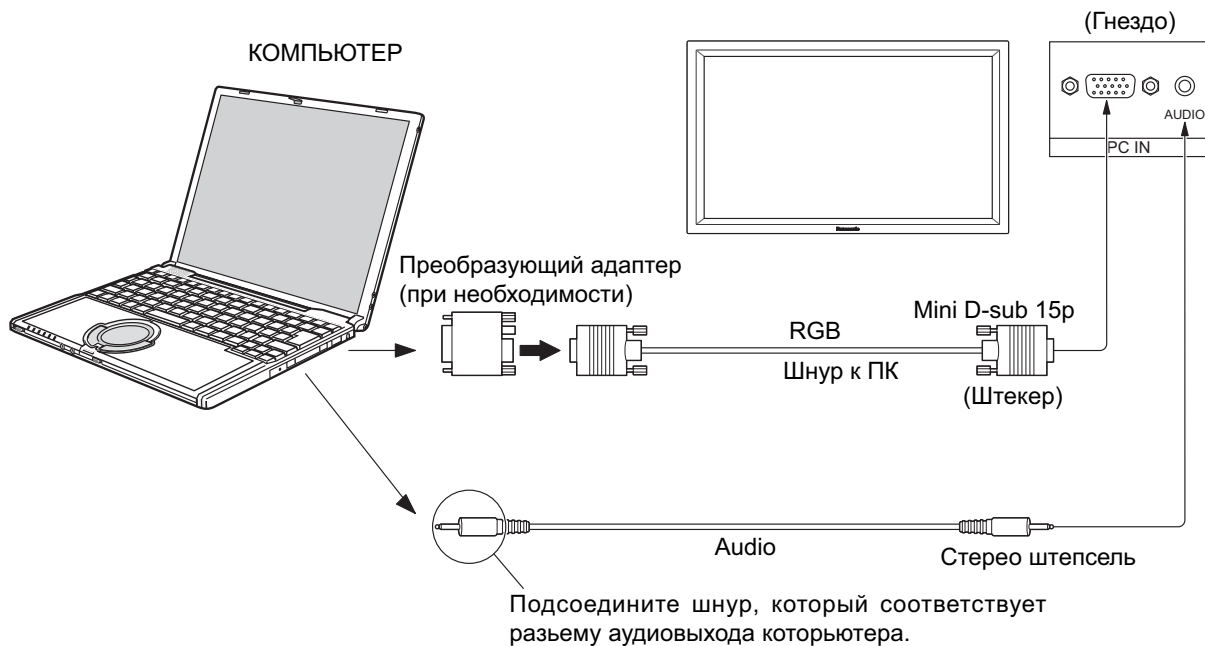

Примечания:

- Приемлемые компьютерные сигналы – с частотой горизонтальной развертки от 15 до 110 кГц и частотой вертикальной развертки от 48 до 120 Гц. (Однако сигналы из свыше 1200 строк не могут отображаться правильно).
- Разрешающая способность дисплея составляет не более 768 × 768 точек (ТН-42PH12RK/S), 1024 × 768 точек (ТН-50PH12RK/S) при установке режима формата на “4:3”, и 1024 × 768 точек (ТН-42PH12RK/S), 1366 × 768 точек (ТН-50PH12RK/S) при установке режима формата “16:9”. Если разрешение дисплея превышает эти максимальные значения, он может не отображать детали с достаточной четкостью.
- Разъемы входа с ПК являются DDC2B-совместимыми. Если подключаемый компьютер не DDC2B-совместимый, Вам понадобится на время подсоединения изменить настройки компьютера.
- Некоторые модели ПК не могут быть подключены к телевизору.
- Для компьютеров, оборудованных разъемом Mini D-sub 15P, совместимом с DOS/V, использование адаптера обязательно.
- Компьютер приведен на иллюстрации только с целью примера.
- Изображенная дополнительная аппаратура и шнуры не поставляются с этим набором.
- Не устанавливайте частоту горизонтальной и вертикальной развертки сигнала ПК выше или ниже указанного диапазона частот.
- Компонентный вход возможен со штырьков 1, 2, 3 разъема мини D-sub 15P.
- Измените установку “Выбор входа: компонент/RGB” в меню “Установка” на положение “Компонентный” (при компонентном соединении) или “RGB” (при соединении RGB). (см. стр. 37)

Названия сигналов для разъема Mini D-sub 15P

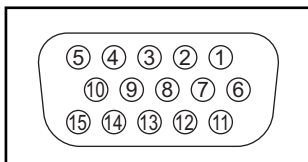

Расположение штекеров для разъема PC Input

Номер штекера	Название сигнала	Номер штекера	Название сигнала	Номер штекера	Название сигнала
①	R (P _R /C _R)	⑥	GND (Заземление)	⑪	NC (не подключен)
②	G (Y)	⑦	GND (Заземление)	⑫	SDA
③	B (P _B /C _B)	⑧	GND (Заземление)	⑬	HD/SYNC
④	NC (не подключен)	⑨	+5 V DC	⑭	VD
⑤	GND (Заземление)	⑩	GND (Заземление)	⑮	SCL

Подсоединение разъемов SERIAL

Разъем SERIAL используется для управления плазменным дисплеем с компьютера.

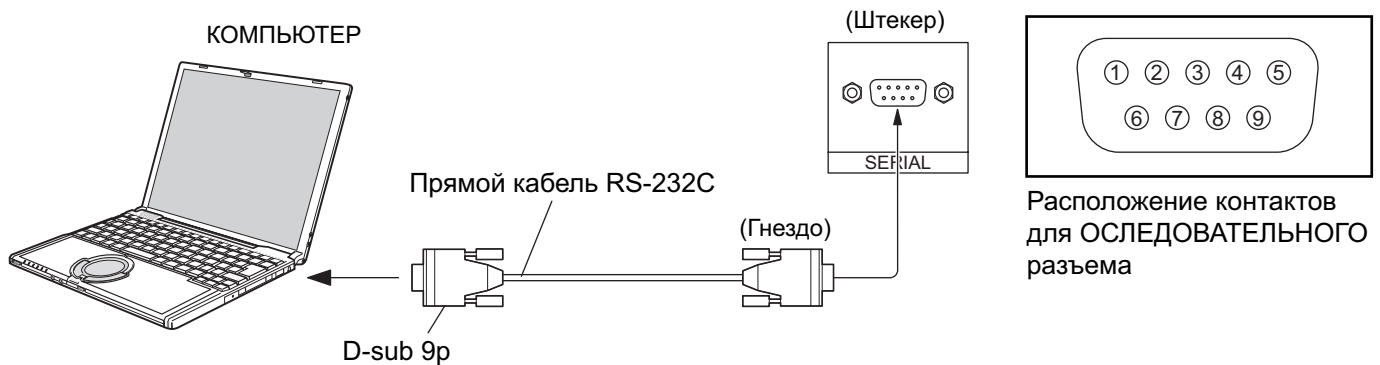

Примечания:

- Используйте прямой кабель RS-232C для подсоединения компьютера к плазменному дисплею.
- Компьютер приведен на иллюстрации только с целью примера.
- Изображенная дополнительная аппаратура и шнуры не поставляются с этим телевизором.

Разъем SERIAL отвечает спецификации интерфейса RS-232C, так что плазменный дисплей может управляться с компьютера, который подключен к этому разъему. На компьютере потребуется установить программное обеспечение, которое позволяет отправку и получение управляющих данных, которые удовлетворяют нижеприведенным условиям. Используйте такое компьютерное приложение, как язык программирования. За подробностями обращайтесь к документации к компьютерному приложению.

Параметры коммуникации

Уровень сигнала	Совместимый с RS-232C
Метод синхронизации	Асинхронный
Частота передачи	9600 бит/с
Проверка четности	Отсутствует
Длина символа	8 бит
Стоп-бит	1 бит
Регулирование потока	-

Основной формат для управляющих данных

Передача управляющих данных с компьютера начинается сигналом STX, за которым следует команда, параметры и, в завершении, сигнал ETX. При отсутствии параметров, сигнал параметра может не посылаться.



Примечания:

- При передаче нескольких команд обеспечьте ожидание ответа после первой команды перед отсылкой следующей команды.
- Если по ошибке отправлена неверная команда, аппарат вернет на компьютер команду "ER401".
- Положения SL1A, SL1B, SL2A и SL2B команды IMS доступны, только если прикреплен блок сдвоенных видео разъемов.

Названия сигналов для разъема D-sub 9P

Номер штекера	Подробности
②	R X D
③	T X D
⑤	GND
④ • ⑥	Не используются
⑦ ⑧	(Закорочено в этом аппарате)
① • ⑨	NC

Эти названия сигналов используются в технических характеристиках компьютера.

Команда

Команда	Параметр	Описание
PON	Нет	Включить питание
POF	Нет	Выключить питание
AVL	**	Громкость 00 - 63
AMT	0	Бесшумный режим ВЫКЛ
	1	Бесшумный режим ВКЛ
IMS	Нет	Выбор входа (перекл.)
	SL1	Вход Slot1
	SL2	Вход Slot2
	SL3	Вход Slot3
	PC1	Вход с ПК
	SL1A	Вход Slot1 (INPUT1A)
	SL1B	Вход Slot1 (INPUT1B)
DAM	Нет	Выбор режима экрана (перекл)
	ZOOM	Увеличение1 (Для сигнала Video/SD/PC) 16:9
DAM	FULL	Панорамный (Для сигнала Video/SD)
	JUST	4:3 (Для сигнала Video/SD/PC)
	NORM	Panasonic Авто (Для сигнала Video)
	SELF	Увеличение2 (Для сигнала HD)
	ZOM2	Увеличение3 (Для сигнала HD)
	ZOM3	Панорамный (Для сигнала HD)
	SJST	4:3 (Для сигнала HD)
	SNOM	4:3 полноэкранный (Для сигнала HD)
	SFUL	14:9
		14:9

Когда питание выключено, дисплей отвечает только на команду PON.

Подключение HDMI

Этот аппарат в качестве стандартного оборудования оснащен блоком разъемов, который равноценен блоку разъемов Dual HDMI (TY-FB10HMD) и блок компонентных видео разъемов BNC (TY-42TM6A).

[Расположение контактов и названия сигналов]

Контакт №	Название сигнала	Контакт №	Название сигнала
①	Т.М.Д.С. данные 2+	⑪	Тактовая частота Т.М.Д.С. экранированная
②	Т.М.Д.С. данные 2 экранированные	⑫	Тактовая частота- Т.М.Д.С.
③	Т.М.Д.С. данные 2-	⑬	CEC
④	Т.М.Д.С. данные 1+	⑭	Зарезервирован (не подсоединен)
⑤	Т.М.Д.С. данные 1 экранированные		
⑥	Т.М.Д.С. данные 1-	⑮	SCL
⑦	Т.М.Д.С. данные 0+	⑯	SDA
⑧	Т.М.Д.С. данные 0 экранированные	⑰	DDC/CEC Земля
⑨	Т.М.Д.С. данные 0-	⑱	+5 В
⑩	Тактовая частота+ Т.М.Д.С.	⑲	Детектор «горячего» подключения

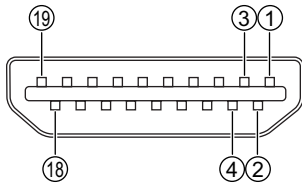
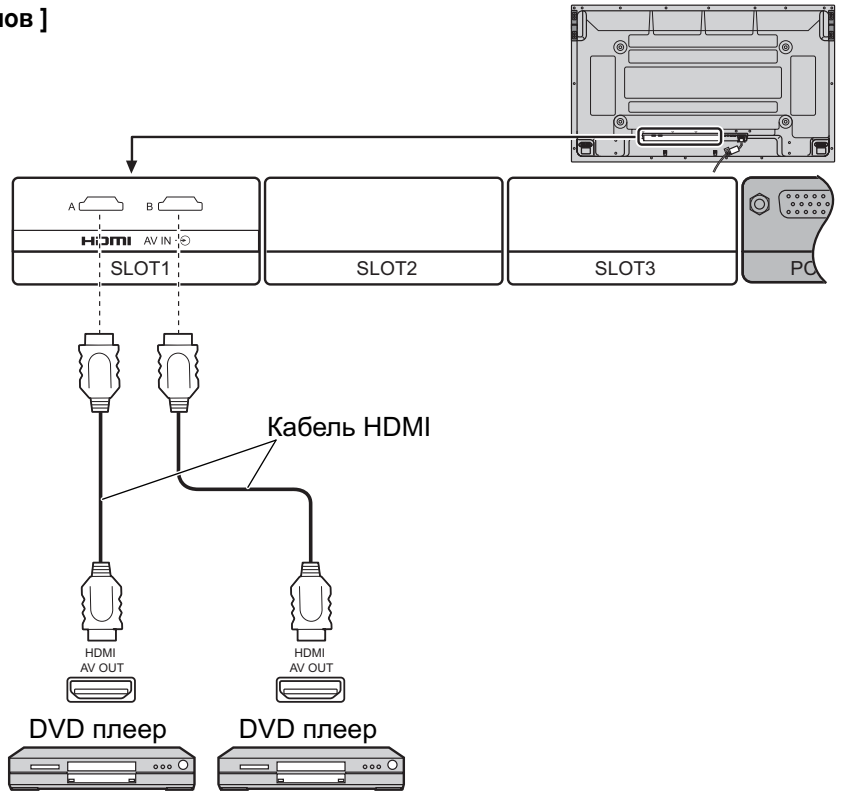

Примечание: Дополнительные устройства и кабели, показанные на рисунке, не входят в данный комплект.

Включение/выключение питания

Подсоединение штепселя сетевого шнура к плазменному дисплею.

Надежно прикрепите штепсель сетевого шнура к плазменному дисплею с помощью фиксатора. (см. стр. 8)

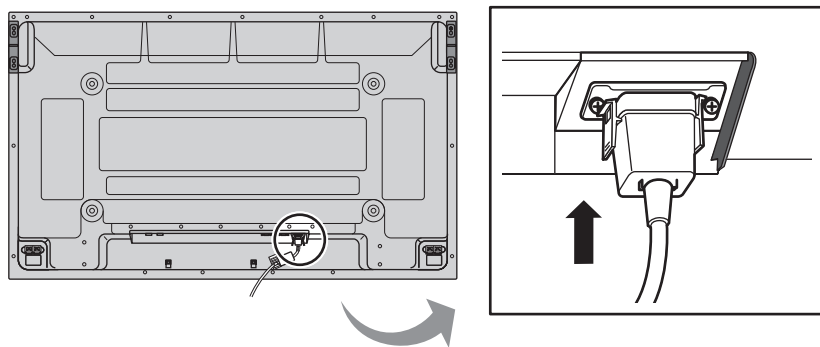

Подсоединение штепселя сетевого шнура к сетевой розетке.

Примечания:

- Типы сетевых вилок отличаются в зависимости от страны. Поэтому показанная справа сетевая вилка может не соответствовать Вашему аппарату.
- При отсоединении шнура переменного тока обязательно сначала отсоедините штепсельную вилку шнура переменного тока от сетевой розетки.

Нажмите переключатель питания на плазменном дисплее, чтобы включить аппарат: Питание включено

Индикатор питания: Зеленый



Нажмите кнопку  на пульте дистанционного управления, чтобы выключить плазменный дисплей.

Индикатор питания: Красный (режим ожидания)

Нажмите кнопку  на пульте дистанционного управления, чтобы включить плазменный дисплей.

Индикатор питания: Зеленый

При включенном состоянии или в дежурном режиме плазменного дисплея, выключение дисплея осуществляется нажатием кнопочного выключателя питания  на самом дисплее.

Примечание:

Во время работы функции управления питанием индикатор питания становится оранжевым, если питание выключено.

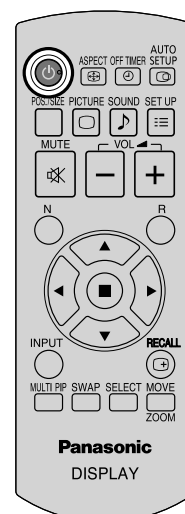

При первом включении аппарата

При первом включении аппарата будет отображаться следующий экран. Выберите пункты с помощью пульта дистанционного управления. Кнопки аппарата не действуют.

Язык экранного меню

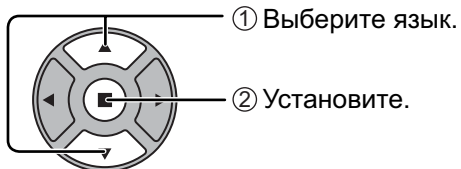

Уст-ка текущего времени

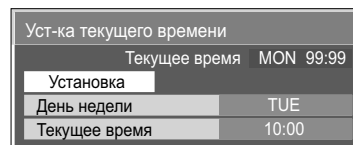
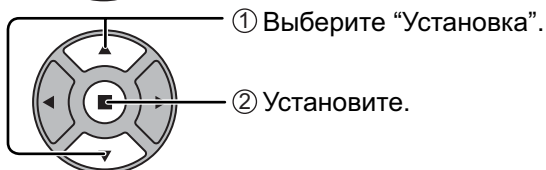
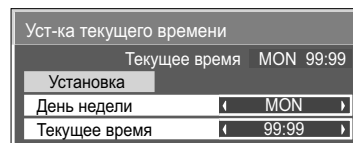
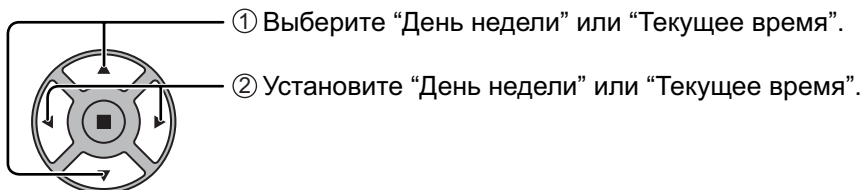

Ориентация дисплея

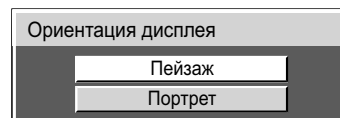
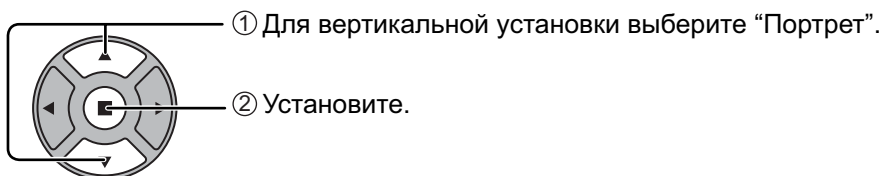

Примечания:

- Как только пункты будут установлены, экраны не будут больше отображаться при следующих включениях аппарата.
- Пункты можно поменять после установки в следующих меню.
Язык экранного меню (см. стр. 33)
Уст-ка текущего времени (см. стр. 27)
Ориентация дисплея (см. стр. 34)

Со второго включения некоторое время отображается нижеприведенный экран (состояние установки является примером).

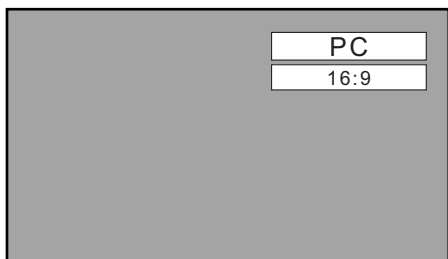

Выбор входного сигнала

Выберите входные сигналы, которые будут подаваться при помощи установки приобретаемого отдельно соединительного щитка.

INPUT



Нажмите, чтобы выбрать входной сигнал, который будет воспроизводиться с оборудования, подсоединенного к плазменному дисплею.

Входные сигналы будут изменяться как указано ниже:

→ INPUT1A → INPUT1B → INPUT2 → INPUT3 → PC

Слот SLOT1 предназначен для сдвоенного входа, так что Вы можете выбрать INPUT1A или INPUT1B для INPUT1.

INPUT1A: Разъем сигнала HDMI на слот SLOT1

INPUT1B: Разъем сигнала HDMI на слот SLOT1

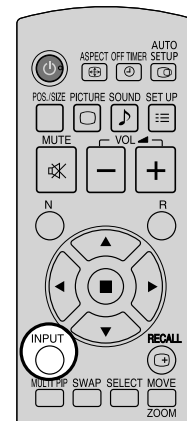

Примечания:

- Выбор также можно выполнить с помощью нажатия кнопки INPUT на аппарате.
- Входной разъем нельзя выбрать, если соединительный щиток не установлен в разъем.
- Выберите подходящие сигналы с аппаратуры, которая подключена к входным разъемам компонент/RGB. (см. стр. 37)
- В режиме отображения 2 экранов нельзя выбрать один и тот же режим входного сигнала и для основного, и для вспомогательного изображения.
- Остаточное изображение (запаздывающее изображение) может появиться на панели плазменного дисплея, если неподвижное изображение сохраняется на панели в течение длительного периода времени. Функция, которая делает экран немного темнее, активизируется, чтобы предотвратить появление остаточного изображения (см. стр. 47), однако эта функция не является идеальным решением проблемы остаточного изображения.

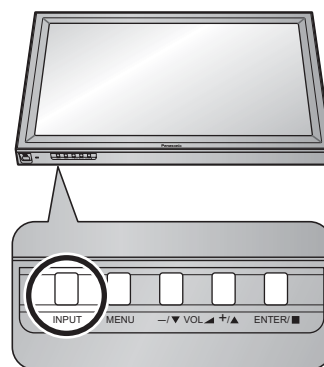

Основные регуляторы

Основной аппарат

Датчик дистанционного управления

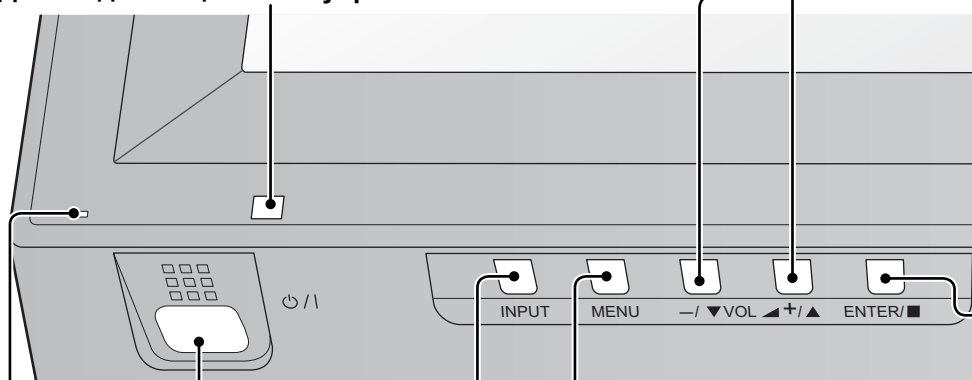

Главный выключатель питания вкл/выкл

Индикатор питания

Индикатор питания высветится.

- Питание выключено... не подсвечен (пока кабель питания подключен к розетке, устройство потребляет незначительное количество энергии).
- Standby..... Красный
- Питание включено.. Зеленый
- DPMS (Управление питанием)
..... Оранжевый (При входном сигнале PC. См. стр. 32)

Регулировка громкости

Громкость Больше "+" Меньше
"-" Когда отображается экран меню.
"+": нажмите для перемещения курсора вверх
"-": нажмите для перемещения курсора вниз
(см. стр. 21)

Кнопка ввода/формата
(см. стр. 17, 21)

Экран MENU ВКЛ/ВЫКЛ

Нажимом кнопки MENU переключается экран меню.
(см. стр. 21)

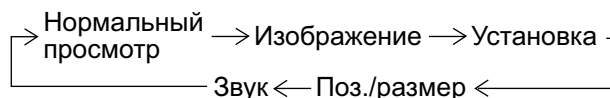

Кнопка INPUT (Выбор входного сигнала)
(см. стр. 14)

Пульт дистанционного управления

Кнопка ACTION

Нажмите, чтобы сделать выбор.

Кнопка ASPECT

Нажмите для регулирования экранного отношения. (см. стр. 17)

Кнопка Ожидание (ВКЛ/ВЫКЛ)

Сперва плазменный дисплей должен быть подключен к стенной розетке, а питание включено (см. стр. 12). Нажмите эту кнопку для включения плазменного дисплея из режима ожидания. Нажмите эту кнопку еще раз, чтобы отключить плазменный дисплей в режим ожидания.

Кнопка POS./SIZE

(см. стр. 22)

Кнопка PICTURE

(см. стр. 24)

Приглушение звука Вкл/Выкл

Нажмите эту кнопку для приглушения звука. Нажмите снова, чтобы возобновить звук. Звук также возобновляется при выключении питания или изменении уровня громкости.

Кнопка N

(см. стр. 23, 24, 25, 26)

Кнопки POSITION

Кнопка INPUT

Нажимайте для последовательного выбора входных разъемов INPUT1, INPUT2, INPUT3 и PC. (см. стр. 14) Когда прикреплен блок сдвоенных видео разъемов, в зависимости от выбранного входного сигнала отображается А или В. (Например: INPUT1A, INPUT1B)

Кнопки MULTI window

(см. стр. 18)

Кнопка OFF TIMER

Плазменный дисплей может быть запрограммирован на переход в режим ожидания после определенного периода. Установка изменяется на 30 минут, 60 минут, 90 минут и 0 минут (таймер отключения отменен) при каждом последующем нажатии кнопки.

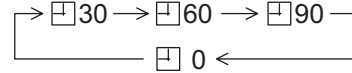

Когда остается три минуты, будет мигать "Таймер выключения 3".

При перебое питания таймер выключения отменяется.

Кнопка AUTO SETUP

Автоматически регулирует положение/размер экрана. (см. стр. 22)

Кнопка SET UP

(см. стр. 21)

Кнопка SOUND

(см. стр. 26)

Регулировка громкости

Нажмите кнопку Громкость Вверх "+" или Вниз "-" для увеличения или уменьшения уровня громкости звука.

Кнопка R

Нажмите кнопку R, чтобы вернуться к предыдущему экрану меню.

Кнопка RECALL

Нажмите кнопку "RECALL", чтобы отобразить текущее состояние системы.

- ① Обозначение входного сигнала
- ② Режим отношения (см. стр. 17)
- ③ Таймер выключения
Индикатор таймера выключения отображается только когда таймер выключения установлен.
- ④ Индикация часов (см. стр. 44)

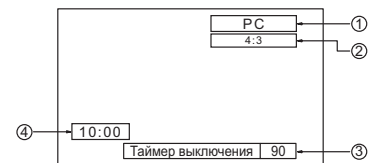

Цифровое масштабирование
(см. стр. 20)

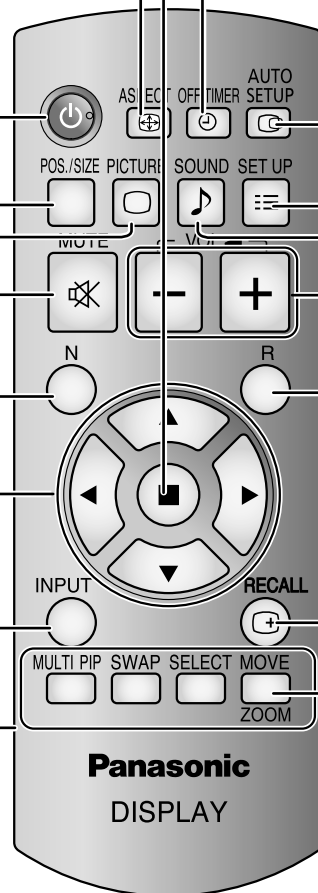

Регуляторы АСПЕКТ

Плазменный дисплей позволит Вам насладиться изображением максимального размера, включая изображение широкоэкранный формата.

ASPECT



Нажимайте повторно, чтобы перемещаться через варианты экранного отношения: Относительно подробностей о режиме формата, пожалуйста, см. раздел "Список режимов формата" (стр. 48).

Для входного сигнала VIDEO (S VIDEO):

→ 4:3 → Увеличение1 → Увеличение2 → Увеличение3
 Панорамный ← 14:9 ← 16:9 ← Panasonic Авто ←

[с аппарата]



Примечание:

При выборе входного слота, который используется на блок сдвоенных видео разъемов BNC (TY-FB9BD), нельзя выбрать Panasonic Авто.

Каждым нажатием кнопки ENTER изменяется режим формата.

Для входного сигнала ПК:

→ 4:3 → Zoom → 16:9

Для входного сигнала SD (525 (480) / 60i • 60p, 625 (575) / 50i • 50p):

→ 4:3 → Увеличение1 → Увеличение2 → Увеличение3 → 16:9 → 14:9 → Панорамный

Для входного сигнала HD [1125 (1080) / 60i • 50i • 60p • 50p • 24p • 25p • 30p • 24sF, 1250 (1080) / 50i, 750 (720) / 60p • 50p]:

→ 4:3 → 4:3 полноэкранный → Увеличение1 → Увеличение2
 Панорамный ← 14:9 ← 16:9 ← Увеличение3 ←

[Во время операций MULTI PIP]

- Изображение и изображение, Изображение в изображении: → 4:3 → 16:9
- Другие : Переключение формата невозможно.

Panasonic Авто

Дисплей будет автоматически увеличен (в зависимости от источника изображения), позволяя Вам смотреть изображение в максимальном размере.

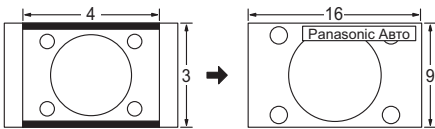

Для изображения формата почтового

Изображение расширено

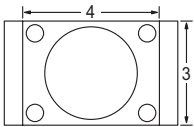

Для изображения 4:3

Изменения в соответствии с установкой режима "Panasonic Авто" (см. стр. 39).

Режим Все форматы

Установите опцию "All Aspect (Все форматы)" на "On" в меню Options, чтобы разрешить режим расширенного формата (стр. 44). В режиме All Aspect (Все форматы) режим формата изображений переключается следующим образом. Относительно подробностей о режиме формата, пожалуйста, см. раздел "Список режимов формата" (стр. 48).

Для входного сигнала VIDEO (S VIDEO):

→ 4:3 → Zoom1 → Zoom2 → Zoom3 → Panasonic Auto → 16:9 → 14:9 → Just

Примечание:

- При выборе входного слота, который используется на блок сдвоенных видео разъемов BNC (TY-FB9BD), нельзя выбрать Panasonic Авто.
- В режиме All Aspect (Все форматы) "Panasonic Авто" отображается как "Panasonic Auto".

Для входного сигнала ПК:

→ 4:3 → Zoom → 16:9

Для входного сигнала SD (525 (480) / 60i • 60p, 625 (575) / 50i • 50p):

→ 4:3 → Zoom1 → Zoom2 → Zoom3 → 16:9 → 14:9 → Just

Для входного сигнала HD [1125 (1080) / 60i • 50i • 60p • 50p • 24p • 25p • 30p • 24sF, 1250 (1080) / 50i, 750 (720) / 60p • 50p]:

→ 4:3 Full → Zoom1 → Zoom2 → Zoom3 → 16:9 → 14:9 → Just1 → Just2 → 4:3 (1) → 4:3 (2)

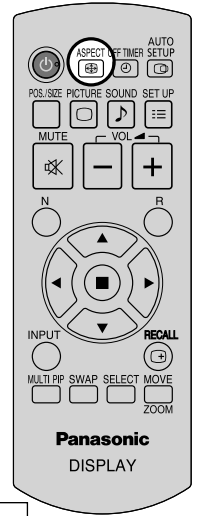

Примечания:

- Режим Panasonic Авто можно выбрать только при выбранном режиме входного сигнала Video.
- Режим экранного отношения сохраняется отдельного для каждого входного терминала.
- Не допускайте показа изображения в режиме 4:3 в течение длительного периода времени, так как это может привести к тому, что на панели плазменного дисплея останется постоянное остаточное изображение.

Примечания:

- Режим "Panasonic Авто" предназначен для автоматического регулирования экранного отношения для обеспечения смешивания программных материалов 16:9 и 4:3. Некоторые программы 4:3, такие как экраны данных фондовой биржи, могут иногда приводить к неожиданному изменению размера изображения. При просмотре подобных программ рекомендуется установить экранное отношение ASPECT в 4:3.
- Если регулировка изображения Верт. положение/Верт. размер выполняется в режиме "Panasonic Авто" с форматом 16:9, то регулировка не запоминается. При выходе из режима экран возвратится к предыдущей регулировке.

MULTI PIP (Мульти-картинка в картинке)

MULTI PIP



Нажимайте повторно.

При каждом нажмие этой кнопки основное и вспомогательное изображения будут отображаться, как показано ниже.

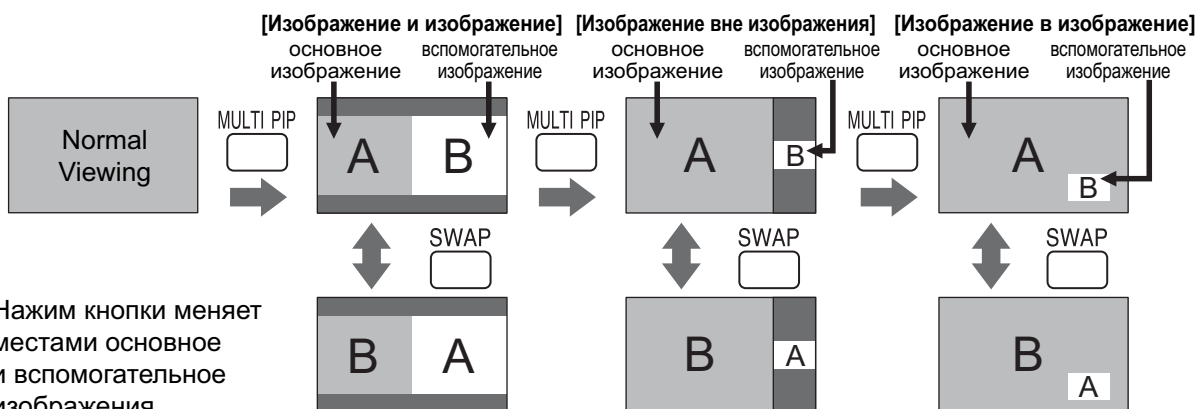

SWAP



Нажим кнопки меняет местами основное и вспомогательное изображения.

SELECT



Нажмите, чтобы выбрать режим ввода.

При отображении основного и вспомогательного изображений выберите изображение, для которого Вы хотите сменить режимы ввода.

[Пример]

обозначение основного изображения подсвечено

обозначение вспомогательного изображения подсвечено

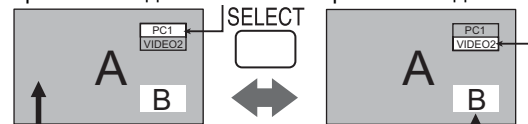

возможно переключение режимов ввода

Примечания:

- Звук вспомогательного изображения слышен, пока выполняются операции со вспомогательным изображением.
- Операции со вспомогательным изображением автоматически возвращаются к операциям с основным изображением, если в течении приблизительно 5 секунд* не выполняются операции со вспомогательным изображением или если нажимается какая-либо кнопка пульта дистанционного управления (за исключением кнопки).

* Потребуется более 5 секунд, если выбран слот, установленный на Блок разъемов Dual HDMI (TY-FB10HMD).

INPUT



Нажим кнопки изменяет сигнал ввода.

изменено обозначение основного изображения

изменено обозначение вспомогательного изображения

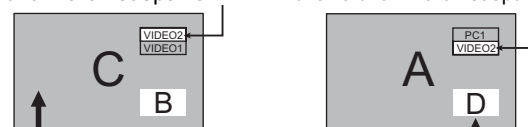

изменено изображение

MOVE



ZOOM

Нажмите, чтобы переместить вспомогательное изображение.

При каждом нажмие расположение вспомогательного изображения будет изменяться.

Примечания:

- Данная кнопка действует только в режиме изображения в изображении.
- Вспомогательное изображение может скрываться с экрана, в зависимости от его положения.

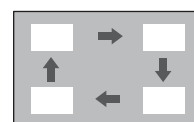



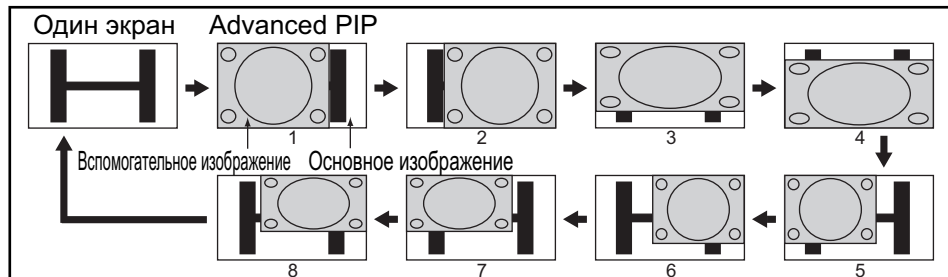

Advanced PIP (Расширенный PIP)

1 Установите опцию “Advanced PIP” на “On” в меню Options. (см. стр. 43)

2  Нажмите для выхода из меню Options.
При каждом нажатии этой кнопки основное и вспомогательное изображения будут отображаться, как показано ниже.



Примечания:

- Чтобы использовать кнопки , ,  для экранных операций, следуйте действиям процедур на предыдущей странице.
- Кнопки  и  не работают во время операции Advanced PIP.

Примечания:

- Если пункт “INPUT lock” в меню Options установлен в положение, отличающееся от положения “Off”, функция MULTI PIP не доступна.
- Выводится звук из изображения, выбранного в Звук (PIP) (См. стр. 26).
- На дисплее с 2 экранами не может быть выбран одинаковый режим ввода для основного изображения и вспомогательного изображения.
- Основное изображение и вспомогательное изображение обрабатываются разными контурами, что приводит к небольшому отличию в четкости изображения. Также может наблюдаться различие в качестве изображения вспомогательного изображения в зависимости от типа сигнала, высвечиваемого на основном изображении, и в зависимости от режима дисплея 2 изображений.
- В связи с малым размером вспомогательного изображения его детальное отображение невозможно.
- Поскольку экранные компьютерные изображения отображаются в упрощенном виде, возможна недостаточно отчетливая детализация этих изображений на дисплее.
- Невозможно одновременное отображение следующих пар аналоговых сигналов:
компонентный – компонентный, компонентный – ПК (RGB), ПК (RGB) – компонентный, ПК (RGB) – ПК (RGB).
- Имейте в виду, что если Вы помещаете дисплей в общественном месте с коммерческими целями или для общественного показа, а затем используете функцию MULTI PIP для отображения комбинированного экрана, Вы можете тем самым нарушать авторские права, охраняемые законом.
Запрещается показ или изменение защищенных авторскими правами материалов третьими лицами с коммерческими целями без предварительного разрешения владельца авторских прав.

Цифровое масштабирование

Отображает руководство пользователя.

1 Отображает руководство пользователя.

MOVE
ZOOM

Нажимом кнопки выбирается Digital Zoom.
Будет отображаться руководство пользователя.

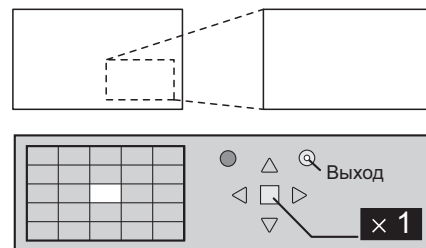

В режиме цифрового масштабирования действуют только следующие кнопки.

[Пульт дистанционного управления]

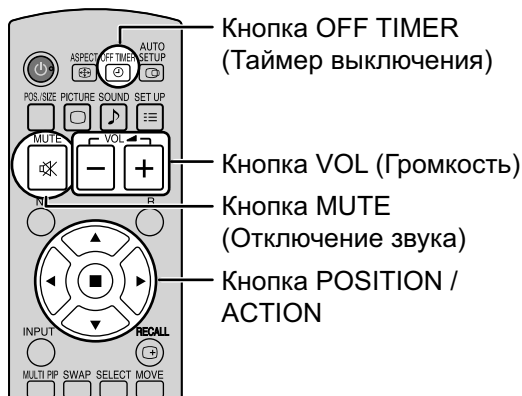

[Аппарат]

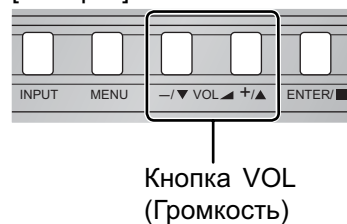

2 Выберите область изображения, которую следует увеличить.

Нажимом кнопок выбирается расположение увеличиваемой области.
Курсор будет перемещаться.

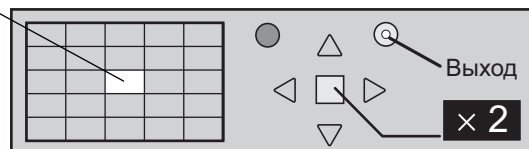
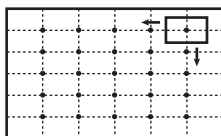
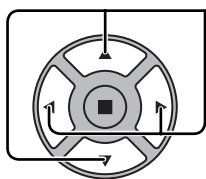

3 Выберите необходимое приближение для увеличенного изображения.

При каждом нажиме кнопки изменяется коэффициент увеличения. Он отображается в отображаемом изображении.

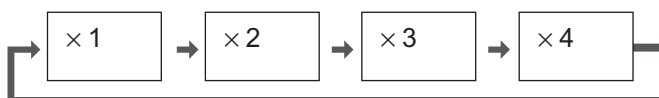
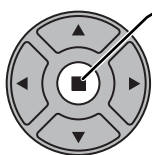

4 Вернитесь к обычному отображению (выйдите из режима цифрового масштабирования).

R

Нажимом кнопки отменяется режим цифрового масштабирования.

Примечания:

- При отключении питания (включая операцию “Таймер выключения”), цифровое масштабирование отключается.
- Функция цифрового масштабирования не может быть выбрана в следующих состояниях: “Multi-viewer” (Изображение в изображении, Изображение вне изображения, Изображение и изображение). (см. стр. 18)
Когда пункт Установка мультиэкрана установлен в положение ВКЛ (см. стр. 35).
При работе хранителя экрана (за исключением Негативное изображение) (см. стр. 28)
- Во время работы цифрового масштабирования нельзя воспользоваться функцией регулировки “Поз./размер” изображения.

Экранные меню

Пульт дистанционного управления

1 Отобразите экран меню.

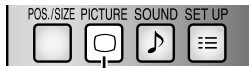

Нажмите для выбора.
(Пример: Меню изображения)

Аппарат



Нажмите несколько раз.

Нажимом кнопки MENU переключается экран меню.

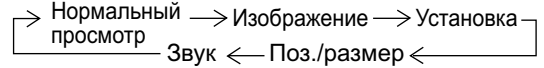

2 Выберите пункт.

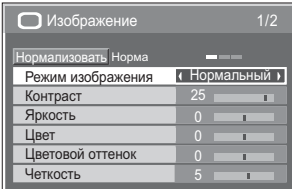

(Пример: Меню изображения)

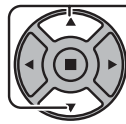

Выберите.

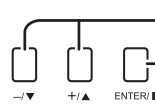

1 Выберите.

2 Нажмите.

3 Установите.



Установите.

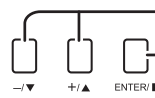

1 Установите.

2 Нажмите.

4 Выйдите из меню.

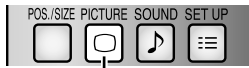

Нажмите.

Нажмите , чтобы вернуться к предыдущему меню.





Нажмите несколько раз.

Обзор

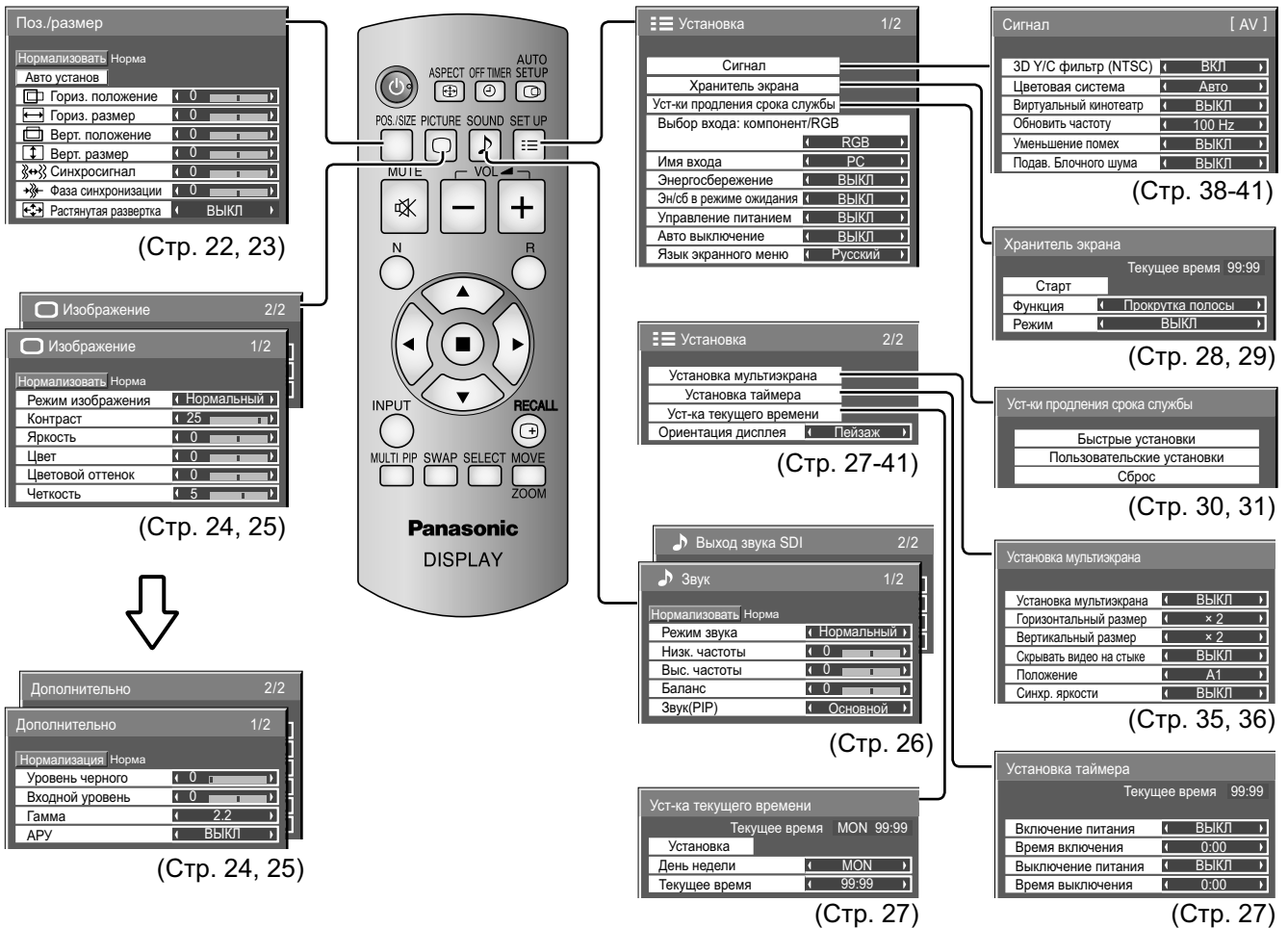
Примечание: Если меню показывается серым цветом, оно не может быть настроено. Регулируемые меню меняются в зависимости от сигнала, входа и настройки меню.

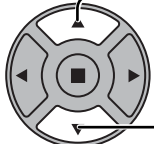
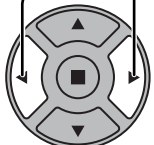

Регулировка Поз./размер

-  Нажмите для отображения меню “Поз./размер”.
-  Нажмите для выбора меню для регулировки.
-  Нажатием выберите опцию в меню.
-  Нажмите для выхода из режима регулировки.

Во время подачи на вход сигнала “Video (S Video)”, “Digital”, “SDI” и “HDMI”.

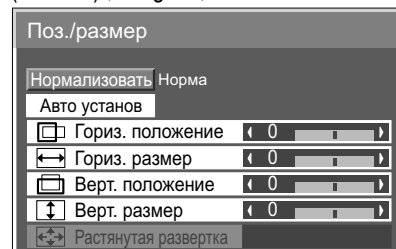

Во время подачи на вход сигнала “Component”, “RGB” и “PC”.



Примечания:

- Пункты, которые нельзя изменить, затенены. Пункты, которые можно изменить, различаются в зависимости от входного сигнала и режима отображения.
- Подробности о регулированных параметрах запоминаются отдельно для различных форматов входных сигналов (Регулированные параметры для сигналов компонента запоминаются для 525 (480) / 60i · 60p, 625 (575) / 50i · 50p, 1125 (1080) / 60i · 50i · 60p · 50p · 24p · 25p · 30p · 24sF, 1250 (1080) / 50i, 750 (720) / 60p · 50p соответственно, а регулированные параметры для сигналов RGB/PC/Digital – для каждого формата).
- Если с видеомagneфона или DVD-проигрывателя получен сигнал “Cue” (Прямой перемотки) или “Rew” (Обратной перемотки). Данное перемещение положения изображения не может регулироваться при помощи функции “Поз./размер”.
- Если регулировка изображения Верт. положение/Верт. размер выполняется в режиме “Panasonic Авто” с форматом 16:9, то регулировка не запоминается. При выходе из режима экран возвратится к предыдущей регулировке.

Авто установ Гориз. положение/Верт. положение, Гориз. размер/Верт. размер, Синхросигнал и Фаза синхронизации регулируются автоматически при получении сигнала RGB или PC.

Данная установка активна в следующих случаях:

- Данная установка поддерживает только отображение одиночного экрана. Отображение двух или нескольких экранов не поддерживается.
- Когда параметр “Выбор входа: компонент/RGB” или “Выбор сигнала YUV/RGB” в меню “Установка” (см. стр. 37) установлен на “RGB”, данная установка активна.
- Когда сигнал не является входным сигналом с ПК, эта установка активна, только если параметр “Растянутая развертка” (см. стр. 23) установлен на “ВЫКЛ” и Гориз. размер/Верт. размер автоматически не регулируется.

Данная установка недействительна и не работает в следующих случаях:

- Формат установлен на “Панорамный”
- “Display size” в меню “Options” (см. стр. 43) установлен на “On”

Использование пульта дистанционного управления

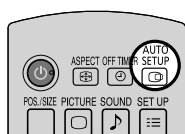

При нажатии кнопки  на пульте дистанционного управления выполняется “Авто установ”.

Если Авто установ не работает, отображается “Не выполнено”.

Режим Авто

Когда параметр “Auto Setup” установлен на “Auto” в меню “Options” (см. стр. 44), начинается автоматическое регулирование положения:

- Когда питание дисплея включено.
- Когда подается входной сигнал.

Примечания:

- Если частота синхросигнала составляет 108 МГц или более, Синхросигнал и Фаза синхронизации выполнить невозможно.
- При вводе цифрового сигнала RGB Синхросигнал и Фаза синхронизации не могут быть выполнены.
- Авто установ может не работать при вводе обрезанного или темного изображения. В этом случае переключитесь на яркое изображение с четко отображаемыми границами и предметами и повторите авто установку.
- В зависимости от сигнала после Авто установ может произойти смещение. Выполните точную настройку положения и размера, как это необходимо.
- Если Авто установ не может быть задана должным образом для сигнала XGA с вертикальной частотой кадров 60 Гц (1024×768@60 Гц, 1280×768@60 Гц и 1366×768@60 Гц), предварительный выбор индивидуального сигнала в “Режим XGA” (см. стр. 39) может привести к корректной Авто установ.
- Авто установ не работает должным образом, когда сигнал, например, дополнительная информация, накладывается вне верного периода изображения или интервалы между синхронизацией и сигналами изображения являются короткими или в случае сигнала изображения с добавленным трехуровневым синхронизирующим сигналом.
- Если Авто установ не выполняет корректного регулирование, один раз выберите “Нормализовать” и нажмите ACTION (■), а затем вручную отрегулируйте Поз./размер.

Гориз. положение Подрегулируйте горизонтальное положение. **Верт. положение** Подрегулируйте вертикальное положение.



Гориз. размер Подрегулируйте горизонтальный размер. **Верт. размер** Подрегулируйте вертикальный размер.



Синхросигнал Во время подачи на вход сигнала “Component”, “RGB” и “PC”.

При выводе на дисплей образца в виде полос могут возникать искажения полос (помехи). В этом случае выполните настройки для снижения уровня помех.

Фаза синхронизации Во время подачи на вход сигнала “Component”, “RGB” и “PC”.

Устраните мерцание и искажение.

Растянутая развертка Установите растянутую развертку изображения на ВКЛ/ВЫКЛ.

Конфигурируемые сигналы таковы:

525i, 525p, 625i, 625p, 750/60p, 750/50p, 1125/60i, 1125/50i, 1125/24sF, 1125/25p, 1125/24p, 1125/60p, 1125/50p, 1125/30p, 1250/50i (Компонентный видео, RGB, DVI, SDI, HDMI)

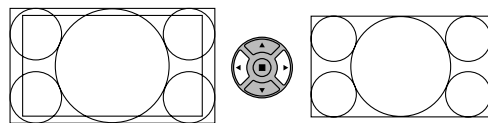

ВКЛ

ВЫКЛ

Примечания:

- При выбранном “ВЫКЛ” “Гориз. размер” и “Верт. размер” невозможно отрегулировать.
- Когда “Display size” установлен на “On” в меню “Options”, эта установка не работает. (См. стр. 43)

Полезный совет (/ Нормализовать Нормализация)

Когда активен дисплей регулировки “Поз./размер” изображения, либо при нажатии кнопки N на пульте дистанционного управления в любое время, либо при нажатии кнопки ■ (ACTION) во время “Нормализовать”, все значения регулировок возвращаются к стандартным заводским установкам.

Регулировки изображения

1  Нажмите для отображения меню "Изображение".

2 Выберите для регулировки каждого пункта.

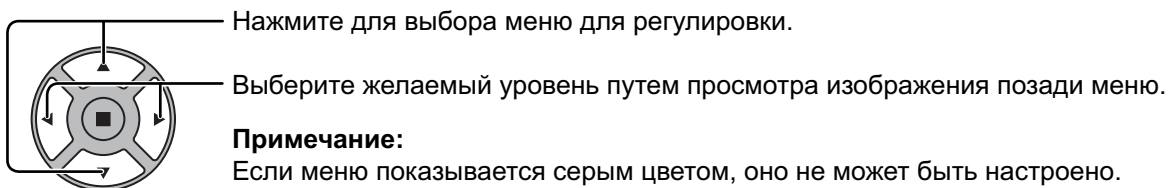

Примечание:

Если меню показывается серым цветом, оно не может быть настроено.
Регулируемые меню меняются в зависимости от сигнала, входа и настройки меню.

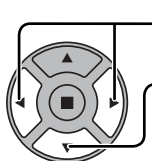
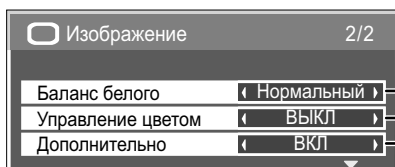
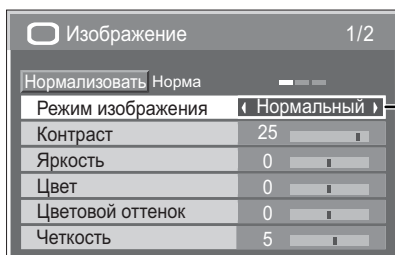

Нажимом кнопок выбирается "ВКЛ".

Нажимом кнопки выбирается Дополнительно.

"Дополнительно" "ВКЛ"

Позволяет регулировку изображения на профессиональном уровне (см. след. стр.).

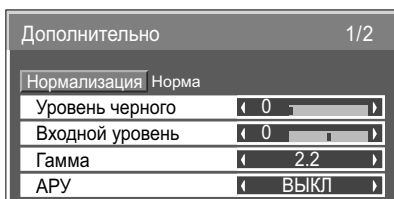

"Дополнительно" "ВЫКЛ"

Отображает изображения с установками меню "Изображение".

Нажмите кнопку слева "◀" или справа "▶" для переключения между режимами.

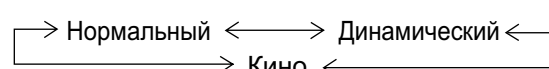

Нормальный

Для просмотра в стандартном (вечернее освещение) окружении.

Это меню выбирает нормальные уровни Яркости и Контрастности.

Динамический

Для просмотра в ярком окружении.

Это меню выбирает повышенные уровни Яркости и Контрастности.

Кино

Идеально для просмотра фильмов.

Примечание:

Если Вы желаете изменить изображение и цвет выбранного меню Изображение на что-нибудь другое, отрегулируйте его используя пункты меню Изображение. (см. след. стр.)

Нажмите кнопку слева "◀" и справа "▶" для переключения между режимами.

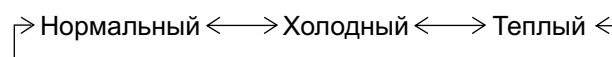

Управление цветом ВКЛ Позволяет автоматически регулировать яркость цвета.

Полезный совет ( / Нормализовать Нормализация)

Когда отображается меню "Изображение", либо при нажатии кнопки N на пульте дистанционного управления в любое время, либо при нажатии кнопки  (ACTION) во время "Нормализовать", все значения регулировок возвращаются к стандартным заводским значениям.

Пункт	Эффект	Регулировки
Контраст	Больше Больше	Выбирает соответствующие комнате яркость и насыщенность.
Яркость	Темнее Светлее	Регулируется для облегчения просмотра темных изображений, таких как ночные сцены или темные волосы.
Цвет	Больше Больше	Регулирует насыщенность цвета.
Цветовой оттенок	Краснее Зеленее	Регулирует нормальный цвет кожи.
Четкость	Больше Больше	Регулирует резкость изображения.

Примечания:

- Параметры “Цвет” и “Цветовой оттенок” не могут отрегулироваться в режимах входных сигналов “RGB”, “PC”.
- Вы можете изменить уровень каждой функции (“Контраст”, “Яркость”, “Цвет”, “Цветовой оттенок”, “Четкость”) для каждого меню Изображение.
- Настройки “Нормальный”, “Динамический” и “Кино” режима сохраняются в памяти отдельно для каждого входного разъема.
- Установку “Цветовой оттенок” можно регулировать только для сигнала NTSC при установке входного сигнала в “AV (S VIDEO)”.
- Для установки (контраст) не будет наблюдаться заметного изменения, даже если контраст увеличивается для яркого изображения или уменьшается для темного изображения.

Дополнительно

Пункт	Эффект	Подробности
Уровень черного	Больше Больше	Регулирует тени на изображении в полутонах.
Входной уровень	Больше Больше	Регулируются чрезмерно яркие и с трудом видимые части изображения.
Гамма	Вниз Вверх	S - коррекция $\leftarrow \rightarrow 2.0 \leftarrow \rightarrow 2.2 \leftarrow \rightarrow 2.5$
АРУ	Выкл Вкл	Автоматически увеличивается яркость темного сигнала.
Б/Б выс. ур. красного	Больше Больше	Регулирует баланс белого для светло-красных областей.
Б/Б выс. ур. зеленого	Больше Больше	Регулирует баланс белого для светло-зеленых областей.
Б/Б выс. ур. синего	Больше Больше	Регулирует баланс белого для светло-голубых областей.
Б/Б низ. ур. красного	Больше Больше	Регулирует баланс белого для темно-красных областей.
Б/Б низ. ур. зеленого	Больше Больше	Регулирует баланс белого для темно-зеленых областей.
Б/Б низ. ур. синего	Больше Больше	Регулирует баланс белого для темно-синих областей.

Примечания:

- Выполняйте регулировку “Б/Б” как указано ниже.
 1. Отрегулируйте баланс белого на светлых областях используя настройки “Б/Б выс. ур. красного”, “Б/Б выс. ур. зеленого” и “Б/Б выс. ур. синего”.
 2. Отрегулируйте баланс белого на темных областях используя настройки “Б/Б низ. ур. красного”, “Б/Б низ. ур. зеленого” и “Б/Б низ. ур. синего”.
 3. Повторите действия пунктов 1 и 2 до полной регулировки.
 Действия пунктов 1 и 2 влияют на настройки друг друга, так что повторяйте из до полной регулировки.
- Настройки для каждого входного разъема сохраняются в памяти отдельно.
- Значения диапазона регулировки должны использоваться как справочник регулировок.

Полезный совет (/ Нормализация Нормализация)

Когда отображается меню “Дополнительно”, либо при нажатии кнопки N на пульте дистанционного управления в любое время, либо при нажатии кнопки (ACTION) во время “Нормализация”, все значения регулировок возвращаются к стандартным заводским значениям.

Регулировка Звук

1  Нажмите для отображения меню “Звук”.

2 Выберите для настройки каждого пункта.

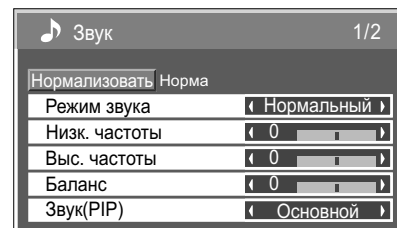
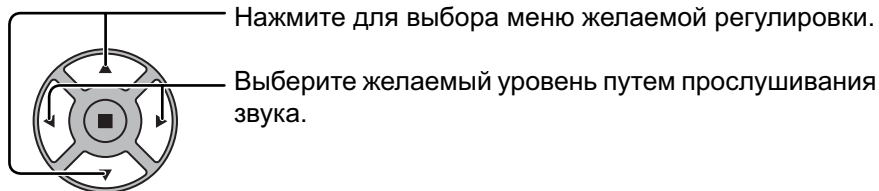

3  Нажмите для выхода из режима регулировки.

Пункт	Подробности
Режим звука	Нормальный: Издаёт исходный звук. Динамический: Подчеркнуто резкое звучание.
Низк. частоты	Регулирует низкие частоты.
Выс. частоты	Регулирует высокие частоты.
Баланс	Регулирует громкость справа и слева.
Звук (PIP)	Основной: Для выбора звука основного изображения. Дополнительный: Для выбора звука кадра PIP.

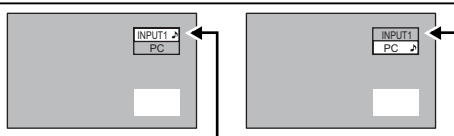

С правой стороны обозначения экрана вывода звука отображается музыкальная нота ♪.

Примечание: Установки Низк. частоты и Выс. частоты запоминаются отдельно для каждого Режим звука.

Полезный совет / Нормализовать (Нормализация)

Когда отображается меню “Звук”, либо при нажатии кнопки N на пульте дистанционного управления в любое время, либо при нажатии кнопки  (ACTION) во время “Нормализовать”, все значения регулировок возвращаются к стандартным заводским установкам.

Выход звука SDI

Это меню отображается, когда в этот аппарат установлен блок разъемов HD-SDI с аудио (TY-FB10HD).

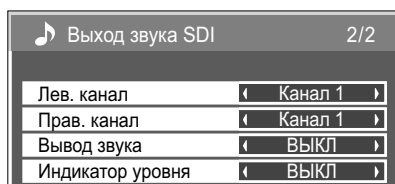

Примечания:

- Это меню доступно только тогда, когда выбран слот, в который установлен блок разъемов HD-SDI с аудио (TY-FB10HD).
- Это меню недоступно, когда активизирован режим просмотра с 2 изображениями.

Пункт	Подробности
Лев. канал	Канал 1 - Канал 16 Выбирается левый аудио сигнал.
Прав. канал	Канал 1 - Канал 16 Выбирается правый аудио сигнал.
Вывод звука	ВКЛ ↔ ВЫКЛ ВКЛ: Включает аудио выход. ВЫКЛ: Выключает аудио выход.
Индикатор уровня	ВЫКЛ ↔ 1-8 кан ↔ 9-16 кан Устанавливаются аудио каналы для показа на индикаторе аудио уровня. На индикаторе аудио уровня отображаются 8 каналов; по 4 канала справа и слева от дисплея. ВЫКЛ: Скрывает индикатор аудио уровня. 1-8 кан: Отображает индикатор аудио уровня (1-8 кан.). 9-16 кан: Отображает индикатор аудио уровня (9-16 кан.).

Уст-ка текущего времени / Установка таймера

Таймер может включать или выключать Плазменный дисплей.

Перед установкой таймера, проверьте “Текущее время” и при необходимости отрегулируйте. Затем установите “Время включения” / “Время выключения”.

1  Нажмите для отображения экрана меню “Установка”.

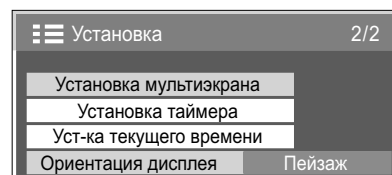

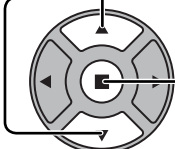
2  Нажимом кнопок выбирается “Установка таймера” или “Уст-ка текущего времени”.
Нажимом кнопки отображается экран “Установка таймера” или экран “Уст-ка текущего времени”.

Уст-ка текущего времени

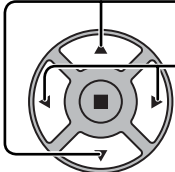
1  Нажмите, чтобы выбрать “День недели” или “Текущее время”.
Нажимом кнопок выбирается “День недели” или “Текущее время”.
Кнопка ► : Вперед
Кнопка ◀ : Назад

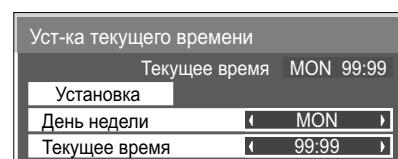

Примечания:

- Одиночным нажимом кнопки “◀” или “►” “Текущее время” изменяется на 1 минуту.
- Длительными нажатиями кнопки “◀” или “►” “Текущее время” изменяется на 15 минут.

2  Нажимом кнопок выбирается Установка.
Нажмите для сохранения “Уст-ка текущего времени”.

Примечания:

- Нельзя выбрать Установка, пока устанавливается “Текущее время”.
- Если установкой текущего времени является “99:99”, установка “День недели” недействительна.
- Установки “День недели” и “Текущее время” сбрасываются, если дисплей остается выключенным в течение примерно 7 дней по следующим причинам:
Нажатие на аппарате переключателя $\odot/|$ для выключения дисплея.
Отсоединение сетевого шнура.
Сбой в подаче питания.

Установка таймера

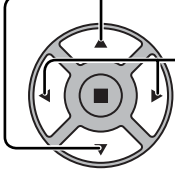
1  Нажмите для выбора “Время включения” / “Время выключения”.
Нажимом кнопок устанавливается “Время включения” / “Время выключения”.
Кнопка ► : Вперед
Кнопка ◀ : Назад

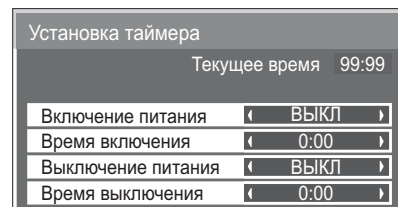

Примечания:

- Одиночным нажимом кнопки “◀” или “►” “Время включения” / “Время выключения” изменяется на 1 минуту.
- Длительными нажатиями кнопки “◀” или “►” “Время включения” / “Время выключения” изменяется на 15 минут.

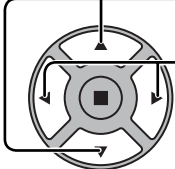
2  Нажимом кнопок выбирается “Включение питания” / “Выключение питания”.
Нажимом кнопок выбирается ВКЛ.

Примечание:

Функция таймера не будет работать, пока не будет установлено “Текущее время”.

Хранитель экрана (Для предотвращения появления остаточного изображения)

Не допускайте показа неподвижного изображения, особенно в режиме 4:3, в течение сколько-нибудь длительного времени. Если дисплей должен оставаться включенным, следует использовать "Хранитель экрана".

1  Нажмите для отображения экрана меню "Установка".

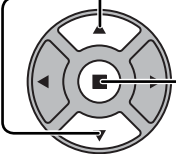
2  Нажмите для выбора "Хранитель экрана".
 Нажмите для выбора экрана "Хранитель экрана".

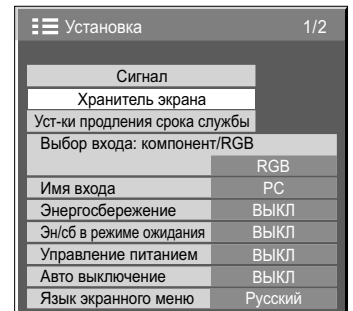

3 Выбор Функция

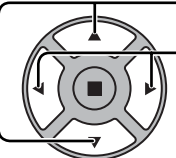
 Нажмите для выбора "Функция."
 Нажмите для выбора желаемой функции.
 >Негативное изображение <-> Прокрутка полосы <->
 >Белый экран <-> Прокр.пол. сверху изоб. <->

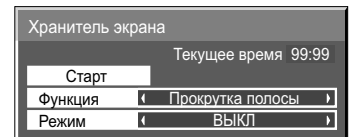

Негативное изображение : на экране будет отображаться негатив изображения.

Прокрутка полосы : Белая полоса будет прокручиваться слева направо. Изображение не отображается.

Прокр.пол. сверху изоб. : Яркость изображения будет уменьшена, и на нем будет прокручиваться белая полоса.

Белый экран : Весь экран станет белым.

Примечание:

Прокр.пол. сверху изоб. не эффективна во время отображения двух экранов.

4 Выбор режима

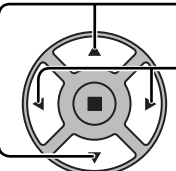
 Нажмите для выбора Режим.
 Нажмите для выбора каждого пункта режима.

- ВЫКЛ
- ↕
- Интервал : Включается, когда установлены и совпадают "Длительность цикла" и "Длительность показа".
- ↕
- Задание времени: Включается, когда установлены совпадают "Время начала" и "Время завершения".
- ↕
- Ожидание после заставки : Работает в течение Длительность заставки, и дисплей переходит в ждущий режим.
- ↕
- ВКЛ : Данная функция срабатывает, когда "Старт" выбирается и нажатии кнопки ■ (ACTION).

5 Установка Start (времени начала)

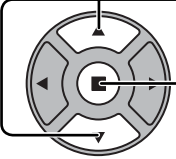
 Нажимом кнопок выбирается экран "Старт", когда "Режим" установлен в "ВКЛ".
 Нажимом кнопки запускается "Хранитель экрана".
 Экран меню исчезает, и функция Хранитель экрана активируется. **Чтобы остановить Хранитель экрана из положения ВКЛ, нажмите кнопку R или любую кнопку на основном аппарате.**

Примечание: Когда экран выключается, Хранитель экрана не будет работать.

Установка интервала экранной заставки

После выбора “Задание времени”, “Интервал” или “Ожидание после заставки” для выбора станет доступен соответствующий пункт установка времени, позволяющий указать “Длительность показа”. (Время нельзя установить в “Режим” “ВКЛ” или “ВЫКЛ”.)

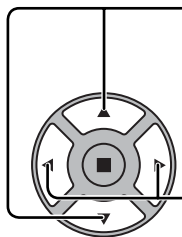

Нажмите для выбора “Время начала” / “Время завершения” (когда выбран пункт “Задание времени”).

Нажмите для выбора “Длительность цикла” / “Длительность показа” (когда выбран пункт “Интервал”).

Нажмите для выбора “Длительность заставки” (когда выбран пункт “Ожидание после заставки”).

Нажимом кнопок производится установка.

Кнопка ► : Вперед

Кнопка ◀ : Назад

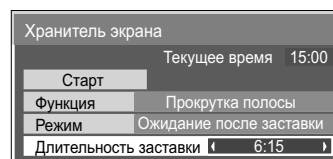
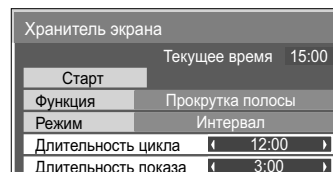
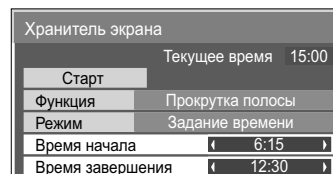

Примечания:

- Одиночным нажимом кнопки “◀” или “►” время изменяется на 1 минуту. [Впрочем, при выборе “Длительность цикла” переключение возникает каждые 15 минут.]
- Длительными нажимами кнопки “◀” или “►” время изменяется на 15 минут.
- “Длительность заставки” в “Ожидание после заставки” может быть установлена от 0:00 до 23:59. Когда она установлена на “0:00”, “Ожидание после заставки” не активируется.

Примечание: Функция таймера не будет работать, пока не установлено “Текущее время”.

Уменьшает остаточное изображение на экране

Уст-ки продления срока службы

Для уменьшения остаточного изображения задаются следующие установки:

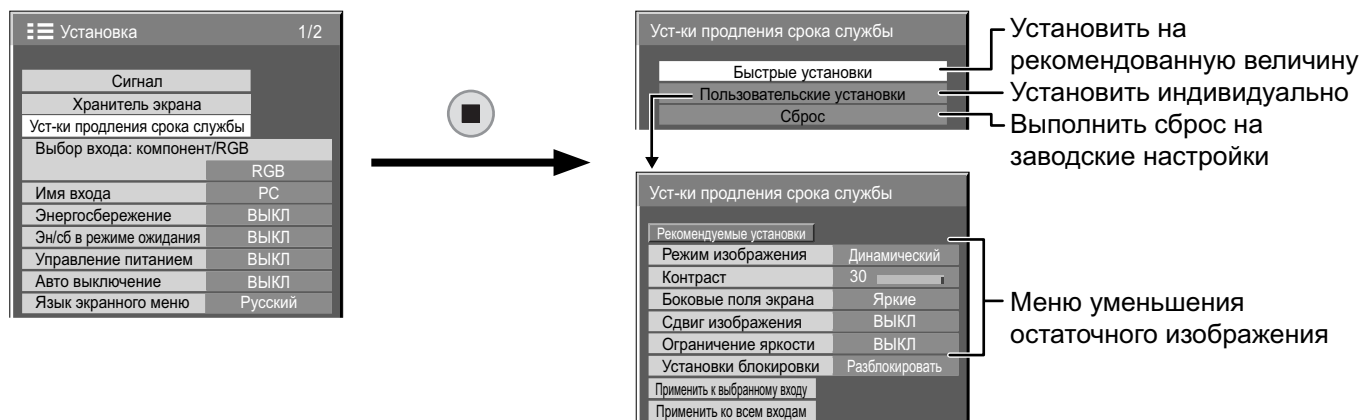

Меню уменьшения остаточного изображения

“Уст-ки продления срока службы” позволяют следующие 5 меню (Меню уменьшения остаточного изображения) настроить в соответствии с рекомендованными величинами либо настроить индивидуально.

Режим изображения

Контраст

“Режим изображения” и “Контраст” являются такими же, как и пункты меню “Изображение” (см. стр. 24). Установки данного меню отображаются в меню “Изображение”.

Регулировка боковой панели

Не высвечивайте неподвижное изображение в течение длительного периода времени в режиме 4:3, так как это может привести к тому, что на каждом боковом поле экрана дисплея останется остаточное изображение. Для уменьшения риска такого остаточного изображения подсветите боковые поля экрана.

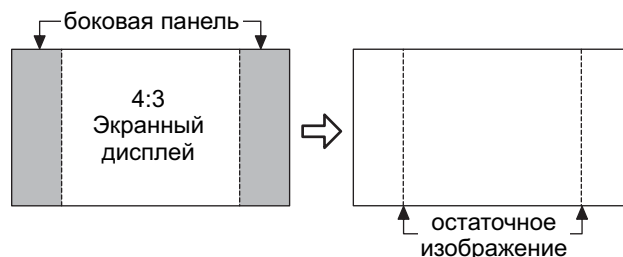

Данная функция неприменима к области вне экрана.

- ВЫКЛ:** Делает темными оба края.
- Темные:** Делает темно-серым.
- Средние:** Делает серым.
- Яркие:** Делает светло-серым.

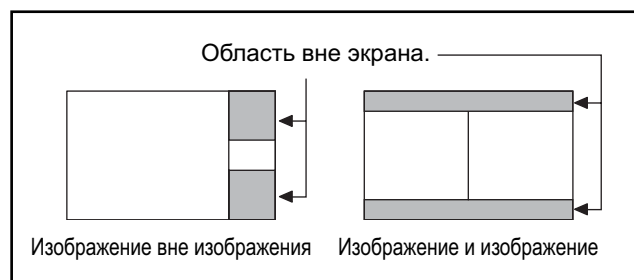

Примечания:

- Для уменьшения появления остаточного изображения установите Боковые поля экрана на Яркие.
- “Боковые поля экрана” могут мигать (сменять черный и белый цвет) в зависимости от изображения, отображаемого на экране. В этом случае используйте режим “Кино”.

Сдвиг изображения

Автоматически сдвигает изображение дисплея (следовательно, незаметно глазу), чтобы избежать остаточного изображения более резкого контура изображения.

ВКЛ1: Сдвигает изображение каждые 30 секунд.

ВКЛ2: Сдвигает изображение на шаг порядка одной точки в зависимости от обнаружения на экране.

Ограничение яркости

ВКЛ: Подавляет контрастность изображения (пиковую яркость).

Примечание: Когда неподвижное изображение просматривается в течение продолжительного времени, экран может стать немного темнее. (см. стр. 47)

Уменьшает остаточное изображение на экране

Быстрые установки

Установите “Меню уменьшения остаточного изображения” на рекомендованные величины.

Все меню будут заблокированы.

Режим изображения: Нормальный

Контраст: 10

Боковые поля экрана: Яркие

Сдвиг изображения: ВКЛ1

Ограничение яркости: ВКЛ

1 Выберите “Быстрые установки”.

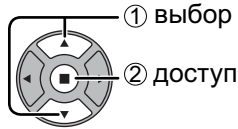
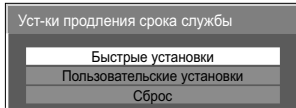

2 Выберите вход для применения установок.

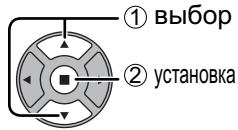
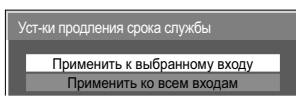

3 Выберите “Да”.

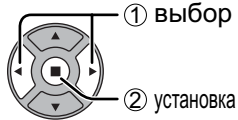
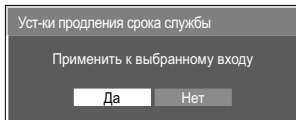

Пользовательские установки

Задайте индивидуальное меню “Уменьшение остаточного изображения”.

1 Выберите “Пользовательские установки”.

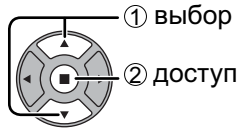
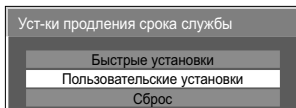

2 Чтобы установить каждое меню на рекомендованные установки: Выберите “Рекомендуемые установки”.

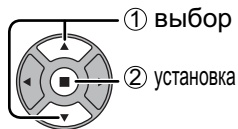
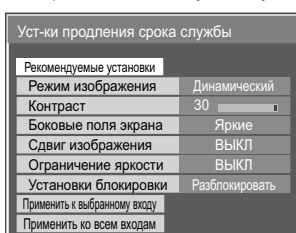

Каждое меню будет установлено так же, как и “Быстрые установки”.

3 Задайте каждое меню.

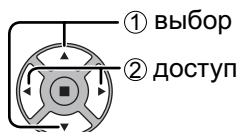
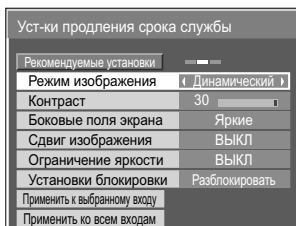

4 Чтобы заблокировать установку каждого меню: Установите “Установки блокировки” на “Заблокировать”.

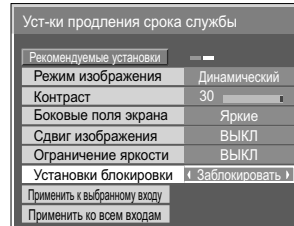
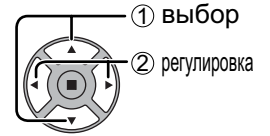

Когда меню заблокировано, оно отображается серым цветом и не может быть задано.

“Режим изображения” и “Контраст” больше не могут быть заданы в меню “Изображение”, и они маркируются значком для обозначения того, что они заблокированы.

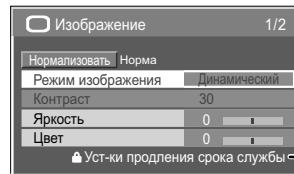

5 Выберите вход для применения установок.

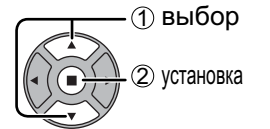
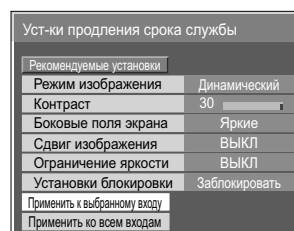

6 Выберите “Да”.

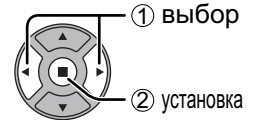
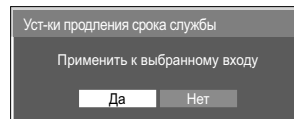

Сброс

Сбросьте меню “Уменьшение остаточного изображения” на заводские настройки.

Каждое меню будет разблокировано.

1 Выберите “Сброс”.

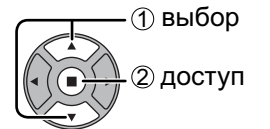
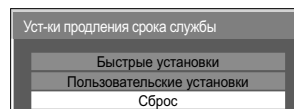

2 Выберите вход для сброса установок.

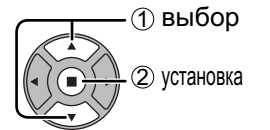
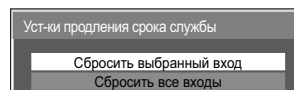

3 Выберите “Да”.

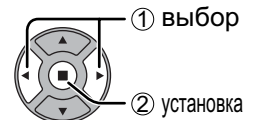
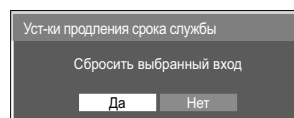

Снижает потребление энергии

- **Энергосбережение:** Когда эта функция включена, световой уровень плазменного дисплея понижается, так что потребление электроэнергии снижается.
- **Эн/сб в режиме ожидания:** Когда эта функция включена, потребление электроэнергии снижается в режиме ожидания (см. стр. 12, 15, 16), так что мощность аппарата в режиме ожидания снижается.
- **Управление питанием:** При установке этой функции на ВКЛ она работает при следующих условиях для автоматического включения или выключения питания.
Когда при входном сигнале РС в течение примерно 30 секунд не обнаружено изображений (синхронные сигналы HD/VD):
→ Питание выключается (режим ожидания); индикатор питания горит оранжевым.
Когда последовательно обнаруживаются изображения (синхронные сигналы HD/VD):
→ Питание включается; индикатор питания горит зеленым.

Примечания:

- Эта функция работает только при входном сигнале РС.
 - Эта функция не работает во время входа с Блок разъемов компьютерного входа (TY-42TM6P).
 - Эта функция эффективна, когда опция “Синхронизация” установлена на “Авто”, опция “Выбор входа: компонент/RGB” установлена на “RGB” и во время нормального просмотра (экран одного изображения).
- **Авто выключение:** Оборудование отключается при отсутствии сигнала.
Когда эта функция включена, питание аппарата выключается через 10 минут после прекращения сигнала.
- Примечание:**
Эта функция эффективна для входных сигналов за исключением разъема РС IN и во время нормального просмотра (экран одного изображения).

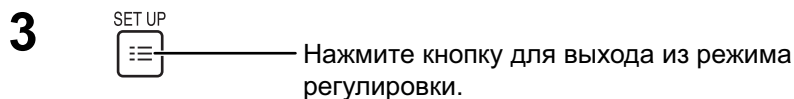
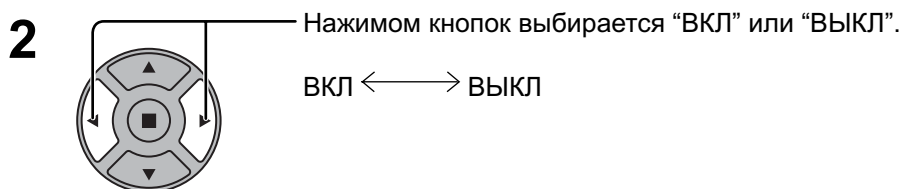
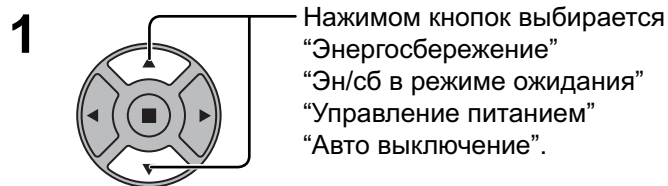

Установка		1/2
Сигнал		
Хранитель экрана		
Уст-ки продления срока службы		
Выбор входа: компонент/RGB		
Имя входа	RGB	
Энергосбережение	ВЫКЛ	
Эн/сб в режиме ожидания	ВЫКЛ	
Управление питанием	ВЫКЛ	
Авто выключение	ВЫКЛ	
Язык экранного меню	Русский	

Настройка Input labels (обозначений входных сигналов)

Данная функция может изменять отображаемое обозначение входного сигнала.

Выберите входной сигнал, для которого Вы хотите изменить его обозначение, перед настройкой обозначений входных сигналов. (см. стр. 14, 16)

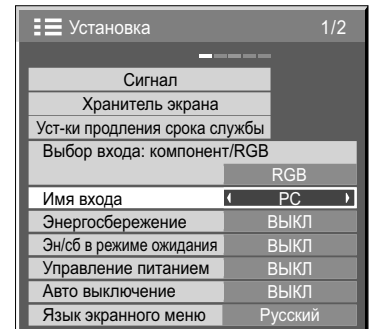
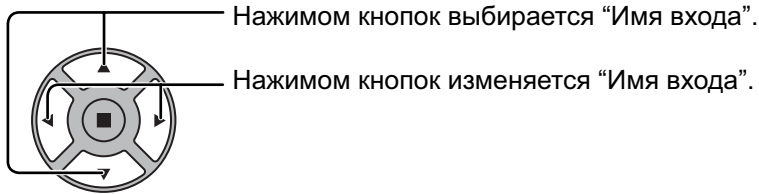

Примечание:

При выборе входного сигнала через приобретаемый отдельно соединительный щиток, подключенный к Slot1, Slot2 или Slot3, обозначение входного сигнала будет зависеть от каждого соединительного щитка.

ИМЯ ВХОДА для INPUT1, 2, 3 и PC IN:

[SLOT1] INPUT1 / DVD1 / DVD2 / DVD3 / Blu-ray1 / Blu-ray2 / Blu-ray3 / CATV / VCR / STB

[SLOT2] INPUT2 / DVD1 / DVD2 / DVD3 / Blu-ray1 / Blu-ray2 / Blu-ray3 / CATV / VCR / STB

[SLOT3] INPUT3 / DVD1 / DVD2 / DVD3 / Blu-ray1 / Blu-ray2 / Blu-ray3 / CATV / VCR / STB

[PC IN] PC / DVD1 / DVD2 / DVD3 / Blu-ray1 / Blu-ray2 / Blu-ray3 / CATV / VCR / STB

Когда используется Блок сдвоенных видео разъемов BNC (TY-FB9BD), "А" и "В" добавляются в конец каждого обозначения входных сигналов в зависимости от выбранного входа (см. ниже).

Дополнительный символ	"А"	"В"
Выбранный вход	Композитный	S VIDEO

Выбор языка OSD (On-Screen Display – экранной индикации)

- 

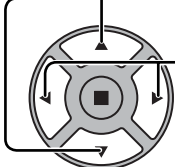
Нажать для отображения меню "Установка".
- 

Нажать для выбора "Языка экранного меню".

Нажать для выбора предпочтительного языка.

■ Возможные языки

- Английский (Великобритания)
- Немецкий
- Французский
- Итальянский
- Испанский
- Английский (США)
- 中文.....(Китайский)
- 日本語.....(Японский)
- Русский



Ориентация дисплея

Установите управление вентилятором и стиль дисплея для экранных меню при вертикальной установке.

1  Нажмите для отображения экрана меню “Установка”.

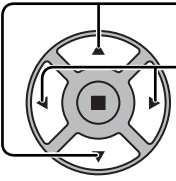
2  Нажмите, чтобы выбрать Ориентация дисплея.
Нажмите, чтобы выбрать “Пейзаж” или “Портрет”.

3  Нажмите для выхода из режима регулировки.

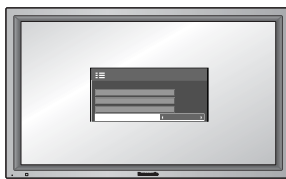
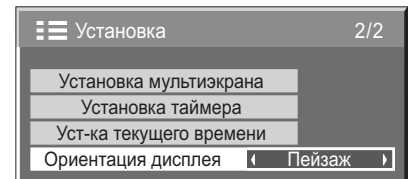

Пейзаж

Управление вентилятором при горизонтальной установке.



Портрет

Управление вентилятором при вертикальной установке. Экранные меню будут повернуты на 90 градусов против часовой стрелки для удобства при выполнении установок.

Примечания:

- Поднимите переключатель питания в направлении вверх, если Вы установили дисплей вертикально.
- Управление вентилятором будет переключено при следующем включении аппарата.

Настройка MULTI DISPLAY (Мульти-дисплея)

Объединив плазменные дисплеи в группы, например, как на рисунке ниже, можно отображать увеличенное изображение на всех экранах.

В этом режиме работы каждому плазменному дисплею следует присвоить номер для определения его расположения.

(Пример)

группа из 4 (2 × 2) группа из 9 (3 × 3) группа из 16 (4 × 4) группа из 25 (5 × 5)



Как настроить MULTI DISPLAY

- 

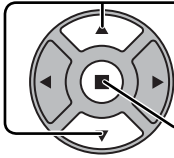
Нажимом кнопки отображается экран меню "Установка".
- 

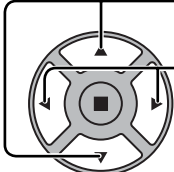

Нажимом кнопка выбирается "Установка мультиэкрана".

Нажимом кнопки отображается меню "Установка мультиэкрана".
- 

Нажимом кнопка выбирается "Установка мультиэкрана".

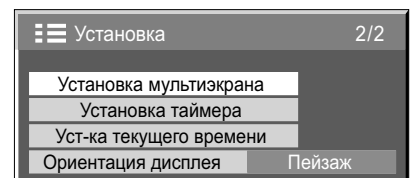
Нажимом кнопка выбирается "ВКЛ" или "ВЫКЛ".



Пункт	Подробности																																																									
Установка мультиэкрана	Выберите "ВКЛ" или "ВЫКЛ".																																																									
Горизонтальный размер	Выберите "× 1", "× 2", "× 3", "× 4", "× 5".																																																									
Вертикальный размер	Выберите "× 1", "× 2", "× 3", "× 4", "× 5".																																																									
Скрывать видео на стыке	<p>Выберите "ВКЛ" или "ВЫКЛ".</p> <p>Скрывает стыки между дисплеями. Отображает стыки между дисплеями.</p> <div style="display: flex; justify-content: space-around; align-items: center;"> <div style="text-align: center;">  <p>Подходит для отображения фильмов.</p> <p>ВКЛ</p> </div> <div style="text-align: center;">  <p>Подходит для отображения неподвижных изображений.</p> <p>ВЫКЛ</p> </div> </div>																																																									
Положение	<p>Выберите нужный номер расположения. (A1-E5 : Обращайтесь к следующему)</p> <p>Расположение номеров дисплеев для каждого варианта монтажа.</p> <p>(Пример)</p> <div style="display: flex; justify-content: space-around; align-items: flex-start;"> <div style="text-align: center;"> <p>(2 × 1)</p> <table border="1" style="border-collapse: collapse;"> <tr><td>A1</td><td>A2</td></tr> </table> </div> <div style="text-align: center;"> <p>(2 × 3)</p> <table border="1" style="border-collapse: collapse;"> <tr><td>A1</td><td>A2</td></tr> <tr><td>B1</td><td>B2</td></tr> <tr><td>C1</td><td>C2</td></tr> </table> </div> <div style="text-align: center;"> <p>(4 × 2)</p> <table border="1" style="border-collapse: collapse;"> <tr><td>A1</td><td>A2</td><td>A3</td><td>A4</td></tr> <tr><td>B1</td><td>B2</td><td>B3</td><td>B4</td></tr> </table> </div> <div style="text-align: center;"> <p>(4 × 4)</p> <table border="1" style="border-collapse: collapse;"> <tr><td>A1</td><td>A2</td><td>A3</td><td>A4</td></tr> <tr><td>B1</td><td>B2</td><td>B3</td><td>B4</td></tr> <tr><td>C1</td><td>C2</td><td>C3</td><td>C4</td></tr> <tr><td>D1</td><td>D2</td><td>D3</td><td>D4</td></tr> </table> </div> <div style="text-align: center;"> <p>(5 × 5)</p> <table border="1" style="border-collapse: collapse;"> <tr><td>A1</td><td>A2</td><td>A3</td><td>A4</td><td>A5</td></tr> <tr><td>B1</td><td>B2</td><td>B3</td><td>B4</td><td>B5</td></tr> <tr><td>C1</td><td>C2</td><td>C3</td><td>C4</td><td>C5</td></tr> <tr><td>D1</td><td>D2</td><td>D3</td><td>D4</td><td>D5</td></tr> <tr><td>E1</td><td>E2</td><td>E3</td><td>E4</td><td>E5</td></tr> </table> </div> </div>	A1	A2	A1	A2	B1	B2	C1	C2	A1	A2	A3	A4	B1	B2	B3	B4	A1	A2	A3	A4	B1	B2	B3	B4	C1	C2	C3	C4	D1	D2	D3	D4	A1	A2	A3	A4	A5	B1	B2	B3	B4	B5	C1	C2	C3	C4	C5	D1	D2	D3	D4	D5	E1	E2	E3	E4	E5
A1	A2																																																									
A1	A2																																																									
B1	B2																																																									
C1	C2																																																									
A1	A2	A3	A4																																																							
B1	B2	B3	B4																																																							
A1	A2	A3	A4																																																							
B1	B2	B3	B4																																																							
C1	C2	C3	C4																																																							
D1	D2	D3	D4																																																							
A1	A2	A3	A4	A5																																																						
B1	B2	B3	B4	B5																																																						
C1	C2	C3	C4	C5																																																						
D1	D2	D3	D4	D5																																																						
E1	E2	E3	E4	E5																																																						

Настройка MULTI DISPLAY (Мульти-дисплея)

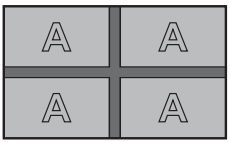
Пункт	Подробности	
Синхр. яркости	Выберите “ВЫКЛ” или “ВКЛ”.	<p>Яркость зависит от установок каждого дисплея.</p>  <p>ВЫКЛ</p>
	<p>Уравнивает яркости всех дисплеев.</p>  <p>ВКЛ</p>	<p>Примечание: Когда пункт “Синхр. Яркости” установлен в положение “ВКЛ”, следующие меню будут недоступны и эти установки будут зафиксированы на начальные значения. Изображение: Цвет, Цветовой оттенок, Входной уровень(Дополнительно)</p>

4  Нажмите кнопку для выхода из режима регулировки.







Функция кода ID пульта дистанционного управления

Вы можете установить идентификацию пульта дистанционного управления, если Вы хотите использовать этот пульт дистанционного управления на одном из нескольких различных дисплеев.

Примечание:

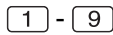
Для управления этой функцией, пожалуйста, приобретите имеющийся в продаже пульт дистанционного управления ID.

Номер модели: EUR7636090R

- 1 Переведите выключатель , расположенный с правой стороны, в положение .
- 2 Нажмите кнопку  на пульте дистанционного управления.
- 3 Нажатием одной из кнопок ,  введите число десятков.
- 4 Нажатием одной из кнопок ,  введите число единиц.

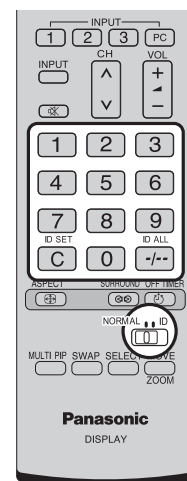

Примечания:

- Цифры в 2, 3 и 4 необходимо устанавливать быстро.
- Доступные коды ID лежат в диапазоне 0 - 99.
- Если нажать цифровую кнопку более двух раз, то первые две цифры становятся кодом ID пульта дистанционного управления.

Функции кнопок пульта дистанционного управления с кодом ID

Дистанционное управление осуществляется так же, как и в нормальном режиме, за исключением кнопки .

Отмена кода ID

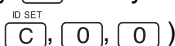
Нажмите кнопку  на пульте дистанционного управления. (Аналогичный результат дает одновременное нажатие кнопок )



Примечания:

- Для использования пульта дистанционно управления с кодом ID, установите “On” для кода ID дистанционного управления.
Если код ID дистанционного управления установлен на “On”, можно использовать пульт дистанционного управления без кода ID для опций экранных меню. (см. стр. 43)
- Нельзя использовать пульт дистанционного управления с кодом ID, если выбран код ID отличный от 0, и код ID пульта дистанционного управления отличается от выбранного кода ID. (см. стр. 43)

Установка входных сигналов

Выбор входа: компонент/RGB

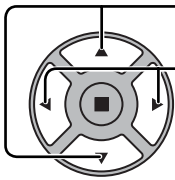
Выберите для совпадения сигналов источника, подключенного ко входным разъемам “компонент/RGB”.
Сигналы Y, P_B, P_R ⇔ “Компонентный”
Сигналы RGB ⇔ “RGB”

-  Нажмите для отображения экрана меню “Установка”.
-  Нажмите для выбора “Выбор входа: компонент/RGB”.
Нажимом кнопок выбирается желаемый входной сигнал.
Компонентный ← → RGB
-  Нажмите для выхода из режима регулировки.

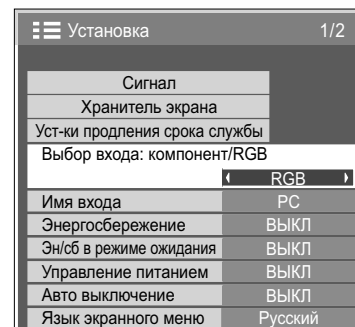



Примечания:

- Выбор может быть недоступен в зависимости от установленной дополнительной платы.
- Выполните установку выбранного входного разъема (SLOT1, SLOT2, SLOT3 или PC IN).

Выбор сигнала YUV/RGB

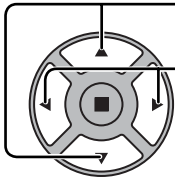
Выберите для совпадения сигналов источника, подключенного ко входным разъемам “DVI”.
Сигналы YUV ⇔ “YUV”
Сигналы RGB ⇔ “RGB”

-  Нажмите для отображения экрана меню “Установка”.
-  Нажмите для выбора “Выбор сигнала YUV/RGB”.
Нажимом кнопок выбирается желаемый входной сигнал.
YUV ← → RGB
-  Нажмите для выхода из режима регулировки.

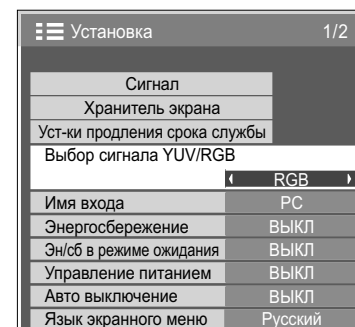

Примечания:

- Выбор может быть недоступен в зависимости от установленной дополнительной платы.
- Выполните установку выбранного входного разъема (SLOT1 или SLOT2).

Меню Сигнал

Примечание:

Меню настройки "Сигнал" отображает различные условия установки для каждого входного сигнала.

1  Нажмите для отображения экрана меню "Установка".

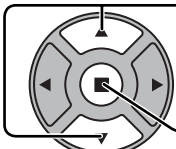
2  Нажмите, чтобы выбрать "Сигнал".
Нажмите для отображения меню Сигнал.

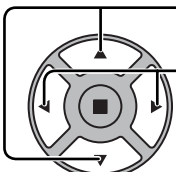
3  Нажмите для выбора меню для регулировки.
Нажатием выберите опцию в меню.

4  Нажмите для выхода из режима регулировки.

Установка 1/2	
Сигнал	
Хранитель экрана	
Уст-ки продления срока службы	
Выбор входа: компонент/RGB	
	RGB
Имя входа	PC
Энергосбережение	ВЫКЛ
Эн/сб в режиме ожидания	ВЫКЛ
Управление питанием	ВЫКЛ
Авто выключение	ВЫКЛ
Язык экранного меню	Русский

↓ Нажмите кнопку  (ACTION)

Для Video (S VIDEO)

Сигнал [AV]	
3D Y/C фильтр (NTSC)	ВКЛ
Цветовая система	Авто
Виртуальный кинотеатр	ВЫКЛ
Papasonic Авто (4:3)	4:3
Обновить частоту	100 Hz
Уменьшение помех	ВЫКЛ

Для RGB

Сигнал [RGB]	
Синхронизация	Авто
Виртуальный кинотеатр	ВЫКЛ
Режим XGA	Авто
Обновить частоту	100 Hz
Уменьшение помех	ВЫКЛ
Гориз. Частота	63.98 kHz
Верт. Частота	60.02 Hz
Формат сигнала	1280x1024/60

Для компонентного

Сигнал [Компонентный]	
Виртуальный кинотеатр	ВЫКЛ
Режим XGA	Авто
Обновить частоту	100 Hz
Уменьшение помех	ВЫКЛ
Гориз. Частота	63.98 kHz
Верт. Частота	60.02 Hz
Формат сигнала	1280x1024/60

Для цифрового

Сигнал [Digital]	
Виртуальный кинотеатр	ВЫКЛ
Обновить частоту	100 Hz
Уменьшение помех	ВЫКЛ
Гориз. Частота	63.98 kHz
Верт. Частота	60.02 Hz
Частота синхросигнала	108.0 MHz
Формат сигнала	1280x1024/60

3D Y/C фильтр – для изображений NTSC AV

Выберите параметр "Сигнал" в меню "Установка" в режиме входных сигналов AV (S Video). (Отображается меню "Сигнал [AV]".)

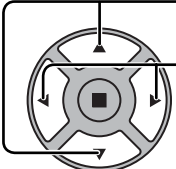
 Нажмите для выбора "3D Y/C фильтр (NTSC)".
Нажмите для установки "ВКЛ"/"ВЫКЛ".

3D Y/C фильтр (NTSC)	ВКЛ
----------------------	-----

Примечание:

При режиме "ВКЛ" эта настройка влияет только на входные сигналы NTSC.

Цветовая система/Panasonic Авто

Выберите параметр “Сигнал” в меню “Установка” в режиме входных “Сигнал [AV]” (S Video).
(Отображается меню “Сигнал [AV]”)

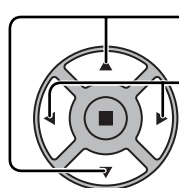

Нажмите для выбора “Цветовая система” или “Panasonic Авто”.
Нажмите для выбора каждой функции.

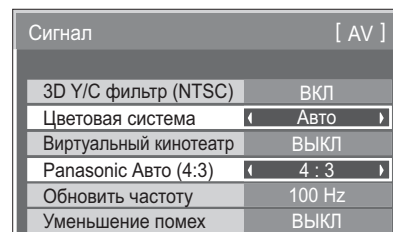

Если изображение становится неустойчивым:

При установке системы в Auto в условиях сигнала низкого уровня или зашумленного сигнала изображение в редких случаях может становиться неустойчивым. При подобных проявлениях установите систему в соответствии с форматом входного сигнала.

Режим	Функция
Цветовая система	Установите систему цветного телевидения в соответствии со входным сигналом. При выборе “Авто” система цветности автоматически выбирается из NTSC/PAL/SECAM, однако в зависимости от подсоединенного блока разъемов сигнал M.NTSC отображается неправильно. Для отображения сигнала M.NTSC выберите положение “M.NTSC” в Системе цветности. Для отображения сигнала PAL60 выберите “PAL”, когда используется Блок сдвоенных видео разъемов BNC (TY-FB9BD). Для других блоков видео разъемов выберите “M.NTSC”. <div style="text-align: center;"> →Авто←→PAL←→SECAM←→M.NTSC←→NTSC← </div>
Panasonic Авто (4:3)	Установите в “4:3” для просмотра изображения “4:3” в неизменном формате, когда выбрана Panasonic Авто. Если Вы желаете просматривать изображения 4:3 в формате “Панорамный”, установите в “Панорамный”.

Примечание:

Режим “Panasonic Авто” не работает, когда используется Блок сдвоенных видео разъемов BNC (TY-FB9BD).

Виртуальный кинотеатр

Виртуальный кинотеатр:

При включении данной функции дисплей пытается воспроизвести более натуральную адаптацию источников, таких как фильмы, заснятых на 24 кадрах в секунду. Если изображение неустойчиво, отключите эту установку.

Примечание:

При значении ВКЛ эта установка влияет только на следующий входной сигнал:

- Входные сигналы NTSC / PAL в режиме входных сигналов “AV (S Video)”.
- Входные сигналы 525i(480i), 625i(575i), 1125(1080) / 60i в режиме входных сигналов “Компонентный”.

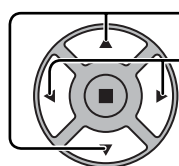

Нажмите, чтобы выбрать “Виртуальный кинотеатр”.
Нажмите для установки “ВКЛ” / “ВЫКЛ”.



Режим XGA

Это меню отображается, когда входным сигналом является аналоговый сигнал (компонентный/PC). Этот аппарат поддерживает три типа сигнала XGA с вертикальной частотой кадров 60 Гц и различным соотношением сторон и частотой выборки (1024 × 768 @ 60 Гц, 1280 × 768 @ 60 Гц и 1366 × 768 @ 60 Гц).

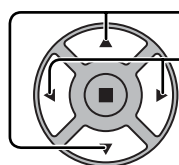

Нажмите для выбора “Режим XGA”.
Нажимом кнопок выбирается “Авто”, “1024×768”, “1280×768”, “1366×768”.
Авто: Автоматический выбор из 1024×768/1280×768/1366×768.



Измените установку для соответствия входному сигналу, поскольку лучшее качество отображения зависит от угла просмотра или разрешения дисплея.

Примечание: После выполнения этой установки в случае необходимости произведите регулировки (например, “Нормализовать”) в меню “Поз./размер”. (См. стр. 22)

Обновить частоту

Эта функция устанавливает частоту обновления дисплея.

Это меню отображается, когда входной сигнал находится в системе 50 Гц (50i, 50p, 25p, 24p, 24sF) скорости вертикального сканирования.

100 Hz: Уменьшает мерцание экрана.

50 Hz: Увеличивает разрешение движущихся изображений.

Примечание:

Обычно рекомендуется устанавливать на 100 Гц.

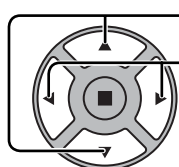

Нажмите, чтобы выбрать меню "Обновить частоту".



Нажмите, чтобы отрегулировать.

Уменьшение помех

Устанавливает следующие три функции NR (Уменьшение помех) вместе.

Подавл. Видео шума, Подав. "москитного" шума, Подав. Блочного шума

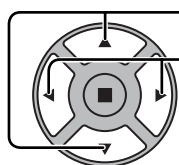

Нажмите для выбора "Уменьшение помех".



Нажимом кнопок выбирается "ВЫКЛ", "МИН.", "СРЕД.", "МАКС", "Дополнительные".

Дополн. Шумоподавление

Устанавливает три функции NR отдельно.

1

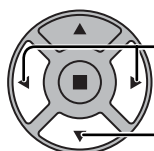

Нажмите для выбора "Дополнительные"

Нажмите, чтобы ввести Дополн. шумоподавление.

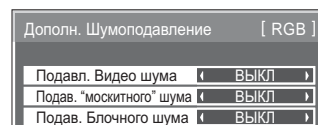
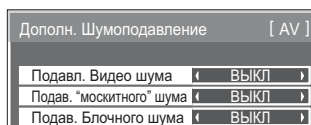
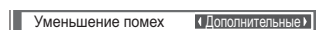

2

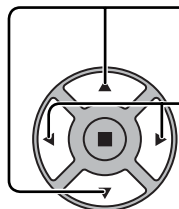

Нажимом кнопок выбирается "Подавл. Видео шума", "Подав. "москитного" шума", "Подав. Блочного шума".

Нажимом кнопок выбирается "ВЫКЛ", "МИН.", "СРЕД.", "МАКС".

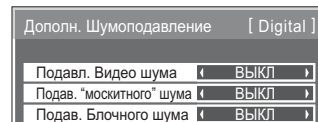
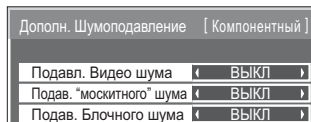

Подавл. Видео шума:

Автоматически уменьшает ненужные помехи изображения.

Подав. "москитного" шума:

Уменьшает "москитный" шум вокруг субтитров видео MPEG.

Подав. Блочного шума:

Уменьшает блочный шум при воспроизведении видео MPEG.

Примечания:

- Уменьшение помех не может применяться во время использования сигнала ПК.
- Блокировка NR не может применяться во время использования сигнала HD.

Синхронизация

Выберите “Сигнал” из меню “Установка” при входном сигнале RGB.

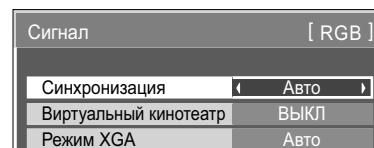
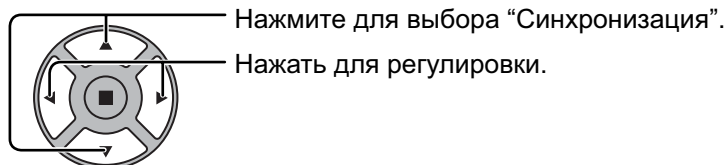

Установка сигнала синхронизации RGB:

Убедитесь, что аппарат настроен на режим входных сигналов RGB (данная функция срабатывает только для входных сигналов RGB).

Авто: Автоматически выбирается синхронизация горизонтального (H) и вертикального (V) сигналов или выбирается синхронизированный сигнал. Если вводятся оба сигнала, то выбирается синхронизация горизонтального (H) и вертикального (V) сигналов.

по сигналу G: Использует синхронизированный сигнал из сигнала Video G, который вводится через штекер G.

VBS: Использует синхронизированный сигнал из входного композитного синхронизированного сигнала, который вводится через штекер HD.

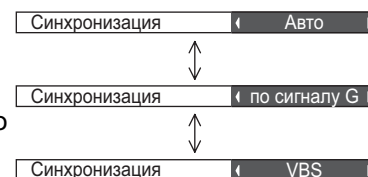

Индикация входного сигнала

Отображает частоту и тип текущего входного сигнала.

Эта индикация работает только в режимах входных сигналов Компонентный, RGB, PC и Digital.

Диапазон отображения:

Горизонтальная 15 – 110 кГц

Вертикальная 48 – 120 Гц

Во время подачи на вход цифровых сигналов отображается частота синхросигнала.

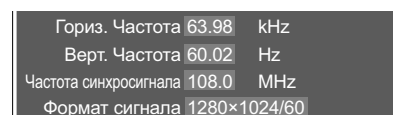
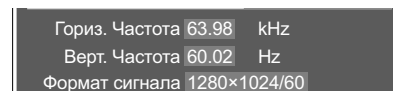

Options Adjustments (Настройка параметров)

1  Нажмите для вывода на дисплей меню “Установка”.

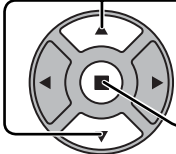
2  Нажатием выберите “Язык экранного меню”.
Нажмите и удерживайте более 3 секунд.

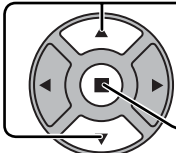

3  Нажатием выберите “Options”.
Нажмите для отображения меню “Options”.

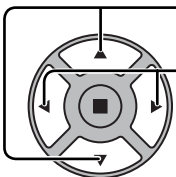

4  Нажимайте для выбора нужного меню.
Нажатием выберите опцию в меню.

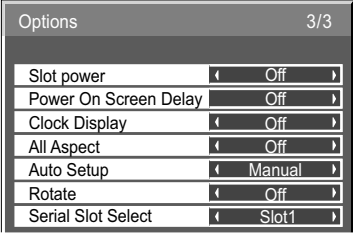
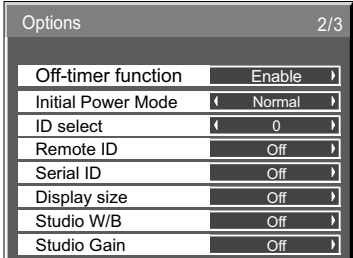
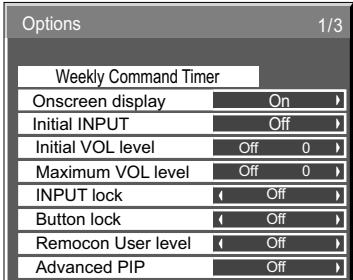
5  Нажмите для выхода из меню “Options”.









Пункт	Регулировки
Weekly Command Timer	Установите Weekly Command Timer (еженедельный таймер). (см. стр. 45)
Onscreen display	On: Отображает на экране все нижеуказанные элементы. • Индикатор включения • Индикатор переключения входного сигнала • Индикатор отсутствия сигнала • Приглушение звука и время, оставшееся до срабатывания таймера отключения после нажатия кнопки  . Off: Убирает с экрана все вышеуказанные элементы.
Initial INPUT	Off <=> PC <=> INPUT1 <=> INPUT2 <=> INPUT3 Регулирует входной сигнал при включенном аппарате. Примечания: • Только если отображается отрегулированный сигнал. (см. стр. 14). • Сигнал может отображаться, если установлен блок разъемов. • Это меню доступно, если параметр “INPUT lock” (Блокировка выходов) установлен на “Off” (Выкл). • Когда прикреплен блок сдвоенных видео разъемов, в зависимости от выбранного входного сигнала отображается A или B. (Например: INPUT1A, INPUT1B)
Initial VOL level	Нажмите кнопку  , чтобы отрегулировать громкость при включенном аппарате. Off <=> On Off: Устанавливает нормальную громкость. On: Устанавливает громкость, которую Вы предпочитаете. Примечания: • Если “Maximum VOL level” (Максимальный уровень громкости) установлен на “On” (Вкл.), регулировка громкости возможна только от 0 до Вашего максимального уровня. • Вы можете слышать другой уровень громкости, независимый от вашей настройки перед выполнением операций в меню опций, если вы настраиваете громкость при включенном режиме “Initial VOL level” (Начальный уровень громкости) и установке курсора на меню.
Maximum VOL level	Установите максимальную громкость при помощи кнопки  . Off <=> On Off: Устанавливает максимальную громкость автоматически. On: Устанавливает максимальную громкость, которую Вы предпочитаете. Примечания: • Если значение параметра “Maximum VOL level” (Максимальный уровень громкости) меньше значения параметра “Initial VOL level” (Начальный уровень громкости), то “Initial VOL level” автоматически принимает значение, равное “Maximum VOL level”. • Индикатор громкости может достигать до 63, независимо от настроек. • Вы можете слышать другой уровень громкости, независимый от вашей настройки перед выполнением операций в меню опций, если вы настраиваете громкость при включенном режиме “Maximum VOL level” (Максимальный уровень громкости) и установке курсора на меню.

Options Adjustments (Настройка параметров)



Пункт	Регулировки
INPUT lock	<p>Off ↔ PC ↔ INPUT1 ↔ INPUT2 ↔ INPUT3</p> <p>Блокирует работу переключателя входов.</p> <p>Примечания:</p> <ul style="list-style-type: none"> • Только если отображается отрегулированный сигнал. (см. стр. 14). • Сигнал может отображаться, если установлен блок разъемов. • Переключатель входов может использоваться, если выбрана опция “Off”. • Если в режиме двухэкранного отображения выбрана опция, отличная от “Off”, это значение фиксируется как значимый вход в режиме отображения экрана сигнала. • Когда прикреплен блок сдвоенных видео разъемов, в зависимости от выбранного входного сигнала отображается A или B. (Например: INPUT1A, INPUT1B)
Button lock	<p>Off ↔ MENU&ENTER ↔ On</p> <p>Off: Могут использоваться все кнопки на основном устройстве.</p> <p>MENU&ENTER:</p> <p>Блокирует кнопки  и  на основном устройстве.</p> <p>On: Блокирует все кнопки на основном устройстве.</p> <p>Устанавливает блокировку кнопок для кнопок аппарата следующим образом.</p> <p>Off: Нажмите  четыре раза → Нажмите  четыре раза → Нажмите  четыре раза → Нажмите  четыре раза</p> <p>MENU&ENTER: Нажмите  четыре раза → Нажмите  четыре раза → Нажмите  четыре раза → Нажмите  четыре раза</p> <p>On: Нажмите  четыре раза → Нажмите  четыре раза → Нажмите  четыре раза → Нажмите  четыре раза</p>
Remocon User level	<p>Off ↔ User1 ↔ User2 ↔ User3</p> <p>Off: Позволяет использовать все кнопки пульта дистанционного управления.</p> <p>User1: Позволяет использовать на пульте дистанционного управления только кнопки , , , , .</p> <p>User2: Вы можете использовать только кнопку  на пульте дистанционного управления.</p> <p>User3: Все кнопки пульта дистанционного управления заблокированы.</p>
Advanced PIP	<p>Off: Устанавливает нормальный двухэкранный режим отображения. (см. стр. 18)</p> <p>On: Устанавливает Advanced PIP (см. стр. 19).</p> <p>Примечания:</p> <ul style="list-style-type: none"> • Если параметр “INPUT lock” (Блокировка выходов) установлен на “On” (Вкл.), вы не сможете использовать все функции двухэкранного отображения. • Кнопки , ,  недоступны при работе в расширенном режиме PIP.
Off-timer function	<p>Enable: Включение “Off-timer function”.</p> <p>Disable: Отключение “Off-timer function”.</p> <p>Примечание: Если выбрана опция “Disable”, таймер отключения отменен.</p>
Initial Power Mode	<p>Normal ↔ Standby ↔ On</p> <p>Устанавливает режим питания аппарата для случая, когда питание восстанавливается после сбоя или после отсоединения и повторного подсоединения.</p> <p>Normal: Питание возвращается в такое же состояние, как и перед сбоем питания.</p> <p>Standby: Питание возвращается в режим ожидания. (Индикатор питания: красный/оранжевый)</p> <p>On: Питание возвращается к включенному питанию. (Индикатор питания: зеленый)</p> <p>Примечание: При использовании нескольких дисплеев для уменьшения силовой нагрузки предпочтительно устанавливать “Standby”.</p>
ID select	<p>Задаёт код ID панели, используемый в режимах “Remote ID” (Дистанционный код ID) или “Serial ID” (Последовательный код ID).</p> <p>Задайте значение в диапазоне: 0 - 100</p> <p>(Исходное значение: 0)</p>
Remote ID	<p>Установка этого меню действительна только при использовании ID пульта дистанционного управления.</p> <p>Off: Отключает функцию дистанционного управления с кодом ID. Можно использовать дистанционное управление в обычном режиме.</p> <p>On: Включает функцию дистанционного управления с кодом ID.</p>
Serial ID	<p>Установка кода ID управления панелью.</p> <p>Off: Отключает внешнее управление с кодом ID.</p> <p>On: Включает внешнее управление с кодом ID.</p>
Display size	<p>Для регулировки размера окна просмотра на экране.</p> <p>Off: Задаёт нормальный размер окна просмотра на экране.</p> <p>On: Задаёт для окна просмотра размер, равный примерно 95% от нормального размера окна просмотра.</p> <div style="display: flex; justify-content: space-around; align-items: center;"> <div style="text-align: center;"> <p>Off</p>  </div> <div style="text-align: center;"> <p>On</p>  </div> </div> <p>Примечания:</p> <ul style="list-style-type: none"> • Эта настройка действует только для следующих входных сигналов: NTSC, PAL, SECAM, M.NTSC, PAL60, PAL-M, PAL-N (Блок сдвоенных видео разъемов BNC (TY-FB9BD)) 525i, 525p, 625i, 625p, 750/60p, 750/50p, 1125/60i, 1125/50i, 1125/24sF, 1125/25p, 1125/24p, 1125/30p, 1125/60p, 1125/50p, 1250/50i (Компонентный видео, RGB, DVI, SDI, HDMI) • Эта установка недоступна, если выбран дисплей с двумя экранами, цифровое увеличение или Мультиэкран. • Когда пункт “Display size” установлен в положение “On”, можно подрегулировать “Гориз. положение” и “Верт. положение” в меню “Поз./размер”. • Для DVI-, SDI-, HDMI-совместимых сигналов следуйте инструкции по эксплуатации конкретного блока

Options Adjustments (Настройка параметров)

Пункт	Регулировки
Studio W/B	Off: Отменяет все сделанные настройки. On: Задает цветовую температуру для телестудии. Примечание: Действует, если только в настройках изображения задана низкая цветовая температура.
Studio Gain	Усиливает контрастность для лучшего просмотра, когда плохо видно слишком светлую часть изображения. Off: Отменяет "Studio Gain". On: Включает "Studio Gain". Примечание: Эта установка действительна, только когда входными сигналами являются: Компонентное видео, RGB (аналоговое), SDI, HDMI
Slot Power	Off ↔ Auto ↔ On Off: Питание не передается на питание слота. Auto: Питание передается на питание слота, только когда включено сетевое питание. On: Питание передается на питание слота, когда сетевое питание включено или находится в режиме ожидания. Примечание: В некоторых случаях питание передается на питание слота, если сетевое питание включено или находится в режиме ожидания, независимо от настройки питания слота.
Power On Screen Delay	Off ↔ 1 ↔ 2 ↔ 3... ↔ 30 Вы можете установить задержку времени включения дисплеев, чтобы уменьшить энергопотребление, когда Вы нажимаете кнопку  , чтобы включить несколько совместно установленных дисплеев, например, для системы Мультиэкран. Выполните индивидуальную настройку для каждого дисплея. Off: Дисплей будет включен в тот же момент, когда будет нажата кнопка  . От 1 до 30 (сек.): Установите задержку времени включения (секунды). После нажатия кнопки  , дисплей включится с задержкой времени в зависимости от этой установки. Примечания: • Во время работы этой функции индикатор питания мигает зеленым. • Эта функция также работает, когда питание восстанавливается после сбоя или после выключения и повторного включения сетевого шнура. После того, как Вы отсоедините и снова подсоедините сетевой шнур, когда аппарат находится в режиме ожидания и питание подается на блок разъемов, то аппарат начнет подавать питание на блок разъемов с задержкой времени в соответствии с установкой. Индикатор питания сначала высвечивается красным светом, затем он становится оранжевым, когда на блок разъемов начинает подаваться питание.
Clock Display	Off: Часы не отображаются. On: Часы отображаются. Часы отображаются в левом нижнем углу экрана при нажатии кнопки  . Примечание: Примечание: Если опция "Уст-ка текущего времени" не установлена, часы не отображаются, даже если опция "Clock Display" установлена на "On". (см. стр. 27) 
All Aspect	Устанавливает режим All Aspect (расширенная установка формата) или режим формата по умолчанию. При каждом нажатии кнопки  формат изменяется в выбранном режиме. Off: Режим формата по умолчанию On: Режим All Aspect Режим формата для каждой установки приведен ниже: (Пример: сигнал HD) Off 4:3→4:3 полноэкранный→Увеличение1→Увеличение2→Увеличение3→16:9→14:9→Панорамный On 4:3 (1)→4:3 (2)→4:3 Full→Zoom1→Zoom2→Zoom3→16:9→14:9→Just1→Just2
Auto Setup	Задаёт рабочий режим автоматической регулировки положения в меню Поз./размер. Manual: Автоматическая регулировка положения начинается при нажатии  на пульте дистанционного управления или выполняется из меню Поз./размер. Auto: Кроме как с пульта дистанционного управления или из меню, автоматическая регулировка положения начинается: Когда питание дисплея включено. Когда подается входной сигнал.
Rotate	Off: Изображение не поворачивается. On: Изображение поворачивается на 180 градусов.
Serial Slot Select	Slot1 ↔ Slot2 ↔ Slot3 Выберите слот, который поддерживает последовательную передачу данных. Примечание: Установка внешней команды может быть выполнена только с фиксированного последовательного разъема (см. стр. 10).

Нормализация

Если кнопки основного устройства и пульта дистанционного управления заблокированы при помощи функции "Button lock", "Remocon User level" или "Remote ID", установите для всех функций "Off", чтобы снова активизировать кнопки.

Одновременно нажмите и удерживайте более 5 секунд кнопку  на основном устройстве и кнопку  на пульте дистанционного управления. После отображения меню "Shipping" блокировка снимается.

Weekly Command Timer (еженедельный таймер)

Вы можете установить программу 7-дневного таймера, задав время и команду.

Примечание:

Перед установкой Weekly Command Timer установите пункт Уст-ка текущего времени. (см. стр. 27)

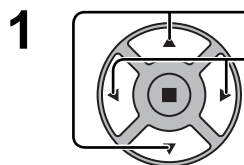

- 1 Нажмите, чтобы выбрать Function.
- Нажмите, чтобы выбрать "On".

Примечание:

- Когда Function установлена на On, Установка таймера (см. стр. 27) недоступна, и пункт Интервал/Задание времени в Режиме Хранитель экрана (см. стр. 28) невозможно выбрать.

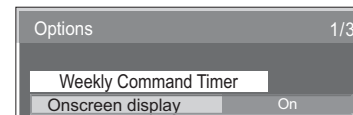

Нажмите кнопку (ACTION)



Номер программы

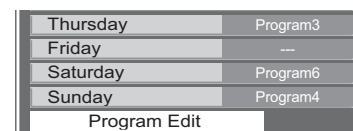

Экран редактирования программ

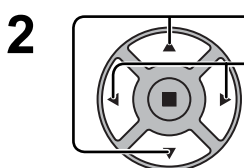
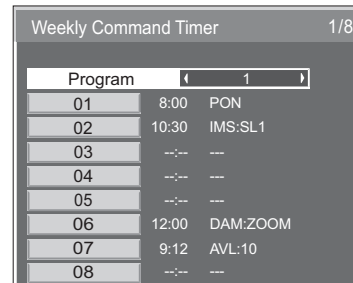

- 2 Нажмите, чтобы выбрать день.
- Нажмите, чтобы выбрать номер программы.

Примечание:

- Вы можете выбрать программу с 1 по 7. --- указывает не установленные пункты.

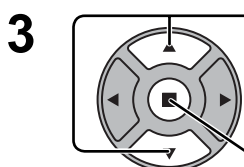

- 3 Нажмите, чтобы выбрать Program Edit.

- Нажмите, чтобы показать экран редактирования программы.

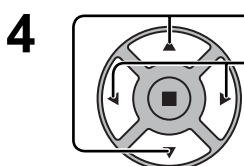

- 4 Нажмите, чтобы выбрать Program.
- Нажмите, чтобы изменить номера программ (1-7).



- 5 Нажмите, чтобы выбрать номер команды.
- Нажмите, чтобы показать предыдущую/следующую командную страницу (1-8) выбранной программы.
- Нажмите, чтобы показать экран установки команды.

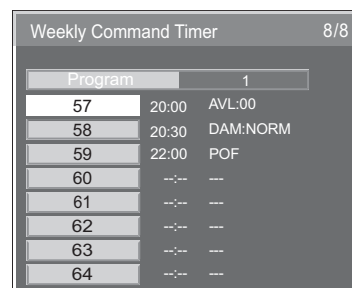
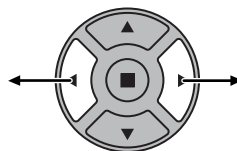
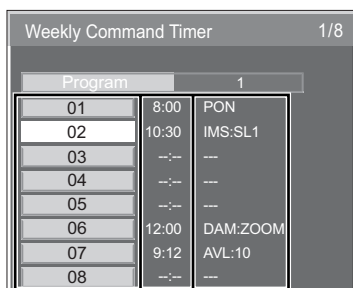

Команда (--- указывает не установленные пункты)
 Время установки таймера (--:-- указывает не установленные пункты)
 Номера команд

Options Adjustments (Настройка параметров)

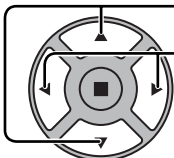
6  Нажмите, чтобы выбрать Command No.
 Нажмите, чтобы выбрать номер команды.

Экран установки команд

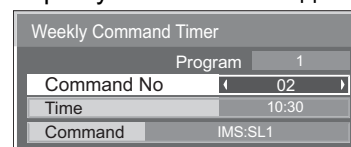

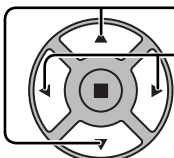
7  Нажмите, чтобы выбрать Time/Command.
 Нажмите, чтобы установить каждый пункт.
 Time: Установите время выполнения командной программы.

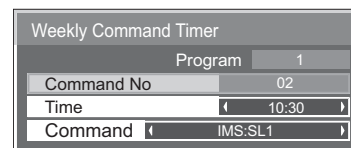

Однократное нажатие кнопки “◀” или “▶” изменяет “Time” на 1 минуту.

Продолжительное нажатие кнопки “◀” или “▶” изменяет “Time” на 15 минут.

Command: Выберите команду для выполнения в установленное время. Этот аппарат принимает для установки 64 команды. (см. стр. 50)

Примечания:

- Команды выполняются в порядке времени выполнения, вне зависимости от номера команды.
- Если время выполнения команды накладывается на времена других команд, эти команды выполняются в порядке номеров.
- При нажатии \bigcirc^N время становится --:-- , а команда становится ---.

Примечание:

Для возврата к предыдущему экрану нажмите \bigcirc^R .

Заводское состояние

Эта функция позволяет Вам заново установить аппарат на заводские установки.

1  Нажмите для отображения экрана меню “Установка”.

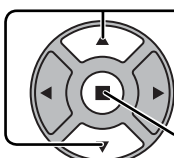
2  Нажатием выберите “Язык экранного меню”.
 Нажмите и удерживайте более 3 секунд.

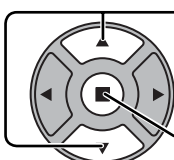
3  Нажатием выберите “Shipping”.
 Нажмите для отображения меню “Shipping”.

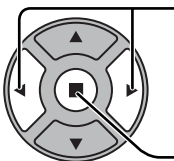
4  Нажмите, чтобы выбрать “YES” (да).
 Нажмите, чтобы подтвердить.

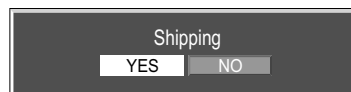
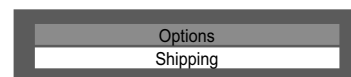
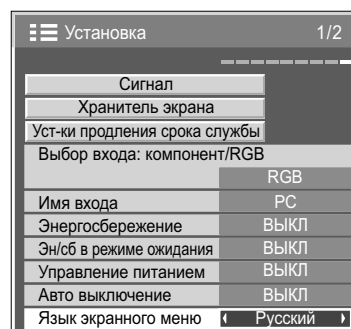









[с аппарата]

- 1 Нажмите кнопку MENU до тех пор, пока не высветится меню “Установка”.
- 2 Нажмите кнопку Громкость Вверх “+” или Вниз “-”, чтобы выбрать “Язык экранного меню”.
- 3 Нажмите и удерживайте кнопку ENTER до тех пор, пока не высветится меню “Shipping” (заводские установки).
- 4 Нажмите кнопку Громкость Вверх “+” или Вниз “-”, чтобы выбрать “YES” (да).
- 5 Нажмите кнопку ENTER и подождите 10 сек.

Поиск и устранение неисправностей

Прежде чем обратиться за техобслуживанием, определите признаки неисправностей и выполните некоторые проверки, как показано ниже.

Признаки неисправностей		Проверки
Изображение	Звук	
 Радиопомехи	 Звук с шумами	Бытовое электрическое оборудование Автомобили/Мотоциклы Люминесцентные лампы
 Нормальное изображение	 Нет звука	Громкость (Проверьте, не включена ли функция приглушения звука на пульте дистанционного управления)
 Нет изображения	 Нет звука	Не подключен к сетевой розетке Не включен выключатель питания Установки изображения и яркости/громкости (Проверьте нажатием на кнопку питания или ожидания на пульте дистанционного управления.)
 Нет изображения	 Нормальный звук	Если принимается сигнал с неподдерживаемым форматом системы цветного телевидения или недопустимой частотой, отображается только индикация входного разъема.
 Нет цвета	 Нормальный звук	Установки цвета выставлены на минимальный уровень (см. стр. 24, 25) Система цветного телевидения (см. стр. 39)
Не могут выполняться операции с помощью пульта дистанционного управления.		Проверьте, не разрядились ли полностью батареи и, в случае если это не так, правильно ли они были вставлены. Проверьте, не подвергается ли сенсор пульта дистанционного управления воздействию внешнего освещения или сильного флуоресцентного освещения. Проверьте, разработан ли пульт дистанционного управления специально для применения с используемым аппаратом. (Аппарат не может управляться никакими другими пультами дистанционного управления.)
Иногда из аппарата слышно потрескивание.		Если все нормально с изображением и звуком, то этот звук издает корпус, который претерпевает очень небольшие сокращения в ответ на изменения комнатной температуры. Неблагоприятное воздействие не оказывается ни на технические характеристики, ни на другие аспекты.
Когда я использую функцию увеличения, то сверху и снизу изображения на экране обрезаются.		Подрегулируйте положение изображения на экране.
Когда я использую функцию увеличения, то сверху и снизу экрана появляются области, где отсутствует изображение.		При использовании видео программного обеспечения (например, программного обеспечения размера кинофильма) с экраном шире, чем экран в режиме 16:9, то сверху и снизу экрана формируются пустые области, отделенные от изображения.
Я слышу звуки, исходящие изнутри аппарата.		Когда включается питание, то может быть слышен звук от приводимой в рабочее состояние плазменной панели: Это нормально и не указывает на неисправность.
В этом плазменном дисплее применяется специальная обработка изображения. Поэтому в зависимости от типа входного сигнала может наблюдаться небольшая временная задержка между изображением и звуком. Однако это не является неисправностью.		

Панель плазменного дисплея

Признаки неисправностей	Проверки
Экран становится немного темнее, когда показывается яркое изображение с минимальным движением.	Экран немного потемнеет, когда в течение длительного периода показываются фотографии, неподвижные изображения с компьютера или другие изображения с минимальным движением. Это делается для уменьшения остаточного изображения на экране и предотвращения уменьшения срока службы экрана: Это нормально и не указывает на неисправность.
Для того, чтобы появилось изображение требуется какое-то время.	Аппарат обрабатывает различные сигналы цифровым образом, чтобы воспроизводить эстетически приятные изображения. Таким образом, требуется немного времени для того, чтобы появилось изображение, когда было включено питание, когда был переключен режим ввода, или когда изображения для основного изображения и вспомогательного изображения были взаимно заменены.
Края изображений мерцают.	Из-за характеристик системы, используемой для управления панелью, края изображений с быстро движущимися частями могут казаться мерцающими: Это нормально и не указывает на неисправность.
Яркость на обеих сторонах изображений изменяется в режиме 4:3.	При просмотре боковых панелей с использованием установки "Яркие" или "Средние" яркость обеих сторон может изменяться в зависимости от типа показываемой программы: Это нормально и не указывает на неисправность.
Некоторые части экрана не высвечиваются.	Плазменная дисплейная панель производится по чрезвычайно высокоточной технологии, впрочем, иногда некоторые части экрана могут терять элементы изображения или иметь светящиеся точки. Это не является неисправностью.
 Появляется остаточное изображение	Не допускайте показа неподвижного изображения в течение длительного периода времени, так как это может вызвать появление на плазменном дисплее остаточного изображения. Примеры неподвижных изображений, включая логотипы, видеоигры, компьютерные изображения, телетекст и изображения отображаются в режиме 4:3. Примечание: Постоянное остаточное изображение на плазменном дисплее, получившееся вследствие высвечивания неподвижного изображения, не является функциональным дефектом и, следовательно, не подпадает под Гарантийные обязательства. Данное изделие не предназначено для отображения неподвижных изображений в течение длительных периодов времени.
Из аппарата слышны жужжащие звуки.	Дисплей оборудован охлаждающим вентилятором для рассеивания нагрева при обычном использовании. Жужжащий звук вызван вращением вентилятора и не является неисправностью.

Список режимов формата

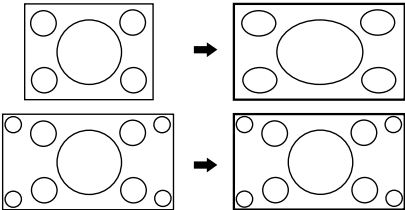
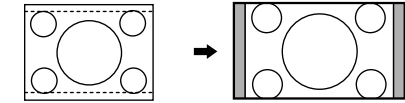
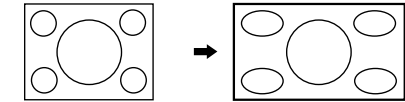
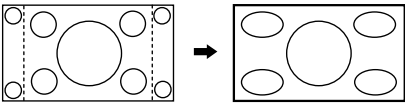
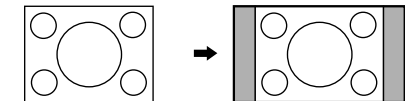
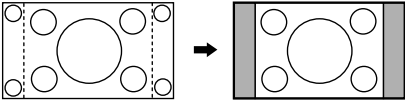
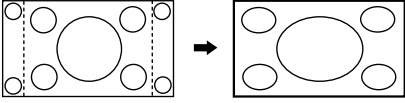
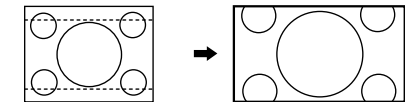
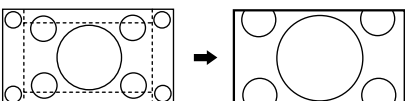
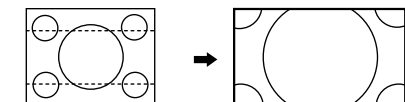
Режим формата		Изображение → Расширенный экран	Описание
All Aspect: On	Заводская установка All Aspect: Off		
16:9	16:9		Изображение полностью заполняет экран. В случае сигналов SD изображения с форматом сторон 4:3 расширяются в горизонтальном направлении и отображаются. Этот режим подходит для отображения анаморфотных изображений с форматом сторон 16:9.
14:9	14:9		Изображения формата почтового ящика с форматом сторон 14:9 растягиваются в вертикальном и горизонтальном направлениях так, что они отображаются заполняющими экран по вертикали и немного меньшими, чем экран, по горизонтали. Верхние и нижние края изображений обрезаются. Боковые участки отображаются на левом и правом краях экрана.
Just ----- Just1	Панорамный		Изображения с форматом сторон 4:3 расширяются в горизонтальном направлении так, чтобы искажение изображения было минимальным. Отображение областей вокруг левого и правого краев экрана немного вытягивается.
Just2	—		Изображения с форматом сторон 4:3 в числе сигналов с форматом сторон 16:9 расширяются в горизонтальном направлении так, чтобы искажение изображения было минимальным. Левые и правые края изображений обрезаются. Отображение областей вокруг левого и правого краев экрана немного вытягивается.
4:3 ----- 4:3 (1)	4:3		Изображения с форматом сторон 4:3 отображаются с первоначальным форматом сторон. Боковые участки отображаются на левом и правом краях экрана.
4:3 (2)	—		Изображения с форматом сторон 4:3 в числе сигналов с форматом сторон 16:9 отображаются с первоначальным форматом сторон. Левые и правые края изображений маскируются боковыми участками.
4:3 Full	4:3 полноэкранный		Изображения с форматом сторон 4:3 в числе сигналов с форматом сторон 16:9 расширяются в горизонтальном направлении так, чтобы полностью заполнить экран. Левые и правые края изображений обрезаются.
Zoom ----- Zoom1	Увеличение1		Изображения формата почтового ящика с форматом сторон 16:9 растягиваются в вертикальном и горизонтальном направлениях так, чтобы они полностью заполняли экран. Верхние и нижние края изображений обрезаются.
Zoom2	Увеличение2		Изображения с форматом сторон 2.35:1 в числе сигналов с форматом сторон 16:9 расширяются в вертикальном и горизонтальном направлении так, чтобы полностью заполнить экран. Верхние и нижние края, а также левые и правые края изображений обрезаются.
Zoom3	Увеличение3		Изображения формата почтового ящика с форматом сторон 2.35:1 растягиваются в вертикальном и горизонтальном направлениях так, что они отображаются заполняющими экран по вертикали и немного больше, чем экран, по горизонтали. Верхние и нижние края, а также левые и правые края изображений обрезаются.

Поддерживаемые входные сигналы

Вход VIDEO (HDMI)

* Не совместимо с блок разъемов HDMI (TY-FB8HM). Аудио сигнал Линейная ИКМ : 48/44, 1/32 кГц

Формат сигнала	Частота кадров (Гц)	Частота строк (кГц)	Частота синхросигнала (МГц)	Число активных пикселей	Полное число пикселей	Число активных линий	Полное число линий	
1	VGA60	59,94	31,47	25,18	640	800	480	525
2	525/60p	59,94	31,47	27,00	720	858	480	525
3	625/50p	50,00	31,25	27,00	720	864	576	625
4	750/60p	60,00	45,00	74,25	1280	1650	720	750
5	750/50p	50,00	37,50	74,25	1280	1980	720	750
6	1125/60i	60,00	33,75	74,25	1920	2200	1080	1125
7	1125/50i	50,00	28,13	74,25	1920	2640	1080	1125
8	1125/60p*	60,00	67,50	148,50	1920	2200	1080	1125
9	1125/50p*	50,00	56,26	148,50	1920	2640	1080	1125
10	1125/24p*	24,00	27,00	74,25	1920	2750	1080	1125

* Отметка: Поддерживаемый входной сигнал

	Название сигнала	Частота строк (кГц)	Частота кадров (Гц)	PC IN (Синхросигнал (МГц))
1	525 (480) / 60i	15,73	59,94	*(13,5)
2	525 (480) / 60p	31,47	59,94	*(27,0) *4
3	625 (575) / 50i	15,63	50,00	*(13,5)
4	625 (575) / 50p	31,25	50,00	*(27,0)
5	750 (720) / 60p	45,00	60,00	*(74,25)
6	750 (720) / 50p	37,50	50,00	*(74,25)
7	1 125 (1 080) / 60p	67,50	60,00	*(148,5) *1
8	1 125 (1 080) / 60i	33,75	60,00	*(74,25) *1
9	1 125 (1 080) / 50p	56,26	50,00	*(148,5) *1
10	1 125 (1 080) / 50i	28,13	50,00	*(74,25) *1
11	1 125 (1 080) / 24sF	27,00	47,92	*(74,25) *2
12	1 125 (1 080) / 30p	33,75	30,00	*(74,25) *1
13	1 125 (1 080) / 25p	28,13	25,00	*(74,25) *1
14	1 125 (1 080) / 24p	27,00	24,00	*(74,25) *1
15	1 250 (1 080) / 50i	31,25	50,00	*(74,25) *3
16	640 × 400 @70 Hz	31,46	70,07	*(25,17)
17	640 × 480 @60 Hz	31,47	59,94	*(25,18) *5
18	640 × 480 @72 Hz	37,86	72,81	*(31,5)
19	640 × 480 @75 Hz	37,50	75,00	*(31,5)
20	640 × 480 @85 Hz	43,27	85,01	*(36,0)
21	852 × 480 @60 Hz	31,47	59,94	*(33,54) *5
22	800 × 600 @56 Hz	35,16	56,25	*(36,0)
23	800 × 600 @60 Hz	37,88	60,32	*(40,0)
24	800 × 600 @72 Hz	48,08	72,19	*(50,0)
25	800 × 600 @75 Hz	46,88	75,00	*(49,5)
26	800 × 600 @85 Hz	53,67	85,06	*(56,25)
27	1 024 × 768 @60 Hz	48,36	60,00	*(65,0)
28	1 024 × 768 @70 Hz	56,48	70,07	*(75,0)
29	1 024 × 768 @75 Hz	60,02	75,03	*(78,75)
30	1 024 × 768 @85 Hz	68,68	85,00	*(94,5)
31	1 152 × 864 @75 Hz	67,50	75,00	*(108,0)
32	1 280 × 768 @60 Hz	47,70	60,00	*(80,14)
33	1 280 × 960 @60 Hz	60,00	60,00	*(108,0)
34	1 280 × 960 @85 Hz	85,94	85,00	*(148,5)
35	1 280 × 1 024 @60 Hz	63,98	60,02	*(108,0)
36	1 280 × 1 024 @75 Hz	79,98	75,03	*(135,0)
37	1 280 × 1 024 @85 Hz	91,15	85,02	*(157,5)
38	1 600 × 1 200 @60 Hz	75,00	60,00	*(162,0)
39	1 600 × 1 200 @65 Hz	81,25	65,00	*(175,5)
40	1 066 × 600 @60 Hz	37,64	59,94	*(53,0)
41	1 366 × 768 @60 Hz	48,36	60,00	*(86,71)
42	Macintosh13" (640 × 480)	35,00	66,67	*(30,24)
43	Macintosh16" (832 × 624)	49,72	74,54	*(57,28)
44	Macintosh21" (1 152 × 870)	68,68	75,06	*(100,0)

*1: Согласно стандарту SMPTE 274M.

*2: Согласно стандарту SMPTE RP211.

*3: Согласно стандарту SMPTE 295M.

*4: Когда выбран формат RGB и на разъем Mini D-sub 15PIN подается входной сигнал 525p, то он распознается как сигнал VGA 60Гц.

*5: Когда сигнал формата VGA 60Гц подается с разъема, отличающегося от разъема Mini D-sub 15PIN, то он распознается как сигнал 525p.

Примечание: Сигналы без указанных выше технических характеристик не могут отображаться надлежащим образом.

Список команд Weekly Command Timer

№	Команда	Подробности управления
1	AAC:MENCLR*1	Меню аудио (Четкий)
2	AAC:MENDYN	Меню аудио (Динамический)
3	AAC:MENSTD	Меню аудио (Нормальный)
4	AAC:SURMON*1	Окружающее (Вкл.)
5	AAC:SUROFF*1	Окружающее (Выкл.)
6	AMT:0	Приглушение звука (Выкл.)
7	AMT:1	Приглушение звука (Вкл.)
8	ASO:M	Аудио выход в режиме PIP (Основное изображение)
9	ASO:S	Аудио выход в режиме PIP (Дополнительное изображение)
10	AVL:00	Громкость звука (00)
11	AVL:10	Громкость звука (10)
12	AVL:20	Громкость звука (20)
13	AVL:30	Громкость звука (30)
14	AVL:40	Громкость звука (40)
15	AVL:50	Громкость звука (50)
16	AVL:60	Громкость звука (60)
17	DAM:FULL	Формат изображения (16:9)
18	DAM:JUST	Формат изображения (Точно)
19	DAM:NORM	Формат изображения (4:3)
20	DAM:SELF	Формат изображения (Panasonic Авто)
21	DAM:ZOOM	Формат изображения (Увеличение)
22	DWA:OFF	Режим сдвоенного изображения (Выкл.)
23	DWA:OVL1	Улучшенный режим PIP (1) (см. стр. 19)
24	DWA:OVL2	Улучшенный режим PIP (2) (см. стр. 19)
25	DWA:OVL3	Улучшенный режим PIP (3) (см. стр. 19)
26	DWA:OVL4	Улучшенный режим PIP (4) (см. стр. 19)
27	DWA:OVL5	Улучшенный режим PIP (5) (см. стр. 19)
28	DWA:OVL6	Улучшенный режим PIP (6) (см. стр. 19)
29	DWA:OVLOF	Улучшенный режим PIP (Выкл.) (нормальный режим дисплея с двумя экранами)
30	DWA:OVLON	Улучшенный режим PIP (Вкл.)
31	DWA:PIN0	Положение дополнительного изображения (внизу справа)
32	DWA:PIN1	Положение дополнительного изображения (внизу слева)
33	DWA:PIN2	Положение дополнительного изображения (вверху слева)
34	DWA:PIN3	Положение дополнительного изображения (вверху справа)
35	DWA:PIP	Режим сдвоенного изображения (изображение в изображении)
36	DWA:POP	Режим сдвоенного изображения (изображение вне изображения)
37	DWA:SWP	Замена основного изображения и дополнительного изображения в режиме PIP
38	DWA:TWN	Режим сдвоенного изображения (изображение и изображения)
39	IMS:PC1	Выбор входа (PC1) (Основное изображение в режиме PIP)
40	IMS:SL1	Выбор входа (SLOT1) (Основное изображение в режиме PIP)
41	IMS:SL1A	Выбор входа (SLOT1A) (Основное изображение в режиме PIP)
42	IMS:SL1B	Выбор входа (SLOT1B) (Основное изображение в режиме PIP)
43	IMS:SL2	Выбор входа (SLOT2) (Основное изображение в режиме PIP)
44	IMS:SL2A	Выбор входа (SLOT2A) (Основное изображение в режиме PIP)
45	IMS:SL2B	Выбор входа (SLOT2B) (Основное изображение в режиме PIP)
46	IMS:SL3	Выбор входа (SLOT3) (Основное изображение в режиме PIP)
47	ISS:PC1	Выбор входа дополнительного изображения (PC1)
48	ISS:SL1	Выбор входа дополнительного изображения (SLOT1)
49	ISS:SL1A	Выбор входа дополнительного изображения (SLOT1A)
50	ISS:SL1B	Выбор входа дополнительного изображения (SLOT1B)
51	ISS:SL2	Выбор входа дополнительного изображения (SLOT2)
52	ISS:SL2A	Выбор входа дополнительного изображения (SLOT2A)
53	ISS:SL2B	Выбор входа дополнительного изображения (SLOT2B)
54	ISS:SL3	Выбор входа дополнительного изображения (SLOT3)
55	OSP:SCR0	Прокрутка полосы Хранителя экрана (Выкл.)
56	OSP:SCR1	Прокрутка полосы Хранителя экрана (Вкл.)
57	POF	Питание выключено
58	PON	Питание включено
59	SSC:FNC0	Функция Хранителя экрана (Прокрутка полосы)
60	SSC:FNC1	Функция Хранителя экрана (Негативное изображение)
61	SSC:MOD0	Хранитель экрана (Режим (Выкл.))
62	SSC:MOD3	Хранитель экрана (Режим (Вкл.))
63	VMT:0*2	Отключение изображения (Выкл.)
64	VMT:1*2	Отключение изображения (Вкл.)

*1 Эти команды недоступны для этой модели.

*2 Отключение изображения не может быть разблокировано при выключении/включении питания пультом дистанционного управления. Для разблокировки отключения изображения выключите и повторно включите с помощью кнопки на аппарате или введите команду VMT:0.

Технические характеристики

	ТН-42РН12РК/С	ТН-50РН12РК/С
Источник питания	220 - 240 В переменного тока, 50/60 Гц	
Потребляемая мощность		
При обычной эксплуатации	355 Вт	435 Вт
В режиме ожидания	Экономичный режим отключен: 1,4 Вт; Экономичный режим включен: 0,6 Вт	Экономичный режим отключен: 1,5 Вт; Экономичный режим включен: 0,7 Вт
С отключенным питанием	0,4 Вт	0,4 Вт
Панель плазменного дисплея	Метод вывода: тип АС 42 дюймов, коэффициент сжатия 16:9	Метод вывода: тип АС 50 дюймов, коэффициент сжатия 16:9
Размер экрана	921 (Ш) мм × 518 (В) мм × 1057 (Д) мм (по диагонали)	1106 (Ш) мм × 622 (В) мм × 1269 (Д) мм (по диагонали)
Количество пикселей	786432 (1024 (Ш) × 768 (В)) [3072 × 768 точек]	1049088 (1366 (Ш) × 768 (В)) [4098 × 768 точек]
Условия эксплуатации		
Температура	0 °С - 40 °С	
Влажность	20 % - 80 %	
Используемые сигналы		
Формат развертки	525 (480)/60i · 60p, 625 (575)/50i · 50p, 750 (720)/60p · 50p, 1125 (1080)/60i · 60p · 50i · 50p · 24p · 25p · 30p · 24sF, 1250 (1080)/50i	
Компьютерные сигналы	VGA, SVGA, XGA SXGA, UXGA … (сжатый) Частота горизонтальной развертки 15 - 110 кГц Частота вертикальной развертки 48 - 120 Гц	
Соединительные разъемы		
HDMI A-B	Соединитель ТИП А × 2	
PC IN	(HIGH-DENSITY MINI D-SUB 15PIN)	Y или G с синхрон. 1,0 Вп-п (75 Ом) Y или G без синхрон. 0,7 Вп-п (75 Ом) B/Pв/Св: 0,7 Вп-п (75 Ом) R/Pp/Сr: 0,7 Вп-п (75 Ом) HD/VD: 1,0 - 5,0 Вп-п (высокое сопротивление) 0,5 Врмс
	AUDIO IN (M3 JACK)	
SERIAL	EXTERNAL CONTROL TERMINAL (D-SUB 9PIN) совместимый с RS-232C	
SPEAKERS	6 Ом, 16 Вт (8 Вт + 8 Вт) (10% THD)	
Комплектация		
Пульт дист. управления	N2QAYB000432	
Батарейки	размера R6 × 2	
фиксирующие ленты	ТММЕ203 × 1	
Габариты (Ш × В × Д)	1020 мм × 610 мм × 89 мм	1210 мм × 724 мм × 95 мм
Масса (вес)		
Только основное устройство	около 25,0 кг нетто	около 34,0 кг нетто
С динамиками	около 29,0 кг	около 39,0 кг

Примечания:

Дизайн и технические характеристики могут быть изменены без уведомления. Масса и габариты указаны приблизительно.

Информация по обращению с отходами для стран, не входящих в Европейский Союз



Действие этого символа распространяется только на Европейский Союз. Если Вы собираетесь выбросить данный продукт, узнайте в местных органах власти или у дилера, как следует поступать с отходами такого типа.



ME67

ИНФОРМАЦИЯ О СЕРТИФИКАЦИИ ПРОДУКТА

ПЛАЗМЕННЫЙ МОНИТОР

модели TH-42PH12RK/RS "Panasonic" СЕРТИФИЦИРОВАН ОС "ЦИКЛОН-ТЕСТ"

Сертификат:	№ РОСС JP.ME67.B06486
Дата выдачи сертификата:	01 июня 2009 года
Сертификат действует до:	31 мая 2012 года
модели TH-42PH12RK/RS "Panasonic" соответствуют требованиям нормативных документов:	ГОСТ Р МЭК 60065-2005 ГОСТ 18198-89 ГОСТ 22505-97 ГОСТ Р 51515-99 ГОСТ Р 51317.3.2-2006, ГОСТ Р 51317.3.3-99
Срок службы	7 (семь) лет

ПЛАЗМЕННЫЙ МОНИТОР

модели TH-50PH12RK/RS "Panasonic" СЕРТИФИЦИРОВАН ОС "ЦИКЛОН-ТЕСТ"

Сертификат:	№ РОСС JP.ME67.B06485
Дата выдачи сертификата:	01 июня 2009 года
Сертификат действует до:	31 мая 2012 года
модели TH-50PH12RK/RS "Panasonic" соответствуют требованиям нормативных документов:	ГОСТ Р МЭК 60065-2005 ГОСТ 18198-89 ГОСТ 22505-97 ГОСТ Р 51515-99 ГОСТ Р 51317.3.2-2006, ГОСТ Р 51317.3.3-99
Срок службы	7 (семь) лет

Производитель: Panasonic Corporation. Панасоник Корпорэйшн.

Произведено по адресу: "Panasonic AVC Networks Czech, S.R.O." U Panasoniku 1, CZ-320 84 Plzen, Czech Republic

Пример: X X 8 6 4 1 2 3 4

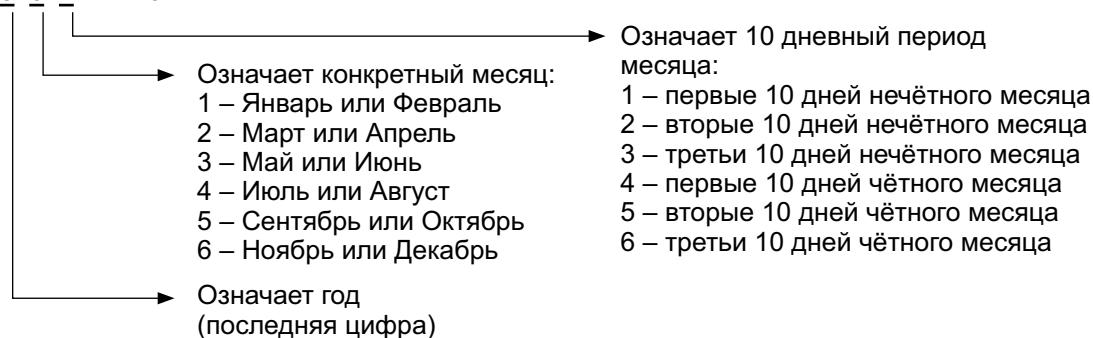

Вышеуказанный номер изделия означает, что телевизор был изготовлен в декабре 2008 года.

Запись покупателя

Номер модели и серийный номер этого устройства расположены на заднем кожухе. Запишите серийный номер в строку, приведенную ниже, и сохраните эту инструкцию, а также Ваш чек, в качестве свидетельства Вашей покупки на случай кражи или потери этого устройства, а также для получения гарантийных услуг.

Номер модели _____

Серийный номер _____

Panasonic Corporation

Web Site : <http://panasonic.net/>

© Panasonic Corporation 2009

Напечатано в Чешской Республике