

Panasonic®

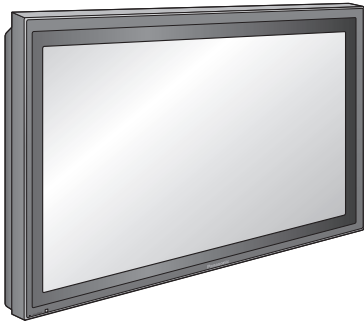

Инструкция по эксплуатации Широкоформатный плазменный дисплей

Модель № TH-37PWD8WK
TH-37PWD8WS
TH-42PWD8WK
TH-42PWD8WS



На рисунке показано примерное изображение.

Перед эксплуатацией Вашего телевизора, пожалуйста, прочитайте эту инструкцию и сохраните ее для дальнейших справок.



ME67

Русский

TQBC2020



ИНФОРМАЦИЯ О СЕРТИФИКАЦИИ ПРОДУКТА

ПЛАЗМЕННЫЙ МОНИТОР модель TH-37PWD8WK, TH-37PWD8WS Panasonic СЕРТИФИЦИРОВАН ОС “ЦИКЛОН-ТЕСТ”

Сертификат:	№ РОСС JP.ME67.B04128
Дата выдачи сертификата:	20 Июля 2005 года
Сертификат действует до:	19 Июля 2008 года
Модель TH-37PWD8WK, TH-37PWD8WS Panasonic соответствует требованиям нормативных документов:	ГОСТ Р МЭК 60065-2002 ГОСТ 18198-89 ГОСТ 22505-97 ГОСТ Р 51515-99 ГОСТ Р 51317.3.2-99, ГОСТ Р 51317.3.3-99
Срок службы	7 (семь) лет

ПЛАЗМЕННЫЙ МОНИТОР модель TH-42PWD8WK, TH-42PWD8WS Panasonic СЕРТИФИЦИРОВАН ОС “ЦИКЛОН-ТЕСТ”

Сертификат:	№ РОСС JP.ME67.B04129
Дата выдачи сертификата:	20 Июля 2005 года
Сертификат действует до:	19 Июля 2008 года
Модель TH-42PWD8WK, TH-42PWD8WS Panasonic соответствует требованиям нормативных документов:	ГОСТ Р МЭК 60065-2002 ГОСТ 18198-89 ГОСТ 22505-97 ГОСТ Р 51515-99 ГОСТ Р 51317.3.2-99, ГОСТ Р 51317.3.3-99
Срок службы	7 (семь) лет

Производитель: Matsushita Electric Industrial Co., Ltd.
Произведено по адресу:
1-1, Matsushita-cho, Ibaraki-City, Osaka, Japan

Мацушита Электрик Индастриал Ко., Лтд.

Пример: X X 5 2 1 1 2 3 4

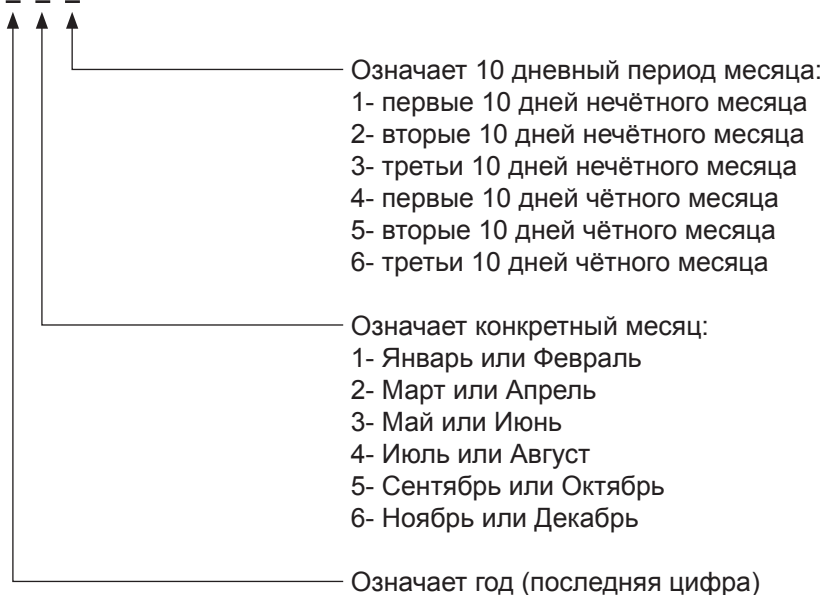

Вышеуказанный номер изделия означает, что телевизор был изготовлен в марте 2005 года

Дорогой покупатель Panasonic!

Добро пожаловать в семью пользователей Panasonic. Мы надеемся, что Ваш новый плазменный дисплей будет дарить Вам радость многие годы.

Для того, чтобы в полной мере воспользоваться преимуществами Вашего нового устройства, пожалуйста, перед осуществлением каких-либо настроек прочитайте эту инструкцию и сохраните ее для справок в дальнейшем.

Сохраните также Ваш товарный чек и запишите номер модели, а также серийный номер Вашего устройства в соответствующие строки на задней обложке этого устройства.

Посетите наш веб-сайт Panasonic <http://www.panasonic.co.jp/global/>

Оглавление

Важное предупреждение о безопасности	4	Хранитель экрана (для предотвращения остаточных изображений)	29
Меры предосторожности	5	Установка интервала экранной заставки	30
Комплектация	8	Уменьшает остаточные экранные изображения ...	30
Принадлежности, поставляемые в комплекте	8	Регулировка боковой панели	31
Батарейки пульта дистанционного управления... 8		Снижает потребление энергии	32
Подсоединения	9	Настройка Input labels	
Подсоединение разъемов входа с ПК.....	10	(обозначений входных сигналов)	32
Подсоединение разъемов SERIAL	11	Настройка MULTI DISPLAY (Мульти-дисплея) ..	33
Подключение разъемов AV	12	Как настроить MULTI DISPLAY	33
Включение/выключение питания	13	Как установить номер расположения дисплея	
Основные регуляторы	14	для каждого плазменного дисплея.....	34
Экранные меню	16	Опция F для MULTI DISPLAY	34
Первоначальный выбор	18	Функция кода ID пульта	
Выбор входного сигнала	18	дистанционного управления	35
Выбор языка OSD		Установка входных сигналов	36
(On-Screen Display – экранной индикации)... 18		Выбор входа: компонент/RGB	36
Регуляторы ASPECT	19	3D Y/C фильтр.....	36
Регулировка Поз./размер	20	Цветовая система/Panasonic Авто	37
MULTI PIP (Мульти-картинка в картинке)	21	Виртуальный кинотеатр/Видео шумоподавление ..	37
Advanced PIP (Расширенный PIP)	22	Синхронизация	38
Регулировки изображения	23	Гориз. частота (kHz) / Верт. частота (Hz)	38
Дополнительно.....	24	Options Adjustments (Настройка параметров) ...	39
Регулировка Звук	25	Заводское состояние	42
Приглушение звука	25	Поиск и устранение неисправностей	43
Цифровое масштабирование	26	Входные сигналы VIDEO/COMPONENT/RGB/PC...	44
Уст-ка текущего времени / Установка таймера ...	27	Технические характеристики	45
Уст-ка текущего времени.....	27		
Установка таймера	28		

Важное предупреждение о безопасности

ПРЕДУПРЕЖДЕНИЕ

- 1) Во избежание повреждений, которые могут привести к пожару или поражению электрическим током, не подвергайте этот аппарат воздействию брызг или капель.
Не размещайте над телевизором емкости с водой (цветочные вазы, чашки, косметику и т.д.).
(Это касается также полок над телевизором и т.п.)
Никакие открытые источники пламени, например, горящие свечи, не должны располагаться на/около телевизор(а).
- 2) Во избежание поражения электрическим током не снимайте крышку. Внутри нет деталей, которые могут обслуживаться пользователем. Обращайтесь за обслуживанием к квалифицированному обслуживающему персоналу.
- 3) Не удаляйте штекер заземления на штепсельной вилке. Данный аппарат оснащен трехштекерной штепсельной вилкой с заземлением. Этот штепсель подходит только к розетке с заземлением. Это мера обеспечения безопасности. Если Вам не удастся вставить штепсельную вилку в розетку, вызовите электрика.
Не оспаривайте предназначение розетки с заземлением.
- 4) Для предотвращения поражения электрическим током убедитесь, что штекер заземления штепселя кабеля питания надежно прикреплен.

ПРЕДОСТЕРЕЖЕНИЕ

Данный аппарат предназначен для использования в окружении, относительно свободном от электромагнитных полей.

Использование аппарата вблизи источников сильных электромагнитных полей или там, где сильные электрические помехи могут перекрыть входные сигналы, может привести к дрожанию изображения и звука или появлению помех, к примеру, шума. Во избежание возможности причинения вреда данному аппарату, держите его вдали от источников сильных электромагнитных полей.

Список торговых марок

- VGA является торговой маркой корпорации International Business Machines Corporation.
- Macintosh является зарегистрированной торговой маркой корпорации Apple Computer, США.
- S-VGA является зарегистрированной торговой маркой ассоциации Video Electronics Standard Association.

Даже при отсутствии специальных ссылок на компании или торговые марки продуктов, данные торговые марки полностью признаются.

Примечание:

Не допускайте показ неподвижного изображения в течение длительного периода, так как это может вызвать появление остаточного изображения на плазменном дисплее высокой четкости.

Примеры неподвижных изображений, включая логотипы, видеоигры, компьютерные изображения, телетекст и изображения отображаются в режиме 4:3.

Меры предосторожности

Предупреждение

■ Настройка

С этим плазменным дисплеем следует использовать только перечисленные ниже дополнительные принадлежности. При использовании принадлежностей других типов устойчивость дисплея может быть понижена, что может привести к травме.

(Все перечисленные ниже принадлежности произведены Matsushita Electric Industrial Co., Ltd.)

- Динамики TY-SP37P8W-K (TH-37PWD8WK),
TY-SP37P8W-S (TH-37PWD8WS),
TY-SP42P8W-K (TH-42PWD8WK),
TY-SP42P8W-S (TH-42PWD8WS),
- Тумба TY-ST07-K (TH-37PWD8WK, TH-42PWD8WK),
TY-ST08-K (TH-37PWD8WK, TH-42PWD8WK)
TY-ST08-S (TH-37PWD8WS, TH-42PWD8WS)
- Настенная стойка TY-ST42PW1
- Передвижная стойка TY-ST42PF3 (TH-42PWD8WK/S)
- Настенный кронштейн (вертикальный) TY-WK42PV7,
TY-WK37PV3 (TH-37PWD8WK/S)
- Настенный кронштейн (угловой) TY-WK42PR7
- Настенный кронштейн (выдвижного типа) TY-WK42DR1 (TH-42PWD8WK/S)
- Кронштейн для крепления на потолок TY-CE42PS7
- Блок компонентных видео разъемов BNC TY-42TM6A
- Блок композитных видео разъемов BNC TY-42TM6B
- Блок юбочных разъемов TY-FB8SC
- Блок компонентных видео разъемов BNC TY-42TM6Z
- Блок композитных видео разъемов RCA TY-42TM6V
- Блок разъемов RGB (цифровой) TY-42TM6D
- Блок активных транзитных разъемов RGB TY-42TM6G
- Блок разъемов компьютерного входа TY-42TM6P
- Блок композитных/компонентных видео разъемов.. TY-42TM6Y
- Блок U/V тюнера для Азии TY-FB7TA
(только Гонконг, Малайзия и Сингапур)
- Блок разъемов SDI TY-FB7SD
- Блок разъемов HD-SDI TY-FB7HD
- Блок разъемов HDMI TY-FB8HM
- Блок для беспроводных презентаций TY-FB7WPE
(только Австралия и Новая Зеландия)
- Сенсорная панель TY-TP42P8-S (TH-42PWD8WK/S)

Любая настройка должна осуществляться квалифицированным специалистом.

Не устанавливайте плазменный дисплей на наклонную или неустойчивую поверхность.

- Плазменный дисплей может упасть или перевернуться.

Не ставьте на плазменный дисплей никаких предметов.

- Если внутрь плазменного дисплея попадет вода или посторонние предметы, это может привести к короткому замыканию, которое может вызвать возгорание или поражение током. Если внутрь плазменного дисплея попал посторонний предмет, пожалуйста, обратитесь к Вашему дилеру Panasonic.

Для надлежащей вентиляции;

При использовании подставки (дополнительная принадлежность) для плазменного дисплея оставьте пространство по меньшей мере 10 см сверху, слева и справа, по меньшей мере 6 см снизу и по меньшей мере 7 см сзади. При использовании других методов крепления оставьте как минимум 10 см свободного места сверху, снизу, слева и справа, и 7 см сзади.

■ При использовании плазменного дисплея

Плазменный дисплей предназначен для работы от источника питания с характеристиками 220-240 В переменного тока, 50/60 Гц.

Не закрывайте вентиляционные отверстия.

- Это может вызвать перегрев плазменного дисплея, который может привести к возгоранию или повреждению устройства.

Не засовывайте внутрь плазменного дисплея посторонние предметы.

- Не вставляйте металлические или легко воспламеняемые предметы в вентиляционные отверстия, и не роняйте их на плазменный дисплей, так как это может привести к возгоранию или поражению током.

Не удаляйте кожух устройства и не вносите в него модификаций.

- Внутри плазменного дисплея есть детали, находящиеся под высоким напряжением, которое может привести к существенному поражению током. Для проведения проверки, настройки или ремонтных работ обращайтесь к Вашему дилеру Panasonic.

Вставляйте штепсель питания в розетку до упора.

- Если штепсель вставлен не до конца, возможно выделение тепла, которое может привести к пожару. Если штепсель поврежден или неисправна розетка, эксплуатацию следует прекратить.

Не беритесь за кабель питания мокрыми руками.

- Это может привести к поражению током.

Берегите кабель питания от повреждений. При отсоединения кабеля питания тяните за штепсель, а не за кабель.

- Не допускайте повреждения кабеля, не модифицируйте его, не помещайте на него тяжелые предметы, не нагревайте его, не помещайте его около горячих предметов, не скручивайте его, не сгибайте и не растягивайте его слишком сильно. Всё это может привести к возгоранию или к поражению током. Если кабель питания поврежден, обратитесь к Вашему дилеру Panasonic для его ремонта.

Если плазменный дисплей не будет использоваться в течение длительного периода времени, отсоедините штепсель питания от стенной розетки.

■ Если при эксплуатации возникли проблемы

Если возникли проблемы (например, отсутствие изображения или отсутствие звука), или если из плазменного дисплея начинает испускаться дым или необычный запах, немедленно отсоедините штепсель питания от стенной розетки.

- Если Вы будете продолжать эксплуатацию плазменного дисплея, это может привести к возгоранию или поражению током. Убедившись в том, что дисплей перестал дымиться, обратитесь к Вашему дилеру Panasonic для проведения ремонтных работ. Самостоятельный ремонт плазменного дисплея очень опасен, поэтому его не следует производить.

Если внутрь плазменного дисплея попадет вода или посторонний предмет, если плазменный дисплей упал, или если поврежден корпус, немедленно отсоедините штепсель питания.

- Это может привести к короткому замыканию и возгоранию. Обратитесь к Вашему дилеру Panasonic для проведения необходимых ремонтных работ.

Внимание

■ При использовании плазменного дисплея

Не подносите руки, лицо или какие-либо предметы к вентиляционным отверстиям плазменного дисплея.

- Из вентиляционных отверстий в верхней части дисплея выводится горячий воздух. Не подносите руки или лицо, а также посторонние предметы, чувствительные к высокой температуре, к этим отверстиям – это может привести к ожогам и к повреждению предметов.

Перед передвижением плазменного дисплея отсоедините все кабели.

- Если при передвижении плазменного дисплея какой-либо кабель не отключен, кабели могут повредиться, что может привести к возгоранию или к поражению током.

Перед проведением любой чистки в качестве меры предосторожности отсоедините штепсельную вилку шнура питания от настенной розетки.

- В противном случае возможно поражение током.

Регулярно очищайте кабель питания, чтобы не допускать его загрязнения.

- Скопление пыли на контактах штепселя питания может привести к тому, что образующаяся в результате этого влага повредит изоляцию, что вызовет возгорание. Отключите штепсель от розетки и протрите кабель питания сухой тряпкой.
Этот плазменный дисплей излучает инфракрасные лучи, что может нарушить инфракрасную связь между оборудованием.

Устанавливайте инфракрасные датчики там, где на них не будет падать прямой или отраженный свет от Вашего плазменного дисплея.

Чистка и техническое обслуживание

На переднюю часть панели дисплея нанесено специальное покрытие. Аккуратно протирайте поверхность панели при помощи чистящей ткани или мягкой тканью без волокон.

- Если поверхность сильно загрязнена, протрите ее мягкой тканью без волокон, смоченной в воде или в слабом водном растворе чистящего средства, а затем протрите насухо тканью того же типа.
- Не царапайте и не задевайте поверхность панели ногтями или твердыми предметами, так как это может привести к повреждению панели. Панель также следует беречь от сильных химикатов, таких как инсектицидные распылители и растворители, так как контакт с этими веществами негативно сказывается на состоянии панели.

При загрязнении корпуса протрите его мягкой сухой тканью.

- Если корпус сильно загрязнен, смочите тряпку в слабом растворе нейтрального чистящего средства, затем выжмите тряпку насухо. Протрите этой тряпкой корпус, затем вытрите его насухо другой тряпкой.
- Не позволяйте чистящему средству контактировать с поверхностью плазменного дисплея. Попадание воды внутрь устройства может нарушить его функционирование.
- Оберегайте корпус от сильных химикатов, таких как инсектицидные распылители и растворители, так как контакт с этими веществами может негативно сказываться на состоянии или привести к отслоению покрытия. Из этих же соображений не следует допускать продолжительного контакта с резиновыми или пластмассовыми предметами.

Комплектация

Принадлежности, поставляемые в комплекте

Убедитесь в наличии перечисленных ниже принадлежностей.

Инструкция по эксплуатации

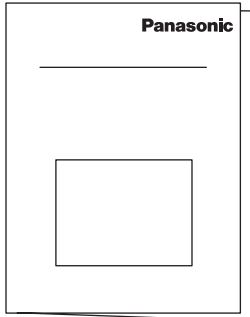

Пульт дистанционного управления
EUR7636070R



Батарейки для пульта
дистанционного
управления
(размер 2 × R6)



Кабель питания

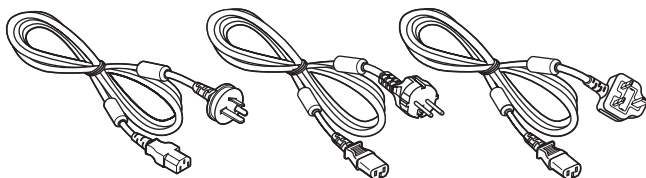

Фиксирующие ленты × 2

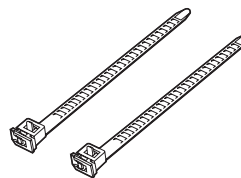

Батарейки пульта дистанционного управления

Необходимы две батарейки R6.

1. Переверните пульт лицевой частью вниз. Нажмите на крышку отсека для батареек и сдвиньте ее.

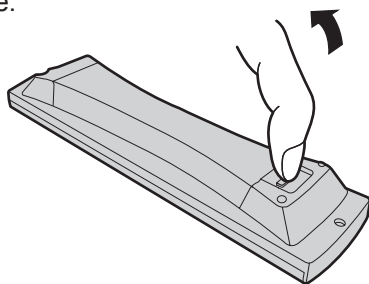

2. Установите батарейки в отсек для батареек, как показано на иллюстрации. (Полюса + и – должны совпадать с маркировкой внутри отсека для батареек.)

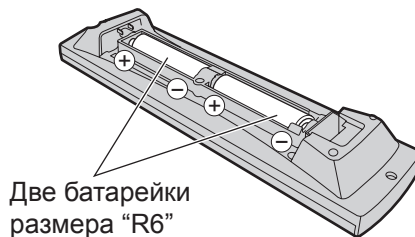

Две батарейки
размера "R6"

3. Установите крышку на место, задвинув ее до щелчка.

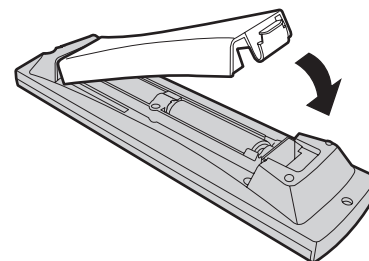

Полезный совет:

Если Вы часто пользуетесь пультом дистанционного управления, то для увеличения срока службы замените батарейки на щелочные.

⚠ Предостережения, касающиеся батареек

Неправильная установка может привести к протечке батарейки и коррозии, которая может вызвать повреждение пульта дистанционного управления.

Утилизация батареек должна производиться с учетом требований по защите окружающей среды.

Соблюдайте следующие меры предосторожности:

1. Всегда меняйте обе батарейки. При замене батареек устанавливайте только новые батарейки.
2. Не устанавливайте использованную батарейку совместно с новой.
3. Не смешивайте батарейки различных типов (например, "Zinc Carbon" и "Alkaline").
4. Не пытайтесь заряжать батарейки, не закорачивайте их, не нагревайте и не бросайте в огонь.
5. Если пульт дистанционного управления начал работать нестабильно или перестал работать совсем, замените батарейки.

Подсоединения

При подсоединении громкоговорителей убедитесь, что используете только дополнительные принадлежности. За подробностями установки громкоговорителей обращайтесь к Руководству по установке громкоговорителей. (Пример: TH-42PWD8WK)

Громкоговорители (Дополнительные принадлежности)

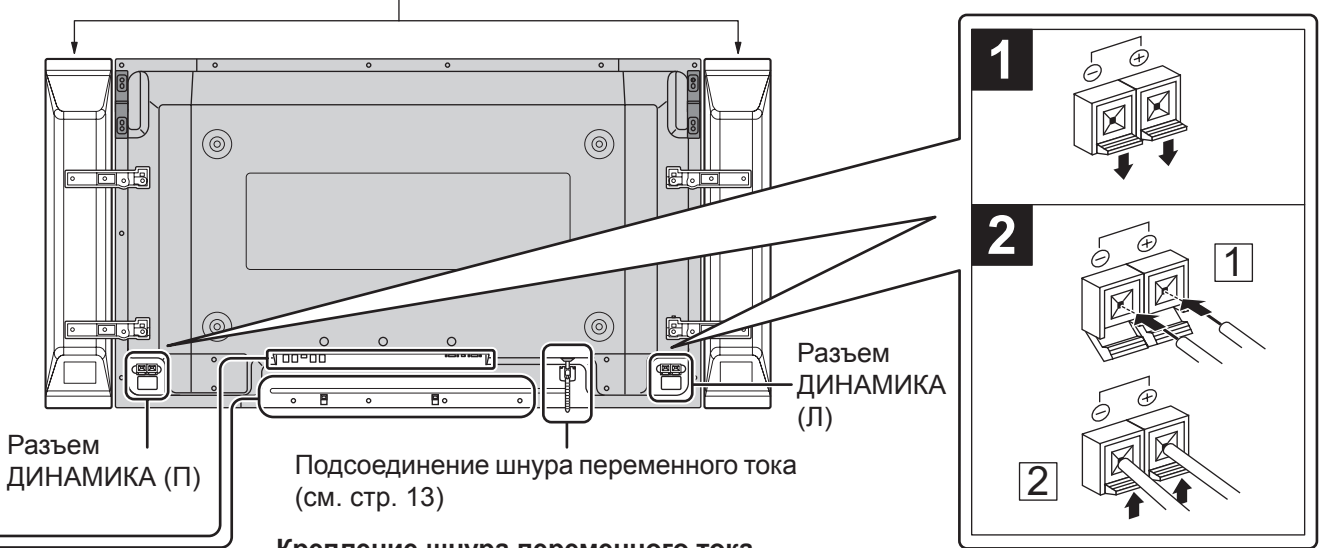

– Крепление шнура переменного тока

1. Откройте фиксатор.

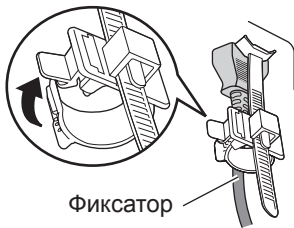

Фиксатор

2. Вставьте штепсельный разъем сетевого шнура и надежно закройте фиксатор.



Сетевой шнур

3. Поднимите фиксатор и надежно закрепите штепсельный разъем сетевого шнура.

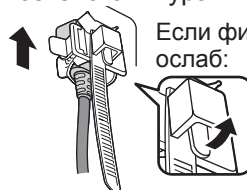

Если фиксатор ослаб:

4. Вставьте выступ смонтированного фиксатора на свое место в небольшое отверстие, расположенное в правой нижней части задней крышки.

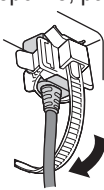

в правой нижней части задней крышки.

Примечание: Форма прилагаемого сетевого шнура может отличаться от приведенной на иллюстрации.

– Ленты фиксации шнуров Надежно закрепите все выступающие шнуры лентами.

Протяните закрепленную ленту фиксации шнура через зажим, как показано на рисунке.

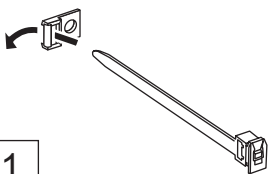

1

Чтобы закрепить шнуры, подсоединенные к разъемам, оберните ленту фиксации вокруг них, а затем протяните указанный конец через замыкающий блок, как показано на рисунке.

Убедившись в том, что имеется достаточное провисание шнуров для минимизации их натяжения (особенно для сетевого шнура), плотно свяжите в пучок все шнуры с помощью прилагаемой ленты фиксации.

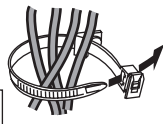

2

Чтобы затянуть:



← Потяните

Чтобы ослабить:

Нажмите на защелку

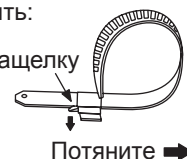

Потяните →



Разъемы AV (см. стр. 12)

Дополнительный блок входных разъемов (с крышкой)

Дополнительный блок входных разъемов (с крышкой)

От монитормого разъема EXTERNAL на компьютере (см. стр. 10)

От разъема SERIAL на компьютере (см. стр. 11)

Примечания:

- На заводе-изготовителе блок разъемов устанавливается только в первый слот (SLOT 1).
- TH-37PWD8WK/S имеет только два слота.

Подсоединение разъемов входа с ПК

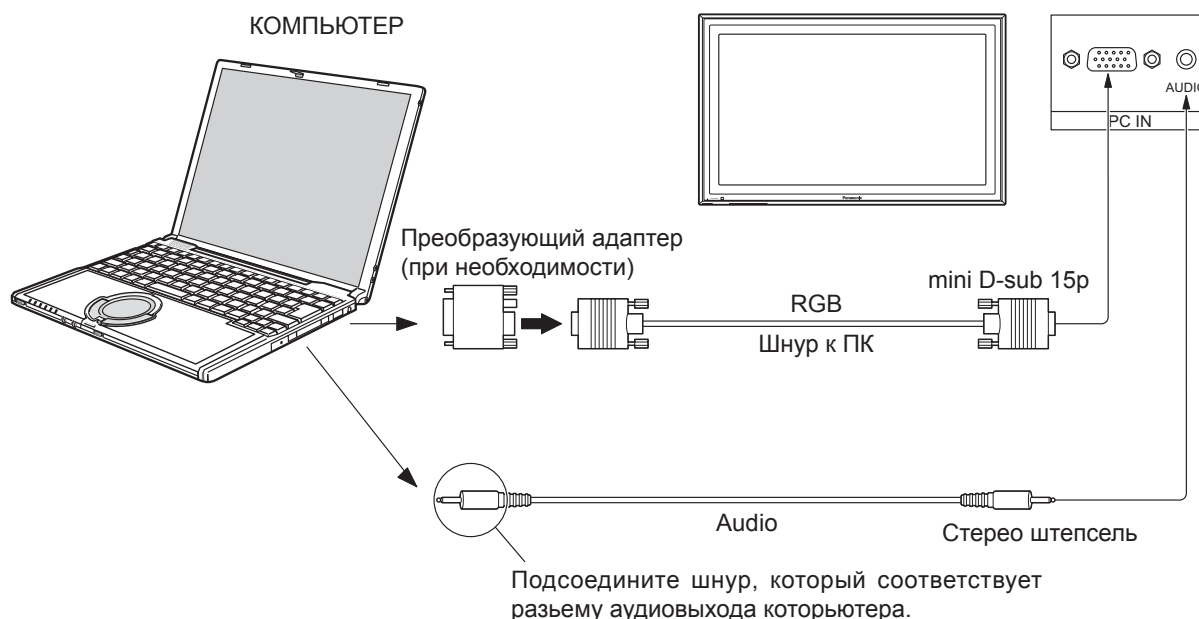

Примечания:

- В связи с недостатком свободного места возможны затруднения при подсоединении к разъему входа ПК кабеля Mini D-sub 15P с ферритовым сердечником.
- Приемлемые компьютерные сигналы – с частотой горизонтальной развертки от 15 до 110 кГц и частотой вертикальной развертки от 48 до 120 Гц. (Однако сигналы из свыше 1 200 строк не могут отображаться правильно).
- Разрешающая способность дисплея составляет не более 640 × 480 точек при установке режима формата на “4:3”, и 852 × 480 точек при установке режима формата “16:9”. Если разрешение дисплея превышает эти максимальные значения, он может не отображать детали с достаточной четкостью.
- Разъемы входа с ПК являются DDC1/2B-совместимыми. Если подключаемый компьютер не DDC1/2B-совместимый, Вам понадобится на время подсоединения изменить настройки компьютера.
- Некоторые модели ПК не могут быть подключены к телевизору.
- Для компьютеров, оборудованных разъемом Mini D-sub 15P, совместимом с DOS/V, использование адаптера необязательно.
- Компьютер приведен на иллюстрации только с целью примера.
- Изображенная дополнительная аппаратура и шнуры не поставляются с этим набором.
- Не устанавливайте частоту горизонтальной и вертикальной развертки сигнала ПК выше или ниже указанного диапазона частот.

Названия сигналов для разъема Mini D-sub 15P

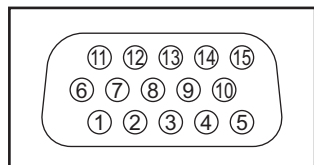

Расположение штекеров для разъема PC Input

Номер штекера	Название сигнала	Номер штекера	Название сигнала	Номер штекера	Название сигнала
①	R (Pr/CR)	⑥	GND (Заземление)	⑪	GND (Заземление)
②	G (Y)	⑦	GND (Заземление)	⑫	SDA
③	B (Pb/Cb)	⑧	GND (Заземление)	⑬	HD/SYNC
④	GND (Заземление)	⑨	NC (не подключен)	⑭	VD
⑤	GND (Заземление)	⑩	GND (Заземление)	⑮	SCL

Подсоединение разъемов SERIAL

Разъем SERIAL используется для управления плазменным дисплеем с компьютера.

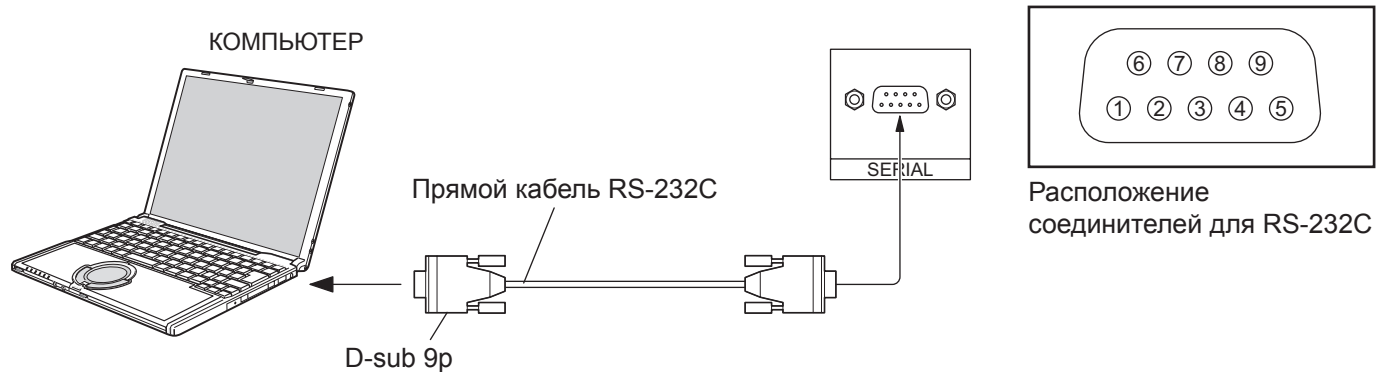

Примечания:

- Используйте шнур RS-232C, чтобы подключить компьютер к плазменному дисплею.
- Компьютер приведен на иллюстрации только с целью примера.
- Изображенная дополнительная аппаратура и шнуры не поставляются с этим телевизором.

Разъем SERIAL отвечает спецификации интерфейса RS-232C, так что плазменный дисплей может управляться с компьютера, который подключен к этому разъему.

На компьютере потребуется установить программное обеспечение, которое позволяет отправку и получение управляющих данных, которые удовлетворяют нижеприведенным условиям. Используйте такое компьютерное приложение, как язык программирования. За подробностями обращайтесь к документации к компьютерному приложению.

Параметры коммуникации

Уровень сигнала	Совместимый с RS-232C
Метод синхронизации	Асинхронный
Частота передачи	9600 бит/с
Проверка четности	Отсутствует
Длина символа	8 бит
Стоп-бит	1 бит
Регулирование потока	-

Таблица преобразования RS-232C	
9-штекерный материнский разъем D-sub	Подробности
②	R X D
③	T X D
⑤	GND
④ • ⑥	Не используются
⑦ ⑧	Замкнуты
① • ⑨	NC

Основной формат для управляющих данных

Передача управляющих данных с компьютера начинается сигналом STX, за которым следует команда, параметры и, в завершении, сигнал ETX. При отсутствии параметров, сигнал параметра может не посылаться.



Примечания:

- При передаче нескольких команд обеспечьте ожидание ответа после первой команды перед отсылкой следующей команды.
- Если по ошибке отправлена неверная команда, аппарат вернет на компьютер команду "ER401".

Команда

Команда	Параметр	Описание
PON	Нет	Включить питание
POF	Нет	Выключить питание
AVL	**	Громкость 00-63
AMT	0	Бесшумный режим ВЫКЛ
	1	Бесшумный режим ВКЛ
IMS	Нет	Выбор входа (перекл.)
	SL1	Вход Slot1
	SL2	Вход Slot2
	PC1	Вход с ПК
DAM	Нет	Выбор режима экрана (перекл.)
	NORM	4 : 3
	ZOOM	Увеличение
	FULL	16 : 9
	JUST SELF	Точно Panasonic Авто

Когда питание выключено, дисплей отвечает только на команду PON.

Подключение разъемов AV

Пример источника сигнала

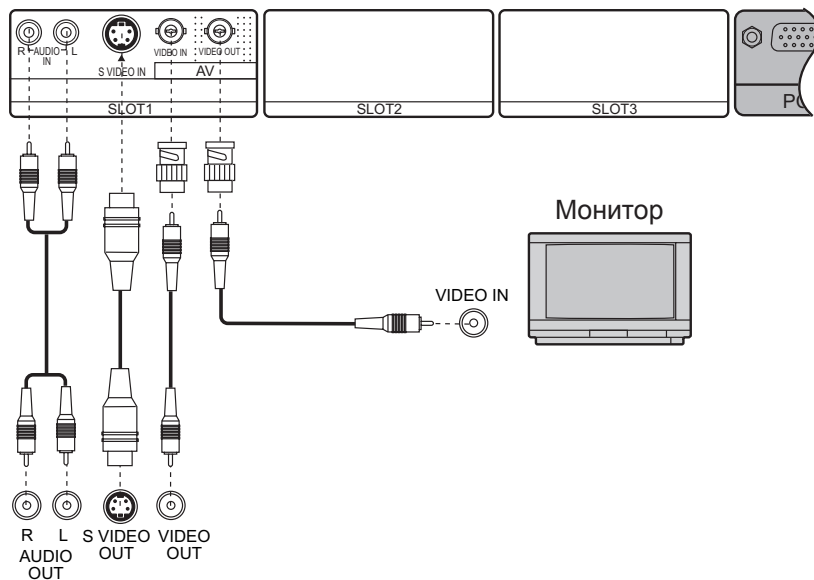

Примечание:

Изображенные на иллюстрации дополнительные устройства, кабели и адаптеры кабелей не входят в комплект к этому устройству.

Включение/выключение питания

Подсоединение штекселя сетевого шнура к плазменному дисплею.

Надежно прикрепите штексель сетевого шнура к плазменному дисплею с помощью фиксатора. (см. стр. 9)

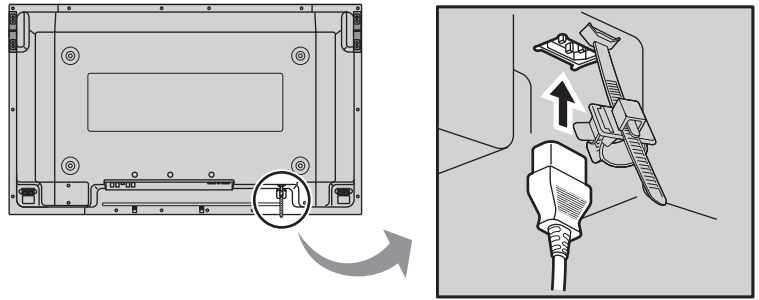

Подсоединение штекселя сетевого шнура к сетевой розетке.

Примечание:

Типы сетевых вилок отличаются в зависимости от страны. Поэтому показанная справа сетевая вилка может не соответствовать Вашему аппарату: Питание включено

Нажмите переключатель питания на плазменном дисплее, чтобы включить аппарат: Питания включено

Индикатор питания: Зеленый

Пример: В течение некоторого времени после включения Плазменного дисплея отображается нижеприведенный экран (состояние установки примерное).



Когда питание включено в первый раз, отображается экран выбора языка.

При втором включении выбор языка можно сделать из меню настройки. (см. стр. 18)

Нужный язык выбирается с помощью клавиш ▲ и ▼ с последующим нажатием кнопки ACTION (Выполнение) (■).



Совторого включения некоторое время отображается нижеприведенный экран (состояние установки является примером).

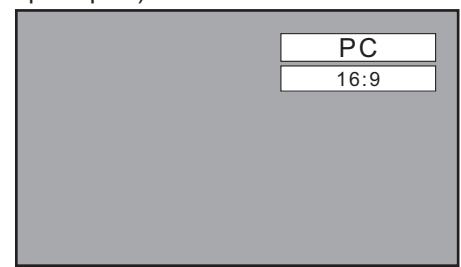

Нажмите кнопку OFF на пульте дистанционного управления, чтобы выключить плазменный дисплей.

Индикатор питания: Красный (режим ожидания)



Нажмите кнопку ON на пульте дистанционного управления, чтобы включить плазменный дисплей.

Индикатор питания: Зеленый

При включенном состоянии или в дежурном режиме плазменного дисплея, выключение дисплея осуществляется нажатием кнопочного выключателя питания $\phi/|$ на самом дисплее.

Примечание:

Во время работы функции управления питанием индикатор питания становится оранжевым, если питание выключено.

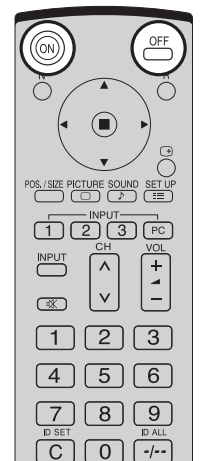

Основные регуляторы

Датчик дистанционного управления

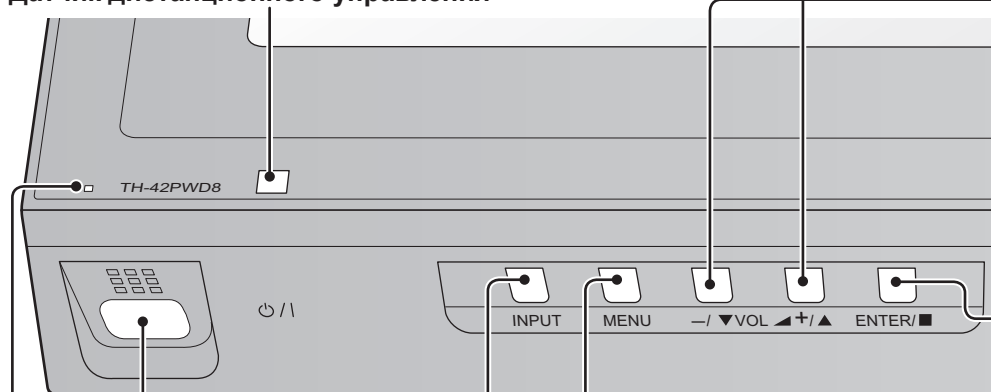

Главный выключатель питания вкл/выкл

Индикатор питания

Индикатор питания высветится.

- Питание выключено... не подсвечен (пока кабель питания подключен к розетке, устройство потребляет незначительное количество энергии).
- Standby Красный
- Питание включено.. Зеленый
- DPMS..... Оранжевый (При наличии сигнала с ПК и во время работы на ПК экранной заставки).

Регулировка громкости

Громкость Больше "+" Меньше "-" Когда отображается экран меню.
 "+" : нажмите для перемещения курсора вверх
 "-" : нажмите для перемещения курсора вниз (см. стр. 16)

Кнопка ввода/формата

(см. стр. 16, 19)

Экран MENU ВКЛ/ВЫКЛ

Нажимом кнопки MENU переключается экран меню. (см. стр. 16)

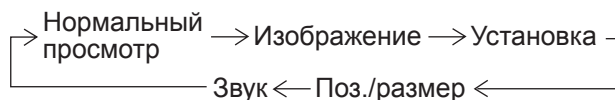

Кнопка INPUT

(Выбор INPUT1, INPUT2, INPUT3 и PC IN) (см. стр. 18)

Кнопка N (см. стр. 20, 23, 24, 25)

Кнопка POS./SIZE (см. стр. 20)

Кнопка PICTURE (см. стр. 23)

Кнопка INPUT (Выбор INPUT1, INPUT2, INPUT3 и PC IN)

Нажимайте для последовательного выбора входных разъемов INPUT1, INPUT2, INPUT3 и PC IN. (см. стр. 18)

Приглушение звука Вкл/Выкл (см. стр. 25)

Цифровая кнопка (см. стр. 35, 41)

Кнопка ASPECT (Нажмите для регулирования экранного отношения. (см. стр. 19)

Кнопки MULTI window (см. стр. 21)

Кнопка SURROUND

Установка окружающего звучания включается и выключается каждый раз, когда нажимается кнопка SURROUND.

Выгода от использования окружающего звучания огромна. Вы можете быть полностью погружены в звук, как будто Вы находитесь в концертном зале или кинотеатре.

Примечание:

Установки окружающего звука запоминаются отдельно для каждого звукового режима (Нормальный, Динамический, Четкий).

ВКЛ ← → ВЫКЛ

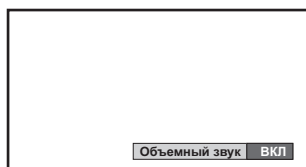

Кнопка Ожидание (ВКЛ/ВЫКЛ)

Сперва плазменный дисплей должен быть подключен к стенной розетке, а питание включено (см. стр. 13). Нажмите кнопку ON для вывода плазменного дисплея из режима ожидания. Нажмите кнопку OFF для переключения плазменного дисплея в режим ожидания.

Кнопки POSITION

Кнопка ACTION

Нажмите, чтобы сделать выбор.

Кнопка SOUND

(см. стр. 25)

Кнопка R (см. стр. 17)

Нажмите кнопку R, чтобы вернуться к предыдущему экрану меню.

Кнопка Состояние

Нажмите кнопку "Состояние", чтобы отобразить текущее состояние системы.



- ① Обозначение входного сигнала
- ② Режим отношения (см. стр. 19)
- ③ Таймер выключения

Индикатор таймера выключения отображается только когда таймер выключения установлен.

Кнопка SET UP (см. стр. 16, 17)

Кнопки непосредственного выбора INPUT

Нажимайте кнопки INPUT выбора входного режима "1", "2", "3" или "PC" для переключения входных режимов ПК.

Данная кнопка используется для прямого переключения в режим входного сигнала с ПК.

Эти кнопки позволяют отображать только сигнал, поступающий через установленные слоты. При нажатии на кнопку неустановленного слота на дисплей автоматически выводится текущий входной сигнал.

Примечание:

Остаточное изображение (задержка изображения) может появиться на панели плазменного дисплея, когда неподвижное изображение сохраняется на панели в течение продолжительного времени. Чтобы предотвратить появление остаточного изображения, активизируется функция, которая делает экран немного темнее (см. стр. 43), однако эта функция не является идеальным решением проблемы остаточного изображения.

Настройка каналов

Эта кнопка может использоваться только после установки блока U/V тюнера для Азии (дополнительные принадлежности). Подробнее см. в инструкции по эксплуатации конкретного блока.

Регулировка громкости

Нажмите кнопку Громкость Вверх "+" или Вниз "-" для увеличения или уменьшения уровня громкости звука.

Кнопка OFF TIMER

Плазменный дисплей может быть запрограммирован на переход в режим ожидания после определенного периода. Установка изменяется на 30 минут, 60 минут, 90 минут и 0 минут (таймер отключения отменен) при каждом последующем нажатии кнопки.

Когда остается три минуты, будет мигать "Таймер выключения 3".

При перебое питания таймер выключения отменяется.

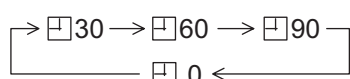

Выключатель кода ID пульта дистанционного управления (см. стр. 35)

Цифровое масштабирование (см. стр. 26)

- MOVE Нажмите для доступа к цифровому масштабированию.
- ZOOM Нажмите для масштабирования.

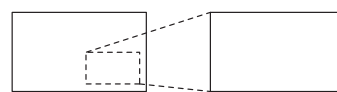

Отображается увеличение выбранной части изображения.

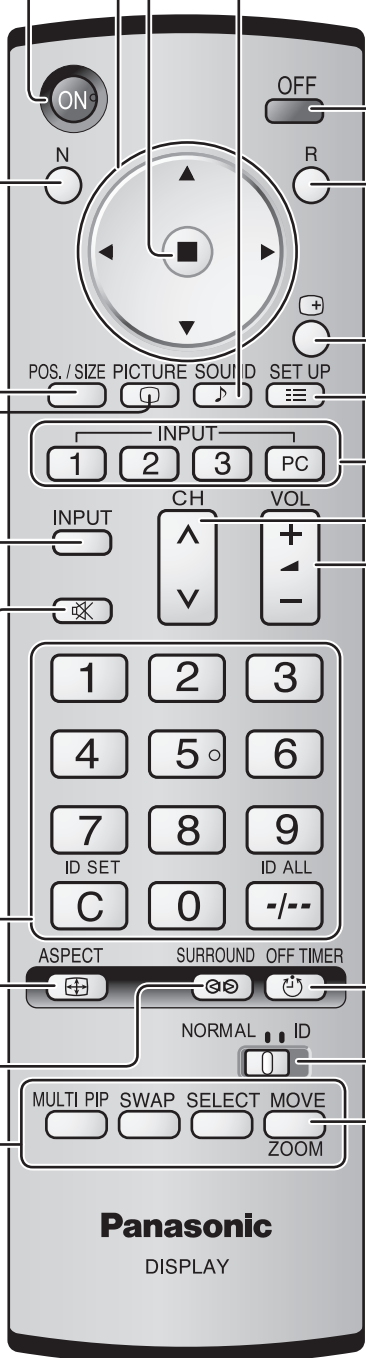

Panasonic

DISPLAY

Экранные меню

К меню регулировки
"Изображение" (см. стр. 23)

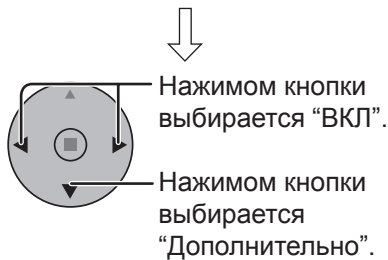
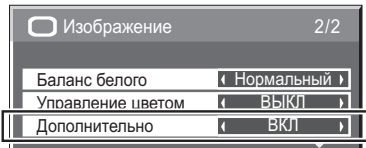
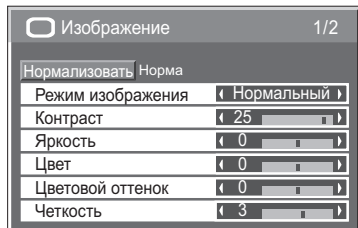

К "Дополнительно"
(см. стр. 23, 24)

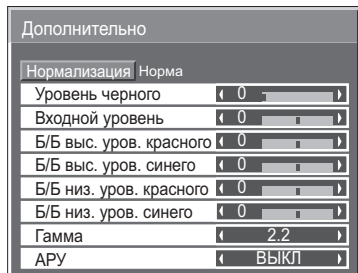

К меню регулировки
"Поз./размер" (см. стр. 20)

В режимах входных сигналов
"AV(S Video)", "Component" и
"DVI".

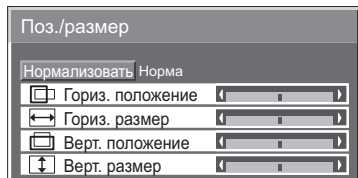

В режимах входных сигналов
"RGB" и "PC".

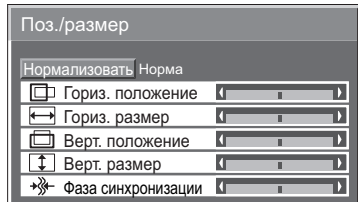

Можно также нажимать кнопку MENU
на самом аппарате.

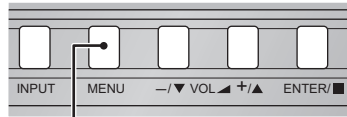

При каждом нажмие кнопки MENU
переключается экран меню.

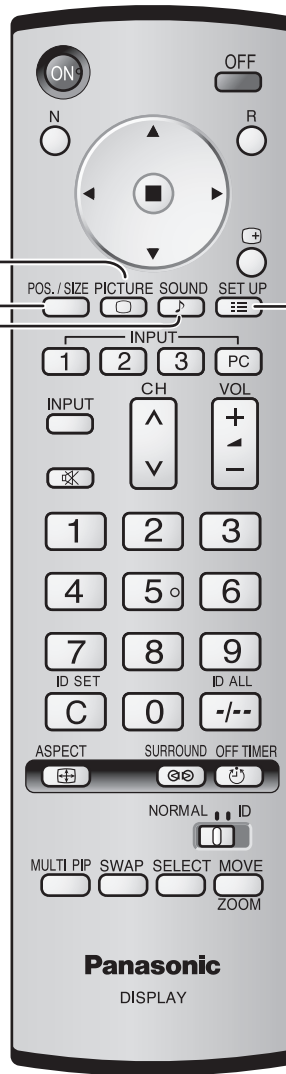
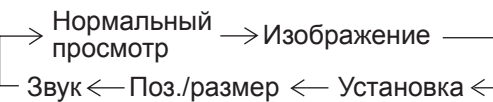

К меню регулировки "Звук"
(см. стр. 25)



① Нажимом
кнопки
выбирается
нужный
параметр.

[с аппарата]

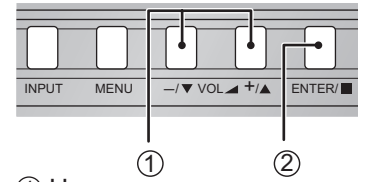

- ① Нажимом кнопка выбираются нужные регулировки.
- ② Нажимом кнопки осуществляется доступ к регулировке экрана.

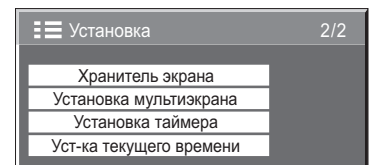
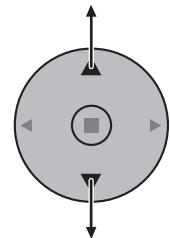
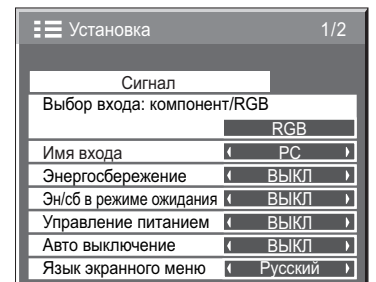

② Нажмите для того, чтобы открыть соответствующий экран настройки.

[На основном устройстве]

Нажмите, чтобы вернуться к следующему экрану меню.

Нажмите кнопку R для возвращения к предыдущему экрану меню.

Экран настройки сигнала для AV (S Video) (см. стр. 36, 37)

Сигнал [AV]	
3D Y/C фильтр (NTSC)	ВКЛ
Цветовая система	Авто
Виртуальный кинотеатр	ВЫКЛ
Panasonic Авто (4:3)	4 : 3
Видео шумоподавление	ВЫКЛ

Экран настройки сигнала для Component (см. стр. 37)

Сигнал [Component]	
Виртуальный кинотеатр	ВЫКЛ
Видео шумоподавление	ВЫКЛ

Экран настройки сигнала для RGB (см. стр. 37, 38)

Сигнал [RGB]	
Синхронизация	Авто
Виртуальный кинотеатр	ВЫКЛ
Видео шумоподавление	ВЫКЛ
Гориз. частота	33.8 kHz
Верт. частота	60.0 Hz

Экран настройки сигнала для DVI (см. стр. 37, 38)

Сигнал [Digital]	
Виртуальный кинотеатр	ВЫКЛ
Видео шумоподавление	ВЫКЛ
Гориз. частота	33.8 kHz
Верт. частота	60.0 Hz

Примечание: Меню настройки “Сигнал” содержит разные параметры для различных сигналов (см. стр. 18)

Настройка “Хранитель экрана” (см. стр. 29-31)

Хранитель экрана	
Текущее время	99:99
Старт	
Функция	Движущиеся белые полосы
Режим	Задание времени
Время начала	6:15
Время завершения	12:30
Боковые поля экрана	Яркие
Сдвиг изображения	ВЫКЛ
Ограничение яркости	ВЫКЛ

Хранитель экрана	
Текущее время	99:99
Старт	
Функция	Движущиеся белые полосы
Режим	Интервал
Длительность цикла	6:15
Длительность показа	12:30
Боковые поля экрана	Яркие
Сдвиг изображения	ВЫКЛ
Ограничение яркости	ВЫКЛ

Нажмите для “Время начала”/“Время завершения” (когда выбран режим “Задание времени”).
Нажмите для “Длительность цикла”/“Длительность показа” (когда выбран режим “Интервал”).

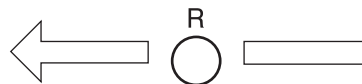
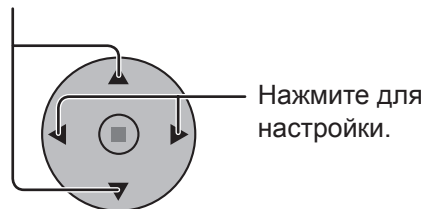

Нажмите кнопку R, чтобы вернуться к меню “Установка”.

Хранитель экрана	
Текущее время	99:99
Старт	
Функция	Движущиеся белые полосы
Режим	Задание времени
Время начала	6:15
Время завершения	12:30
Боковые поля экрана	Яркие
Сдвиг изображения	ВЫКЛ
Ограничение яркости	ВЫКЛ

Хранитель экрана	
Текущее время	99:99
Старт	
Функция	Движущиеся белые полосы
Режим	Интервал
Длительность цикла	6:15
Длительность показа	12:30
Боковые поля экрана	Яркие
Сдвиг изображения	ВЫКЛ
Ограничение яркости	ВЫКЛ

Настройка мультиэкранного режима (см. стр. 33)

Установка мультиэкрана	
Установка мультиэкрана	ВЫКЛ
Формат мультиэкрана	2 x 2
Положение	A1

Режим “Установка таймера” (см. стр. 27, 28)

Установка таймера	
Текущее время	99:99
Включение питания	ВЫКЛ
Время включения	0:00
Выключение питания	ВЫКЛ
Время выключения	0:00

Нажмите для выбора “Время включения”/“Время выключения”.

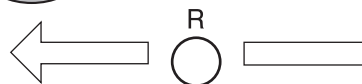
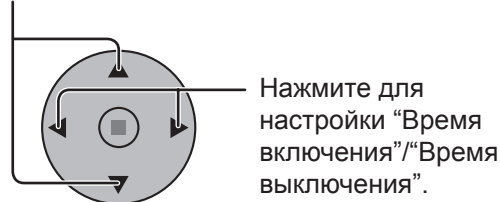

Нажмите кнопку R, чтобы вернуться к меню “Установка”.

Установка таймера	
Текущее время	99:99
Включение питания	ВЫКЛ
Время включения	0:00
Выключение питания	ВЫКЛ
Время выключения	0:00



Установка таймера	
Текущее время	99:99
Включение питания	ВЫКЛ
Время включения	0:00
Выключение питания	ВЫКЛ
Время выключения	0:00

Настройка “Уст-ка текущего времени” (см. стр. 27)

Уст-ка текущего времени	
Текущее время	99:99
Установка	
Текущее время	99:99

Первоначальный выбор

Выбор входного сигнала

Выберите входные сигналы, которые будут подаваться при помощи установки приобретаемого отдельно соединительного щитка.

INPUT



Нажмите, чтобы выбрать входной сигнал, который будет воспроизводиться с оборудования, подсоединенного к плазменному дисплею.

Входные сигналы будут изменяться как указано ниже:

- TH-37PWD8WK/S

→ INPUT1 → INPUT2 → PC IN

- TH-42PWD8WK/S

→ INPUT1 → INPUT2 → INPUT3 → PC IN

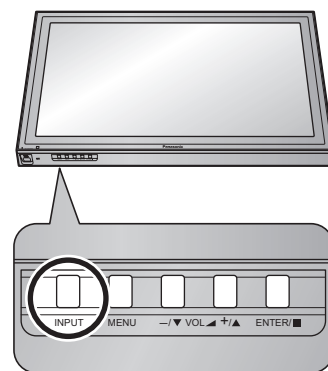
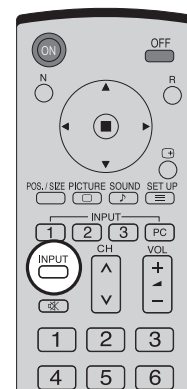

Примечания:

- Выбор также можно выполнить с помощью нажатия кнопки INPUT на аппарате.
- Входной разъем нельзя выбрать, если соединительный щиток не установлен в разъем.
- Выберите подходящие сигналы с аппаратуры, которая подключена к входным разъемам компонент/RGB. (см. стр. 36)
- В режиме отображения 2 экранов нельзя выбрать один и тот же режим входного сигнала и для основного, и для вспомогательного изображения.

Выбор языка OSD (On-Screen Display – экранной индикации)

SET UP



Нажать для отображения меню Установка.

Нажать для выбора языка экранного меню.

Нажать для выбора предпочтительного языка.

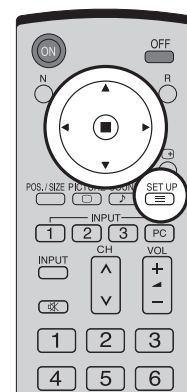
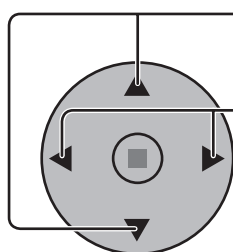

- Возможные языки
- Английский (Великобритания)
 - Немецкий
 - Французский
 - Итальянский
 - Испанский
 - Английский (США)
 - 中文.....(Китайский)
 - 日本語.....(Японский)
 - Русский



Регуляторы АСПЕКТ

Плазменный дисплей позволит Вам насладиться изображением максимального размера, включая изображение широкоэкранный формата.

АСПЕКТ



Нажимайте повторно, чтобы перемещаться через варианты экранного отношения:

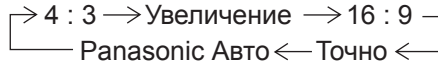

[с аппарата]

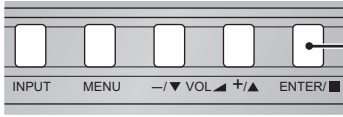

Каждым нажимом кнопки ENTER изменяется режим формата.

[Во время операций MULTI PIP]

- Изображение и изображение, Изображение в изображении
- Другие

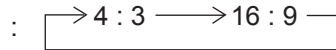

: Переключение формата невозможно.

Примечания:

- В режиме входного сигнала PC формат переключается только между "4:3", "Zoom" и "16:9"
- Для входных сигналов 1125 (1080) / 60i, 50i, 24p, 25p, 30p, 24sF, 1250 (1080) / 50i, 750 (720) / 60p, 50p задан формат "16:9" и переключение невозможно.
- Режим Panasonic Авто можно выбрать только при выбранном режиме входного сигнала Video.
- Режим экранного отношения сохраняется отдельного для каждого входного терминала.

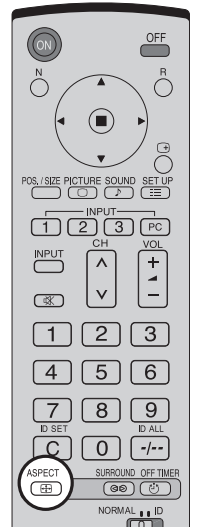

Режим	Изображение	Пояснение
4 : 3		4:3 отобразит изображение в стандартном размере 4:3.
Увеличение		Режим Увеличение увеличивает центральную область изображения.
16 : 9		16:9 отобразит изображение в максимальном размере, но с небольшим удлинением.
Точно		Режим Точно отобразит изображение 4:3 в максимальном размере, но с изменением отношения относительно центра экрана так, что удлинение заметно только с правого и левого концов экрана. Размер изображения будет зависеть от исходного сигнала.
Panasonic Авто	<p>Для вытянутого изображения</p> <p>Для изображения 4:3</p> <p>Изображение расширено</p> <p>Изменения в соответствии с установкой режима "Panasonic Авто" (см. стр. 37).</p>	<p>Дисплей будет автоматически увеличен (в зависимости от источника изображения), позволяя Вам смотреть изображение в максимальном размере.</p> <p>Примечание:</p> <ul style="list-style-type: none"> • Режим Panasonic Авто предназначен для автоматического регулирования экранного отношения для обеспечения смешивания программных материалов 16:9 и 4:3. Некоторые программы 4:3, такие как экраны данных фондовой биржи, могут иногда приводить к неожиданному изменению размера изображения. При просмотре подобных программ рекомендуется установить экранное отношение ASPECT в 4:3. • Если регулировка изображения Верт. положение/Верт. размер выполняется в режиме "Panasonic Авто" с форматом 16:9, то регулировка не запоминается. При выходе из режима экран возвратится к предыдущей регулировке.

Примечания:

Не допускается отображение изображения в режиме 4:3 чрезмерно долгое время, так как это может вызвать постоянное остаточное изображение на панели плазменного дисплея.

Регулировка Поз./размер

1 POS. / SIZE — Нажмите для отображения меню “Поз./размер”.

2 — Нажмите для выбора “Гориз. положение”/“Гориз. размер”/“Верт. положение”/“Верт. размер”/“Фаза синхронизации”.

3 — Нажмите для регулировки “Поз./размер”.

4 R — Нажмите для выхода из режима регулировки.

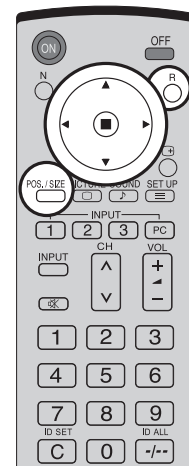

При входном сигнале “AV(S Video)”, “Component” и “DVI”.

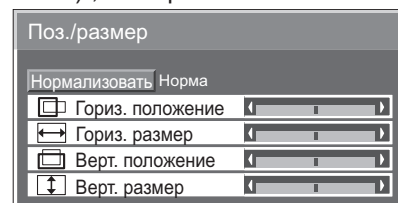

При входном сигнале “RGB” и “PC”

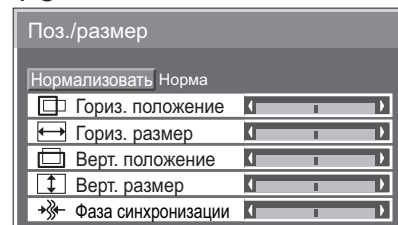

Примечания:

- Подробности о регулированных параметрах запоминаются отдельно для различных форматов входных сигналов (Регулированные параметры для сигналов компонента запоминаются для 525 (480) / 60i · 60p, 625 (575) / 50i · 50p, 1125 (1080) / 60i · 50i · 24p · 25p · 30p · 24sF, 1250 (1080) / 50i, 750 (720) / 60p · 50p соответственно, а регулированные параметры для сигналов RGB/PC/DVI – для каждого формата).
- Если с видеомagneтофона или DVD-проигрывателя получен сигнал “Cue” (Прямой перемотки) или “Rew” (Обратной перемотки). Данное перемещение положения изображения не может регулироваться при помощи функции “Поз./размер”.
- Если регулировка изображения Верт. положение/Верт. размер выполняется в режиме “Panasonic Авто” с форматом 16:9, то регулировка не запоминается. При выходе из режима экран возвратится к предыдущей регулировке.

Гориз. положение Подрегулируйте горизонтальное положение.

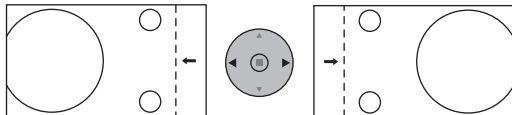

Гориз. размер Подрегулируйте горизонтальный размер.

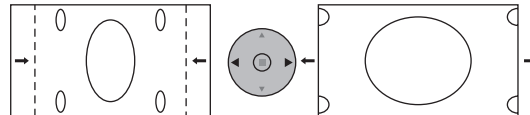

Верт. положение Подрегулируйте вертикальное положение.

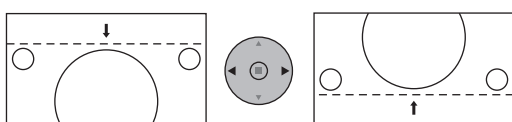

Верт. размер Подрегулируйте вертикальный размер.

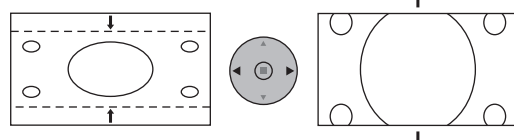

Фаза синхронизации Устраните мерцание и искажение. (режим входа RGB/PC)

Полезный совет (N / Нормализовать Нормализация)

Когда активен дисплей регулировки “Поз./размер” изображения, либо при нажатии кнопки N на пульте дистанционного управления в любое время, либо при нажатии кнопки ■ (ACTION) во время “Нормализовать”, все значения регулировок возвращаются к стандартным заводским установкам.

MULTI PIP (Мульти-картинка в картинке)

MULTI PIP



Нажимайте повторно.
При каждом нажатии этой кнопки основное и вспомогательное изображения будут отображаться, как показано ниже.

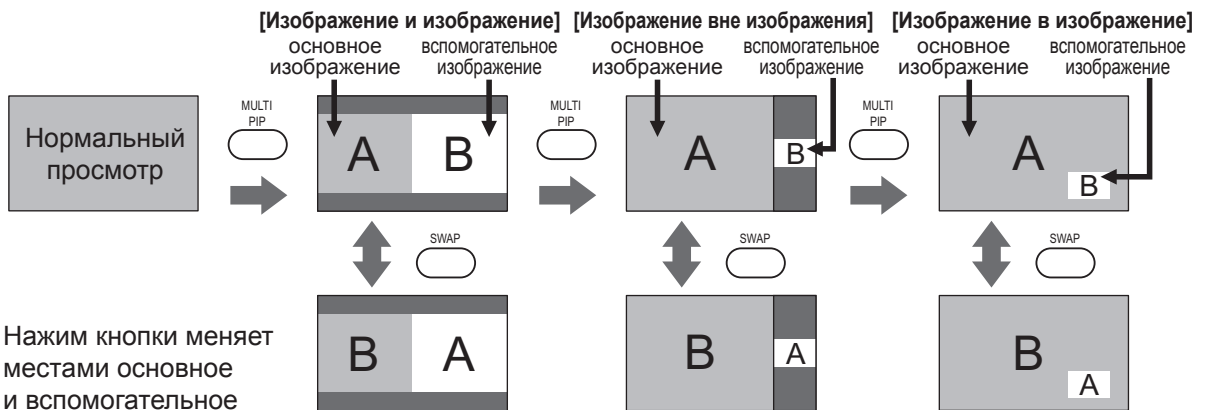
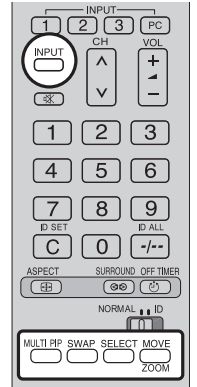

SWAP



Нажим кнопки меняет местами основное и вспомогательное изображения.

SELECT



Нажмите, чтобы выбрать режим ввода. При отображении основного и вспомогательного изображений выберите изображение, для которого Вы хотите сменить режимы ввода.

[Пример]

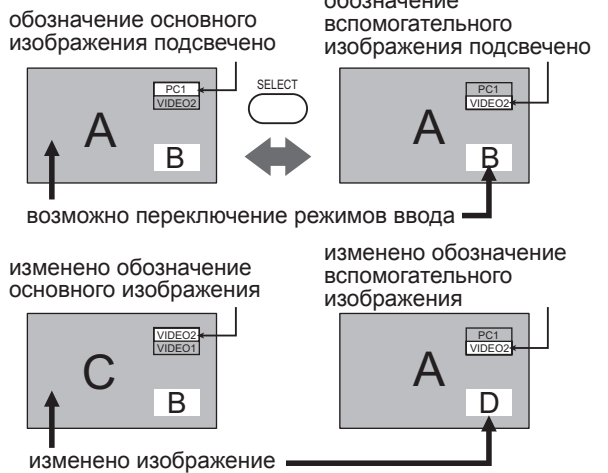

INPUT



Нажим кнопки изменяет сигнал ввода.

MOVE



ZOOM

Нажмите, чтобы переместить вспомогательное изображение. При каждом нажатии расположение вспомогательного изображения будет изменяться.

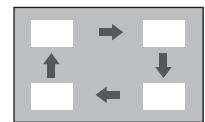

Примечания:

- Данная кнопка действует только в режиме изображения в изображении.
- Вспомогательное изображение может скрываться с экрана, в зависимости от его положения.

Примечания:

- Выводится звук из изображения, выбранного в Звук (PIP) (См. стр. 25).
- На дисплее с 2 экранами не может быть выбран одинаковый режим ввода для основного изображения и вспомогательного изображения.
- Основное изображение и вспомогательное изображение обрабатываются разными контурами, что приводит к небольшому отличию в четкости изображения. Также может наблюдаться различие в качестве изображения вспомогательного изображения в зависимости от типа сигнала, высвечиваемого на основном изображении, и в зависимости от режима дисплея 2 изображений.
- В связи с малым размером вспомогательного изображения его детальное отображение невозможно.
- Поскольку экранные компьютерные изображения отображаются в упрощенном виде, возможна недостаточно отчетливая детализация этих изображений на дисплее.
- Невозможно одновременное отображение следующих пар аналоговых сигналов: компонентный – компонентный, компонентный – ПК (RGB), ПК (RGB) – компонентный, ПК (RGB) – ПК (RGB).

Advanced PIP (Расширенный PIP)

1  Нажмите для вывода на дисплей меню "Установка".

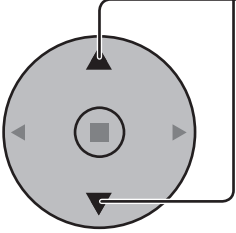
2  Нажатием выберите "Язык экранного меню".

3  Нажмите и удерживайте, пока не отобразится меню Options.

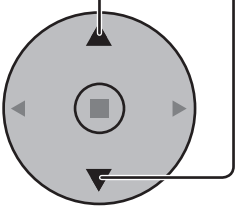
4  Нажатием выберите "Advanced PIP".

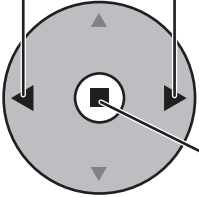
5  Нажатием выберите опцию в меню.
Off: устанавливается нормальный двухэкранный режим отображения (см. стр. 21).
On: устанавливается расширенный режим PIP.

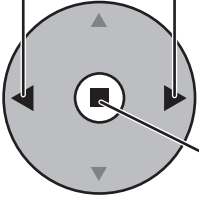
 Нажмите для подтверждения.

6  Нажмите для выхода из меню Options.

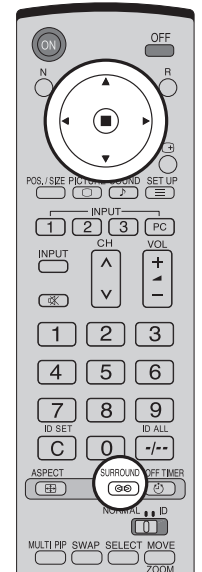

Options		1/2
Off-timer function	Enable	
Onscreen display	On	
Initial INPUT	Off	
Initial VOL level	Off	0
Maximum VOL level	Off	0
INPUT lock	Off	
Studio W/B	Off	
Advanced PIP	Off	
Display size	Off	

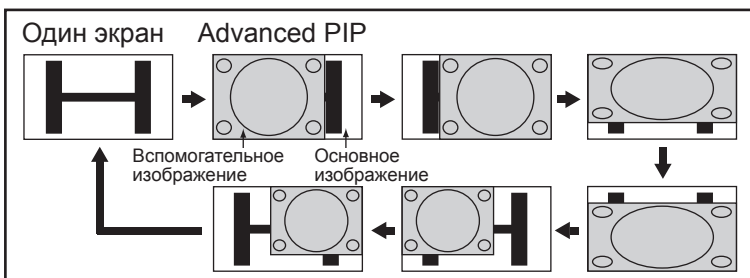

Примечания:

- Сигнал, совместимый с расширенным PIP

Вспомогательное изображение

NTSC, PAL, SECAM (тюнер, видео)
525i, 525p, 625i, 625p, 750/60p, 750/50p, 1125/60i, 1125/50i,
1250/50i (Компонентный видео, RGB, DVI, SDI, HDMI)

Основное изображение

640x480@60Hz, 852x480@60Hz, 1024x768@60Hz,
1366x768@60Hz (RGB, DVI, HDMI)
1280x768@60Hz (DVI)

- Выводится звук из изображения, выбранного в Звук (PIP) (См. стр. 25).
- На дисплее с 2 экранами не может быть выбран одинаковый режим ввода для основного изображения и вспомогательного изображения.
- Основное изображение и вспомогательное изображение обрабатываются разными контурами, что приводит к небольшому отличию в четкости изображения. Также может наблюдаться различие в качестве изображения вспомогательного изображения в зависимости от типа сигнала, высвечиваемого на основном изображении, и в зависимости от режима дисплея 2 изображений.
- В связи с малым размером вспомогательного изображения его детальное отображение невозможно.
- Поскольку экранные компьютерные изображения отображаются в упрощенном виде, возможна недостаточно отчетливая детализация этих изображений на дисплее.
- Невозможно одновременное отображение следующих пар аналоговых сигналов: компонентный – компонентный, компонентный – ПК (RGB), ПК (RGB) – компонентный, ПК (RGB) – ПК (RGB).
- Для DVI-, SDI-, HDMI-совместимых сигналов следуйте инструкции по эксплуатации конкретного блока.

Регулировки изображения

1  Нажмите для отображения меню “Изображение”.

2 Выберите для регулировки каждого пункта.

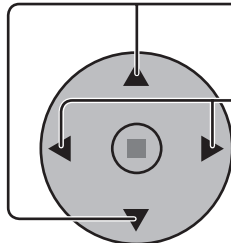
 Нажмите для выбора меню для регулировки.
 Выберите желаемый уровень путем просмотра изображения позади меню.

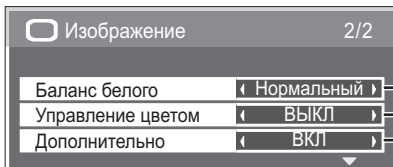
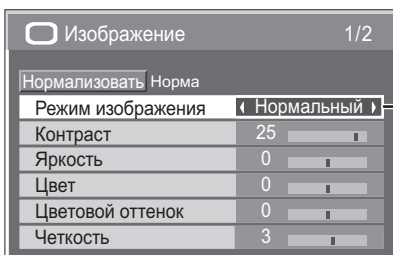
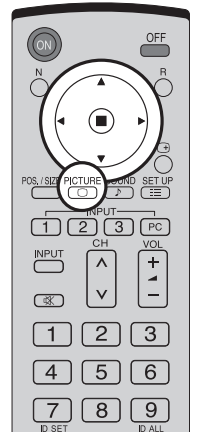

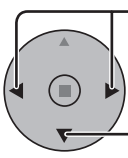
 Нажимом кнопка выбирается “ВКЛ”.
 Нажимом кнопки выбирается Дополнительно.

Дополнительно ВКЛ
 Позволяет регулировку изображения на профессиональном уровне (см. след. стр.).



“Дополнительно” “ВЫКЛ”
 Отображает изображения с установками меню “Изображение”.

Нажмите кнопку слева “◀” или справа “▶” для переключения между режимами.

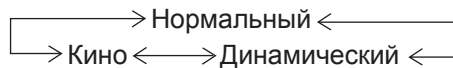

Нормальный

Для просмотра в стандартном (вечернее освещение) окружении.

Это меню выбирает нормальные уровни Яркости и Контрастности.

Динамический

Для просмотра в ярком окружении.

Это меню выбирает повышенные уровни Яркости и Контрастности.

Кино

Идеально для просмотра фильмов.

Примечание:

Если Вы желаете изменить изображение и цвет выбранного меню Изображение на что-нибудь другое, отрегулируйте его используя пункты меню Изображение. (см. след. стр.)

Нажмите кнопку слева “◀” и справа “▶” для переключения между режимами.

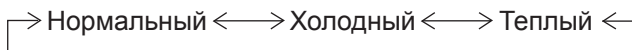

Управление цветом ВКЛ Позволяет автоматически регулировать яркость цвета.

Полезный совет (/ Нормализация)

Когда отображается меню “Изображение”, либо при нажатии кнопки N на пульте дистанционного управления в любое время, либо при нажатии кнопки  (ACTION) во время “Нормализовать”, все значения регулировок возвращаются к стандартным заводским установкам.

Регулировки изображения

Пункт	Эффект	Регулировки
Контраст	Больше Больше Меньше Больше	Выбирает соответствующие комнате яркость и насыщенность.
Яркость	Темнее Светлее Темнее Светлее	Регулируется для облегчения просмотра темных изображений, таких как ночные сцены или темные волосы.
Цвет	Меньше Больше Меньше Больше	Регулирует насыщенность цвета.
Цветовой оттенок	Краснее Зеленее Краснее Зеленее	Регулирует нормальный цвет кожи.
Четкость	Меньше Больше Меньше Больше	Регулирует резкость изображения.

Примечания:

- Параметры “Цвет” и “Цветовой оттенок” не могут отрегулироваться в режимах входных сигналов “RGB”, “PC” и “DVI”.
- Вы можете изменить уровень каждой функции (“Контраст”, “Яркость”, “Цвет”, “Цветовой оттенок”, “Четкость”) для каждого меню Изображение.
- Настройки “Нормальный”, “Динамический” и “Кино” режима сохраняются в памяти отдельно для каждого входного разъема.
- Установку “Цветовой оттенок” можно регулировать только для сигнала NTSC при установке входного сигнала в “AV (S VIDEO)”.
- Для установки Contrast (контраст) не будет наблюдаться заметного изменения, даже если контраст увеличивается для яркого изображения или уменьшается для темного изображения.

Дополнительно

Пункт	Эффект	Подробности
Уровень черного	Меньше Больше Меньше Больше	Регулирует тени на изображении в полутонах.
Входной уровень	Меньше Больше Меньше Больше	Регулируются чрезмерно яркие и с трудом видимые части изображения. (Настройка этого параметра невозможна при приеме сигнала DVI.)
Б/Б выс. уров. красного	Меньше Больше Меньше Больше	Регулирует баланс белого для светло-красных областей.
Б/Б выс. уров. синего	Меньше Больше Меньше Больше	Регулирует баланс белого для светло-голубых областей.
Б/Б низ. уров. красного	Меньше Больше Меньше Больше	Регулирует баланс белого для темно-красных областей.
Б/Б низ. уров. синего	Меньше Больше Меньше Больше	Регулирует баланс белого для темно-синих областей.
Гамма	Вниз Вверх Вниз Вверх	S - коррекция \longleftrightarrow 2.0 \longleftrightarrow 2.2 \longleftrightarrow 2.5
АРУ	Выкл Вкл Выкл Вкл	Автоматически увеличивается яркость темного сигнала.

Примечания:

- Выполняйте регулировку “Б/Б” как указано ниже.
 1. Отрегулируйте баланс белого на светлых областях используя настройки “Б/Б выс. уров. красного” и “Б/Б выс. уров. синего”.
 2. Отрегулируйте баланс белого на темных областях используя настройки “Б/Б низ. уров. красного” и “Б/Б низ. уров. синего”.
 3. Повторите действия пунктов 1 и 2 до полной регулировки.
 Действия пунктов 1 и 2 влияют на настройки друг друга, так что повторяйте из до полной регулировки.
- Настройки для каждого входного разъема сохраняются в памяти отдельно.
- Значения диапазона регулировки должны использоваться как справочник регулировок.

Полезный совет (/ Нормализовать Нормализация)

Когда отображается меню “Дополнительно”, либо при нажатии кнопки N на пульте дистанционного управления в любое время, либо при нажатии кнопки (ACTION) во время “Нормализовать”, все значения регулировок возвращаются к стандартным заводским значениям.

Регулировка Звук

1



Нажмите для отображения меню Звук.

2

Выберите для настройки каждого пункта.

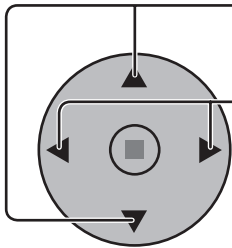

Нажмите для выбора меню желаемой регулировки.

Выберите желаемый уровень путем прослушивания звука.

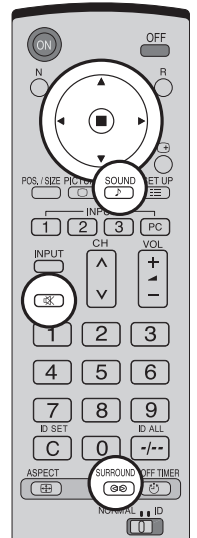

Низк. частоты

Регулирует низкие частоты

Сред. частоты

Регулирует средние частоты

Выс. частоты

Регулирует высокие частоты

Баланс

Регулирует громкость справа и слева

Объемный звук

Выберите ВКЛ или ВЫКЛ

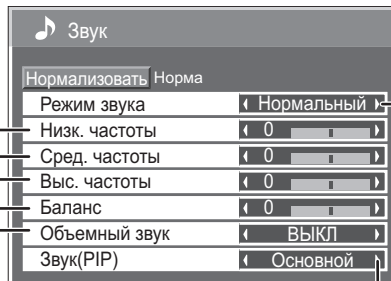

Нормальный

Издает исходный звук.



Динамический

Подчеркнуто резкое звучание.

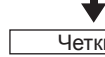

Четкий

Приглушает человеческие голоса.

Основной

Для выбора звука основного изображения.

Дополнительный

Для выбора звука кадра PIP.

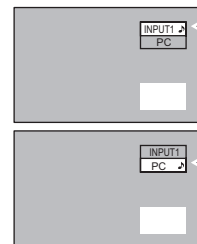

(Если выбран звук основного изображения.)

(Если выбран звук кадра PIP.)

С правой стороны обозначения экрана вывода звука отображается музыкальная нота.

Примечание:

- Нажмите кнопку SURROUND для прямого включения и выключения эффекта окружения. (см. стр. 14)
- Настройки Низк. частоты, Сред. частоты, Выс. частоты и Объемный звук сохраняются в памяти отдельно для каждого режима Звук.

Полезный совет (/ Нормализовать Нормализация)

Когда отображается меню "Звук", либо при нажатии кнопки N на пульте дистанционного управления в любое время, либо при нажатии кнопки  во время "Нормализовать", все значения регулировок возвращаются к стандартным заводским установкам.

Приглушение звука

Полезно при разговоре по телефону или приеме неожиданных посетителей.



Нажмите эту кнопку, чтобы приглушить звук.

Нажмите снова, чтобы возобновить звук. Звук также возобновляется при выключении питания или изменении уровня громкости.

Цифровое масштабирование

Отображается увеличение выбранной части изображения.

- 1 **Отобразите экран меню “Operation Guide” (Руководство по операциям).**



Нажимом кнопки выбирается Digital Zoom. Будет отображен экран “Operation Guide”.

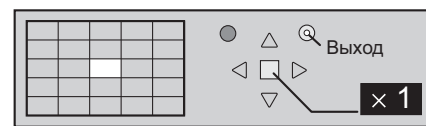
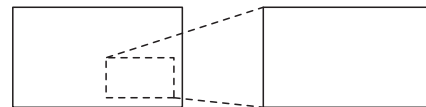

В режиме цифрового масштабирования действуют только следующие кнопки.

[Пульт дистанционного управления]

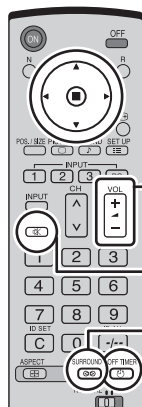

Кнопка VOL (Громкость)

Кнопка MUTE (Отключение звука)

Кнопка SURROUND (Окружающий звук)

Кнопка OFF TIMER (Таймер выключения)

[Аппарат]

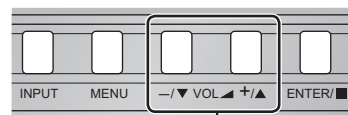

Кнопка VOL (Громкость)

- 2 **Выберите область изображения, которую следует увеличить.**

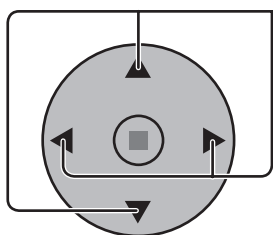

Нажимом кнопок выбирается расположение увеличиваемой области.

Курсор будет перемещаться.

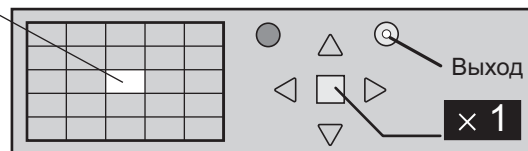
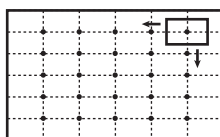

- 3 **Выберите необходимое приближение для увеличенного изображения.**

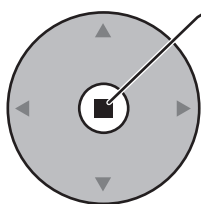

При каждом нажмие кнопки изменяется коэффициент увеличения. Он отображается в отображаемом изображении.

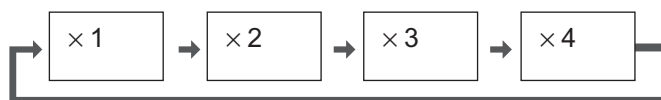

- 4 **Вернитесь к обычному отображению (выйдите из режима цифрового масштабирования).**



Нажимом кнопки отменяется режим цифрового масштабирования.

Примечания:

- При отключении питания (включая операцию “Таймер выключения”), цифровое масштабирование отключается.
- Функция цифрового масштабирования не может быть выбрана в следующих состояниях: “Multi-viewer” (Изображение в изображении, Изображение вне изображения, Изображение и изображение). (см. стр. 21)
- Во время работы цифрового масштабирования нельзя воспользоваться функцией регулировки Поз./размер изображения.



Уст-ка текущего времени / Установка таймера

Таймер может включать или выключать Плазменный дисплей.

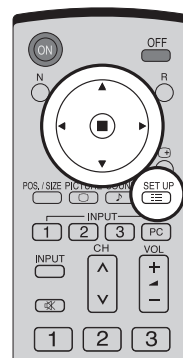
Перед установкой таймера, проверьте “Текущее время” и при необходимости отрегулируйте. Затем установите “Время включения” / “Время выключения”.

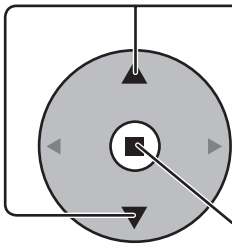

1  Нажмите для отображения экрана меню Установка.

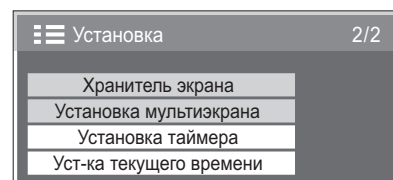

2  Нажимом кнопок выбирается Установка таймера или Уст-ка текущего времени.
 Нажимом кнопки отображается экран Установка таймера или экран Уст-ка текущего времени.



Уст-ка текущего времени

Отобразите экран “Уст-ка текущего времени”.

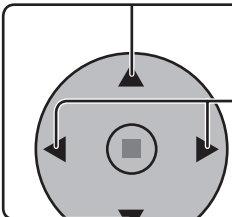
Чтобы установить Текущее время, следуйте нижеописанной процедуре.

1  Нажмите для выбора “Текущее время”.
 Нажимом кнопок выбирается “Текущее время”.
Кнопка ► : Вперед
Кнопка ◀ : Назад
Примечания:

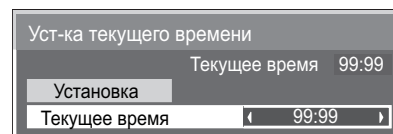

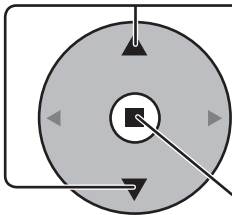
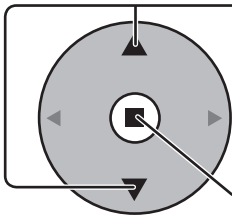
2  Нажимом кнопок выбирается Установка.
 Нажмите для сохранения “Уст-ка текущего времени”.
Примечание:
Нельзя выбрать Установка, пока устанавливается Текущее время.

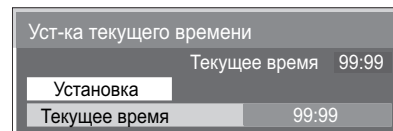

3  Нажимом кнопки завершается “Уст-ка текущего времени”.

Установка таймера

Отобразите экран “Установка таймера”.

1

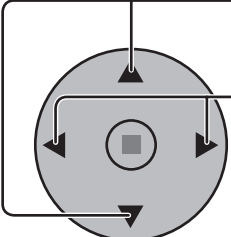

Нажмите для выбора Время включения/Время выключения.

Нажимом кнопок устанавливается “Время включения” / “Время выключения”.

Кнопка ► : Вперед

Кнопка ◀ : Назад

Установка таймера	
Текущее время 99:99	
Включение питания	ВЫКЛ
Время включения	◀ 0:00 ▶
Выключение питания	ВЫКЛ
Время выключения	◀ 0:00 ▶

Примечания:

- Однократным нажимом кнопки “◀” или “▶” “Время включения”/“Время выключения” изменяется на 1 минуту.
- Длительными нажатиями кнопки “◀” или “▶” “Время включения”/“Время выключения” изменяется на 15 минут.

2

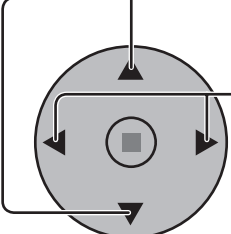

Нажимом кнопок выбирается Включение питания/Выключение питания.

Нажимом кнопок выбирается ВКЛ.

Установка таймера	
Текущее время 99:99	
Включение питания	◀ ВЫКЛ ▶
Время включения	0:00
Выключение питания	◀ ВЫКЛ ▶
Время выключения	0:00

3



Двойным нажимом кнопки закрывается экран “Установка”.

Примечание:

Функция таймера не будет работать, пока не будет установлено “Текущее время”.

Хранитель экрана (для предотвращения остаточных изображений)

Не допускайте показа неподвижного изображения, особенно в режиме 4:3, в течение сколько-нибудь длительного времени. Если дисплей должен оставаться включенным, следует использовать "Хранитель экрана".

1  Нажмите для отображения экрана меню Установка.

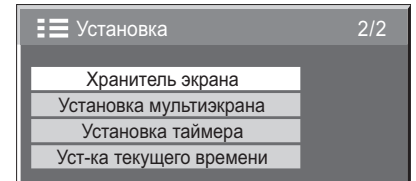

2 Нажмите для выбора Хранитель экрана.

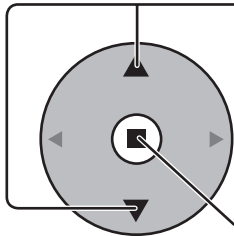

Нажмите для выбора экрана Хранитель экрана.

3 Выбор Reversal / Scroll (Обратный ход / Прокрутка)

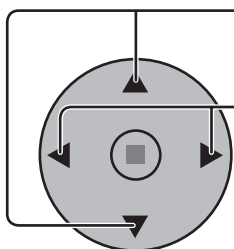

Нажмите для выбора Функция.

Нажмите для выбора желаемой функции.

Движущиеся белые полосы ←→ Инверсия изображения

Движущиеся белые полосы: слева направо будет прокручиваться белый прямоугольник.

Инверсия изображения : на экране будет отображаться негатив изображения.

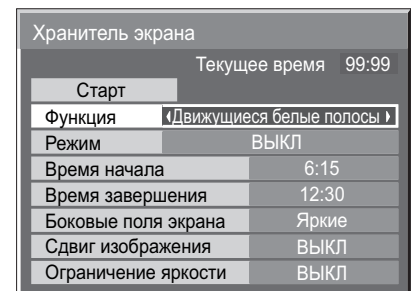

4 Выбор режима

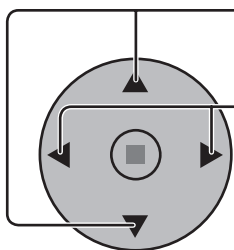

Нажмите для выбора Режим.

Нажмите для выбора каждого пункта режима.

ВЫКЛ

↕
Интервал

↕
Задание времени

↕
ВКЛ

: Включается, когда установлены и совпадают "Длительность цикла" и "Длительность показа".

: Включается, когда установлены совпадают "Время начала" и "Время завершения".

: Данная функция срабатывает, когда Старт выбирается и нажатии кнопки ■ (ACTION).

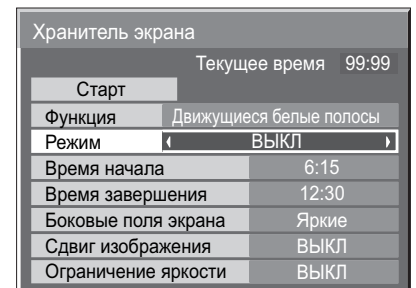

5 Установка Start (времени начала)

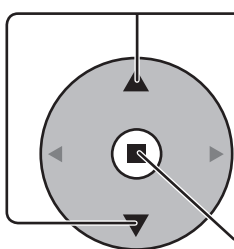

Нажимом кнопку выбирается экран Старт, когда "Режим" установлен в "ВКЛ".

Нажимом кнопки запускается "Хранитель экрана".

Экран меню исчезает, и функция Хранитель экрана активизируется. Для прекращения функции Хранитель экрана в режиме ВКЛ нажмите кнопку R.

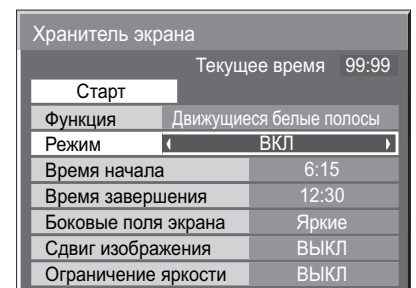

Установка интервала экранной заставки

После выбора “Задание времени” или “Интервал” для выбора станет доступен соответствующий пункт установка времени, позволяющий указать “Длительность показа”. (Время нельзя установить в “Режим” “ВКЛ” или “ВЫКЛ”).

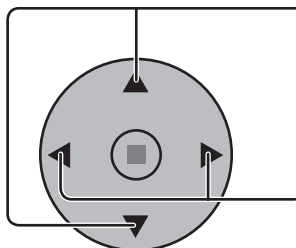
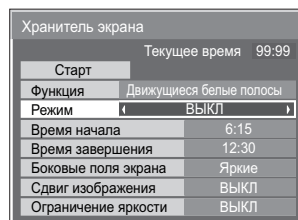
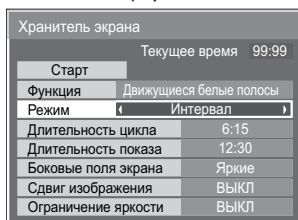
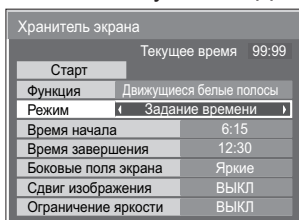

Нажмите для выбора “Время начала” / “Время завершения” (когда выбран пункт “Задание времени”).

Нажмите для выбора “Длительность цикла” / “Длительность показа” (когда выбран пункт “Интервал”).

Нажимом кнопки производится установка.

Кнопка ► : Вперед

Кнопка ◀ : Назад

Примечания:

- Одиночным нажимом кнопки “◀” или “►” время изменяется на 1 минуту. [Впрочем, при выборе “Длительность цикла” переключение возникает каждые 15 минут.]
- Длительными нажимами кнопки “◀” или “►” время изменяется на 15 минут.

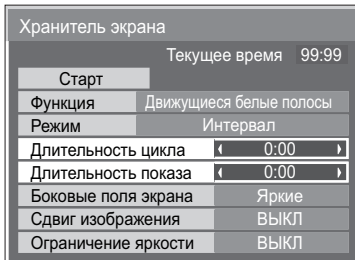
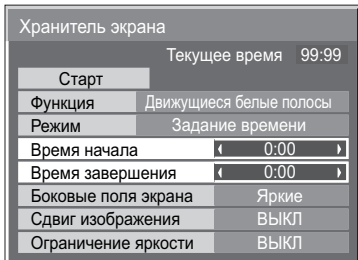
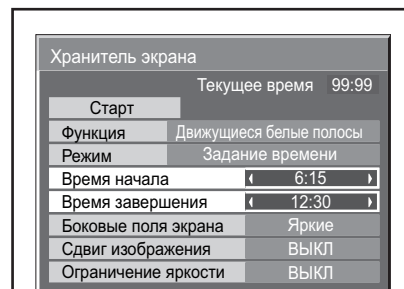

Примечание: Функция таймера не будет работать, пока не установлено “Текущее время”.

Уменьшает остаточные экранные изображения

Данные функции предохраняют от появления “остаточных изображений” при включении дисплея.

Сдвиг изображения: Автоматически наклоняет изображение на дисплее на одну точку (незаметно для глаза) через некоторые промежутки времени, чтобы предотвратить появление остаточного изображения отчетливых контуров изображения.

Ограничение яркости: Подавляет контрастность изображения (пиковую яркость).

Примечание: Когда неподвижное изображение просматривается в течение продолжительного времени, экран может стать немного темнее. (см. стр. 43)

1 Нажимом кнопки отображается экран меню Установка.

2 Нажимом кнопки выбирается функция “Хранитель экрана”

3 Нажимом кнопки отображается меню Хранитель экрана.

Нажимом кнопки выбирается “Сдвиг изображения” или “Ограничение яркости”
Нажимом кнопки выбирается “ВКЛ” или “ВЫКЛ”.

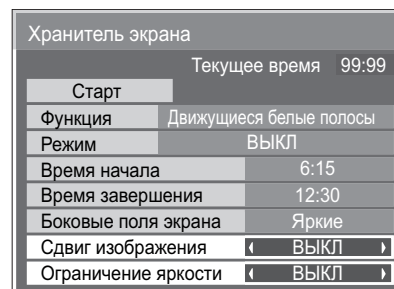
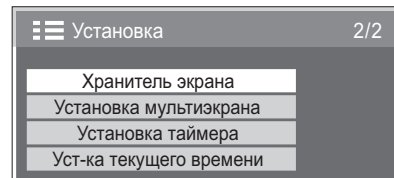

Регулировка боковой панели

Не допускайте показа неподвижного изображения в режиме 4:3 в течение длительного времени, так как это может вызвать появление остаточного изображения на боковых панелях с каждой стороны дисплея.

Для предотвращения появления остаточного изображения, подсветите боковые панели.

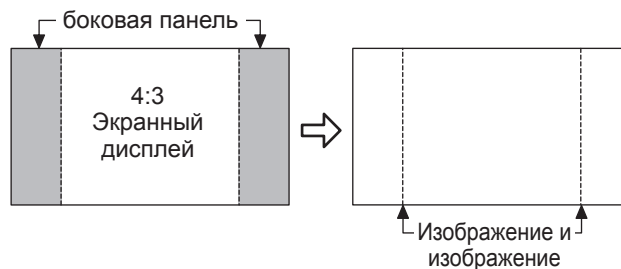

Данная функция неприменима к области вне экрана.

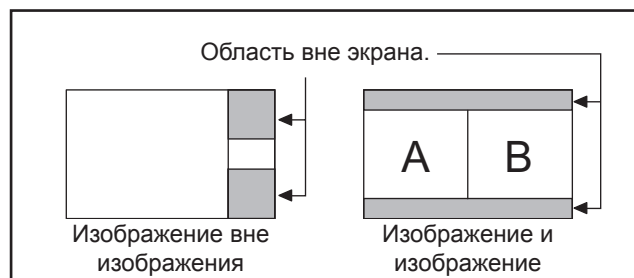

Чтобы отобразить меню "Хранитель экрана".

(Обратитесь к предыдущей странице, действия пунктов 1 и 2)

1

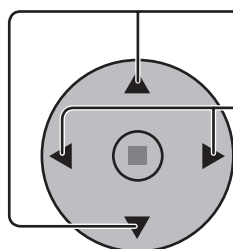

Нажимом кнопки выбирается Боковые поля экрана.

Нажмите для выбора "ВЫКЛ", "Темные", "Средние", "Яркие".

> ВЫКЛ <-> Темные <-> Средние <-> Яркие <

Хранитель экрана	
Старт	Текущее время 99:99
Функция	Движущиеся белые полосы
Режим	ВЫКЛ
Время начала	6:15
Время завершения	12:30
Боковые поля экрана	Яркие
Сдвиг изображения	ВЫКЛ
Ограничение яркости	ВЫКЛ

2



Нажмите для выхода из "Хранитель экрана".

Примечания:

- Установка боковых панелей в режим Яркие в течение длительного периода времени может привести к появлению остаточных изображений.
- "Боковые поля экрана" могут мигать (сменять черный и белый цвет) в зависимости от изображения, отображаемого на экране. В этом случае используйте режим "Кино".

Снижает потребление энергии

- Энергосбережение: Когда эта функция включена, световой уровень плазменного дисплея понижается, так что потребление электроэнергии снижается.
- Эн/сб в режиме ожидания: Когда эта функция включена, потребление электроэнергии снижается в режиме ожидания (см. стр. 13-15), так что мощность аппарата в режиме ожидания снижается.
- Управление питанием: Питание аппарата включается или выключается в зависимости от наличия сигнала в режиме входного сигнала PC. Эта функция запускается при включении. (Только во время ввода сигналов с разъема PC (MiniD-sub)).
- Авто выключение: Оборудование отключается при отсутствии сигнала. Когда эта функция включена, питание аппарата выключается через 10 минут после прекращения сигнала. Данная функция срабатывает для всех входных сигналов, кроме сигналов с разъема PC (Mini D-sub).

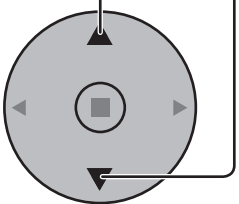
- 

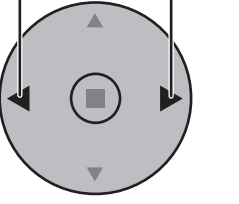
Нажимом кнопок выбирается
 “Энергосбережение”
 “Эн/сб в режиме ожидания”
 “Управление питанием”
 “Авто выключение”
- 

Нажимом кнопок выбирается “ВКЛ” или
 “ВЫКЛ”.

ВКЛ ← → ВЫКЛ
- 

Нажмите кнопку для выхода из режима
 регулировки.

Установка 1/2	
Сигнал	
Выбор входа: компонент/RGB	
	RGB
Имя входа	PC
Энергосбережение	ВЫКЛ
Эн/сб в режиме ожидания	ВЫКЛ
Управление питанием	ВЫКЛ
Авто выключение	ВЫКЛ
Язык экранного меню	Русский

Примечание:

Функции “Управление питанием” и “Авто выключение” срабатывают только в режиме обычного просмотра (один экран изображения).

Настройка Input labels (обозначений входных сигналов)

Данная функция может изменять отображаемое обозначение входного сигнала.

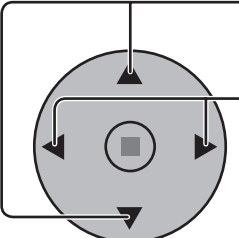
- 

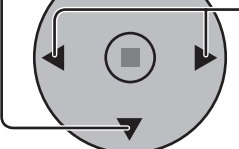
Нажимом кнопок выбирается “Имя входа”.
- 

Нажимом кнопок изменяется “Имя входа”.

Установка 1/2	
Сигнал	
Выбор входа: компонент/RGB	
	RGB
Имя входа	PC
Энергосбережение	ВЫКЛ
Эн/сб в режиме ожидания	ВЫКЛ
Управление питанием	ВЫКЛ
Авто выключение	ВЫКЛ
Язык экранного меню	Русский

Примечания:

При выборе входного сигнала через приобретаемый отдельно соединительный щиток, подключенный к Slot1, Slot2 или Slot3, обозначение входного сигнала будет зависеть от каждого соединительного щитка.

Обозначения входных сигналов со Slot1 по Slot3 и miniD-sub:

- [Slot1 Input] INPUT1 / VIDEO1 / COMPONENT1 / RGB1 / DIGITAL1 / PC1 / DVD1 / CATV1 / VCR1 / STB1
- [Slot2 Input] INPUT2 / VIDEO2 / COMPONENT2 / RGB2 / DIGITAL2 / PC2 / DVD2 / CATV2 / VCR2 / STB2
- [Slot3 Input] INPUT3 / VIDEO3 / COMPONENT3 / RGB3 / PC3 / DVD3 / CATV3 / VCR3 / STB3
- [PC (MiniD-sub) input] PC / COMPONENT / RGB / DVD / STB

Настройка MULTI DISPLAY (Мульти-дисплея)

Выстроив плазменные дисплеи в группы по 4, 9 или по 16, как показано ниже, можно отображать увеличенное изображение на всех экранах.

В этом режиме работы каждому плазменному дисплею следует присвоить номер для определения его расположения.

группа из 4 (2 × 2 (F))



группа из 9 (3 × 3 (F))



группа из 16 (4 × 4 (F))



Для MULTI DISPLAY можно выбрать одну из двух опций.

Как настроить MULTI DISPLAY

1  Нажимом кнопки отображается экран меню Установка.

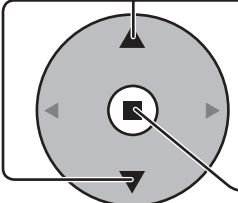
2  Нажимом кнопка выбирается Установка мультиэкрана.

Нажимом кнопки отображается меню "Установка мультиэкрана"

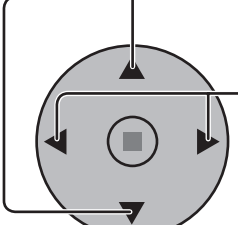
3  Нажимом кнопка выбирается Установка мультиэкрана.

Нажимом кнопки выбирается "ВКЛ" или "ВЫКЛ".

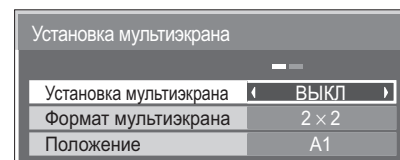
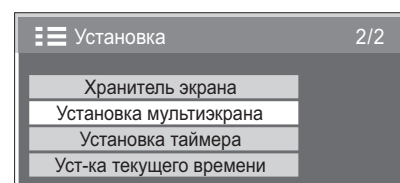
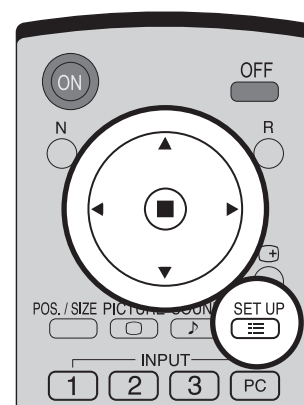

Настройка MULTI DISPLAY (Мульти-дисплея)

Как установить номер расположения дисплея для каждого плазменного дисплея

4

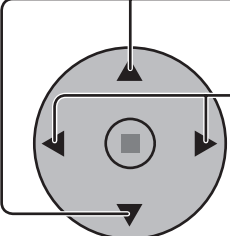

Нажимом кнопки выбирается Формат мультиэкрана (2-й шаг).

Нажимом кнопки выбирается "2 × 2", "2 × 2 F", "3 × 3", "3 × 3F", "4 × 4", "4 × 4F".

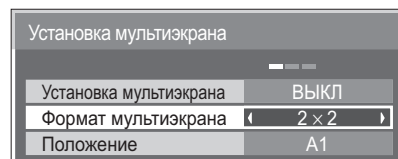

5

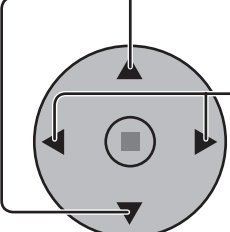

Нажимом кнопки выбирается Положение.

Нажимом кнопки выбирается желаемый номер монтажа. (A1-D4: См. ниже)

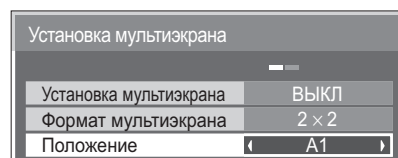

Расположение номеров дисплеев для каждого варианта монтажа

(2 × 2 (F))

A1	A2
B1	B2

(3 × 3 (F))

A1	A2	A3
B1	B2	B3
C1	C2	C3

(4 × 4 (F))

A1	A2	A3	A4
B1	B2	B3	B4
C1	C2	C3	C4
D1	D2	D3	D4

6



Дважды нажмите кнопку, чтобы покинуть экран Установка.

Опция F для MULTI DISPLAY

Для MULTI DISPLAY можно выбрать одну из двух опций.

- Скрывает стыки между дисплеями.
(2 × 2, 3 × 3, 4 × 4)



Подходит для отображения фильмов.









- Отображает стыки между дисплеями.
(2 × 2F, 3 × 3F, 4 × 4F)



Подходит для отображения неподвижных изображений.

Функция кода ID пульта дистанционного управления

Установив код ID пульта дистанционного управления, можно использовать этот пульт для управления одним из нескольких телевизоров.

- 1 Переведите выключатель ^{NORMAL ID} , расположенный с правой стороны, в положение ^{NORMAL ID} .
- 2 Нажмите кнопку ^{ID SET}  на пульте дистанционного управления.
- 3 Нажатием одной из кнопок  - ,  введите число десятков.
- 4 Нажатием одной из кнопок  - ,  введите число единиц.

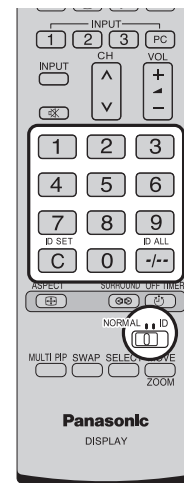

Примечания:





- Цифры в 2, 3 и 4 необходимо устанавливать быстро.
- Доступные коды ID лежат в диапазоне 0–99.
- Если нажать цифровую кнопку более двух раз, то первые две цифры становятся кодом ID пульта дистанционного управления.

Функции кнопок пульта дистанционного управления с кодом ID

Дистанционное управление осуществляется так же, как и в нормальном режиме, за исключением кнопки



Отмена кода ID

Нажмите кнопку ^{ID ALL}  на пульте дистанционного управления. (Аналогичный результат дает одновременное нажатие кнопок ^{ID SET} , , )

Примечания:

- Для использования пульта дистанционно управления с кодом ID, установите “On” для кода ID дистанционного управления (см. стр. 41).
Если код ID дистанционного управления установлен на “On”, можно использовать пульт дистанционного управления без кода ID для опций экранных меню. (см. стр. 41)
- Нельзя использовать пульт дистанционного управления с кодом ID, если выбран код ID отличный от 0, и код ID пульта дистанционного управления отличается от выбранного кода ID. (см. стр. 41)

Установка входных сигналов

Выбор входа: компонент/RGB

Выберите для совпадения сигналов источника, подключенного ко входным разъемам "компонент/RGB".

Сигналы Y, P_B, P_R ⇔ "Компонентный"

Сигналы R, G, B, HD, VD ⇔ "RGB"

1  Нажмите для отображения экрана меню Установка.

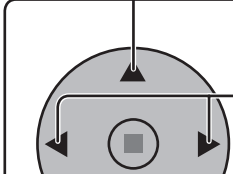
2  Нажмите для выбора "Выбор входа: компонент/RGB".
Нажимом кнопок выбирается желаемый входной сигнал.
Компонентный ← → RGB

3  Нажмите для выхода из режима регулировки.

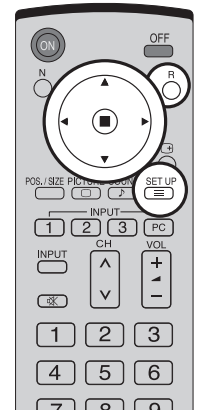

Установка 1/2	
Сигнал	
Выбор входа: компонент/RGB	
	RGB
Имя входа	PC
Энергосбережение	ВЫКЛ
Эн/сб в режиме ожидания	ВЫКЛ
Управление питанием	ВЫКЛ
Авто выключение	ВЫКЛ
Язык экранного меню	Русский

Примечание:

Выбор может быть недоступен в зависимости от установленной дополнительной платы.

3D Y/C фильтр – для изображений NTSC AV

Выберите параметр "Сигнал" в меню "Установка" в режиме входных сигналов AV (S Video). (Отображается меню "Сигнал [AV]").

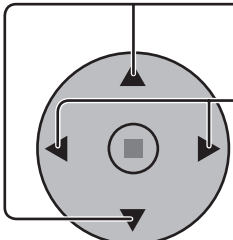
1  Нажмите для выбора "3D Y/C фильтр (NTSC)".
Нажмите для установки "ВКЛ"/"ВЫКЛ".

2  Нажмите для выхода из режима регулировки.

Установка 1/2	
Сигнал	
Выбор входа: компонент/RGB	
	RGB
Имя входа	PC
Энергосбережение	ВЫКЛ
Эн/сб в режиме ожидания	ВЫКЛ
Управление питанием	ВЫКЛ
Авто выключение	ВЫКЛ
Язык экранного меню	Русский

↓ Нажмите кнопку  (ACTION)

Сигнал [AV]	
3D Y/C фильтр (NTSC) ← ВКЛ →	
Цветовая система	Авто
Виртуальный кинотеатр	ВЫКЛ
Panasonic Авто (4:3)	4 : 3
Видео шумоподавление	ВЫКЛ

Примечание:

При режиме "ВКЛ" эта настройка влияет только на входные сигналы NTSC.

Цветовая система/Panasonic Авто

Выберите параметр “Сигнал” в меню “Установка” в режиме входных “Сигнал [AV]” (S Video). (Отображается меню “Сигнал [AV]”).

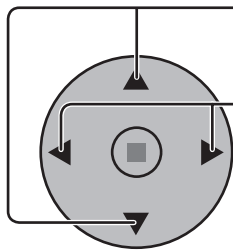

Нажмите для выбора “Цветовая система” или “Panasonic Авто”.

Нажмите для выбора каждой функции.

Если изображение становится неустойчивым:

При установке системы в Auto в условиях сигнала низкого уровня или зашумленного сигнала изображение в редких случаях может становиться неустойчивым. При подобных проявлениях установите систему в соответствии с форматом входного сигнала.

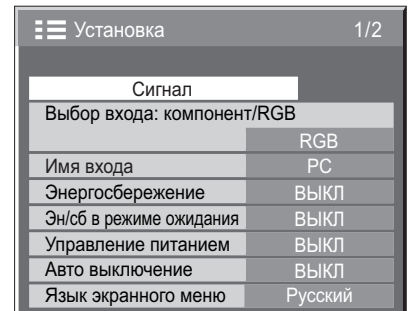

↓ Нажмите кнопку ■ (ACTION)

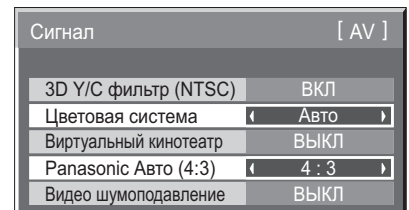

Режим	Функция
Цветовая система	Установите систему цветного телевидения в соответствии со входным сигналом. Если установлена “Авто”, система цветного телевидения определяется автоматически. <div style="text-align: center;"> → Авто ←→ PAL ←→ SECAM ←→ M.NTSC ←→ NTSC ← </div>
Panasonic Авто (4:3)	Установите в “4:3” для просмотра изображения “4:3” в неизменном формате, когда выбрана Panasonic Авто. Если Вы желаете просматривать изображения 4:3 в формате “Точно”, установите в “Точно”.

Виртуальный кинотеатр/Видео шумоподавление

Виртуальный кинотеатр:

При включении данной функции дисплей пытается воспроизвести более натуральную адаптацию источников, таких как фильмы, заснятых на 24 кадрах в секунду.

Если изображение неустойчиво, отключите эту установку.

Примечание:

При значении ВКЛ эта установка влияет только на следующий входной сигнал:

- Входные сигналы NTSC / PAL в режиме входных сигналов “AV (S Video)”.
- Входные сигналы 525i(480i) 625i(575i), 1125(1080) / 60i в режиме входных сигналов “Компонентный”.

Видео шумоподавление:

Автоматически уменьшает ненужные помехи изображения.

Примечание:

Функция NR (уменьшение помех) не может применяться во время использования сигнала ПК.

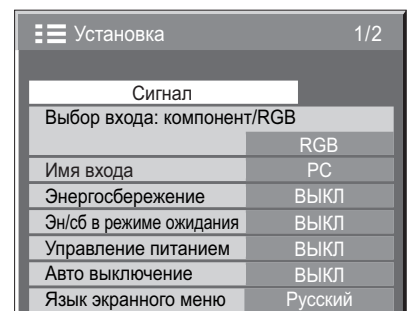

↓ Нажмите кнопку ■ (ACTION)

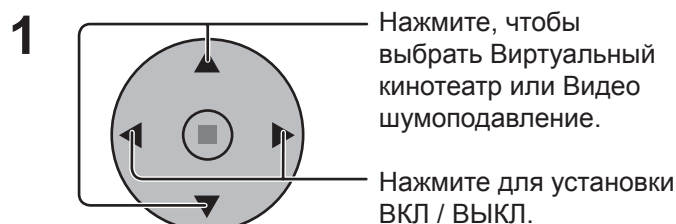

Нажмите, чтобы выбрать Виртуальный кинотеатр или Видео шумоподавление.

Нажмите для установки ВКЛ / ВЫКЛ.



Нажмите для выхода из режима регулировки.

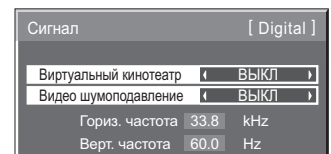
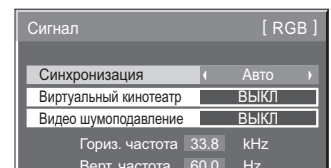
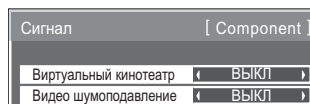

Синхронизация

Выберите сигнал из меню “Установка” при входном сигнале RGB.

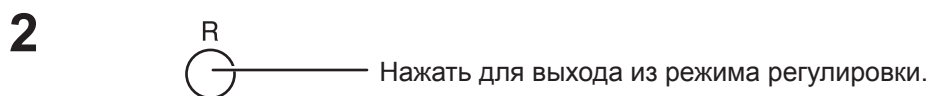
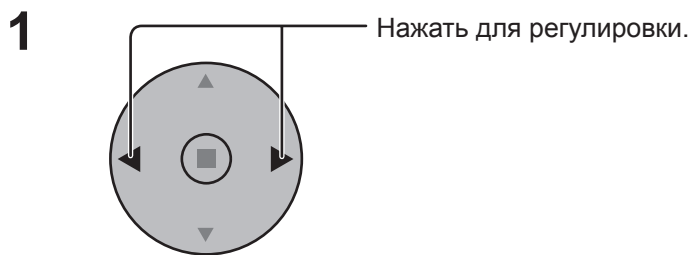

Установка сигнала синхронизации RGB:

Убедитесь, что аппарат настроен на режим входных сигналов RGB (данная функция срабатывает только для входных сигналов RGB).

- Авто:** Автоматически выбирается синхронизация горизонтального (H) и вертикального (V) сигналов или выбирается синхронизированный сигнал. Если вводятся оба сигнала, то выбирается синхронизация горизонтального (H) и вертикального (V) сигналов.
- по сигналу G:** Использует синхронизированный сигнал из сигнала Video G, который вводится через штекер G.
- VBS:** Использует синхронизированный сигнал из входного композитного синхронизированного сигнала, который вводится через штекер HD.

Установка 1/2	
Сигнал	
Выбор входа: компонент/RGB	RGB
Имя входа	PC
Энергосбережение	ВЫКЛ
Эн/сб в режиме ожидания	ВЫКЛ
Управление питанием	ВЫКЛ
Авто выключение	ВЫКЛ
Язык экранного меню	Русский

⇩ Нажмите кнопку ■ (ACTION)

Сигнал [RGB]	
Синхронизация	Авто
Виртуальный кинотеатр	ВЫКЛ
Видео шумоподавление	ВЫКЛ
Гориз. частота	33.8 kHz
Верт. частота	60.0 Hz

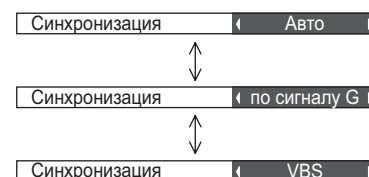

Гориз. частота (kHz) / Верт. частота (Hz)

Отображает H (Горизонтальную) / V (Вертикальную) частоты.

Эта индикация работает только в режимах входных сигналов RGB, PC и DVI.

Диапазон отображения:

Горизонтальная	15 – 110 кГц
Вертикальная	48 – 120 Гц

Гориз. частота	33.8 kHz
Верт. частота	60.0 Hz

Options Adjustments (Настройка параметров)

1  Нажмите для вывода на дисплей меню "Установка".

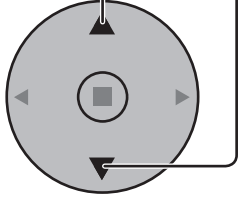
2  Нажатием выберите "Язык экранного меню".

3  Нажмите и удерживайте, пока не отобразится меню Options.

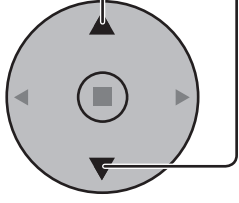
4  Нажимайте для выбора нужного меню.

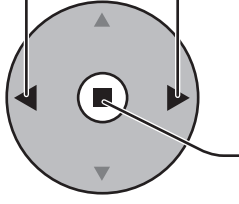
5  Нажатием выберите опцию в меню.

Нажмите для подтверждения.

6  Нажмите для выхода из меню Options.

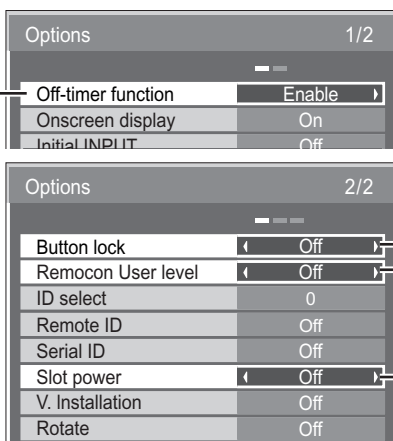
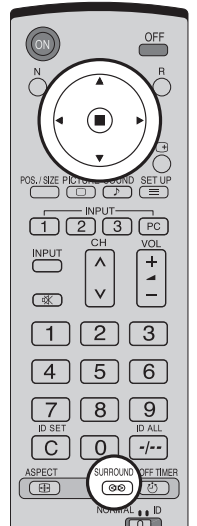

Переключайте режимы нажатием кнопки ◀ или ▶.

Enable ↔ **Disable**

Enable

Переключает "Off-timer function" (Таймер отключения) на "On" (Вкл.)

Disable

Переключает "Off-timer function" (Таймер отключения) на "Off" (Выкл.)

Примечание: Если выбрана опция "Disable", таймер отключения отменен.

Переключайте режимы нажатием кнопки ◀ или ▶.

Off ↔ **MENU&ENTER** ↔ **On**

Off

Можно использовать все кнопки в нижней части основного устройства.

MENU & ENTER

Блокирует кнопки  и  в нижней части основного устройства.

On

Блокирует все кнопки в нижней части основного устройства.

Переключайте режимы нажатием кнопки ◀ или ▶.













Off ↔ **User1** ↔ **User2** ↔ **User3**

Off



Позволяет использовать все кнопки пульта дистанционного управления.

User1

Позволяет использовать на пульте дистанционного управления только кнопки

, , , , , , , , , , , .

User2

Позволяет использовать на пульте дистанционного управления только кнопки , .

User3

Все кнопки пульта дистанционного управления заблокированы.

Переключайте режимы нажатием кнопки ◀ или ▶.

Off ↔ **Auto** ↔ **On**

Off

Питание не передается на питание слота.

Auto

Питание передается на питание слота, только когда включено сетевое питание.

On

Питание передается на питание слота, когда сетевое питание включено или находится в режиме ожидания.

Примечание:

В некоторых случаях питание передается на питание слота, если сетевое питание включено или находится в режиме ожидания, независимо от настройки питания слота.

Options Adjustments (Настройка параметров)

Options		1/2
Off-timer function	Enable	
Onscreen display	◀ On ▶	
Initial INPUT	◀ Off ▶	
Initial VOL level	◀ Off 0 ▶	
Maximum VOL level	◀ Off 0 ▶	
INPUT lock	◀ Off ▶	
Studio W/B	◀ Off ▶	
Advanced PIP	Off	
Display size	Off	

Переключайте режимы нажатием кнопки ◀ или ▶ .

Off ↔ PC ↔ INPUT1 ↔ INPUT2 ↔ INPUT3

Блокирует работу переключателя входов.

Примечания:

- Только если отображается отрегулированный сигнал. (см. стр. 18).
- Сигнал может отображаться, если установлен блок разъемов.
- Переключатель входов может использоваться, если выбрана опция "Off".
- Если в режиме двухэкранного отображения выбрана опция, отличная от "Off", это значение фиксируется как значимый вход в режиме отображения экрана сигнала.

Переключайте режимы нажатием кнопки ◀ или ▶ .

Off ↔ On

Off

Отменяет все сделанные настройки.

On

Задает цветовую температуру для телестудии.

Примечание:

Действует, если только в настройках изображения задана низкая цветовая температура.

Переключайте режимы нажатием кнопки ◀ или ▶ .

On ↔ Off

On

Отображает на экране все нижеуказанные элементы.

- Индикатор включения
- Индикатор переключения входного сигнала
- Индикатор отсутствия сигнала
- Приглушение звука и время, оставшееся до срабатывания таймера отключения после нажатия кнопки .

Off

Убирает с экрана все вышеуказанные элементы.

Переключайте режимы нажатием кнопки ◀ или ▶ .

Off ↔ PC ↔ INPUT1 ↔ INPUT2 ↔ INPUT3

Задает входной сигнал при включении телевизора.

Примечания:

- Только если отображается отрегулированный сигнал. (см. стр. 18).
- Сигнал может отображаться, если установлен блок разъемов.
- Это меню доступно, если параметр "INPUT lock" (Блокировка выходов) установлен на "Off".

С помощью кнопки  установите громкость при включении телевизора.

Off ↔ On

Off

Устанавливает нормальную громкость.

On

Устанавливает громкость, которую Вы предпочитаете.

Примечания:

- Если "Maximum VOL level" (Максимальный уровень громкости) установлен на "On" (Вкл.), регулировка громкости возможна только от 0 до Вашего максимального уровня.
- Вы можете слышать другой уровень громкости, независимый от вашей настройки перед выполнением операций в меню опций, если вы настраиваете громкость при включенном режиме "Initial VOL level" (Начальный уровень громкости) и установке курсора на меню.

Установите максимальную громкость при помощи кнопки .

Off ↔ On

Off

Устанавливает максимальную громкость автоматически.

On

Устанавливает максимальную громкость, которую Вы предпочитаете.

Примечания:

- Если значение параметра "Maximum VOL level" (Максимальный уровень громкости) меньше значения параметра "Initial VOL level" (Начальный уровень громкости), то "Initial VOL level" автоматически принимает значение, равное "Maximum VOL level".
- Индикатор громкости может достигать до 63, независимо от настроек.
- Вы можете слышать другой уровень громкости, независимый от вашей настройки перед выполнением операций в меню опций, если вы настраиваете громкость при включенном режиме "Maximum VOL level" (Максимальный уровень громкости) и установке курсора на меню.

Options Adjustments (Настройка параметров)

Options 1/2	
Off-timer function	Enable
Onscreen display	On
Initial INPUT	Off
Initial VOL level	Off 0
Maximum VOL level	Off 0
INPUT lock	Off
Studio W/B	Off
Advanced PIP	Off
Display size	Off

Options 2/2	
Button lock	Off
Remocon User level	Off
ID select	0
Remote ID	Off
Serial ID	Off
Slot power	Off
V. Installation	Off
Rotate	Off

Переключайте режимы нажатием кнопки ◀ или ▶ .

Off ↔ **On**



Off

Устанавливает нормальный двухэкранный режим отображения. (см. стр. 21)

On

Устанавливает Advanced PIP (см. стр. 22).

Примечания:

- Если параметр “INPUT lock” (Блокировка выходов) установлен на “On” (Вкл.), вы не сможете использовать все функции двухэкранный отображения.
- Кнопки , ,  недоступны при работе в расширенном режиме PIP.

Переключайте режимы нажатием кнопки ◀ или ▶ .

Off ↔ **On**

Off

Изображение не поворачивается.

On

Изображение поворачивается на 180 градусов.

Переключайте режимы нажатием кнопки ◀ или ▶ .

Off ↔ **On**

Off

Переводит вентилятор в режим работы для горизонтального монтажа.

On

Переводит вентилятор в режим работы для вертикального монтажа.

Примечания:

- Это действует только при включенном дисплее.
- Вертикальный монтаж TH-42PWD8WK/S возможен без установки этого режима.
- При вертикальном монтаже дисплея поверните выключатель питания вверх.

Переключайте режимы нажатием кнопки ◀ или ▶ .

Off ↔ **On**

Off

Для регулировки размера окна просмотра на экране.

Off

Задает нормальный размер окна просмотра на экране.

On

Задает для окна просмотра размер, равный примерно 95% от нормального размера окна просмотра.

Off



On



Примечания:

- Эта настройка действует только для следующих входных сигналов: 525i, 525p, 625i, 625p, 750/60p, 750/50p, 1125/60i, 1125/50i, 1250/50i (Компонентный видео, RGB, DVI, SDI, HDMI).
- Данная настройка не действует, если выбрано двухэкранный отображение, цифровое увеличение или мульти-дисплей.
- Если размер окна просмотра установлен на “On”, регулировка “Поз./размер” невозможна.
- Для DVI-, SDI-, HDMI-совместимых сигналов следуйте инструкции по эксплуатации конкретного блока.

Задает код ID панели, используемый в режимах “Remote ID” (Дистанционный код ID) или “Serial ID” (Последовательный код ID).

Задайте значение в диапазоне: 0-100

(Исходное значение: 0)

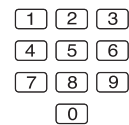

Переключайте режимы нажатием кнопки ◀ или ▶ .

Off ↔ **On**

Установка кода ID управления панелью

Off

Отключает внешнее управление с кодом ID.

On

Включает внешнее управление с кодом ID.

Переключайте режимы нажатием кнопки ◀ или ▶ .

Off ↔ **On**

Off



Отключает функцию дистанционного управления с кодом ID. Можно использовать дистанционное управление в обычном режиме.

On

Включает функцию дистанционного управления с кодом ID.

Нормализация

Если кнопки основного устройства и пульта дистанционного управления заблокированы при помощи функции “Button lock”, “Remocon User level” или “Remote ID”, установите для всех функций “Off”, чтобы снова активизировать кнопки.

Одновременно нажмите и удерживайте более 5 секунд кнопку  на основном устройстве и кнопку  на пульте дистанционного управления. После отображения меню “SHIPPING” блокировка снимается.

Заводское состояние

Эта функция позволяет Вам заново установить аппарат на заводские установки.

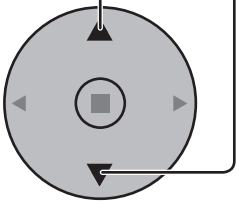
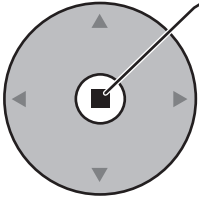
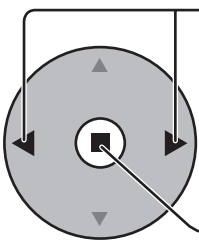
-  **1** Нажмите для отображения экрана меню Установка.
-  **2** Нажать для выбора Язык экранного меню.
-  **3** Нажмите и удерживайте до тех пор, пока не высветится меню SHIPPING (заводские установки).
-  **4** Нажмите, чтобы выбрать "YES" (да).
Нажмите, чтобы подтвердить.

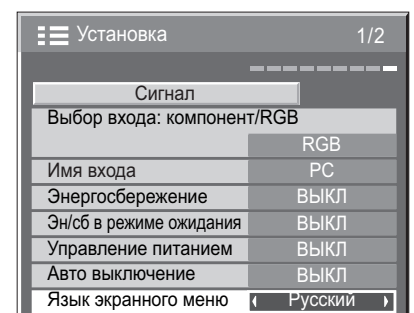
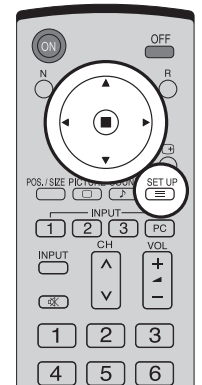

[с аппарата]











- Нажмите кнопку MENU до тех пор, пока не высветится меню "Установка".
- Нажмите кнопку Громкость Вверх "+" или Вниз "-", чтобы выбрать "Язык экранного меню".
- Нажмите и удерживайте кнопку ENTER до тех пор, пока не высветится меню SHIPPING (заводские установки).
- Нажмите кнопку Громкость Вверх "+" или Вниз "-", чтобы выбрать "YES" (да).
- Нажмите кнопку ENTER.

Примечание:

Нажмите кнопку R, чтобы вернуться к меню Установка, когда высвечивается меню SHIPPING (заводские установки).

Поиск и устранение неисправностей

Прежде чем обратиться за техобслуживанием, определите признаки неисправностей и выполните некоторые проверки, как показано ниже.

Признаки неисправностей		Звук	Проверки
Изображение			
 Радиопомехи		 Звук с шумами	Бытовое электрическое оборудование Автомобили/Мотоциклы Люминесцентные лампы
 Нормальное изображение		 Нет звука	Громкость (Проверьте, не включена ли функция приглушения звука на пульте дистанционного управления)
 Нет изображения		 Нет звука	Не подключен к сетевой розетке Не включен выключатель питания Установки изображения и яркости/громкости (Проверьте нажатием на кнопку питания или ожидания на пульте дистанционного управления.)
 Нет изображения		 Нормальный звук	Если принимается сигнал с неподдерживаемым форматом системы цветного телевидения или недопустимой частотой, отображается только индикация входного разъема.
 Нет цвета		 Нормальный звук	Установки цвета выставлены на минимальный уровень (см. стр. 23, 24) Система цветного телевидения (см. стр. 37)
Не могут выполняться операции с помощью пульта дистанционного управления.			Проверьте, не разрядились ли полностью батареи и, в случае если это не так, правильно ли они были вставлены. Проверьте, не подвергается ли сенсор пульта дистанционного управления воздействию внешнего освещения или сильного флуоресцентного освещения. Проверьте, разработан ли пульт дистанционного управления специально для применения с используемым аппаратом. (Аппарат не может управляться никакими другими пультами дистанционного управления.)
Иногда из аппарата слышно потрескивание.			Если все нормально с изображением и звуком, то этот звук издает корпус, который претерпевает очень небольшие сокращения в ответ на изменения комнатной температуры. Неблагоприятное воздействие не оказывается ни на технические характеристики, ни на другие аспекты.
Когда я использую функцию увеличения, то сверху и снизу изображения на экране обрезаются.			Подрегулируйте положение изображения на экране.
Когда я использую функцию увеличения, то сверху и снизу экрана появляются области, где отсутствует изображение.			При использовании видео программного обеспечения (например, программного обеспечения размера кинофильма) с экраном шире, чем экран в режиме 16:9, то сверху и снизу экрана формируются пустые области, отделенные от изображения.
Я слышу звуки, исходящие изнутри аппарата.			Когда включается питание, то может быть слышен звук от приводимой в рабочее состояние плазменной панели: Это нормально и не указывает на неисправность.
В этом плазменном дисплее применяется специальная обработка изображения. Поэтому в зависимости от типа входного сигнала может наблюдаться небольшая временная задержка между изображением и звуком. Однако это не является неисправностью.			

Панель плазменного дисплея

Признаки неисправностей	Проверки
Экран становится немного темнее, когда показывается яркое изображение с минимальным движением.	Экран станет немного темнее, когда в течение продолжительного времени будут показываться фотографии, неподвижные изображения с ПК или другие изображения с минимальным движением. Это происходит для того, чтобы уменьшить остаточное изображение на экране и увеличить срок службы экрана: Это нормально и не указывает на неисправность.
Для того, чтобы появилось изображение требуется какое-то время.	Аппарат обрабатывает различные сигналы цифровым образом, чтобы воспроизводить эстетически приятные изображения. Таким образом, требуется немного времени для того, чтобы появилось изображение, когда было включено питание, когда был переключен режим ввода, или когда изображения для основного изображения и вспомогательного изображения были взаимно заменены.
Края изображений мерцают.	Из-за характеристик системы, используемой для управления панелью, края изображений с быстро движущимися частями могут казаться мерцающими: Это нормально и не указывает на неисправность.
Яркость на обеих сторонах изображений изменяется в режиме 4:3.	При просмотре боковых панелей с использованием установки "Яркие" или "Средние" яркость обеих сторон может изменяться в зависимости от типа показываемой программы: Это нормально и не указывает на неисправность.
Некоторые части экрана не высвечиваются	Плазменная дисплейная панель производится по чрезвычайно высокоточной технологии, впрочем, иногда некоторые части экрана могут терять элементы изображения или иметь светящиеся точки. Это не является неисправностью.
 Появляется остаточное изображение	Не допускайте показа неподвижного изображения в течение длительного периода времени, так как это может вызвать появление на плазменном дисплее остаточного изображения. Примеры неподвижных изображений, включая логотипы, видеоигры, компьютерные изображения, телетекст и изображения отображаются в режиме 4:3. Примечание: Постоянное остаточное изображение на плазменном дисплее вследствие использования неподвижного изображения не является функциональным дефектом и, следовательно, не подпадает под Гарантийные обязательства. Данное изделие не предназначено для отображения неподвижных изображений в течение длительных периодов времени.

Входные сигналы VIDEO/COMPONENT/RGB/PC

Вход VIDEO

	Название сигнала	Частота по горизонтали (кГц)	Частота по вертикали (Гц)
1	NTSC	15,73	59,94
2	PAL	15,63	50,00
3	PAL60	15,73	59,94
4	SECAM	15,63	50,00
5	Модифицированный NTSC	15,73	59,94

Поддерживаемые входные сигналы для разъемов компонентный/ MINI D-SUB 15PIN (Компонентный / RGB / MINI D-SUB 15PIN (RGB) (*Отметка)

	Название сигнала	Частота строк (кГц)	Частота кадров (Гц)	КОМПОНЕНТ / MINI D-SUB 15PIN (КОМПОНЕНТ)	RGB / MINI D-SUB 15PIN (RGB)
1	525 (480) / 60i	15,73	59,94	*	*
2	525 (480) / 60p	31,47	59,94	*	*1
3	625 (575) / 50i	15,63	50,00	*	*
4	625 (575) / 50p	31,25	50,00	*	*
5	750 (720) / 60p	45,00	60,00	*	*
6	750 (720) / 50p	37,50	50,00	*	*
7	1125 (1080) / 60i	33,75	60,00	*	*
8	1125 (1080) / 50i	28,13	50,00	*	*
9	1125 (1080) / 24p	27,00	24,00	*	*
10	1125 (1080) / 24sF	27,00	47,92	*	*
11	1125 (1080) / 25p	28,13	25,00	*	*
12	1125 (1080) / 30p	33,75	30,00	*	*
13	1250 (1080) / 50i	31,25	50,00	*	*
14	640 × 400 @70 Hz	31,46	70,07		*
15	640 × 480 @60 Hz	31,47	59,94		*2
16	640 × 480 @72 Hz	37,86	72,81		*
17	640 × 480 @75 Hz	37,50	75,00		*
18	640 × 480 @85 Hz	43,27	85,01		*
19	852 × 480 @60 Hz	31,47	59,94		*2
20	800 × 600 @56 Hz	35,16	56,25		*
21	800 × 600 @60 Hz	37,88	60,32		*
22	800 × 600 @72 Hz	48,08	72,19		*
23	800 × 600 @75 Hz	46,88	75,00		*
24	800 × 600 @85 Hz	53,67	85,06		*
25	1024 × 768 @60 Hz	48,36	60,00		*
26	1024 × 768 @70 Hz	56,48	70,07		*
27	1024 × 768 @75 Hz	60,02	75,03		*
28	1024 × 768 @85 Hz	68,68	85,00		*
29	1152 × 864 @75 Hz	67,50	75,00		*
30	1280 × 960 @60 Hz	60,00	60,00		*
31	1280 × 960 @85 Hz	85,94	85,00		*
32	1280 × 1024 @60 Hz	63,98	60,02		*
33	1280 × 1024 @75 Hz	79,98	75,03		*
34	1280 × 1024 @85 Hz	91,15	85,02		*
35	1600 × 1200 @60 Hz	75,00	60,00		*
36	1600 × 1200 @65 Hz	81,25	65,00		*
37	1066 × 600 @60 Hz	37,88	60,32		*
38	1366 × 768 @60 Hz	48,36	60,00		*
39	Macintosh13" (640 × 480)	35,00	66,67		*
40	Macintosh16" (832 × 624)	49,72	74,54		*
41	Macintosh21" (1152 × 870)	68,68	75,06		*

*1: Когда выбран формат RGB и на разъем Mini D-sub 15PIN подается входной сигнал 525p, то он распознается как сигнал VGA 60Гц.

*2: Когда сигнал формата VGA 60Гц подается с разъема, отличающегося от разъема Mini D-sub 15PIN, то он распознается как сигнал 525p.

Примечание: Сигналы без указанных выше технических характеристик не могут отображаться надлежащим образом.

Технические характеристики

	TH-37PWD8WK/S	TH-42PWD8WK/S
Источник питания	220 - 240 В переменного тока, 50/60 Гц	
Потребляемая мощность		
При обычной эксплуатации	215 Вт	240 Вт
В режиме ожидания	Экономичный режим отключен: 1,2 Вт; Экономичный режим включен: 0,9 Вт	Экономичный режим отключен: 1,2 Вт; Экономичный режим включен: 0,9 Вт
С отключенным питанием	0,1 Вт	0,1 Вт
Панель плазменного дисплея	Метод вывода: тип AC 37 дюймов, коэффициент сжатия 16:9	
Коэффициент контрастности:	4000:1	
Размер экрана	818 (Ш) мм × 461 (В) мм × 939 (Д) мм (по диагонали)	
Количество пикселей	408960 (852 (Ш) × 480 (В)) [2556 × 480 точек]	
Условия эксплуатации		
Температура	0 °C - 40 °C	
Влажность	20 % - 80 %	
Используемые сигналы		
Цветовая система	NTSC, PAL, PAL60, SECAM, Модифицированный NTSC	
Формат развертки	525 (480)/60i · 60p, 625 (575)/50i · 50p, 750 (720)/60p · 50p, 1125 (1080)/60i · 50i · 24p · 25p · 30p · 24sF ... SMPTE274M, 1250 (1080)/50i	
Компьютерные сигналы	VGA SVGA, XGA, SXGA, UXGA ... (сжатый) Частота горизонтальной развертки 15 - 110 кГц Частота вертикальной развертки 48 - 120 Гц	
Соединительные разъемы		
AV	ВИДЕО ВХОД/ВЫХОД (BNC) S VIDEO IN (MINI DIN 4PIN) AUDIO IN (RCA PIN JACK × 2)	1,0 Вп-п (сопротивление 75 Ом или выше) Y: 1 Вп-п (75 Ом), C: 0,286 Вп-п (75 Ом) 0,5 Врмс (высокое сопротивление)
PC	(HIGH-DENSITY Mini D-SUB 15PIN) AUDIO IN (M3 JACK)	R, G, B/0,7 Вп-п (75 Ом) HD, VD/1,0 - 5,0 Вп-п (высокое сопротивление) 0,5 Врмс (высокое сопротивление)
SERIAL	EXTERNAL CONTROL TERMINAL (D-SUB 9PIN) совместимый с RS-232C	
SPEAKERS (6 Ом)	16 Вт (8 Вт + 8 Вт) (10% THD)	
Комплектация		
Пульт дист. управления	EUR7636070R	
Батарейки	2 × размера R6	
фиксирующие ленты	(TMME203 или TMME187) × 2	
Габариты (Ш × В × Д)	920 мм × 550 мм × 89 мм (без выступающих элементов)	
	1020 мм × 610 мм × 89 мм (без выступающих элементов)	
Масса (вес)		
Только основное устройство	около 25,0 кг нетто	около 29,5 кг нетто
С динамиками	около 29,0 кг	около 33,5 кг

Примечания:

Дизайн и технические характеристики могут быть изменены без уведомления. Масса и габариты указаны приблизительно.

Memo

A series of horizontal dashed lines for writing.

Запись покупателя

Номер модели и серийный номер этого устройства расположены на заднем кожухе. Запишите серийный номер в строку, приведенную ниже, и сохраните эту инструкцию, а также Ваш чек, в качестве свидетельства Вашей покупки на случай кражи или потери этого устройства, а также для получения гарантийных услуг.

Номер модели _____

Серийный номер _____

Matsushita Electric Industrial Co., Ltd.

Web Site : <http://www.panasonic.co.jp/global/>

© 2005 Matsushita Electric Industrial Co., Ltd. All Rights Reserved.

Напечатано в Японии
MBS0705S0