

Panasonic®

Инструкция по эксплуатации Широкоформатный плазменный телевизор

Модель No **TH-37PA50R**
TH-42PA50R



На рисунке показано примерное изображение.
Показанная выше подставка является дополнительной принадлежностью.



Перед эксплуатацией Вашего телевизора, пожалуйста, прочитайте эту инструкцию и сохраните ее для дальнейших справок.

Русский

TQB0E0209L

Добро пожаловать

Уважаемый покупатель фирмы Panasonic,
Мы надеемся, что Вы многие годы будете наслаждаться просмотром Вашего нового телевизора. **Руководство по быстрой подготовке к эксплуатации** в начале данного руководства позволит Вам приступить к использованию телевизора как можно быстрее. Мы рекомендуем Вам прочитать эту детальную инструкцию и сохранить ее, чтобы обращаться к ней по мере того, как Вы открываете диапазон дополнительных функций, которые предлагает этот плазменный телевизор.

Содержание

Важное предупреждение о безопасности.....	3	Переименование канала программы.....	17
Меры предосторожности.....	4	Блокирование канала программы.....	17
Уход.....	5	Изменение звуковой системы для канала.....	17
Принадлежности.....	6	Копирование информации программы на записывающее устройство.....	17
Установка батареек пульта дистанционного управления.....	6	Меню настройки – Автоматическая настройка	18
Подсоединение сетевого шнура.....	7	Меню настройки – Ручная настройка.....	19
Инструкция по закреплению кабелей.....	7	Ручная настройка (с использованием передней панели).....	19
Руководство по быстрой подготовке к эксплуатации.....	8	Q-Link.....	20
Основные регуляторы: передняя панель и пульт дистанционного управления.....	10	Регуляторы формата изображения.....	21
Использование экранной индикации.....	11	Управление BKM/DVD.....	23
Меню изображения.....	12	Работа телетекста.....	24
Звуковое меню.....	13	Неподвижное изображение.....	26
Меню установок.....	14	Аудио/видео подсоединения.....	27
Меню настройки – Обзор.....	15	Как подсоединить разъемы аудиовыхода.....	28
Меню настройки – Редактирование программ.....	16	Как подсоединить разъемы Scart AV1 / 2 / 3.....	28
Добавление / удаление канала программы.....	16	Как подсоединить гнезда компонентного входа	28
Перемещение канала программы.....	16	Поиск и устранение неисправностей.....	29
Настройка канала программы.....	16	Информация о разъемах Scart.....	30
		Технические характеристики.....	31

Важное предупреждение о безопасности

ПРЕДУПРЕЖДЕНИЕ

- 1) Во избежание повреждений, которые могут привести к пожару или поражению электрическим током, не подвергайте этот аппарат воздействию брызг или капель.
Не размещайте над телевизором емкости с водой (цветочные вазы, чашки, косметику и т.д.). (Это касается также полок над телевизором и т.п.)
- 2) Во избежание поражения электрическим током не снимайте крышку. Внутри нет деталей, которые могут обслуживаться пользователем. Обращайтесь за обслуживанием к квалифицированному обслуживающему персоналу.
- 3) Не удаляйте штекер заземления на штепсельной вилке. Данный аппарат оснащен трехштекерной штепсельной вилкой с заземлением. Этот штепсель подходит только к розетке с заземлением. Это мера обеспечения безопасности. Если Вам не удастся вставить штепсельную вилку в розетку, вызовите электрика.
Не оспаривайте предназначение розетки с заземлением.

ПРЕДОСТЕРЕЖЕНИЕ

- 1) Данный аппарат предназначен для использования в окружении, относительно свободном от электромагнитных полей.
Использование аппарата вблизи источников сильных электромагнитных полей или там, где сильные электрические помехи могут перекрыть входные сигналы, может привести к дрожанию изображения и звука или появлению помех, к примеру, шума. Во избежание возможности причинения вреда данному аппарату, держите его вдали от источников сильных электромагнитных полей.
- 2) Если внутри передней крышки происходит разряд статического электричества, экран может мерцать мгновение. Это не является неисправностью.
Экран быстро возвратится в нормальное состояние.

Во избежание поражения электрическим током, убедитесь, что штекер заземления на штепсельной вилке шнура питания переменного тока подсоединен надежно.

Список торговых марок

- VGA является торговой маркой корпорации International Business Machines Corporation.
 - Macintosh является зарегистрированной торговой маркой корпорации Apple Computer, США.
 - S-VGA является зарегистрированной торговой маркой ассоциации Video Electronics Standard Association.
- Даже при отсутствии специальных ссылок на компании или торговые марки продуктов, данные торговые марки полностью признаются.

ПРЕДОСТЕРЕЖЕНИЕ:

Симптом	Проверка
<p>Появляются остаточные изображения</p> 	<p>Не допускайте показа неподвижного изображения в течение длительного периода времени, так как это может привести к тому, что на плазменном телевизоре останется постоянное остаточное изображение.</p> <p>Примеры неподвижных изображений включают логотипы, видеоигры, компьютерные изображения, телетекст и изображения в формате 4:3.</p> <p>При отсутствии сигнала и операций со стороны пользователя, для предотвращения остаточного сохранения изображения через несколько минут автоматически появляется хранитель экрана Panasonic.</p> <p>Примечание: Постоянное остаточное изображение на плазменном телевизоре, получившееся вследствие высвечивания неподвижного изображения не является функциональным дефектом и, следовательно, не подпадает под Гарантийные обязательства. Данное изделие не предназначено для отображения неподвижных изображений в течение длительных периодов времени.</p>

Меры предосторожности

ПРЕДУПРЕЖДЕНИЕ

■ Установка

Этот плазменный телевизор предназначен для использования только с нижеприведенными дополнительными принадлежностями. Использование с любыми другими дополнительными принадлежностями может вызвать нестабильность, которая может привести к возможности повреждения.

(Все нижеприведенные принадлежности произведены корпорацией Matsushita Electric Industrial Co., Ltd.)

- Подставка TY-ST42PA50W, TY-ST42PX5W
- Стойка дисплея TY-S37PA50W (TH-37PA50R)
TY-S42PA50W (TH-42PA50R)
- Настенный кронштейн (вертикальный) TY-WK42PV3W, TY-WK42PV2W
- Настенный кронштейн (под углом) TY-WK42PR2W

Для проведения установки всегда обращайтесь к квалифицированному специалисту.

Не размещайте плазменный телевизор на наклонных или неустойчивых поверхностях.

- Плазменный телевизор может упасть или опрокинуться.

Не ставьте ничего сверху плазменного телевизора.

- Если в плазменный телевизор будет пролита вода или внутрь попадет посторонний предмет, то может произойти короткое замыкание, которое может привести к пожару или поражению электрическим током. Если внутрь плазменного телевизора попадет посторонний предмет, пожалуйста, проконсультируйтесь с Вашим местным дилером Panasonic.

Нельзя создавать препятствия вентиляции, закрывая вентиляционные отверстия предметами типа газет, скатертей и занавесок.

При использовании для плазменного телевизора подставки (дополнительная принадлежность) оставляйте свободными, по крайней мере, 10 см сверху, слева и справа, и, по крайней мере, 6 см снизу, а также 7 см с обратной стороны. При использовании другого метода установки, оставляйте свободными, по крайней мере, 10 см сверху, снизу, слева и справа, и, как минимум, 1,9 см с обратной стороны.

Избегайте установки данного изделия возле электронного оборудования, легковосприимчивого к электромагнитным волнам.

- Это вызовет помехи в изображении, звуке и т.д. В частности, держите видеоаппаратуру вдали от данного изделия.

Храните ненужные мелкие детали и другие предметы в месте, недоступном для детей. Данные предметы могут быть случайно проглочены детьми. Будьте также осторожны с упаковочными материалами и пластиком.

■ При использовании плазменного телевизора

Плазменный телевизор рассчитан на работу при 220–240 В переменного тока, 50/60 Гц.

Не закрывайте вентиляционные отверстия.

- Это может вызвать перегрев плазменного дисплея, что может вызвать пожар или повреждение плазменного телевизора.

Не кладите посторонние предметы на плазменный телевизор.

- Не вставляйте никакие металлические или легковоспламеняющиеся предметы в вентиляционные отверстия и не роняйте их на плазменный телевизор, так как это может вызвать пожар или поражение электрическим током.

Не удаляйте заднюю крышку и не модифицировать ее никаким образом.

- Внутри плазменного телевизора присутствуют высокое напряжение, которое может вызвать поражение электрическим током. Для осмотра, регулировочных и ремонтных работ, пожалуйста, свяжитесь с Вашим местным дилером Panasonic.

Убедитесь в том, что штепсельная вилка легко доступна.

Плотно вставьте штепсельную вилку шнура питания до упора.

- Если штепсельная вилка вставлена неплотно, это может вызвать перегрев, что может привести к пожару. Если штепсельная вилка повреждена или настенная розетка слишком свободна, они не должны использоваться.

Не трогайте штепсельную вилку шнура питания мокрыми руками.

- Это может вызвать поражение электрическим током.

Не делайте ничего, что может повредить шнур питания. При отсоединении шнура питания тяните за корпус штепсельной вилки, а не за кабель.

- Не повреждайте шнур, не переделывайте его, не помещайте на него тяжелые предметы, не нагревайте его, не располагайте его рядом с горячими предметами, не перекручивайте его, не сгибайте его сильно и не растягивайте. Это может вызвать пожар или поражение электрическим током. Если шнур питания поврежден, отремонтируйте его у Вашего местного дилера Panasonic.

Если Вы не будете пользоваться плазменным телевизором продолжительное время, отсоедините штепсельную вилку шнура питания из настенной розетки.

Меры предосторожности

■ При возникновении неисправностей во время использования

Если возникает неисправность (например, отсутствие изображения или звука), или из плазменного телевизора начинает исходить дым или необычный запах, немедленно отключите штепсельную вилку шнура питания от настенной розетки.

- Если Вы продолжите пользоваться плазменным телевизором в этом состоянии, это может привести к пожару или поражению электрическим током. Убедившись, что дым перестал идти, свяжитесь с Вашим местным дилером Panasonic для проведения необходимого ремонта. Самостоятельный ремонт плазменного телевизора чрезвычайно опасен, и никогда не нужно пытаться его выполнить.

Если вода или посторонний предмет попали внутрь плазменного телевизора, если плазменный телевизор уронили или корпус поврежден, немедленно отключите штепсельную вилку шнура питания.

- Может произойти короткое замыкание, которое может вызвать пожар. Для проведения необходимого ремонта свяжитесь с Вашим местным дилером Panasonic.

ПРЕДОСТЕРЕЖЕНИЕ

■ При использовании плазменного телевизора

Не подносите свои руки, лицо или другие предметы близко к вентиляционным отверстиям плазменного телевизора.

- Нагретый воздух, выходящий из вентиляционных отверстий сверху плазменного телевизора, будет горячим. Не подносите к этим отверстиям лицо или предметы, которые не могут выдержать нагрев, иначе это может привести к возгоранию или деформации.

Перед перемещением плазменного телевизора следует отсоединить все шнуры.

- Если передвигать плазменный телевизор, не отключив некоторые шнуры, шнуры могут быть повреждены, что может привести к пожару или поражению электрическим током.

Перед проведением любой чистки в качестве меры предосторожности отсоедините штепсельную вилку шнура питания от настенной розетки.

- Если не сделать этого, то возможно поражение электрическим током.

Регулярно очищайте шнур питания, чтобы предотвратить его загрязнение.

- Если на штепсельной вилке шнура питания собралась пыль, образовавшаяся влажность может повредить изоляцию, что может привести к пожару. Выдерните штепсельную вилку шнура питания из настенной розетки и протрите ее контакты сухой тряпкой.

Этот плазменный телевизор испускает инфракрасные лучи, поэтому он может воздействовать на другое оборудование, использующее инфракрасное излучение.

Установите Ваш инфракрасный датчик вдали от прямого или отраженного света от Вашего плазменного телевизора.

Уход

Передняя сторона дисплейной панели обработана специальным образом. Аккуратно протирайте поверхность панели, используя только чистящую ткань или мягкую ткань, не содержащую пуха.

- Если поверхность сильно загрязнена, протрите ее мягкой, не содержащей пуха, тканью, смоченной в чистой воде или с небольшим добавлением нейтрального моющего средства, а затем равномерно протрите ее сухой тканью такого же типа, пока поверхность не станет сухой.
- Не царапайте и не стучите по поверхности панели ногтями или другими жесткими предметами, иначе это может повредить поверхность. Кроме того, не допускайте контакта с летучими веществами, такими как аэрозоли инсектицидов, растворителями и разбавителями, иначе это может неблагоприятно повлиять на качество поверхности.

Если корпус загрязнится, вытрите его мягкой сухой тканью.

- Если корпус сильно загрязнен, смочите ткань в растворе нейтрального моющего средства, разбавленного водой, а затем отожмите ткань. Используйте эту ткань для протирки корпуса, а затем вытрите его сухой тканью.
- Не допускайте прямого контакта поверхности плазменного телевизора с любым моющим средством. Если капли воды попадут внутрь аппарата, это может привести к проблемам эксплуатации.
- Не допускайте контакта с летучими веществами, такими как аэрозоли инсектицидов, растворителями и разбавителями, иначе это может неблагоприятно повлиять на качество поверхности корпуса или привести к облупливанию покрытия. Кроме того, не оставляйте покрытие надолго в контакте с предметами из резины или поливинилхлорида.

Принадлежности

Проверьте, что у Вас имеются показанные принадлежности и предметы

Инструкции по эксплуатации

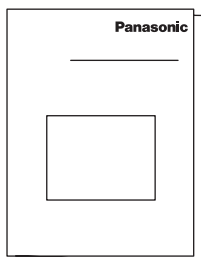

Пульт дистанционного управления (EUR7651060)



Шнур питания

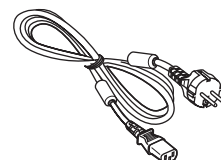

Батарейки для пульта дистанционного управления (2 × R6 (UM3) размер)



Зажим × 2

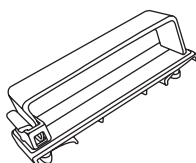

Общоевропейский гарантийный талон

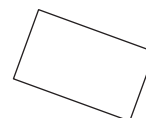

Установка батареек пульта дистанционного управления

1

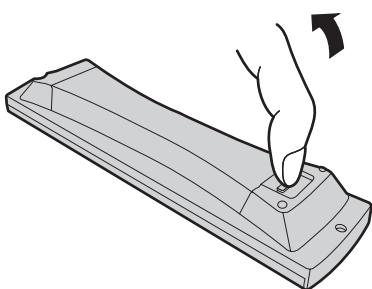

Потяните и придерживайте зажим, затем откройте крышку отсека для батарей.

2

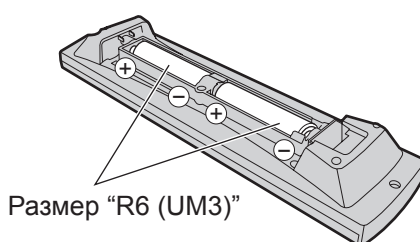

Размер "R6 (UM3)"

Установите батарейки, соблюдая правильную полярность (+ и -).

3

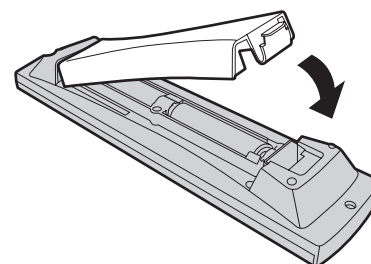

Установите крышку.

- При установке батареек убедитесь, что они правильно сориентированы (в соответствии с полярностью).
- Не используйте старые батарейки вместе с новыми. Немедленно заменяйте старые, разряженные батарейки.
- Не используйте вместе батарейки разных типов, например, щелочные и марганцевые. Нельзя использовать перезаряжаемые батарейки (Ni-Cad).

Нельзя выбрасывать батарейки, упаковку и старую аппаратуру вместе с бытовыми отходами. Соблюдайте действующие правила утилизации.



Подсоединение сетевого шнура



Инструкция по закреплению кабелей

Для использования модели TY-ST42PX5W

Прикрепите все кабели к плазменному телевизору с помощью зажима кабелей.

Для модели TH-42PA50R

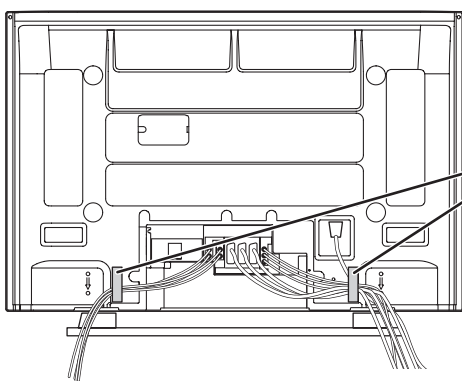

Для модели TH-37PA50R

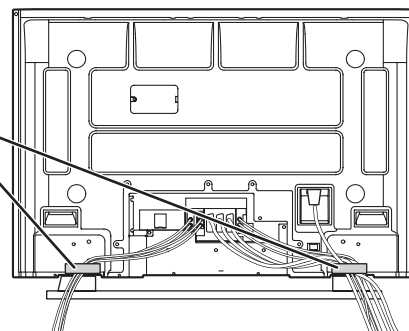

Зажим кабелей

Закрепите кабели, используя два зажима кабелей (левый и правый), прикрепленные к плазменному телевизору.

Для использования модели TY-ST42PA50W

Прикрепите ремешки.

Вставьте выступы на двух ремешках в подставку.

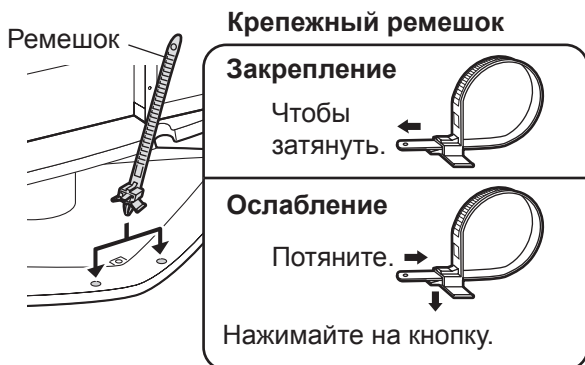

Подсоедините кабели.

Пример "прокладки соединительного кабеля"

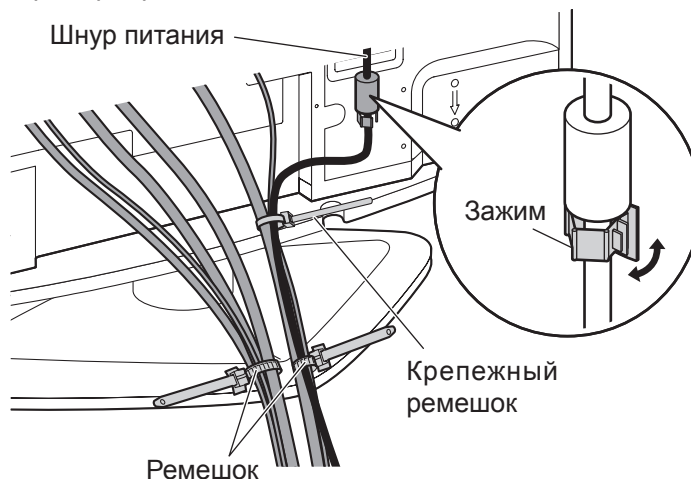

Руководство по быстрой подготовке к эксплуатации

1 Опции подсоединения и установки

Перед подсоединением или отключением каких-либо шнуров убедитесь, что устройство отсоединено из сети.

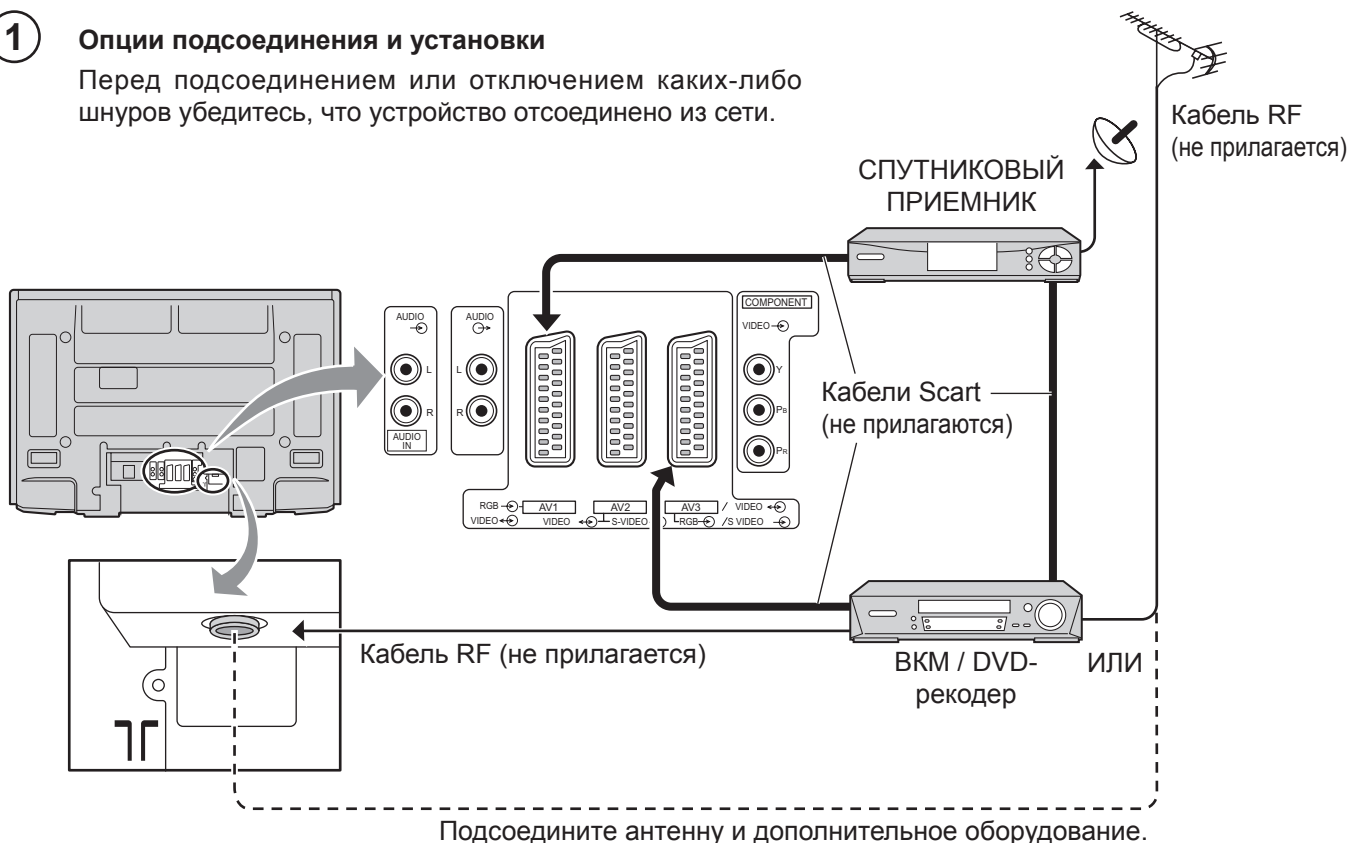

2 Подсоедините сетевую вилку к стенной розетке.

Нажмите переключатель [ψ / I] на телевизоре, чтобы включить телевизор.

Нажмите кнопку ψ на пульте дистанционного управления, чтобы переключить телевизор в режим ожидания. Телевизор может быть включен еще одним нажатием кнопки ψ , если он находился в режиме ожидания.

Примечание:

Этот аппарат все еще будет потреблять некоторое количество электроэнергии до тех пор, пока шнур питания вставлен в сетевую розетку.

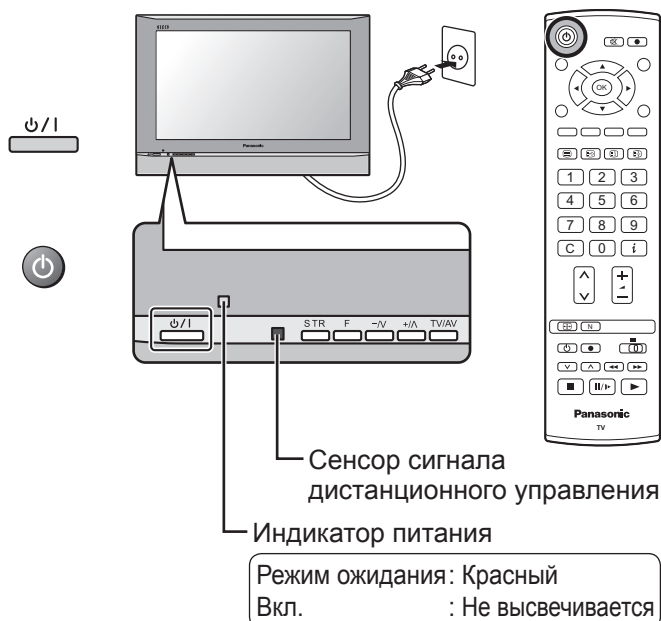

Руководство по быстрой подготовке к эксплуатации

3 Выберите Вашу страну.

Для Бельгии, Швейцарии и Европейского Союза выберите нужный язык.

Если Вы хотите выполнить ручную настройку, программы нажмите на **зеленую** кнопку. См. стр. 19.

Нажмите **красную** кнопку для запуска автоматической настройки.

При выполнении автоматической настройки телевизор найдет передающие станции и занесет их в память.

Если к правильному разъему Scart телевизора подключено совместимое устройство записи, данные о программах будут закружены в это устройство через Q-Link. См. стр. 20.



Зеленая



Красная

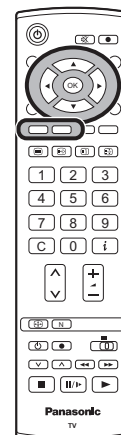
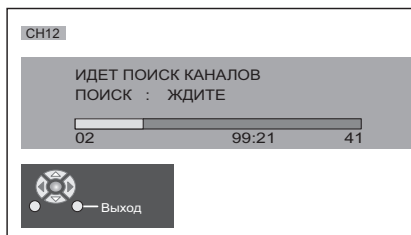

4 Загрузка с телевизора на видеомэгнитофон или на DVD-рекодер

Если до начала Действия 2 к разъему Scart было подключено устройство с функцией "Q-Link", "NEXTVIEWLINK" или совместимой, информация о программах будет загружена в данное устройство.

Программы будут занесены в устройство записи в том же порядке, в котором они были сохранены в телевизоре. См. стр. 20.

Не все видеомэгнитофоны / DVD-рекодеры поддерживают загрузку информации о программах. Некоторые из них могут потребовать ручного ввода.

Обратитесь к инструкции по эксплуатации устройства записи.

Если к телевизору было подключено записывающее устройство, отличное от описанных выше, действия по загрузке программ в устройство производиться не будут.

Примечания:

- Если записывающее устройство не допускает загрузки данных с телевизора, Вам, возможно, потребуется выбрать опцию "Загрузка" в меню устройства записи. Обратитесь к инструкции по эксплуатации устройства записи.
- Если функция Q-Link работает неправильно, проверьте следующее: Кабель Scart подсоединен к разъему телевизора Scart, AV2 или AV3, и функция правильно установлена в меню. Кабель Scart подсоединен к Scart-совместимому разъему (Q-Link, NEXTVIEWLINK или разъему с совместимой технологией) устройства. Кабель Scart является кабелем полноконтактного типа.
- Для дополнительной информации о функции Q-Link и подсоединении оборудования см. стр. 20, 28, 30.

ПРОИЗВОДИТСЯ ЗАГРУЗКА
ЖДИТЕ
Программ : 63
Дистанционное управление невозможно

Основные регуляторы: передняя панель и пульт дистанционного управления

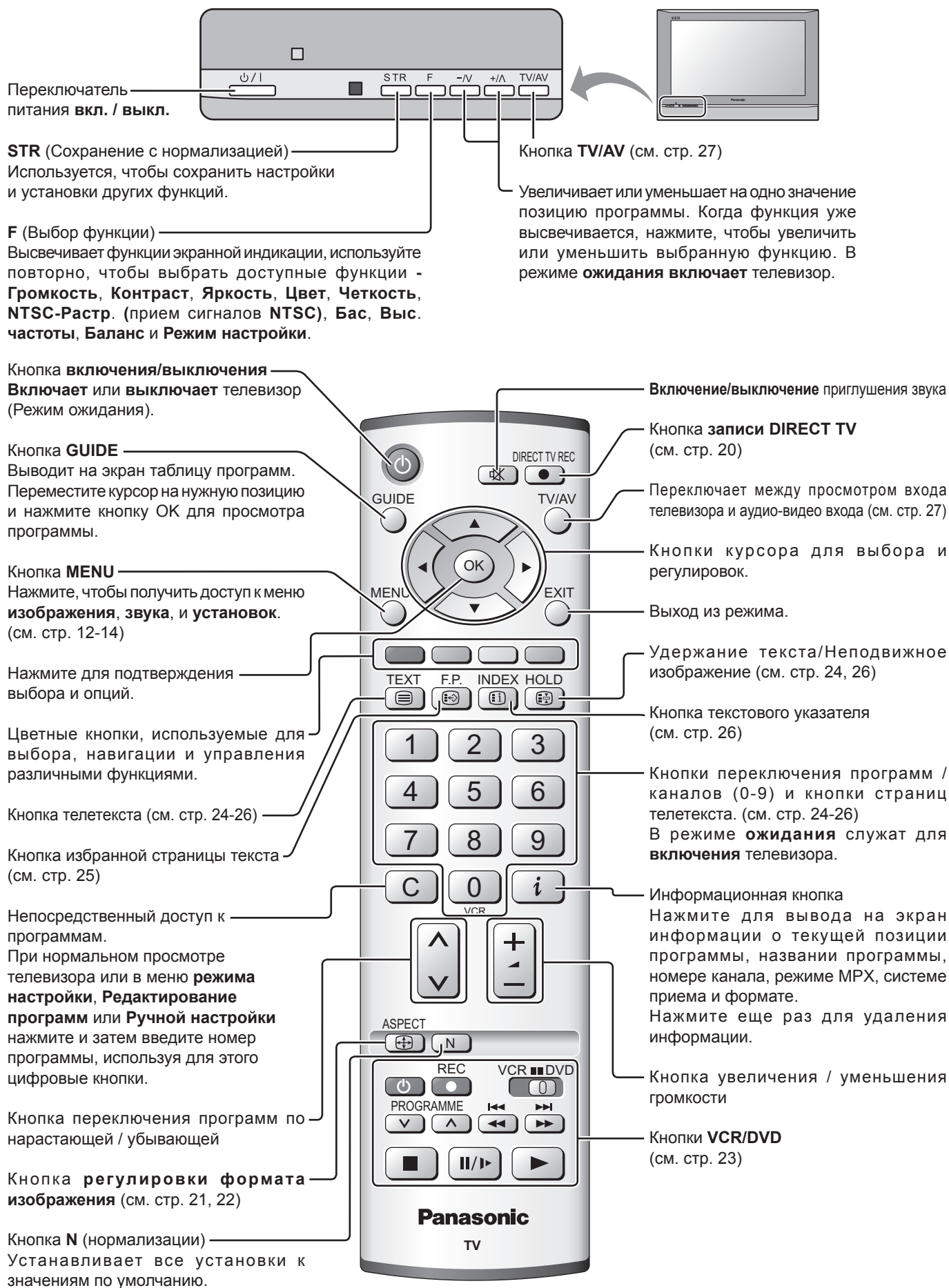

Использование экранной индикации

Многие функции, имеющиеся в этом телевизоре, могут быть доступны через систему меню экранной индикации.

Используйте пульт дистанционного управления, как показано ниже, чтобы получить доступ к нужным функциям и подрегулировать их.

Кнопка **MENU** используется, чтобы открыть основные меню, и также чтобы возвратиться к предыдущему меню.

Верхняя и нижняя кнопки курсора используются, чтобы перемещать курсор и выбирать меню.

Левая и правая кнопки курсора используются, чтобы получать доступ к меню, регулировать уровни, или чтобы осуществлять выбор из нескольких опций.

Кнопка **OK** используется со многими функциями, чтобы сохранять установки после выполненных регулировок или установленных опций.

Кнопка **EXIT** используется, чтобы выходить из системы меню и возвращаться к экрану нормального просмотра.

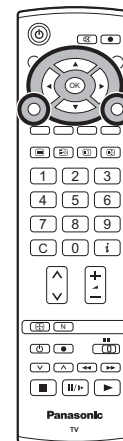

Окно экранной подсказки высвечивается всякий раз, когда на телевизоре высвечивается меню. Это окно подсказки указывает, какие кнопки на пульте дистанционного управления используются для перемещения в показанном меню; см. выше относительно описания функций кнопок.

Примечание:

Из-за ограниченного пространства окно подсказки не показано на рисунках меню в этой инструкции.

Звуковое меню	
Низкие частоты	- +
Высокие частоты	
Баланс	
Стереоприем	Нет приема
Режим	Музыка
Объемный звук	Выкл.



Окно “инструкций экранной подсказки”

Меню изображения

Нажмите кнопку **MENU**.

Переместите, чтобы выбрать **Меню изображения**.

Получите доступ к **Меню изображения**.

Переместите, чтобы выбрать опцию меню.

Подрегулируйте выбранную опцию или получите доступ к выбранному меню.

Нажмите кнопку **EXIT** в любое время, чтобы вернуться к просмотру телевизора.

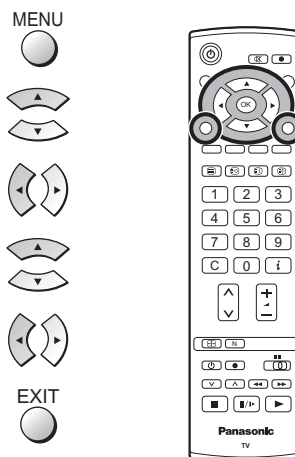

Режим просмотра Меню режима просмотра позволяет вам выбрать четыре различных настройки экрана – **Динамический**, **Нормальный** и **Кинотеатр**.

В каждой настройке режима просмотра можно отрегулировать по вашему желанию и сохранить следующие параметры: Контраст, Яркость, цвет, Четкость, Растровый фон (только в NTSC), Цветовой баланс, Colour management, Шумопонижение, MPEG ШУМ. и 3D-COMB. (например, вы можете сохранить различные настройки для просмотра спортивных программ, фильмов, новостей и т. п.). Режим просмотра позволяет вам установить четыре различные настройки для каждого источника сигнала:

RF, AV1, AV2, AV3 и компонентного. Изменения будут заноситься в память автоматически. Все четыре режима имеют функцию улучшения качества изображения путем анализа и обработки входного изображения.

Контраст, Яркость, Цвет, Четкость

Увеличивает или уменьшает уровни этих опций в соответствии с Вашими личными предпочтениями.

Растровый фон При подключении к телевизору источника сигнала в формате NTSC, Вы можете регулировать насыщенность изображения.

Цветовой баланс Позволяет вам установить общий цветовой оттенок изображения. Вы можете выбрать между **Холодно**, **Нормально** и **Тепло**.

Colour management (Управление цветом) Позволяет автоматически регулировать насыщенность цветов.

Шумопонижение (Устранение помех изображения) Автоматически снижает уровень нежелательных помех изображения. Отсутствует при вводе сигнала HD.

MPEG ШУМ. Уменьшает помехи изображения для формата MPEG. Позволяет выбирать между **Выкл**, **Min(Мин)**, **Mid(Среднее)** и **Max(Макс)**.

Эта функция эффективна для уменьшения цифровых помех в виде блоков при просмотре DVD, VCD или цифрового телевидения. Эффект будет меняться в зависимости от сцены и изображения.

MPEG: Метод сжатия сигнала изображения, применяемый для DVD, VCD или цифрового телевидения.

3D-COMB Иногда при просмотре неподвижных или медленно движущихся изображений, могут быть видна цветная мозаика. Установите опцию 3D-COMB в положение **Вкл.**, чтобы показывать более ясные и более точные цвета. Высвечивается, только когда принимаются сигналы PAL или NTSC.

Не отображается при воспроизведении входных сигналов RGB Video, S-Video и компонентных.

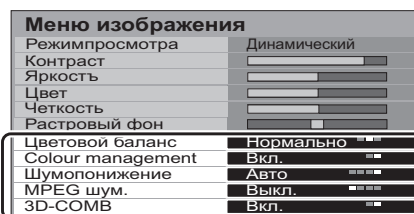
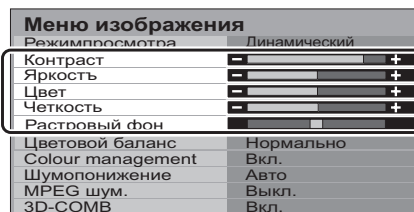
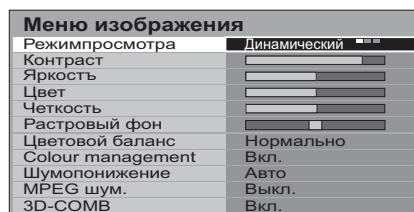
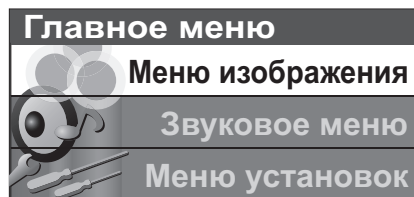

Звуковое меню

Нажмите кнопку **MENU**.

Переместите, чтобы выбрать **Звуковое меню**.

Получите доступ к **Звуковое меню**.

Переместите, чтобы выбрать опцию меню.

Подрегулируйте выбранную опцию или получите доступ к выбранному меню.

Нажмите кнопку **EXIT** в любое время, чтобы вернуться к просмотру телевизора.

После выполнения настроек нажмите кнопку **OK** для занесения в память новых настроек как настроек по умолчанию (заменяющих заводские настройки).

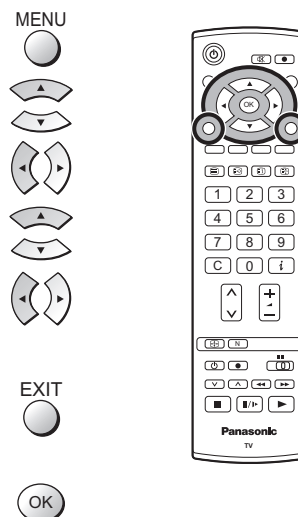

Низкие частоты Увеличивает или уменьшает уровень для усиления или минимизации вывода более низкого и глубокого звука.

Высокие частоты Увеличивает или уменьшает уровень для усиления или минимизации вывода более высокого ясного звука.

Баланс Уровень звука между левой и правой акустическими системами может быть подрегулирована для соответствия Вашей позиции прослушивания.

Стереоприем Обычно устанавливается в режим **Стерео** для лучшего звучания, однако в случае ухудшения приема или отсутствия стереосигнала необходимо переключить в режим **Моно(Моно)**. При приеме монофонического сигнала можно выбрать настройку **Моно(Моно) (M1)** и **(M2)**.

Режим Качество звучания можно улучшить, выбрав соответствующий режим **Музыка** или **Речь** при просмотре музыкальных программ или театральных постановок.

Объемный звук Параметр Окружение обеспечивает динамическое улучшение звучания, придавая звуку объемность.

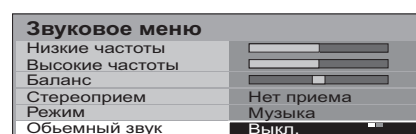
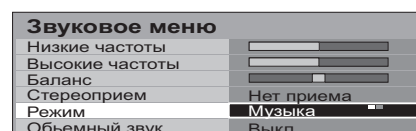
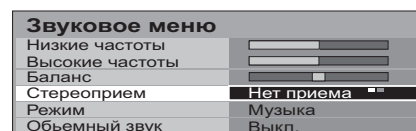
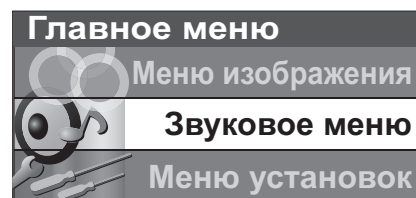

Меню установок

Нажмите кнопку **MENU**.

Переместите, чтобы выбрать **Меню установок**.

Получите доступ к **Меню установок**.

Переместите, чтобы выбрать опцию меню.

Подрегулируйте выбранную опцию или получите доступ к выбранному меню.

Нажмите кнопку **EXIT** в любое время, чтобы вернуться к просмотру телевизора.

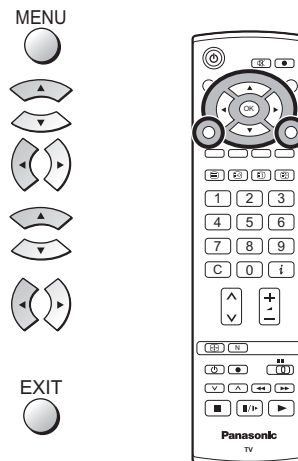

Q-Link

Позволяет Вам выбрать, какой аудио/видео разъем будет использоваться для обмена информацией между данным телевизором и совместимым записывающим устройством. Выберите между **Выкл.**, **AV2** и **AV3**. См. стр. 20.

Выход AV2 / AV3

В опции Q-Link предоставляет возможность выбрать сигнал, отправляемый на разъем Scart. Вы можете выбрать показ на экране текущей программы **телевизора**, или сигнала, подаваемого на вход **AV1 / AV2 / AV3** или **Монитор**.

На выход этих разъемов СКАРТ не может подаваться сигнал с компонентного входа.

Телетекст

Позволяет вам выбрать между режимом **FASTEXT** и **Список**. См. стр. 24-26.

Таймер откл.

Выключает телевизор в установленное время, которое может быть выбрано между 0 и 90 минутами с интервалом в 15 минут.

Язык ТЕКСТА

Выберите набор символов так, чтобы все символы, необходимые для имеющегося текста телетекста, отображались правильно (например, кириллические символы и т. п.).

Режим Языки

Запад: английский, французский, немецкий, греческий, итальянский, испанский, шведский, турецкий

Восток1: чешский, английский, эстонский, латышский, румынский, русский, украинский

Восток2: чешский, английский, немецкий, венгерский, латышский, польский, румынский

Боков. яркость

Позволяет Вам выбрать из **Выкл.**, **Низк.**, **Сред.** и **Выс.**. Не высвечивайте неподвижное изображение в течение длительного периода времени в режимах 4:3, 14:9, изображение и текст, так как это может привести к тому, что на каждой боковой панели дисплея останется остаточное изображение.

Чтобы предотвратить появление остаточного изображения, подсветите боковые панели.

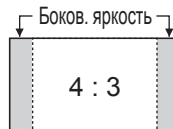

Энергосохр.

Если уменьшить яркость изображения, то потребление электроэнергии может быть уменьшено.

Меню настройки

Предоставляет доступ к различным другим функциям телевизора, включая **редактирование программы** и **автоматическую настройку**. См. стр. 15-19.

Язык меню

При первой настройке телевизора язык экранных меню устанавливается в зависимости от выбранной вами страны. Параметр "**Язык меню**" позволяет вам изменить язык экранных меню.

Система цвета

В **аудио/видео** режиме показывается система цветности. См. стр. 15.

Коррекция звука

В **аудио/видео** режиме показывается коррекция громкости. Вы можете отрегулировать уровень громкости аудио/видео режима. Выбранный уровень громкости заносится в память.

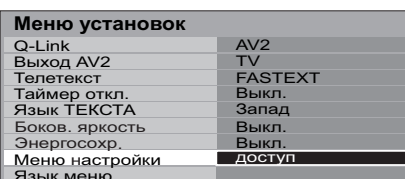
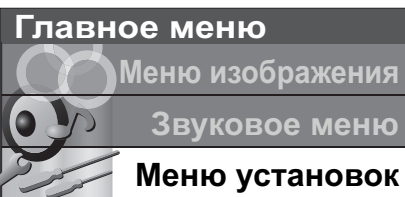

Аудио/видео режим

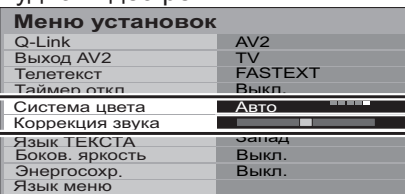

Меню настройки – Обзор

Нажмите кнопку **MENU**.

Переместите, чтобы выбрать **Меню установок**.

Получите доступ к **Меню установок**.

Переместите, чтобы выбрать **Меню настройки**.

Получите доступ к **Меню настройки**.

Переместите, чтобы выбрать опцию меню.

Подрегулируйте выбранную опцию или получите доступ к выбранному меню.

Нажмите кнопку **EXIT** в любое время, чтобы вернуться к просмотру телевизора.

После выполнения настроек нажмите кнопку **OK** для занесения в память новых настроек как настроек по умолчанию (заменяющих заводские настройки).

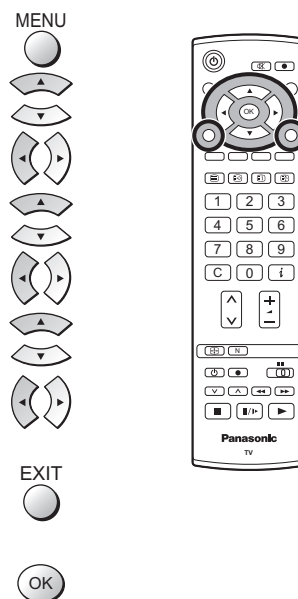

Правка программ Обеспечивает доступ для индивидуальной настройки программы (например, добавление или удаление положения программы). См. стр. 16, 17.

Авт. настройка Позволяет Вам выполнять перенастройку телевизора автоматически. Это полезно, если Вы переезжаете в другой дом и хотите перенастроить Ваш телевизор на местные станции. См. стр. 18.

Ручная настройка Позволяет настроить положение отдельных программ вручную. См. стр. 19.

Точная настройка Используйте эту опцию для выполнения тонких регулировок настройки отдельной станции (это полезно, например, если на качество приема программы влияют погодные условия).

Система цвета Позволяет Вам выбрать правильный стандарт передачи для принимаемого сигнала передачи.

Коррекция звука Позволяет Вам регулировать уровень громкости отдельных программ. Используйте данную функцию, если уровень громкости программ значительно отличается. Регулировка громкости одной программы в соответствии с громкостью других программ позволяет Вам избежать регулировки громкости при каждом переключении каналов.

Декодер (AV2 / AV3) Данная опция используется при подключении декодера через вход AV2 / AV3. Сохраните настройки как **вкл.**, для того, чтобы при каждом переключении на данную программу программное обеспечение телевизора настраивалось на обработку декодированной информации (это особенно важно при подключении декодера к AV2 / AV3 через устройство с функцией Q-Link).

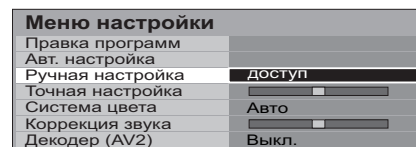
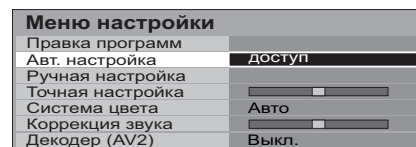
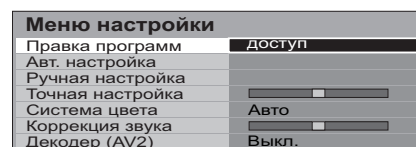
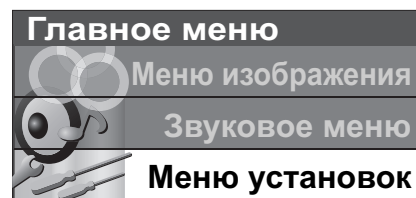

Меню настройки – Редактирование программ

Нажмите кнопку **MENU**.

Переместите, чтобы выбрать **Меню установок**.

Получите доступ к **Меню установок**.

Переместите, чтобы выбрать **Меню настройки**.

Получите доступ к **Меню настройки**.

Переместитесь для выбора **Редактирование программ**.

Получите доступ к меню **Редактирование программ**.

Переместитесь для выбора номера программы (например, Прогр 3).

Выполните требуемые изменения, например, перемещение канала программы (см. соответствующую процедуру ниже).

Нажмите кнопку **EXIT** в любое время, чтобы вернуться к просмотру телевизора.

После внесения необходимых изменений нажмите кнопку **OK** для их сохранения в памяти.

MENU

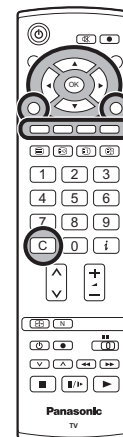

EXIT



OK



Добавление / удаление канала программы

Переместите курсор на программу, которую вы хотите удалить или добавить.



Нажмите **зеленую** кнопку для добавления канала программы на позицию программы или **красную** кнопку для удаления программы.



Еще раз нажмите эту же кнопку для подтверждения Вашего решения.

Редактирование программ				
Прогр	Канал	Назв.	Блок.	Сист. ТВ
1	CH44	ABC	Выкл.	SC1
2	CH51	XYZ	Выкл.	SC1
3	CH41	FTP	Выкл.	SC1
4	CH47	123	Выкл.	SC1
5	CH37	456	Выкл.	SC1

Добавить строку Отменить

Перемещение канала программы

Переместите курсор на программу, которую Вы хотите переместить.



Нажмите **желтую** кнопку.



Выберите новую позицию для канала программы.



Еще раз нажмите **желтую** кнопку для подтверждения Вашего решения.

Редактирование программ				
Прогр	Канал	Назв.	Блок.	Сист. ТВ
1	CH44	ABC	Выкл.	SC1
2	CH51	XYZ	Выкл.	SC1
3	CH41	FTP	Выкл.	SC1
4	CH47	123	Выкл.	SC1
5	CH37	456	Выкл.	SC1

Подтвердить Отменить

Настройка канала программы

Переместитесь на столбец **Канал**.



Увеличьте или уменьшите номер канала программы (по мере его изменения Вы будете видеть, как телевизор вновь настраивается на новый номер) или используйте кнопку **C** для прямого доступа к программе. См. стр. 10.



Нажмите кнопку **OK** для сохранения данного изменения.



Редактирование программ				
Прогр	Канал	Назв.	Блок.	Сист. ТВ
1	CH44	ABC	Выкл.	SC1
2	CH51	XYZ	Выкл.	SC1
3	CH41	FTP	Выкл.	SC1
4	CH47	123	Выкл.	SC1
5	CH37	456	Выкл.	SC1

Меню настройки – Редактирование программ

Переименование канала программы

Переместитесь на столбец **Назв.**

Выберите новый символ. Рамка в нижней части экрана будет показывать текущий выбранный символ.

Переместитесь на следующий символ.

Продолжите до завершения изменения названия.

Нажмите кнопку **OK** для сохранения нового названия.



Редактирование программ				
Прогр	Канал	Назв.	Блок.	Сист. ТВ
1	CH44	■	Выкл.	SC1
2	CH51	XYZ	Выкл.	SC1
3	CH41	FTP	Выкл.	SC1
4	CH47	123	Выкл.	SC1
5	CH37	456	Выкл.	SC1

АБВГДЕЖЗИЙКЛМНОПРСТУФХЦЧШЩЪЫЬЭЮЯ!@#+-.,:0123456789

Блокирование канала программы

Вы можете заблокировать канал программы, чтобы запретить доступ к нему.

Переместитесь на столбец **Блок.**

Выберите между **Вкл.** и **Выкл.**

Нажмите кнопку **OK** для сохранения новой настройки.

Примечание:

Когда позиция программы заблокирована, прямой доступ к каналу с использованием кнопки **С** или цифровых кнопок пульта дистанционного управления будет невозможен.



Редактирование программ				
Прогр	Канал	Назв.	Блок.	Сист. ТВ
1	CH44	ABC	Выкл.	SC1
2	CH51	XYZ	Выкл.	SC1
3	CH41	FTP	Выкл.	SC1
4	CH47	123	Выкл.	SC1
5	CH37	456	Выкл.	SC1

Изменение звуковой системы для канала

Вы можете изменить звуковую систему, используемую для канала программы.

Переместитесь на столбец **Сист. ТВ**.

Выберите необходимую звуковую систему:

- SC1 : PAL B, G, H / SECAM B, G
- SC2 : PAL I
- SC3 : PAL D, K / SECAM D, K
- F : SECAM L / L'

Нажмите кнопку **OK** для сохранения новой настройки.



Редактирование программ				
Прогр	Канал	Назв.	Блок.	Сист. ТВ
1	CH44	ABC	Выкл.	SC1
2	CH51	XYZ	Выкл.	SC1
3	CH41	FTP	Выкл.	SC1
4	CH47	123	Выкл.	SC1
5	CH37	456	Выкл.	SC1

Копирование информации программы на записывающее устройство

Вы можете скопировать информацию программы в совместимое записывающее устройство, подключенное к гнездам AV2 / AV3. Информация по подключению указана на стр. 28.

Нажмите **синюю** кнопку.

После этого информация о программе будет отправлена на записывающее устройство (-а). В зависимости от количества находящихся в памяти программ, это может занять несколько секунд. Если на экране появилось сообщение "Функция отсутствует", это свидетельствует о том, что телевизор не смог отправить информацию о программах на записывающее устройство (-а). Для получения дополнительной информации обратитесь к инструкции записывающего устройства.

Примечание:

Данная функция будет недоступна при выборе опции Выкл. параметра Q-Link в меню настройки.



Синяя

ПРОИЗВОДИТСЯ ЗАГРУЗКА
ЖДИТЕ
Программ : 63
Дистанционное управление невозможно

Меню настройки – Автоматическая настройка

“Авт. настройка” автоматически перенастраивает Ваш телевизор. Эта функция полезна, например, если Вы переезжаете в другой дом и хотите перенастроить Ваш телевизор на местные станции.

➔ Нажмите кнопку **MENU**.

Переместите, чтобы выбрать **Меню установок**.

Получите доступ к **Меню установок**.

Переместите, чтобы выбрать **Меню настройки**.

Получите доступ к **Меню настройки**.

Переместите, чтобы выбрать меню **Авт. настройка**.

Получите доступ к меню **Авт. настройка**.

Нажмите для подтверждения начала настройки.

MENU

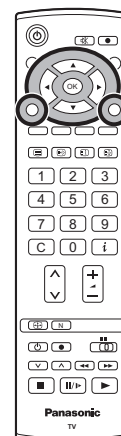

Примечания:

- Если Вы перейдете к выполнению действий следующего пункта, все данные настройки будут стерты (все станции и их позиции программ, сохраненные в памяти Вашего телевизора, будут стерты, чтобы можно было сохранить новые установки).
- Если Вы выйдете из процедуры после выполнения этого действия, до завершения процедуры **Авт. настройка**, информация о станциях не будет сохранена. Начните сначала и завершите процедуру “Авт. настройка”, в результате чего телевизор будет перенастроен.

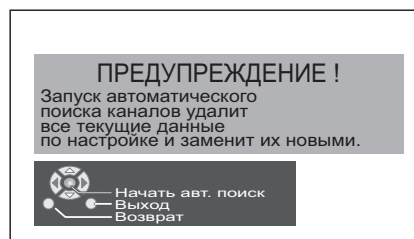

Выберите вашу страну.

Нажмите, чтобы начать **Авт. настройка**.

Телевизор будет выполнять поиск, сохранять, а затем сортировать по порядку Ваши местные станции.

Если к разъему AV2 / AV3 подсоединено совместимое устройство записи, данные программ будут загружены в это устройство через Q-Link. См. стр. 20.

Как только эта операция будет завершена, на экране телевизора отобразится программа, сохраненная в настоящее время на позиции программы 1.

Нажмите кнопку **EXIT** в любое время, чтобы вернуться к просмотру телевизора (прочитайте, пожалуйста, **Примечания** относительно вышеописанной процедуры).

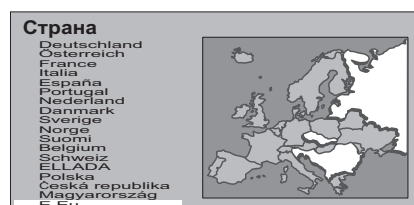

EXIT

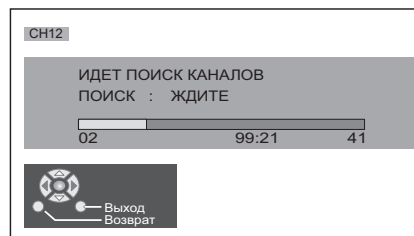

Меню настройки – Ручная настройка

Возможно настроить индивидуальные позиции программ:

Нажмите кнопку **MENU**.

Переместите, чтобы выбрать **Меню установок**.

Получите доступ к **Меню установок**.

Переместите, чтобы выбрать **Меню настройки**.

Получите доступ к **Меню настройки**.

Переместите, чтобы выбрать меню **Ручная настройка**.

Получите доступ к меню **Ручная настройка**.

Выберите позицию программы для настройки.

Нажимайте повторно до тех пор, пока не будет найдена нужная станция.

Когда найдена нужная станция, нажмите кнопку **OK**, чтобы сохранить. Позиция программы будет мигать.

Нажмите кнопку **EXIT** в любое время, чтобы вернуться к просмотру телевизора.

MENU

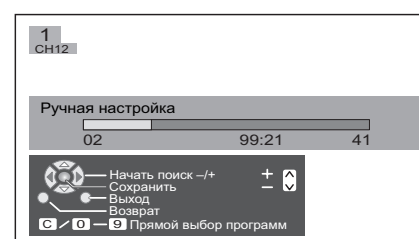
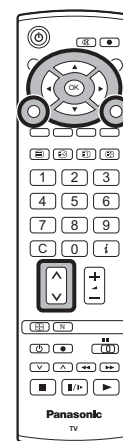

Примечание:

Если Ваш видеомаягнитофон подсоединен к данному телевизору только через кабель RF, для настройки на сигнал видеомаягнитофона необходимо выбрать канал "0" телевизора.

Ручная настройка (с использованием передней панели)

Для настройки позиций отдельных программ Вы можете воспользоваться кнопками передней панели управления телевизора:

Нажимайте кнопку **F** до тех пор, пока не будет достигнут **режим настройки**.

Нажмите кнопки **-/V** или **+/A**, чтобы получить доступ к **режиму настройки**.

Нажмите кнопку **TV/AV**, чтобы перемещаться между **изменением программы, поиском и изменением системы телевизора**.

Нажмите кнопки **-/V** или **+/A**, чтобы изменить позицию программы или начать поиск.

Когда найдена нужная станция, нажмите кнопку **STR**, чтобы сохранить. Позиция программы будет мигать.

Повторите приведенную выше процедуру, чтобы настроить дополнительные позиции программ.

Нажмите кнопку **F** в любое время, чтобы вернуться к просмотру телевизора.

F



-/V +/A



TV/AV



-/V +/A



STR



F

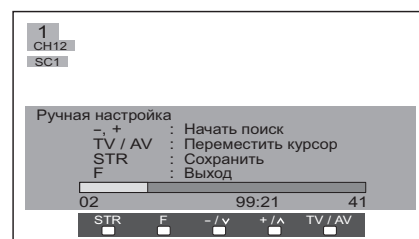
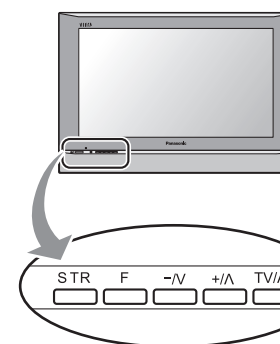

Функция Q-Link позволяет телевизору обмениваться информацией с совместимым видеомагнитофоном или DVD-рекордером.

Для использования функции обмена информацией Q-Link необходимо, чтобы телевизор был подключен к записывающему устройству, имеющему логотип “Q-Link”, “NEXTVIEWLINK”, “DATA LOGIC”, “Easy Link”, “Megalogic” или “SMARTLINK”, через полноконтактный разъем Scart, подсоединенный к разъему AV2 / AV3 телевизора и соответствующему разъему Вашего видеомагнитофона или DVD-рекордера.

Для подключения к соответствующему разъему Scart записывающего устройства, обратитесь к инструкции данного устройства.

При использовании устройства с функцией “NEXTVIEWLINK” вам могут быть доступны следующие основные функции:

Загрузка предустановленных программ

Это позволяет загрузить в устройство программы телевизора в том же порядке, что позволит обеспечить правильность записи. Существует несколько способов выполнения данного действия:

1. Во время установки, как описано в разделе “Руководство по быстрой подготовке к эксплуатации” на стр. 8, 9.
2. При запуске автоматической настройки из меню Настройки. См. стр. 15.
3. Для загрузки программ в телевизор с записывающего устройства обратитесь к инструкции устройства.

Вы записываете то, что Вы видите (ПРЯМАЯ ЗАПИСЬ С ТЕЛЕВИЗОРА)

Данная функция позволяет начать немедленную запись программы, показываемой в настоящее время на экране телевизора, на записывающем устройстве, подключенном к телевизору через разъем Scart с использованием функции “Q-Link”. См. стр. 14.

Нажмите кнопку **DIRECT TV REC.** 

Если устройство записи находится в режиме ожидания с установленным носителем, пригодным для записи, оно автоматически включится при нажатии на кнопку **DIRECT TV REC.**

Если к телевизору подключено устройство с функцией “Q-Link” на экране появится сообщение, указывающее, что записывается, или сообщение о невозможности записи. Некоторые совместимые устройства с функцией “Q-Link” выводят сообщения на экран телевизора только тогда, когда телевизор установлен на канал “0” или находится в аудио / видео режиме. Обратитесь к инструкции устройства.

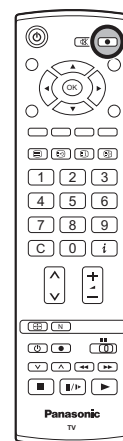

Запись от источника ТВ-сигнала

Записывающее устройство записывает программу со своего собственного тюнера. Если Вы хотите, Вы можете выключить телевизор и оставить устройство записывать в обычном режиме.

Нет записи – проверьте кассету / диск

Кассета или диск возможно защищены от записи, отсутствуют или повреждены. Возможно, устройство уже осуществляет запись. Обратитесь к инструкции устройства.

Дополнительно, при использовании устройства с функцией “Q-Link” Вам могут быть доступны следующие основные функции:

Приведенные ниже функции доступны только на устройстве, подсоединенном к разъему Scart, выбранному с использованием функции “Q-Link”. См. стр. 14.

Автоматическое включение телевизора / записывающего устройства

Если Вы установите носитель с записью в записывающее устройство и нажмете кнопку воспроизведения, в то время как телевизор находится в режиме ожидания, телевизор включится автоматически и выберет правильный аудио / видео вход, чтобы Вы могли посмотреть содержание носителя.

Автоматический переход в режим ожидания устройства записи

Когда телевизор устанавливается в режим ожидания, устройство записи также переключается в режим ожидания, если в нем нет носителя записи или если носитель записи установлен и устройство находится в режиме перемотки или остановки. Если видеомагнитофон перематывает видеокассету, он переключится в режим ожидания только после окончания перемотки.

Включение просмотра изображения записывающего устройства

Если телевизор находится в режиме ожидания и устройство записи отправляет меню для показа на экране телевизора (например, главное меню), телевизор автоматически включится, и на его экране будет показываться меню.

Телевизор также будет обмениваться информацией с другими записывающими устройствами, имеющими следующие логотипы:

- “DATA LOGIC” (торговая марка компании Metz Corporation)
- “Megalogic” (торговая марка компании Grundig Corporation)
- “Easy Link” (торговая марка компании Philips Corporation)
- “SMARTLINK” (торговая марка компании Sony Corporation)

Важное примечание:

Некоторые устройства могут не поддерживать все или некоторые из указанных выше функций. Обратитесь к инструкции устройства.

Если функции Q-Link не работают, проверьте подключение и убедитесь, что шнур Scart является кабелем полноконтактного типа.

Регуляторы формата изображения

Широкоэкранный телевизор позволяет Вам наслаждаться просмотром изображения с его оптимальным размером и форматом изображения, включая изображения формата широкоэкрannого кинотеатра.

Нажмите кнопку **ASPECT** для последовательного переключения между восьмью опциями формата:

Panasonic Auto, 16:9, 14:9, Панорамный, 4:3, Zoom1, Zoom2 и Zoom3

ИЛИ

Нажмите кнопку **ASPECT**. Пока на экране показываються клавиши выбора, используйте **красную** или **зеленую** кнопки для перемещения в одном или другом направлении по имеющимся восьми опциям формата.

Примечание:

Эта функция недоступна для входных сигналов 720p и 1080i. Фиксируется формат 16:9.

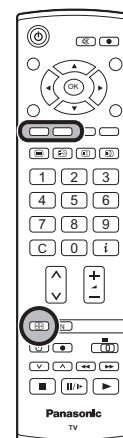

Panasonic Auto

Panasonic Auto определяет наилучший формат изображения для заполнения всего экрана телевизора. Данная функция использует четырехэтапный процесс для определения, является ли просматриваемое изображение широкоформатным.

Если **Panasonic Auto** обнаруживает сигнал широкоформатного изображения, он автоматически переключает формат на широкоформатный режим. Если функция **Panasonic Auto** не обнаруживает присутствия сигнала широкоформатного изображения, тогда телевизор осуществляет улучшение изображения для достижения оптимального размера и качества.

Текст, представленный на экране, показывает, как **Panasonic Auto** определяет какой формат использовать:

Panasonic Auto переключает телевизор на соответствующий формат широкоэкрannого изображения.

Формат изображения автоматически изменяется при обнаружении черных полос выше и ниже изображения.

Panasonic Auto выбирает наилучший формат и растягивает изображение на весь экран. В зависимости от степени темноты изображения, этот процесс может занять несколько минут.

Вы, возможно, предпочтете вручную выбрать один из имеющихся форматов.

Примечания:

- Если в режиме Panasonic Auto у Вас имеются проблемы с размером изображения при воспроизведении широкоформатных записей с Вашего видеоманитфона, тогда, возможно, Вам придется выполнить регулировку положения видеоголовки Вашего видеоманитфона (подробная информация о регулировке положения видеоголовки приводится в инструкции видеоманитфона).
- Форматы широкоформатного изображения различных фильмов и программ могут варьироваться. Если формат изображения шире стандартного формата 16:9, тогда на экране может быть видна черная полоса в верхней и нижней части экрана.
- При обнаружении сигнала широкоформатного изображения (WSS) или сигнала управления, подаваемого через разъем Scart, в левом верхнем углу экрана появится надпись "WIDE" и формат изображения изменится соответствующим образом в любом режиме формата изображения.
- Автоматическая подстройка формата изображения посредством сигнала WSS не действует для компонентных строчных видеосигналов и сигналов высокой четкости.



В левом верхнем углу экрана появляется надпись "WIDE" и функция **Panasonic Auto** переключает изображение на соответствующий широкоэкрannый формат 16:9 или 14:9.



В левом верхнем углу появляется надпись "Panasonic Auto". Телевизор выбирает наилучший формат, и изображение растягивается на весь экран.

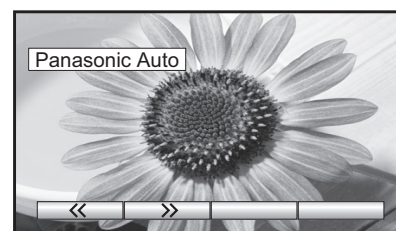

Нажмите кнопку **ASPECT** и затем используйте **красную** или **зеленую** кнопки для перемещения в одном или другом направлении по имеющимся восьми опциям формата.

Регуляторы формата изображения

16 : 9

Режим **16:9** будет отображать правильное 16:9 (анаморфотное) изображение без искажения формата изображения.

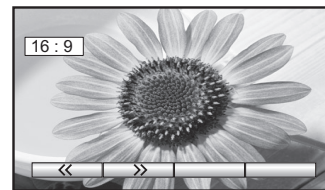

16 : 9

14 : 9

Режим **14:9** будет отображать 14:9 изображение в его стандартном размере 14:9 без какого-либо растягивания изображения.

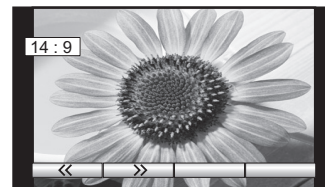

14 : 9

Панорамный

Используйте режим **Панорамный**, когда Вы хотите расширить изображение 4:3, чтобы заполнить целый экран (а не просматривать программу с черными полосами с левой и правой сторон изображения).

Изображение формата 4:3 будет горизонтально расширено, так что изображение заполнит экран. Это делается таким образом, что растяжение заметно только с левой и правой сторон экрана.



Панорамный

4 : 3

Режим **4:3** будет отображать 4:3 изображение в его стандартном 4:3 размере без искажения формата изображения.



4 : 3

Zoom1(Увеличение1)

Режим **Zoom1** будет отображать 16:9 изображение или 4:3 изображение без каких-либо искажений формата.

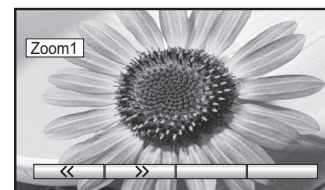

Zoom1(Увеличение1)

Zoom2(Увеличение2)

Режим **Zoom2** будет отображать 16:9 анаморфотные изображения в стиле почтового ящика на полном экране без искажения формата.

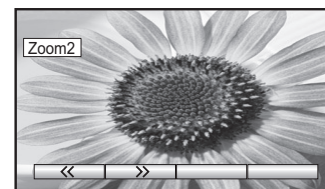

Zoom2(Увеличение2)

Zoom3(Увеличение3)

Режим **Zoom3** будет отображать 21:9 изображения в стиле почтового ящика на полном экране без искажения формата.

Опция 16:9 высветит изображение с его максимальным размером, но с небольшим растяжением.

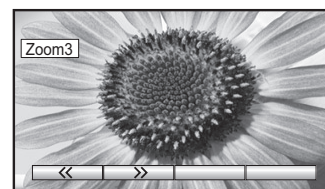









Zoom3(Увеличение3)

Управление ВКМ/DVD

Пульт дистанционного управления способен управлять некоторыми функциями выбранных ВКМ и оборудований DVD (цифровой универсальный диск) компании Panasonic. Некоторые ВКМ и оборудование DVD имеют различные функции поэтому, чтобы убедиться в их совместимости, обращайтесь, пожалуйста, к инструкции по эксплуатации оборудования или проконсультируйтесь у Вашего дилера относительно подробностей.



	<p>Режим ожидания Нажмите для переключения видеомагнитофона, DVD-плеера или DVD-рекодера в режим ожидания. Нажмите еще раз для повторного включения.</p>
	<p>Переключатель видеомагнитофон / DVD Используйте данный переключатель для выбора устройства DVD или видеомагнитофона, которым будет управлять дистанционное управление.</p>
	<p>Воспроизведение Нажмите для воспроизведения кассеты или DVD-диска.</p>
	<p>Стоп Нажмите для остановки кассеты или DVD-диска.</p>
	<p>Пропуск / Быстрая перемотка вперед / ускоренное воспроизведение вперед Видеомагнитофон: Нажмите для быстрой перемотки кассеты вперед. В режиме воспроизведения нажмите для ускоренного просмотра изображения вперед (Ускоренный просмотр). При ускоренном воспроизведении видеокассеты возможно искажение изображения. DVD: Нажмите для перехода к следующей записи или заголовку. Нажмите и держите нажатой для ускоренного поиска вперед.</p>
	<p>Пропуск / Быстрая перемотка назад / ускоренное воспроизведение назад Видеомагнитофон: Нажмите для перемотки кассеты назад. В режиме воспроизведения нажмите для ускоренного просмотра изображения назад (Ускоренный просмотр назад). DVD: Нажмите для перехода к предыдущей записи или заголовку. Нажмите и держите нажатой для ускоренного поиска назад.</p>
	<p>Пауза / стоп-кадр Нажмите в режиме воспроизведения для паузы. Нажмите еще раз для продолжения воспроизведения. DVD: Нажмите и держите нажатой для замедленного воспроизведения.</p>
	<p>Переключение программ по нарастающей / убывающей Нажмите для изменения позиции программы на одну единицу по нарастающей или убывающей.</p>
	<p>Запись Нажмите данную кнопку для начала записи.</p>

Работа телетекста

- Функция телетекста может отличаться в зависимости от теле вещательной компании, и она доступна только тогда, когда выбранный канал передает телетекст.
- Нажатие на кнопку **MENU** в режиме телетекста приведет к выводу на экран голубой линейки регулировки функции контрастности. Нажмите левую или правую кнопку курсора для соответствующего изменения настройки.
- Нажатие кнопки **MENU** во время работы телетекста приведет к высвечиванию внизу экрана опций специальных функций.
- Нажатие на кнопку **увеличения / уменьшения громкости** в режиме телетекста приведет к выводу на экран зеленой линейки регулировки функции громкости. Нажмите кнопку увеличения / уменьшения громкости для соответствующего изменения настройки.

Что такое режим списка?

В режиме списка четыре разноцветных номера страницы расположены внизу экрана. Каждый из этих номеров может быть изменен и сохранен в памяти телевизора.

Что такое режим FASTEXT?

В режиме FASTEXT четыре разноцветных объекта расположены внизу дисплея. Чтобы получить больше информации об одном из этих объектов, нажмите кнопку соответствующего цвета. Эта функция позволяет получить быстрый доступ к информации на показанных объектах.



Режим телевизора / телетекста

Нажмите кнопку **TEXT**, чтобы переключиться между текущей программой и телетекстом.

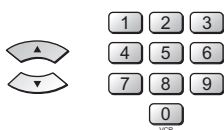

Выбор страницы

Страницы могут быть выбраны двумя способами:

- а. Нажимайте кнопки вверх / вниз, чтобы увеличить или уменьшить на одно значение номер страницы.
- б. Введением номера страницы, используя кнопки 0-9 на пульте дистанционного управления.



Зеленая

Полный / верхний / нижний

Нажмите кнопку **MENU**, чтобы высветить специальные функции, затем нажмите **зеленую** кнопку.

Снова нажмите **зеленую** кнопку, чтобы расширить нижнюю половину.
Снова нажмите, чтобы вернуться к нормальному (полному) экрану.



Красная

Показ

Нажмите кнопку **MENU**, чтобы высветить специальные функции, затем нажмите **красную** кнопку, чтобы показать скрытые слова, например, страницу ответов на викторину. Снова нажмите, чтобы скрыть.



Красная / зеленая / желтая / синяя кнопки

В режиме FASTEXT они могут соответствовать разноцветным объектам.

В режиме списка они могут соответствовать разноцветным номерам страниц.

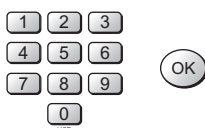

Сохранение списка

В режиме списка четыре номера страницы могут быть изменены (только позиции программ 1-25). Чтобы сделать это, нажмите одну из четырех цветных кнопок и введите новый номер страницы. Нажмите и удерживайте кнопку **OK**: номер страницы изменит цвет на белый, что указывает на то, что страница сохранена.



Удерживание

Чтобы удерживать страницу телетекста при просмотре многостраничной информации. Снова нажмите, чтобы вернуться к автоматическому обновлению страниц.

Работа телетекста

Позицию программы нельзя поменять в режиме экстренных новостей, обновления дисплея и доступа к странице с дополнительным кодом.

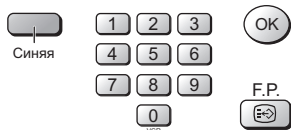

Избранная страница (F.P.)

Сохраняет избранные страницы в памяти для мгновенного вызова. Чтобы сохранить такую страницу, этот телевизор должен находиться в режиме списка и позиция программы должна быть из диапазона 1-25.

Нажмите **синюю** кнопку, выберите номер страницы, затем нажмите и удерживайте кнопку **OK**. Теперь номер страницы сохранен.

Нажмите кнопку **F.P.**, чтобы вызвать эту страницу.

Обновление дисплея

Нажмите кнопку **MENU**, чтобы высветить специальные функции, затем нажмите **желтую** кнопку, чтобы смотреть телевизионное изображение во время поиска страницы телетекста (это не является необходимым в режиме изображения и текста, так как изображение высвечивается на левой стороне экрана). Когда она будет найдена, экран высветит номер страницы в левом верхнем углу экрана. Нажмите **желтую** кнопку, чтобы просмотреть страницу.

Снова нажмите кнопку **TEXT**, чтобы вернуться к нормальному функционированию телевизора.

Экстренные новости

Когда выбрана страница с экстренными новостями, нажмите кнопку **MENU**, **желтую** кнопку, чтобы смотреть телевизионное изображение. Когда будет принято обновление, номер страницы отобразится на экране.

Нажмите **желтую** кнопку, чтобы высветить экстренные новости.

Нажмите кнопку **TEXT**, чтобы вернуться к нормальному функционированию телевизора.

Обновление

Нажмите кнопку **MENU**, **желтую** кнопку, чтобы смотреть обновление информации на определенных страницах.

Когда будет принято обновление, номер страницы высветится в левом верхнем углу экрана.

Нажмите **желтую** кнопку, чтобы просмотреть страницу.

Нажмите кнопку **TEXT**, чтобы вернуться к нормальному функционированию телевизора.



Доступ к дополнительным страницам

Когда информация телетекста превышает одну страницу, то может потребоваться некоторое время для автоматического изменения дополнительных страниц, чтобы достичь дополнительной страницы, которая Вам требуется. Как только найдена какая-нибудь дополнительная страница, ее номер отображается сверху станицы так, что Вы можете выбрать его. Когда будет найдено много дополнительных страниц, индикация сверху страницы изменится таким образом, что Вам всегда предлагается выбор из недавно переданных дополнительных страниц.

При функционировании телетекста используйте следующую процедуру, чтобы получить доступ к дополнительным страницам:

Если дополнительная страница, которую Вы хотите посмотреть, все еще недоступна, нажмите кнопку **MENU** (чтобы высветить специальные функции), а затем **желтую** кнопку, чтобы просматривать телевизионное изображение, ожидая, когда будет найдено больше дополнительных страниц. Найденная дополнительная страница будет отображена сверху экрана.

Когда дополнительная страница, которую Вы ожидаете, доступна, то нажмите **желтую** кнопку, чтобы вернуться к просмотру страниц телетекста, затем используйте левую и правую кнопки курсора, чтобы выбрать по Вашему желанию дополнительные страницы.

Максимальное число дополнительных страниц, которое может быть введено, ограничено передающими студиями до 79.

Примечания:

- Если Вы не хотите, чтобы на телевизионном изображении высвечивалась индикация клавиш переключения, ожидая, когда будет найдена дополнительная страница, то нажмите кнопку **MENU**, чтобы очистить индикация клавиш с экрана. Снова нажмите, чтобы вновь высветить индикацию клавиш.
- Если Вы очистили с экрана индикацию клавиш специальных функций, а затем использовали левую и правую кнопки курсора, чтобы выбрать дополнительную страницу, все еще просматривая телевизионное изображение, то Вы должны нажать кнопку **MENU**, а затем **желтую** кнопку, чтобы снова высветить страницу телетекста.
- Если в верхней части страницы указывается, что дополнительные страницы передаются, но высвечиваемая страница никогда не меняется, тогда "номер дополнительной страницы" находится там, чтобы указать, что телекомпания обновила содержание страницы, и дополнительные страницы отсутствуют.



Работа телетекста

Или же, если Вы знаете, какая дополнительная страница Вам нужна, нажмите кнопку **MENU** (чтобы высветить специальные функции), затем нажмите синюю кнопку. Индикация T *** отобразится там, где обычно находится номер страницы.

До того как индикация T**** исчезнет, введите номер нужной дополнительной страницы.

Например, чтобы выбрать страницу 6, введите 0, 0, 0 и 6.

Нажмите **желтую** кнопку, чтобы просматривать телевизионное изображение, ожидая, когда будет найдено больше дополнительных страниц. Найденная дополнительная страница будет отображена сверху экрана.

Когда страница доступна, нажмите **желтую** кнопку, чтобы просмотреть страницу. Вне зависимости от того, сколько найдено страниц, нажатие **желтой** кнопки переместит Вас к дополнительной странице, которую Вы запрашивали.

Нажмите кнопку **TEXT**, чтобы вернуться к нормальному функционированию телевизора.



Индекс

Во время функционирования в режиме FASTEXT

Нажмите кнопку **INDEX**, чтобы вернуться к главной индексной странице.

В зависимости от способа передачи информации, возможно кнопку придется нажать более одного раза, чтобы вернуться к главной индексной странице.



Изображение и текст

Нажмите кнопку **MENU** дважды для вывода на экране специальных функций и затем используйте левую или правую кнопки курсора для выбора включения или отключения уменьшенного изображения.

Функция изображения и текста позволяет Вам смотреть текущую программу и телетекст на разных сторонах экрана. Во время использования этой функции, пульт дистанционного управления воздействует на страницу телетекста; если Вы хотите внести изменения в просматриваемую программу, то нажмите кнопку **TEXT**, чтобы вернуться к просмотру только программы, а затем внесите нужные изменения.

Неподвижное изображение

Нажмите кнопку **HOLD**, чтобы “заморозить” страницу. Нажмите кнопку еще раз, чтобы вернуться к просмотру текущей программы.

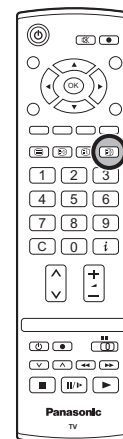

Аудио/видео подключение

Можно подключить разнообразное дополнительное оборудование к этому телевизору. Следующие страницы содержат детальную информацию, как подключить внешнее оборудование к задней панели телевизора.

Как только Ваше оборудование подключено, используйте следующую процедуру, чтобы посмотреть вход:

Нажмите кнопку **TV/AV**.

Пока на экране отображаются клавиши переключения, а затем выберите источник AV для просмотра, нажав цветную кнопку.

Красная кнопка :AV1 Разъем SKART

Зеленая кнопка :AV2 Видео, S-Video через разъем SKART

Желтая кнопка :AV3 Видео, S-Video через разъем SKART

Синяя кнопка :Разъемы компонентного входа

Экранные кнопки переключения исчезают через несколько секунд.

Чтобы выбрать вход, когда кнопки не отображаются, нажмите одну из цветных кнопок, чтобы они снова появились на экране.

Примечания:

- Вы также можете выбрать аудио-видео источник, используя кнопку **TV/AV** на передней панели телевизора. Нажимайте повторно кнопку **TV/AV** до тех пор, пока Вы не достигните аудио-видео источника, который Вы хотите смотреть.
- В **аудио / видео режиме** в меню **звук и настройки** имеется сокращенное число опций (например, в **меню настройки** будет отсутствовать опция настройки на программу).

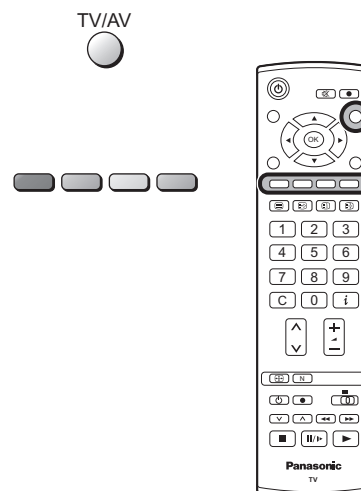

Аудио/видео подключения

Как подключить разъемы аудиовыхода

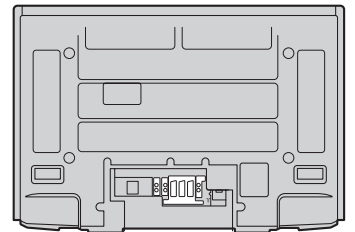
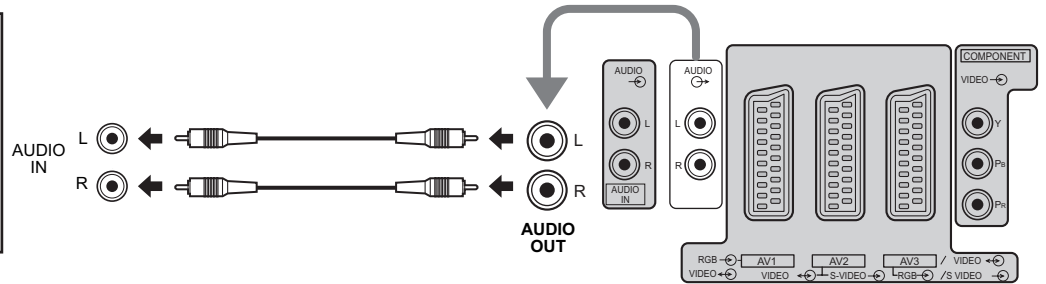

Как подключить разъемы Scart AV1 / 2 / 3

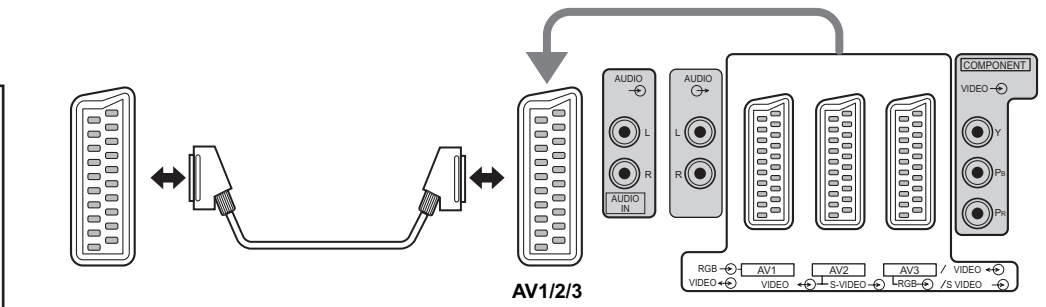
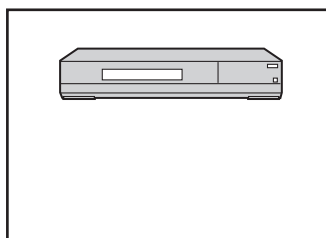

AV1:
 ВКМ
 СПУТНИКОВЫЙ ПРИЕМНИК
 ПРОИГРЫВАТЕЛЬ DVD
 DVD-РЕКОДЕР
 ВИДЕОКАМЕРА
 ИГРОВАЯ КОНСОЛЬ / КОМПЬЮТЕР (RGB)

AV2:
 ВКМ / S-VIDEO ВКМ
 ВИДЕОМАГНИТОФОН,
 СОВМЕСТИМЫЙ С Q-Link
 ПРОИГРЫВАТЕЛЬ DVD
 DVD-РЕКОДЕР
 DVD-РЕКОДЕР,
 СОВМЕСТИМЫЙ С Q-Link
 ВИДЕОКАМЕРА / S-VIDEO
 ВИДЕОКАМЕРА

AV3:
 ВКМ / S-VIDEO ВКМ
 СПУТНИКОВЫЙ ПРИЕМНИК
 ВИДЕОМАГНИТОФОН,
 СОВМЕСТИМЫЙ С Q-Link
 ПРОИГРЫВАТЕЛЬ DVD
 DVD-РЕКОДЕР
 DVD-РЕКОДЕР, СОВМЕСТИМЫЙ С Q-Link
 ВИДЕОКАМЕРА / S-VIDEO
 ВИДЕОКАМЕРА
 ИГРОВАЯ КОНСОЛЬ / КОМПЬЮТЕР (RGB)

Как подключить гнезда компонентного входа



Эти входы совместимы со строчными и чересстрочными видеосигналами, а также сигналами высокой четкости 750(720)/50p, 750(720)/60p, 1125(1080)/50i и 1125(1080)/60i.

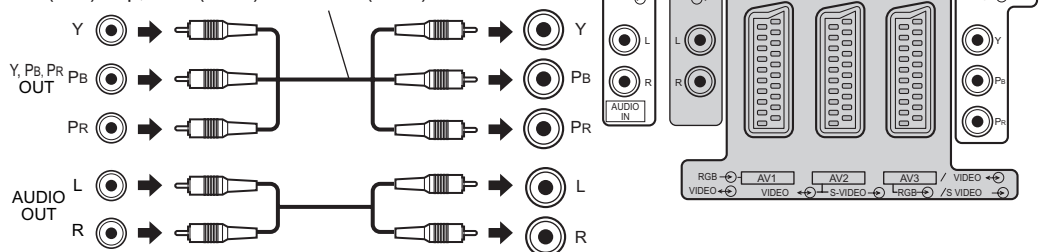





Примечания:

- Изображенное дополнительное оборудование и кабели не поставляются с этим телевизором.
- К данному телевизору не следует подключать компьютер с выходом TTL (5В).
- Информацию о расположении контактов разъема Scart см. на стр. 30.

Поиск и устранение неисправностей

Если в Вашем телевизоре произойдет неисправность, обратитесь, пожалуйста, к приведенной ниже таблице, чтобы установить ее признаки, а затем выполните предлагаемую проверку. Если это не устранило проблему, обратитесь, пожалуйста, к Вашему местному дилеру Panasonic, указав номер модели и серийный номер (оба номера можно найти на задней панели этого телевизора).

Признаки неисправностей		Проверка
Изображение	Звук	
 "Заснеженное" изображение	 Звук с шумами	Расположение, направление или подсоединение антенны
 Наложённое изображение	 Нормальный звук	Расположение, направление или подсоединение антенны
 Помехи	 Звук с шумами	Бытовое электрическое оборудование Автомобили/Мотоциклы Люминесцентные лампы В меню изображения включите функцию удаления помех для снижения помех изображения.
 Нормальное изображение	 Нет звука	Уровень громкости Включена функция приглушения звука.
 Нет изображения	 Нет звука	Телевизор установлен в режим AV Не подключен штепсель к розетке переменного тока. Питание не включено. Регуляторы изображения/звука установлены на минимальные уровни. Проверьте, не находится ли телевизор в режиме ожидания.
 Нет цвета	 Нормальный звук	Регуляторы цвета установлены на минимальные уровни.
 Плохое или искаженное изображение	 Слабый звук или нет звука	Снова настройте канал(ы).
 Нормальное изображение	 Слабый звук или искаженный звук	Принимаемый звуковой сигнал может быть искажен. Установите настройку Стереоприем (меню звука) в положение Выкл до улучшения качества приема.

ПРЕДОСТЕРЕЖЕНИЕ:

Признаки неисправностей	Проверка
Некоторые части экрана не высвечиваются	Панель плазменного телевизора производится по чрезвычайно высокоточной технологии, впрочем, иногда некоторые части экрана могут терять элементы изображения или иметь светящиеся точки. Это не является неисправностью.
<p>Появляются остаточные изображения</p> 	<p>Не допускайте показа неподвижного изображения в течение длительного периода времени, так как это может привести к тому, что на плазменном телевизоре останется постоянное остаточное изображение.</p> <p>Примеры неподвижных изображений, включая логотипы, видеоигры, компьютерные изображения, телетекст и изображения отображаются в режиме 4:3.</p> <p>При отсутствии сигнала и операций со стороны пользователя, для предотвращения остаточного сохранения изображения через несколько минут автоматически появляется хранитель экрана Panasonic.</p> <p>Примечание: Постоянное остаточное изображение на плазменном телевизоре, получившееся вследствие высвечивания неподвижного изображения не является функциональным дефектом и, следовательно, не подпадает под Гарантийные обязательства. Данное изделие не предназначено для отображения неподвижных изображений в течение длительных периодов времени.</p>

Функция засыпания

Если телевизор не выключен, когда телевизионная станция закончила передачу, то через 30 минут он перейдет в режим ожидания. Эта функция не работает, когда этот телевизор находится в режиме AV.

Примечания:

- Внешние поверхности аппарата могут стать горячими во время эксплуатации. Но это является абсолютно нормальным.
- См. этикетку на корпусе этого оборудования относительно номинальных параметров и другой информации.

Информация о разъемах Scart

AV1 Разъем Scart (RGB, VIDEO)

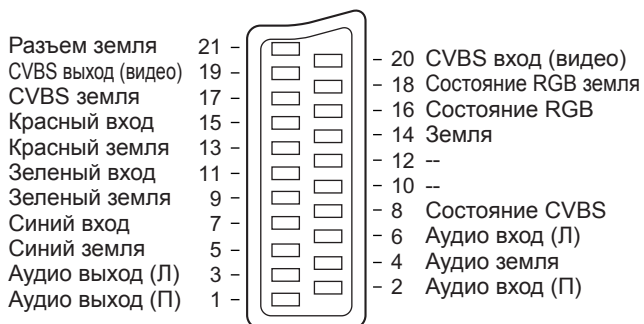

Подходящими входами для AV1 являются RGB [Red (красный) / Green (зеленый) / Blue (синий)].

AV2 Разъем Scart (VIDEO, S-VIDEO, Q-Link)

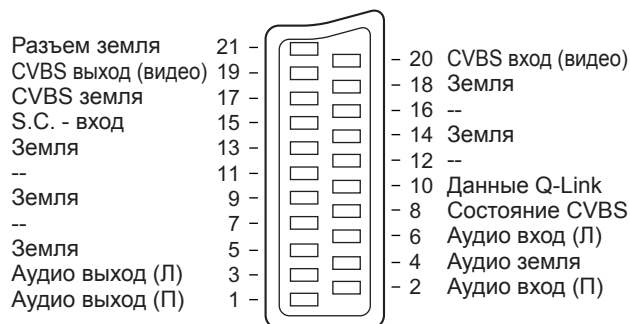

AV2 - Контакты 15 и 20 зависят от переключения AV2 S-VHS / VIDEO.

AV3 Разъем Scart (RGB, VIDEO, S-VIDEO, Q-Link)

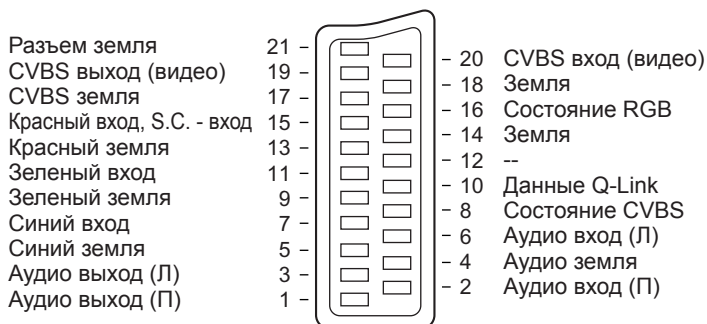

AV3 - Контакты 15 и 20 зависят от переключения AV3 S-VHS / VIDEO.

Технические характеристики

	TH-37PA50R	TH-42PA50R
Источник питания	220 - 240 В переменного тока, 50 / 60 Гц	
Потребление энергии	Среднее потребление: 245 Вт Состояние ожидания: 0,3 Вт	Среднее потребление: 315 Вт Состояние ожидания: 0,3 Вт
Панель плазменного дисплея		
Схема возбуждения	Тип AC	
Коэффициент экранного отношения	16:9	
Коэффициент контрастности	4000:1	
Размер экрана (Количество пикселей)	37 дюймов	42 дюймов
	818 мм (Ш) × 461 мм (В) × 939 мм (диагональ)	920 мм (Ш) × 518 мм (В) × 1056 мм (диагональ)
	408960 (852 (Ш) × 480 (В)) [2556 × 480 пикселей]	
Звук		
Динамик	12 см × 6 см × 2 шт., 6 Ом	
Аудио выход	16 Вт (8 Вт + 8 Вт), 10% КНИ	
Принимаемые сигналы		
Система цветного телевидения	NTSC, PAL, PAL60, SECAM, Модифицированная NTSC	
Формат развертки	480i(60Гц), 480p(60Гц), 576i(50Гц), 576p(50Гц), 720p(50Гц), 720p(60Гц), 1080i(50Гц), 1080i(60Гц)	
Система приема/ Название производителя	PAL B, G, H, SECAM B, G SECAM L / L' VHF E2 - E12 VHF H1 - H2 (ИТАЛИЯ) VHF A - H (ИТАЛИЯ) UHF E21 - E69 CATV (S01 - S05) CATV S1 - S10 (M1 - M10) CATV S11 - S20 (U1 - U10) CATV S21 - S41 (Hyperband)	
	PAL D, K, SECAM D, K VHF R1 - R2 VHF R3 - R5 VHF R6 - R12 UHF E21 - E69	
	PAL 525/60 Воспроизведение кассет NTSC с некоторых видеомagneтофонов PAL M.NTSC Воспроизведение с видеомagneтофонов M. NTSC NTSC (только аудио/видео вход) Воспроизведение с видеомagneтофонов NTSC	
Антенна - Задняя	УВЧ / ОБЧ	
Условия эксплуатации	Температура: 0 °C – 40 °C Влажность: 20% – 80% (отн. влажность, при отсутствии конденсации)	
Соединительные гнезда		
AV1 (разъем Scart)	21-штырьковый разъем (аудио/видео вход, аудио/видео выход, вход RGB)	
AV2 (разъем Scart)	21-штырьковый разъем (аудио/видео вход, аудио/видео выход, вход S-Video, Q-Link)	
AV3 (разъем Scart)	21-штырьковый разъем (аудио/видео вход, аудио/видео выход, вход RGB, вход S-Video, Q-Link)	
COMPONENT	ВИДЕО	Y 1,0 Vp-p (включая синхронизацию) Pb, Pr ±0,35 Vp-p
	АУДИО Л - П	RCA штырькового типа × 2 0,5 Vrms
Выход	АУДИО Л - П	RCA штырькового типа × 2 0,5 Vrms (высокое сопротивление)
Габаритные размеры (Ш × В × Г)	968 мм × 641 мм × 96,5 мм	1068 мм × 701 мм × 96,5 мм
Вес	Нетто 28,5 кг	Нетто 33 кг

Примечание:

Конструкция и технические характеристики могут быть изменены без уведомления. Указанный вес и габаритные размеры являются приблизительными величинами.

Памятка покупателя

Номер модели и серийный номер этого изделия можно найти на задней панели. Вы должны записать этот серийный номер в отведенном для этого месте внизу и сохранить эту книгу вместе с квитанцией о покупке телевизора как постоянный документ о Вашей покупке, для облегчения поиска в случае кражи или потери и для гарантийного технического обслуживания.

Номер модели _____

Серийный номер _____

Matsushita Electric Industrial Co., Ltd.Web Site : <http://www.panasonic.co.jp/global/>

© 2005 Matsushita Electric Industrial Co., Ltd. All Rights Reserved.

Напечатано в Чешской
Республике