

ОЧИСТИТЕЛЬ
ВОДЫ

Panasonic

Модель No.

PJ-3RF

**ИНСТРУКЦИЯ ПО
ЭКСПЛУАТАЦИИ**



ОГЛАВЛЕНИЕ

МЕРЫ ПРЕДОСТОРОЖНОСТИ	2
НАЗВАНИЯ ЧАСТЕЙ	3
ПРОВЕРЬТЕ СНАЧАЛА	
ВОДОПРОВОДНЫЙ КРАН	3
УСТАНОВКА	4
ИСПОЛЬЗОВАНИЕ	6
КОГДА ЗАМЕНЯТЬ ФИЛЬТРУЮЩИЙ	
ПАТРОН	7
ВЫЯВЛЕНИЕ НЕИСПРАВНОСТЕЙ	8
ТЕХНИЧЕСКАЯ	
ХАРАКТЕРИСТИКА	8

■ Внимательно прочтите данную инструкцию по эксплуатации для наилучшего использования изделия, и всегда имейте её под рукой для дальнейшего применения.

МЕРЫ ПРЕДОСТОРОЖНОСТИ

- Подсоединить изделие к водопроводному крану с питьевой водой.



- Термин "Filtered (Фильтрованная Вода)" означает воду пропущенную через очиститель.
- Термин "Unfiltered (Источниковая)" означает воду вытекающую непосредственно из крана.

■ ПРОПУСТИТЬ ВОДУ ЧЕРЕЗ ИЗДЕЛИЕ ПЕРЕД УПОТРЕБЛЕНИЕМ

Прежде чем пользоваться очистителем, следует прогонять через него воду в течение 5 или 6 секунд каждый день.

- Если очистителем не пользовались несколько дней, надо прогонять воду 20 или 30 секунд (так как вода в очистителе застоялась.)

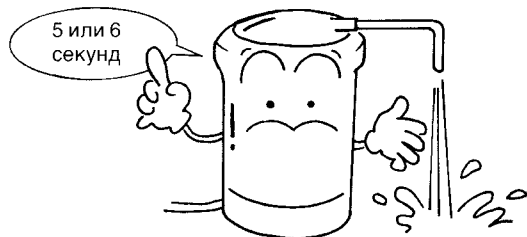

Если не пользовались долгое время, надо прогонять 2 или 3 минуты.

(Качество воды в очистителе может ухудшиться.)

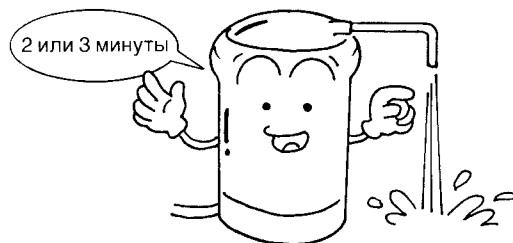

■ ИСПОЛЬЗОВАНИЕ ФИЛЬТРОВАННОЙ ВОДЫ

Не хранить.

(Это приведёт к росту и размножению бактерий.)



Не пользоваться для разведения рыб и т.д.

(Недостаточное удаление хлора может вызвать гибель рыб.)



■ Корпус ...

Не следует пропускать горячую воду через очиститель.

(Это может вызвать тепловую деформацию, поломку или разрыв шланга. Разрыв шланга опасен.)



Не устанавливать рядом с газовой плитой.

(Это может вызвать тепловую деформацию и поломку.)



• **Не пользоваться растворителями и т.д.**

(При чистке, уходе и т.д..)

(Они могут вызвать трещины и изменение цвета.)

• **Не соединять шланг и выходную трубку с другими бытовыми приборами.**

(С мороженицей, водогрейным котлом и т.д..)

(Это может вызвать утечку воды.)

НАЗВАНИЯ ЧАСТЕЙ



ПРОВЕРЬТЕ СНАЧАЛА ВОДОПРОВОДНЫЙ КРАН

Выбрать тип установки соответствующий форме наконечника крана.

- **Водопроводный кран, к которому непосредственно можно подсоединить очиститель для воды.**

- Водопроводный кран с выпуклым концом

конец крана



- Водопроводный кран без выпуклого конца

конец крана



- **Водопроводный кран к которому нельзя подсоединить очиститель.**

- Кран без металлического наконечника.

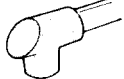

- Кран, конец которого 10 мм или меньше.

10 мм или меньше

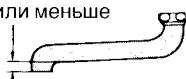

- **Водопроводный кран к которому можно подсоединить очиститель используя дополнительные приспособления.**

- Водопроводный кран из которого можно удалить аэратор.

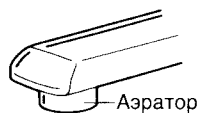

Насадка для аэратора крана

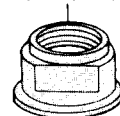

Номер Модели P-02JRC

- Водопроводный кран с расширенным концом (Диаметр конца крана: 24~32 мм)

Насадка для широкого крана

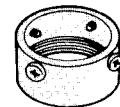
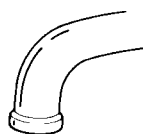

Номер Модели P-06JRC

УСТАНОВКА

- 1** Временно ослабить 4 винта и ослабить крепёжную гайку.

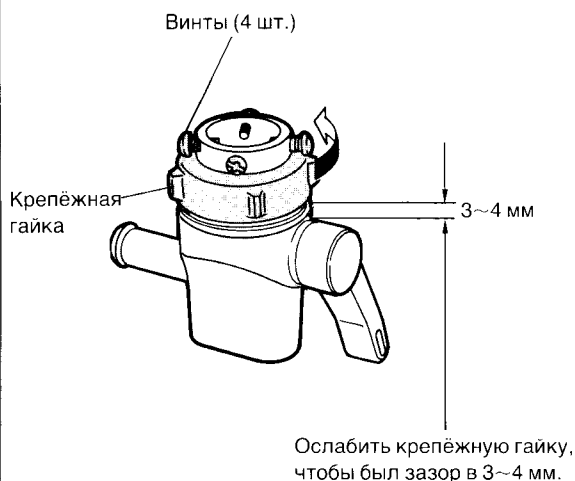

- 2** Протолкнуть селектор обводной трубки между краном и 4 винтами равномерно, как показано на нижнем рисунке.

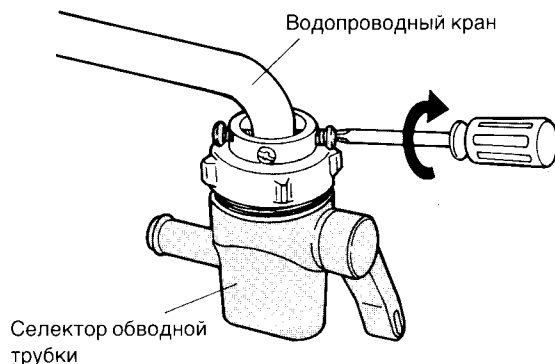

•Рисунок сверху

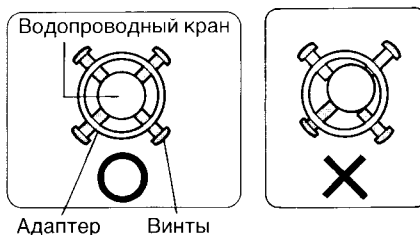

- 5** Определить наиболее удобное расположение очистителя, и затем решить в каком направлении протянуть шланг (используя выемки в основании.)

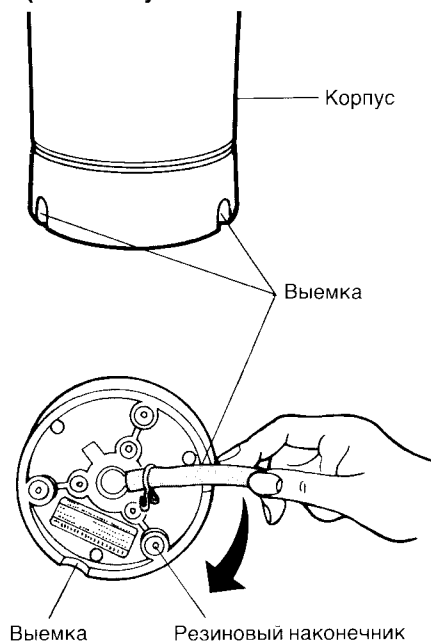

- 6** Вставить шланг в соединительную секцию для шланга на селекторе обводной трубки и закрепить соединительным бандажом для шланга.

1 После установки бандажа на соединительную секцию для шланга, вставить шланг.

2 Сжать пальцами и продвинуть бандаж.

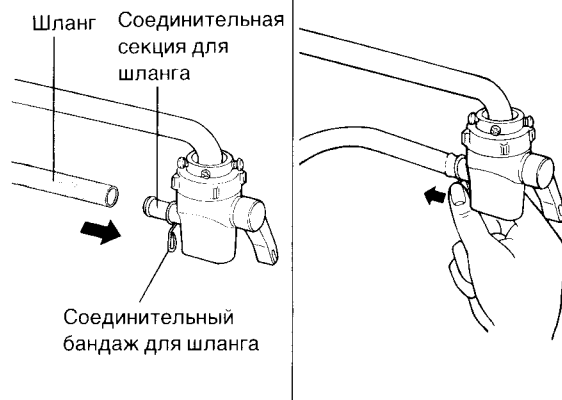

•Если шланг очень длинный, отрезать его.

3 Затянуть крепёжную гайку вращая её по часовой стрелке.

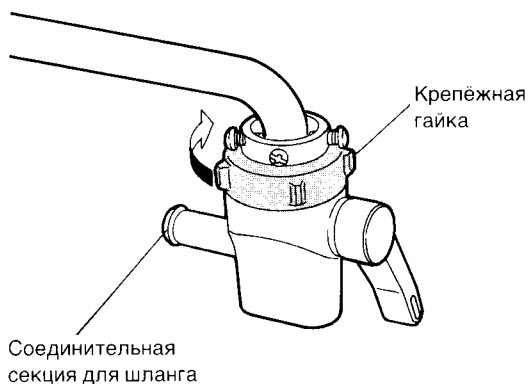

- Установить соединительную секцию для шланга параллельно водопроводному крану.

4 Вставить шланг в соединительную секцию для шланга на корпусе и затянуть соединительным биндажом.

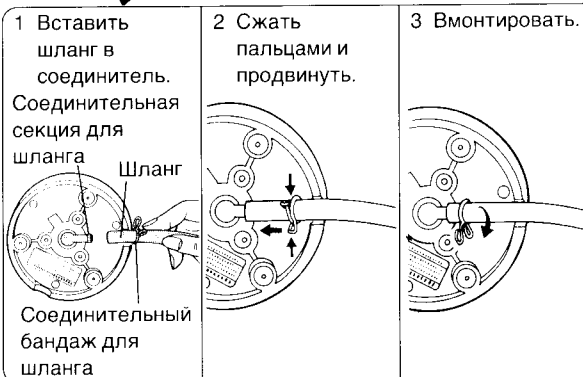
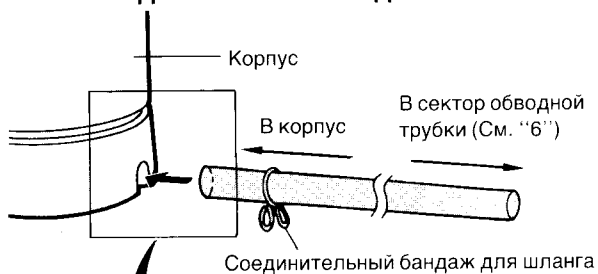

7 Прикрепить шланг к водопроводному крану используя стяжку для кабеля.



8 Вставить выходную трубку в основное выходное отверстие изделия.



ИСПОЛЬЗОВАНИЕ

После установки надо сначала прогнать воду через изделие.

1 Полностью открыть водопроводный кран.

2 Установить селекторный рычаг на "Filtered (Фильтрованная)".

(Прогонять воду через выходную трубку в течение 4 или 5 минут.)

• Булькающие звуки в корпусе при прогонке воды не свидетельствуют о поломке.



Предохранительный клапан

Примечания:

- Вначале будет выходить чёрная вода в течение 30 секунд. Это нормальное явление.
- В районах с высоким водяным давлением (более чем 0,29 МПа (3 кгс/см²)), предохранительный клапан издаёт зуммерный звук и вода бьёт струёй из клапана. Надо немного повернуть водопроводный кран, и затем пользоваться.

ОБЫЧНОЕ УПОТРЕБЛЕНИЕ

Выбрать при помощи селекторного рычага "Filtered (Фильтрованная Вода)" или "Unfiltered (Источниковая)".

Фильтрованная Вода

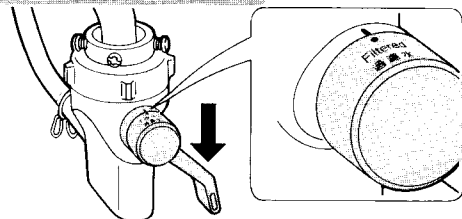

(Вода прошедшая через очиститель.)

- Использовать для приготовления пищи и питья.

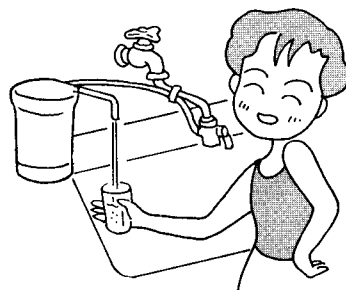

Источниковая

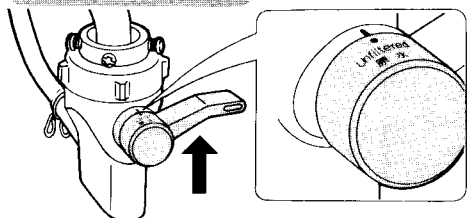

(Вода текущая непосредственно из крана.)

- Использовать для мытья.

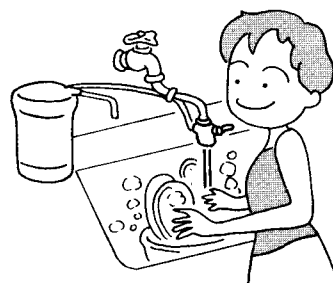

КОГДА ЗАМЕНЯТЬ ФИЛЬТРУЮЩИЙ ПАТРОН

В любом из следующих случаев следует заменить патрон.

Когда уменьшится поток фильтровнной воды.
(Патрон загрязнился.)



При плохом вкусе и запахе воды.
(Уменьшилась фильтрующая способность.)

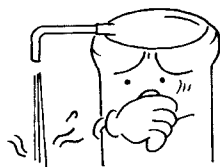

Если вода вытекает из предохранительного клапана.
(Высокое давление воды.)

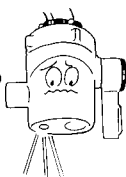

Уменьшить поток воды из водопроводного крана.



Если поток фильтрованной воды уменьшился.

Замена патрона
Модели No. P-3JRC

- P-3JRC используется также и для PJ-2RF.
- Патрон надо покупать в том же магазине, в каком Вы купили изделие.

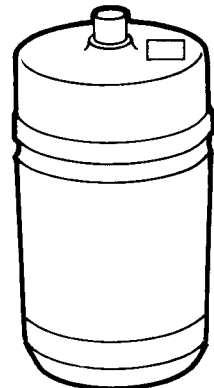

Срок службы фильтровального материала 12.500 л, или около 6 месяцев при ежедневном использовании 70 литров.

Срок службы патрона зависит от скорости используемой воды, качества воды, и водяного давления.)

ЗАМЕНА При замене патрона может полииться вода. Будьте осторожны.

1 Открыть крышку, вращая её против часовой стрелки и снять с корпуса.

Вращать, поместив палец на ту часть крышки, которая показана на рисунке.



Остановится в данной точке.

- Не трогать выходную трубку.

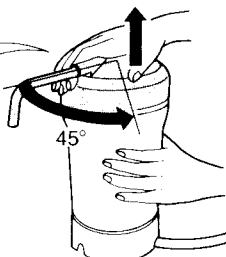

- Когда остановится, снять её.

2 Удалить старый и вставить новый патрон в крышку.

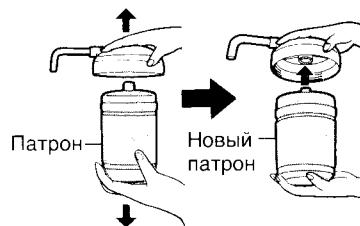

3 Прикрепить крышку к корпусу.



Прокладка
(Удалить с неё пятна.)

Можно закрыть только в данном положении.

4 Если крышка корпуса закрыта плотно, то стрелка на крышке точно совпадёт с отметкой ▲ ЗАКРЫТО (CLOSE) на корпусе.



- Вращать таким же образом, как описано в пункте No. 1.

5 Прогнать "Filtered (Фильтрованную Воду)" в течение 4 или 5 минут.

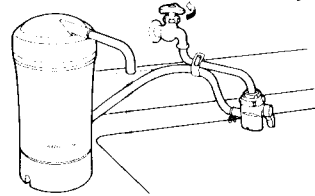

- Если вода протекает в месте соединения корпуса и крышки после замены фильтровального патрона, то следует ещё раз прочистить прокладку.

ВЫЯВЛЕНИЕ НЕИСПРАВНОСТЕЙ

Следует проверить следующие пункты прежде чем обращаться за техобслуживанием.

Симптомы	Причины	Исправление неисправностей
Утечка воды из селектора обводной трубки.	Проверить прочно ли закреплён селектор обводной трубки?	Прочно закрепить селектор обводной трубки. (см. стр. 4–5 "УСТАНОВКА")
Утечка воды на стыке выходной трубки.	Правильно ли установлена выходная трубка?	Прочно вставить выходную трубку ещё раз.
Утечка воды в месте соединения крышки с корпусом изделия.	<ul style="list-style-type: none"> Плотно ли закрыта крышка? Изоляция (прокладка) может быть сдвинута или неправильно установлена. 	<ul style="list-style-type: none"> Заворачивать крышку до тех пор, пока она не остановится. Установить изоляцию (прокладку) правильно.
Утечка воды из секции соединяющей со шлангом.	Прочно ли закреплён соединительный бандаж для шланга?	Прочно закрепить.
Поток воды из выходной трубки уменьшился.	Проверить, не засорился ли патрон и не время ли его заменять?	Заменить патрон. (см. стр. 7 "ЗАМЕНА")
Усиливается плохой вкус или запах.	Не уменьшилась ли фильтрующая способность (активированного угля) патрона?	
Утечка воды из предохранительного клапана.	Не очень ли сильно водяное давление?	Привернуть немного водопроводный кран. (см. стр. 7)

ТЕХНИЧЕСКАЯ ХАРАКТЕРИСТИКА

Производительность фильтра:		6,5 л/мин (1,7 Галлонов в минуту США) [при давлении в 0,1 МПа {1 кгс/см ² }]
Состав фильтровального патрона: (Тип патрона)		Порошкообразный активированный уголь
Водяное давление при котором можно использовать изделие:		0,04–0,29 МПа {0,4–3 кгс/см ² }
Рабочее давление:		0,04–0,74 МПа {0,4–7,5 кгс/см ² } [рабочее давление предохранительного клапана: 0,29 МПа {3 кгс/см ² }]
Ёмкость фильтра	Удаление остаточного хлора: (концентрация 2 про милле)	12.500 л (3.300 Галлонов США)
	Мутность: (при мутности 10)	2.500 л (660 Галлонов США)
Масса {Вес}		1,1 кг {1,1 кгс} [2,6 кг {2,6 кгс} наполненный водой]
Рабочая характеристика	Удаляемые примеси:	<ul style="list-style-type: none"> Мелкие инородные частицы в воде (мутность). Ржавчина от железных водопроводных труб. Неприятный вкус, цвет и запах воды из водоёма. Моющее средство в подземной воде. Излишний хлор (запах) в воде.
	Неудаляемые примеси:	<ul style="list-style-type: none"> Элементы железа и тяжёлых металлов (серебро, медь и свинец) растворённые в воде, и соль (морская соль).

⊕: Аппарат не смягчает воду.

⊖: Цифры в таблице даны в Международной Системе Единиц, а в { } цифры даны в Метрической Системе Единиц.

Matsushita Electric Industrial Co., Ltd.
Central P.O. BOX 288, Osaka 530-91, Japan