

Operating Instructions
Инструкция по эксплуатации

Video Cassette Recorder

NV-SD450EU



SUPER DRIVE
MULTI-INTELLIGENT CONTROL

Before attempting to connect, operate or adjust this product, please read these instructions completely.

Дорогой покупатель

Прежде всего мы хотим воспользоваться возможностью поблагодарить Вас за покупку этого видеокассетного магнитофона фирмы Panasonic.

Мы хотим Вам посоветовать, чтобы перед тем как Вы начнете пользоваться этим устройством, Вы внимательно прочитали инструкцию по эксплуатации и обратили внимание на указанные меры предосторожности.

Контроль изображения с помощью схемы искусственного интеллекта

Схема искусственного интеллекта используется для автоматической калибровки ленты и оптимизации характеристик воспроизведения.

Во время воспроизведения автоматически оптимизируется контрастность лент, записанных с хорошим уровнем.

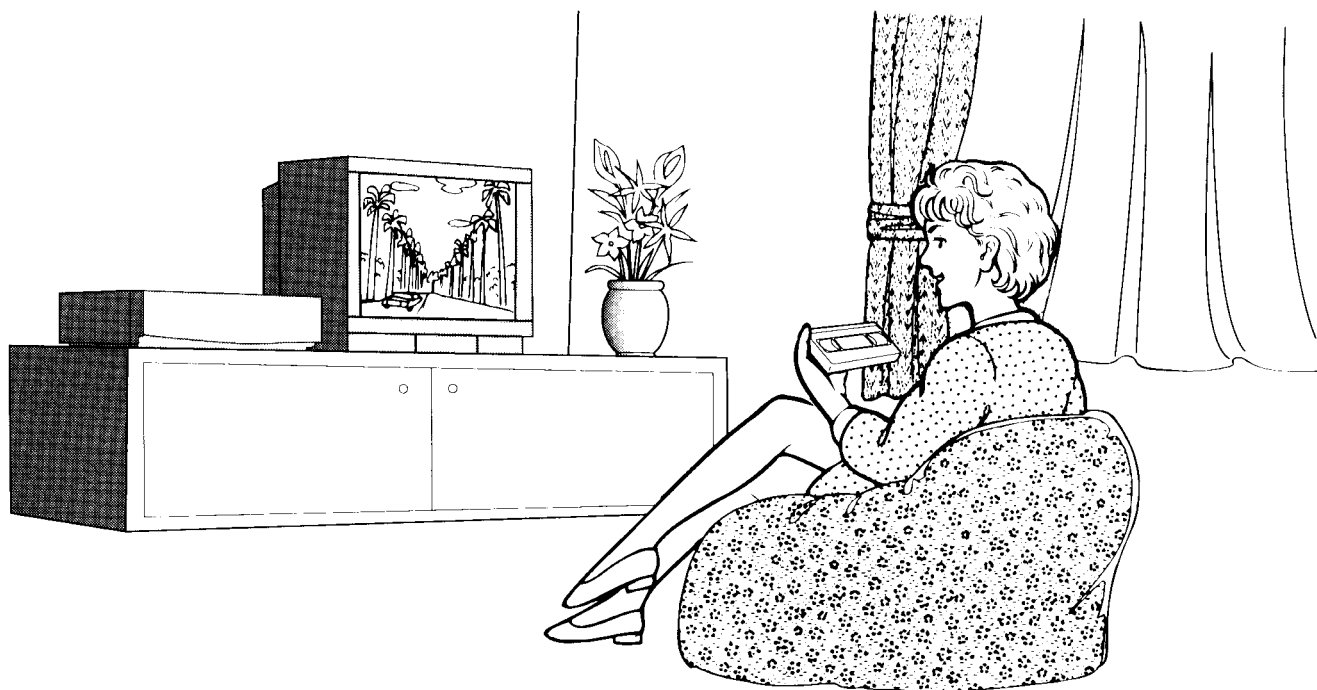

Содержание

ВАЖНО

Следует помнить о том, что запись с видеолент или дисков, а также других опубликованных или телевещательных материалов может являться нарушением законов об авторских правах.

ВНИМАНИЕ

ДЛЯ ПРЕДУПРЕЖДЕНИЯ ОПАСНОСТИ ПОЖАРА ИЛИ ПОРАЖЕНИЯ ЭЛЕКТРИЧЕСКИМ ТОКОМ, НЕ СЛЕДУЕТ ОСТАВЛЯТЬ ДАННОЕ ИЗДЕЛИЕ ПОД ДОЖДЕМ ИЛИ В МЕСТАХ С ПОВЫШЕННОЙ ВЛАЖНОСТЬЮ.

Замечания

1. Этот ВКМ предназначен для приёма телевещательных программ системы SECAM (SECAM B/G) и записи/воспроизведения цветowych телевизионных сигналов этой системы.
2. Ленты, записанные на данном устройстве, могут воспроизводиться на ВКМ системы SECAM, однако изображение в этом случае будет черно-белым. При воспроизведении на ВКМ системы PAL, не имеющем дополнительной системы SECAM, передача изображения в нормальном цвете невозможна.
3. Ленты, записанные на ВКМ системы SECAM, а также ленты, записанные в системе SECAM, воспроизводятся на этом ВКМ в черно-белом изображении.
4. Этот ВКМ не предназначен для использования во Франции, где следует использовать ВКМ системы SECAM.

ДЛЯ ВАШЕЙ БЕЗОПАСНОСТИ

■ НЕ СНИМАЙТЕ НАРУЖНУЮ КРЫШКУ

Для предотвращения поражения электрическим током, не следует снимать наружную крышку. Потребителю запрещается производить ремонт самостоятельно. Обращайтесь к квалифицированным специалистам по техобслуживанию.

HQ (Высококачественная) система изображения

Видеомагнитофоны, имеющие символический знак HQ, обладают новой высококачественной системой изображения VHS. Эта система обеспечивает полную совместимость с видеомагнитофонами, использующими стандартную систему VHS.

Описание

Органы управления и соединительные гнезда	36
Инфракрасное устройство дистанционного управления	38

Установка

Соединения	40
Настройка ТВ на Ваш ВКМ	41
Установка языка при отображении информации на экране телевизора	42
Установка часов ВКМ	43
Хранение вещания ТВ в Вашем ВКМ	44
Установки с использованием функции отображения информации на экране телевизора	46
Установка устройства дистанционного управления для управления Вашим ТВ	48
Установка переключателя системы	49

Основные операции

Воспроизведение	50
Запись в ручном режиме	52

Дополнительные операции

Запись по таймеру	54
Редактирование	56
• Редактирование сборкой	56
• Редактирование вставкой	57
• Аудио перезапись	58
Другие функции	59

Полезные советы

Перед тем как обратиться к специалисту по техобслуживанию	61
Меры предосторожности	64
Технические характеристики	65

Органы управления и соединительные гнезда

Здесь дается детальное объяснение функций каждой кнопки, переключателя и соединительного гнезда.

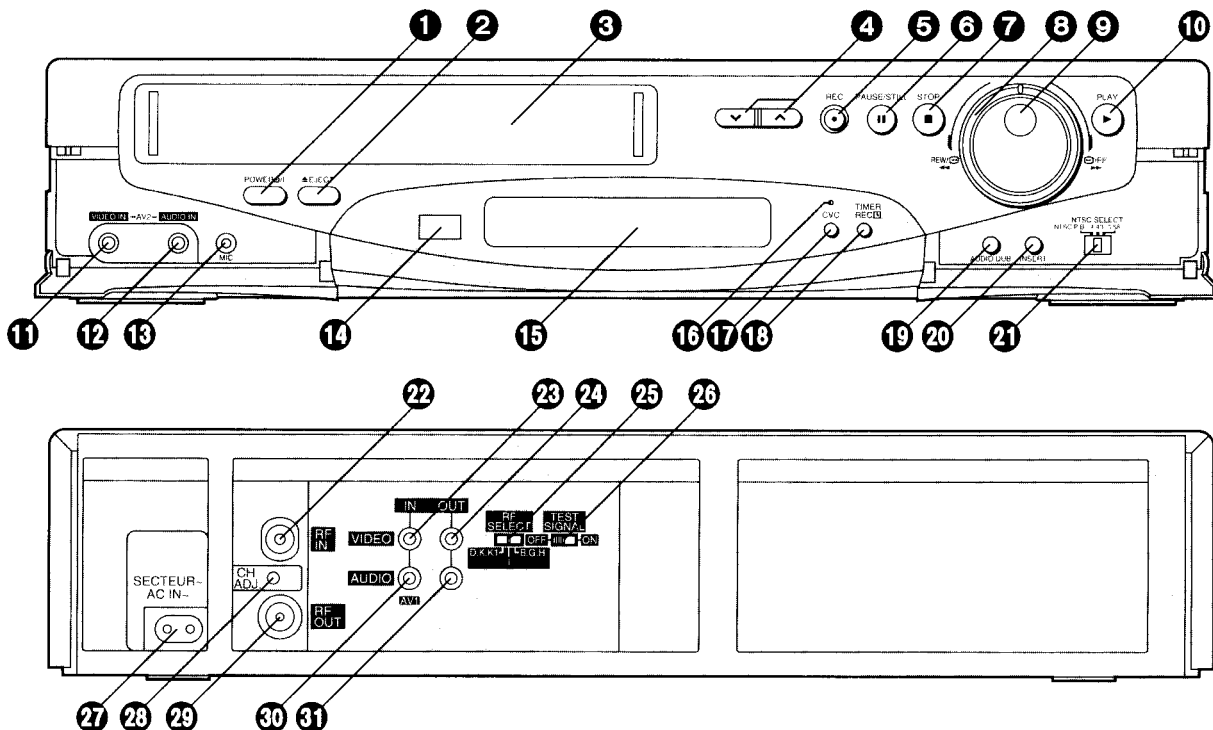

- 1 Питание (POWER $\text{\textcircled{I}}$)**
 Нажимается для переключения устройства в режим готовности и обратно. В режиме готовности устройство остается подключенным к сети питания переменного тока.
- 2 Выброс (EJECT)**
 Используется для выброса видеокассеты.
- 3 Кассетный блок**
 Видеокассету следует вставлять здесь.
- 4 \checkmark \wedge**
 Используются для выборки требуемой позиции программы (ТВ станции).
- 5 Запись (REC)**
 Используется для иницирования записи.
- 6 Пауза/Стоп-кадр (PAUSE/STILL)**
 В режиме остановки: Останавливает изображение (стоп-кадр). (Режим циферблата/ челночного кольца)
 Во время воспроизведения: Останавливает изображение (стоп-кадр). (Режим циферблата/ челночного кольца)
 Во время записи: прерывает запись.
- 7 Остановка (STOP)**
 Используется для остановки воспроизведения или записи.
- 8 Челночное кольцо (Shuttle Ring)**
 В режиме остановки:
 Перемотать ленту в поступательном или обратном направлении
 В режиме воспроизведения:
 Производить поиск изображения в поступательном или обратном направлении
 В режиме воспроизведения стоп-кадра:
 Производить регулировку скорости воспроизведения в поступательном или обратном направлении.
 В режиме перемотки в поступательном или обратном направлении:
 Получить изображение с высокой частотой смены кадров.
- 9 Циферблат (Jog Dial)**
 Позволяет найти любой заданный кадр с максимальной точностью.
- 10 Воспроизведение (PLAY)**
 Используется для иницирования воспроизведения.
 Высвечивается индикатор "▷".
 Используется для функции повторного воспроизведения.
- 11 Видео вход [VIDEO IN (AV2)]**
 Используется для подсоединения видеокабеля от видеокамеры или другого ВКМ.
- 12 Аудио вход [AUDIO IN (AV2)]**
 Используется для подсоединения аудиокабеля от видеокамеры или другого ВКМ.

- 13 Микрофон (MIC)**
Используется для подсоединения микрофона при записи. После подсоединения это гнездо имеет приоритет.
- 14 Окошко приемника устройства инфракрасного дистанционного управления**
- 15 Дисплей**
- 16 Индикатор контроля изображения с помощью интегральной схемы (CVC)**
Этот индикатор высвечивается в случае, если включена функция CVC.
- 17 Контроль изображения с помощью интегральной схемы (CVC)**
ON: Используя функцию контроля изображения с помощью интегральной схемы, воспроизведение и запись производятся в режиме, обеспечивающем получение оптимального качества изображения в соответствии с характеристиками ленты.
• Высвечивается индикатор контроля изображения с помощью интегральной схемы.
• Обычно этот переключатель должен быть установлен в положение ON.
OFF: Функция контроля изображения с помощью интегральной схемы выключается.
• Индикатор контроля изображения с помощью интегральной схемы не высвечивается.
- 18 Запись по таймеру (TIMER REC)**
Используется для включения и выключения функции записи по таймеру.
Индикатор  высвечивается или не высвечивается.
При включении функции записи по таймеру нормальное функционирование ВКМ невозможно до тех пор, пока эта кнопка не будет выключена.
- 19 Аудио перезапись (AUDIO DUB)**
Используется для установки ВКМ в режим аудио перезаписи.
При отображении информации на экране телевизора появляется индикация A.DUB.
- 20 Вставка (INSERT)**
Используется для установки ВКМ в режим редактирования вставкой.
При отображении информации на экране телевизора появляется индикация INSERT.
- 21 Выбор NTSC (NTSC SELECT)**
NTSC P.B.: При приеме сигнала системы PAL.
4.43: При приеме сигнала системы NTSC 4.43.
3.58: При приеме сигнала системы NTSC 3.58.
- 22 Радиочастотный вход (RF IN)**
Используется для подсоединения к внешней антенне.
- 23 Видео вход [VIDEO IN (AV1)]**
Используется для подсоединения видеокабеля от видеокамеры или другого ВКМ.
- 24 Видео выход (VIDEO OUT)**
Используется для подсоединения видеокабеля к ТВ или другому ВКМ.
- 25 Селектор радиочастот (RF SELECT)**
Используется для установки системы цветности, используемой в подключаемом телевизоре.
B.G.H: PAL B.G.H/SECAM B.G
I: PAL I
D.K.K1: PAL D/SECAM D.K.K1
- 26 Тестовый сигнал (TEST SIGNAL)**
Тестовый сигнал передается по каналу E38.
- 27 Вход переменного тока (AC IN~)**
Используется для подсоединения к электрической сети.
- 28 Регулировка каналов (CH ADJ.)**
Используется для перенастройки РЧ передающих каналов E30–40.
- 29 Радиочастотный выход (RF OUT)**
Используется для соединения с антенными клеммами телевизора.
- 30 Аудио вход [AUDIO IN (AV1)]**
Используется для подсоединения аудиокабеля от видеокамеры или другого ВКМ.
- 31 Аудио выход (AUDIO OUT)**
Используется для подсоединения аудиокабеля к ТВ или другому ВКМ.

Инфракрасное устройство дистанционного управления

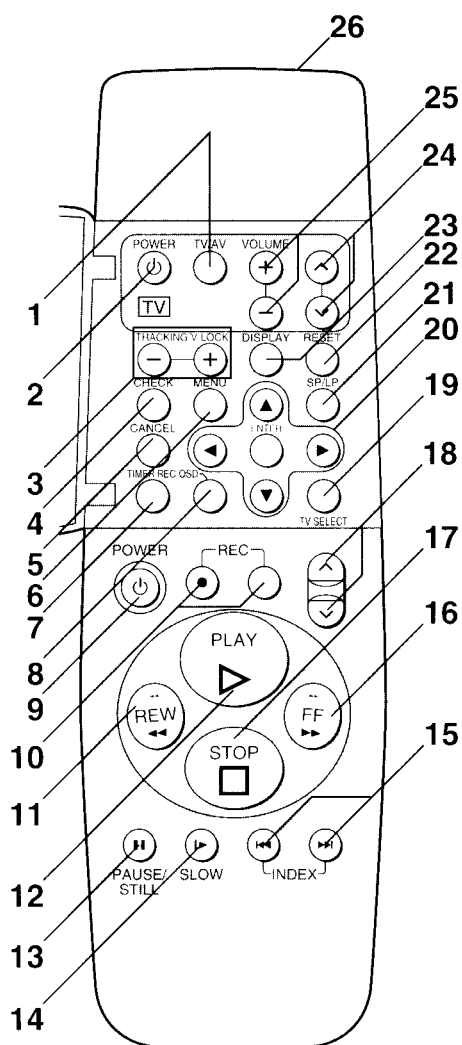

1 TV/AV

Используется для выбора входного сигнала с ТВ.

2 Питание (ТВ) [POWER (TV)]

Нажимается для переключения телевизора в режим готовности и обратно. В режиме готовности телевизор остается подключенным к сети питания переменного тока.

- Для некоторых моделей телевизоров с использованием этой кнопки возможно только переключение ТВ в режим готовности. В этом случае, используйте кнопки **TV/AV** или ∇ \blacktriangle (TV) для включения телевизора.

3 Трекинг/Фиксация (TRACKING/V-LOCK)

Используется для ручной подрегулировки трекинга

Кнопки + и – используются для регулировки трекинга, когда, например, шумовые полосы на изображении удаляются вручную лучше, чем при помощи автоматического цифрового трекинга. Завершив ручную подстройку, нажмите обе кнопки вместе для того, чтобы вернуться в режим автоматического цифрового управления трекингом.

Используется для медленной регулировки трекинга

Если во время режимов воспроизведения стоп кадра, передвижении стоп кадра, или медленного воспроизведения появляются шумовые полосы, переключитесь на медленное воспроизведение и добейтесь уменьшения шумовых полос регулировкой кнопок + и –.

Используется для регулировки вертикальной фиксации

Пользуйтесь кнопками + или – для уменьшения вертикального дрожания во время воспроизведения в режиме стоп-кадра.

4 Проверка (CHECK)

Используется для установки и проверки программ таймера в случае записи по таймеру.

5 Отмена (CANCEL)

Используется для отмены установок, сделанных для записи по таймеру.

6 Меню (MENU)

Используется для инициирования функции МЕНЮ для отображения информации на экране телевизора.

7 Запись по таймеру (TIMER REC)

Используется для включения и выключения функции записи по таймеру. Индикатор \square высвечивается или не высвечивается.

При включении функции записи по таймеру нормальное функционирование ВКМ невозможно до тех пор, пока эта кнопка не будет выключена.

8 Отображение информации на экране телевизора (OSD)

Используется для инициирования функции отображения информации на экране телевизора.

9 Питание (ВКМ) [POWER (VTR)]

Нажимается для переключения ВКМ в режим готовности и обратно. В режиме готовности ВКМ остается подключенным к сети питания переменного тока.

10 Запись (REC)

Используется для инициирования записи.

- Нажмите обе кнопки одновременно.

11 Перемотка (REW)

В режиме остановки: Для перемотки ленты.
 В режиме воспроизведения:
 Для поиска в обратном направлении.
 В режиме перемотки: Для получения изображения с высокой частотой смены кадров.
 Высвечивается индикатор "◀◀".

12 Воспроизведение (PLAY)

Используется для инициирования воспроизведения.
 Высвечивается индикатор "▶".
 Используется для функции повторного воспроизведения.

13 Пауза/Стоп-кадр (PAUSE/STILL)

Во время воспроизведения:
 Останавливает изображение (стоп-кадр).
 Во время записи: Прерывает запись.

14 Замедленное воспроизведение (SLOW)

Используется для активизации замедленного воспроизведения. Высвечивается индикатор "◻▶"

15 Индекс (INDEX)

Используется для поиска по индексации.

16 Быстрая перемотка в поступательном направлении (FF)

В режиме остановки:
 Для быстрой перемотки ленты в поступательном направлении.
 В режиме воспроизведения:
 Для поиска в поступательном направлении.
 В режиме быстрой перемотки ленты в поступательном направлении:
 Для получения изображения с высокой частотой смены кадров.
 Высвечивается индикатор "▶▶".

17 Остановка (STOP)

Используется для остановки воспроизведения или записи.

18 √ ^ (ВКМ) [√ ^ (VTR)]

Используется для выборки требуемой программной позиции (ТВ станции) на ВКМ.

19 Выбор ТВ (TV SELECT)

Используется для установки устройства дистанционного управления для управления ТВ.

20 Выбор/Ввод (▲ ▼ ◀ ▶ /ENTER)

▲ ▼ ◀ ▶: Используется для выбора информации на экране телевизора.
 ENTER: Используется для подтверждения выбора информации или для ее сохранения.

21 SP/LP

Используется для выбора желаемой скорости движения ленты при записи.
 SP обеспечивает наилучшее качество изображения.
 LP обеспечивает наибольшее время записи.

22 Сброс (RESET)

Используется для сброса счетчика ленты (истекшего времени) на "0:00.00".
 • При вставлении видеокассеты счетчик автоматически сбрасывается на "0:00.00".

23 Дисплей (DISPLAY)

Используется для изменения индикации, отображаемой на дисплее ВКМ.
 Часы → Счетчик → Оставшееся время на ленте

24 √ ^ (ТВ) [√ ^ (TV)]

Используется для выборки требуемой программной позиции (ТВ станции) на ТВ.

25 Регулировка громкости (VOLUME)

Используется для регулировки громкости ТВ.

26 Инфракрасный передатчик

Источник питания для устройства дистанционного управления

Устройство дистанционного управления запитывается от 2 батарей размера "AA", "UM3" или "R6". Срок службы батарей составляет приблизительно один год, однако он зависит от частоты использования.

Меры предосторожности при замене батарей

- Устанавливайте новые батареи, правильно совместив их полярности (⊕ и ⊖).
- Не следует нагревать батареи, иначе может произойти внутреннее замыкание.
- Если Вы не собираетесь пользоваться устройством дистанционного управления в течение длительного времени, то следует удалить батареи и хранить их в сухом и прохладном месте.
- Использованные батареи следует немедленно удалить из устройства дистанционного управления и выбросить.
- Не следует использовать одновременно новые и старые батареи, а также никогда не следует использовать одновременно щелочные и марганцевые батареи.

Загрузка батарей



Соединения

Объясняется подсоединение ВКМ к антенне, телевизору и т.д.

Основные соединения

Следующие соединения необходимы для записи и воспроизведения на видеомагнитофоне через телевизор:

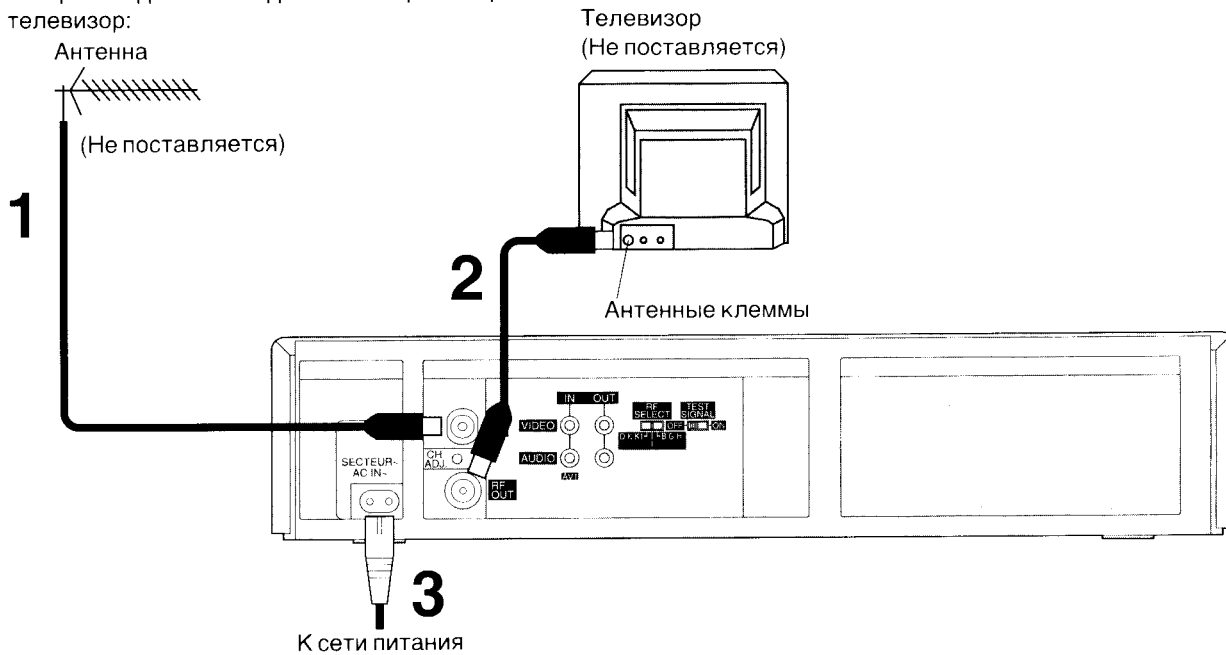

Соединение с телевизором, имеющим аудио/видео входы

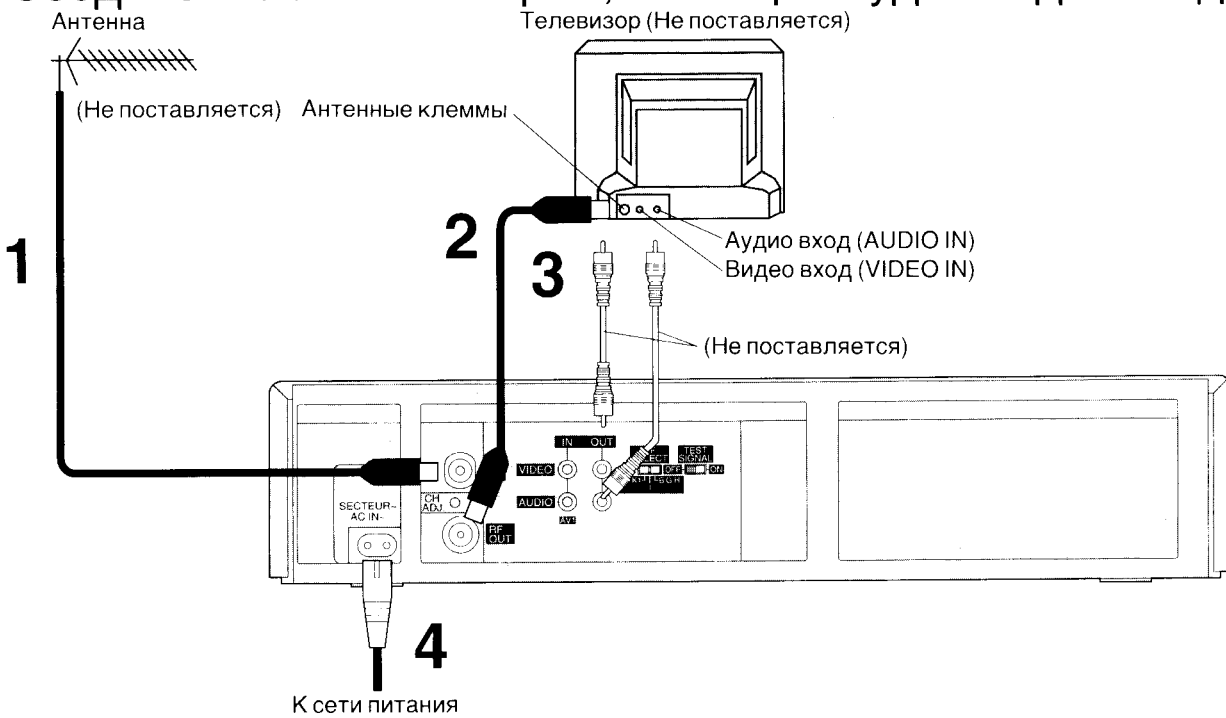

Настройка ТВ на Ваш ВКМ

Соединения
Настройка ТВ на Ваш ВКМ

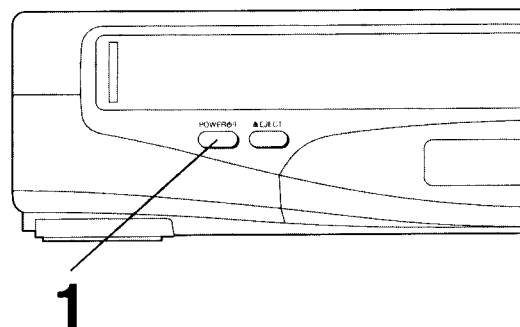
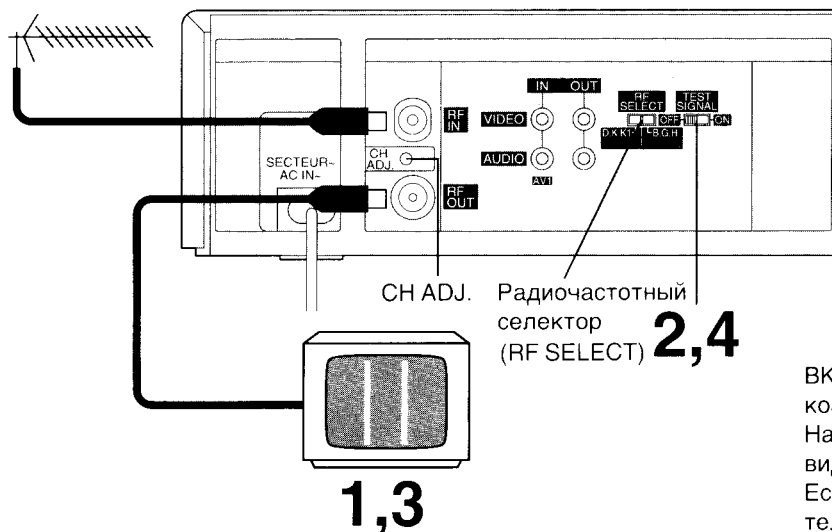

ВКМ передает сигнал на ТВ через радиочастотный коаксиальный кабель по каналу E38. На Вашем телевизоре можно наблюдать такое же видеоизображение, как и во время телевещания. Если Вы подсоединили видеомаягнитофон к телевизору через видео и аудио входы, тогда Вам не потребуется прodelывать процедуру, описанную ниже.

Операции

1



Включите телевизор и видеомаягнитофон.

2



Для генерации тестового сигнала, установите переключатель **TEST SIGNAL** в положение ON.

3

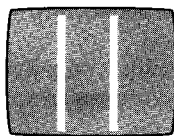

Установите телевизор на свободный канал, который Вы желаете использовать для видео воспроизведения.

4



Установите переключатель **TEST SIGNAL** в положение OFF.

Примечание:

Тестовый сигнал передается по видео каналам E38 (CCIR). Если Вы сталкиваетесь с помехами от телевещания на этом видео канале, Вы можете перестроиться на другой свободный канал (E30–40) посредством регулировки винта **CH ADJ.**, расположенного на задней панели видеомаягнитофона. Пожалуйста, обратите внимание на то, что, если Вы воспользуетесь винтом **CH ADJ.**, то следует вновь перестроить Ваш телевизор в режиме тестового сигнала, как было описано выше в пунктах 2–4.

Радиочастотный селектор (RF SELECT)

Радиочастотный селектор (**RF SELECT**) используется для выбора ТВ системы цветности, используемой в подключаемом телевизоре.

B.G.H: PAL B.G.H/SECAM B.G

I: PAL I

D.K.K1: PAL D/SECAM D.K.K1

• Когда селектор **NTSC SELECT** на передней панели установлен в положение 3.58 во время воспроизведения NTSC или приема сигналов системы телевещания NTSC, будет выбрана система NTSC 3.58 независимо от положения радиочастотного селектора (**RF SELECT**).

Установка языка при отображении информации на экране телевизора

Подготовка

- Убедитесь в том, что телевизор включен, и выбран желаемый канал просмотра изображения с видеомagneтофона.
- Включите ВКМ.

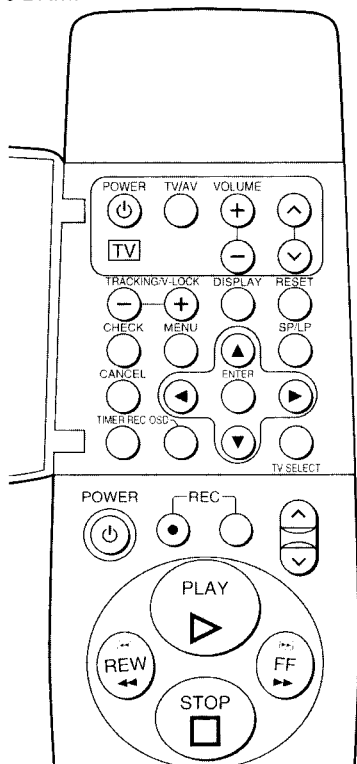

Выбор желаемого языка

Выберите один из двух индицируемых языков: English или Русский.

1 Нажмите кнопку **MENU**.



Отображение информации на экране телевизора

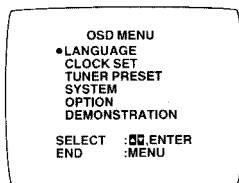

2 Выберите позицию **LANGUAGE**.

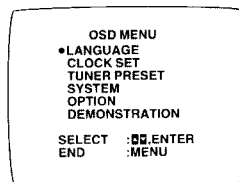
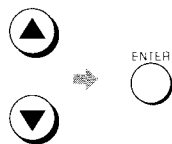

3 Выберите желаемый язык.



4 Нажмите кнопку **MENU** дважды.



Просмотр с использованием функции Демонстрация

1 Нажмите кнопку **MENU**.

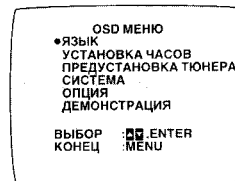

2 Выберите функцию **ДЕМОНСТРАЦИЯ**.

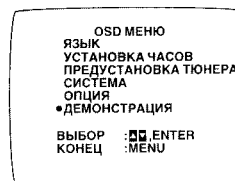
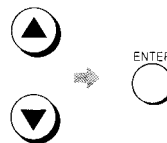

- Во время работы функции ДЕМОНСТРАЦИЯ все отображения информации на экране телевизора высвечиваются одно за другим с интервалом около пяти секунд.

3 Нажмите кнопку **MENU** для остановки функции Демонстрация.



Замечание:

Экран меню имеет голубой фон. Однако, если при выбранном AV1/AV2 отсутствует входной сигнал, экран меню может измениться на черно-белый при нажатии кнопки MENU. Это не указывает на неисправность.

Если это произойдет, подайте входной сигнал либо выберите другую позицию программы.

Установка часов ВКМ

Установка языка при отображении информации на экране телевизора
Установка часов ВКМ

Встроенные часы используются, чтобы привести в действие таймер для автоматической записи, и должны быть установлены на точное время. Во встроенных цифровых часах используется 24-часовая система.

Подготовка

- Убедитесь в том, что телевизор включен, и выбран желаемый канал просмотра изображения с видеомagneтoфона.
- Включите видеомagneтoфон.

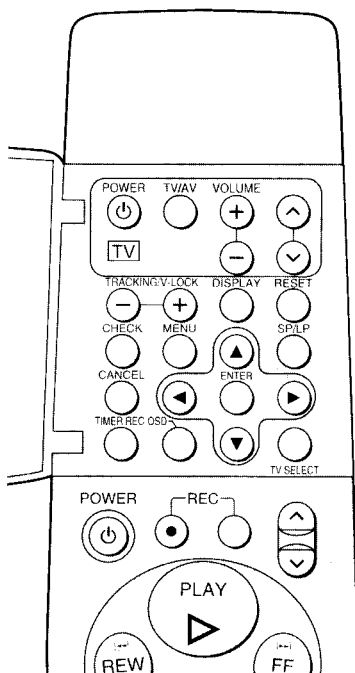

Функция сброса временной установки

Если часы спешат или отстают менее чем на 2 минуты, точное время может быть легко выставлено повторно.

Например:

Выставить часы повторно на 12:00:00.



- 1 Выберите функцию **УСТАНОВКА ЧАСОВ** при отображении информации на экране телевизора и нажмите кнопку **ENTER**.
- 2 При показании текущего времени на дисплее в ВКМ между 11:58 и 12:01 нажмите кнопку **MENU**, как только Вы услышите сигнал времени 12:00:00. При этом произойдет сброс времени на 12:00:00.

Например:

Установить часы на 16 октября 1999 года на время 20:15.

Отображение информации на экране телевизора

Операции

1 		<p>Нажмите кнопку MENU.</p>
2  → 		<p>Выберите функцию УСТАНОВКА ЧАСОВ.</p>
3 	   	<p>Установите каждый параметр нажатием ▲ или ▼ и ▶.</p> <p>Установите год (Г) "1999".</p> <p>Установите месяц (М) "10".</p> <p>Установите дату (Д) "16".</p> <p>Установите время (Ч:М) "20:15"</p> <ul style="list-style-type: none"> • При удерживании этой кнопки нажатой, индикации изменяются с шагом в 30 минут. • Нет необходимости нажимать ▶.
4 	<p>Символы дисплея</p> 	<p>Нажмите кнопку MENU.</p> <ul style="list-style-type: none"> • Часы начнут работать.

Примечание:

В случае отключения питания часы будут работать по меньшей мере 60 минут за счет резервной системы питания.

Хранение вещания ТВ в Вашем ВКМ

Введение

Видеомагнитофон снабжен своим собственным тюнером (таким, какой имеется у обычного телевизора) и может быть установлен для приема до 99 телевизионных вещательных станций.

Подготовка

- Убедитесь в том, что телевизор включен, и выбран желаемый канал просмотра изображения с видеомагнитофона.
- Включите ВКМ и выберите позицию программы, за исключением A1 или A2.

Процедура автоматической настройки

Операции

Отображение информации на экране телевизора

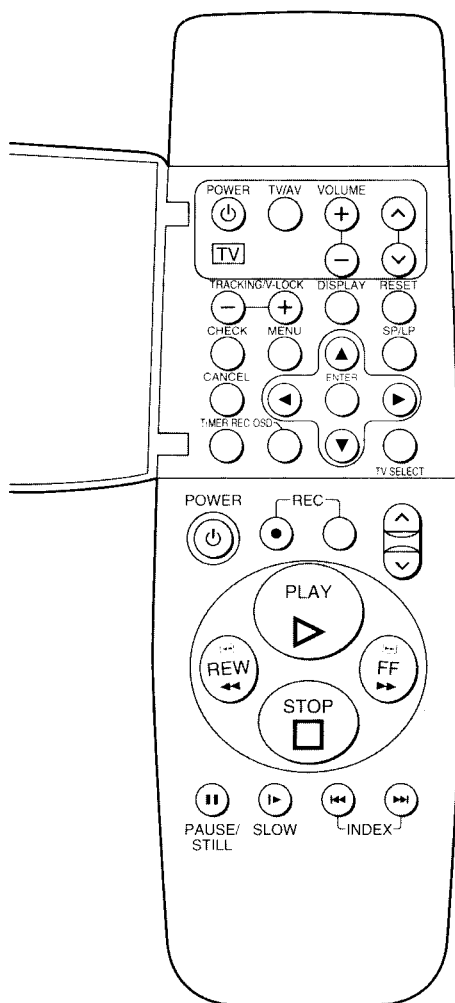

1



OSD МЕНЮ
 • ЯЗЫК
 • УСТАНОВКА ЧАСОВ
 • ПРЕДУСТАНОВКА ТЮНЕРА
 • СИСТЕМА
 • ОПЦИЯ
 • ДЕМОНСТРАЦИЯ
 ВЫБОР : [ENTER]
 КОНЕЦ : [MENU]

Нажмите кнопку **MENU**.

2

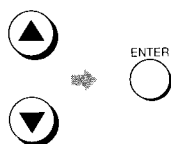

OSD МЕНЮ
 ЯЗЫК
 • УСТАНОВКА ЧАСОВ
 • ПРЕДУСТАНОВКА ТЮНЕРА
 СИСТЕМА
 ОПЦИЯ
 ДЕМОНСТРАЦИЯ
 ВЫБОР : [ENTER]
 КОНЕЦ : [MENU]

Выберите функцию **ПРЕДУСТАНОВКА ТЮНЕРА**.

3

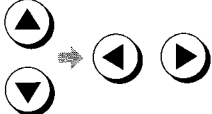

CH 1 CLEAR... ON *OFF
 СИСТЕМА *BGDK 1
 MESECAM *ABTK ON
 АВТОПОИСК
 ПОИСК 1
 FINE
 ВЫБОР : [ENTER] -/+ : [MENU]

Выберите функцию **СИСТЕМА**, а затем выберите желаемую систему телевещания.

4



CH 1 CLEAR... ON *OFF
 СИСТЕМА *BGDK 1
 MESECAM *ABTK ON
 АВТОПОИСК
 ПОИСК 1
 FINE
 ВЫБОР : [ENTER] -/+ : [MENU]

Выберите функцию **MESECAM**, а затем выберите позицию **АВТО**.

5



CH 1 CLEAR... ON *OFF
 СИСТЕМА *BGDK 1
 MESECAM *ABTK ON
 АВТОПОИСК
 ПОИСК 1
 FINE
 ВЫБОР : [ENTER] -/+ : [MENU]

Выберите функцию **АВТОПОИСК** и нажмите кнопку **◀** или **▶**.

- После завершения автоматической настройки отображение информации на экране телевизора исчезает, и выбирается позиция программы 1.

CH 1 ПОИСК [SEARCH] КОНЕЦ : [MENU]

Примечания:

- Функция автоматической настройки отыскивает ТВ станции в диапазоне от минимальной ОВЧ (VHF) до максимальной УВЧ (UHF) и запоминает данные для каждой позиции программы. Оставшиеся позиции программы пропускаются.
- Завершение поиска с помощью функции автоматической настройки занимает семь или более минут.
- Установка функций **СИСТЕМА** и **MESECAM** производится для каждой позиции программы, используя одинаковые установки, выбранные в пунктах **3** и **4**.
- В случае, если невозможно правильно настроить ВКМ с помощью автопоиска, следуйте процедуре на следующей странице.

Процедура установки системы вручную

- 1 Выберите желаемую позицию программы нажатием кнопки ∇ или \blacktriangle .
- 2 Нажмите кнопку **MENU**.
- 3 Выберите функцию **ПРЕДУСТАНОВКА ТЮНЕРА** нажатием кнопки \blacktriangle или ∇ , а затем нажмите кнопку **ENTER**.
- 4 Выберите позицию **СИСТЕМА** нажатием кнопки \blacktriangle или ∇ , а затем выберите систему телевидения нажатием кнопки \blacktriangleleft или \blacktriangleright .
 - BGDK: При приеме системы телевидения PAL B.G.H.D или SECAM B.G.D.K.K1.
 - I: При приеме системы телевидения PAL I.
- 5 Нажмите кнопку **MENU** дважды.

Процедура установки системы MESECAM вручную

- 1 Выберите желаемую позицию программы нажатием кнопки ∇ или \blacktriangle .
- 2 Нажмите кнопку **MENU**.
- 3 Выберите функцию **ПРЕДУСТАНОВКА ТЮНЕРА** нажатием кнопки \blacktriangle или ∇ , а затем нажмите кнопку **ENTER**.
- 4 Выберите позицию **MESECAM** нажатием кнопки \blacktriangle или ∇ , а затем выберите позицию **ON** нажатием кнопки \blacktriangleleft или \blacktriangleright .
- 5 Нажмите кнопку **MENU** дважды.

Процедура настройки вручную

- 1 Нажмите кнопку **MENU**.
- 2 Выберите функцию **ПРЕДУСТАНОВКА ТЮНЕРА** нажатием кнопки \blacktriangle или ∇ , а затем нажмите кнопку **ENTER**.
- 3 Выберите позицию **CH** нажатием кнопки \blacktriangle или ∇ , а затем выберите позицию программы нажатием кнопки \blacktriangleleft или \blacktriangleright .
- 4 Убедитесь в том, что для позиции **CLEAR** выбрано положение **OFF**.
- 5 Выберите позицию **СИСТЕМА** нажатием кнопки \blacktriangle или ∇ , а затем выберите систему телевидения нажатием кнопки \blacktriangleleft или \blacktriangleright .
 - BGDK: При приеме системы телевидения PAL B.G.H.D или SECAM B.G.D.K.K1.
 - I: При приеме системы телевидения PAL I.
- 6 Выберите позицию **MESECAM** нажатием кнопки \blacktriangle или ∇ , а затем выберите позицию **AVTO** нажатием кнопки \blacktriangleleft или \blacktriangleright .
 - ВКМ автоматически различает системы телевидения PAL и SECAM.
 - Если в изображении отсутствует цветность при выборе режима **AVTO**, установите позицию **ON**.
- 7 Выберите позицию **ПОИСК** нажатием кнопки \blacktriangle или ∇ , а затем нажмите кнопку \blacktriangleright .

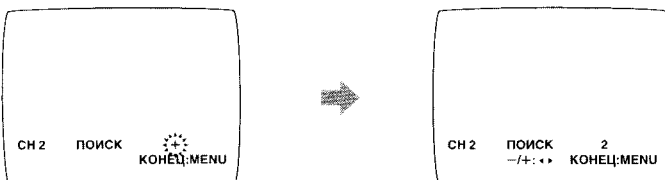

- Если настройка на желаемую ТВ станцию не выполнена, нажмите кнопку \blacktriangleright снова.
- Нажмите кнопку **MENU** и повторите пункты 3–7 для каждой позиции программы, которую Вы желаете настроить на станцию.

- 8 Нажмите кнопку **MENU** три раза.

Процедура точной настройки

- 1 Нажмите кнопку **MENU**.
- 2 Выберите функцию **ПРЕДУСТАНОВКА ТЮНЕРА** нажатием кнопки \blacktriangle или ∇ , а затем нажмите кнопку **ENTER**.
- 3 Выберите позицию **CH** нажатием кнопки \blacktriangle или ∇ , а затем выберите позицию программы нажатием кнопки \blacktriangleleft или \blacktriangleright .
- 4 Выберите позицию **FINE** нажатием кнопки \blacktriangle или ∇ .
- 5 Нажмите кнопку \blacktriangleleft или \blacktriangleright с целью наилучшей настройки.
 - Для возвращения настройки в предыдущее положение нажмите кнопку **ENTER**.

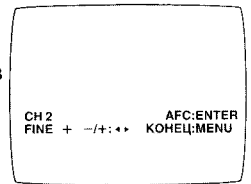

- 6 Нажмите кнопку **MENU**.

Исключение Незанятых Позиций Программы

- 1 Нажмите кнопку **MENU**.
- 2 Выберите функцию **ПРЕДУСТАНОВКА ТЮНЕРА** нажатием кнопки \blacktriangle или ∇ , а затем нажмите кнопку **ENTER**.
- 3 Выберите позицию **CH** нажатием кнопки \blacktriangle или ∇ , а затем выберите позицию программы нажатием кнопки \blacktriangleleft или \blacktriangleright .
- 4 Выберите позицию **CLEAR** нажатием кнопки \blacktriangle или ∇ .
- 5 Выберите позицию **ON** нажатием кнопки \blacktriangleleft или \blacktriangleright .
 - Повторите пункты 3 и 5 для другой незанятой позиции программы для пропуска в течение выбора позиций программы.
 - Для отмены исключения позиции программы выберите позицию этой программы и затем выберите позицию **CLEAR OFF**.
- 6 Нажмите кнопку **MENU** дважды.

Схема каналов

	СИСТЕМА	ОВЧ (VHF)	КТВ	УВЧ (UHF)
B G D K	Стандарт CCIR STD (B.G.H)	E2–E12	S01–S05 M1–M10 U1–U10	21–69
	CHINA (D)	1–12	Z1–Z17	13–57
	EAST EU (D.K.K1)	1–12	44–300 MHz	21–69
I	HONG KONG, UK (I)	—	—	21–69

Установки с использованием функции отображения информации на экране телевизора

Подготовка

- Убедитесь в том, что телевизор включен, и выбран желаемый канал просмотра изображения с видеомagneтoфона.
- Включите ВКМ.

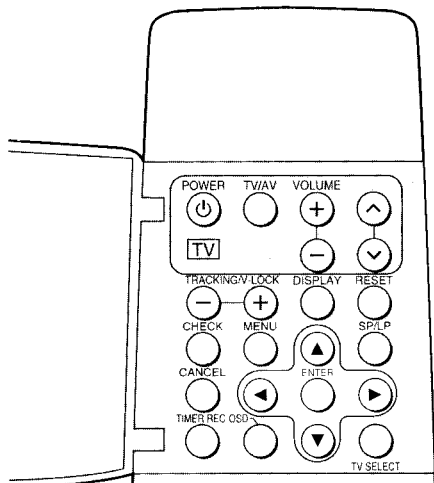

Выбор кассетной ленты соответствующей длительности для получения правильной индикации оставшегося времени на ленте

1 Нажмите кнопку **MENU**.



2 Выберите функцию **ОПЦИЯ**.

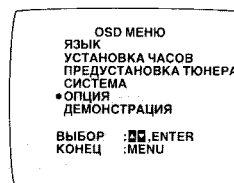
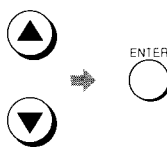

3 Выберите позицию **ВЫБОР ЛЕНТЫ**.

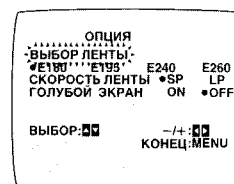

4 Выберите соответствующую длительность кассетной ленты.

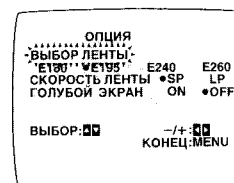

- E180: Для лент E30, -60, -90, -120, -150, и -180.
- E195: Для лент E195.
- E240: Для лент E240.
- E260: Для лент E260 и -300.

Установка ТВ системы цветности

1 Нажмите кнопку **MENU**.



2 Выберите функцию **СИСТЕМА**.

Отображение информации на экране телевизора

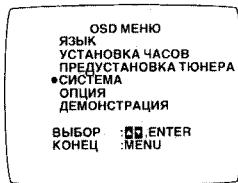
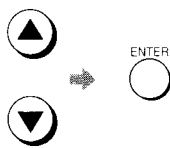

3 Выберите позицию **АВТО**.

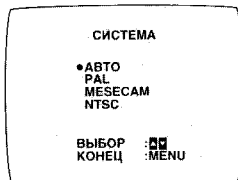

- ВКМ автоматически различает сигналы систем PAL, SECAM/MESECAM и NTSC. Если в изображении отсутствует цветность во время записи или воспроизведения с внешнего аудиовизуального источника, установите **PAL**, **MESECAM** или **NTSC**.

4 Нажмите кнопку **MENU** дважды.



Выбор желаемой скорости ленты при записи вручную

1 Выберите позицию **СКОРОСТЬ ЛЕНТЫ**.



Отображение информации на экране телевизора

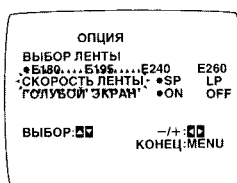

MENU



После выбора всех установок

Нажмите кнопку **MENU** дважды для исчезновения отображения информации на экране телевизора.

2 Выберите желаемую скорость ленты.

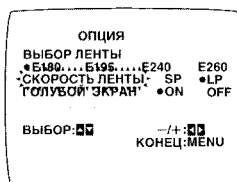

Для выполнения функции ГОЛУБОЙ ЭКРАН

Если для функции **ГОЛУБОЙ ЭКРАН** выбрана позиция **ON**, экран будет иметь голубую окраску при отсутствии сигнала или в случае, если принимаемый сигнал очень слабый.

1 Выберите позицию **ГОЛУБОЙ ЭКРАН**.

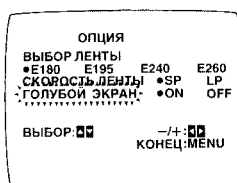

2 Выберите позицию **ON**.

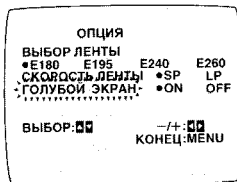

- Если для функции **ГОЛУБОЙ ЭКРАН** выбрана позиция **OFF**, функция голубого экрана не работает.
- Запись голубого изображения функции голубого экрана невозможна.



Установка устройства дистанционного управления для управления Вашим ТВ

Вы можете управлять телевизором следующих фирм-производителей (смотрите следующую таблицу), используя прилагаемое устройство дистанционного управления после его нижеследующей установки.

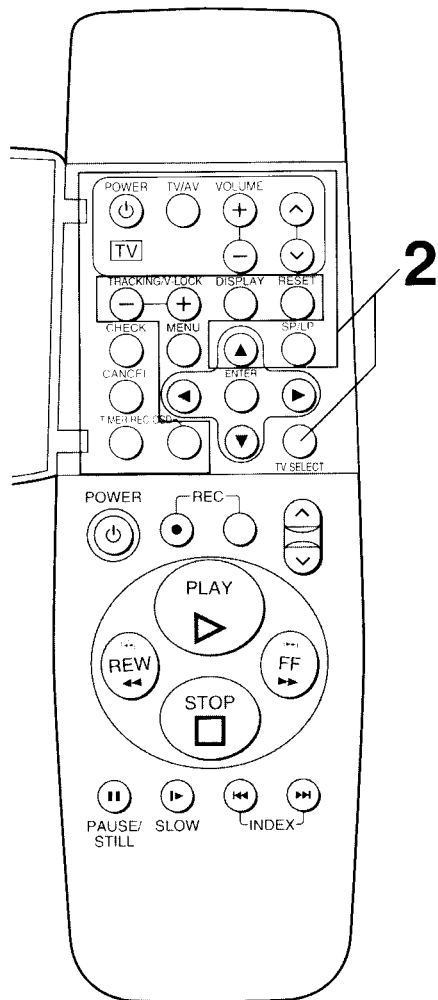

Подготовка

Установите батареи в устройство дистанционного управления. См. стр. 39.

Операции

- 1 Включите телевизор.
- 2 Нажмите кнопку, соответствующую Вашей фирме-производителю ТВ (смотрите следующую таблицу), при удерживании нажатой кнопки **TV SELECT**.

• Если установка верна, телевизор выключится автоматически.

Фирма-производитель ТВ	Функциональная кнопка
Panasonic/National	TV SELECT + POWER
	TV SELECT + TV/AV
	TV SELECT + VOLUME
	TV SELECT + TV
SONY	TV SELECT + VOLUME
TOSHIBA	TV SELECT + TV
JVC	TV SELECT + CHECK
HITACHI	TV SELECT + TV
MITSUBISHI	TV SELECT + SP/LP
	TV SELECT + CANCEL
SHARP	TV SELECT + TIMER REC
PHILIPS	TV SELECT + OSD

В случае, если фирмой-производителем является Panasonic/National или MITSUBISHI:

Когда питание ТВ отключится после выполнения пункта 2, включите его снова и подрегулируйте уровень громкости ТВ, используя это устройство дистанционного управления. Уровень громкости может быть отрегулирован, если функциональная кнопка соответствует фирме-производителю ТВ.

Если регулировка уровня громкости ТВ является невозможной, следует добиться возможности регулировки уровня громкости путем нажатия функциональных кнопок, соответствующих фирме-производителю ТВ.

Примечание:

Управление некоторыми моделями телевизоров с помощью этого устройства дистанционного управления является невозможным.







Установка переключателя системы

Установка устройства дистанционного управления для управления Вашим ТВ
Установка переключателя системы

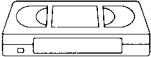
Установка переключателя системы для воспроизведения

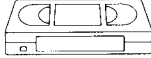
На данном ВКМ возможно воспроизведение лент, записанных в видеосистеме PAL, MESECAM или NTSC. Установите переключатель системы в соответствии с видеосистемой ленты, которую Вы желаете воспроизвести.

При воспроизведении ленты убедитесь в том, что переключатель системы установлен должным образом.

Видеосистема воспроизводимой ленты	Переключатель системы		Выходная цветность	
	СИСТЕМА*1	NTSC SELECT	Видеосигнал	Антенный выход
PAL 	<ul style="list-style-type: none"> •ABTO PAL MESECAM NTSC 	—	PAL	PAL B.G/I/D.K 5.5 6.0 6.5
MESECAM 	<ul style="list-style-type: none"> •ABTO PAL MESECAM NTSC 	—	SECAM	SECAM B.G/I/D.K 5.5 6.0 6.5
NTSC 	<ul style="list-style-type: none"> •ABTO PAL MESECAM NTSC 	NTSC SELECT NTSC P.B. 4.43 3.58 	PAL	PAL B.G/I/D.K 5.5 6.0 6.5
	<ul style="list-style-type: none"> •ABTO PAL MESECAM NTSC 	NTSC SELECT NTSC P.B. 4.43 3.58 	NTSC 4.43	NTSC 4.43 B.G/I/D.K 5.5 6.0 6.5
	<ul style="list-style-type: none"> •ABTO PAL MESECAM NTSC 	NTSC SELECT NTSC P.B. 4.43 3.58 	NTSC 3.58	NTSC 3.58 B.G/I/D.K 5.5 6.0 6.5

Установка переключателя системы для записи

Следует также выполнить установку переключателя системы, когда выполняется запись ТВ программы или запись с внешнего аудио/видео источника.

При выполнении записи или записи по таймеру убедитесь, что переключатель системы установлен должным образом.

Система		Переключатель системы			ЗАПИСАННАЯ ЛЕНТА
		ПРЕДУСТАНОВКА ТЮНЕРА*2 (СИСТЕМА)	СИСТЕМА*1	NTSC SELECT	
СИСТЕМЫ ТЕЛЕВЕЩАНИЯ	PAL B/G PAL I PAL D	<ul style="list-style-type: none"> •BGDK I или BGDK •I 	<ul style="list-style-type: none"> •ABTO PAL MESECAM NTSC 	—	PAL 
	SECAM D/K SECAM B/G	<ul style="list-style-type: none"> •BGDK I 	<ul style="list-style-type: none"> •ABTO PAL MESECAM NTSC 	—	MESECAM 
ВХОДНАЯ ЛИНИЯ	PAL	—	<ul style="list-style-type: none"> •ABTO PAL MESECAM NTSC 	—	PAL 
	NTSC 3.58	—	<ul style="list-style-type: none"> •ABTO PAL MESECAM NTSC 	NTSC SELECT NTSC P.B. 4.43 3.58 	NTSC 
	NTSC 4.43	—	<ul style="list-style-type: none"> •ABTO PAL MESECAM NTSC 	NTSC SELECT NTSC P.B. 4.43 3.58 	

*1 Установка OSD (отображение информации на экране телевизора) (См стр. 46.)

*2 Установка OSD (отображение информации на экране телевизора) (См стр. 44.)

*3 Если в изображении отсутствует цветность, когда для функции **MESECAM** выбрано положение **ABTO**, установите в положение **ON**. (См. стр. 44.)

Воспроизведение

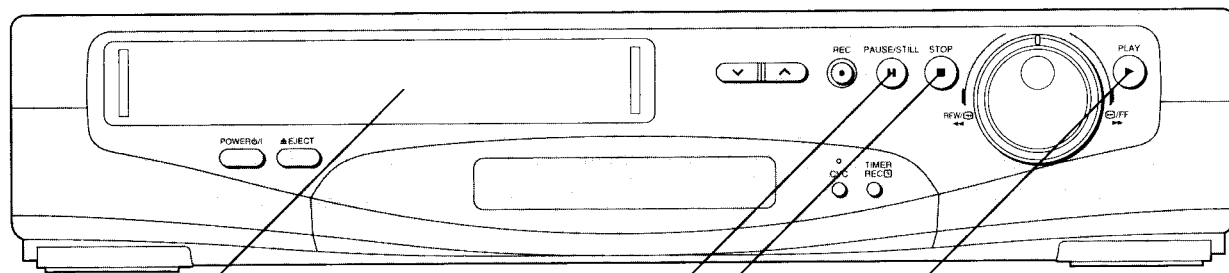

1

5 7

2

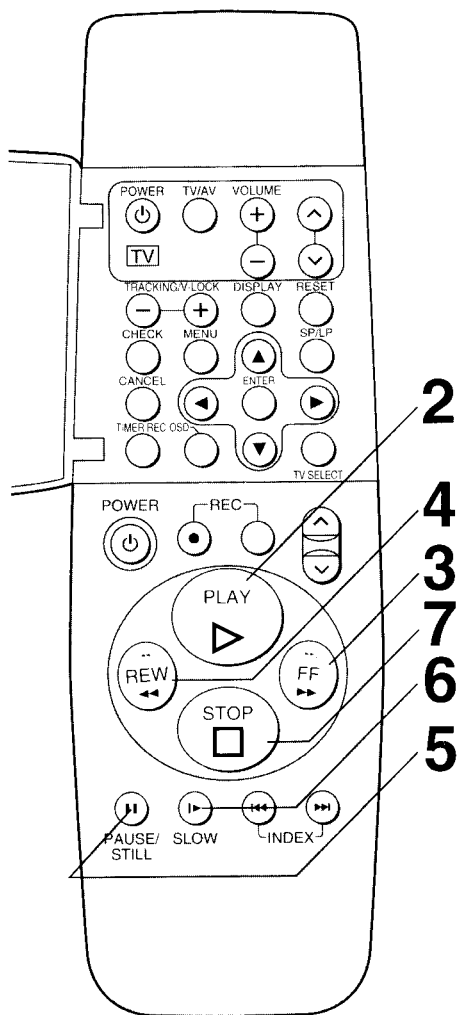

Операции	Символы дисплея	
<p>1</p>		<p>Вставьте кассету с записью.</p>
<p>2</p>		<p>Начните просмотр изображения.</p>
<p>3</p>		<p>Произведите поиск в поступательном направлении нажатием кнопки FF.</p> <ul style="list-style-type: none"> • Для возвращения в режим нормального воспроизведения нажмите кнопку PLAY.
<p>4</p>		<p>Произведите поиск в обратном направлении нажатием кнопки REW.</p> <ul style="list-style-type: none"> • Для возвращения в режим нормального воспроизведения нажмите кнопку PLAY.
<p>5</p>		<p>Войдите в режим стоп-кадра.</p> <ul style="list-style-type: none"> • Для продолжения нормального воспроизведения нажмите кнопку PLAY или PAUSE/STILL.
<p>6</p>		<p>Войдите в режим замедленного воспроизведения.</p> <ul style="list-style-type: none"> • Для продолжения нормального воспроизведения нажмите кнопку PLAY.
<p>7</p>		<p>Остановите просмотр изображения.</p>

Другие функции, используемые при воспроизведении

Изменение скорости воспроизведения

- 1 Нажмите кнопку **PAUSE/STILL** на ВКМ.
- 2 Вращайте челночное кольцо.

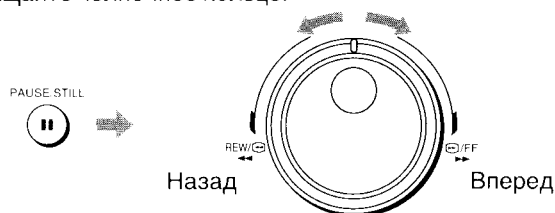

Точная установка желаемого изображения

- 1 Нажмите кнопку **PAUSE/STILL** на ВКМ.
- 2 Поверните циферблат Jog.

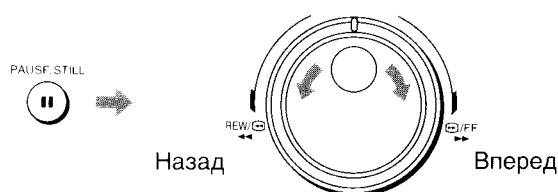

Получение изображения с высокой частотой смены кадров при перемотке в поступательном и обратном направлении

Держите кнопку **FF** нажатой в режиме перемотки в поступательном направлении.
 Держите кнопку **REW** нажатой в режиме перемотки в обратном направлении.

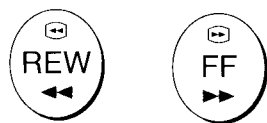

Воспроизведение записанного участка повторно

Держите кнопку **PLAY** нажатой в течение более 5 секунд.

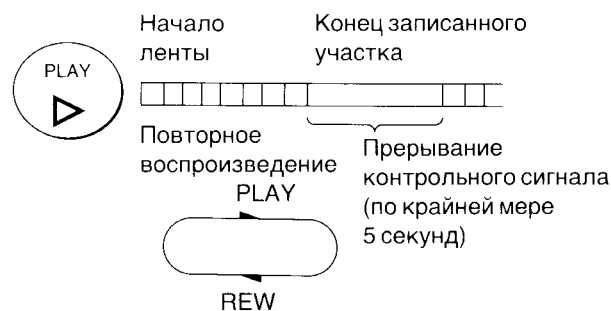

- Для выхода из режима повторного воспроизведения нажмите кнопку **STOP**.

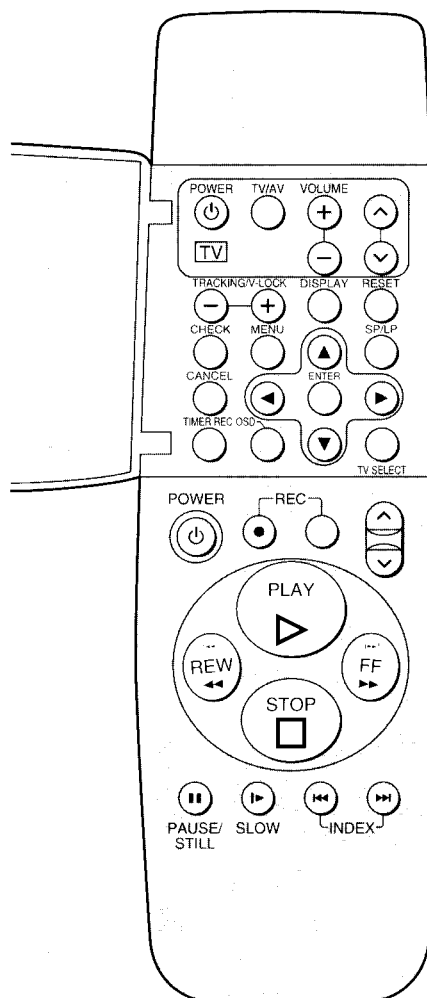



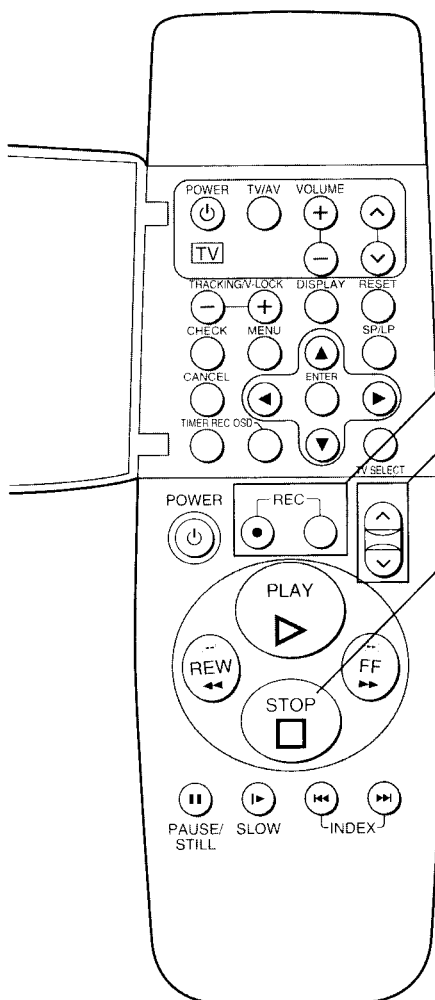
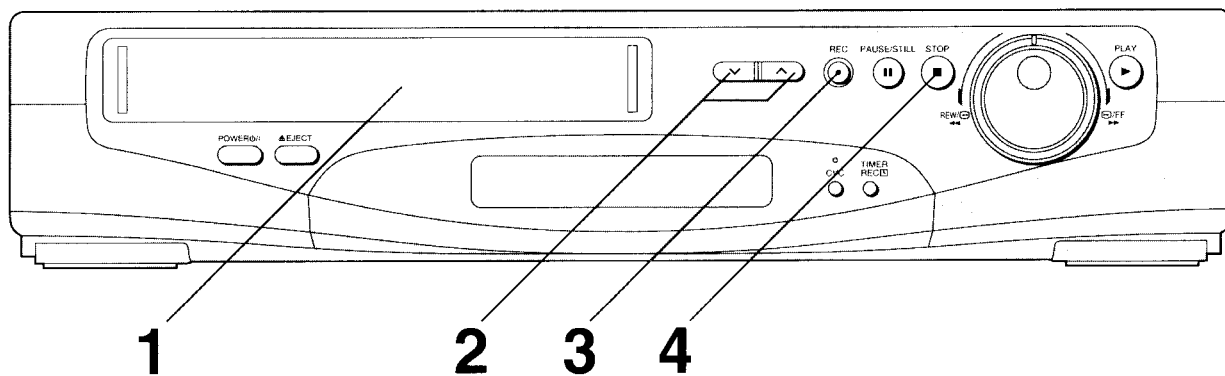

Примечания:

- Убедитесь в том, что переключатель системы установлен должным образом. См. стр. 49.
- Режимы воспроизведения с пропусками, обзорного воспроизведения или замедленного воспроизведения автоматически отключаются по истечении 10 минут, а режим воспроизведения стоп-кадра—по истечении 5 минут.
- Только в режиме замедленного воспроизведения (LP):
 1. В любых режимах, отличных от режима нормального воспроизведения, на изображении могут появиться шумовые полосы, цветность может быть нестабильной, или возможно появление черно-белого изображения.
 2. При воспроизведении ленты, записанной на другом ВКМ, может возникнуть необходимость регулировки контроля трекинга. В некоторых случаях качество изображения продолжает оставаться низким. Это происходит из-за ограничения формата.

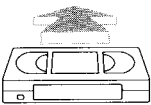
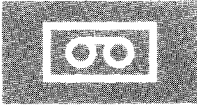
Запись в ручном режиме

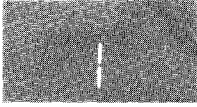
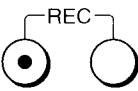
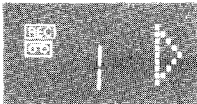

Операции	Символы дисплея	
1 		Вставьте видеокассету. • Если кассета уже была вставлена, нажмите кнопку POWER для включения видеомэгнифона.
2 		Выберите ТВ станцию.
3 		Начните запись.
4 		Остановите запись.

Выбор желаемой скорости движения ленты

Нажмите кнопку **SP/LP** перед началом записи.



Прерывание записи

Нажмите кнопку **PAUSE/STILL** во время записи. Для продолжения записи нажмите эту же кнопку еще раз.



Запись одной ТВ программы во время просмотра другой

- 1 Обращайтесь к пунктам 1–3 операций записи в ручном режиме.
- 2 Выберите на Вашем телевизоре ТВ программу, которую Вы желаете смотреть в настоящее время.

Индикация приблизительно оставшегося времени на ленте

- 1 Выберите позицию **ВЫБОР ЛЕНТЫ** при отображении функции **ОПЦИЯ** на экране телевизора, а затем выберите соответствующую длительность кассетной ленты. См. стр. 46.

Отображение информации на экране телевизора

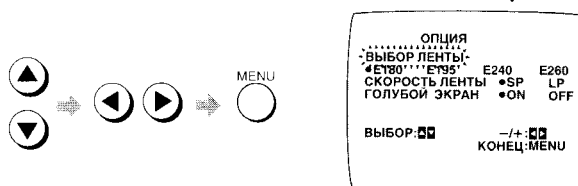

- E180: Для лент E30, -60, -90, -120, -150 и -180.
- E195: Для лент E195.
- E240: Для лент E240.
- E260: Для лент E260 и -300.

- 2 Нажмите кнопку **DISPLAY**.



Часы → Счетчик → Оставшееся время на ленте

- Показания оставшегося времени на ленте могут быть неправильны в зависимости от используемой ленты.

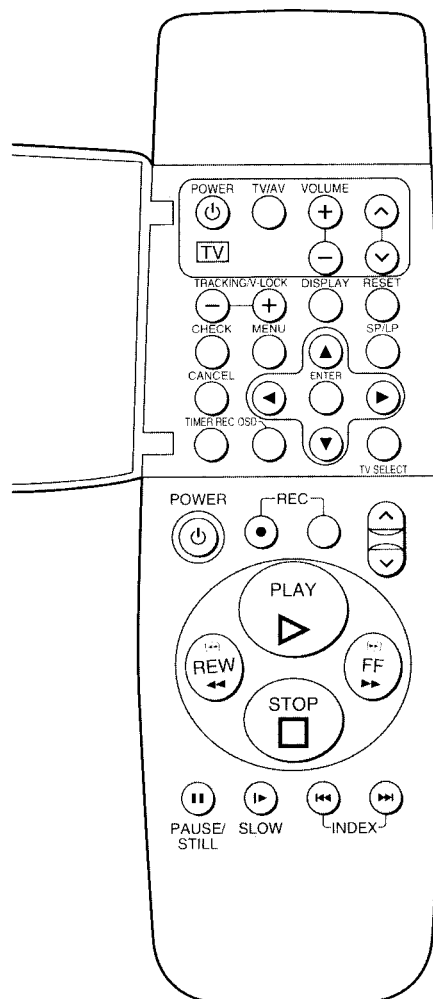

Примечания:

- Убедитесь в том, что переключатель системы установлен должным образом. См. стр. 49.
- Если вставлена видеокассета со сломанным язычком предохранения записи от стирания, будет мигать индикация "00" показывая, что запись невозможна.
- Режим паузы при записи автоматически отключается по истечении 5 минут. Устройство переходит в режим остановки.

Запись по таймеру

До 8 программ может быть записано в течение последующего месяца путем установки таймера, включая ежедневную и еженедельную запись программ.

Подготовка

Вставьте кассету с неповрежденным язычком предохранения записи от стирания.

Например:

Номер программы на таймере; 1
 Программная позиция (канал); 2
 Дата; 27 октября
 Начальное время; 20:02
 Время окончания; 21:30
 (Настоящая дата; 16 октября)

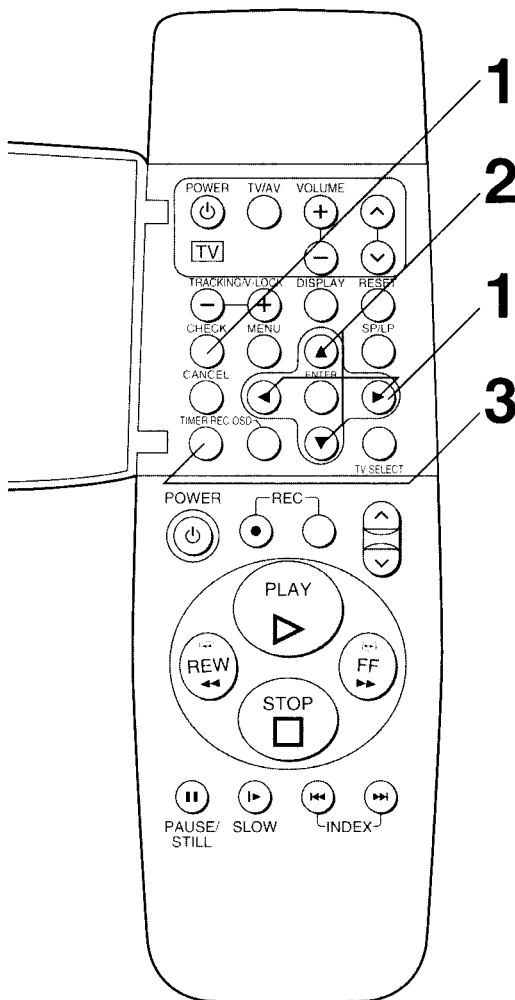

Операции

Отображение информации на экране телевизора

1

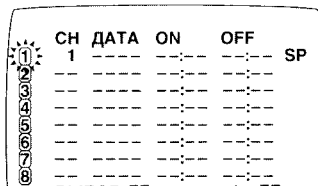

Выберите номер программы на таймере "1" нажатием кнопки **CHECK**, а затем нажмите кнопку **▶**.

2

Установите каждый из параметров нажатием кнопки **▲** или **▼**, и кнопки **▶**. Нажмите кнопку **◀** для возвращения к предыдущему пункту.

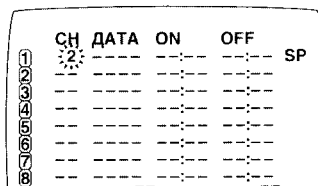

Установите программную позицию (канал) "2".

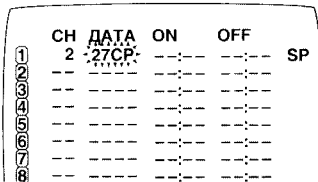

Установите дату "27".
 • Для записи по ежедневному и еженедельному таймеру, см. стр. 55.

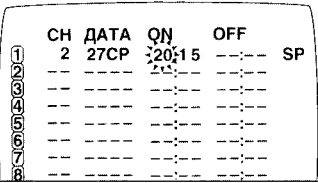

Установите начальное время (час) "20".

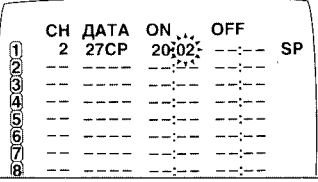

Установите начальное время (минуту) "02".

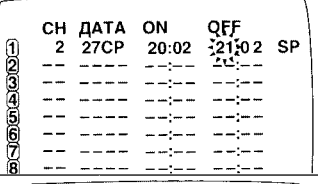

Установите время окончания (час) "21".

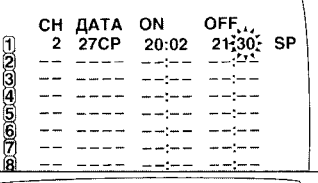

Установите время окончания (минуту) "30".

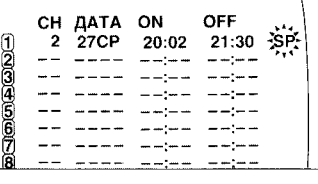

Выберите скорость ленты.
 • Нет необходимости в нажатии **▶**.

3



Для активизации записи по таймеру нажмите кнопку **TIMER REC**.

Редактирование

Редактирование сборки

Эта функция может использоваться для создания отредактированной ленты путем перезаписи из нескольких других записей или источников видеосигнала.

Новая сцена может быть добавлена к концу предыдущей.

Подготовка

- Подключите видеокамеру или другой видеомagneитофон к данному ВКМ, как показано на рисунке.
- Вставьте записанную кассету с неповрежденным язычком предохранения записи от стирания.
- Выберите требуемый видеоисточник нажатием кнопки \vee \wedge до установки режима A1 или A2.
A1: При подсоединении внешнего источника к гнездам AV1 (AUDIO IN/VIDEO IN).
A2: При подсоединении внешнего источника к гнездам AV2 (AUDIO IN/VIDEO IN) на передней панели.
- Убедитесь в том, что переключатель системы установлен должным образом. См. стр. 49.

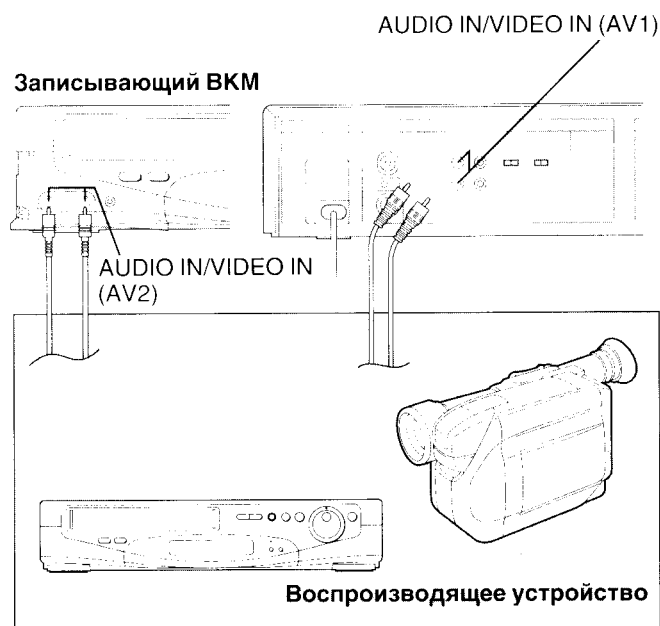

Операции

- 1 Нажмите кнопку **PAUSE/STILL** на записывающем ВКМ.



- 2 Произведите поиск окончания предыдущей записи.

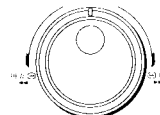

- 3 Нажмите кнопку **REC** для переключения ВКМ из режима паузы в режим паузы при записи.



- 4 Начните новую запись повторным нажатием кнопки **PAUSE/STILL**.



- 5 Нажмите кнопку **STOP** для остановки записи.



Редактирование вставкой

Этот метод используется для замещения одной сцены другой.

Подготовка

- Вставьте записанную кассету с неповрежденным язычком предохранения записи от стирания.
- Выберите требуемый видеоисточник нажатием кнопки ∇ \blacktriangle до установки режима A1 или A2.
 - A1: При подключении внешнего источника к гнездам AV1 (AUDIO IN/VIDEO IN).
 - A2: При подключении внешнего источника к гнездам AV2 (AUDIO IN/VIDEO IN) на передней панели.

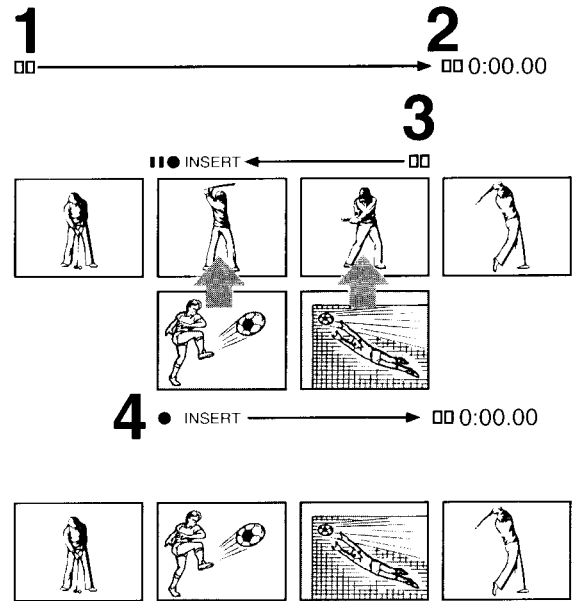

Операции

Символы дисплея

1			<p>Нажмите кнопку PAUSE/STILL на записывающем ВКМ.</p>
2			<p>Найдите место выхода из режима редактирования (конечную точку) и нажатием кнопки RESET установите счетчик на 00:00.00.</p>
3		<p>Отображение информации на экране телевизора</p>	<p>Найдите место входа в режим редактирования (начальную точку) и нажмите кнопку INSERT.</p> <ul style="list-style-type: none"> • Если Вы также желаете заменить и звук, нажмите также AUDIO DUB. (Аудио/Видео редактирование вставкой)
4			<p>Начните редактирование вставкой нажатием кнопки PAUSE/STILL.</p> <ul style="list-style-type: none"> • Редактирование вставкой закончится по достижении счетчиком отметки 00:00.00.

Примечание:

Редактирование вставкой не может быть использовано на незаписанных сегментах ленты. В этом случае следует сначала использовать редактирование сборкой.



Аудио перезапись

Это дает Вам возможность записывать новое звуковое сопровождение на предварительно записанную ленту.

Подготовка

- Вставьте записанную кассету с неповрежденным язычком предохранения записи от стирания.
- Выберите требуемый видеоисточник нажатием кнопки ∇ \blacktriangle до установки режима A1 или A2.
 - A1: При подключении внешнего источника к гнездам AV1 (AUDIO IN).
 - A2: При подключении внешнего источника к гнездам AV2 (AUDIO IN) на передней панели.

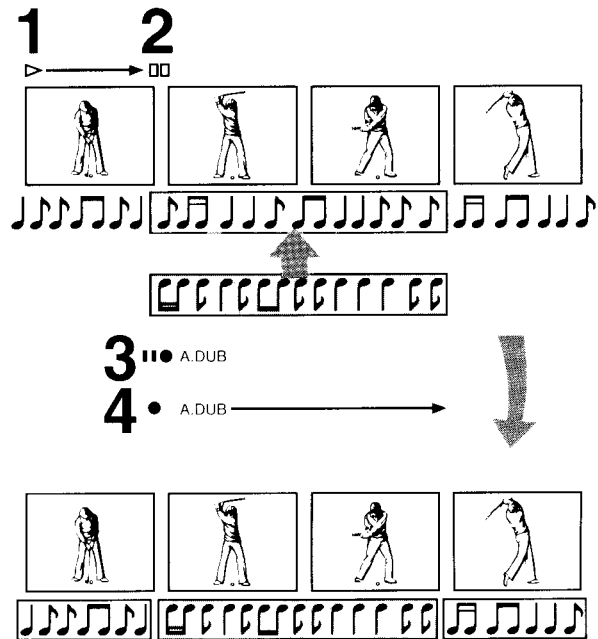

Операции

Символы дисплея

1			Найдите начальную точку для аудио перезаписи.
2			В начальной точке нажмите кнопку PAUSE/STILL .
3		<p>Отображение информации на экране телевизора</p>	<p>Установите ВКМ в режим аудио перезаписи нажатием кнопки AUDIO DUB.</p> <ul style="list-style-type: none"> • Для некоторых телевизоров при выполнении данного пункта экранное изображение может стать нестабильным или начать перемещаться по вертикали. Однако, это не указывает на неполадку.
4			<p>Начните запись нового звукового сопровождения нажатием кнопки PAUSE/STILL.</p> <ul style="list-style-type: none"> • Остановите запись нажатием кнопки STOP.

Другие функции

Отображение информации на экране телевизора

Нажмите кнопку **OSD** для инициирования отображения информации на экране телевизора.

- Для гашения информации с экрана нажмите кнопку **OSD** снова.

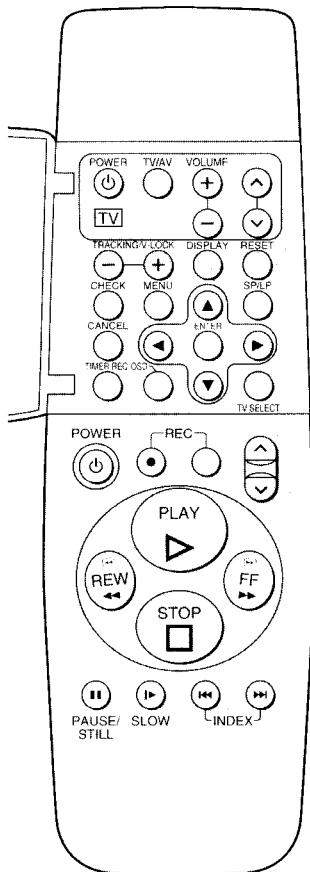
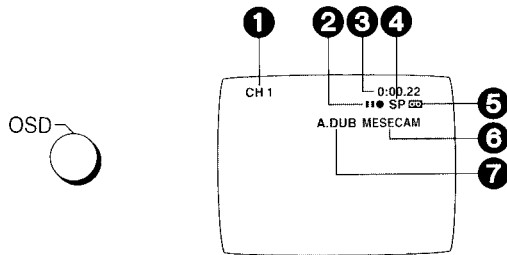

- 1 **Позиция программы**
- 2 **Индикации движения ленты**

Остановка/Выброс	
Перемотка/Обзор в обратном направлении	◀◀
Перемотка/Обзор в поступательном направлении	▶▶
Воспроизведение	▶
Воспроизведение стоп-кадра	⏸
Запись	●
Пауза при записи	⏸●
Замедленное воспроизведение	▶▶

- 3 **Настоящее время/Счетчик ленты**

Информация	Индикация
Настоящее время	17:24
Счетчик ленты	-2:35.47
Оставшееся время на ленте	REMAIN 2:34
Роса	DEW
Поиск по индексации	S 01

- 4 **Индикатор скорости ленты**
- 5 **Индикатор установки кассеты**
- 6 **Индикатор системы цветности**
Во время нормального воспроизведения появляется выбранная ТВ система цветности. (См. стр. 46.)
• В случае, если позиция **АВТО** установлена при работе функции **СИСТЕМА** при отображении информации на экране телевизора, индикация не появляется.
- 7 **Режим редактирования**
Когда установлен режим редактирования (редактирование вставкой, аудио/видео редактирование вставкой, аудио перезапись, появляется отображение информации на экране телевизора.
INSERT: Редактирование вставкой
AV INSERT: Аудио/видео редактирование вставкой
A.DUB: Аудио перезапись

Примечание:

Отображение информации на экране телевизора может быть искажено или может исчезнуть во время специального воспроизведения.

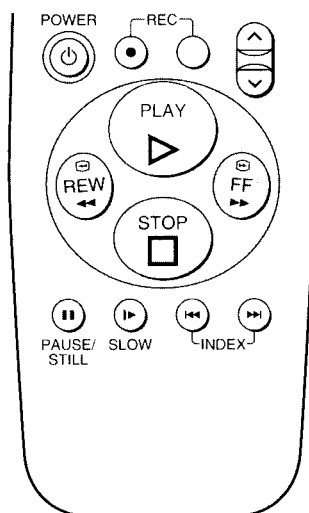
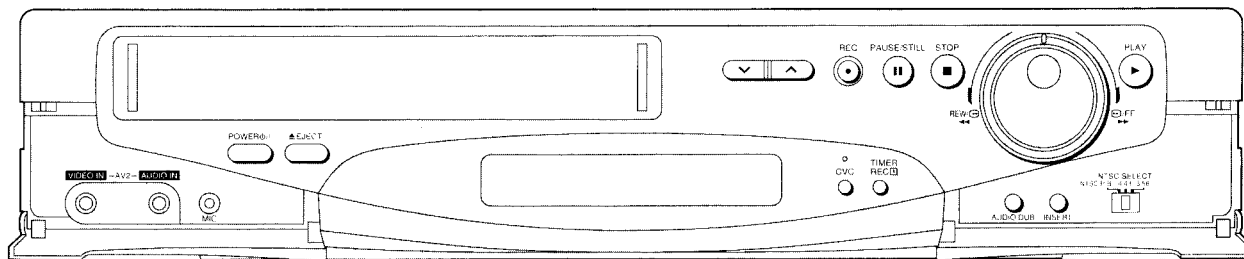

Система поиска сигналов индексации VHS

Нахождение начала каждой записи осуществляется очень просто, так как специальный сигнал индексации записан в начале каждого записанного сегмента на ленте.

Например:

Поиск второго записанного сегмента в поступательном направлении.

Нажмите кнопку **INDEX**  дважды.

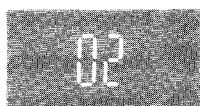

- После нахождения определенного записанного сегмента, воспроизведение начинается автоматически.
- Для обратного направления, нажмите кнопку **INDEX** .
- До 20 сигналов индексации может быть найдено в обоих направлениях.
- Когда нажимается противоположная кнопка **INDEX**, номер должен уменьшаться до 1.
- Цифра на дисплее уменьшается на 1 при каждом обнаружении сигнала индексации.
- Функция поиска сигналов индексации будет работать правильно только в случае, если индексные сигналы расположены с временным интервалом по крайней мере в 3 минуты в SP режиме и 5 минут в LP режиме.

Запись сигналов индексации

Сигналы индексации записываются в следующих случаях.

- Если запись инициируется нажатием кнопки **REC**.
- Если кнопка **REC** нажата в течение записи.
- Если активизирована запись по таймеру.

Воспроизведение в системе NTSC

На данном видеомаягнитофоне возможно воспроизведение лент, записанных в системе NTSC, с использованием телевизора системы PAL.

- Установите селектор **NTSC SELECT** в соответствии с системой цветности телевизора. См. стр. 49.

NTSC P.B.: Для телевизора системы PAL.

4.43: Для телевизора системы NTSC 4.43.

3.58: Для телевизора системы NTSC 3.58.

Другие автоматические функции

Автоматическое воспроизведение

ВКМ начинает воспроизведение автоматически при вставлении кассеты с неповрежденным язычком предохранения записи от стирания.

Воспроизведение при выключенном ВКМ

Если ВКМ выключен, вставленная видеокассета может быть воспроизведена при нажатии кнопки **PLAY**.

Автоматическая перемотка

При достижении конца ленты при записи (за исключением записи по таймеру) и воспроизведении, лента автоматически перематывается на начало.

Автоматическое выключение и выброс

Вставленная кассета может быть вытолкнута при выключенном ВКМ путем простого нажатия на кнопку **EJECT**. ВКМ вытолкнет кассету и автоматически выключится.

Перед тем как обратиться к специалисту по техобслуживанию

Другие функции
Перед тем как обратиться к специалисту по техобслуживанию

Перед обращением к специалисту по техобслуживанию, проверьте нижеследующие пункты.

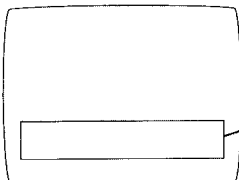
Сообщение при отображении информации на экране телевизора		
 <p>Высвечивается сообщение при отображении информации на экране телевизора.</p>		
СООБЩЕНИЕ	ПРИЧИНА	ПРИНИМАЕМЫЕ МЕРЫ
ПОЖАЛУЙСТА, ВСТАВЬТЕ КАСSETУ	Кнопка REC нажата при невставленной кассете.	Вставьте кассету.
ПОЖАЛУЙСТА, ОСТАНОВИТЕ ЛЕНТУ	Функция ПРЕДУСТАНОВКА ТЮНЕРА выбрана во время воспроизведения.	Остановите ленту.
ПОЖАЛУЙСТА, УСТАНОВИТЕ ЧАСЫ	Кнопка CHECK нажата при неустановленных часах.	Установите часы.
ПОЖАЛУЙСТА, ИСПОЛЬЗУЙТЕ КАСSETУ БЕЗ ЗАЩИТЫ	Кнопка REC нажата при использовании кассеты с защитой от записи.	Используйте кассету без защиты от записи.
ТАЙМЕР НЕ УСТАНОВИТЕ ДЛЯ ЗАПИСИ	Кнопка TIMER REC нажата при неустановленных программах записи по таймеру.	Установите программы записи по таймеру.
ВКМ В РЕЖИМЕ ОЖИДАНИЯ ПО ТАЙМЕРУ	Кнопка POWER нажата во время режима ожидания записи по таймеру.	Нажмите кнопку TIMER REC для выхода из режима записи по таймеру.
КОНДЕНСАЦИЯ РОСЫ В ВКМ	Сформировалась роса.	Подождите до исчезновения сообщения.

Индикация самопроверки		
<p>Этот ВКМ снабжен функцией самодиагностики и индикации неполадок. Если в ВКМ обнаружится неполадка при его установке или использовании, нижеследующие индикации автоматически появляются на дисплее ВКМ. Индикации высвечиваются в форме одиночной английской буквы плюс две цифры, как например [H01].</p>		
ИНДИКАЦИЯ	ПРИЧИНА	ПРИНИМАЕМЫЕ МЕРЫ
U 1 0	Сформировалась роса.	Подождите до исчезновения сообщения.
H □ □	Произошла неполадка. (Цифры, следующие за H и F, различаются в соответствии с состоянием ВКМ.)	Проконсультируйтесь у своего дилера с целью дальнейших указаний.
F □ □		

ВКМ не функционирует как положено

СИМПТОМ	ПРИЧИНА	ПРИНИМАЕМЫЕ МЕРЫ	ПРОВЕРЕНО
Дисплей ВКМ не освещен.	Не подсоединен шнур питания от сети.	Подсоединить шнур питания к ВКМ.	
Дисплей освещен, но ВКМ не работает.	ВКМ находится в режиме записи по таймеру.	Нажмите кнопку TIMER REC для управления вручную.	
	Действуют устройства защиты.	Отсоедините сетевой шнур питания и подождите около 1 минуты. Вновь подсоедините сетевой шнур и проверьте функционирование.	
	Могла сконденсироваться влага.	Не используйте ВКМ в течение 1 часа.	
Язык, который Вам непонятен, появляется на экране телевизора.	С помощью функции установки языка выбран язык, который Вам непонятен.	Выберите желаемый язык. См. стр. 42.	

Режим воспроизведения не функционирует как положено

СИМПТОМ	ПРИЧИНА	ПРИНИМАЕМЫЕ МЕРЫ	ПРОВЕРЕНО
Изображение имеет шумовые помехи или не обладает цветностью. Горизонтальные полосы или линии движутся вниз по экрану.	Трекинг осуществляется неправильно.	Подрегулируйте трекинг. См. стр. 38.	
	Телевизор не настроен на ВКМ.	Проверьте настройку телевизора на ВКМ с помощью переключателя TEST SIGNAL на ВКМ. См. стр. 41.	
	Видеоголовки загрязнены или изношены.	Обратитесь за советом к специалисту по техобслуживанию.	

Режим записи не функционирует как положено			
СИМПТОМ	ПРИЧИНА	ПРИНИМАЕМЫЕ МЕРЫ	ПРОВЕРЕНО
При каждой попытке записи мигает индикация "00".	Поврежден язычок защиты записи от стирания.	Используйте ленту с неповрежденным язычком защиты записи от стирания, или заклейте отверстие клейкой лентой в случае, если имеющиеся на данной ленте записи уже не нужны.	
Изображение записывается с шумами или при чистом экране.	Повреждена внешняя антенна или антенный кабель.	Проверьте подсоединение внешней антенны к ВКМ. См. стр. 40. Проверьте обычное ТВ изображение. Если нет ТВ изображения, проверьте внешнюю антенну.	
	ВКМ настроен неправильно.	Перенастройте ВКМ. См. стр. 44.	
	Выбрана позиция программы A1 или A2.	Выберите требуемую ТВ программу.	
Невозможна запись по таймеру.	Часы и календарь установлены неправильно.	Проверьте часы и календарь. Установите настоящее время. (Учтите, что используются 24-часовые часы.) См. стр. 43.	
	Установки времени начала или окончания записи не верны.	Правильно установите время начала и конца записи.	
	ВКМ не установлен на запись по таймеру.	После произведения установки записи по таймеру нажмите TIMER REC .	
Невозможна запись от внешних источников аудио и видео сигнала.	Не выбрана позиция программы A1 или A2.	Выберите положение A1 или A2 нажатием кнопки ∇ \wedge .	
	Внешние аудио и видео соединения произведены неправильно.	Проверьте правильность подсоединения к внешним аудио и видео источникам. См. стр. 56.	

Устройство дистанционного управления не функционирует как положено			
СИМПТОМ	ПРИЧИНА	ПРИНИМАЕМЫЕ МЕРЫ	ПРОВЕРЕНО
Устройство дистанционного управления не функционирует как положено.	Луч передатчика пульта дистанционного управления не достигает ВКМ.	Убедитесь, что устройство дистанционного управления направлено на ВКМ, и на пути луча передатчика не имеется препятствий.	
	Расстояние слишком велико.	Пользуйтесь устройством дистанционного управления на расстоянии до 7 м от ВКМ. Если этот диапазон сократился, замените батареи.	
	Батареи истощены.	Замените батареи. Обратите внимание на предосторожности при замене батарей на стр. 39.	
	Батареи вставлены неверно, с противоположной полярностью (+/-).	Вставьте батареи правильно, как показано на стр. 39.	

Меры предосторожности

Прочитайте эти меры предосторожности перед тем, как Вы начнете пользоваться Вашим ВКМ.

Следует избегать резких изменений температуры

При внезапном перемещении ВКМ из холодного места в теплое на поверхности ленты и внутри ВКМ возможна конденсация влаги. В этом случае начинается мигание индикатора росы “d”, и видеомагнитофон не функционирует.

Влажность и пыль

Следует избегать мест с высокой влажностью или запыленностью, которые могут привести к повреждению внутренних частей.

Не закрывайте вентиляционные отверстия

Вентиляционные отверстия предотвращают ненормальное увеличение температуры. Не следует закрывать эти отверстия. В особенности следует избегать таких мягких материалов, как ткань и бумага.

Следует избегать высоких температур

Видеомагнитофон следует держать вдали от мощных источников тепла, таких как прямой солнечный свет, тепловые радиаторы или закрытые автомобили.

Следует держать видеомагнитофон вдали от магнитов

Не следует приближать магниты или намагниченные предметы к видеомагнитофону, поскольку это может оказать отрицательное влияние на характеристики ВКМ.

Не следует трогать внутренние части ВКМ пальцами или другими предметами

Прикосновение к внутренним частям ВКМ опасно и может привести к серьезному повреждению ВКМ. Не пытайтесь разобрать ВКМ. Внутри него нет деталей, подлежащих замене или обслуживанию самим потребителем.

Держите ВКМ подальше от воды

Следует держать ВКМ подальше от цветочных ваз, тазов, раковин и т.д.

ВНИМАНИЕ: Попадание жидкости внутрь ВКМ может вызвать серьезное повреждение ВКМ. При попадании жидкости внутрь ВКМ следует обратиться за помощью к квалифицированным специалистам.

Молния

Для предохранения от повреждения молнией следует отсоединить антенный штепсель от ВКМ.

Чистка видеомагнитофона

Протирайте видеомагнитофон чистой сухой тканью. Ни в коем случае нельзя использовать чистящие жидкости или другие химикаты. Не следует также использовать сжатый воздух для удаления пыли.

Штабелирование

Видеомагнитофон следует устанавливать в горизонтальном положении и не следует ставить на него тяжелые предметы.

Засорение видеоголовок

Видеоголовки производят запись сигналов изображения на ленту во время записи и считывания сигналов изображения во время воспроизведения, поэтому они являются критически важными для получения изображения хорошего качества. Чтобы они всегда обеспечивали оптимальное качество изображения, этот ВКМ снабжен функцией автоматической очистки головок, которая обеспечивает удаление с видеоголовок частиц ленты и пыли. Однако, при использовании видеомагнитофона в течении чрезвычайно длительного времени, засорение и загрязнение головок все же может произойти. В этом случае запись сигналов надлежащим образом становится невозможной, а воспроизводимое изображение будет, соответственно, искажено. Это происходит, например, во время воспроизведения, когда звук воспроизводится нормально, но изображение не наблюдается или сильно искажено. В случае возникновения подобной ситуации сдайте ВКМ для проверки специалисту по техобслуживанию.

В случае конденсации влаги в видеомагнитофоне

Конденсация влаги в ВКМ может происходить в случае, если:

- ВКМ находится в помещении, в котором недавно был включен обогреватель.
- ВКМ находится в помещении, содержащем пар или влагу.
- ВКМ был внесен из холода в хорошо нагретое помещение.
- ВКМ внезапно внесен из прохладного места, такого, как кондиционированная комната или салон автомобиля, в жаркое и влажное место.

В случае конденсации влаги в видеомагнитофоне на дисплее начинает мигать индикатор росы “d”, и происходит отключение всех функциональных кнопок с целью защиты ленты и видеоголовок. В случае мигания индикатора росы следует дождаться исчезновения этого индикатора.

- Если конденсация влаги внутри ВКМ произойдет при отключенном ВКМ, произойдет автоматическое его включение, и начнется мигание индикатора росы. После испарения влаги ВКМ вновь отключится.

Технические характеристики

Меры предосторожности
Технические характеристики

NV-SD450EU

Источник питания: 110–240 В, переменный ток частоты 50–60 Гц
Потребляемая мощность: 18 Ватт

Система видеозаписи: 2 вращающиеся головки, геликоидальная система сканирования
Видеоголовки: 4 головки
Скорость движения ленты: SP; 23,39 мм/сек
LP; 11,7 мм/сек
Формат ленты: Лента VHS
**Время записи/
воспроизведения:** SP; 240 мин с NV-E240
LP; 480 мин с NV-E240

ВИДЕО

Система телевидения: CCIR; 625 линий, 50 полей, сигнал цветности PAL
EIA; Стандарт (525 линий, 60 полей), сигнал цветности NTSC
Система модуляции: Яркость; ЧМ азимутальная запись
Сигнал цветности; Запись преобразованной поднесущей со смещением фазы
Уровень входного сигнала: Вход видео VIDEO IN (PHONO); 1,0 V_{p-p}, 75 Ом, нагруженный
**Уровень выходного
сигнала:** Выход видео VIDEO OUT (PHONO); 1,0 V_{p-p}, 75 Ом, нагруженный
РЧ модуляция;
PAL B.G.H.I.D/SECAM B.G.D.K.K1; УВЧ канал E38 (30–40), 75 Ом

АУДИО

Уровень входного сигнала: Вход аудио AUDIO IN (PHONO); –10 дБВ, более 47 кОм
Микрофон MICROPHONE (M3); –70 дБВ
**Уровень выходного
сигнала:** Выход аудио AUDIO OUT (PHONO); –6 дБВ, менее 1 кОм
Аудио дорожка: 1 дорожка (только нормальный моно)

Горизонтальное разрешение видеосигнала:

Цвет; более 240 линий (SP)

Отношение сигнал/шум

Видео; более 43 дБ (SP)

Аудио; более 43 дБ

Диапазон звуковых частот:

80 Гц–10 кГц

Рабочая температура:

5°C–40°C

Рабочая влажность:

35%–80%

Вес:

4,6 кг

Габариты:

430 (шир)×91 (выс)×312 (глуб) мм

Стандартные

принадлежности:

1 шт. РЧ коаксиальный кабель
1 шт. Устройство дистанционного управления
2 шт. Батареи типа "R6"
1 шт. Сетевой шнур

Вес и габариты указаны приблизительно.

Технические характеристики могут быть изменены без уведомления.

