

Инструкция по эксплуатации

Пылесос

MC-E861, MC-E862, MC-E863, MC-E864, MC-E865

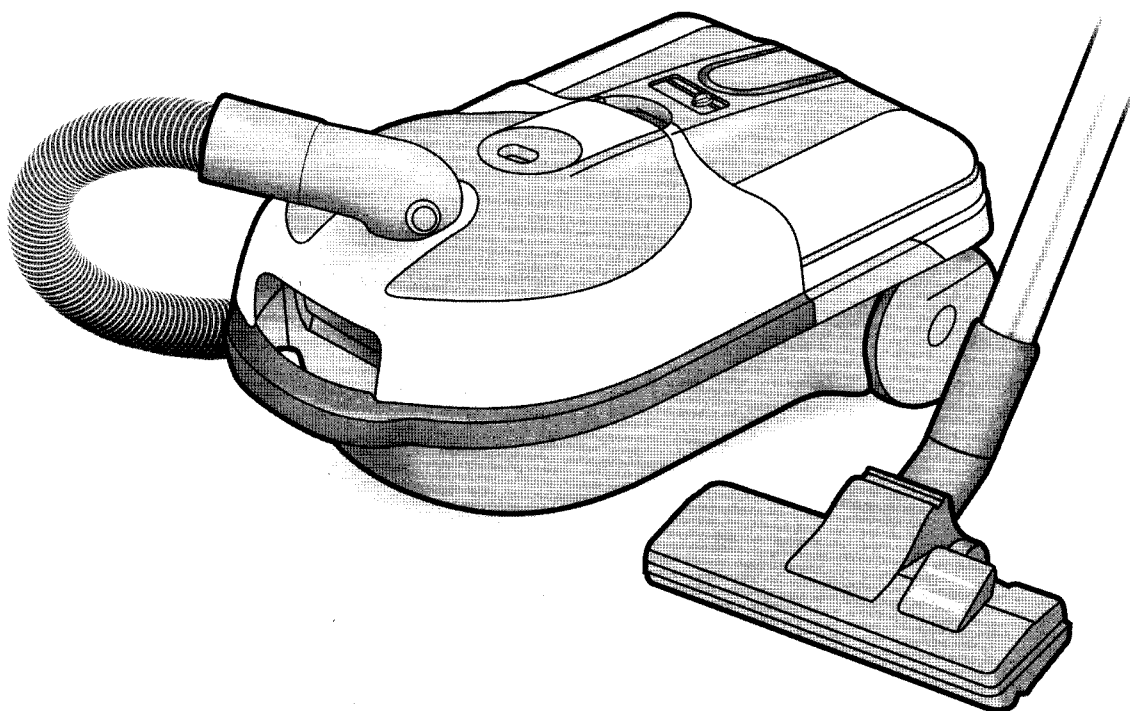

Panasonic

Уважаемый покупатель.

Пользуясь случаем благодарим Вас за приобретение пылесоса марки Панасоник.

Мы настоятельно рекомендуем Вам внимательно изучить настоящую Инструкцию по эксплуатации перед тем как приступить к работе с устройством и принять к сведению все приведенные здесь предупреждения.

Данное устройство соответствует норме 87 / 308 / CEE.

СОДЕРЖАНИЕ

- Инструкция по безопасности для пользователя/Меры предосторожности.
- Перечень основных деталей.
- А) Порядок сборки пылесоса.
- В) Порядок работы с пылесосом.
- С) Индикатор уровня пыли.
- D) Замена пылесборника.
- E) Уход за фильтрами.
- F) Хранения пылесоса.
- G) Принадлежности (по спецзаказу)

К СВЕДЕНИЮ ПОКУПАТЕЛЕЙ

Номер модели и серийный номер данного изделия указаны на табличке, расположенной на задней панели пылесоса. Запишите эти номера в специально отведенных местах (справа) и сохраните данную брошюру с вышеупомянутой регистрационной записью.

Номер модели:

Серийный номер:

Дата покупки:

Место покупки:

ИНСТРУКЦИЯ ПО БЕЗОПАСНОСТИ ПОЛЬЗОВАТЕЛЯ

В ходе эксплуатации пылесоса просим соблюдать следующие основные меры предосторожности. ПРЕДУПРЕЖДЕНИЕ Для уменьшения риска пожара, электрошока или получения травмы:

- Не оставляйте пылесос включенным в сеть, когда он не используется и во время техобслуживания.
- При эксплуатации вне помещения, либо на мокрой поверхности имеется вероятность электрошока.
- Не позволяйте использовать пылесос в качестве игрушки. Проявляйте внимательность, если пылесос используется детьми, либо вблизи детей.
- Не эксплуатируйте пылесос с поврежденными сетевым шнуром или вилкой. Если в работе пылесоса наблюдаются неполадки, если его роняли, повреждали, оставляли снаружи помещения, если на него попадала вода проконсультируйтесь с уполномоченным специалистом Panasonic по сервису.
- Не тяните и не поднимайте пылесос за сетевой шнур, не используйте шнур как ручку для переноски, не защемляйте шнур дверью, не давайте шнуру соприкасаться с острыми углами или краями. Не перекачивайте пылесос через шнур. Не допускайте контакта шнура с нагретыми поверхностями.
- Не трогайте вилку или пылесос влажными руками.
- Не кладите какие-либо предметы на воздухопропускные отверстия. Не эксплуатируйте пылесос, если эти отверстия закупорены; держите их свободными от пыли, нитей, волос и прочих предметов которые могут заблокировать или уменьшить воздушный поток.
- Не эксплуатируйте изделие без пылесборника и/или установленных фильтров.
- Выключите все выключатели на пылесосе, прежде чем вынимать сетевую вилку из розетки.
- При работе с пылесосом на лестнице проявляйте повышенную осторожность.
- Не применяйте пылесос для сбора горючих, легковоспламеняемых жидкостей (напр, бензин) или в местах, где эти жидкости могут быть.
- Данный аппарат должен обслуживаться уполномоченным специалистом Panasonic, при ремонте должны использоваться только запчасти производства Panasonic.

ПРИМЕЧАНИЕ: Пылесосы этого типа сконструированы для обычного бытового применения. Не используйте их в гаражах или за пределами помещения.

МЕРЫ ПРЕДОСТОРОЖНОСТИ

Данный пылесос оснащен тепловым защитным реле, которое автоматически отключает питание, если во впускном отверстии, шланге или удлинительной трубке образовался засор. В этом случае необходимо удалить предмет, вызвавший засор, и подождать около десяти минут, прежде чем снова приступить к работе.



1) Никогда не собирайте пылесосом влажные предметы, грязь или тлеющий пепел.

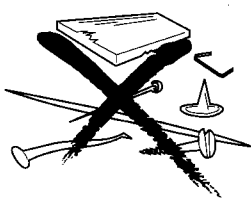

2) Перед тем, как пылесосить пол, уберите с него все большие и острые предметы, способные повредить пылесборник.

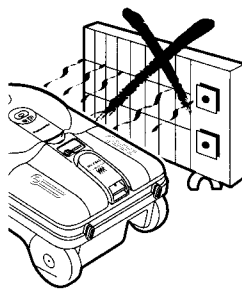

3) Не устанавливайте пылесос около источников тепла, таких как электрокамины и т.п.

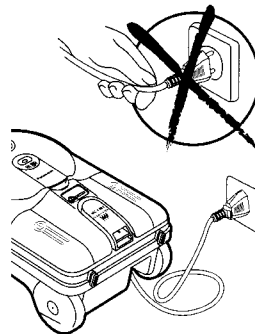

4) Никогда не тяните за сетевой шнур, отключая пылесос от сети. Отключая пылесос, держите рукой корпус вилки.

Данный аппарат оснащен гибким сетевым шнуром. При повреждении шнура его надо ремонтировать в авторизованном сервис-центре, т.к. необходим специализированный инструмент.

ПЕРЕЧЕНЬ ОСНОВНЫХ ДЕТАЛЕЙ

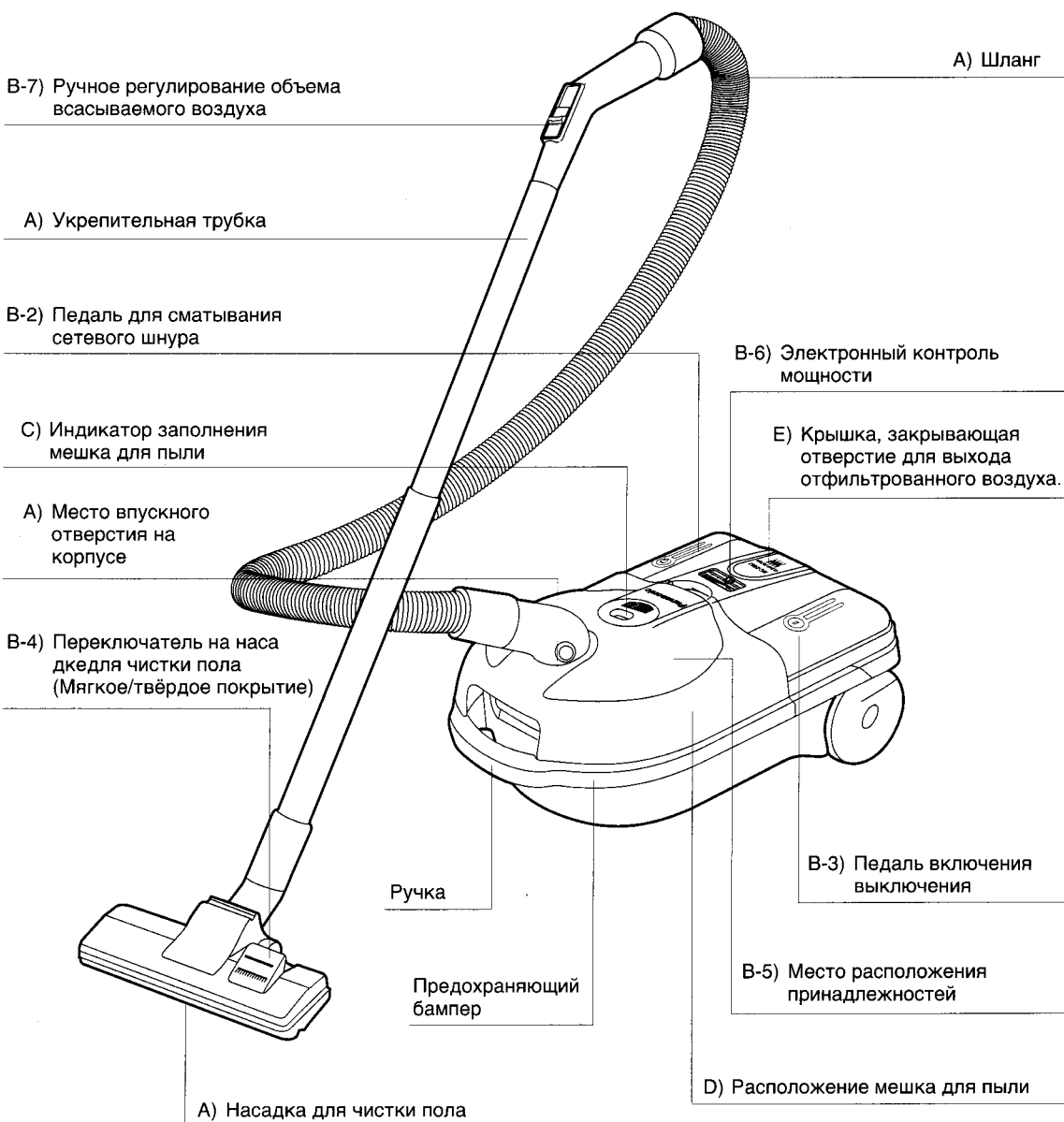

Д) Пылесборник

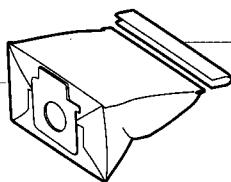

Д) Зажим пылесборника

А) Телескопическая трубка
(Только для MC-E863 MC-E865)



А) ПОРЯДОК СБОРКИ ПЫЛЕСОСА

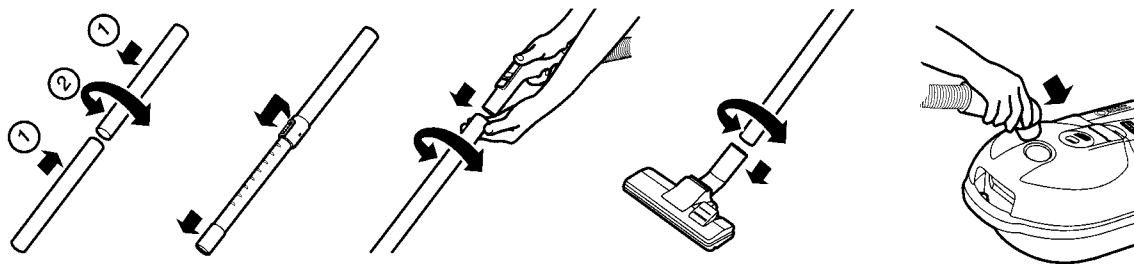

В) ПОРЯДОК РАБОТЫ С ПЫЛЕСОСОМ

В-1) Подключение сетевого шнура

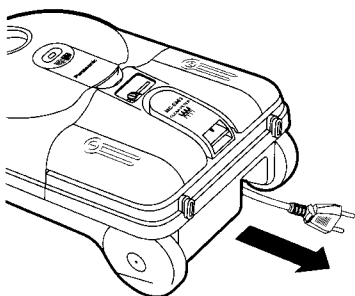

В-2) Автоматическое сматывание сетевого шнура

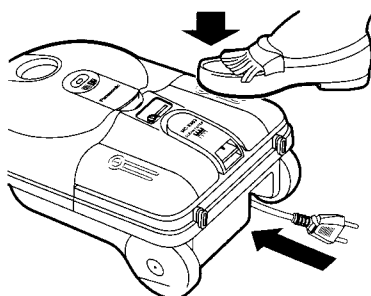

В-3) Сетевой выключатель (ON/OFF)

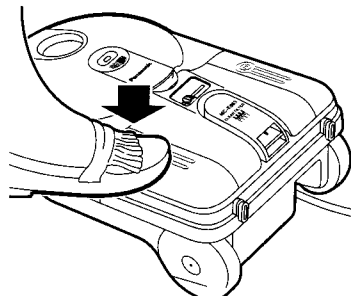

Для того чтобы смотать сетевой шнур, нажмите на педаль.

Для того чтобы включить или выключить пылесос, нажмите на педаль.

В-4) Переключатель на насадке для чистки пола.

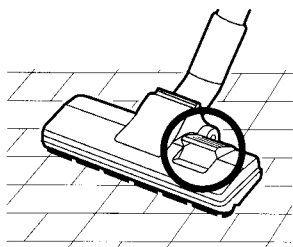

Жесткое покрытие

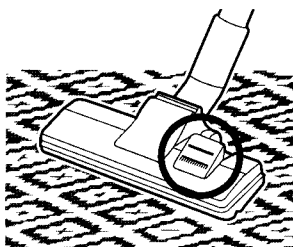

Ковры

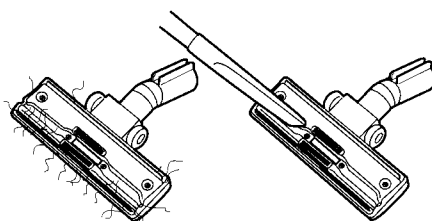

Регулярно чистите щётку пылесоса для удаления застрявших волокон.

В-5) Принадлежности.

Насадка для чистки обивки

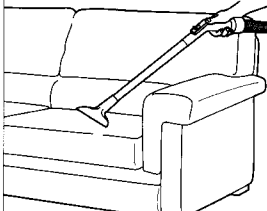

Насадка-наконечник

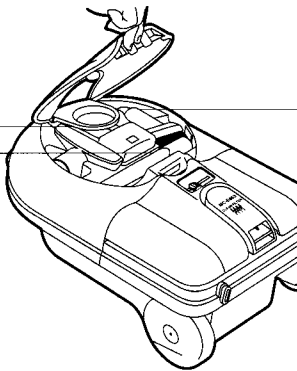
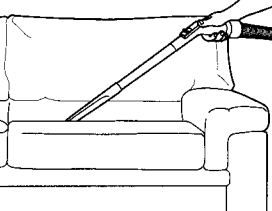

Щетка для сбора пыли

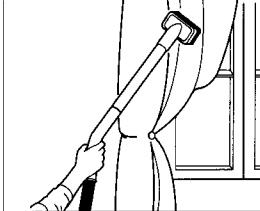

В-6) РЕГУЛИРОВКА МОЩНОСТИ (только для моделей MC-E862, MC-E863, MC-E864, MC-E865)

Данные модели пылесосов оснащены регулятором мощности, который позволяет установить мощность, наиболее подходящую для выполняемых Вами работ.

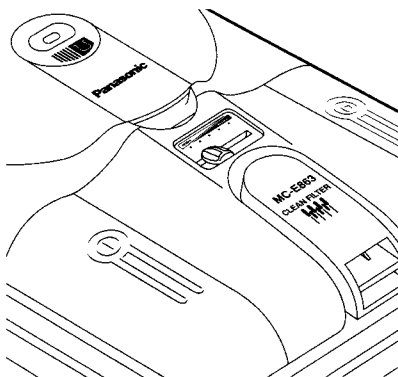

MC-E862, MC-E864

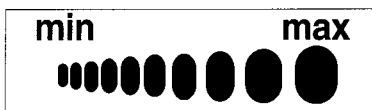

В-7) Ручная регулировка воздушного потока.

Отрегулируйте воздушный поток в соответствии со степенью загрязнения.

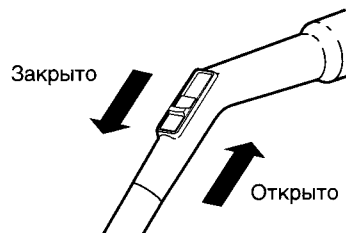

Занавески

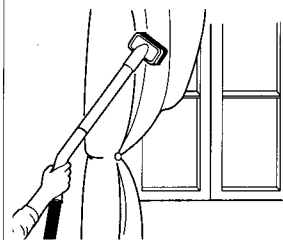

Обивка

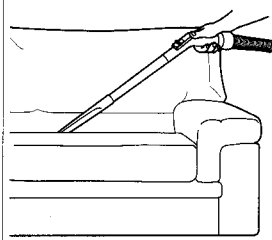

Быстрая чистка полов и ковров

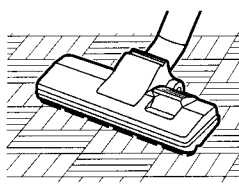

В случае более сильного загрязнения

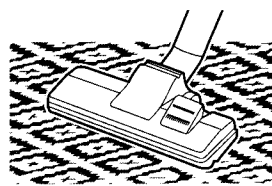

MC-E863, MC-E865



С) ИНДИКАТОР УРОВНЯ ПЫЛИ

При появлении желтой отметки в окошке индикатора для обеспечения максимальной эффективности работы устройства Вы должны заменить бумажный пакет, предназначенный для накопления собранной пыли.

ПРИМЕЧАНИЕ: Если индикатор показывает заполнение бумажного пакета, когда пакет пуст, проверьте, нет ли засора в шланге или соединительной трубке.

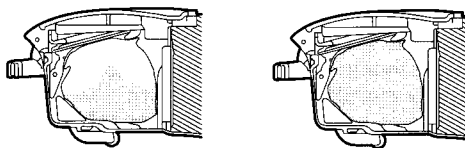

Д) ЗАМЕНА БУМАЖНОГО ПАКЕТА

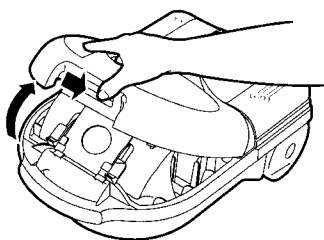

- 1) Освободите фиксатор, нажав на него в направлении, указанном стрелкой, поднимите вверх крышку отделения для сбора пыли и снимите ее.

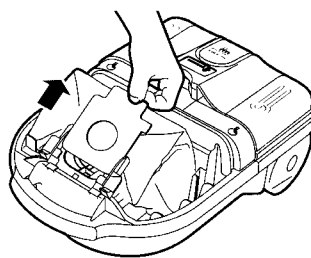

- 2) Возьмитесь рукой за пластмассовую накладку пакета и извлеките пакет из аппарата.

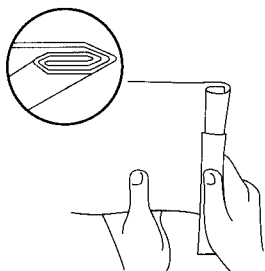

- 3) Для того, чтобы опорожнить пакет, снимите расположенный на его нижней части зажим и высыпьте содержимое пакета. Пакет может быть использован повторно.

ВНИМАНИЕ: Будьте внимательны, чтобы не выбросить по ошибке зажим.

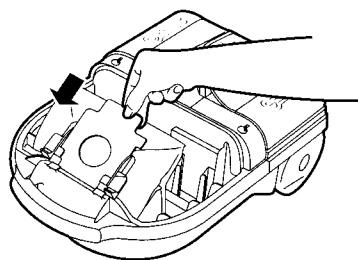

- 4) Установите новый пакет, поместив пластмассовую накладку так, как это показано выше на рисунке.

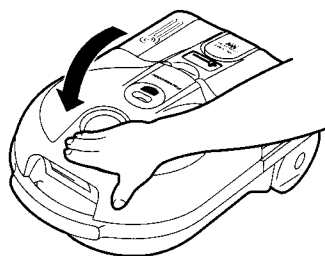

- 5) Закройте крышку отделения для сбора пыли.

ВНИМАНИЕ: Если пакет для сбора пыли отсутствует или установлен неправильно, крышка отделения для сбора пыли не закроется.

Е) УХОД ЗА ФИЛЬТРАМИ

В пылесосе имеется два фильтра, один центральный, установленный в отделении для сбора пыли и защищающий мотор (рис. 1). Другой (электростатический фильтр очистки воздуха) установлен под выпускной крышкой, расположенной на задней половине верхней части Вашего пылесоса. Он задерживает все мельчайшие частицы пыли, которые могут присутствовать в выпускаемом воздухе (рис. 2). Рекомендуется заменять фильтр очистки воздуха по мере его загрязнения. Обычно достаточно менять его один или два раза в год. При замене фильтра очистки воздуха рекомендуется также промыть центральный фильтр. Вымойте его в теплой воде и тщательно просушите перед тем, как установить на место.



рис. 1



рис. 2

ЦЕНТРАЛЬНЫЙ ФИЛЬТР (Рис. 1).

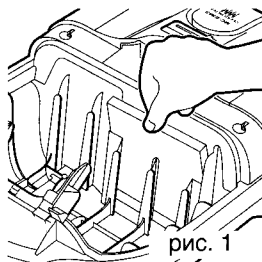
Деталь N.° AMC8GF03D1100

Для снятия центрального фильтра возьмите его за верхнюю часть (как показано на рисунке) и потяните вверх.

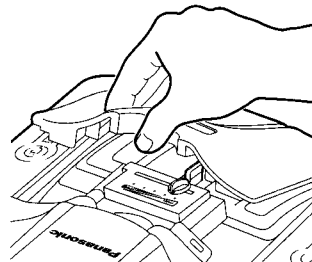
Внимание: перед установкой фильтра обратно в пылесос необходимо убедиться в том, что он тщательно просушен.

ФИЛЬТР ВОЗДУХА (Рис. 2).

Деталь N.° AMC8GF28D1000

Для замены фильтра воздуха поднимите крышку отделения для сбора пыли и снимите держатель фильтра, как это показано на рисунке.

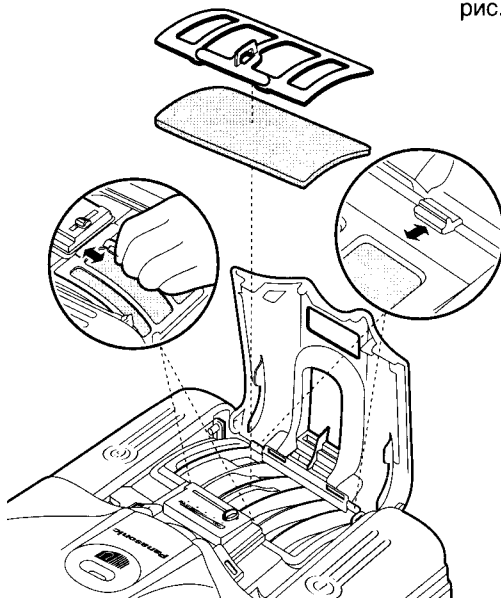

ВНИМАНИЕ: Не забудьте установить фильтры в аппарат перед тем, как снова приступить к его эксплуатации.

Ф) ХРАНЕНИЕ ПЫЛЕСОСА

Пылесос оснащен фиксатором, расположенным на его корпусе, который позволяет закрепить удлинительную трубу, шланг и насадку в вертикальном положении для удобства хранения.

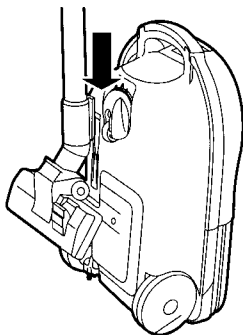

Г) БУМАЖНЫЙ ПАКЕТ ДЛЯ СБОРА ПЫЛИ (По спецзаказу)

Бумажный пакет для сбора пыли
Деталь N.° AMC8F01D5100

Рекомендуем использовать только пакеты для сбора пыли Panasonic типа C-2ER.

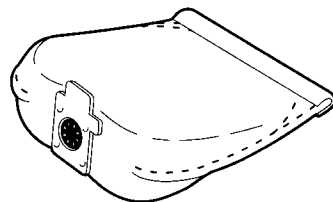

Panasonic España, S.A.
DIVISION DE ASPIRADORAS
Zona Industrial del Polígono de CELRÀ
17460 CELRÀ (Girona) SPAIN