

Panasonic®

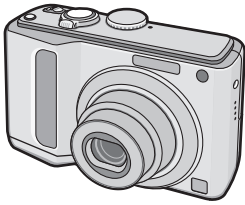

Инструкция по эксплуатации
Цифровая фотокамера

Модель № **DMC-LZ10**
DMC-LZ8



Перед использованием, пожалуйста,
полностью прочитайте эту
инструкцию.

Уважаемый покупатель!

Мы хотим воспользоваться предоставленной возможностью и поблагодарить вас за приобретение этой цифровой фотокамеры Panasonic. Пожалуйста, внимательно прочитайте настоящую инструкцию по эксплуатации и храните ее в легкодоступном месте.

Информация для Вашей безопасности

ПРЕДОСТЕРЕЖЕНИЕ: ЧТОБЫ УМЕНЬШИТЬ ОПАСНОСТЬ ВОЗНИКНОВЕНИЯ ПОЖАРА, ПОРАЖЕНИЯ ЭЛЕКТРИЧЕСКИМ ТОКОМ ИЛИ ПОВРЕЖДЕНИЯ ИЗДЕЛИЯ,

- НЕ ПОДВЕРГАЙТЕ ЭТОТ АППАРАТ ВОЗДЕЙСТВИЮ ДОЖДЯ, ВЛАГИ, КАПЕЛЬ ИЛИ БРЫЗГ, И НЕ ПОМЕЩАЙТЕ НА АППАРАТ НИКАКИЕ ПРЕДМЕТЫ, НАПОЛНЕННЫЕ ВОДОЙ, НАПРИМЕР, ВАЗЫ.
- ИСПОЛЬЗУЙТЕ ТОЛЬКО РЕКОМЕНДУЕМЫЕ ПРИНАДЛЕЖНОСТИ.
- НЕ СНИМАЙТЕ КРЫШКУ (ИЛИ ЗАДНЮЮ ПАНЕЛЬ) – ВНУТРИ АППАРАТА НЕТ ДЕТАЛЕЙ, КОТОРЫЕ ПОЛЬЗОВАТЕЛЬ МОЖЕТ ОТРЕМОНТИРОВАТЬ САМОСТОЯТЕЛЬНО. ОБРАЩАТЬСЯ К КВАЛИФИЦИРОВАННЫМ СПЕЦИАЛИСТАМ СЕРВИСНЫХ ЦЕНТРОВ.

Помните о соблюдении авторских прав.

Запись с предварительно записанных магнитных лент или дисков, а также печатных или теле- радио материалов с целями, отличными от Вашего личного пользования, может являться нарушением законов об авторских правах. Даже для личного пользования запись определенного материала может быть ограничена.

- Просьба обратить внимание, что реальные органы управления, компоненты, позиции меню и т. п. вашей цифровой фотокамеры могут несколько отличаться от тех, что представлены на иллюстрациях в этой инструкции.
- Логотип SDHC является торговой маркой.
- Другие торговые марки, названия компаний и продуктов, упомянутые в настоящей инструкции, являются товарными знаками или зарегистрированными товарными знаками соответствующих компаний.

СЕТЕВАЯ РОЗЕТКА ДОЛЖНА НАХОДИТЬСЯ В ЛЕГКОДОСТУПНОМ МЕСТЕ РЯДОМ С АППАРАТОМ.

ПРЕДУПРЕЖДЕНИЕ

Использование неподходящего аккумулятора сопряжено с опасностью взрыва. Меняя аккумулятор, следуйте рекомендациям производителя и используйте только аккумуляторы рекомендованного или равноценного типа. Утилизируйте отработавшие аккумуляторы согласно инструкциям производителя.

-Если Вы увидите такой символ-

Информация по обращению с отходами для стран, не входящих до Европейский Союз



Действие этого символа распространяется только на Европейский Союз.

Если Вы собираетесь выбросить данный продукт, узнайте в местных органах власти

или у дилера, как следует поступать с отходами такого типа.

■ Уход за камерой

- **Не трясите и не ударяйте камеру.** Это может привести к нарушению нормальной работы камеры, невозможности записи изображений, повреждению объектива или ЖК-дисплея.
- **Песок или пыль могут вызвать сбой в работе фотокамеры.** При использовании камеры на пляже и т. п. следите за тем, чтобы песок или пыль не попали в объектив, вспышку или на клеммы камеры.
- При использовании камеры в дождливый день или на пляже следите за тем, чтобы вода не попала в камеру.
- **Эта камера не является водонепроницаемой.** В случае попадания капель воды на камеру вытрите ее сухой тканью. В случае возникновения неисправностей в работе камеры обращайтесь к вашему дилеру или в ближайший сервисный центр.

■ О ЖК-дисплее

- **Не нажимайте на ЖК-дисплей с чрезмерными усилиями.** Это может привести к появлению неправильных цветов или сбоям в работе ЖК-дисплея.
- В местах со значительным перепадом температур на ЖК-дисплее может возникать конденсация. Удалите конденсацию мягкой сухой тканью.
- Если при включении камера холодная, изображение на ЖК-дисплее первоначально будет немного темнее, чем обычно. Однако, когда внутренняя температура камеры повысится, изображение восстановит свою обычную яркость.

При изготовлении экранов ЖК-дисплея используется высокоточная технология. Однако, на экране могут возникать темные или светлые точки (красные, синие или зеленые). Это не является неисправностью. Экран ЖК-дисплея имеет более 99,99% рабочих пикселей с небольшим количеством в 0,01% неактивных или постоянно светящихся символов. Точки не будут записываться на изображениях, сохраняемых во встроенной памяти или на карте памяти.

■ Об объективе

- Не нажимайте на объектив или его тубус с чрезмерными усилиями.
- Не оставляйте камеру с объективом, направленным на солнце, так как попадание солнечных лучей может привести к сбоям в работе камеры. Также соблюдайте осторожность, если вы оставляете камеру на улице или рядом с окном.

■ О конденсации (Когда объектив затуманивается)

- Конденсация возникает при изменении температуры окружающей среды или влажности, как это описано ниже. Будьте внимательны к возникновению конденсации, так как она вызывает возникновение пятен на объективе, образование плесени и сбоев в работе камеры.
 - Когда камера переносится из холодных условий вне помещения в теплые условия внутри помещения.
 - Когда камера из внешних условий переносится в автомобиль с включенной системой кондиционирования.
 - Когда холодный поток воздуха из кондиционера и т. п. поступает непосредственно на камеру.
 - Во влажных местах.
- Для предотвращения конденсации поместите камеру в пластиковый пакет до достижения ею температуры близкой к температуре окружающей среды. В случае возникновения конденсации выключите камеру и подождите около 2 часов. Конденсат испариться естественным образом, когда температура камеры приблизится к температуре окружающей среды.

■ Если камера не будет

использоваться продолжительное время

- Храните батарейки в прохладном сухом месте с относительно постоянной температурой. [Рекомендуемая температура: 15 °C до 25 °C
Рекомендуемая влажность: от 40% до 60%]
- Всегда извлекайте батарейки и карту памяти из фотокамеры.
- Если батарейки останутся в фотокамере, они будут разряжаться, так как через них проходит слабый электрический ток, даже если фотокамера выключена. [Относительно информации о Ni-MH (никель-металлогидридные) батареях см. стр. 12.]
- Мы рекомендуем хранить камеру вместе с влагопоглотителем (кремнегель), если вы храните ее в футляре или в шкафу.

■ **О картах, которые можно использовать с данным аппаратом**

Можно использовать SD-карты памяти, SDHC-карты памяти и карты памяти MultiMediaCard.

- В настоящей инструкции по эксплуатации термин **карта** используется в качестве названия карт памяти следующих типов.
 - SD-карта памяти (от 8 МБ до 2 ГБ)
 - Карта памяти SDHC (от 4 ГБ до 16 ГБ)
 - MultiMediaCard

Дополнительная информация о картах памяти, которые могут использоваться с данным аппаратом.

- При использовании карты памяти емкостью 4 ГБ или более, можно пользоваться только картами памяти SDHC с логотипом SDHC, соответствующими стандарту SD.
- MultimediaCard совместима только с фотоснимками.

■ **Касательно иллюстраций в настоящей инструкции по эксплуатации**

Имейте в виду, что изображения изделия, иллюстрации или экранные меню могут несколько отличаться от его реального вида.

Иллюстрации в этой инструкции по эксплуатации приведены для модели DMC-LZ10.

Содержание

Перед использованием	
Информация для Вашей безопасности.....	2
Подготовка	
Принадлежности.....	8
Названия компонентов.....	9
Краткое руководство.....	10
О батареях.....	11
Установка/извлечение батареек/ карты памяти (Дополнительная принадлежность).....	15
О встроенной памяти/карте памяти....	16
Настройка часов (при первом включении фотокамеры).....	17
Проверка настройки часов.....	17
Изменение настройки часов.....	17
Основные понятия о режимах и меню...	18
Описание режимов.....	18
О меню.....	19
Основные настройки (меню настройки).....	20
ТИП БАТАРЕИ.....	21
УСТ. ЧАСОВ.....	21
МИРОВОЕ ВРЕМЯ (ПО ГРИНВИЧУ).....	21
МОНИТОР.....	21
РЕЖИМ ЖКД.....	21
ЗВУК. СИГН.....	21
ГРОМКОСТЬ.....	21
КОНТР ЛИНИИ.....	21
ГИСТОГРАММА.....	22
ДАТА ПОЕЗДКИ.....	22
ЭКОНОМ. РЕЖ.....	22
АВТ. ПРОСМ.....	22
СБРОС №.....	23
СБРОС.....	23
РЕЖИМ USB.....	23
ВИДЕО ВЫХ.....	23
ФОРМАТ ТВ.....	24
метры/футы.....	24
МЕНЮ СЦЕН.....	24
ОТОБР. ДИСКА.....	24
ФОРМАТИР.....	24
ЯЗЫК.....	25
ДЕМО. РЕЖИМ.....	25
ЖК-дисплей и изменение отображения.....	26

Основные положения	
Положитесь на свою фотокамеру (IA интеллектуальный режим).....	27
Съемка с необходимыми настройками. (P Режим программируемой АЭ)....	30
Основы фотографирования – экспозиция, фокусировка и цвет...	31
Съемка с использованием трансфокатора.....	33
Использование оптического трансфокатора / Дополнительный оптический трансфокатор (EZ).....	33
Использование кнопки простой трансфокации.....	34
Использование цифрового масштабирования.....	35
Воспроизведение изображений (▶ Нормальный режим воспроизведения).....	37
Удаление снимков.....	38

Продвинутая съемка	
О ЖК-дисплее.....	40
Изменение отображаемой информации.....	40
Обеспечивает удобство просмотра ЖК-дисплея (РЕЖИМ ЖКД).....	42
Съемка с использованием встроенной вспышки.....	43
Съемка крупным планом (АФ 🌸 Макросъемка).....	46
Съемка с использованием таймера автоспуска.....	47
Компенсация экспозиции.....	48
Съемка с функцией автоматического брекетинга.....	49
Настроить диафрагму/Выдержку затвора/Экспозицию (A/S/M).....	50
Выразительная съемка людей, пейзажей и т.д. (Расширенный режим сцены).....	52
Режим ПОРТРЕТ.....	52
Режим ПЕЙЗАЖ.....	53
Режим СПОРТ.....	53
Режим НОЧН. ПОРТРЕТ.....	54

Режим сюжета.....	55
Режим еды.....	56
Режим вечеринки.....	56
Режим съемки при свечах.....	56
Режим автопортрета.....	56
Режим заката.....	57
Режим ребенка 1.....	57
Режим ребенка 2.....	57
Режим съемки домашнего животного.....	58
Режим высокой чувствительности.....	58
Режим съемки на пляже.....	58
Режим звездного неба.....	58
Режим фейерверка.....	59
Режим зимней съемки.....	59
Режим съемки из самолета.....	60
Режим высокоскоростной серийной съемки.....	60
Режим движущегося изображения.....	61
Запись с датами отпуска.....	63
Отображение времени в пункте назначения.....	65
Использование меню режима	
[ЗАП.].....	67
[РАЗР. КАДРА]/[КАЧЕСТВО].....	68
[ФОРМАТ].....	69
[ИНТЕЛЛ.УПР.ISO].....	69
[СВЕТОЧУВСТ.].....	70
[БАЛ. БЕЛ.].....	70
[РЕЖИМ ЗАМЕРА].....	72
[РЕЖИМ АФ]	
[БЫСТРАЯ АВТОФОКУСИР.].....	73
[СЕРИЙН.СЪЕМК.].....	75
[ЦВЕТ. ЭФФЕКТ].....	76
[НАСТР. ИЗОБР.].....	76
[СТАБИЛИЗ.].....	76
[МИН. ВЫДЕРЖКА].....	77
[ВСП. ЛАМП. АФ].....	77

Продвинутый просмотр

Отображение нескольких экранов (Мультивоспроизведение).....	78
Отображение изображений по дате записи ([CAL] КАЛЕНДАРЬ).....	79
Использование увеличения при воспроизведении.....	80
Автоматическое воспроизведение изображений (Показ Слайдов).....	81
Поиск по данным записи (Воспроизведение по категориям).....	83
Воспроизведение избранных изображений (★ Воспроизведение избранного).....	84
Воспроизведение Движущихся Изображений.....	85
Использование Меню Режима	
[ВОСП.].....	86
[КАЛЕНДАРЬ].....	86
[РЕД ЗАГОЛ].....	86
[ОТПЕЧ СИМВ].....	88
[ИЗМ.РАЗР.].....	90
[ПОДРЕЗКА].....	92
[ИЗМ. ФОРМАТ].....	93
[ПОВЕРН.У]/[ПОВЕРН. ЖКД].....	94
[ИЗБРАННОЕ].....	95
[ДРОФ ПЕЧ.].....	96
[ЗАЩИТИТЬ].....	98
[КОПИЯ].....	98

Подсоединение к другой аппаратуре

Подсоединение к компьютеру.....	100
Подключение к PictBridge -совместимому принтеру.....	103
Воспроизведение изображений на экране ТВ.....	107
Сведения о сетевом адаптере.....	108

Прочее

Экран дисплея.....	109
Меры предосторожности при использовании.....	111
Экранные сообщения.....	113
Устранение неполадок.....	115
Количество записываемых снимков и оставшееся время записи.....	121
Технические характеристики.....	125

Принадлежности

Перед использованием фотокамеры проверьте комплектность.

Батарейки

Щелочные батарейки AA (LR6)

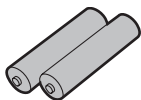

Аудио бидеокабель

K1HA08CD0008



USB-кабель для подключения

K1HA08CD0007



Компакт-диск



Ремешок

VFC4297

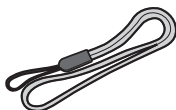

- Карта не входит в комплект. Если вы не используете карту памяти, вы можете записывать или воспроизводить изображения на встроенную память камеры.
- В случае утраты поставленных принадлежностей обращайтесь к дилеру или в ближайший сервисный центр. (Принадлежности можно купить отдельно.)

Названия компонентов

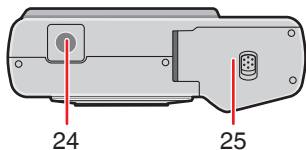
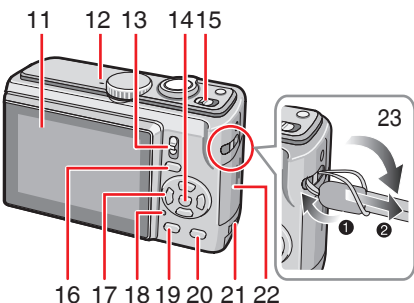
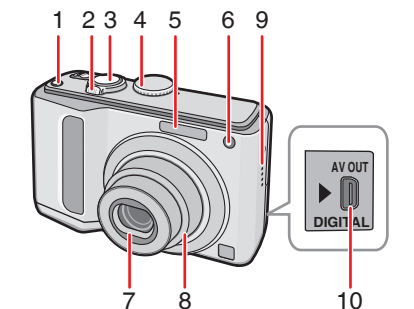

- 1 [E.ZOOM] Кнопка (Простая трансфокация) (стр. 34)
- 2 Рычажок трансфолятора (стр. 33)
- 3 Кнопка съемки (стр. 27, 61)
- 4 Диск выбора режима (стр. 18)
- 5 Вспышка (стр. 43)
- 6 Индикатор таймера автоспуска (стр. 47)
Вспомогательная лампа АФ (стр. 77)
- 7 Объектив
- 8 Тубус объектива
- 9 Громкоговоритель
- 10 [AV OUT/DIGITAL] Гнездо (стр. 100, 103, 107)

- 11 ЖК-дисплей (стр. 40, 109)
- 12 Микрофон (стр. 61)
- 13 Переключатель записи/воспроизведения (стр. 18)
- 14 [MENU/SET] Кнопка (стр. 17)
- 15 Переключатель ВКЛЮЧЕНИЯ/ВЫКЛЮЧЕНИЯ фотокамеры (стр. 17)
- 16 [EXPOSURE] (стр. 50)
- 17 Кнопки курсора
 - ◀ /Кнопка автотаймера (стр. 47)
 - ▼ /Кнопка [МАКРО] (стр. 46)
 - ▶ /Кнопка выбора режима вспышки (стр. 43)
 - ▲ /Кнопка компенсации подсветки (стр. 48) /автоматического брекетинга (стр. 49) /Точная настройка баланса белого (стр. 72) /компенсации экспозиции (стр. 29)

• В данной инструкции по эксплуатации операции с помощью кнопок курсора описываются следующим образом.

например: Когда Вы нажимаете кнопку ▼.

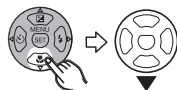

- 18 Индикатор состояния (стр. 15, 22, 26)
- 19 Кнопка [DISPLAY] (стр. 40)
- 20 Кнопка [Q.MENU] (стр. 67) /Удалить (стр. 38)
- 21 Дверца разветвителя постоянного тока (стр. 100, 103, 108)
- 22 Дверца отсека карты памяти (стр. 15)
- 23 Ушко для крепления ремешка
 - При использовании фотокамерой прикрепите к ней ремешок, чтобы не допустить ее падения.
- 24 Гнездо штатива
 - При использовании штатива убедитесь, что он сохраняет устойчивость после крепления фотокамеры.
- 25 Дверца отсека аккумулятора (стр. 15)

Краткое руководство

Здесь приводится обзор процедуры записи изображения с помощью этой камеры. Для каждого действия обращайтесь к соответствующим страницам руководства.

1 Вставьте батарейки.

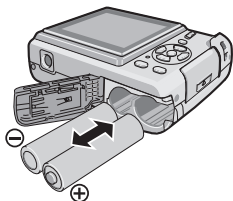

- Когда вы не используете карту памяти (дополнительное оборудование), вы можете записывать или воспроизводить изображения из встроенной памяти. При использовании карты обратитесь к [стр. 16](#).

2 Включите фотокамеру, чтобы сделать снимок.

- Установите часы. ([стр. 17](#))
- Выберите тип используемых батареек в пункте [ТИП БАТАРЕИ] в меню [НАСТР.]. ([стр. 21](#))

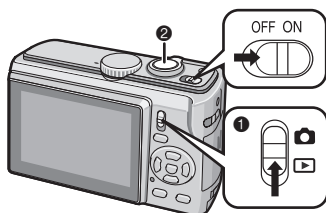

- 1 Установите переключатель записи/воспроизведения в положение [📷].
- 2 Нажмите кнопку съемки, чтобы сделать снимок. ([стр. 30](#))

3 Воспроизведите снимки.

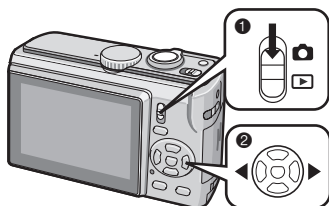

- 1 Установите переключатель записи/воспроизведения в положение [▶].
- 2 Выберите снимок для просмотра. ([стр. 37](#))

О батареях

■ Используемые батарейки

Щелочные батарейки AA (прилагаются)

Перезаряжаемые Ni-MH (никель-металлогидридные) батареи AA (дополнительная принадлежность)

Батареи Oxuride AA (дополнительная принадлежность)

- Одно из следующих сообщений появляется, когда Вы вставляете батарейки в первый раз, заменяете батарейки после того, как они разрядились и т.п.
[ТЕКУЩАЯ НАСТРОЙКА ТИПА БАТАРЕИ: [ЩЕЛОЧНАЯ/NI-MH] / [ТЕКУЩАЯ НАСТРОЙКА ТИПА БАТАРЕИ: OXYRIDE]
Если вставленные батарейки отличается от типа, указанного в сообщении, установите пункт [ТИП БАТАРЕИ] в меню [НАСТР.] (стр. 21)
- Тип установленных батареек может быть определен по цвету батарейного индикатора (белый или голубой).

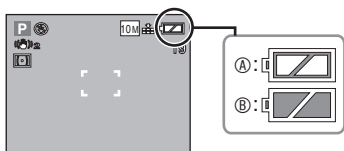

- A** Когда выбраны щелочные/Ni-MH батареи
Батарейный индикатор становится белым.
- B** Когда выбраны батарейки Oxuride
Батарейный индикатор становится голубым.
- Рекомендуется пользоваться батарейками Panasonic.
 - Рабочие характеристики батареек могут сильно отличаться в зависимости от используемой марки, срока службы и состояния батареек.
 - Рабочие характеристики батареек временно ухудшаются при низких температурах [10°C или ниже]. Однако, они восстанавливаются, когда температура становится нормальной.

- В зависимости от температуры и условий использования фотокамера может работать неправильно и батарейки могут разрядиться без предупреждения вследствие того, что батарейная индикация отображается неточно. Это не является неисправностью.
- Рекомендуется часто выключать фотокамеру при выполнении записи, чтобы поддерживать уровень заряда батареек в течение более длительного срока службы. Когда Вы планируете использовать фотокамеру в течение длительного периода времени, рекомендуется пользоваться перезаряжаемыми батареями Ni-MH.
- Разряженные батарейки могут восстановить работу, если их не оставить на некоторое время. Однако, их нельзя использовать в течение длительного времени. Обязательно замените их новыми батарейками.

■ Батарейки, которыми нельзя пользоваться

Марганцевые батарейки	Литиевые батарейки
Никелевые батарейки	Никель-кадмиевые батарейки

- При использовании перечисленных выше батареек функционирование не гарантируется. Возможна утечка внутреннего вещества из батареек, и могут произойти следующие неисправности:
 - Неточно отображается оставшийся уровень заряда батареек.
 - Фотокамера не включается.
 - Данные, записанные на встроенной памяти или на карте памяти, повреждаются, что приводит к утере фотографий.

■ Формы батареек, которые не могут использоваться

- Батарейки необычной формы могут вызвать утечку внутреннего вещества, генерацию тепла или взрыв, если их вставить в фотокамеру.
- Батарейки с частично или полностью снятым покрытием. Никогда не используйте такие батарейки. (Обращайтесь к приведенному ниже рисунку.)

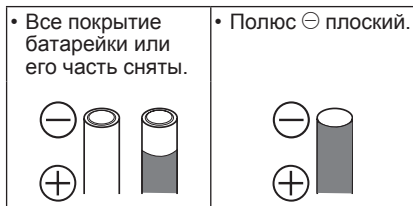

■ Правильный уход и обращение с батарейками

Неправильное обращение с батарейками может привести к утечке внутреннего вещества, генерации тепла, пожару или взрыву. Соблюдайте следующие правила.

- Не нагревайте и не бросайте в огонь.
- Не оставляйте батарейки в автомобиле, припаркованном под прямыми солнечными лучами в течение продолжительного времени с открытыми дверями и окнами.
- Не допускайте попадания на батарейки брызг воды/морской воды и не мочите батарейные разъемы.
- Не снимайте и не царапайте покрытие на батарейке.
- Не роняйте, не кидайте и не подвергайте батарейки другим сильным ударным нагрузкам.
- Не используйте батарейки, имеющие следы утечки внутреннего вещества, деформации, обесцвечивания и т.д.
- Не храните батарейки во влажных местах или при высоких температурах.
- Держите батарейки в недоступном для детей месте.
- При замене батареек всегда используйте 2 новые батарейки одного и того же типа.
- Извлеките батарейки, если Вы не собираетесь пользоваться устройством в течение длительного времени.

- Батарейки могут нагреться сразу после того, как Вы начнете использовать устройство. Выключите фотокамеру и подождите, пока температура батареек не уменьшится перед тем, как извлекать их.
- Рабочие характеристики батареек ухудшаются и время записи/воспроизведения уменьшается при низкой температуре окружающей среды [10°C или ниже]. Это особенно заметно при использовании батареек Oxuride или щелочных батареек, поэтому перед тем, как пользоваться ими, согретье их в кармане и т.п. Когда Вы согреваете их в кармане, убедитесь, что там вместе с батарейками не находятся никакие металлические предметы, например, зажигалки.
- Если на полюсах батареек имеется жир или грязь, время записи/воспроизведения может стать крайне маленьким. Перед установкой батареек очистите батарейные разъемы с помощью сухой мягкой ткани.

Если произойдет утечка внутреннего вещества, удалите батарейки и тщательно вытрите следы утечки в батарейном отсеке. Вставьте новые батарейки или полностью заряженные Ni-MH батареи.

Если электролит из батарейки попал на Ваши руки или одежду, тщательно промойте их водой. Электролит из батарейки может привести к потере зрения, если он попадет на глаза. Не трите Ваши глаза. Незамедлительно промойте их чистой водой и проконсультируйтесь с врачом.

■ Ni-MH батареи

(никель-металлогидридные)

Вы можете использовать Ni-MH батареи после того, как зарядите их в зарядном устройстве для никель-металлогидридных батарей. Однако, неправильное обращение с батарейками может привести к утечке внутреннего вещества, генерации тепла, пожару или взрыву. Соблюдайте следующие правила.

- Если предполагается использовать перезаряжаемые батареи, рекомендуются перезаряжаемые батареи производства Panasonic.

- Если полюса батарейки загрязнены, вероятно Вы не сможете нормально выполнить зарядку. Очистите полюса батареи и разъемы зарядного устройства для батареи с помощью сухой мягкой ткани.
- При выполнении зарядки батарей в первый раз или после того, как Вы не пользовались ими в течение длительного периода времени, они могут зарядиться не полностью. Это является особенностью Ni-MH батарей и не является неисправностью. Рабочие характеристики батарей восстановятся после нескольких сеансов зарядки и разрядки.
- Рекомендуется заряжать батареи после того, как они полностью разрядятся. Если Вы заряжаете батареи до того, как они полностью разрядятся, это может ухудшить рабочие характеристики. Это называется "эффектом запоминания".
- Если наблюдается "эффект запоминания", продолжайте пользоваться батареями, пока фотокамера не перестанет работать, а затем полностью зарядите их. Рабочие характеристики батарей восстановятся после нескольких сеансов зарядки и разрядки.
- Со временем Ni-MH батареи естественным образом разряжаются и их емкость уменьшается, даже если ими не пользовались.
- Как только батареи полностью зарядились, не продолжайте заряжать их.
- Не снимайте и не царапайте покрытие на Ni-MH батареи.
- Прочитайте инструкцию по эксплуатации зарядного устройства для батарей. Ni-MH батареи имеют ограниченный срок службы. Емкость батареи постепенно уменьшается с течением времени. Если продолжительность времени, в течение которого Вы можете пользоваться фотокамерой становится очень небольшим, даже после полной зарядки батарей, возможно они исчерпали свой срок службы. Приобретите новые батареи.
- Срок службы батареи различается в зависимости от условий хранения и использования, а также от окружающей среды.

Когда батареями не пользуются в течение продолжительного периода времени

- Если батареи оставить в фотокамере, они разрядятся. Это происходит из-за того, что продолжает течь небольшой электрический ток, даже когда фотокамера выключена. Если батареи оставить в камере, они разрядятся настолько, что возможно станут непригодными для использования даже после зарядки.
- При хранении батареи в течение длительного периода времени, рекомендуется заряжать его один раз в год. После полной разрядки батареи извлеките их из камеры и снова поместите батареи на хранение.

■ Срок службы батареи

Количество записываемых снимков (в соответствии со стандартом CIPA в режиме программируемой АЭ)[P]

Используемые батареи	Количество записываемых снимков (примерно)	
	DMC-LZ10	DMC-LZ8
Щелочные батареи Panasonic (входящие в комплект в поставку или приобретаемые отдельно)	160 снимков (80 минут)	180 снимков (90 минут)
Полностью заряженные Ni-MH батареи Panasonic (в комплект поставки не входят)	460 снимков (230 минут)	470 снимков (235 минут)
Батареи Panasonic Oxyride (в комплект поставки не входят)	260 снимков (130 минут)	270 снимков (135 минут)

Условия записи по стандарту CIPA

- Температура: 23 °C/
Влажность: 50%, когда ЖК-дисплей включен*.
- С использованием карты памяти SD компании Panasonic (16 МБ)

- Начало записи через 30 секунд после включения фотокамеры. (Когда оптический стабилизатор изображения установлен на [MODE2])
- Запись через каждые 30 секунд**, с полным использованием вспышки для каждого второго снимка.
- Перемещение рычажка трансформатора из положения Теле в положение Широкоугольный и обратно при каждой записи.
- Выключение фотокамеры через каждые 10 снимков./Фотокамера не используется, пока батарейки не остынут.
- *1 При использовании функций автоматической регулировки яркости ЖК-дисплея, усиления яркости ЖК-дисплея или функции обзора под большим углом количество записываемых снимков уменьшается. (стр. 42)
- CIPA – это сокращенное название [Camera & Imaging Products Association].

Полностью заряженные Ni-MH батарейки Panasonic (в комплект поставки не входят)	380 снимков (190 минут)	390 снимков (195 минут)
Батарейки Panasonic Oxyride (в комплект поставки не входят)	50 снимков (25 минут)	55 снимков (28 минут)

- Пожалуйста, обратите внимание, что рабочие характеристики батареек Oxyride и щелочных батареек существенно ухудшаются в условиях низкой температуры.

Время воспроизведения

Используемые батарейки	Время непрерывного воспроизведения (примерно)	
	DMC-LZ10	DMC-LZ8
Щелочные батарейки Panasonic (входящие в комплект в поставки или приобретаемые отдельно)	420 минут	420 мину
Полностью заряженные Ni-MH батарейки Panasonic (в комплект поставки не входят)	610 минут	610 мину
Батарейки Panasonic Oxyride (в комплект поставки не входят)	430 минут	430 мину

Количество записываемых снимков отличается в зависимости от времени интервала записи. Если время интервала записи становится больше, количество записываемых снимков уменьшается. (например, когда запись осуществляется один раз каждые 2 минуты: приблизительно 1/4 величины записи, осуществляемой один раз каждые 30 секунд)

Количество записываемых снимков при низких температурах (в режиме программируемой АЭ [P] при температуре 0 °C и других условиях записи, удовлетворяющих стандарту CIPA.)

Используемые батарейки	Количество записываемых снимков (примерно)	
	DMC-LZ10	DMC-LZ8
Щелочные батарейки Panasonic (входящие в комплект в поставки или приобретаемые отдельно)	40 снимков (20 минут)	45 снимков (23 минут)



- Количество записываемых снимков и время воспроизведения меняются в зависимости от условий эксплуатации и условий хранения батареек.
- Количество записываемых снимков и время воспроизведения также меняются в зависимости от производителя и типа используемых батареек.
- Рекомендуется использовать режим экономии энергии или часто выключать фотокамеру при записи для поддержания уровня заряда батареек.

Установка/извлечение батареек/карты памяти

(Дополнительная принадлежность)

- Убедитесь в том, что фотокамера выключена.
- Используйте щелочные батарейки (входят в комплект поставки), батарейки Ni-MH (в комплект поставки не входят) или батарейки Oxyride (в комплект поставки не входят).
- Подготовьте карту.
- Если вы не используете карту памяти, вы можете записывать или воспроизводить изображения на встроенную память камеры. (стр. 16)

1 Сдвиньте дверцу отсека для батареек **A** или дверцу отсека для карты памяти **B**, чтобы открыть ее.

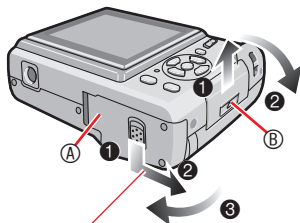

Подав рычажок вниз и удерживая его нажатым, откройте дверцу.

2 Батарейки:

Вставьте батарейки с правильно ориентированными полюсами \oplus и \ominus .
Карта:

Вставьте карту с этикеткой, обращенной к тыльной стороне фотокамеры, до щелчка и фиксации карты. Для извлечения карты памяти нажмите на карту до щелчка, а затем вытяните ее в прямом направлении.

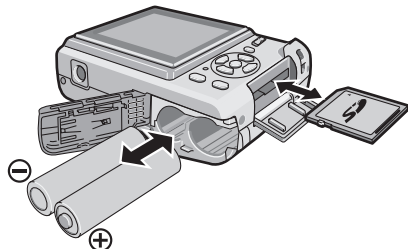

- Не касайтесь контактных выводов на тыльной стороне карты.
- Если вставить карту не до конца, она может быть повреждена.

- 3 **1** Закройте дверцу отсека для батареек или дверцу отсека для карты памяти.
- 2** Сдвиньте дверцу отсека для батареек или дверцу отсека для карты памяти до конца, а затем плотно закройте ее.

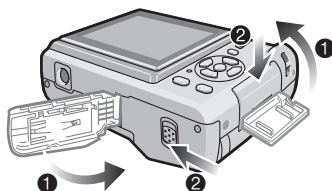

- Если дверцу отсека для карты памяти невозможно полностью закрыть, извлеките карту, проверьте ее направление и вставьте ее снова.



- Выберите тип используемых батареек в пункте [ТИП БАТАРЕИ] в меню [НАСТР.]. (стр. 21)
- Извлеките батарейки после использования.
- Извлеките батарейки после того, как выключится ЖК-дисплей и индикатор состояния (зеленый). В противном случае, настройки камеры не будут сохранены должным образом.
- Не извлекайте и не вставляйте батарейки или карту памяти, когда устройство включено, особенно когда осуществляется доступ к встроенной памяти или к карте памяти. Это может повредить данные.
- Рекомендуется использовать карты памяти SD/SDHC Panasonic.

О встроенной памяти/карте памяти

Встроенная память может использоваться как устройство временного хранения, когда используемая карта памяти будет заполнена.

■ Встроенная память []

Если вы не используете карту памяти, вы можете записывать или воспроизводить изображения на встроенную память камеры. (При установленной карте памяти встроенная память не может использоваться.)

- Можно копировать изображения со встроенной памяти на карту (стр. 98).
- Объем встроенной памяти камеры составляет около 20 МБ.
- Размер изображения установлен на QVGA (320x240 пикселей) при записи движущихся изображений на встроенную память.

■ Карта

Вы можете записывать или воспроизводить изображения с карты памяти.

■ Касательно SD-карты памяти (не прилагается), SDHC-карты памяти (не прилагается) и карты памяти MultiMediaCard (не прилагается)

- SD-карта памяти, SDHC-карта памяти и карта памяти MultiMediaCard являются миниатюрными, легкими, съемными внешними картами памяти. Сведения о картах, которые можно использовать с данной фотокамерой, приведены на стр. 5.
- Карта памяти SDHC – это стандарт карт памяти, принятый SD Ассоциацией карт памяти в 2006 году для карт памяти большого объема, превышающего 2 ГБ.
- SD-карта памяти и SDHC-карта памяти обеспечивают высокую скорость чтения/записи. SD-карта памяти и SDHC-карта памяти оснащены выключателем защиты записи , который защищает карту от записи и форматирования. (Когда переключатель сдвинут в сторону [LOCK], вы не сможете записать или удалить данные на карте и отформатировать ее. Эти функции

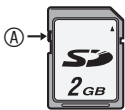

доступны, если выключатель находится в положении отключения защиты.)

- Данный аппарат поддерживает SD-карты памяти, отформатированные в системах FAT12 и FAT16, соответствующие техническим условиям SD-карт памяти. Оно также поддерживает карты памяти SDHC, отформатированные в системе FAT32.
- Данный аппарат (SDHC-совместимая аппаратура) поддерживает SD-карты памяти и SDHC-карты памяти. SDHC-карты памяти могут использоваться на поддерживающей их аппаратуре. Использование SDHC-карт памяти на аппаратуре, поддерживающей только SD-карты памяти, невозможно. (При использовании SDHC-карт памяти на другой аппаратуре прочитайте инструкцию по эксплуатации этой аппаратуры. Если Вы хотите, чтобы печатать Ваши снимков выполнил кто-либо другой, сначала проверьте, может ли он использовать карты памяти SDHC.)

Сверьтесь с самой свежей информацией на нижеуказанном веб-узле.

<http://panasonic.co.jp/pavc/global/cs>

(Этот веб-узел доступен только на английском языке.)

- Для информации о количестве записываемых изображений и имеющемся времени записи карты, обратитесь на стр. 121.
- Используйте высокоскоростную карту памяти SD или высокоскоростную карту памяти SDHC для записи движущихся изображений.



- Сохраните важные данные в безопасном месте, таком как компьютер. Электромагнитные волны, статическое электричество, неполадки в работе аппарата, повреждение карты и другие факторы могут привести к повреждению или стиранию данных.
- Если карта памяти была отформатирована на компьютере или другом оборудовании, отформатируйте ее в камере повторно. (стр. 24)
- Храните карты памяти за пределами досягаемости детей во избежание проглатывания карты.

Настройка часов (при первом включении фотокамеры)

■ Начальные параметры

При продаже время в камере не установлено. При включении камеры на дисплее появляется следующий экран.

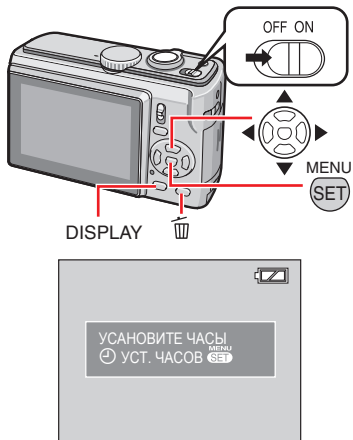

1 Нажмите [MENU/SET].

2 Для настройки даты и времени нажмите ▲/▼/◀/▶.

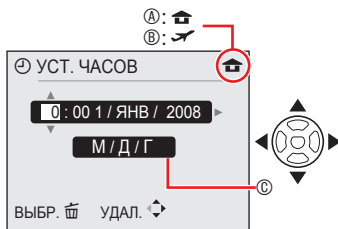

- Ⓐ Время в своем часовом поясе
- Ⓑ Время в часовом поясе места поездки (стр. 65)
- Ⓒ Внешний вид
 - ◀/▶: Выберите необходимый элемент.
 - ▲/▼: Настройте дату, время и порядок отображения даты и времени.
 - 🗑️: Для отмены без установки часов.

3 Нажмите [MENU/SET].

Проверка настройки часов

Нажмите кнопку [DISPLAY].

- В нижней левой части экрана около 5 секунд будут отображаться текущие дата и время.

Изменение настройки часов

- 1 Нажмите [MENU/SET].
 - 2 Нажмите ▲/▼ для выбора [УСТ. ЧАСОВ].
 - 3 Нажмите ▶ и выполните указанные выше действия 2 и 3 для настройки.
 - 4 Нажмите [MENU/SET], чтобы закрыть меню.
- Также можно установить часы из меню [НАСТРОЙКА]. (стр. 20)



- Если батарейки были установлены более чем на 3 часа, настройка часов сохраняется в фотокамере приблизительно 3 месяца, даже если батарейки извлекаются.
- Вы можете установить год с 2000 по 2099. Используется 24-часовой формат часов.
- Установите дату, так чтобы выполнялась печать правильной даты при заказе печати или при использовании штампа с датой.
- Если часы настроены, текущую дату можно напечатать даже в том случае, если дата на экране фотокамеры не отображается.

Основные понятия о режимах и меню

Описание режимов

Выбор режима записи или режима воспроизведения.

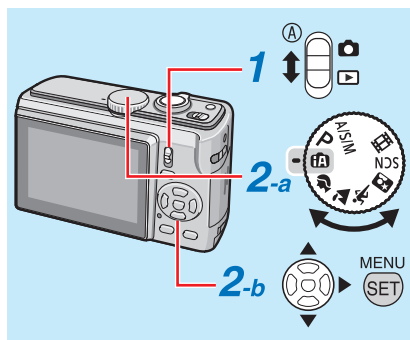

Режим записи

fA Интеллектуальный автоматический режим	Стр. 27
---	---------

Простота съемки изображений.

P Режим программируемой автоматической экспозиции (АЭ)	Стр. 30
---	---------

Съемка с необходимыми настройками.

Режим A/S/M	Стр. 50
--------------------	---------

Данный режим позволяет создавать тщательно проработанные снимки.

A: АЭ с приоритетом диафрагмы

S: АЭ с приоритетом затвора

M: Ручная экспозиция

Расширенный режим сцены	Стр. 52
--------------------------------	---------

Используйте этот режим для нормальной записи.

Выразительные фотографии людей, пейзажей и т.д.

: ПОРТРЕТ

: ПЕЙЗАЖ

: СПОРТ

: НОЧНОЙ ПОРТРЕТ

SCN Режим сцены	Стр. 55
------------------------	---------

Съемка изображений в соответствии со сценой.

Видео Режим видео	Стр. 61
--------------------------	---------

Данный режим позволяет выполнять видеосъемку.

Режим ВОСПРОИЗВЕДЕНИЯ

▶ Нормальный режим воспроизведения	Стр. 37
---	---------

Воспроизведение снимка в нормальном режиме.

Другие режимы воспроизведения

Режим показа слайдов (стр. 81)

Режим воспроизведения по категориям (стр. 83)

★ Режим воспроизведения избранного (стр. 84)

• Параметр [ВОСПР.ИЗБР.] не отображается, если [ИЗБРАННОЕ] установлено на [OFF].

1 Установите переключатель режимов записи/воспроизведения **A** в (вверх) или в (вниз).

: режим записи (a)

: режим воспроизведения (b)

2 Выбор режима записи/воспроизведения

a <Режим записи>

Установите диск выбора режима в положение необходимого режима (microphone).

b <Режим воспроизведения>

Можно выбрать режим воспроизведения, отличный от нормального].

① Нажмите кнопку [MENU/SET].

② Нажмите .

③ Выберите режим воспроизведения с помощью /.

④ Нажмите кнопку [MENU/SET].

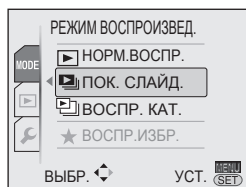

О меню

Данная фотокамера имеет ряд меню, которые позволяют настраивать личные предпочтения для записи или воспроизведения. В каждом режиме отображаются различные элементы меню.

Меню настройки (общее для режима записи и режима воспроизведения) **Стр. 20**

Предназначено для изменения таких стандартных настроек фотокамеры, как тип аккумуляторных батарей, время и т.д.

Меню записи (только в режиме записи) **Стр. 67**

Предназначено для настройки размера изображения, чувствительности ISO и т.д.

Меню воспроизведения (только в режиме воспроизведения) **Стр. 86**

Предназначено для настройки предпочтений при редактировании, печати (DPOF) и т.д.

■ Изменение настроек меню

На приведенном ниже примере показан порядок настройки меню записи (в режиме программируемой АЭ [P])

Нажмите кнопку [MENU/SET].

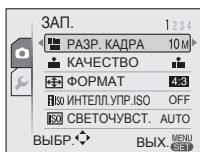

Выберите элемент

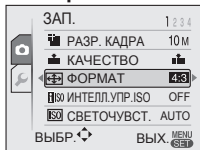

Отображение настройки

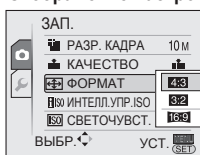

При переключении к меню настройки

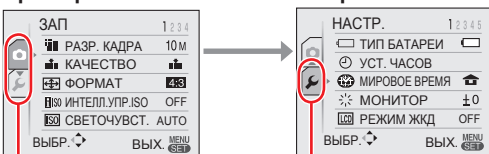

Перейдите к пиктограммам меню

Выберите 

Порядок переключения экрана на следующую или предыдущую страницу.

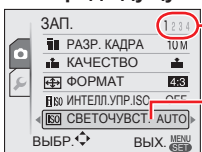

На отображение будет выведена первая страница 4-страничного меню.

Для перехода к следующей странице нажмите  на элементе внизу.

Выберите настройку

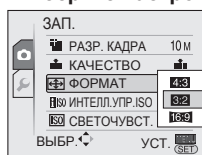

Подтвердите



Выйдите из меню



Основные настройки (меню настройки)

Настройка предпочтений для типа батареи, часов, экономичного режима и т.д.

Обязательно выполните настройку [ТИП БАТАРЕИ].

- Если тип используемой батареи и выбранный тип батареи не совпадают, индикация батареи будет отображаться неправильно. Кроме того, это может сократить срок службы батареи.
- Рекомендуется выполнить подтверждение настроек [УСТ. ЧАСОВ], [АВТ. ПРОСМ.] и [ЭКОНОМ. РЕЖ.].

1 Нажмите кнопку [MENU/SET].

- Отображаемое меню зависит от режима записи. (Пример: при выбранном режиме программируемой АЭ [P].)

2 Нажмите ◀ и с помощью ▼ выберите пиктограмму ⚙.

- На отображение выводится экран меню настройки.

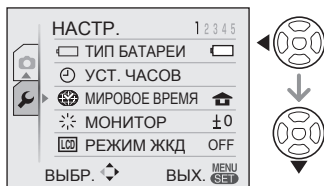

3 Нажмите ▶ и с помощью ▲/▼ выберите необходимый элемент.

- Для перехода к следующей странице нажмите ▼ на элементе внизу. Переходить от одной страницы к другой также можно с помощью рычажка трансформатора.
- Подробные сведения об элементах меню приведены на [стр. 21-25](#).

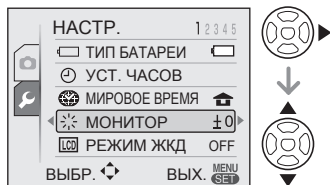

4 Нажмите ▶ и с помощью ▲/▼ выберите настройки.

- Дальнейшее отображение элементов определяется выбранными настройками. Нажмите ▶ еще и выберите необходимые настройки с помощью ▲/▼.

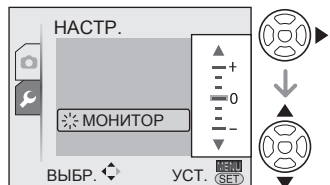

5 Для подтверждения настроек нажмите кнопку [MENU/SET], а затем нажмите ее несколько раз, чтобы закрыть меню.



- Настроенные элементы используются только для интеллектуального автоматического режима [IA].

Нажмите [MENU] для вывода меню на экран, войдите в меню настройки [F] и выберите позицию. (стр. 20)

Настройка, отмеченная "▶", означает первоначальную установку.



Выберите тип вставленных Вами батареек. ТИП БАТАРЕИ

Выберите тип используемых батареек из следующих 2 типов.

- ▶ АЛКАЛИН (LR6)/Ni-MH
- OXYRIDE (ZR6)

• Если тип используемой батарейки и тип выбранной батарейки не совпадают, батарейная индикация будет отображаться неправильно.



Установите дату и время. УСТ. ЧАСОВ (стр. 17)

Изменение даты и времени.



МИРОВОЕ ВРЕМЯ (ПО ГРИНВИЧУ) (стр. 65)

Установите дату и время в месте Вашего проживания и месте путешествия.

- ✈ : Местное время в пункте назначения путешествия
- ▶ 🏠 : Время в месте Вашего проживания



МОНИТОР

7 положений семиступенчатая регулировка яркости ЖК-дисплея.



РЕЖИМ ЖКД (стр. 42)

Обеспечивает удобство просмотра ЖК-дисплея.

- ▶ OFF
- А* : АВТО ЯРКОСТЬ ЖКД
- * : ЯРКИЙ ЖКД
- 📻 : ВЕРХНИЙ РАКУРС



• В режиме воспроизведения можно выбрать только [OFF] или [ЯРКИЙ ЖКД].



ЗВУК. СИГН.

■)) Громкость звукового сигнала

- X : нет звукового сигнала операции
- ▶ : тихий звуковой сигнал операции
- : громкий звуковой сигнал операции

🔊 Тональный сигнал

- ▶ ①
- ②
- ③

🔊 Громкость сигнала срабатывания затвора

- X : нет сигнала срабатывания затвора
- ▶ : тихий сигнал срабатывания затвора
- : громкий сигнал срабатывания затвора

🔊 Звук затвора

- ▶ ①
- ②
- ③



ГРОМКОСТЬ

7 положений регулировки громкости динамика.



• При подключении к телевизору громкость динамика не изменяется.



КОНТР ЛИНИИ (стр. 41)

ИНФО ЗАП.



Включение или выключение отображения информации о записи во время отображения контрольных линий.

- ▶ OFF
- ON

ШАБЛОН

Выбор шаблона контрольных линий.

- ▶
-

Нажмите  для вывода меню на экран, войдите в меню настройки  и выберите позицию. (стр. 20)

Настройка, отмеченная “▶”, означает первоначальную установку.

ГИСТОГРАММА (стр. 41)

Выбор включения или отключения отображения гистограммы.

▶ OFF
ON

ДАТА ПОЕЗДКИ (стр. 63)



Установите даты отъезда и возвращения.

▶ OFF
SET

Ограничение потребления мощности батареи ЭКОНОМ. РЕЖ.

 ЭКОН. ЭНЕРГ.
Если вы не выполняете никаких действий, фотокамера отключается автоматически по истечении установленного вами промежутка времени.

OFF
2 MIN.
▶ 5 MIN.
10 MIN.

-  -----
- Для отмены нажмите кнопку затвора наполовину или выключите и включите фотокамеру.
 - В интеллектуальном автоматическом режиме  режим экономии питания зафиксирован на значении [5 MIN.].
 - Данная функция не включается в следующих случаях:
 - при подключении к ПК или принтеру;
 - во время записи или воспроизведения видео;
 - во время показа слайдов.

АВТООТКЛ. ЖКА

Если фотокамера не используется в течение установленного времени, ЖК-дисплей выключается автоматически (Только в режиме записи).

▶ OFF
15 SEC.
30 SEC.



-
- При выключении ЖК-дисплея загорается индикатор состояния. Для того чтобы включить ЖК-дисплей опять, нажмите любую кнопку.
 - Если Вы зафиксируете функцию автоматического отключения ЖКД в положении [15 SEC.]/[30 SEC.], режим экономии питания устанавливается на [2 MIN.].
 - Данная функция не включается в следующих случаях:
 - при отображении экрана меню;
 - при включенном автотаймере;
 - во время видеозаписи.



Показ сделанных вами снимков. АВТ. ПРОСМ.

Настройка продолжительности автоматического отображения записанного изображения на экране.



OFF
1 SEC.
▶ 2 SEC.
HOLD
ZOOM



-
- Если выбран параметр [HOLD] изображение остается на дисплее. Для отмены нажмите кнопку [MENU/SET].
 - Если выбран параметр [ZOOM], сначала изображение отображается в течение 1 секунды, а затем в течение еще 1 секунды с увеличением 4 ×.

Нажмите  для вывода меню на экран, войдите в меню настройки  и выберите позицию. (стр. 20)

Настройка, отмеченная , означает первоначальную установку.

- Функция [АВТ. ПРОСМ.] работает даже в том случае, если в режимах сцены [АВТ. БРЕКЕТИНГ], [СЕРИЙН. СЪЕМК] или [СКОР. СЪЕМКА] для нее выбран параметр [OFF]. Однако в этом случае параметры [HOLD] и [ZOOM] отключены.
- Изменить настройки в режимах [АВТ. БРЕКЕТИНГ], [СЕРИЙН.СЪЕМК], [АВТОПОРТРЕТ], [СКОР. СЪЕМКА] и в режимах видеосъемки  нельзя.
- В интеллектуальном автоматическом режиме используется параметр [2 SEC.] .
- При сбросе настроек SETUP также обнуляются следующие настройки:
 - настройки даты дня рождения и имени в режимах [РЕБЕНОК] и [ДОМ. ЖИВОТНОЕ];
 - количество дней, прошедших с даты отъезда, для [ДАТА ПОЕЗДКИ];
 - настройка [МИРОВОЕ ВРЕМЯ];
- [ИЗБРАННОЕ] устанавливается на [OFF], а [ПОВЕРН. ЖКД] устанавливается на [ON].
- Настройки типа батареи, номера папки и часов не изменяются.



СБРОС №

Установите этот параметр, если вы хотите начать номер файла следующего снимка с 0001.

- Номер папки обновляется, и номер файла начинается с 0001.
- Папке может быть присвоен номер от 100 до 999. Когда номер папки достигает 999, он не может быть сброшен. Мы рекомендуем отформатировать карту после сохранения данных на компьютере или в другом месте.
- Для сброса номера папки на 100 вы должны сначала переформатировать встроенную память или карту памяти. После этого выполните [СБРОС №] для сброса номера файла, после чего появится экран с вопросом, хотите ли вы сбросить номер папки. Выберите [ДА].



СБРОС

Настройки меню записи или меню [НАСТР.] сбрасываются на первоначальные настройки.



- При сбросе настроек записи в режиме записи объектив также возвращается в исходное положение. Шум от объектива не является





РЕЖИМ USB (стр. 100, 103)

При подключении фотокамеры к компьютеру или принтеру настройте тот режим USB, который будет использоваться.



ВЫБРАТЬ ВКЛ. СОЕДИН.

-  **PictBridge (PTP):** Подключение фотокамеры к PictBridge-совместимому принтеру
-  **PC:** Подключение фотокамеры к ПК



- Если установлены параметры [ВЫБРАТЬ ВКЛ. СОЕДИН.], [PictBridge] / [PC], при подключении USB-кабеля отображается экран выбора типа подключения.





ВИДЕО ВЫХ. (стр. 107)

(Только режим воспроизведения)

Установите в положение [NTSC] или [PAL] в соответствии с системой телевидения в Вашей стране.



- NTSC:** Видеовыход настроен на систему NTSC.
- ▶ **PAL:** Видеовыход настроен на систему PAL.

Нажмите  для вывода меню на экран, войдите в меню настройки  и выберите позицию. (стр. 20)

Настройка, отмеченная «▶», означает первоначальную установку.



ФОРМАТ ТВ (стр. 107) (Только режим воспроизведе-ния)

Установите в положение  или 
в соответствии с Вашим телевизором.

 16:9 : Выбирается для телевизоров
с форматом экрана 16:9.

▶  4:3 : Выбирается для телевизоров
с форматом экрана 4:3.



метры/футы

Настройка на фотокамере отображения
доступного диапазона расстояний до
объекта съемки.

▶ **m**: отображение в метрах
ft: отображение в футах



МЕНЮ СЦЕН (стр. 52, 55)

Настройка экрана в расширенном
режиме сцены или режиме сцены

OFF : Отображение экрана текущего
выбранного режима сцены

▶ **AUTO** : Отображение экрана выбора
сцен



ОТОБР. ДИСКА

Выбор включения или выключения
отображения положения диска на
дисплее при повороте диска выбора
режимов.

OFF

▶ **ON**



Инициализация встроенной памяти или карты. ФОРМАТИР.

Обычно встроенная память и карта
в форматировании не нуждаются.
Их форматируют, если появляется
сообщение [ОШИБКА ВСТР. ПАМЯТИ]
или [ОШИБКА КАРТЫ ПАМЯТИ].
При форматировании используйте
батарейки с достаточным зарядом.



- После завершения форматирования все данные, включая защищенные снимки, будут удалены. Перед форматированием примите меры к их сохранению.
- Встроенную память можно форматировать без установки карты. Для форматирования карты установите ее в фотокамеру.
- Не выключайте фотокамеру во время форматирования.
- Форматирование встроенной памяти может занять больше времени, чем форматирование карты. (Макс. около 15 сек.)
- Если переключатель защиты от записи карт памяти SD или SDHC установлен в положение [LOCK], форматирование невозможно.
- Если карта памяти была отформатирована на компьютере или другом оборудовании, отформатируйте ее еще раз в фотокамере.
- При невозможности форматирования встроенной памяти или карты памяти обратитесь в ближайший сервисный центр.

Нажмите [MENU/SET] для вывода меню на экран, войдите в меню настройки [C] и выберите позицию. (стр. 20)

Настройка, отмеченная "▶", означает первоначальную установку.



ЯЗЫК

Выберите язык в экранном меню из числа следующих языков.

- ▶ [РУССКИЙ]: Русский
- [ENGLISH]: Английский
- [DEUTSCH]: Немецкий
- [FRANÇAIS]: Французский
- [ESPAÑOL]: Испанский
- [ITALIANO]: Итальянский
- [中文]: Китайский (традиционный)

- Если вы ошибочно выбрали другой язык, выберите [Q] из значков меню для выбора другого языка.



ДЕМО. РЕЖИМ

Показ демонстрации.

ДЕМ.ДРОЖАН. ДВИЖ.ОБ (ниже) АВТ. ДЕМО. РЕЖ.

: Показ изображения продукта в режиме показа слайдов.



- [ДЕМ.ДРОЖАН. ДВИЖ.ОБ] работает только в режиме записи.
- Нажмите кнопку [DISPLAY], чтобы прекратить демонстрацию [ДЕМ.ДРОЖАН. ДВИЖ.ОБ].
- Для завершения [АВТОМ. ДЕМО. РЕЖИМ] нажмите кнопку [MENU/SET].
- Пока аудио-/видеокабель подключен к камере, [АВТОМ. ДЕМО. РЕЖИМ] недоступен.

Относительно демонстрации экрана обнаружения дрожания/движения

Фотокамера автоматически обнаруживает дрожание и движение объекта и сообщает об этом. (Во время демонстрации съемка невозможна.)



Ⓐ Индикатор дрожания





Ⓑ Индикатор движения

- Демонстрацию также можно отобразить из быстрой настройки (стр. 67). Выберите стабилизатор и нажмите [DISPLAY].
- Демонстрации являются только примерами.
- Настройка автоматической чувствительности ISO с использованием обнаружения движения работает только в режиме интеллектуального управления ISO и режимах сцены [ПОРТРЕТ В ПОМЕЩ.], [НОРМАЛЬН. СПОРТ], [НОРМАЛЬН. СПОРТ], [СПОРТ В ПОМЕЩ.], [РЕБЕНОК] и [ДОМ. ЖИВОТНОЕ].

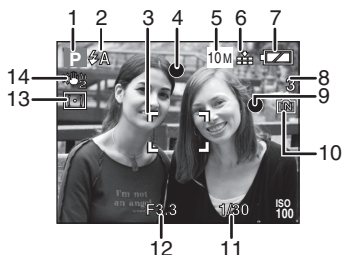
ЖК-дисплей и изменение отображения

- Дисплей в режиме программируемой АЭ [P]. (во время покупки)



- 1 Режим записи**
- 2 Режим вспышки (стр. 43)**
 - Значок вспышки становится красным при активизации вспышки и нажатии кнопки затвора наполовину вниз.
- 3 Участок АФ**
 - При съемке изображений в темных местах отображается большая, чем обычно, область АФ.
- 4 Фокусировка (стр. 27)**
- 5 Размер изображения (стр. 68)**
- 6 Качество (стр. 68)**
- 7 Индикация аккумулятора**

 - Индикация аккумулятора становится красной и мигает. (Индикатор состояния мигает, когда ЖК-дисплей отключается.) Замените новыми батарейками или полностью заряженными Ni-MH батарейками.
- 8 Оставшееся количество записываемых снимков (стр. 121)**
- 9 Индикация записи**
- 10 Встроенная память**  Карта  () или  горит красным светом во время осуществления доступа.)

- Не выполняйте следующих действий во время отображения индикации доступа.
 - Выключение камеры.
 - Извлеките батарейки или карту памяти.
 - Вибрация или удары камеры.
 - Отсоединение сетевого адаптера дополнительного оборудования).
- Соблюдайте приведенные выше предостережения, когда считываются или удаляются изображения, или форматируется встроенная память (или карта памяти).
- Время доступа к встроенной памяти может превышать время доступа к карте памяти. (Макс. около 7 сек.)

11 Выдержка (стр. 30)

12 Значение диафрагмы (стр.30)

- При несоответствующей экспозиции значение диафрагмы и скорость затвора высвечивается красным. (Они не высвечиваются красным, если активизирована вспышка.)

13 Режим замера (стр. 72)

14 Оптический стабилизатор изображения (стр.76)



- Относительно подробностей о других индикациях см. стр. 109.

■ Изменение индикации

Нажмите [DISPLAY] для изменения индикации. Выберите, отображать ли во время выполнения съемки такую информацию, как число пикселей и возможное число изображений для записи. Относительно подробностей см. стр.40.

Положитесь на свою фотокамеру (iA интеллектуальный режим)

Фотокамера автоматически подберет настройки, соответствующие объекту и условиям съемки. Данный режим рекомендован для начинающих пользователей и облегчит им съемку.

1 Перевод фотокамера в интеллектуальный автоматический режим [iA].

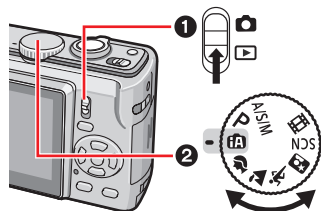

2 Аккуратно держите фотокамеру обеими руками, прижав руки к бокам так, чтобы они оставались неподвижными, и слегка расставьте ноги.

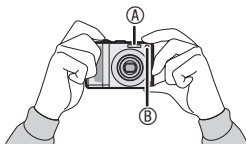

- A Вспышка
- B Вспомогательная лампа AF

3 Выберите композицию и нажмите кнопку затвора наполовину.

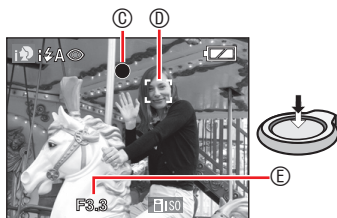

- C Индикация фокусировки загорается зеленым светом.
- Мигание индикатора фокусировки указывает на то, что объект находится не в фокусе.

ⓐ Участок AF

- При использовании функции определения лиц область AF автоматически отображается на лице снимаемого. В противном случае область AF отображается на подходящих точках фокусировки.
- ⓑ Значение диафрагмы
- Когда выполнена фокусировка на объект, фотокамера дважды издает звуковой сигнал.
- Диапазон фокусировки составляет от 5 см до ∞. Однако при очень большом увеличении диапазон расстояний от фотокамеры до объекта съемки увеличивается [от 1 м - ∞].

4 Для того чтобы сделать снимок, нажмите кнопку затвора до конца.



Следующие функции включаются автоматически.

Автоматическое определение сцены

Фотокамера автоматически определяет различные условия съемки и переключается на соответствующую настройку сцены.

Выбранная сцена отображается пиктограммой в верхнем левом углу экрана.

	i ПОРТРЕТ
	i ПЕЙЗАЖ
	i МАКРО
	i НОЧНОЙ ПОРТРЕТ
	i НОЧН. ПЕЙЗАЖ

- Если не выбран ни один режим сцены, фотокамера переходит в [iA] (стандартная настройка).
- В зависимости от описанных ниже условий для одних и тех же объектов съемки могут быть выбраны различные сцены.
 - Условия съемки объекта
 - Яркость лица/Размер объекта/Расстояние до объекта/Движение объекта/Кратность увеличения

– Условия съемки

Сумерки/Восход солнца/Тусклое освещение/Дрожание

Пример

Фотокамера не может определить лицо, т.к. оно занимает на экране слишком много места.

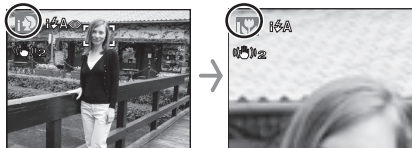

- В любом случае фотокамера подберет самые лучшие настройки. При съемке некоторых сцен рекомендуется использовать режим съемки, соответствующий вашим целям.

Пример

- При изменении [i P] (i ПОРТРЕТ) на [i A] → режим [ПОРТРЕТ] (стр. 52)
- При изменении [i P] (i ПЕЙЗАЖ) на [i A] → режим [ПЕЙЗАЖ] (стр. 53)
- При изменении [i P] (i МАКРО) на [i A] → режим [МАКРО] (стр. 46)
- Если вспышка установлена на режим АВТО [i A], режим [i НОЧН. ПЕЙЗАЖ] не может использоваться. Если вспышка установлена на режим ПРИН. ВСП ВЫКЛ [i S], режим [i НОЧН. ПОРТРЕТ] не может использоваться.

Интелл.упр.ISO

Фотокамера настраивает необходимые чувствительность по ISO и скорость затвора в соответствии со скоростью перемещения и яркостью объекта.

Определение лиц

Лица людей определяются автоматически. При определении местоположения лица выполняется регулировка фокуса и экспозиции. (до 15 снимков)

Быстрая автофокусир

Если дрожание значительное, фокусировка (автоматическая) при нажатии кнопки затвора будет работать быстрее.

Стабилиз

Фотокамера определяет и компенсирует дрожание автоматически.



- Снимки, сделанные при вертикальном положении камеры, автоматически отображаются вертикально (стр. 32, 94).
- При нажатии кнопки затвора экран может на мгновение стать светлым или темным. Эта функция позволяет легко регулировать фокусировку и на записываемое изображение не влияет.
- При нажатии кнопки затвора не допускайте смещения фотокамеры.
- Не закрывайте фотовспышку или вспомогательную лампу АФ пальцем или другими предметами.
- Не касайтесь объектива.
- В режиме сцены [i НОЧН. ПЕЙЗАЖ] скорость затвора составляет 8 секунд только в том случае, если фотокамера определяет весьма незначительное дрожание, как, например, при использовании штатива. Во время съемки не перемещайте фотокамеру.
- Следующие функции недоступны:
 - компенсация экспозиции;
 - автоматический брекетинг;
 - точная настройка баланса белого цвета;
 - цифровое увеличение.

Вспышка (стр. 43)

Для вспышки можно выбрать режим автоматического управления [i A] или принудительное выключение [i S]. При выборе положения АВТО в зависимости от типа объекта или яркости вспышка устанавливается в положение i АВТО [i A], i АВТО/уменьшение эффекта красных глаз [i A] или i Замедленная синхронизация/уменьшение эффекта красных глаз [i S].

- В режиме вспышки [i A] или [i S] вспышка срабатывает дважды.

■ Компенсация подсветки (только в интеллектуальном автоматическом режиме [iA])

Для компенсации подсветки, вызывающей затемнение объекта съемки, нажмите ▲. (Нажмите еще раз для отмены.)



Эта пиктограмма появляется при использовании функции компенсации подсветки.

■ Настройка интеллектуального автоматического режима [iA] (фиксированная)

Качество: высокое (при размере изображения 0,3 М: стандартное)
 Баланс белого цвета: AWB
 Режим замера: по нескольким участкам
 Чувствительность по ISO: интеллектуальное управление ISO MAX800
 Режим АФ: определение лица (если лицо не определяется: фокусировка по 9 участкам)
 БЫСТРАЯ АВТОФОКУСИР.: ON
 ВСП. ЛАМП. АФ: ON
 ЭКОН. ЭНЕРГ.: 5 MIN.
 АВТОТАЙМЕР: можно выбрать только параметр [ВЫКЛ] или [10 СЕК].

■ Изменение настроек

Для настройки следующего меню записи (меню настройки) нажмите кнопку [MENU/SET]. Подробные сведения о каждом меню приведены на соответствующих страницах руководства.

Меню	Настройки
Меню ЗАПИСИ	РАЗР. КАДРА* (стр. 68)
	ФОРМАТ (стр. 69)
	СЕРИЙН.СЪЕМК (стр. 75)
	ЦВЕТ. ЭФФЕКТ* (стр. 76)
	СТАБИЛИЗ.* (стр. 76)
Меню НАСТРОЙКИ	ТИП БАТАРЕИ (стр. 21)
	УСТ. ЧАСОВ (стр. 17)
	МИРОВОЕ ВРЕМЯ (стр. 65)
	ЗВУКОВОЙ СИГНАЛ (стр. 21)
	ЯЗЫК (стр. 25)

* В зависимости от выбранного режима записи доступные настройки могут различаться.



• Настройки, приведенные для указанного выше меню записи, применимы только к интеллектуальному автоматическому режиму [iA] (за исключением [СЕРИЙН.СЪЕМК]). Установочные параметры меню настройки применимы для всех режимов.

■ Быстрая настройка

С помощью элемента [Q.MENU] и кнопки курсора можно легко выполнить следующие настройки.

СТАБИЛИЗ (стр. 76).
 СЕРИЙН.СЪЕМК (стр. 75)
 РАЗР. КАДРА (стр. 68)
 РЕЖИМ ЖКД (стр. 42)



Подробные сведения о быстрой настройке приведены на стр. 67.

Съемка с необходимыми настройками.

(P Режим программируемой АЭ)

Данный режим позволяет более свободно вести съемку, т.к. в нем доступно большее количество настроек, чем в интеллектуальном автоматическом [iA].

1 Выберите режим программируемой АЭ [P].

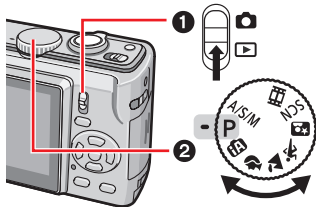

2 Аккуратно держите фотокамеру обеими руками, держите руки неподвижными, прижав к бокам, и расставьте ноги на ширину плеч.

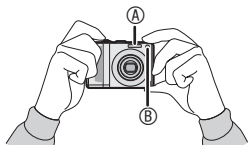

- А Вспышка
- В Вспомогательная лампа АФ

3 Наведите участок АФ [D] на точку, на которую вы хотите сфокусироваться, и нажмите кнопку затвора наполовину.

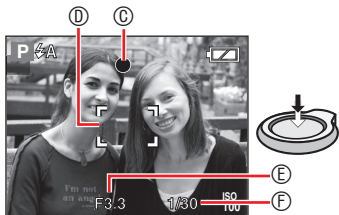

- С Индикация фокусировки загорается зеленым светом.
- D Участок АФ: белый → зеленый

- E Значение диафрагмы
- F Выдержка
- Когда выполнена фокусировка на объект, фотокамера дважды издает звуковой сигнал.
- Диапазон фокусировки этой фотокамеры составляет от 50 см (Широкоугольная)/1 м (Теле) до ∞. (Когда макросъемка не используется)
- Следующие признаки указывают на то, что фокусировка на объект не выполнена.
 - Индикация фокусировки мигает (зеленым).
 - Область АФ меняет цвет с белого на красный или участок АФ отсутствует.
 - Слышно 4 звуковых сигнала.
- Индикация фокусировки может гореть, даже если фокусировка на объект выполнена неправильно, если объект находится вне диапазона.

4 Для того чтобы сделать снимок, нажмите нажатую наполовину кнопку затвора до конца.



■ Использование вспышки

Если вспышка установлена на режим АВТО [A] или АВТО/Устранение эффекта красных глаз [A] или, Медленная синхронизация/Устранение эффекта красных глаз [S], вспышка будет срабатывать, когда Вы нажмете кнопку затвора, если фотокамера определяет, что область съемки слишком темная.

- Вы можете изменить настройки вспышки (стр. 43).



- При нажатии на кнопку съемки экран может на мгновение стать светлым или темным. Эта функция позволяет легко регулировать фокусировку и не влияет на записываемое изображение.
- Старайтесь не перемещать фотокамеру при нажатии кнопки съемки.
- Не закрывайте фотовспышку или вспомогательную лампу АФ пальцем или другими предметами.
- Не касайтесь объектива.

Основы фотографирования – экспозиция, фокусировка и цвет

Некоторые сведения об экспозиции, фокусировке и цвете пригодятся, если у Вас возникнут проблемы с выполнением снимка.

<p>Слишком темные изображения? Проблемы с экспозицией Обратитесь к стр. 48</p>	<p>В режиме программируемой АЭ [P] автоматическая экспозиция (АЭ) обычно устанавливает соответствующую для условий съемки экспозицию, однако при задней подсветке изображения могут быть темными.</p> <p>В таких случаях используйте компенсацию экспозиции для получения более ярких изображений.</p>
<p>Проблемы с фокусировкой Обратитесь к стр. 32, 46</p>	<p>В режиме программируемой АЭ [P] автоматическая экспозиция (АФ) обычно устанавливает соответствующий для условий съемки фокус, однако в следующих ситуациях изображения могут быть расфокусированы. Диапазон фокусировки этой фотокамеры составляет от 50 см (Широкоугольная)/1 м (Теле) до ∞.</p> <ul style="list-style-type: none"> – При одновременной съемке удаленного объекта и объекта, находящегося вблизи. – При съемке через загрязненное окно. – При наличии рядом с объектом блестящих или ярких предметов. – При съемке в темном месте. – При съемке быстродвижущегося объекта. – При съемке сцены с минимальной контрастностью. – При съемке очень яркого объекта. – При выполнении макросъемки объекта. – При наличии дрожания. <p>В таких ситуациях используйте блокировку АФ/АЭ или режим макро. Подробные сведения относительно функции определения лиц приведены на стр. 73.</p>
<p>Проблемы с цветом Обратитесь к стр.70</p>	<p>То, как выглядит объект, зависит от типа освещения, следовательно цвета при различном освещении будут отличаться. Данное устройство автоматически регулирует цвета для получения более естественного результата. (Автоматический баланс белого цвета)</p> <p>Вы также можете регулировать баланс белого для соответствия различным ситуациям, чтобы воспроизвести естественные цвета. Предусмотрена возможно точной подстройки баланса белого цвета для каждого отдельного элемента баланса белого цвета.</p>

■ Если Вы хотите выполнить снимок объекта, находящегося вне области АФ (блокировка АФ/АЭ)

При съемке изображения людей с композицией, подобной композиции на приведенном изображении, Вы не сможете выполнить фокусировку фотокамеры на объекте, так как люди находятся вне области АФ.



В этом случае,

- 1 Наведите участок АФ на объект.
- 2 **Нажмите кнопку затвора наполовину вниз**, чтобы зафиксировать фокусировку и экспозицию.
 - Когда выполнена фокусировка на объект, горит индикатор фокусировки.
- 3 **Нажмите и удерживайте кнопку затвора наполовину нажатой вниз**, пока Вы перемещаете фотокамеру, выполняя компоновку изображения.
- 4 Полностью нажмите кнопку затвора.

- Вы можете повторно выполнить блокировку АФ/АЭ перед тем, как полностью нажать кнопку затвора.



- При съемке человека рекомендуется использовать функцию обнаружения лица. (стр. 73)

■ Функция определения направления

Если Вы фотографируете, держа фотокамеру в вертикальном положении, информация о повороте изображения автоматически добавляется и записывается на изображения.

Когда параметр [ПОВЕРН. ЖКД] (стр. 94) установлен на [ON], вы можете вращать и показывать изображения на экране или телевизоре в соответствии с информацией о повороте изображений.

- Эта функция может не действовать на снимках, сделанных камерой, направленной вверх или вниз.
- Видеосюжеты, снятые фотокамерой в вертикальном положении, вертикально не отображаются.

■ Предотвращение дрожания (сотрясение фотокамеры)

- Старайтесь не допускать дрожания камеры при нажатии кнопки затвора.
- Предупреждение о дрожании ① появляется при медленной скорости затвора и большей вероятности размытия снимка.



- При появлении предупреждения о дрожании пользуйтесь штативом для получения лучших результатов. Используя штатив вместе с автотаймером (стр.47), можно не допустить размытия, вызываемого нажатием кнопки затвора.
- Скорость затвора значительно уменьшается в следующих случаях. Держите камеру неподвижно с момента нажатия кнопки затвора до момента появления изображения на экране. Рекомендуется использовать штатив.
 - [НОЧН. ПОРТРЕТ], [НОЧН. ПЕЙЗАЖ], [ВЕЧЕРИНКА], [СВЕЧИ], [ЗВЕЗДНОЕ НЕБО], [ФЕЙЕРВЕРК]
 - при уменьшении скорости затвора.

Съемка с использованием трансфокатора

Использование оптического трансфокатора / Дополнительный оптический трансфокатор (EZ)

Вы можете сделать так, что люди и объекты будут казаться в 5 раз ближе, используя оптический трансфокатор, а пейзажи могут быть сняты с широким углом. (эквивалентно 35 мм пленочной фотокамере: от 30 мм до 150 мм для DMC-LZ10/от 32 мм до 160 мм для DMC-LZ8)

Для съемки с большим углом (дополнительный оптический трансфокатор) без ухудшения качества снимка не настраивайте размер изображения на самое высокое значение для каждого из форматов (4:3 / 3:2 / 16:9).

■ Для приближения объектов используйте (Теле)

Поверните рычажок трансфокатора в направлении Теле.



■ Для удаления объектов используйте (Широкоугольная)

Поверните рычажок трансфокатора в направлении Широкоугольная.



■ Максимальное увеличение

Когда размер изображения установлен на любое значение, за исключением самого высокого разрешения, оптический трансфокатор переходит в расширенный режим, обеспечивая еще большее увеличение.

**Увеличение: макс. 8,9 × (DMC-LZ10)
макс. 8 × (DMC-LZ8)**

Формат (стр. 69)	Пикселей (стр. 68)	Максимальное увеличение (Теле)	
		DMC-LZ10	DMC-LZ8
4:3	DMC-LZ10 10M (10M)	5 ×	—
	DMC-LZ8 8M (8M)	—	5 ×
	DMC-LZ10 7M (7M EZ)	5,9 ×	—
	5M (5M EZ)	7,1 ×	6,4 ×
	3M (3M EZ)/ 2M (2M EZ)/ 0,3M (0,3M EZ)	8,9 ×	8 ×
3:2	DMC-LZ10 9M (9M)	5 ×	—
	DMC-LZ8 7M (7M)	—	5 ×
	DMC-LZ10 6M (6M EZ)	5,9 ×	—
	4,5M (4,5M EZ)	7,1 ×	6,4 ×
	2,5M (2,5M EZ)	8,9 ×	8 ×
16:9	DMC-LZ10 7,5M (7,5M)	5 ×	—
	DMC-LZ8 6M (6M)	—	5 ×
	DMC-LZ10 5,5M (5,5M EZ)	5,9 ×	—
	3,5M (3,5M EZ)	7,1 ×	6,4 ×
	2M (2M EZ)	8,9 ×	8 ×

■ Принцип действия дополнительного оптического трансфокатора

Дополнительный оптический трансфокатор выделяет центр изображения и расширяет его для большего эффекта увеличения. Так, например, если Вы выберете [3M] (3M EZ) (3 миллиона пикселей), 10M (10,1 миллиона) (DMC-LZ10) или 8M (8,1 миллиона) (DMC-LZ8), область CCD обрезается по центру области 3M (3 миллиона пикселей), делая возможным получение изображения с более сильным увеличением.



- При включении фотокамеры оптический трансфокатор установлен на Широкоугольная (1 ×).
- При использовании функции увеличения оценка диапазона фокусировки будет появляться совместно с отображением полосы увеличения. (Пример: 0,3 м - ∞)
- Если Вы используете функцию трансфокатора после фокусировки на объект, снова выполните фокусировку на объект.
- Тубус объектива выдвигается или втягивается в соответствии с положением трансфокатора. Старайтесь не прерывать движение объектива во время вращения рычажка трансфокатора.
- В режиме записи движущихся изображений [H] увеличение трансфокатора зафиксировано на значении, установленном в начале записи.
- "EZ" – это сокращенное название от "Extra optical Zoom" (дополнительный оптический трансфокатор).
- Если Вы установили размер изображения, активизирующего дополнительный оптический трансфокатор, на экране во время использовании функции трансфокатора отображается значок дополнительного оптического трансфокатора [EZ].
- При использовании дополнительного оптического трансфокатора трансфокатор ненадолго прекратит движения вблизи [W] (1 ×). Это не является неисправностью.
- Показываемое увеличение трансфокатора является приблизительным.
- Расширенный оптический режим невозможно включить при следующих настройках:
 - в режиме видеосъемки [H]
 - [ВЫС. ЧУВСТВ.];
 - [СКОР. СЪЕМКА]

Использование кнопки простой трансфокации

Нажмите кнопку [E.ZOOM] для быстрой трансфокации. Действительные коэффициенты увеличения зависят от настройки пикселей при записи.

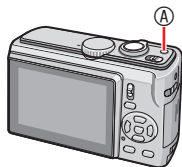

Ⓐ Кнопка [E.ZOOM]

■ Когда размер изображения установлен на самое высокое разрешение для каждого формата

Разрешение временно уменьшается, и Вы можете использовать дополнительный оптический трансфокатор.

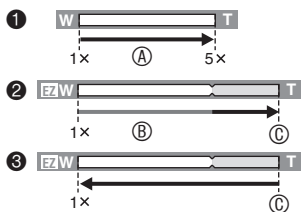

- 1 Нажмите [E.ZOOM] один раз.
 - 2 Нажмите [E.ZOOM] два раза.
 - 3 Нажмите [E.ZOOM] три раза.
- Ⓐ Оптический трансфокатор
 Ⓑ Дополнительный оптический трансфокатор
 Ⓒ Максимальное увеличение дополнительного оптического трансфокатора
- Цвет индикатора трансфокации и разрешение, отображаемые на экране, во это время будут изменяться

Формат	Размер снимка	
	DMC-LZ10	DMC-LZ8
4:3	10M → 3M	8M → 3M
3:2	9M → 2.5M	7M → 2.5M
16:9	7.5M → 2M	6M → 2M

- Если Вы нажмете кнопку [E.ZOOM] три раза, положение трансфокатора вернется к положению Широкоугольная, а разрешение вернется к первоначальному значению. Разрешение также вернется к первоначальному значению, если Вы повернете рычажок трансфокатора в область оптической трансфокации.

■ **Когда размер изображения для каждого формата установлен на любое значение, за исключением самого высокого разрешения**

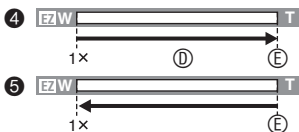

- ④ Нажмите [E.ZOOM] один раз.
- ⑤ Нажмите [E.ZOOM] два раза.
- ⓓ Дополнительный оптический трансфокатор
- ⓔ Максимальное увеличение дополнительного оптического трансфокатора



- Нажимайте кнопку [E.ZOOM], пока трансфокатор не начнет работать.
- Простая трансфокация также активизируется, если положение трансфокатора отлично от положения Широкоугольная.
- Вы можете в дальнейшем расширить трансфокацию до области цифровой трансфокации, если пункт [ЦИФР. УВЕЛ] установлен в положение [ON].
- В режиме видеосъемки [H] и в режиме сцены с параметрами [ВЫС. ЧУВСТВ.] и [СКОР. СЪЕМКА] трансфокация ограничена оптическим увеличением.
- Показываемое увеличение трансфокатора является приблизительным.

Использование цифрового масштабирования
Дальнейшее увеличение

При установке параметра [ЦИФР. УВЕЛ] на [ON] в меню [ЗАП.] можно достичь максимального увеличения 20 × с оптическим трансфокатором 5 × и цифровым трансфокатором 4 ×. Тем не менее, если выбран размер изображения, который допускает использование дополнительного оптического трансфокатора, может быть достигнуто максимальное увеличение 35,6 × с дополнительным оптическим трансфокатором 8,9 × и цифровым трансфокатором 4 × (DMC-LZ10).

■ **Использование меню**

1 Нажмите кнопку [MENU/SET], когда переключатель записи/воспроизведения установлен на [CAM].

- В режиме A/S/M после выбора расширенного режима сцены или режима сцены выберите меню записи, а затем нажмите кнопку ►.

2 Нажмите ▲/▼ для выбора пункта [ЦИФР. УВЕЛ], а затем нажмите ►.

3 Нажмите ▼ для выбора [ON] и затем нажмите [MENU/SET].

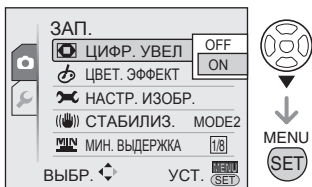

4 Для закрытия меню нажмите [MENU/SET].

- Для закрытия меню вы также можете наполовину нажать кнопку съемки.

■ Вход в диапазон цифрового увеличения

Когда вы поворачиваете рычажок трансфокатора в крайнее положение “Теле”, индикация увеличения на экране может временно остановиться.

Вы можете войти в диапазон цифрового увеличения, непрерывно вращая рычажок трансфокатора в сторону “Теле”, или отпустить рычажок и повернуть его в сторону “Теле” еще раз.

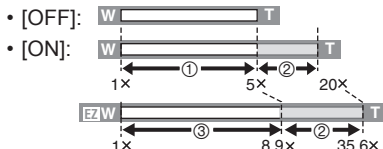

Например: при одновременном использовании цифрового трансфокатора и дополнительного оптического трансфокатора [3M] (3M EZ) на модели DMC-LZ10.

- ① Оптический трансфокатор
- ② Цифровой трансфокатор
- ③ Дополнительный оптический трансфокатор



- В диапазоне цифрового увеличения участок АФ имеет больший, чем обычно размер, и устанавливается только на точку в центре экрана. Также может не работать функция стабилизатора.
- При использовании цифрового увеличения качество снимков ухудшается.
- При использовании цифрового трансфокатора рекомендуем выбрать для стабилизатора параметр [MODE1].
- При использовании цифрового увеличения для достижения наилучших результатов используйте штатив и таймер автоспуска.
- Показываемое увеличение трансфокатора является

приблизительным.

- Цифровое увеличение не работает в следующих случаях:
 - В интеллектуальном автоматическом режиме [iA].
 - При включенном интеллектуальном управлении ISO;
 - В режимах [ПОРТРЕТ В ПОМЕЩ.], [НОРМАЛЬН. СПОРТ], [СПОРТ В ПОМЕЩ.], [СПОРТ ВНЕ ПОМЕЩ.], [РЕБЕНОК1] / [РЕБЕНОК2], [ДОМ. ЖИВОТНОЕ], [ВЫС. ЧУВСТВ.] и [СКОР. СЪЕМКА].

Воспроизведение изображений (▶ Нормальный режим воспроизведения)

Выберите нормальный режим воспроизведения [▶] (стр. 18).

Данные изображений, записанные на встроенной памяти, появляются на дисплее, когда карта не установлена. Данные изображений на карте памяти показываются, когда карта установлена.

■ Воспроизведение снимков Для выбора настройки нажмите ◀▶.



◀: Воспроизведение предыдущего снимка.

▶: Воспроизведение следующего снимка.

■ Ускоренное воспроизведение вперед/назад

Нажмите и держите нажатой ◀▶.

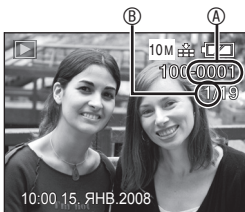

▶: Ускоренное воспроизведение вперед

◀: Ускоренное воспроизведение назад

- Номер файла **A** и номер снимка **B** меняются только по одному. 1. Отпустите кнопку ◀▶, когда появится номер нужного изображения, чтобы воспроизвести его.
- Если Вы нажмете и будете удерживать ◀▶, Вы сможете быстрее выполнять ускоренную прокрутку вперед/назад.
- При просмотре воспроизведения в режиме записи или в режиме мультивоспроизведения (стр. 78) изображения можно прокручивать вперед/назад только по одному.



- Данный аппарат соответствует стандартам DCF (Правила проектирования для файловых систем камер), принятым Ассоциацией японских производителей электроники и индустрии информационных технологий (JEITA).
- ЖК-дисплей может не показывать детали записанных изображений. Для просмотра деталей изображений вы можете воспользоваться воспроизведением с увеличением (стр. 80).
- При воспроизведении изображений, записанных на другом оборудовании, качество изображения может ухудшиться. (Снимки выводятся на экран в режиме [ОТБРАЖЕНИЕ ПИКТОГРАММЫ].)
- После переименования папки или файла на компьютере, воспроизведение снимков будет невозможно.
- При воспроизведении файла, не соответствующего стандарту, номер папки/файла будет отображаться, как [-], и экран может стать черным.
- Вы не можете воспроизводить звук неподвижных изображений с аудио, записанным на другом оборудовании.
- После переключения из режима [ЗАП.] в режим [ВОСП.] тубус объектива вытягивается около 15 секунд.

Удаление снимков

Выберите нормальный режим воспроизведения [▶] (стр. 18). Данные изображений, записанные во встроенной памяти, удаляются, когда карта не установлена. Данные изображений на карте памяти удаляются, когда карта установлена.

- Удаленные снимки не подлежат восстановлению. Перед удалением изображений дважды убедитесь в этом.

■ Для удаления одного снимка

- 1 Выберите изображение с помощью ◀▶.
- 2 Нажмите [🗑️].
- 3 Нажмите ◀ для выбора [ДА] и затем нажмите [MENU/SET].

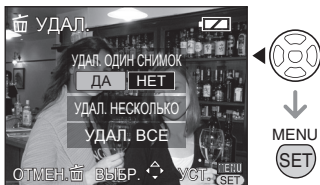

- При удалении изображения на экране отображается [🗑️].

- Для удаления снимков нажмите [УДАЛ. НЕСКОЛЬКО] (до 50 снимков)/[УДАЛ. ВСЕ]

- 1 Нажмите [🗑️] два раза.
- 2 Нажатием кнопки ▲/▼ выберите [УДАЛ. НЕСКОЛЬКО] или [УДАЛ. ВСЕ], затем нажмите кнопку [MENU/SET].

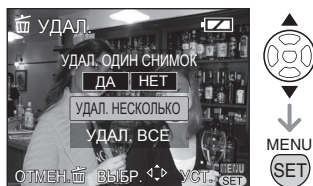

- Если выбрана опция [УДАЛ. НЕСКОЛЬКО], выполните нижеуказанные операции 3.
- Если выбрана опция [УДАЛ. ВСЕ], выполните операции, начиная с 5.
- Если [ИЗБРАННОЕ] (стр. 95) установлено на [ON], сначала появятся значки [УДАЛ. ВСЕ] и [УДАЛИТЬ ВСЕ, КРОМЕ ★]. Выберите один из них с помощью кнопок ▲/▼, нажмите кнопку [MENU/SET], а затем выполните операции, начиная с 5. Если ни одно изображение не выбрано в качестве избранного, параметр [УДАЛИТЬ ВСЕ, КРОМЕ ★] недоступен.

3 Нажмите ▲/▼/◀▶ для выбора изображения и затем нажмите [DISPLAY] для установки.

(Только если выбран [УДАЛ. НЕСКОЛЬКО])

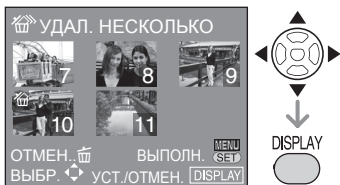

- Повторите операции, описанные выше.
- Выбранные изображения появляются с [📁]. При повторном нажатии кнопки [DISPLAY] установка сбрасывается.
- Если выбранное изображение невозможно удалить, значок [🔒] будет мигать красным цветом. снимите установленную защиту. (стр. 98)

4 Нажмите [MENU/SET].

5 Нажмите ▲ для выбора [ДА] и затем нажмите [MENU/SET] для установки.

(Вид экрана, если выбран [УДАЛ. НЕСКОЛЬКО])

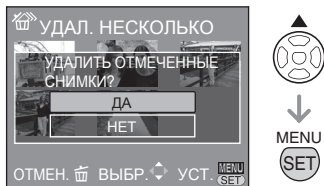

- При удалении всех изображений могут быть удалены изображения либо во встроенной памяти, либо на карте памяти. (Вы не можете одновременно удалить снимки на встроенной памяти и на карте.)

- Нажатие кнопки [MENU/SET] во время удаления изображений в режиме [УДАЛ. НЕСКОЛЬКО], [УДАЛ. ВСЕ] или [УДАЛИТЬ ВСЕ, КРОМЕ ★] приведет к прерыванию процесса удаления.



- Не выключайте камеру во время удаления.
- При удалении снимков используйте батарейки с достаточным зарядом или же используйте сетевой адаптер переменного тока (дополнительная принадлежность).
- Чем больше количество удаляемых изображений, тем больше времени занимает процесс удаления.
- В следующих случаях, снимки не удаляются, даже если выбран пункт [УДАЛ. ВСЕ] или [УДАЛИТЬ ВСЕ, КРОМЕ ★].
 - Когда переключатель защиты от записи карты памяти SD или карты памяти SDHC установлен в положение [LOCK]
 - Когда файлы не соответствуют DCF
 - Когда снимки защищены [🔒]

О ЖК-дисплее

Изменение отображаемой информации

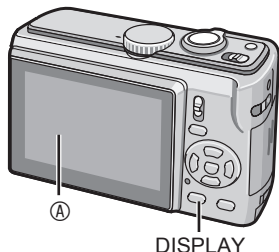

Ⓐ ЖК-дисплей (ЖКД)

Нажмите кнопку [DISPLAY] для переключения на экран, который будет использоваться.

- При отображении экрана меню кнопка [DISPLAY] не действует.
- Во время воспроизведения с увеличением, воспроизведения видеозаписи, а также во время показа слайдов можно выбрать только "Нормальная индикация" или "Не отображать".
- Гистограмма Ⓔ отображается, когда пункт [ГИСТОГРАММА] установлен в положение [ON] в меню НАСТР. (стр. 22).
- Дисплей Ⓒ появляется, когда пункт [ИНФО ЗАПИСИ] в меню [КОНТР ЛИНИИ] установлен в положение [ON] в меню НАСТР. (стр. 21).

В режиме записи

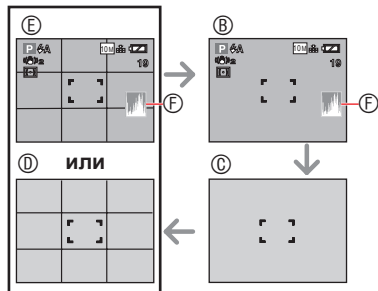

Ⓑ нормальная индикация (информация о записи)

- Ⓒ не отображать
- Ⓓ отображение контрольных линий
- Ⓔ Нормальный дисплей (информация о записи) + дисплей с контрольными линиями
- Ⓕ гистограмма

В режиме воспроизведения

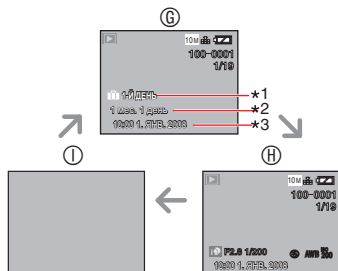

- Ⓒ нормальная индикация
- Ⓓ нормальная индикация (информация о записи + гистограмма)
- Ⓕ не отображать

- *1 Количество ней, прошедших с даты поездки, когда изображение снимается с установленным параметром [ДАТА ПоеЗДКИ].
- *2 Отображается при выборе параметра установки дня рождения для [РЕБЕНОК1]/[РЕБЕНОК2] или [ДОМ. ЖИВОТНОЕ] в режиме сцены и выборе [С ВОЗРАСТОМ] во время съемки.
- *3 При регистрации символов в режиме [РЕБЕНОК] или [ДОМ.ЖИВОТНОЕ] или выборе параметра [РЕД ЗАГОЛ] в меню режима [ВОСП.] записанные дата и время отображаются после отображения в течение нескольких секунд зарегистрированных символов.

■ Контрольная линия

Во время съемки для компоновки кадра можно использовать контрольную линию. Выбрать шаблон контрольной линии можно в меню настройки (стр. 21).

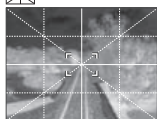

: Делит весь экран 3 x 3 для создания хорошо сбалансированной композиции.

: Для размещения объекта в центре экрана.

■ Гистограмма

Гистограмма – это диаграмма, на которой вдоль горизонтальной оси отображается яркость (от черного к белому), а вдоль вертикальной оси – количество пикселей, соответствующее каждому уровню яркости.

Определить условия экспозиции изображения можно по форме гистограммы (распределению диаграммы) для конкретного снимка.

- В том случае, если диаграмма имеет форму горы, вершина которой располагается по центру **(A)**, данное означает, что элементы среды и яркие элементы распределены сбалансировано. Изображение хорошо подходит для записи.
- Если значения в основном сконцентрированы в левой части **(B)**, изображение имеет недостаточную экспозицию и большое количество темных частей. Такая гистограмма отображается, например, в том случае, когда темные предметы, такие как ночной пейзаж, занимают большую часть экрана.
- Если значения в основном сконцентрированы в правой части **(C)**, изображение переэкспонировано и имеет большое количество ярких частей. Такая гистограмма отображается, например, в том случае, когда светлые предметы занимают большую часть экрана.

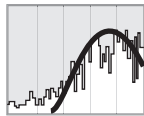
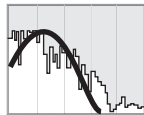
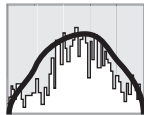

(A) правильно

(B) темно

(C) ярко



- Записываемое изображение и гистограмма могут не соответствовать друг другу при съемке в темном месте, с ручной компенсацией экспозиции или со вспышкой. Гистограмма отображается оранжевым цветом.
- В режиме записи гистограмма является приблизительной.
- Гистограммы изображения, отображаемого в режиме записи и воспроизведения, могут не совпадать.
- Гистограмма, отображаемая на экране фотокамеры, не совпадает с гистограммами, отображаемыми в программном обеспечении для редактирования изображений на компьютере и т. п.
- Гистограмма не отображается при следующих условиях:
 - в интеллектуальном автоматическом режиме **([A])**;
 - в режиме видеосъемки **([H])**;
 - при воспроизведении нескольких снимков;
 - при календарном воспроизведении;
 - при воспроизведении с масштабированием.

Обеспечивает удобство просмотра ЖК-дисплея (РЕЖИМ ЖКД).



1 Нажмите [Q.MENU]. Пока отображается экран Быстрая настройка..

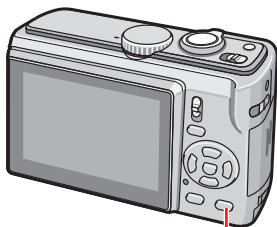

Q.MENU

2 Выберите индикацию с правой стороны (первоначальная настройка: [OFF]) с помощью ►, выберите режим с помощью ▲/▼ и нажмите кнопку [MENU/SET].



Режим	Использует
 АВТО ЯРКОСТЬ ЖКД	При ярком освещении, например, во время съемки на улице, режим яркого ЖКД (ниже) включается автоматически.
 ЯРКИЙ ЖКД	ЖК-дисплей становится ярче и виден лучше, даже при съемке на улице.
 ВЕРХНИЙ РАКУРС	Это особенно удобно, когда вы не можете приблизиться к объекту из-за мешающего человека и т. п. (Дисплей будет виден хуже, если смотреть на него прямо.) 
 OFF	ЖК-дисплей возвращается к нормальной яркости.



- Режим ЖК-дисплея можно выбрать в меню настройки. (стр. 21)
- При выключении фотокамеры режим верхнего ракурса отключается. (То же самое происходит и в режиме [ЭКОН. ЭНЕРГ.])
- При записи изображений в режиме повышенной яркости ЖК-дисплея, дисплей возвращается к нормальной яркости через 30 секунд. Для повторного повышения яркости ЖК-дисплея нажмите любую кнопку.
- При включении режима повышенной яркости ЖК-дисплея или режима верхнего ракурса выполняется регулировка яркости отображаемого на дисплее изображения. Поэтому некоторые объекты могут выглядеть на ЖК-дисплее несколько иначе. Данное на записанные изображения не влияет.
- Если экран плохо видно потому, что на него попадает солнечный свет и т.д., закройте экран от источника света рукой.
- Количество доступных для записи изображений уменьшается при использовании режимов АВТО ЯРКОСТЬ ЖКД, ЯРКИЙ ЖКД или ВЕРХНИЙ РАКУРС.

Съемка с использованием встроенной вспышки

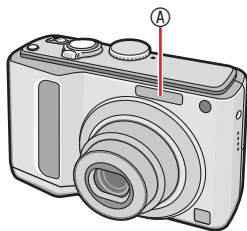

А Фотовспышка

- Не закрывайте фотовспышку пальцем или другими предметами.

■ Переключение на соответствующую настройку вспышки

Установите настройку встроенной вспышки в соответствии с записываемым сюжетом.

1 Нажмите ► [⚡].

2 Нажмите ▲/▼ или ► [⚡] для переключения настройки вспышки.

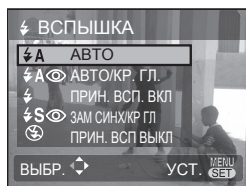

- Настройки вспышки приводятся в разделе “Настройки вспышки”. Для выбора настройки вспышки обратитесь к разделу “Доступные настройки вспышки в зависимости от режима записи” (стр. 44).

3 Нажмите [MENU/SET].

- Для завершения вы также можете наполовину нажать кнопку съемки.
- По истечении 5 секунд без каких-либо действий, автоматически устанавливается ранее выбранная настройка.

■ Настройки вспышки

⚡ А : АВТО

Вспышка включается автоматически в соответствии с условиями съемки.

⚡ А : АВТО/Устранение эффекта красных глаз*1 (Белый)

Вспышка включается автоматически в соответствии с условиями съемки.

- **Используйте эту настройку для съемки людей в условиях недостаточной освещенности.**

⚡ : Принудительно ВКЛ

Вспышка срабатывает каждый раз, вне зависимости от условий съемки.

- **Используйте эту настройку, когда источник света находится позади объекта, или при флуоресцентном освещении.**

⚡ : Принудительно ВКЛ/Устранение эффекта красных глаз*1

- **При выборе параметра [ВЕЧЕРИНКА] или [СВЕЧИ] в режиме сюжета режим вспышки устанавливается на Принудительно ВКЛ/Устранение эффекта красных глаз.**

⚡ S : Медленная синхронизация/ Устранение эффекта красных глаз*1 (Оранжевый)

Когда вы делаете снимки с темным пейзажем на заднем плане, эта функция увеличивает выдержку при включении вспышки для того, чтобы темный пейзаж на заднем плане стал ярким.

- **Данная функция полезна при фотографировании людей при слабом освещении.**

⚡ S : Принудительно ВЫКЛ

Вспышка не включается при любых условиях съемки.

- **Используйте эту настройку там, где использовать вспышку не разрешается.**

*1 Для того чтобы на снимках глаза не были красными, вспышка срабатывает дважды. Объект не должен двигаться до момента срабатывания второй вспышки.

■ Доступный диапазон вспышки для съемки изображений в режиме интеллектуального управления ISO.

ОГРАНИЧ.ISO	Доступный диапазон вспышки
ISO MAX400	от 60 см - 4,3 м (Широкоугольная) 1,0 м - 2,4 м (Теле)
ISO MAX800	80 см - 6,0 м (Широкоугольная) 1,0 м - 3,4 м (Теле)
ISO MAX 1600	1,15 м - 8,6 м (Широкоугольная) 1,0 м - 4,8 м (Теле)

■ Выдержка для каждого режима вспышки

Режим вспышки	Выдержка (сек.)
 А : АВТО	от 1/30 до 1/2000
 А  : АВТО/ Устранение эффекта красных глаз	от 1/30 до 1/2000
 : Принудительно ВКЛ   : Принудительно ВКЛ/Устранение эффекта красных глаз	от 1/30 до 1/2000
 S  : Медленная синхронизация/ Устранение эффекта красных глаз	от 1/8 или 1 до 1/2000 ^{*1} от 1/8 до 1/2000 ^{*2}
 : Принудительно ВЫКЛ	от 1/8 до 1/2000 от 1/8 или 1 до 1/2000 ^{*1} от 1/4 или 1 до 1/2000 ^{*3}

*1 В режимах [НОЧН. ПОРТРЕТ] или [СВЕЧИ].

*2 В режиме [ВЕЧЕРИНКА].

*3 В режимах ИНТЕЛЛ.УПР.ISO/
[СПОРТ], [НОЧН. ПОРТРЕТ], [СВЕЧИ],
[РЕБЕНОК] и [ДОМ.ЖИВОТНОЕ].

- Скорость затвора достигает максимального значения в 1 секунду для режимов *1 и *3 в следующих случаях:
 - Оптический стабилизатор изображения находится в положении [OFF]
 - В интеллектуальном автоматическом режиме [iA] или при выборе для оптического стабилизатора изображения параметров [MODE1] или [MODE2], а также в том случае, когда фотокамера определяет минимальную вероятность размытия.
- Подробные сведения о режимах АЭ с приоритетом диафрагмы, АЭ с приоритетом затвора или ручной экспозиции приведены на стр. 50.

- Скорость затвора будет отличаться от указанной в приведенной выше таблице при следующих режимах сюжета.
 - [НОЧН. ПЕЙЗАЖ]:
от 8 секунд или 1/8th секунды до 1/2000 секунды
 - [ЗВЕЗДНОЕ НЕБО]:
15 секунд, 30 секунд, 60 секунд
 - [ФЕЙЕРВЕРК]:
1/4 секунды, 2 секунды
- В режиме программируемой АЭ [P] самое высокое значение скорости затвора изменится в зависимости от настройки [МИН. ВЫДЕРЖКА].



- Не смотрите прямо на вспышку с близкого расстояния во время ее срабатывания.
- Не подносите вспышку слишком близко к объекту съемки и не закрывайте ее во время срабатывания. Под воздействием ее высокой температуры или света предметы могут обесцветиться.
- ЖК-дисплей отключается во время зарядки вспышки и вы не сможете делать снимки. Горит индикатор состояния. Если оставшийся заряд батареек невелик, экран может выключаться на более длительный период времени.
- При фотосъемке вне доступного диапазона вспышки экспозиция может быть отрегулирована неправильно, и изображение может стать ярким или темным.
- Когда значок вспышки мигает, вспышка заряжается, и съемка невозможна даже при полном нажатии кнопки затвора.
- Баланс белого может регулироваться неправильно, если яркость фотовспышки недостаточная.
- При небольшой выдержке эффект срабатывания вспышки может оказаться недостаточным.
- Если вы делаете повторный снимок, запись может быть невозможна даже при включенной вспышке. Сделайте снимок после исчезновения индикации доступа к памяти.
- Устранение эффекта красных глаз варьируется в зависимости от людей. Кроме того, если снимаемый объект располагается далеко от камеры, или снимаемый человек не смотрел на срабатывание первой вспышки, эффект устранения красных глаз может быть неочевиден.
- В режимах серийной съемки или автоматического брекетинга использовать вспышку невозможно.

Съемка крупным планом (AF Макросъемка)

PASM

Этот режим позволяет вам делать снимки объекта с очень близкого расстояния, например, снимок цветка. Вы можете делать снимки, приближаясь к объекту на расстояние до 5 см от объектива, повернув рычажок трансфокатора в самое крайнее положение широкоугольной съемки (1 x).

1 Нажмите ().



- Будет запущен режим макросъемки.

■ Диапазон фокусировки



- Для достижения наилучших результатов используйте штатив и таймер автоспуска.
- Когда объект расположен близко к объективу, эффективное фокусное расстояние (глубина резкости) значительно сужается. Поэтому у вас могут возникнуть трудности фокусировки объекта, если расстояние между камерой и объектом изменилось после фокусировки объекта.
- Если расстояние между объективом фотокамеры и объектом находится вне доступного диапазона, объект может быть не сфокусирован, даже если индикатор фокусировки светится.
- Режим макросъемки назначает приоритет тому объекту, который ближе расположен к фотокамере. Таким образом, если расстояние между фотокамерой и объектом более 50 см, фокусировка на нем в режиме макросъемки займет больше времени по сравнению с нормальным режимом съемки.
- Доступный диапазон вспышки приблизительно составляет от 50 см до 6,8 м (широкоугольная съемка). (Это применимо при установке чувствительности по ISO на [AUTO].) При съемке близко расположенных объектов мы рекомендуем установить вспышку на Принудительно Выхл ().
- При съемке изображений с близкого диапазона разрешение периферийной области изображения может немного ухудшиться. Это не является неисправностью.

Съемка с использованием таймера автоспуска



1 Нажмите ◀ [OK].

2 Выберите скорость затвора с помощью ▲/▼ или ◀ [OK].



3 Нажмите [MENU/SET].

- Для завершения вы также можете наполовину нажать кнопку съемки.
- По истечении 5 секунд без каких-либо действий, автоматически устанавливается ранее выбранная настройка.

4 Нажмите кнопку съемки наполовину для выполнения фокусировки и затем нажмите до конца для съемки изображения.

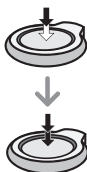

- Индикатор таймера автоспуска (A) начнет мигать, и съемка будет выполнена через 10 секунд (или через 2 секунды).
- При нажатии [MENU/SET] при установленном таймере автоспуска, его настройки будут аннулированы.

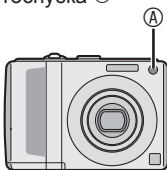

- При использовании штатива или в других случаях установка таймера автоспуска на 2 секунды является удобным способом устранения дрожания камеры, возникающего при нажатии кнопки съемки.
- При полном нажатии клавиши съемки за один раз, фокусировка снимаемого объекта выполняется автоматически непосредственно перед записью изображения. В местах с недостаточной освещенностью индикатор таймера автоспуска будет мигать и затем загорится ярким светом, выполняя функцию вспомогательной лампы АФ для фокусировки на снимаемом объекте.
- В интеллектуальном автоматическом режиме [A] можно выбрать [10 СЕК] или [ВЫКЛ].
- В режиме [АВТОПОРТРЕТ], можно выбрать опции [2 СЕК] или [ВЫКЛ].
- При установке таймера автоспуска в режиме последовательной съемки нескольких кадров камера начинает съемку через 2 или 10 секунд после нажатия кнопки съемки. Количество снимков, записываемых за один раз, ограничено 3 снимками.
- При установке таймера автоспуска мы рекомендуем использовать штатив.
- В режиме [СКОР. СЪЕМКА] функция автотаймера недоступна.

Компенсация экспозиции



Используйте эту функцию, если вы не можете достичь желаемого результата из-за разницы в яркости объекта и фона.

Чрезмерная экспозиция



Компенсируйте экспозицию в сторону уменьшения.

Правильная экспозиция



Компенсируйте экспозицию в сторону увеличения.

Недостаточная экспозиция



- 1 Нажмите **▲** [**+**] для вывода на дисплей [ЭКСПОЗИЦИЯ] и нажмите **◀▶** для компенсации экспозиции.



- **Ⓐ** Значение компенсации экспозиции
- Вы можете выполнить компенсацию от -2 EV до +2 EV с шагом 1/3 EV.
- Выберите [0 EV] для возврата к исходной экспозиции.

- 2 Нажмите [**MENU/SET**] для завершения настройки.

- Для завершения вы также можете наполовину нажать кнопку съемки.



- EV – это сокращение от “Exposure Value” (значение экспозиции), которое указывает на количество света, поступающего на матрицу CCD в соответствии со значением диафрагмы и выдержки.
- Значение компенсации экспозиции отображается в нижнем левом углу экрана.
- Значение экспозиции сохраняется в памяти даже после выключения фотокамеры.
- В зависимости от яркости объекта диапазон компенсации экспозиции будет ограничен.
- В режиме [ЗВЕЗДНОЕ НЕБО] компенсация экспозиции невозможна.

Съемка с функцией автоматического брекетинга

PASM     **SCN**

Выполняется последовательная съемка трех кадров с автоматическим изменением экспозиции. Съемка кадров выполняется на основе выбранного диапазона компенсации после настройки экспозиции (стр. 48).

1 Нажимайте ▲ () до тех пор, пока не отобразится надпись [АВТ. БРЕКЕТИНГ] и установите диапазон компенсации экспозиции при помощи ◀▶.



• Можно выбрать следующие настройки: OFF, $\pm 1/3$ EV, $\pm 2/3$ EV или ± 1 EV. (Если функция автоматического брекетинга не используется, выберите [OFF].)

2 Нажмите кнопку [MENU/SET] для.

- При настройке функции автоматического брекетинга на экране появляется пиктограмма .

3 Нажмите кнопку затвора, чтобы сделать снимок.

- После съемки включается функция автоматического просмотра.



• При выключении фотокамеры выполняется отмена настроек функции автоматического брекетинга. (То же самое происходит и в режиме [ЭКОН. ЭНЕРГ.])

- Использовать функцию автоматического брекетинга в режимах [ЗВЕЗДНОЕ НЕБО] и [СКОР. СЪЕМКА] невозможно.
- При использовании вспышки или при съемке двух и менее кадров функция автоматического брекетинга не работает.
- В зависимости от яркости объекта при использовании функции автоматического брекетинга экспозиция может не компенсироваться.
- При включенной функции автоматического брекетинга параметр [ВСПЫШКА] устанавливается на принудительное выключение вспышки [☺].
- При установке скорости затвора на значение более 1 секунды функция автоматического брекетинга отключается.
- Серийная съемка режим настройки отменен, когда [АВТ. БРЕКЕТИНГ] будет активирована.

Настроить диафрагму/Выдержку затвора/ Экспозицию (A/S/M)

Установите переключатель записи/ воспроизведения в положение записи [RECORD]. (стр. 18)

Можно делать наиболее ценные снимки, выполняя настройку каждого элемента вручную.

Значение, которые можно установить, приведены на стр. 51.

1 Установите диск выбора режима в положение [A/S/M].

2 С помощью ▲/▼ выберите режим и нажмите кнопку [MENU/SET].



A: AЭ с приоритетом диафрагмы

Для фокусировки на фоне установите более высокое значение диафрагмы.

Для отмены фокусировки на фоне установите более низкое значение диафрагмы.

Нажмите [EXPOSURE] и с помощью ◀▶ определите значение диафрагмы.



• Если изображение слишком яркое, установите более высокое значение.

S: AЭ с приоритетом затвора

Для съемки неподвижного изображения установите меньшую скорость затвора. Если необходимо передать движение объекта, установите большую скорость затвора.

Нажмите [EXPOSURE] и с помощью ▲/▼ настройте установите скорость затвора.



M: Ручная экспозиция

Для определения экспозиции отрегулируйте значение диафрагмы и скорость затвора.

1 Нажмите [EXPOSURE], установите значение диафрагмы с помощью ◀▶ и скорость затвора с помощью ▲/▼.



2 Наполовину нажмите кнопку затвора и подтвердите установленное вручную вспомогательное значение экспозиции (отображается около 10 секунд).

	Правильно
	Выберите большее значение диафрагмы или установите большую скорость затвора.
	Выберите меньшее значение диафрагмы или установите меньшую скорость затвора.

3 Сделайте снимок.

■ Для изменения режима

Нажмите кнопку [MENU/SET], выберите режим с помощью ▲/▼ и нажмите кнопку [MENU/SET] еще раз.

Можно изменить положение меню записи или меню настройки. Выберите пиктограмму [A/S/M] с помощью ◀, а затем выберите [📷] (меню записи) или [⚙️] (меню настройки) с помощью ▼.

■ Значение настройки АЗ с приоритетом диафрагмы

Настройка значения диафрагмы (с шагом 1/3 EV)	Настройка скорости затвора (сек.)
F3,5, F3,3	от 8 до 1/1000
F5,0, F4,5, F4,0	от 8 до 1/1300
F7,1, F6,3, F5,6	от 8 до 1/1600
F8,0	от 8 до 1/2000

■ Значение настройки АЗ с приоритетом затвора

Настройка значения скорости затвора (сек.) (с шагом 1/3 EV)	Настройка значения значения диафрагмы
8, 6, 5, 4, 3,2, 2,5, 2, 1,6, 1,3, 1, 1/1,3, 1/1,6, 1/2, 1/2,5, 1/3,2, 1/4, 1/5, 1/6, 1/8, 1/10, 1/13, 1/15, 1/20, 1/25, 1/30, 1/40, 1/50, 1/60, 1/80, 1/100, 1/125, 1/160, 1/200, 1/250, 1/320, 1/400, 1/500, 1/640, 1/800, 1/1000	от F3,3 до F8,0
1/1300	от F4,0 до F8,0
1/1600	от F5,6 до F8,0
1/2000	от F8,0

■ Значение настройки ручной экспозиции

Настройка значения диафрагмы (с шагом 1/3 EV)	Настройка скорости затвора (сек.) (с шагом 1/3 EV)
от F3,3 до F3,5	от 60 до 1/1000
от F4,0 до F5,0	от 60 до 1/1300
от F5,6 до F7,1	от 60 до 1/1600
F8,0	от 60 до 1/2000



- Каждое значение настройки отображается в конце Zoom W. В зависимости от положения трансфокатора некоторые значения нельзя будет выбрать.
- Яркость изображений на ЖК-дисплее может отличаться от фактической яркости снимаемых изображений. Воспроизведите и подтвердите.
- При невозможности добиться оптимальной экспозиции цвет значения диафрагмы и значения скорости затвора меняется на красный.
- При низкой скорости затвора рекомендуется использовать штатив.
- Когда установлен приоритет затвора AE, Вы не можете выполнить следующие установки.
 - вспышка: медленная синхронизация/устранение эффекта красных глаз
 - интеллектуальное управление ISO
- При ручной настройке экспозиции недоступны следующие настройки:
 - вспышка: медленная синхронизация/устранение эффекта красных глаз
 - интеллектуальное управление ISO
 - компенсация экспозиции (стр. 48).
- При выборе параметра [AUTO] для чувствительности по ISO в режиме ручной экспозиции фотокамера автоматически выбирает параметр [ISO100].

Выразительная съемка людей, пейзажей и т.д.

(Расширенный режим сцены)

Установите переключатель записи/воспроизведения в положение записи [📷]. (стр. 18)

Вы можете более эффективно снимать людей, пейзажи, спортивные мероприятия и ночные портреты.

1 Установите диск выбора режима в положение [👤], [🏞️], [🏃] или [🌃].



На рисунке приведен пример экрана выбора [👤].

	Режим ПОРТРЕТ
	Режим ПЕЙЗАЖ
	Режим СПОРТ
	Режим НОЧН. ПОРТРЕТ

2 С помощью ▲/▼ выберите расширенный режим сцены и нажмите кнопку [MENU/SET].



- Для изменения расширенного режима сцены и нажмите кнопку [MENU/SET] еще раз.
- Нажмите кнопку [MENU/SET], чтобы вывести на отображение экран меню, а затем выберите меню режима записи или меню настройки. Выберите значок [A SCN] с помощью ◀, а затем – [📷] меню режима записи) или [👤] (меню настройки) с помощью ▼.

■ i Информация

- При нажатии [DISPLAY] при выбранном в пункте 2 расширенном режиме сцены на отображение выводится описание выбранного режима сцены. (Нажмите еще раз, чтобы вернуться в меню расширенного режима сцены.)

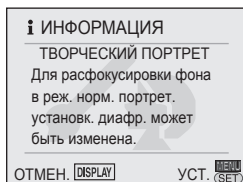

- Следующие параметры не могут быть настроены в расширенный режим сюжета.
 - [ИНТЕЛЛ. УПР. ISO]
 - [СВЕТОЧУВСТ.]
 - [РЕЖИМ ЗАМЕРА]
 - [ЦВЕТ. ЭФФЕКТ]
 - [НАСТР. ИЗОБР.]
 - [МИН. ВЫДЕРЖКА]

Режим ПОРТРЕТ

Улучшает тон цвета кожи снимаемого.

НОРМАЛЬНЫЙ ПОРТРЕТ (стандартный)

Улучшает тон цвета кожи снимаемых, расфокусируя фон.

РОВНАЯ КОЖА

Кожа снимаемых выглядит более гладкой.

ПОРТРЕТ ВНЕ ПОМЕЩ.

Предотвращает затемнение лиц снимаемых при фотографировании вне помещений в светлое время суток.

ПОРТРЕТ В ПОМЕЩ.

Настраивается оптимальная чувствительность ISO, что предотвращает размытие объектов при съемке в помещениях.

ТВОРЧЕСКИЙ ПОРТРЕТ

Можно изменить уровень размытия фона за счет изменения значения диафрагмы. (См. стр. 50 "АЭ с приоритетом диафрагмы")

Порядок выбора каждого из расширенных режимов сцены (стр. 52)

■ Порядок съемки

- Переместите трансфокатор как можно больше в сторону Т (Телесъемка) и выполните съемку с небольшого расстояния от объекта.



- Чувствительность ISO устанавливается на [ISO 100]. (Однако при выборе ПОРТРЕТ В ПОМЕЩ., [ISO MAX400] интеллектуальное управление ISO устанавливается на значение [ISO MAX400].)
- В качестве настройки по умолчанию для режима АФ выбирается параметр [] (определение лиц).
- При выборе [ПОРТРЕТ ВНЕ ПОМЕЩ.] или [ПОРТРЕТ В ПОМЕЩ.] регулировка баланса белого цвета невозможна.
- Если при выбранном параметре [РОВНАЯ КОЖА] другие объекты имеют тот же цвет, что и цвет кожи снимаемых, используется аналогичный эффект. Однако четкость эффекта может изменяться в зависимости от яркости.



Режим ПЕЙЗАЖ

Съемка широкораспространенных пейзажей.



НОРМАЛЬН. ПЕЙЗАЖ

В первую очередь фокусировка осуществляется на удаленных объектах.



ЕСТЕСТВ

Наиболее подходящая настройка для съемки естественных пейзажей.



АРХИТЕКТУРА

Данная настройка обеспечивает четкие изображения зданий. При этом на экране отображаются контрольные линии.



ТВОРЧЕСКИЙ ПЕЙЗАЖ

Скорость затвора можно изменять в той же настройке, которая используется для параметра [НОРМАЛЬН. ПЕЙЗАЖ]. (См. стр. 50 “АЭ с приоритетом затвора”.)



- Диапазон фокусного расстояния фотокамеры составляет от 5 м до ∞.
- Настройка вспышки устанавливается на [☺] ПРИН. ВСП ВЫКЛ.
- Установка вспомогательной лампы АФ отключена.
- Регулировка баланса белого цвета невозможна.



Режим СПОРТ

Используйте данную настройку для съемки спортивных мероприятий или быстродвижущихся объектов.



НОРМАЛЬН. СПОРТ

Управление чувствительностью ISO при фиксации движущегося объекта за счет высокой скорости затвора.



СПОРТ ВНЕ ПОМЕЩ.

Использование высокой скорости затвора для фиксации движущегося объекта при съемке вне помещений при хорошей погоде.



СПОРТ В ПОМЕЩ.

Повышение чувствительности ISO и скорости затвора с целью предотвращения размытия при съемке в помещениях.



ТВОРЧЕСК. СПОРТ

Скорость затвора можно изменять в той же настройке, которая используется для параметра [НОРМАЛЬН. СПОРТ]. (См. стр. 50 “АЭ с приоритетом затвора”)



- Данный режим подходит для съемки объектов с расстояния 5 м или более.
- ИНТЕЛЛ.УПР. ISO работает при всех настройках. (за исключением ТВОРЧЕСК. СПОРТ)
- При выборе [СПОРТ ВНЕ ПОМЕЩ.] или [СПОРТ В ПОМЕЩ.] регулировка баланса белого цвета невозможна.
- Функцию цифрового увеличения можно использовать только при выборе параметра [ТВОРЧЕСК. СПОРТ].

Порядок выбора каждого из расширенных режимов сцены (стр. 52)

Режим НОЧН. ПОРТРЕТ

Позволяет делать снимки людей и фона с близкой к реальной яркостью.

НОЧН. ПОРТРЕТ

Данная функция полезна при фотографировании людей при слабом освещении.

НОЧН. ПЕЙЗАЖ

Четкая ночная съемка при низкой скорости затвора (максимально 8 секунд).

ИЛЛЮМИНАЦИЯ

Четкая съемка освещения.

ТВОРЧ. НОЧН. ПЕЙЗАЖ

Значение диафрагмы можно изменять в той же настройке, которая используется для параметра [НОЧН. ПЕЙЗАЖ]. (См. стр. 50 “АЭ с приоритетом диафрагмы”)

- При съемке в темных местах могут быть заметны искажения изображения.
- Установка вспышки (при выбранном параметре [**⚡** **S** **👁** **ЗАМ СИНХ/КР ГЛ**]) возможна только для [НОЧН. ПОРТРЕТ].
- В режиме [НОЧН. ПЕЙЗАЖ] скорость затвора принимает следующие значения:
Макс. 8 секунд:
– Когда оптический стабилизатор изображения находится в положении [ВЫКЛ]
– Когда оптический стабилизатор изображения установлен в положение [РЕЖИМ1] или [РЕЖИМ2] и фотокамера определяет, что имеется незначительное дрожание
Макс. 1/8 секунды:
– Случаи, отличающиеся от перечисленных выше.
- При выборе [ТВОРЧ. НОЧН. ПЕЙЗАЖ] параметр [СВЕТОЧУВСТ.] устанавливается на значение [ISO100].
- При выборе режима [НОЧН. ПОРТРЕТ] для параметра [РЕЖИМ АФ] выбирается исходная настройка [**👤**] (определение лиц).
- Установка баланса белого цвета невозможна.

■ Порядок съемки

- Во время съемки рекомендуется использовать штатив и автотаймер.
- При съемке в режиме [НОЧН. ПОРТРЕТ] рекомендуется установить рычажок трансфокатора на W (Широкоугольная) и находиться на расстоянии 1,5 м от объекта. Объект должен оставаться неподвижным около 1 секунды после съемки.



- Диапазон регулировки фокуса:
– [НОЧН. ПОРТРЕТ]: 1,2 м - 5 м;
– другие настройки: 5 м - ∞
- Подробные сведения о доступных диапазонах съемки с вспышкой приведены на стр. 44.
- Из-за обработки сигнала затвор может оставаться закрытым (максимально около 8 секунд) после съемки. Это неисправностью не является.

Режим сюжета

Установите переключатель режимов в [i] (стр.18).

При выборе режима сюжета, соответствующего снимаемому объекту и реальной ситуации, камера устанавливает оптимальную экспозицию и насыщенность для получения желаемого изображения.

- Относительно подробностей о режимах см. стр. 56 до 60.

1 Установите диск выбора режима в положение [SCN].

- Если в меню настройки выбрать параметр [OFF] для [МЕНЮ СЦЕН], будет установлен режим предыдущей сцены.

2 Нажмите ▲/▼/◀/▶ для выбора режима сюжета.



3 Нажмите [MENU/SET].

Нажмите [MENU/SET], ► а затем выполните действия пунктов , 2 и 3 для изменения режима сюжета.

■ Помощник режима сюжета [i] ИНФОРМАЦИЯ

- Для просмотра объяснений относительно режимов сюжета нажмите [DISPLAY] при выбранном режиме сюжета в пункте 2. Нажмите еще раз, чтобы вернуться к меню режима сюжета.

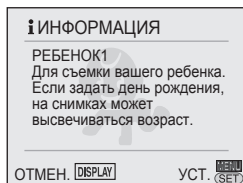

- Относительно скорости затвора обращайтесь к стр. 45.
- При изменении режима сцены настройки вспышки возвращаются к заводским установкам и сохраняются таковыми даже при выключении фотокамеры.
- Цвета на снимке могут выглядеть необычно, если вы используете режим сюжета, который не подходит для этого снимка.
- Нажмите кнопку [MENU/SET], чтобы вывести на отображение экран меню, меню настройки и т.д. Выберите пиктограмму [SCN] с помощью ◀, а затем - [i] (меню режима записи) или [i] (меню настройки) с помощью ▼. Затем нажмите ▶. (Возможность выбора того или иного меню записи зависит от типа сцен.)
- Следующие параметры не могут быть настроены в режиме сюжета.
 - [ИНТЕЛЛ.УПР.ISO]
 - [СВЕТОЧУВСТ.]
 - [РЕЖИМ ЗАМЕРА]
 - [ЦВЕТ. ЭФФЕКТ]
 - [НАСТР. ИЗОБР.]

Подробные сведения о выборе меню сцены приведены на **стр. 55**.

Режим еды

Используйте для съемки блюд в ресторанах, независимо от освещения, чтобы подчеркнуть естественные цвета объекта.



- Диапазон фокусировки составляет от 5 см (Широкоугольная)/1 м (Теле) до ∞.
- Вы не можете изменять настройку баланса белого.







Режим вечеринки

Используйте для съемки свадебных церемоний, вечеринок в помещении и т.д. И людей, и окружающую обстановку можно снять с естественной яркостью.

■ Методика съемки в режиме вечеринки

- **Использование вспышки.**
- Для достижения наилучших результатов используйте штатив и таймер автоспуска.
- Поверните рычажок трансфокатора в сторону Широкоугольная (1 ×), приблизительно 1,5 м от объекта.



- Настройка вспышки может быть установлена на Принудительно ВКЛ/Устранение эффекта красных глаз [ ] или на Медленная синхронизация/Устранение эффекта красных глаз [  S ].
- Вы не можете изменять настройку баланса белого.
- Для параметра [РЕЖИМ Аф] выбирается исходная настройка [] (определение лиц).





Режим съемки при свечах

Используйте для передачи атмосферы, создаваемой горящими свечами.

■ Методика съемки в режиме при свечах

- Не используйте вспышку.
- Для достижения наилучших результатов используйте штатив и таймер автоспуска.



- Диапазон фокусировки составляет от 5 см (Широкоугольная)/1 м (Теле) до ∞.
- Настройка вспышки может быть установлена на Принудительно ВКЛ/Устранение эффекта красных глаз [ ] или на Медленная синхронизация/Устранение эффекта красных глаз [ S ].
- Вы не можете изменять настройку баланса белого.
- Для параметра [РЕЖИМ Аф] выбирается исходная настройка [] (определение лиц).



Режим автопортрета

Можно легко снимать самого себя.

■ Методика съемки в режиме автопортрета

- Для фокусировки нажмите кнопку затвора наполовину. После завершения фокусировки загорится индикатор автотаймера. Держите камеру неподвижно и нажмите кнопку затвора полностью, чтобы сделать снимок.



- Если индикатор автотаймера мигает, фокусировка на объекте не выполнена. Для того чтобы выполнить фокусировку повторно, нажмите кнопку затвора наполовину.
- Записанное изображение автоматически отображается на ЖК-дисплее для просмотра. (в течение 10 секунд).
- Если из-за низкой скорости затвора снимок получается смазанным, установите автотаймер на 2 секунды (**стр. 47**).



- Диапазон фокусировки составляет от 30 см до 70 см (Широкоугольная).
- При выборе режима автопортрета [АВТОПОРТРЕТ] увеличение трансфокатора автоматически устанавливается на широкоугольную съемку.

Подробные сведения о выборе меню сцены приведены на [стр. 55](#).

- Автотаймер можно установить только на [ВЫКЛ] или [2 СЕК]. Если автотаймер установлен на 2 секунды, данная настройка будет сохранена до выключения фотокамеры, изменения режима сцены или перевода фотокамеры в режим воспроизведения.
- Настройки вспомогательной лампы АФ отключаются.
- Оптический стабилизатор изображения находится в положении [MODE2].
- Для параметра [РЕЖИМ АФ] выбирается исходная настройка [] (определение лиц).



Режим заката

Используйте для съемки заката. Будет ярко воспроизведен цвет заката.



- Настройка вспышки устанавливается на Принудительно ВЫКЛ [].
- Настройки вспомогательной лампы АФ отключаются.
- Чувствительность по ISO устанавливается на [ISO100].
- Вы не можете изменять настройку баланса белого.



Режим ребенка 1



Режим ребенка 2

- Настройте экспозицию и тон, чтобы подчеркнуть здоровый цвет кожи Вашего ребенка. Если вы решите воспользоваться вспышкой, она будет менее интенсивной.
- С помощью режимов [РЕБЕНОК1] и [РЕБЕНОК2] можно выбрать две различные даты дня рождения и два разных имени. Предусмотрена возможность вывода настроенных элементов на отображение при воспроизведении снимков и метки записанных изображений с помощью функции [ОТПЕЧ СИМВ] ([стр. 88](#)).
 - Для печати возраста вашего ребенка вы также можете воспользоваться программным обеспечением [PHOTOfunSTUDIO-viewer-] на прилагаемом компакт-диске. (Подробные сведения приведены в отдельных инструкциях по эксплуатации (PDF-файл) программного обеспечения.)

Настройка отображения возраста и имени

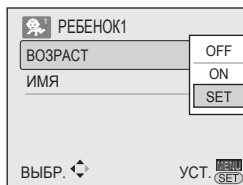

- 1 С помощью ▲/▼ выберите [ВОЗРАСТ] или [ИМЯ] и нажмите ►.
- 2 С помощью ▲/▼ выберите [SET] и нажмите кнопку [MENU/SET].
- 3 При настройке параметра [ВОЗРАСТ]: С помощью ◀/▶ выберите год / месяц / день и настройте их с помощью ▲/▼. Настройка параметра [ИМЯ]: введите имя (подробные сведения о вводе текста приведены на [стр. 86](#))
- 4 Нажмите [MENU/SET]. Пункты [ВОЗРАСТ] и [ИМЯ] автоматически устанавливаются в положение [ON] и отображаются на экране, когда устанавливается возраст и имя. Чтобы изменить дисплей/отменить его, выберите опцию [ON] или [OFF] в меню [ВОЗРАСТ] или [ИМЯ] в пункте 1 выше и нажмите [MENU/SET].
 - При выборе [ON] в том случае, когда ни имя, ни возраст не настроены, на отображение автоматически выводится экран настройки.
 - При выборе для параметров [ВОЗРАСТ] и [ИМЯ] значения [OFF] возраст и имя отображаться не будут.



- Диапазон фокусировки составляет от 5 см (Широкоугольная) / 1 м (Теле) до ∞, как в настройках макросъемки.
- Чувствительность будет такой же, как при установке параметра ПРЕДЕЛ ISO в режиме интеллектуального управления ISO на значение [ISO MAX400].
- Если включить фотокамеру в режиме [РЕБЕНОК1] / [РЕБЕНОК2], в течение 5 секунд на дисплее будет отображаться возраст.
- Фактическое отображение возраста зависит от настройки [ЯЗЫК].

Подробные сведения о выборе меню сцены приведены на **стр. 55**.

- Если возраст отображается неправильно, проверьте настройки часов и даты дня рождения.
- Для сброса настроек даты дня рождения используйте [СБРОС]. (стр. 23)
- Функция цифрового увеличения недоступна.
- Для параметра [РЕЖИМ АФ] выбирается исходная настройка [] (определение лиц).



Режим съемки домашнего животного

Подходит для съемки домашних животных. Данный режим позволяет настроить день рождения (возраст) и имя домашнего животного. Подробные сведения о настройке возраста и дня рождения приведены в описании параметров [РЕБЕНОК1]/[РЕБЕНОК2].



- Чувствительность будет такой же, как при установке параметра ПРЕДЕЛ ISO в режиме интеллектуального управления ISO на значение [ISO MAX 800].
- Вспомогательная лампа АФ переводится в состояние [OFF].
- Режим АФ переводится на [1-ЗОННЫЙ].
- Подробные сведения приведены в описании режима [РЕБЕНОК].



Режим высокой чувствительности

Во время съемки чувствительность по ISO переключается автоматически между значениями [ISO1600] и [ISO6400].

Настройка формата и размера изображений

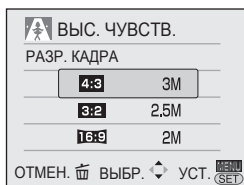

- 1 Выберите [4:3 3M], [3:2 2.5M] или [16:9 2M] с помощью ▲/▼ и нажмите кнопку [MENU/SET].



- Разрешение записываемого изображения немного снижается из-за обработки с высокой чувствительностью. Это не является неисправностью.
- Этот режим применим для печати изображений 4" × 6"/10 × 15 см.
- Диапазон фокусировки составляет от 5 см (Широкоугольная)/1 м (Теле) до ∞.
- В качестве настройки вспышки можно выбрать АВТОМАТИЧЕСКОЕ [ А] или ПРИНУДИТЕЛЬНОЕ [] включение.
- Качество установлено на [].
- Следующие функции недоступны:
 - расширенное оптическое увеличение;
 - цифровое увеличение.



Режим съемки на пляже

Обеспечивает оптимальную экспозицию изображения при ярком солнце, чтобы дать Вам возможность делать фотоснимки на пляже.



- Не трогайте камеру мокрыми руками.
- Песок или морская вода могут вызвать сбой в работе фотокамеры. Не допускайте попадания песка или морской воды на фотокамеру, особенно на объектив, вспышку или разъемы.
- Вы не можете изменять настройку баланса белого.
- Для параметра [РЕЖИМ АФ] выбирается исходная настройка [] (определение лиц).



Режим звездного неба

Выполните четкие снимки ночного неба или других темных объектов.

Установка выдержки

- Выберите выдержку; 15, 30 или 60 секунд.
- 1 Нажмите ▲/▼ для выбора выдержки и затем нажмите [MENU/SET].

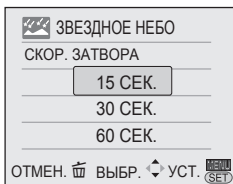

Подробные сведения о выборе меню сцены приведены на **стр. 55**.

- Для изменения скорости затвора нажмите [MENU/SET], а затем снова выберите пункт [ЗВЕЗДНОЕ НЕБО] с помощью ►.
- Скорость затвора можно изменить и на экране быстрых настроек (**стр.67**).

2. Сделайте снимок.

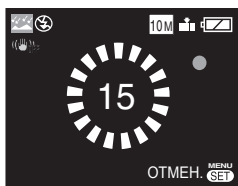

- Появляется экран счетчика. Не двигайте камеру. Появляется сообщение [ПОДОЖДИТЕ...] в течение времени, которое Вы выбрали для скорости затвора после счетчика. Это время требуется для обработки сигналов.
- Для отмены снимка нажмите [MENU/SET], пока отображается экран счетчика.

■ Методика съемки в режиме звездного неба

- Затвор открывается на 15, 30 или 60 секунд, поэтому для получения наилучших результатов используйте штатив и таймер автоспуска.



- Гистограмма отображается оранжевым цветом.
- Настройка вспышки устанавливается на Принудительно ВЫКЛ [☹].
- Чувствительность по ISO устанавливается на [ISO100].
- Следующие функции недоступны:
 - компенсация экспозиции;
 - баланс белого цвета;
 - стабилизатор;
 - серийная съемка;
 - автоматический брекетинг.



Режим фейерверка

Выполните красивые фотоснимки фейерверков, взрывающихся на ночном небе.

■ Методика съемки в режиме фейерверка

- Скорость затвора становится более медленной, поэтому используйте штатив.



- Имеет наибольший эффект для объектов, находящихся на расстоянии 10 м и более от фотокамеры.
- Скорость затвора становится:
 - Когда оптический стабилизатор изображения установлен на [OFF]: 2 секунд
 - Если включен [MODE1] или [MODE2] оптического стабилизатора изображения: 1/4 или 2 секунды (Скорость затвора становится равной 2 секундам, когда фотокамера определяет наличие только незначительного дрожания, например, при использовании штатива и т. п.) При компенсации экспозиции можно менять скорость затвора.
- Гистограмма всегда будет показываться оранжевым цветом.
- Настройка вспышки устанавливается на Принудительно ВЫКЛ [☹].
- Установки вспомогательной лампы АФ отменены.
- Чувствительность по ISO устанавливается на [ISO100].
- Вы не можете изменять настройку баланса белого.



Режим зимней съемки

Экспозиция и баланс белого регулируются для передачи исключительной белизны снега.



- Вы не можете изменять настройку баланса белого.

Подробные сведения о выборе меню сцены приведены на стр. 55.



Режим съемки из самолета

Позволяет Вам выполнять фотоснимки через иллюминатор самолета.

■ Методика использования режима съемки из самолета

Используйте эту метод, если имеются трудности с фокусировкой при выполнении снимков облаков и т.п. Направьте фотокамеру на какой-нибудь предмет, имеющий высокую контрастность, нажмите кнопку затвора наполовину вниз, чтобы зафиксировать фокус, а затем направьте фотокамеру на объект и полностью нажмите кнопку затвора, чтобы сделать фотоснимок.



- **Выключайте камеру во время взлета или посадки.**
- **При использовании камеры соблюдайте все инструкции экипажа самолета.**
- Диапазон фокусировки составляет от 5 м до ∞.
- Помните об отражении от иллюминатора.
- Настройка вспышки устанавливается на Принудительно ВЫКЛ [☺].
- Настройки вспомогательной лампы АФ отключаются.
- Вы не можете изменять настройку баланса белого.



Режим высокоскоростной серийной съемки

Данный режим удобен для съемки быстро движущихся объектов или особо важных кадров.

Скорость съемки: примерно 5 кадров в минуту (DMC-LZ10)/примерно 5,5 кадров в минуту (DMC-LZ8).

■ Настройка формата и размера изображений

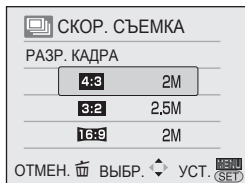

- 1 Выберите [4:3 2M], [3:2 2.5M] или [16:9 2M] с помощью ▲/▼ и нажмите кнопку [MENU/SET].
- 2 Для съемки полностью нажмите кнопку затвора. Фотоснимки выполняются непрерывно, пока кнопка затвора нажата полностью.

■ Количество записываемых снимков

Встроенная память: около 25

Карта памяти: от 15 до 100 (макс.)

- Скорость высокоскоростной серийной съемки изменяется в зависимости от условий съемки.
- Количество снимков зависит от условий съемки, типа карты памяти и т.д.
- После форматирования количество снятых последовательно кадров может увеличиться.



- Настройка вспышки устанавливается на принудительное ВЫКЛЮЧЕНИЕ [☺].
- Качество установлено на [📷].
- Диапазон фокусировки составляет от 5 см (Широкоугольная)/1 м (Теле) до ∞.
- Скорость затвора составляет от 1/8 до 1/2000 секунды.
- Чувствительность по ISO автоматически настраивается между [ISO500] и [ISO800]. (Чувствительность по ISO настраивается на более высокое значение по мере повышения скорости съемки)
- Фокус, скорость затвора, чувствительность по ISO, увеличение, баланс белого и выдержка устанавливаются на значения, настроенные для первого снимка.
- Записанный снимок становится несколько грубей. (Подходит для печати на бумаге размером 4" × 6"/10 × 15 см.)
- Следующие функции недоступны:
 - расширенное оптическое увеличение;
 - цифровое увеличение;
 - автоматический брекетинг;
 - автотаймер;
 - серийная съемка.

Режим движущегося изображения

Установите переключатель режимов в сторону положения ЗАПИСИ [RECORD].
(стр. 18)

- 1 Установите диск выбора режима в положение [RECORD].
- 2 Наполовину нажмите кнопку съемки для фокусировки и нажмите полностью для начала записи.

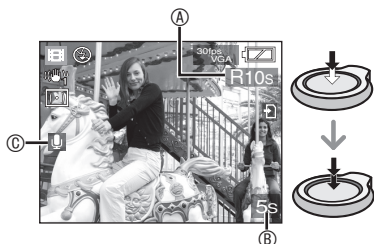

- (A) Имеющееся время записи
(B) Истекшее время записи
(C) Время аудиозаписи
- Также через микрофон записывается звук.
 - После того, как объект будет сфокусирован, загорится индикация фокусировки.
 - Значения фокусировки и трансфокатора фиксируются на значения, установленные в начале записи (для первого кадра).
 - При нажатой кнопке затвора в течение нескольких первых секунд видеоизображение записывается без звука.

3 Для прекращения записи нажмите до конца кнопку съемки.

- Если встроенная память или карта памяти заполнятся в середине записи, камера автоматически прекратит запись.

■ Изменение настроек формата и качества изображения

1 Нажмите [MENU/SET].

2 Нажмите ▲/▼ для выбора пункта [ФОРМАТ], а затем нажмите ►.

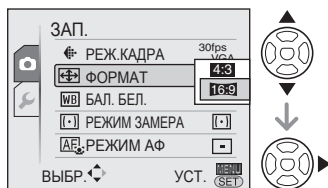

3 Нажмите ▲/▼ для выбора позиции и затем нажмите [MENU/SET].

4 Нажмите ▲/▼ для выбора пункта [РЕЖ.КАДРА], а затем нажмите ►.

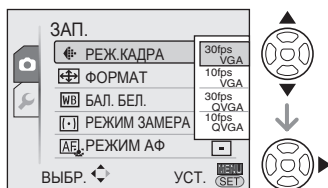

5 Нажмите ▲/▼ для выбора позиции и затем нажмите [MENU/SET].

■ Если настройка формата установлена на [4:3]

Пункт	Размер изображения	кадров в секунду
30fpsVGA	640 × 480 пикселей	30 кадрами в секунду
10fpsVGA	640 × 480 пикселей	10 кадрами в секунду
30fpsQVGA	320 × 240 пикселей	30 кадрами в секунду
10fpsQVGA	320 × 240 пикселей	10 кадрами в секунду

■ Если настройка формата установлена на [16:9]

Пункт	Размер изображения	кадров в секунду
30fps16:9	848 × 480 пикселей	30 кадров в секунду
10fps16:9	848 × 480 пикселей	10 кадров в секунду

- кадров в секунду; этот показатель относится к количеству кадров, снимаемых за 1 секунду.
- Вы можете снимать более плавные движения изображения с 30 кадрами в секунду.
- Вы можете снимать движущиеся изображения в течение более длительного времени с 10 кадрами в секунду, однако качество изображения будет хуже.
- [10fpsQVGA]:
Размер файла будет меньше, поэтому файлы можно будет вложить в сообщения электронной почты.
- * Если параметр [ФОРМАТ] установлен на [4:3] и [РЕЖ.КАДРА], а размер изображения - на [30fpsQVGA] или [10fpsQVGA] (320 × 240 пикселей), запись возможна только во встроенную память.

6 Для закрытия меню нажмите [MENU/SET].

- Для закрытия меню вы также можете наполовину нажать кнопку съемки.



- Если Вы пользуетесь функцией оптического стабилизатора изображения, в режиме движущегося изображения доступен только режим [MODE1].
- Обратитесь к [стр. 124](#) для информации о доступном времени записи.
- Остаточное время записи, отображаемое на ЖК-дисплее, может уменьшаться нерегулярно.

- Эта фотокамера не сможет записывать движущиеся изображения, если используется карта памяти MultiMediaCard.
- Когда параметр [РЕЖ.КАДРА] установлен на [30fpsVGA] или [30fps16:9], мы рекомендуем для достижения наилучших результатов карты памяти, обеспечивающие скорость передачи "10 МБ/сек" или выше (указано на карты или в другом месте).
- В зависимости от типа карты памяти SD или карты памяти SDHC, запись может остановиться в середине процесса.
- **Рекомендуется использовать карты памяти SD/SDHC Panasonic.**
- В зависимости от типа используемой вами карты, индикация обращения к карте может появляться на некоторое время после съемки движущихся изображений. Это нормальное явление.
- Размер движущегося изображения ограничен 2 ГБ за один сеанс съемки. На экране отображается максимальное доступное время записи только до 2 ГБ.
- При воспроизведении движущихся изображений, записанных данной фотокамерой, на другом оборудовании качество изображения может ухудшиться, или их воспроизведение будет невозможным. Информация о записи может также отображаться некорректно.
- При изменении яркости объекта может записать шум от работающего объектива.
- В режиме видео [FF] недоступны следующие функции.
 - Функция определения направления
 - [РЕЖИМ 2] при использовании функции оптического стабилизатора изображения
 - [] (определение лиц) в режиме АФ.

Запись с датами отпуска



Установив заранее даты отъезда и возвращения, Вы можете записать, в какие дни отпуска Вы сделали фотоснимки. День отпуска отображается, когда Вы воспроизводите изображение, и Вы можете добавить его на изображение при печати с помощью пункта [ОТПЕЧ.СИМВ] (стр. 88).

- При воспроизведении изображения будет показываться дата, когда оно было сделано.



- Количество дней, прошедших с даты отъезда, может распечатываться на каждом снимке, благодаря использованию программного обеспечения или [PHOTOfunSTUDIO-viewer-], имеющихся на компакт-диске (прилагается). (Сведения о печати приведены в отдельных инструкциях по эксплуатации (PDF-файл) программного обеспечения.)

- **Установка даты поездки**
(На экране показан пример для режима программируемой АЗ [P])

1 Нажмите [MENU/SET] и затем нажмите ◀.

2 Нажмите ▼ для выбора значка меню [НАСТР.] [⚙] и затем нажмите ▶.

3 Нажмите ▲/▼ для выбора [ДАТА ПОЕЗДКИ] и затем нажмите ▶.

4 Нажмите ▼ для выбора [SET] и затем нажмите [MENU/SET].

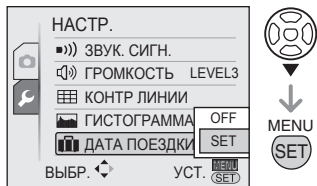

5 Нажмите ▲/▼/◀/▶ для выбора даты отъезда, а затем нажмите [MENU/SET].

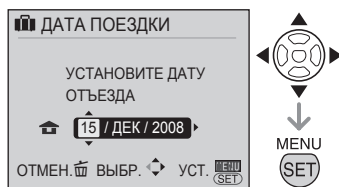

◀/▶: Выберите желаемую позицию.

▲/▼: Установите год, месяц и дату.

6 Нажмите ▲/▼/◀/▶ для установки даты возвращения, а затем нажмите [MENU/SET].

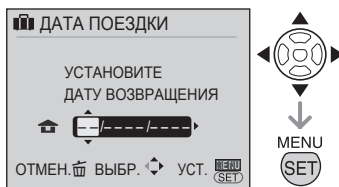

◀/▶: Выберите желаемую позицию.

▲/▼: Установите год, месяц и дату.

- Дата путешествия очищается, если текущая дата находится после даты возвращения.
- Если Вы не установили дату возвращения, нажмите [MENU/SET], пока отображается индикация "----".

7 Для выхода из меню нажмите [MENU/SET].

8 Сделайте снимок.

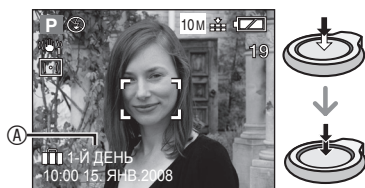

- День отпуска **А** появляется в течение приблизительно 5 секунд после установки дат путешествия и когда фотокамера включается с уже установленной датой путешествия.
- Когда параметр [ДАТА ПОЕЗДКИ] установлен, символ  появляется в правом нижнем углу экрана. (Он не отображается в случае, если текущая дата находится после даты возвращения.)

■ Отмена даты путешествия

Дата путешествия очищается, если текущая дата находится после даты возвращения. Если Вы хотите отменить установку в процессе, выберите положение [OFF] в пункте 4 и нажмите кнопку [MENU/SET] два раза.



- Дата поездки рассчитывается с использованием даты в настройке часов и установленной вами даты отъезда. Если вы установите параметр [МИРОВОЕ ВРЕМЯ] в месте назначения, дата поездки будет рассчитываться с использованием даты в настройке часов и настройки времени в месте назначения.
- Настройка даты поездки сохраняется в памяти даже после выключения фотокамеры.
- Если вы установили дату отъезда и затем делаете снимок до этой даты, на дисплее оранжевым цветом будет показываться символ [-] (минус) и дата, когда вы сделали снимок записываться не будет.
- Если вы установили дату отъезда и затем изменили настройку времени на дату и время в месте назначения, на дисплее белым цветом будет показываться символ [-] (минус) и день отпуска, когда вы сделали снимок будет записан, когда, например, дата в месте назначения будет на один день раньше даты отъезда.
- Если пункт [ДАТА ПОЕЗДКИ] установлен в положение [OFF], количество дней, прошедших со дня отъезда, не будет записываться, даже если Вы установили дату путешествия. Даже если параметр [ДАТА ПОЕЗДКИ] будет установлен на [SET] после того, как вы сделаете снимок, день отпуска, когда вы сделали его, показываться не будет.
- Установите часы, если появляется сообщение "УСТАНОВИТЕ ЧАСЫ".
- Даты поездки также используются и в интеллектуальном автоматическом режиме .

Отображение времени в пункте назначения



Если вы установили местное время и время в месте назначения при поездке за границу и т. п., местное время в пункте назначения может быть показано на экране и записано на снимке.

- Выберите [УСТ. ЧАСОВ], чтобы заранее установить текущую дату и время. (стр. 17)

(На экране показан пример для режима программируемой АЭ [P])

1 Нажмите [MENU/SET] и затем нажмите ◀.

2 Нажмите ▼ для выбора значка меню [НАСТР.] [⚙] и затем нажмите ▶.

3 Нажмите ▲/▼ для выбора [МИРОВОЕ ВРЕМЯ] и затем нажмите ▶.

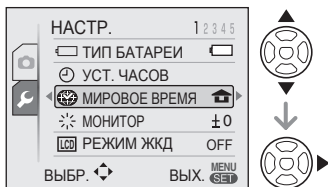

- Если вы устанавливаете мировое время впервые, на экране появится сообщение [УСТАНОВИТЕ ДОМАШНИЙ РЕГИОН]. При появлении этого сообщения нажмите [MENU/SET] и затем установите местное время на экране, показанном в действии 2 в разделе "Установка местного времени [ДОМ. РЕГИОН]".

■ Установка местного времени [ДОМ. РЕГИОН]

(Выполните действие 1, 2 и 3.)

- 1 Нажмите ▼ для выбора [ДОМ. РЕГИОН] и затем нажмите [MENU/SET].

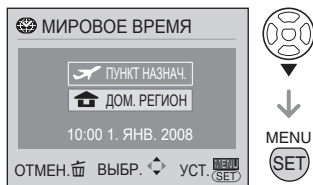

- 2 Нажмите ◀▶ для выбора местного часового пояса и затем нажмите [MENU/SET].

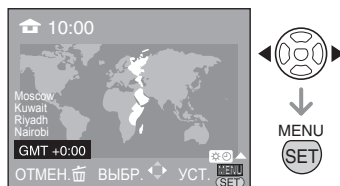

- Текущее время показывается в верхнем левом углу экрана и разница во времени с GMT (время по Гринвичу) показывается в левом нижнем углу экрана.
- Если местное время является летним временем [☀], нажмите ▲. Нажмите ▲ еще раз для возврата к первоначальному времени.
- Настройка летнего времени не приводит к переводу часов на один час. Измените показания часов на один час.

Завершение установки местного времени

- Если вы устанавливаете местное время впервые, дисплей вернется к экрану, показанному в действии 1 раздела "Установка местного времени [ДОМ. РЕГИОН]" после нажатия [MENU/SET] для установки местного времени. Нажмите [⏪] для возврата к экрану, показанному в действии 3, и затем нажмите [MENU/SET] для закрытия меню.
- Если вы устанавливаете местное время во второй раз и т. п., дисплей

вернется к экрану, показанному в действии 3 после нажатия [MENU/SET] для установки местного времени. Для закрытия меню еще раз нажмите [MENU/SET].

■ Установка времени в месте поездки

(Выполните действия 1, 2, и 3 на стр. 65.)

- 1 Нажмите ▲ для выбора [ПУНКТ НАЗНАЧ.] и затем нажмите [MENU/SET] для установки.

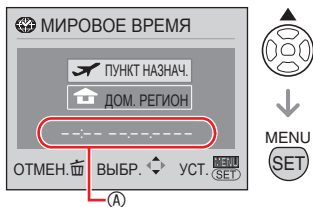

- 2 В зависимости от настройки, будет показано время в месте назначения или местное время.

- Если вы устанавливаете часовой пояс места назначения впервые, дата и время будут отображаться, как показано на экране выше.

- 3 Нажмите ◀▶ для выбора часового пояса места назначения и затем нажмите [MENU/SET] для установки.



- Текущее время в выбранном месте назначения будет показываться в верхнем правом углу экрана, и разница во времени с местным временем будет показываться в нижнем левом углу экрана.
- Если время в месте назначения является летним временем [☀️], нажмите ▲. (Время будет переведено на один час.) Нажмите ▲ еще раз для

возврата к первоначальному времени.

- 4 Для закрытия меню нажмите [MENU/SET].

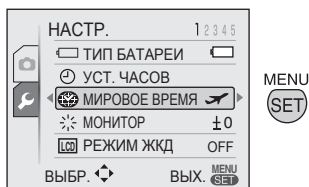

- После установки места поездки значок сменится с [🏠] на [✈️].



- По окончании отпуска верните настройку на [ДОМ. РЕГИОН], выполнив действия 1, 2, 3 и затем действия 1 и 2 раздела "Установка местного времени [ДОМ. РЕГИОН]" (стр.65).
- Если вы не можете найти место назначения в представленном на дисплее списке, установите время по его разнице с местным временем.
- Теперь, когда Вы воспроизводите фотографии, снятые во время отпуска, появляется значок путешествия [✈️].

Использование меню режима [ЗАП.]



Настройка оттенка, регулировка качества изображения и т. д. позволяют вам создать широкое разнообразие при съемке изображений. Пункты меню, которые могут быть установлены, отличаются в зависимости от режима записи.

■ **Использование меню режима [ЗАП.]**
Нажмите [MENU/SET], чтобы показать меню записи, а затем выберите пункт, который Вы хотите изменить (стр. 19).
Элементы, которые можно настроить

(В режиме программируемой АЭ [P])

Страница меню	Элемент
Страница 1	РАЗР. КАДРА (стр. 68)
	КАЧЕСТВО (стр. 68)
	ФОРМАТ (стр. 69)
	ИНТЕЛЛ.УПР. ISO (стр. 69)
Страница 2	СВЕТОЧУВСТ. (стр. 70)
	БАЛ. БЕЛ. (стр. 70)
	РЕЖИМ ЗАМЕРА (стр. 72)
	РЕЖИМ АФ (стр. 73)
Страница 3	БЫСТРАЯ АВТОФОКУСИР. (стр. 73)
	СЕРИЙН.СЪЕМК (стр. 75)
	ЦИФР. УВЕЛ (стр. 35)
	ЦВЕТ. ЭФФЕКТ (стр. 76)
Страница 4	НАСТР. ИЗОБР. (стр. 76)
	СТАБИЛИЗ. (стр. 76)
	МИН. СКОРОСТЬ ЗАТВОРА (стр. 77)
	ВСП. ЛАМП. АФ (стр. 77)
	УСТ. ЧАСОВ (стр. 17)

■ **Использование быстрой настройки**
Вы можете использовать кнопку [Q.MENU] для простой установки следующих пунктов при записи (В режиме программируемой АЭ [P]).

- [СТАБИЛИЗ.]
- [СЕРИЙН.СЪЕМК]
- [РЕЖИМ АФ]
- [БАЛ. БЕЛ.]
- [СВЕТОЧУВСТ.]

- [РАЗР. КАДРА]
 - [РЕЖИМ ЖДК]
- Пункты, которые могут быть установлены, отличаются в зависимости от режима записи.

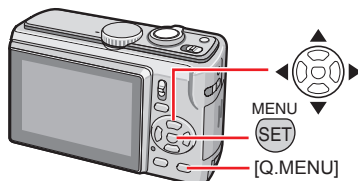

1 В режиме съемки нажмите и удерживайте [Q.MENU] до тех пор, пока не появятся пункты быстрой настройки.



2 Нажмите ▲/▼/◀/▶ для выбора пункта меню и установки, а затем нажмите [MENU/SET] для выхода из меню.



- Вы также можете закрыть меню, нажав кнопку [Q.MENU].



- В режиме быстрой настройки параметр [SET] (настройка белого) для баланса белого цвета не отображается.

Нажмите  для вывода на дисплей меню режима [ЗАП.] и выберите позицию для настройки. (стр. 19)

[РАЗР. КАДРА]/[КАЧЕСТВО]
Установите размер и качество изображения, соответствующие вашим целям использования снимка

Цифровое изображение состоит из многочисленных точек, называемых пикселями. Несмотря на то, что вы не сможете увидеть разницы на экране камеры, чем больше пикселей будет иметь изображение, тем лучше оно будет выглядеть при печати на большом формате бумаги или показе на экране компьютера. Качество изображения соотносится со степенью сжатия при сохранении цифровых изображений.

■ Число пикселей

 **PASM**    **SCN**

Выберите большее число пикселей для получения более четких снимков при печати.

Выберите меньшее число пикселей, чтобы сохранить больше изображений. Меньшее число пикселей позволяет вам отправлять изображения по электронной почте или использовать их на домашней странице.

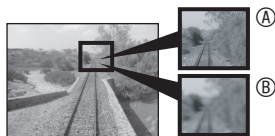

Ⓐ Много пикселей (четкое)

Ⓑ Мало пикселей (грубое)

Эти изображения наглядно демонстрируют эффект.

Если настройка формата установлена на **[4:3]**

(DMC-LZ10) [10M] (10M)	3648 × 2736 пикселей
(DMC-LZ8) [8M] (8M)	3264 × 2448 пикселей
(DMC-LZ10)* [7M] (7M EZ)	3072 × 2304 пикселей
[5M] (5M EZ)	2560 × 1920 пикселей
[3M] (3M EZ)	2048 × 1536 пикселей
[2M] (2M EZ)*	1600 × 1200 пикселей
[0.3M] (0,3M EZ)	640 × 480 пикселей

Если настройка формата установлена на **[3:2]**

(DMC-LZ10) [9M] (9M)	3648 × 2432 пикселей
(DMC-LZ8) [7M] (7M)	3264 × 2176 пикселей
(DMC-LZ10) [6M] (6M EZ)*	3072 × 2048 пикселей
[4.5M] (4,5M EZ)	2560 × 1712 пикселей
[2.5M] (2,5M EZ)	2048 × 1360 пикселей



Если настройка формата установлена на **[16:9]**

(DMC-LZ10) [7.5M] (7,5M)	3648 × 2056 пикселей
(DMC-LZ8) [6M] (6M)	3264 × 1840 пикселей
(DMC-LZ10) [5.5M] (5,5M EZ)*	3072 × 1728 пикселей
[3.5M] (3,5M EZ)	2560 × 1440 пикселей
[2M] (2M EZ)	1920 × 1080 пикселей

* В интеллектуальном режиме не выбирается Hvis formatforholdsindstillingen er .

■ Качество

 **PASM**    **SCN**

	Четкое (низкая степень сжатия): Этот тип отдает приоритет качеству изображения. Качество снимка будет высоким.
	Стандартное (высокая степень сжатия): Этот тип отдает приоритет количеству записываемых снимков, при котором записываются снимки стандартного качества.



- Число пикселей, которое может быть выбрано, зависит от формата. При изменении формата, установите размер изображения.
- [EZ]—это сокращенное название [Extra optical Zoom] (дополнительный оптический трансфокатор).
- Расширенное оптическое увеличение в режимах сцены [ВЫС. ЧУВСТВ.] и [СКОР. СЪЕМКА] не работает, поэтому размер изображения для [EZ] не отображается.
- В зависимости от объекта или условий записи снимки могут выглядеть, как мозаика.

Нажмите  для вывода на дисплей меню режима [ЗАП.] и выберите позицию для настройки. (стр. 19)

- Для информации о количестве записываемых изображений обратитесь к стр. 121.
- То количество снимков, которые можно записать, может быть разным для разных объектов съемки.
- Отображаемое на дисплее количество снимков, которые можно записать, может не соответствовать фактическому количеству снимков.



[ФОРМАТ]



Indstilling af formatforhold for billeder



Изменяя формат, вы можете выбрать угол изображения, который соответствует снимаемому объекту.

<p>4:3</p>	<p>Этот формат съемки изображений совпадает с форматом телевизора формата 4:3 или монитора компьютера.</p> 
<p>3:2</p>	<p>Данный формат съемки совпадает с форматом пленки 35 мм с форматом 3:2.</p> 
<p>16:9</p>	<p>Этот формат подходит для съемки пейзажей и т. п., где предпочтительнее иметь широкий обзор. Он также подходит для воспроизведения изображений на широкоформатном телевизоре, телевизоре высокой четкости и т. п.</p> 



- Вы не можете выбрать **[3:2]** в режиме движущегося изображения .
- Края записанных изображений могут обрезать во время печати.

[ИНТЕЛЛ.УПР.ISO]



Автоматическое изменение чувствительности по ISO

РА

Фотокамера обнаруживает движения объекта и устанавливает оптимальные чувствительность по ISO и скорость затвора в соответствии со скоростью перемещения и яркостью объекта. Приведенные ниже установки показывают самую высокую доступную для выбора чувствительность ISO.

OFF	Интеллектуальное управление чувствительностью по ISO не работает.
ISO MAX400	[MAX] означает максимальное значение чувствительности по ISO.
ISO MAX800	Чувствительность по ISO повышается до настроенного значения автоматически.

-  ISO отображается на дисплее при нажатии кнопки затвора наполовину. При полном нажатии кнопки затвора отображаются скорость затвора и чувствительность по ISO.
- Устранение дрожания при съемке подвижного объекта в помещении достигается за счет повышения чувствительности по ISO и скорости затвора. (Однако при этом повысится уровень искажения изображения.)
- Для устранения искажений изображения при съемке неподвижного объекта в помещении уменьшите чувствительность по ISO.



- При некоторых параметрах яркости и скорости движения объекта дрожание устранить невозможно:

Нажмите  для вывода на дисплей меню режима [ЗАП.] и выберите позицию для настройки. (стр. 19)

- когда движущийся объект имеет небольшие размеры;
- когда движущийся объект располагается на краю экрана;
- когда объект начинается движение в момент полного нажатия кнопки затвора.
- При значительном искажении изображения рекомендуется установить максимальную чувствительность по ISO на низкий уровень, настройки параметра [ПОДАВ. ШУМА] элемента [НАСТР. ИЗОБР.] - на высокий уровень либо установить все элементы, за исключением [ПОДАВ. ШУМА], на низкий уровень.
- Функция цифрового увеличения недоступна.

- чувствительности ISO, установить значение [ПОДАВ. ШУМА] параметра [НАСТР. ИЗОБР.] на низкий уровень или настроить все другие элементы, за исключением [ПОДАВ. ШУМА], на высокий уровень.
- В режиме интеллектуального управления ISO чувствительность ISO не активируется.
- В режиме ручной экспозиции параметр [АВТО] для выбора недоступен.

[БАЛ. БЕЛ.]



Регулирование оттенков для получения более естественного изображения

[СВЕТОЧУВСТ.]



Установка светочувствительности

PASM



Чувствительность по ISO является количественным выражением чувствительности к свету. Если вы установите более высокую чувствительность по ISO, камера будет лучше снимать в местах с недостаточной освещенностью.

- При установке в положение [AUTO], чувствительность ISO регулируется автоматически до максимального значения [ISO400] в соответствии с яркостью. (При использовании вспышки диапазон регулировки достигает максимального значения [ISO1000].)

Чувствительность по ISO	100	←	→	1600
Используйте в ярко освещенных местах (например, вне помещений)	Подходит	Не подходит		
Используйте в темных местах	Не подходит	Подходит		
Выдержка	Большая	Маленькая		
Помехи	Меньше	Больше		

PASM

Эта функция позволяет воспроизводить белый цвет близко к реальному оттенку на снимках, записанных при солнечном свете, галогенном освещении и т. д., на которых белый цвет может иметь красноватый или голубоватый оттенок. Выберите настройку, которая соответствует условиям записи изображения.

AWB	для автоматической настройки (автоматический баланс белого цвета)
 (Дневной свет)	для съемки вне помещений в солнечный день
 (Облачность)	для съемки вне помещений в облачный день
 (Тень)	Для съемки в затененных местах вне помещений в солнечный день
 (Галоген)	для съемки в условиях галогенного освещения
 (Установка белого)	для использования предустановленного баланса белого цвета
 SET (Установка белого)	для использования предустановленного баланса с другой настройкой баланса белого цвета



- В режиме [ВЫС. ЧУВСТВ.] чувствительность по ISO изменяется автоматически между [ISO1600] и [ISO6400].
- Во избежание искажений изображения рекомендуется уменьшить настройку

Нажмите [MENU/SET] для вывода на дисплей меню режима [ЗАП.] и выберите позицию для настройки. (стр. 19)

- Оптимальный баланс белого при флуоресцентном освещении зависит от типа освещения, так что используйте опцию [AWB] или [SET].

■ Автоматический баланс белого цвета (AWB)

Использование автоматического баланса белого цвета в несоответствующих условиях освещения может привести к получению красноватых или синеватых изображений. Если объект окружен многочисленными источниками света или если в кадре нет белого или светлого объекта, автоматическая настройка баланса белого может не работать надлежащим образом.

В этом случае следует вручную установить настройку баланса белого цвета на любой режим.[AWB] кроме режима.

- 1 Диапазон, контролируемый режимом автоматической настройки баланса белого цвета этой фотокамеры
- 2 Синее небо
- 3 Облачное небо (дождь)
- 4 Тень
- 5 Экран ТВ
- 6 Солнечный свет
- 7 Белый флуоресцентный свет
- 8 Лампа накаливания белого цвета
- 9 Восход и закат солнца
- 10 Горячие свечи

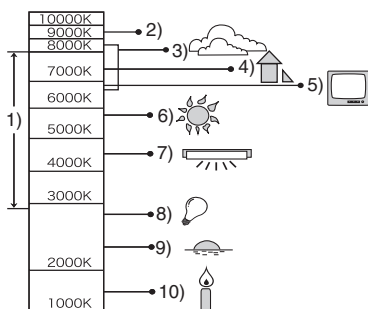

K = Температура цвета в Кельвинах

■ Ручная настройка баланса белого цвета (Установка белого [SET])

- 1 Выберите [SET] (Установка белого) и затем нажмите [MENU/SET].
- 2 Наведите фотокамеру на лист белой бумаги или на аналогичный белый объект так, чтобы рамка в центре экрана стала белой, и затем нажмите [MENU/SET].

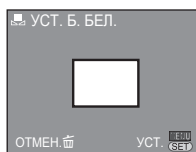

- 3 [MENU/SET] Для закрытия меню два раза нажмите.
 - Для завершения вы также можете наполовину нажать кнопку съемки.



- Настройка баланса белого цвета сохраняется в памяти даже при выключении фотокамеры. Однако при изменении расширенного режима сцены или режима сцены настройка баланса белого цвета для расширенного режима сцены или режима сцены возвращается к [AWB].
- Баланс белого может быть неправильным, если объект находится вне диапазона вспышки.
- Баланс белого невозможно установить в следующих режимах:
 - [ПОРТРЕТ В ПОМЕЩ.], [ПОРТРЕТ ВНЕ ПОМЕЩ.], [НОРМАЛЬН. СПОРТ], [СПОРТ В ПОМЕЩ.], [ЕДА], [ВЕЧЕРИНКА], [СВЕЧИ], [ЗАКАТ], [ПЛЯЖ], [ЗВЕЗДНОЕ НЕБО], [ФЕЙЕРВЕРК], [СНЕГ] та [АЭРОСЪЕМКА].

Нажмите  для вывода на дисплей меню режима [ЗАП.] и выберите позицию для настройки. (стр. 19)

■ Для точной настройки баланса белого цвета

При настройках, отличных от [AWB], можно выполнять точную подстройку баланса белого цвета в то время, когда отображается экран записи.

Выполнять настройку баланса белого цвета можно для каждой установки по отдельности, и настройка будет сохраняться в памяти даже при выключении фотокамеры.

- ① Нажимайте  до тех пор, пока на дисплее не появится надпись [НАСТР.БАЛ.БЕЛ.].

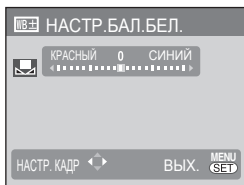

- ② С помощью .



◀: красный (синий, голубоватый)

▶: синий (пурпурный, красноватый)
(настройка отсутствует: 0)

- ③ Для завершения нажмите кнопку [MENU/SET].

При точной настройке баланса белого цвета пиктограмма баланса белого цвета меняет свой цвет на красный или синий.







- Точная настройка баланса белого эффективна при использовании вспышки.
- Точная настройка баланса белого в режиме  возвращается к [0], когда Вы вновь устанавливаете режим  (настройка белого).
- Невозможно использовать точную настройку баланса белого, когда опция [ЦВЕТ. ЭФФЕКТ] установлена в положение [W/B], [SEPIA], [COOL] или [WARM].

[РЕЖИМ ЗАМЕРА]



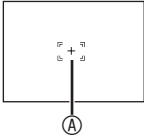

Настройка способа замера яркости

PASM

Вы можете переключаться на следующие режимы замеров:

	<p>Многоточечный</p> <p>Это способ, при котором фотокамера измеряет наиболее подходящую экспозицию, автоматически оценивая распределение яркости по всему экрану. (Обычно мы рекомендуем использовать этот способ.)</p>
	<p>Взвешенный по центру</p> <p>Это способ, используемый для фокусировки на объекте в центре экрана и равномерного замера по всему экрану.</p>
	<p>Точный</p> <p>Это способ используется для замера объекта в заданной точке измерения .</p> 



- В интеллектуальном автоматическом режиме  режим замера устанавливается на многоточечный .
- При выборе многоточечного режима  и установке режима АФ (следующая страница) на определение лиц  фотокамера настраивает экспозицию в соответствии с лицом снимаемого.

Нажмите  для вывода на дисплей меню режима [ЗАП.] и выберите позицию для настройки. (стр. 19)

**[РЕЖИМ АФ] / [БЫСТРАЯ
АВТОФОКУСИР.]**
Q-AF Настройка способа
 фокусировки

■ РЕЖИМ АФ

PASM 

Выберите режим, соответствующий условиям съемки и композиции.

	<p>Определение лиц: Фотокамера определяет лицо снимаемого автоматически. Затем можно подстроить фокусировку и экспозицию.</p> 
	<p>Фокусировка по 9 участкам: Камера выполняет фокусировку по любым 9 участкам фокусировки.</p> 
	<p>Фокусировка по 3 участкам (высокоскоростная): Камера быстро фокусируется по любым 3 участкам фокусировки – слева, справа или в центре.</p> 

	<p>Фокусировка по 1 участку (высокоскоростная): Фотокамера фокусируется на объекте, находящемся в участке АФ в центре экрана.</p> 
	<p>Фокусировка по 1 участкам: Фотокамера фокусируется на объекте, находящемся в участке АФ в центре экрана.</p> 
	<p>Точечная фокусировка: Фотокамера фокусируется на ограниченном узком участке экрана.</p> 

Сведения о функции определения лиц
 Данная функция предназначена для определения лиц снимаемых в области изображения с тем, чтобы правильно настроить фокусировку. Эта функция особенно полезна для предотвращения таких ошибок, как фокусировка на фоне во время съемки памятных фотографий. Когда фотокамера определяет лицо снимаемого, на отображение выводится следующая цветная область АФ (максимально 15).

Желтая:

Если фотокамера сфокусирована, при нажатии кнопки затвора наполовину рамка меняет цвет на зеленый.

Белая:

Отображается при определении

Нажмите  для вывода на дисплей меню режима [ЗАП.] и выберите позицию для настройки. (стр. 19)

более одного лица. Фокусировка выполняется и на лицах других снимаемых, расположенных на том же расстоянии, что и лица, находящиеся в пределах областей АФ желтого цвета.

- В зависимости от условий съемки функция определения лиц может не работать в следующих случаях. В этом случае РЕЖИМ АФ переключается на .
 - Если лицо снимаемого обращено от фотокамеры или расположено под углом к ней.
 - Если лицо слишком яркое или темное.
 - При слабой контрастности лиц или если черты лица скрыты солнцезащитными очками.
 - Если лицо занимает небольшую область экрана.
 - При быстром движении объектов.
 - При съемке объектов, отличных от людей.
 - При дрожании.
 - При использовании цифрового увеличения.

Сведения об 1-зонной/3-зонной фокусировке (высокоскоростная)

- Вы можете сфокусироваться на объекте быстрее, чем в других режимах АФ.
- При нажатии на кнопку затвора наполовину изображения могут быть зафиксированы в состоянии, которое они находились до того, как объект был сфокусирован. Однако это неисправностью не является.



- При использовании цифрового увеличения или при съемке в темных местах участок АФ, отображаемый в центре экрана, имеет размер больше обычного.
- Когда несколько участков АФ (макс. 9 участков) начинают светиться одновременно, камера выполняет фокусировку по всем участкам АФ. Положение фокусировки не





- предопределяется заранее, оно устанавливается на положение, которое камера определяет автоматически во время фокусировки. Если Вы хотите определить положение фокусировки для съемки изображений, переключите режим АФ на режим фокусировки по 1 участку или фокусировки по 1 участку (с высокой скоростью).
- При установке режима АФ на фокусировку по 9 или 3 участкам участок АФ не будет отображаться до тех пор, пока фокус не будет выровнен.
- В качестве лиц фотокамера может определить объекты, отличные от лиц людей. В этом случае переключитесь на другой режим АФ.
- Функцию определения лиц невозможно установить в следующих режимах:
 - [НОЧН. ПОРТРЕТ], [НОЧН. ПЕЙЗАЖ], [ИЛЛЮМИНАЦИЯ], [ТВОРЧ. НОЧН. ПЕЙЗАЖ], [ЕДА], [ЗВЕЗДНОЕ НЕБО], [ФЕЙЕРВЕРК] и [АЭРОСЪЕМКА].
 - Режим видео

■ БЫСТРАЯ АВТОФОКУСИР.



Когда параметр быстрой автофокусировки установлен на значение [ВКЛ], при нажатии кнопки затвора фокусировка выполняется быстрее, т.к. фотокамера автоматически подстраивает фокус, если дрожание незначительное.

- В интеллектуальном режиме  значение установлено на [ON].
- Невозможно использовать быструю АФ в следующих режимах:
 - [НОЧН. ПОРТРЕТ], [НОЧН. ПЕЙЗАЖ], [ИЛЛЮМИНАЦИЯ], [ТВОРЧ. НОЧН. ПЕЙЗАЖ], [ЗВЕЗДНОЕ НЕБО] или [ФЕЙЕРВЕРК].

Нажмите  для вывода на дисплей меню режима [ЗАП.] и выберите позицию для настройки. (стр. 19)

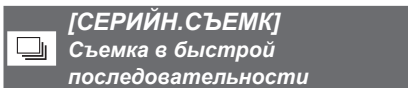

При нажатии и удержании кнопки затвора в нажатом положении выполняется последовательная съемка нескольких кадров.

Режим высокоскоростной серийной съемки		
Скорость съемки	2,5 кадра в минуту *	Около 2 кадров в минуту
Количество записываемых снимков	Макс. 3 кадра (DMC-LZ10) Макс. 4 кадра (DMC-LZ8) Макс. 5 кадра (DMC-LZ10) Макс. 7 кадра (DMC-LZ8)	Зависит от оставшегося объема встроенной памяти/ карты памяти.

* Скорость высокоскоростной серийной съемки остается постоянной, независимо от скорости передачи данных карты.

- Фокусировка фиксируется при первом снимке. Экспозиция и баланс белого цвета изменяются в зависимости от настройки режима высокоскоростной серийной съемки. (Если для высокоскоростной серийной съемки установлено значение), данные настройки устанавливаются на значения, установленные для первого снимка, а когда скорость съемки установлена на значение), данные настройки регулируются при съемке каждого кадра.)
- При использовании автотаймера количество записываемых снимков в режиме высокоскоростной серийной съемки устанавливается на 3.

- В режиме серийной съемки настройка вспышки устанавливается на принудительное ВЫКЛЮЧЕНИЕ).
- Режим высокоскоростной серийной съемки не будет отменен даже при выключении камеры.



- Если для высокоскоростной серийной съемки установлено значение), скорость съемки снижается наполовину. (Точное значение определяется типом карты памяти и конкретными настройками.)
- Скорость съемки может быть ниже, если чувствительность по ISO установлена на слишком высокое значение, или при съемке в плохо освещенных местах.
- Если при выполнении съемки Вы отслеживаете движущийся объект в месте с большим различием между светом и тенью, экспозиция может стать не оптимальной. Если Вы выполняете съемку в режиме быстрой последовательной съемки с использованием встроенной памяти, для записи данных изображений может потребоваться время.
- При высокоскоростной серийной съемке с использованием встроенной памяти для записи данных снимка требуется некоторое время.
- При одновременном использовании функции автоматического брекетинга и режима высокоскоростной серийной съемки выполняется функция автоматического брекетинга.
- В режимах [ЗВЕЗДНОЕ НЕБО] и [СКОР. СЪЕМКА] высокоскоростная серийная съемка невозможна.
- Автомобили кронштейн режиме параметр отменен, когда [СЕРИЙН. СЪЕМК] будет активирована.

Нажмите  для вывода на дисплей меню режима [ЗАП.] и выберите позицию для настройки. (стр. 19)

[ЦВЕТ. ЭФФЕКТ]



Настройка цветových эффектов для записанных изображений



Вы можете использовать следующие типы цветových эффектов в зависимости от вида изображения.

Элемент	Настройка
OFF	Стандартная настройка
B/W	Получение черно-белых изображений
SEPIA	Получение изображений в светло-коричневых тонах
COOL	Получение изображений в синих тонах
WARM	Получение изображений в красных тонах



- При съемке в условиях недостаточной освещенности искажения могут стать заметными. Если это вас не устраивает, рекомендуется пользоваться настройками от [ЦВЕТ. ЭФФЕКТ] до [ВЫКЛ].
- В интеллектуальном автоматическом режиме  выбор параметров [COOL] и [WARM] невозможен.
- В интеллектуальном автоматическом режиме  данная настройка выполняется независимо от остальных режимов.

[НАСТР. ИЗОБР.]

Настройка качества сделанных снимков

PASM

Установите параметры настройки изображения в зависимости от условий съемки и записи изображений.

КОНТРАСТ	настраивает разницу между самыми яркими и самыми темными участками изображения.
ЧЕТКОСТЬ	Снимок становится резким (+) или мягко сфокусированным (-).
НАСЫЩЕНН.	Цвета на снимке становятся яркими (+) или приобретают естественные тона (-).
ПОДАВ. ШУМА	Настройка эффекта снижения искажений изображения.





- При усилении эффекта снижения искажений изображения искажения уменьшаются, но при этом разрешение изображения может немного ухудшиться. Для снижения искажений без использования эффекта снижения искажений изображения уменьшите значения всех настроек, за исключением [ПОДАВ. ШУМА].

[СТАБИЛИЗ.]

Эта функция обнаруживает дрожание и корректирует его.



MODE1  1	Стабилизатор действует непрерывно и может помочь при композиции снимка.
MODE2  2	Дрожание компенсируется во время нажатия кнопки съемки. Это самый большой эффект стабилизации.
OFF  OFF	Когда стабилизация изображения нежелательна. Например, при использовании штатива.



- Функция стабилизатора может не работать в следующих случаях, поэтому старайтесь не перемещать фотокамеру во время нажатия кнопки съемки:
 - При слишком сильном дрожании.

Нажмите для вывода на дисплей меню режима [ЗАП.] и выберите позицию для настройки. (стр. 19)

- При очень большом увеличении трансфокатора.
- В диапазоне цифрового увеличения.
- При съемке движущихся объектов.
- При очень большой выдержке в связи с плохой освещенностью или другими причинами.
- В интеллектуальном автоматическом режиме [iA] параметр [OFF] для выбора недоступен.
- В режиме [АВТОПОРТРЕТ] режим устанавливается на [MODE2], а в режиме [ЗВЕЗДНОЕ НЕБО] - на [OFF].
- В режиме движущегося изображения [H], режим [MODE2] не может быть установлен.

[МИН. ВЫДЕРЖКА]



Установка минимальной скорости затвора

P

Вы можете избежать дрожания, установив минимальную скорость затвора (число, которое обозначает самую низкую скорость).

- Для низкой скорости затвора Вы можете выбрать следующие значения: [1/250], [1/125], [1/60], [1/30], [1/15], [1/8 (первоначальная установка)], [1/4], [1/2], [1]



- При использовании функции интеллектуального управления ISO настройка минимальной скорости затвора невозможна.
- Если фотокамера не может получить правильную экспозицию и изображение становится темным, мигает [MIN]. В этом случае измените настройки на другую минимальную скорость затвора.

[ВСП. ЛАМП. АФ]



Фокусировка в условиях недостаточной освещенности становится легкой

PASM SCN

Освещение объекта с помощью вспомогательной лампы АФ позволяет фотокамере сфокусироваться на

объекте в условиях недостаточной освещенности.

Если вспомогательная лампа АФ установлена в положение [ON], область АФ отображается в увеличенном, по сравнению с обычным, виде, и включается вспомогательная лампа АФ

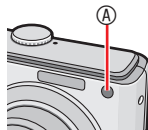

ON	Вспомогательная лампа АФ включается в условиях недостаточной освещенности. При этом на дисплее появляется значок вспомогательной лампы АФ [AF*]. Эффективное расстояние лампы АФ составляет 1,5 м.
OFF	Вспомогательная лампа АФ не включается.



- При использовании вспомогательной лампы АФ обратите внимание на следующие моменты:
 - Не смотрите на вспомогательную лампу АФ с близкого расстояния.
 - Не закрывайте вспомогательную лампу АФ пальцами или другими предметами.
- Если Вы не хотите использовать вспомогательную лампу АФ (например, Вы снимаете животных в темном месте), установите пункт [ВСП. ЛАМП. АФ] в положение [OFF]. В этом случае, настройка на объект будет затруднена.
- В интеллектуальном автоматическом режиме [iA] для вспомогательной лампы АФ выбирается параметр [ON].
- В режимах [ПЕЙЗАЖ], [НОЧН. ПЕЙЗАЖ], [ИЛЛЮМИНАЦИЯ], [ТВОРЧ. НОЧН. ПЕЙЗАЖ], [АВТОПОРТРЕТ], [ЗАКАТ], [ФЕЙЕРВЕРК] и [АЭРОСЪЕМКА] для вспомогательной лампы АФ выбирается параметр [OFF].
- Настройка по умолчанию для режима [ДОМ.ЖИВОТНОЕ] - [OFF].

Отображение нескольких экранов (мультивоспроизведение)



1 Поверните рычажок трансфокатора в сторону [W] для показа на дисплее нескольких экранов.



и вы выбрали отображение 12 снимков

- [W]: 1 экран → 12 экранов → 30 экранов → Календарное отображение (стр. 79)
- Поверните рычажок трансфокатора в сторону [Q] [T] для возврата к предыдущему экрану.

2 Для выбора изображения нажмите ▲/▼/◀/▶.

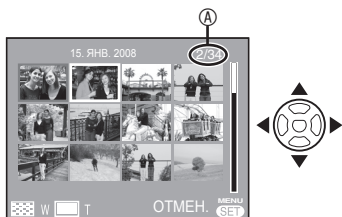

- Ⓐ Номер выбранного снимка и общее количество записанных снимков
- В зависимости от записанного снимка и настройки на дисплее могут отображаться следующие значки.
 - [★] (Избранное)
 - [📷] (Движущееся изображение)
 - [👶] ([РЕБЕНОК1]/[РЕБЕНОК2] в режиме сюжета), [🐕] ([ДОМ.ЖИВОТНОЕ] в режиме сюжета)
 - [📅] (Дата поездки)

- [📍] (Место назначения путешествия)
- [✍️] (Редактирование заголовка завершено)
- [📅] (Нанесение штампов даты завершено)

■ Примеры 30 экранов



■ Для возврата к обычному воспроизведению

Поверните рычажок трансфокатора в направлении [Q] [T] или нажмите [MENU/SET].

- Показывается выбранное Вами изображение.

■ Для удаления снимка во время мультивоспроизведения

- 1 Для выбора изображения нажмите ▲/▼/◀/▶, и затем нажмите [🗑️].
- 2 Выберите [ДА] нажатием кнопки ◀.
- 3 Нажмите [MENU/SET].



- Во время воспроизведения нескольких изображений Вы не можете очистить с экрана информацию о съемке, нажимая [DISPLAY].
- Изображения не будут отображаться в повернутом виде, даже если [ПОВЕРН. ЖКД] установлен на [ON].
- Во время воспроизведения по категориям [📁] и воспроизведения избранного [★] снимки отображаются только в 12 экранах.
- Во время показов слайдов [📄] функцию мультивоспроизведения активировать нельзя.

Отображение изображений по дате записи (CAL Календарь)



С помощью функции календаря можно воспроизводить снимки по датам их записи.

- 1 Поверните несколько раз рычажок трансфокатора в направлении [W] для отображения календарного экрана.

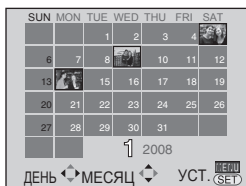

- Дата записи изображения, выбранного в окне воспроизведения, становится выбранной датой при первом отображении окна календаря.
- Если несколько снимков имеют одинаковую дату записи, будет отображаться первый снимок, записанный в этот день.

- 2 Выберите дату воспроизведения нажатием кнопок ▲/▼/◀/▶.

▲/▼: Выберите месяц

◀/▶: Выберите дату

- Если в каком-то месяце нет записанных снимков, этот месяц не отображается.

- 3 Нажмите [MENU/SET] для показа изображений, записанных в выбранную дату.



- Для возврата к экрану календаря нажмите [W].

- 4 Нажмите ▲/▼/◀/▶ для выбора изображения и затем нажмите [MENU/SET].

- Выбранный снимок воспроизводится в 1-окномном режиме.

- Для возврата к 1 экрану воспроизведения

После отображения на дисплее экрана календарного вида поверните рычажок трансфокатора в сторону [Q] [T] для показа 30 экранов, 12 экранов и 1 экрана.



- Снимки не будут отображаться в повернутом виде, даже если [ПОВЕРН. ЖКД] установлен на [ON].
- Календарь рассчитан на даты с января 2000 г. по декабрь 2099 г.
- Если дата записи изображения, выбранного на 30-экранном дисплее мультивоспроизведения, не попадает в промежуток между январем 2000 года и декабрем 2099 года, камера автоматически показывает его в самой последней дате календаря.
- Изображения, отредактированные на компьютере, или обработанные на другом оборудовании, могут отображаться с датами, отличными от реальной даты записи.
- Если дата в камере не установлена, дата записи устанавливается на 1 января 2008 года.
- Если вы делаете снимки после установки настройки места назначения поездки в [МИРОВОЕ ВРЕМЯ], при календарном воспроизведении изображения показываются по датам в месте назначения.

Использование увеличения при воспроизведении



- 1 Для увеличения изображения поверните рычажок трансфокатора в сторону [Q] [T].**



Q: 1x→2x→4x→8x→16x

- При вращении рычажка трансфокатора по направлению к [W] после увеличения изображения, степень увеличения будет уменьшаться. При вращении рычажка трансфокатора по направлению к [Q] [T], степень увеличения будет увеличиваться.
- В течение примерно 1 секунды после изменения увеличения отображается индикатор A, который показывает положение увеличенного участка.

- 2 Нажимайте кнопки ▲/▼/◀/▶ для изменения положения.**



- В течение примерно 1 секунды после изменения положения отображается индикатор положения увеличения.

- Отключение увеличения при воспроизведении**

Поверните рычажок трансфокатора в направлении [W] или нажмите [MENU/SET].

- Для удаления снимка при воспроизведении с увеличением**

- 1 Нажмите [W].
- 2 Выберите [ДА] нажатием кнопки ◀.
- 3 Нажмите [MENU/SET].



- Во время воспроизведения с увеличением Вы можете нажать [DISPLAY], чтобы отобразить или скрыть информацию о съемке.
- Чем больше увеличивается снимок, тем больше ухудшается его качество.
- Если вы хотите сохранить увеличенное изображение, используйте функцию вырезки. (стр. 92)
- Функция воспроизведения с масштабированием может не работать, если снимки были записаны на другом оборудовании.

Автоматическое воспроизведение изображений

Показ Слайдов

Установите переключатель записи/воспроизведения в положение воспроизведения . (стр. 18)

Упорядоченное автоматическое воспроизведение изображений. Рекомендуется для просмотра на экране телевизора и т.д.

1 Нажмите кнопку [MENU/SET], а затем - ►.

2 С помощью ▲/▼ выберите [ПОК. СЛАЙД.], а затем нажмите кнопку [MENU/SET].

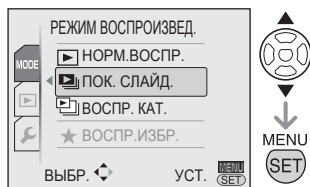

3 С помощью ▲/▼ выберите элемент просмотра слайдов и нажмите кнопку [MENU/SET].

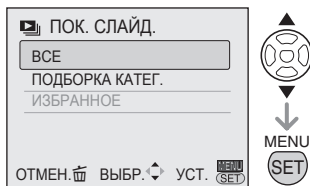

 ВСЕ	Все изображения
ПОДБОРКА КАТЕГ.	С помощью ▲/▼/◀▶ выберите категорию (стр. 83) и нажмите кнопку [MENU/SET].
ИЗБРАННОЕ	Воспроизведение снимков из категории [ИЗБРАННОЕ] (стр. 95). Установите [ИЗБРАННОЕ] на [ON] и установите изображения в качестве избранного.

4 Выберите [НАЧ.] с помощью ▲ и нажмите кнопку [MENU/SET].

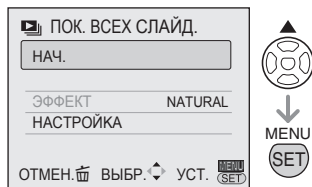

- Курсор, отображаемый во время воспроизведения, соответствует кнопкам ▲/▼/◀▶.

Для того чтобы завершить показ слайдов 

Нажмите ▼.

Пауза

Нажмите ▲ во время воспроизведения. Для того чтобы снять паузу, нажмите ▲ еще раз.

Для регулировки громкости

Поверните рычажок трансфокатора.

Для возврата к предыдущему экрану
Нажмите [◀].

■ Выбор параметра ЭФФЕКТ

- ❶ Выберите [НАСТРОЙКА] в пункте 4 нажмите кнопку ►.
- ❷ С помощью ▲/▼ выберите один из эффектов и нажмите кнопку [MENU/SET].

ЭФФЕКТ	Детали
АВТО	(только при выборе [КАТЕГОРИЯ]) Фотокамера настраивает эффект автоматически.
ЕСТЕСТВ	Медленное воспроизведение эффекта с музыкальным сопровождением (1)
SLOW	Медленное воспроизведение эффекта с музыкальным сопровождением (2)
SWING	Быстрое воспроизведение эффекта с музыкальным сопровождением (1)
URBAN	Быстрое воспроизведение эффекта с музыкальным сопровождением (2)
OFF	Эффект отсутствует

■ Настройка продолжительности или повтора

- ❶ Выберите [НАСТРОЙКА] в пункте 4 и нажмите кнопку ►.
- ❷ С помощью ▲/▼ выберите и нажмите кнопку ►.

Настройки	Детали
ДЛИТЕЛЬН.	(только при выборе [OFF]) С помощью ▲/▼ выберите секунды (1, 2, 3, 5) и нажмите кнопку [MENU/SET].
ПОВТОР	С помощью ▲/▼ выберите [ON] или [OFF] и нажмите кнопку [MENU/SET].
МУЗЫКА	(только при выборе эффектов, отличных от [OFF]) С помощью ▲/▼ выберите [ON] или [OFF] и нажмите кнопку [MENU/SET].

- ❸ Нажмите [MENU/SET].
- В режиме показа слайдов  недоступны следующие функции.
 - воспроизведение видео
 - режим экономии электроэнергии (однако во время паузы режим экономии электроэнергии устанавливается на 10 минут)

Поиск по данным записи (📁 Воспроизведение по категориям)

Установите переключатель записи/воспроизведения в положение воспроизведения (▶️). (стр. 18)

Воспроизведение по категориям выполняется за счет классификации изображений в соответствии с такими данными записи, как режим сцены ([ПОРТРЕТ], [ПЕЙЗАЖ] и т.д.).

1 Нажмите кнопку [MENU/SET], а затем ►.

2 С помощью ▲/▼ выберите [📁 ВОСПР. КАТ.], а затем нажмите кнопку [MENU/SET].

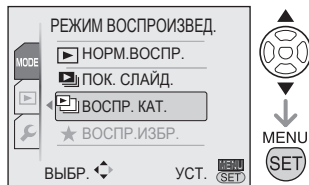

- Будет запущен поиск категорий.
- Если изображение найдено в той или иной категории, пиктограмма категории меняет цвет на синий.
- Чем больше изображений, тем больше времени занимает поиск.
- Для отмены поиска нажмите [🗑️].

3 Выберите категорию с помощью ▲/▼/◀️/▶️ и нажмите кнопку [MENU/SET].



Категория	Запись таких данных, как "сцена"
(ПОРТРЕТ и т.д.)	Режим ПОРТРЕТ, ПОРТРЕТ, РОВНАЯ КОЖА, АВТОПОРТРЕТ, НОЧНОЙ ПОРТРЕТ, РЕБЕНОК
(ПЕЙЗАЖ и т.д.)	Режим ПЕЙЗАЖ, Пейзаж, Закат, Аэросъемка
(НОЧНОЙ ПЕЙЗАЖ и т.д.)	Режим НОЧН. ПОРТРЕТ, Ночной портрет, Ночной пейзаж, Звездное небо
(Событие)	СПОРТ, ВЕЧЕРИНКА, СВЕЧИ, ФЕЙЕРВЕРК, ПЛЯЖ, СНЕГ, АЭРОСЪЕМКА
	РЕБЕНОК1, 2
	ДОМ.ЖИВОТНОЕ
	ЕДА
	ДАТА ПОЕЗДКИ
	Видео

4 Выберите изображение с помощью ◀️/▶️.



- Поверните рычажок трансфокатора в сторону [🔍] (W), и на отображение будут выведены 12 экранов. Поверните в сторону [🔍] (T), чтобы увеличить изображения.
- Если для параметра [★ИЗБРАННОЕ] установлено значение [ON], можно зарегистрировать изображение в избранное, нажав ▼. (стр. 95)



- Режим воспроизведения по категориям [📁] отменяется при выполнении одной из следующих операций.
 - выбор любого режима, кроме режимов воспроизведения или записи
 - выключение фотокамеры

Воспроизведение избранных изображений

(★ Воспроизведение избранного)

Установите переключатель записи/воспроизведения в положение [▶].
(стр. 18)

Возможно воспроизведение только тех изображений, которые были определены, как “Избранное”.

1 Нажмите кнопку [MENU/SET], а затем - ▶.

2 С помощью ▲/▼ выберите [★ ВОСПР.ИЗБР.] и нажмите кнопку [MENU/SET].

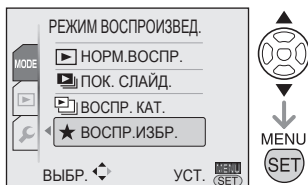

- [★ ВОСПР.ИЗБР.] не отображается, если для [ИЗБРАННОЕ] выбран параметр [OFF], а также и в том случае, если ни одно изображение не было выбрано в качестве избранного.

3 Выберите изображение с помощью ◀▶.

- Поверните рычажок трансфокатора в сторону [W] (W), и на отображение будут выведены 12 экранов. Поверните в сторону [Q] (T), чтобы увеличить изображения.

■ Для отмены настройки [★]

Отменить воспроизведение избранного в режиме [★ ВОСПР.ИЗБР.] может быть невозможно. Если в режиме [▶ НОРМ.ВОСПР.] или [▶ ВОСПР. КАТ.] во время отображения пиктограммы избранного [★] нажать ▼, настройка воспроизведения избранного будет отменена. (Подробные сведения приведены на стр. 95.)



- Режим воспроизведения избранного [★] отменяется при выполнении одной из следующих операций.
 - выбор любого режима, кроме режимов воспроизведения или записи
 - выключение фотокамеры

Воспроизведение Движущихся Изображений

Нажмите ◀▶ для выбора снимка со значком движущегося изображения

 и затем нажмите ▲ для воспроизведения.

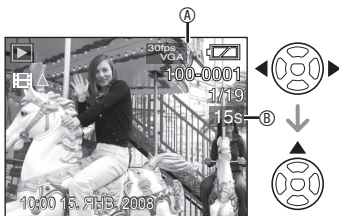

- На ЖК-дисплее показывается время записи **В** движущегося изображения. После начала воспроизведения в верхнем правом углу ЖК-дисплея отображается истекшее время воспроизведения. Например, 8 минут и 30 секунд отображается как [8m30s].
- Курсор, отображаемый во время воспроизведения, соответствует кнопкам ▲/▼/◀▶.

Для остановки воспроизведения движущихся изображений

Нажмите ▼.



Ускоренное воспроизведение вперед/назад

При воспроизведении фильма удерживайте нажатой кнопку ◀▶.

- ▶: Ускоренное воспроизведение вперед
- ◀: Ускоренное воспроизведение назад
- После отпускания кнопки возобновляется нормальное воспроизведение фильма.

Для приостановки

Во время воспроизведения фильма нажмите кнопку ▲.

- Для отмены приостановки нажмите кнопку ▲ еще раз.

Покладовый просмотр вперед/назад

Во время паузы нажмите ◀▶.

Для регулировки громкости

Поверните рычажок трансфокатора.



- Звук можно прослушивать через динамик. Сведения о порядке регулировки громкости в меню [НАСТРОЙКА] приведены в разделе [ГРОМКОСТЬ ДИНАМИКА] на [стр. 21](#).
- Некоторые файлы QuickTime Motion JPEG, записанные на ПК или на другом оборудовании, могут не воспроизводиться с помощью этой фотокамеры.
- Заметьте, что пакет прикладного программного обеспечения включает программу QuickTime для воспроизведения на компьютере файлов движущихся изображений, записанных фотокамерой ([стр. 100](#)).
- Некоторые файлы QuickTime Motion JPEG, записанные на ПК или на другом оборудовании, могут не воспроизводиться с помощью этой фотокамеры.
- При воспроизведении движущихся изображений, записанных с использованием другого оборудования, качество изображения может ухудшаться или воспроизведение таких изображений может оказаться невозможным.
- При использовании карт большой емкости ускоренное воспроизведение может быть не таким быстрым, как обычно.
- С движущимися изображениями Вы не можете использовать следующие функции.
 - Воспроизведение с увеличением (При воспроизведении или паузе воспроизведения движущихся изображений)
 - [ПОВЕРН.] / [ПОВЕРН. ЖКД]
 - [РЕД ЗАГОЛ]
 - [ОТПЕЧ СИМВ]
 - [ИЗМ. РАЗР.] / [ПОДРЕЗКА]
 - [ИЗМ. ФОРМАТ]

Использование Меню Режима [ВОСП.]



В режиме воспроизведения вы можете использовать различные функции для поворота изображений, установки их защиты и т. п.

1 Нажмите [MENU/SET].

2 Нажмите ▼, чтобы выбрать [▶], а затем нажмите ▶.

3 Нажмите ▲/▼ для выбора пункта меню, а затем нажмите ▶.



- Нажимайте кнопку ▼ у **A** для перехода в следующее экранное меню.
- При помощи рычажка трансфокатора вы можете переключать экраны меню из любой позиции меню.
- После выполнения операции **2** по выбору пункта меню, сверьтесь с описанием пункта меню в инструкции по эксплуатации, а затем выберите опцию.

Элементы, которые можно настроить

Страница меню	Элемент
Страница 1	[CAL] КАЛЕНДАРЬ (стр. 86)
	[REDACT] РЕД ЗАГОЛ (стр. 86)
	[PRINT] ОТПЕЧ СИМВ (стр. 88)
	[ZOOM] ИЗМ. РАЗР. (стр. 90)
	[CROP] ПОДРЕЗКА (стр. 92)
Страница 2	[FORMAT] ИЗМ. ФОРМАТ (стр. 93)
	[ROTATE] ПОВЕРН. (стр. 94)
	[ROTATE] ПОВЕРН. ЖКД (стр. 94)
	[STAR] ИЗБРАННОЕ (стр. 95)
	[DPOF] DPOF ПЕЧ. (стр. 96)

Страница 3

[LOCK] ЗАЩИТИТЬ (стр. 98)

[COPY] КОПИЯ (стр. 98)

- При сохранении изображения, отредактированного в [ОТПЕЧ СИМВ], [ИЗМ. РАЗР.], [ПОДРЕЗКА] и [ИЗМ. ФОРМАТ], изображение будет сохранено как новый файл. Перед использованием этих функций проверьте оставшееся место на карте или встроенной памяти.
- Во время воспроизведения категории или воспроизведения избранных можно установить только опции [ПОВЕРН.], [ПОВЕРН. ЖКД], [DPOF ПЕЧ.] и [ЗАЩИТИТЬ].

[CAL] [КАЛЕНДАРЬ] Поиск изображений по дате

С помощью функции календаря можно выполнять поиск изображений по дате их записи.

В меню воспроизведения выберите [CAL] КАЛЕНДАРЬ.

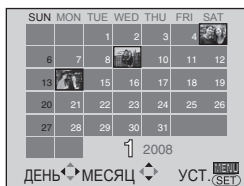

Для выполнения дальнейших настроек см. описание операций 2 - 4 при воспроизведении изображений по календарю. (стр. 79)

[REDACT] [РЕД ЗАГОЛ] Добавление текста (комментариев) к изображениям

К изображениям можно добавить текст (комментарии). После регистрации текста его можно включить в печать с помощью функции [ОТПЕЧ СИМВ] (стр. 88). (Возможен ввод только буквенных знаков и символов.)

В меню воспроизведения выберите [REDACT] РЕД ЗАГОЛ.

Нажмите **[MENU/SET]** для вывода на дисплей меню режима [ВОСП.] и выберите позицию для настройки. (стр. 86)

■ Общая операция

Нажмите **▲/▼**, чтобы выбрать [ОДИН СН.] или [НЕСКОЛ.], а затем нажмите кнопку **[MENU/SET]**.

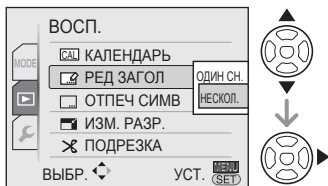

- Редактирование заголовков невозможно на следующих изображениях.
 - изображениях, записанных с помощью других средств
 - защищенных изображениях
 - видео

■ Выбор одного снимка

После общей операции

1 С помощью ▲/▼ выберите изображение и нажмите [MENU/SET].



- Для изображений, записанных в режиме сцены [РЕБЕНОК] или [ДОМ. ЖИВОТНОЕ] с текстом, введенным в настройке имени, будет показана пиктограмма

2 Выберите текст с помощью ▲/▼/◀/▶ и нажмите кнопку [MENU/SET], чтобы зарегистрировать его.

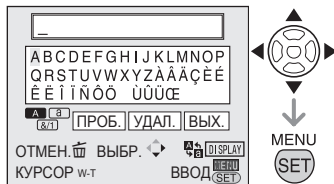

Текст	Для переключения режимов ввода текста [A] (заглавные буквы), [a] (строчные буквы) и [&/1] (специальные символы и цифры) нажмите кнопку [DISPLAY].
Курсор	Поверните рычажок трансфолятора.
Пустой	Установите курсор на [ПРОБ.] и нажмите кнопку [MENU/SET].
Удаление	Установите курсор на [УДАЛ.] и нажмите кнопку [MENU/SET].

- См. страницу с описанием примера ввода текста.
- Максимально можно ввести 30 символов.
- Для того чтобы прекратить редактирование во время ввода текста, нажмите **[]**.

3 Установите курсор на [ВЫХ.] и нажмите кнопку [MENU/SET], чтобы завершить ввод текста.

4 Для того чтобы закрыть меню, дважды нажмите кнопку **[].**



■ Выбор нескольких снимков (до 50 снимков)

После общей операции

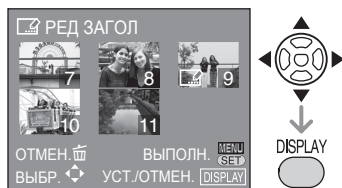
1 Выберите изображение с помощью ▲/▼/◀/▶ и нажмите кнопку [DISPLAY] для выбора или отмены.



Нажмите  для вывода на дисплей меню режима [ВОСП.] и выберите позицию для настройки. (стр. 86)

УСТ.	Появляется пиктограмма  .
ОТМЕН.	Пиктограмма  исчезает.

- Повторите операцию.

2 Нажмите кнопку [MENU/SET].

После выполнения действий пункта 2 выполните действия пунктов с 2 по 3 по порядку в разделе “Выбор одного снимка”. Нажмите [MENU/SET], чтобы закрыть меню.

■ Удаление заголовка (только для [ОДИН СН.]

1. При выполнении действия 2, когда выбран параметр [ОДИН СН.], удалите весь текст, выберите [ВЫХ.] и нажмите кнопку [MENU/SET].
2. Для того чтобы закрыть меню, дважды нажмите кнопку .



- Зарегистрированный текст можно вывести на отображение на экране фотокамеры. (При вводе слишком длинного текста отображается не слайде.)
- Регистрирование имени в режиме [РЕБЕНОК] или [ДОМ.ЖИВОТНОЕ] выполняется в порядке, аналогичном порядку в режиме “Выбор одного снимка”. Однако одновременная регистрация имени и выполнение операции [РЕД ЗАГОЛ] невозможна.
- Для печати текста (комментариев) можно использовать программное обеспечение [PHOTOfunSTUDIO-viewer], поставляемое на компакт-диске. Подробные сведения приведены в инструкциях по эксплуатации программного обеспечения (PDF-файл).

Пример ввода текста

При вводе [LUMIX]:

- 1 С помощью /  переместите курсор к [L] и нажмите кнопку [MENU/SET].
- 2 С помощью /  переместите курсор к [U] и нажмите кнопку [MENU/SET].
- 3 С помощью /  переместите курсор к [M] и нажмите кнопку [MENU/SET].
- 4 С помощью /  переместите курсор к [I] и нажмите кнопку [MENU/SET].
- 5 С помощью /  переместите курсор к [X] и нажмите кнопку [MENU/SET].

[ОТПЕЧ СИМВ]

Нанесение текста на изображения

Можно ввести набранный текст, поставить метку даты и времени записи, ввести возраст и дату поездки на записанные изображения. Эта функция применима при печати изображений 4” × 6”/10 × 15 см.

(При добавлении даты к изображениям, снятым с разрешением более  размер изображений будет изменяться.)

В меню воспроизведения выберите  [ОТПЕЧ СИМВ] (стр. 86).

■ Общая операция

- 1 Нажмите /  для выбора пункта [ОДИН СН.] или [НЕСКОЛ.] и нажмите [MENU/SET].

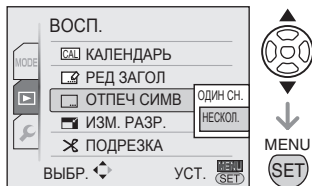

- Добавление текста или даты к следующим изображениям невозможно:
 - Изображениям, снятым в случае, когда не установлены часы
 - изображениям, на которых уже есть текст.
 - Движущиеся изображения
 - Изображениях, записанных с помощью других средств

■ Выбор одного снимка

После общей операции

- 1 Нажмите /  для выбора изображения и затем нажмите [MENU/SET].



Нажмите [MENU/SET] для вывода на дисплей меню режима [ВОСП.] и выберите позицию для настройки. (стр. 86)

2 Нажмите ▲/▼/◀/▶, чтобы выбрать [ДАТА СЪЕМКИ], [ВОЗРАСТ], [ДАТА ПОЕЗДКИ] или [ЗАГОЛОВОК] и измените настройки элемента, а затем нажмите кнопку [MENU/SET].

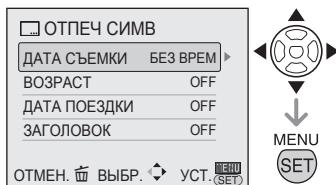

■ ДАТА СЪЕМКИ

OFF	Дата и время добавлены не будут
БЕЗ ВРЕМ	Дата добавлена
СО ВРЕМ.	Дата и время добавлены

■ ВОЗРАСТ

OFF	Возраст не добавлен
ON	Возраст добавлен

■ ДАТА ПОЕЗДКИ

OFF	Даты путешествия не добавлены
ON	Даты путешествия добавлены

■ ЗАГОЛОВОК

OFF	Заголовок или имя не добавляются
ON	В режимах сцены [РЕБЕНОК] или [ДОМ. ЖИВОТНОЕ] добавляются заголовок или имя

3 Нажмите кнопку [MENU/SET].

• При добавлении даты к изображениям, снятым с высоким разрешением, размер изображений изменяется следующим образом.

4:3	[5M] или более → [3M]
3:2	[4.5M] или более → [2.5M]
16:9	[3.5M] или более → [2M]

• Снимок становится несколько грубей.

4 Нажмите ▲ для выбора пункта [ДА] и нажмите [MENU/SET].

(Экран при выборе Вами изображения, снятого при [4:3])

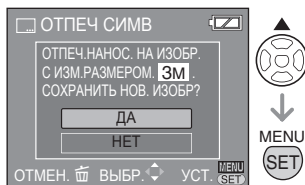

• При выборе [НЕТ] экран возвращается к тому, что показан для операции 2.

5 Закройте меню двукратным нажатием кнопки [].

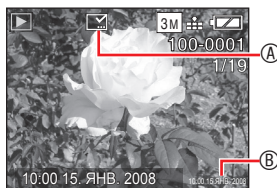

• Изображения с текстом помечаются индикатором выполнения текстовой метки ①.

• Для подтверждения текстовой метки ② используйте воспроизведение с увеличением (стр. 80).





Нажмите  для вывода на дисплей меню режима [ВОСП.] и выберите позицию для настройки. (стр. 86)

■ **Выбор нескольких снимков (до 50 снимков)**
После общей операции

1 Выберите изображение с помощью / и нажмите кнопку [DISPLAY] для выбора или отмены.



УСТ.	Появляется пиктограмма  .
ОТМЕН.	Пиктограмма  исчезает.

• Повторите операцию.

2 Нажмите кнопку [MENU/SET].
После выполнения действий пункта 2 выполните действия пунктов с 2 по 4 по порядку в разделе “Выбор одного снимка”.

Нажмите [MENU/SET], чтобы закрыть меню.



- **Имейте в виду, что если используется текстовая метка, а затем назначается печать даты при заказе печати или на принтере, то будут напечатаны обе даты, и они могут наложиться друг на друга.**
- Убедитесь, что на встроенной памяти или на карте памяти имеется некоторое доступное пространство.
- При печати на некоторых принтерах текст может быть обрезан.
- Текст может быть нечетким на изображениях с разрешением **0.3M**.
- После добавления текста больше нельзя использовать с изображениями следующие функции.
 - [ОТПЕЧ СИМВ]
 - Настройка печати даты в [DPOF ПЕЧ.]
 - [ИЗМ. РАЗР.]
 - [ПОДРЕЗКА]
 - [ИЗМ. ФОРМАТ]

 **[ИЗМ.РАЗР.]**
Уменьшение размера изображения

Эта функция полезна, если вы хотите уменьшить размер файла изображения в тех случаях, когда его нужно вложить в сообщение электронной почты или загрузить на web-сайт.



В меню воспроизведения выберите  ИЗМ. РАЗР.] (стр. 86).

■ **Общая операция**

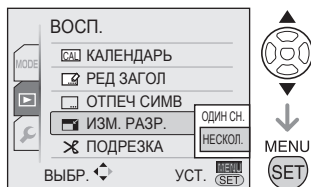
С помощью / выберите [ОДИН СН.] или [НЕКОЛ.] и нажмите кнопку [MENU/SET].



■ **Выбор одного снимка**
После общей операции

1 Нажмите / для выбора изображения и затем нажмите [MENU/SET].

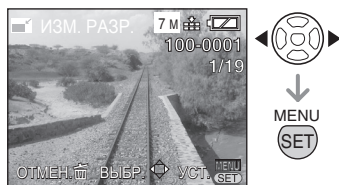

• Размер следующих изображений не может быть изменен:

Формат	Размер изображения
4:3	0.3M
3:2	2.5M
16:9	2M

- Движущиеся изображения
- Изображения с текстовой меткой

Нажмите **[MENU/SET]** для вывода на дисплей меню режима [ВОСП.] и выберите позицию для настройки. (стр. 86)

2 Нажмите **◀/▶** для выбора размера, а затем нажмите **[MENU/SET]**.

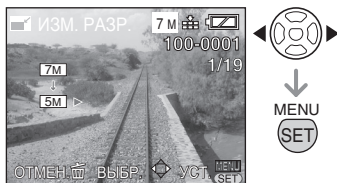

- На дисплее показываются размеры меньше, чем размер записанного изображения.

3 Нажмите **▲** для выбора [ДА] и затем нажмите **[MENU/SET]**.

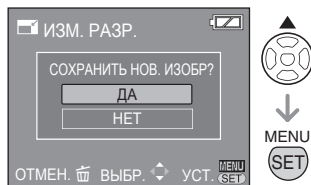

- При выборе [НЕТ] экран возвращается к тому, что показан для операции 2.

4 Для закрытия меню два раза нажмите **[]**.

■ Выбор нескольких снимков (до 50 снимков)

После общей операции

1 С помощью **▲/▼** выберите размер и нажмите кнопку **[MENU/SET]**.

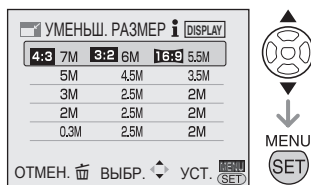

- Например, при выборе значения **4:3** **7M** изображения **3:2** и **16:9** будут преобразованы в **6M** и **5.5M** соответственно.

- Чтобы увидеть объяснения, нажмите **[DISPLAY]**.

Нажмите еще раз, чтобы вернуться к предыдущему экрану.

2 С помощью **▲/▼/◀/▶** выберите изображение и нажмите кнопку **[DISPLAY]** для установки/отмены.

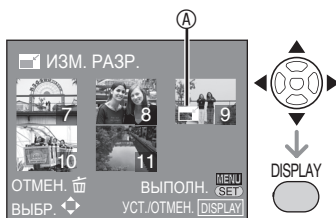

УСТ. : отображается дисплей изменения размера **Ⓐ**.

ОТМЕН. : дисплей изменения размера **Ⓐ** выключается.

- Повторите эти операции.
- При каждом выборе изображения уменьшенный размер отображается в нижней левой части экрана.

3 Нажмите кнопку **[MENU/SET]**.

4 Нажатием кнопки **e** выберите **▲**, затем нажмите кнопку **[MENU/SET]**.

5 Закройте меню нажатием кнопки **[]**.



- Возможно, вы не сможете изменять размер изображений, сделанных на другом оборудовании.
- Снимок становится несколько грубей.

Нажмите [MENU/SET] для вывода на дисплей меню режима [ВОСП.] и выберите позицию для настройки. (стр. 86)

[ПОДРЕЗКА]
Увеличение и обрезка изображения

Используйте эту функцию, если вы хотите отрезать ненужные части записанного изображения.

В меню воспроизведения выберите [ПОДРЕЗКА] (стр. 86).

1 Нажмите [◀▶] для выбора изображения и затем нажмите [MENU/SET].



- Следующие изображения не могут быть обрезаны.
 - Движущиеся изображения
 - Изображения с текстовой меткой

2 Увеличьте или уменьшите отрезаемые части при помощи рычажка трансфокатора.

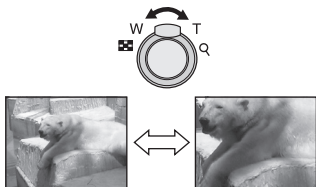

3 Нажмите [▲/▼/◀▶] для перемещения положения части, которая будет обрезана.

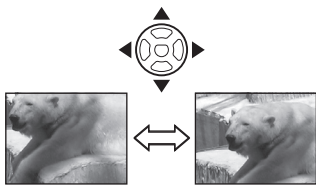

4 Нажмите кнопку [MENU/SET].

5 Нажмите [▲] для выбора [ДА] и затем нажмите [MENU/SET].

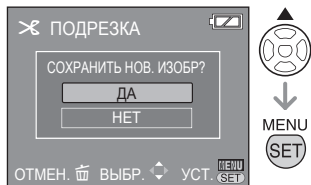

- При выборе [НЕТ] экран возвращается к тому, что показан для операции 2.

6 Для закрытия меню два раза нажмите [🗑️].

- Если вы обрезаете изображение, число пикселей в обрезанном снимке может быть меньше, чем в исходном снимке.
- Качество обрезанного изображения может ухудшиться.
- Возможно, вы не сможете обрезать изображения, сделанные на другом оборудовании.

Нажмите [MENU/SET] для вывода на дисплей меню режима [ВОСП.] и выберите позицию для настройки. (стр. 86)

[ИЗМ. ФОРМАТ]
Изменение формата изображения на формат 16:9

Можно изменить формат изображений, снятых с форматом [16:9], на формат [3:2] или [4:3].

В меню воспроизведения выберите [ИЗМ. ФОРМАТ] (стр. 86).

1 С помощью ▲/▼ выберите [3:2] или [4:3] и нажмите кнопку [MENU/SET].

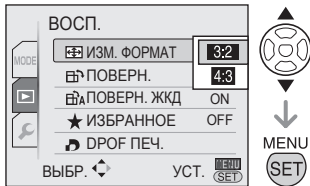

- Следующие изображения не могут быть преобразованы.
 - видео
 - Изображения с текстовой меткой

2 Нажмите ◀▶ для выбора изображения, а затем нажмите [MENU/SET].



- При выборе и установке изображения с форматом, отличным от [16:9], на экране отображается сообщение [НЕЛЬЗЯ УСТАНОВИТЬ ДЛЯ ЭТОГО СНИМКА].

3 Нажмите ◀▶ для определения горизонтального положения и нажмите [MENU/SET] для установки.



- С помощью ▼/▲ настройте положение кадра для вертикально повернутых изображений.

4 Нажмите ▲, чтобы выбрать [ДА], а затем нажмите кнопку [MENU/SET].

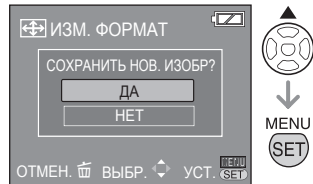

- При выборе [НЕТ] экран возвращается к тому, что показан для операции 3.

5 Для закрытия меню два раза нажмите [].



- После преобразования формата размер изображения становится больше, чем у исходного изображения.
- Файлы, не соответствующие стандарту DCF, преобразовать невозможно.
- Преобразовать изображения, снятые на другом оборудовании, может быть невозможно.

Нажмите [MENU/SET] для вывода на дисплей меню режима [ВОСП.] и выберите позицию для настройки. (стр. 86)



Этот режим позволяет отображать вертикально снимки, сделанные при вертикальном положении камеры, и поворачивать снимки с 90° шагом.

■ Поворот

(Поворачивание снимка вручную.)
В меню воспроизведения выберите [POVERN.] (стр. 86).

- Если для [POVERN. ЖКД] выбрана опция [OFF], функция [POVERN.] отключена.

1 Нажмите [MENU/SET] для выбора изображения и затем нажмите [MENU/SET].

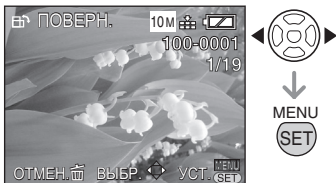

- Невозможно поворачивать фильмы и защищенные снимки.

2 Нажмите [UP/DOWN] для выбора направления вращения изображения и затем нажмите [MENU/SET].



	Снимок поворачивается по часовой стрелке шагами по 90°.
	Снимок поворачивается против часовой стрелки шагами по 90°.

3 Дважды нажмите [MENU/SET], чтобы закрыть меню.

■ Поворот снимка

(При выводе на экран снимок автоматически поворачивается.)

В меню воспроизведения выберите [POVERN. ЖКД] (стр. 86).

1 Нажмите [DOWN] для выбора [ON] и затем нажмите [MENU/SET].

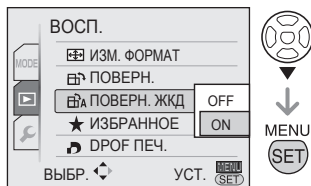

- Если выбрать [OFF], снимки будут отображаться, не поворачиваясь.

2 Для закрытия меню нажмите [MENU/SET].



- Если вы делаете снимки, направляя камеру вверх или вниз, вы, возможно, не сможете установить их вертикальное положение на дисплее.
- При подключении камеры к телевизору при помощи аудио/видео кабеля (прилагается) и вертикальном воспроизведении изображение может быть немного размыто.
- При воспроизведении снимков на компьютере невозможно воспроизводить повернутые снимки без Exif-совместимого ОС или программного обеспечения. Exif - это формат файлов снимков, позволяющий добавлять информацию о записи и т.д., принятый JEITA [Japan Electronics and Information Technology Industries Association].
- При воспроизведении с увеличением повернутые изображения отображаются повернутыми, но при воспроизведении нескольких снимков такие изображения отображаются без поворота.
- Возможно, вы не сможете поворачивать изображения, снятые на другом оборудовании.

Нажмите **[MENU/SET]** для вывода на дисплей меню режима [ВОСП.] и выберите позицию для настройки. (стр. 86)



[ИЗБРАННОЕ]

Назначение избранных снимков

Если добавляется снимки [★] помечены следующим значком, будут доступны следующие операции.

- Воспроизведение снимков, настроенных как "Избранное". (стр. 84)
- Воспроизведение в виде слайд-шоу только избранных снимков. (стр. 81)
- Удаление всех снимков, не назначенных избранными. (УДАЛИТЬ ВСЕ, КРОМЕ ★) (стр. 38)
- Вывод на печать только снимков, назначенных избранными. (стр. 104)

В меню воспроизведения выберите **[★ ИЗБРАННОЕ]** (стр. 86).

1 Нажмите **▲/▼** для выбора [ON] и затем нажмите **[MENU/SET]**.

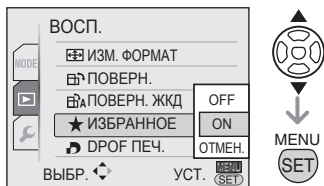

- Невозможно назначать избранные снимки, если [ИЗБРАННОЕ] установлено на [OFF]. Также значок [★] избранного не будет отображаться, когда [ИЗБРАННОЕ] установлено на [OFF], даже если раньше оно было установлено на [ON].

2 Для закрытия меню нажмите **[MENU/SET]**.

3 Нажмите **◀/▶** для выбора изображения и затем нажмите **▼**.

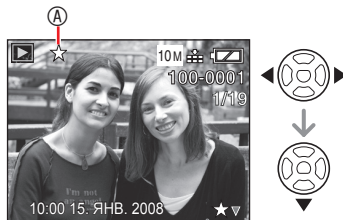

- Повторите операции, описанные выше.
- Если **▼** было нажато во время показа на дисплее значка избранных изображений [★] **Ⓐ**, [★] удаляется и настройка изображения, как избранного, отменяется.
- В список избранного можно включить до 999 снимков.

■ Отмена всего избранного

- 1 На экране, показанном в действии 1, выберите [ОТМЕН.] и затем нажмите [MENU/SET].
 - 2 Нажмите **▲** для выбора [ДА] и затем нажмите [MENU/SET].
 - 3 Для закрытия меню нажмите [MENU/SET].
- Невозможно выбрать [ОТМЕН.], если не отображается ни один из снимков со значком [★].



- Функцию [УДАЛИТЬ ВСЕ, КРОМЕ ★] (стр. 38) удобно использовать для печати снимков в фотоцентре, чтобы оставить на карте памяти только те снимки, которые хотелось бы напечатать.
- Используйте программу [PHOTOfunSTUDIO-viewer-] (на прилагаемом компакт-диске) для изменения настроек, проверки или удаления изображений в вашем списке избранных изображений. (Подробные сведения приведены в отдельных инструкциях по эксплуатации (PDF-файл) программного обеспечения.)
- Возможно, вы не сможете установить изображения, снятые на другом оборудовании, в качестве избранного.
- Во время воспроизведения избранных изображений [★] изменить данную настройку нельзя.

Нажмите  для вывода на дисплей меню режима [ВОСП.] и выберите позицию для настройки. (стр. 86)

[DPOF ПЕЧ.]

Выбор снимков для печати и установка количества отпечатков

DPOF (Формат заказа цифровой печати) – это система, с помощью которой пользователь может выбрать снимки для печати, количество отпечатков каждого снимка, печать снимков с датой записи или без нее при печати на DPOF-совместимом фотопринтере или в фотоцентре. Обращайтесь за дополнительной информацией в фотоцентр. Если вы хотите распечатать в фотостудии снимки, записанные во встроенную память, скопируйте их на карту памяти (стр. 98) и затем настройте печать DPOF.

В меню воспроизведения выберите  [DPOF ПЕЧ.] (стр. 86).

■ Общая операция

Нажатием кнопки  выберите [ОДИН СН.], [НЕСКОЛ.] или [ОТМЕН.], а затем нажмите кнопку [MENU/SET].

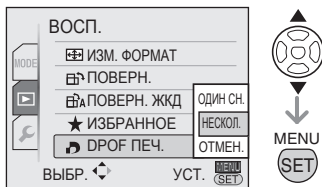

- Опция [ОТМЕН.] будет недоступна, пока не выбраны снимки для печати с настройками DPOF.

■ Выбор одного снимка

После общей операции

1 С помощью  выберите изображение и нажмите кнопку [MENU/SET].

2 С помощью  выберите количество копий на печать и нажмите кнопку [MENU/SET].





- На дисплее появится значок количества отпечатков  1.
- Количество отпечатков может быть установлено от 0 до 999. Когда количество отпечатков установлено на "0", настройка печати DPOF отменяется.

3 Для закрытия меню два раза нажмите .

■ Выбор нескольких снимков

После общей операции

1 С помощью  выберите изображение и нажмите кнопку [MENU/SET].

2 С помощью  выберите количество копий на печать и нажмите кнопку [MENU/SET].

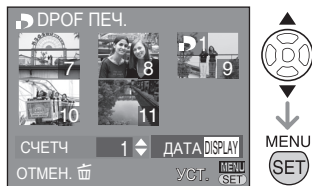

- Повторите операции, описанные выше. (Невозможно выбрать все снимки за один раз.)
- На дисплее появится значок количества отпечатков  1.
- Количество отпечатков может быть установлено от 0 до 999. Когда количество отпечатков установлено на "0", настройка печати DPOF отменяется.

3 Для закрытия меню два раза нажмите .

Нажмите **[MENU/SET]** для вывода на дисплей меню режима [ВОСП.] и выберите позицию для настройки. (стр. 86)

■ Для отмены всех установок

После общей операции

1 Нажмите **▲** для выбора [ДА] и затем нажмите **[MENU/SET]**.

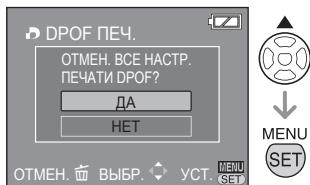

2 Для закрытия меню нажмите **[MENU/SET]**.

Данные печати DPOF, записанные во встроенной памяти, отменяются, если карта памяти не установлена. Настройки печати DPOF на карте аннулируются, когда карта устанавливается в камеру.

■ Вывод на печать даты

Устанавливая количество отпечатков, можно задавать/отменять вывод на печать даты, нажимая кнопку **[DISPLAY]**.



- Появляется значок печати даты **[DATE]**.
- Заказывая цифровую печать в фотоцентре, не забудьте заказать печать даты, если это необходимо.
- В некоторых фотоцентрах и на некоторых фотопринтерах дата может не напечататься, даже если задана печать с датой. Обращайтесь за дополнительной информацией в фотоцентр или к инструкциям по эксплуатации принтера.
- Для изображений с текстовой меткой данная функция недоступна.

- При нанесении текстовой метки на изображение данная функция отменяется.



- DPOF – это сокращение от [Digital Print Order Format]. Эта функция позволяет записывать информацию о печати на носителе записи и использовать эту информацию в DPOF-совместимых системах.
- Функция настройки печати DPOF очень удобна при печати снимков на принтерах, поддерживающих PictBridge. Настройка печати даты на принтере может иметь приоритет над настройкой печати даты камеры. Также проверьте настройку печати даты у принтера.
- Некоторые данные DPOF, настроенные на другом оборудовании, могут не работать. В таком случае удалите все данные DPOF, а затем вновь установите их на фотокамере.
- Если файл не соответствует стандарту DCF, настройки печати DPOF будут недоступны.

Нажмите  для вывода на дисплей меню режима [ВОСП.] и выберите позицию для настройки. (стр. 86)

[ЗАЩИТИТЬ]
Защита снимка от случайного стирания

Во избежание случайного удаления важных снимков, можно установить на них защиту.

В меню воспроизведения выберите  **[ЗАЩИТИТЬ]** (стр. 86).

■ Общая операция

Нажатию кнопки  выберите **[ОДИН СН.]**, **[НЕСКОЛ.]** или **[ОТМЕН.]**, а затем нажмите кнопку **[MENU/SET]**.

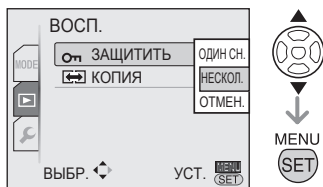



■ Выбор одного снимка

После общей операции

1 Нажмите  для выбора изображения и затем нажмите **[MENU/SET]** для установки/снятия защиты.



УСТ.	На дисплее появляется значок защиты  .
ОТМЕН.	Значок защиты  исчезает.

2 Для закрытия меню два раза нажмите .

■ Множественные настройки/Отмена всех настроек

Выполните то же действие, что и для **[DPOF ПЕЧ.]** (стр. 96 до 97).



- Настройка защиты может быть неэффективной на другом оборудовании.
- Для удаления защищенных снимков сначала необходимо снять защиту.
- Хотя эта функция защищает снимки от случайного удаления, форматирование карты памяти приводит к необратимому удалению всех данных.
- Перемещение переключателя защиты от записи карты памяти SD или карты памяти SDHC  в положение **[LOCK]** предотвращает удаление снимков, даже если их защита не была установлена.

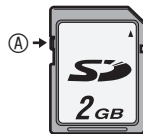



- Для защищенных снимков недоступны следующие функции.
 - **[РЕД ЗАГОЛ]**
 - **[ПОВЕРН.]**

[КОПИЯ]

 Копирование данных изображения

Вы можете копировать данные записанного изображения со встроенной памяти на карту и наоборот.

В меню воспроизведения выберите  **[КОПИЯ]** (стр. 86).

1 Нажмите  для выбора места назначения копии и затем нажмите **[MENU/SET]**.

Нажмите **[MENU/SET]** для вывода на дисплей меню режима [ВОСП.] и выберите позицию для настройки. (стр. 86)

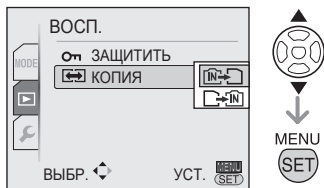

- **[IN->IN]** :
Данные всех изображений со встроенной памяти будут скопированы на карту памяти за один раз. (Выполните действие 3)
- **[IN->IN]** :
За одно копирование одно изображение будет скопировано с карты во встроенную память. (Выполните действие 2)

(Только когда выбрано **[IN->IN]**)

2 Нажмите **◀▶** для выбора изображения и затем нажмите **[MENU/SET]**.

3 Нажмите **▲** для выбора **[ДА]** и затем нажмите **[MENU/SET]**. (На иллюстрации показан экран, когда изображения копируются со встроенной памяти на карту.)

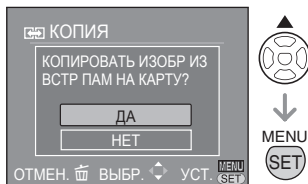

- При копировании изображений с карты во встроенную память появляется сообщение **[СКОПИРОВАТЬ ИЗОБР. ВО ВСТР. ПАМЯТЬ?]**.
- Если вы нажмете **[MENU/SET]** во время копирования изображений со встроенной памяти на карту, копирование будет остановлено в процессе его выполнения.
- Не выключайте камеру и не выполняйте каких-либо действий до завершения процесса копирования. Это может привести к повреждению

или утрате данных во встроенной памяти или на карте.

4 Для закрытия меню несколько раз нажмите **[]**.

- При копировании данных изображения со встроенной памяти на карту, экран автоматически вернется к экрану воспроизведения после завершения копирования всех изображений.



- Если вы копируете данные со встроенной памяти на карту, на которой нет достаточного свободного места, копирование данных изображений будет выполнено только частично. Рекомендуется использовать карту памяти, на которой имеется больше свободного пространства, чем на встроенной памяти.
- При **[IN->IN]**, копирование файла изображения возможно даже в том случае, если в целевой папке существует файл с тем же самым именем (аналогичные номера файла и папки), что достигается за счет создания новой папки. Если при **[IN->IN]** изображение с таким же названием, как и копируемое изображение, во встроенной памяти уже существует, изображение копироваться не будет.
- Для копирования данных изображений может потребоваться значительное время.
- Копироваться будут только изображения, записанные цифровой камерой Panasonic (LUMIX). (Даже если изображения были записаны цифровой камерой Panasonic, вы, возможно, не сможете скопировать их, если они были отредактированы на компьютере.)
- Настройки DPOF первоначального изображения копироваться не будут. По окончании копирования снова выполните настройки DPOF.

Подсоединение к компьютеру

- Подключив камеру к компьютеру, вы можете загружать изображения, а затем использовать программное обеспечение на прилагаемом компакт-диске [PHOTOfunSTUDIO-viewer-] для Windows® для печати или отправки изображений по электронной почте.
- Если вы используете Windows 98/98SE, установите USB-драйвер и затем подключите камеру к компьютеру.
- Подробные сведения приведены в инструкциях по эксплуатации программного обеспечения (PDF-файл).

1 Включите камеру и компьютер.

2 Подсоедините фотокамеру к компьютеру через USB-кабель ④ (прилагается).

- Отображается экран выбора [PictBridge (PTP)] или [PC].
- Если в меню настройке для параметра [РЕЖИМ USB] выбрано значение, отличное от [ВЫБРАТЬ ВКЛ. СОЕДИН.], данный экран не отображается (стр. 23).



- ④ Сетевой адаптер (DMW-AC6E: дополнительное оборудование)

- ⑤ Разветвитель постоянного тока (DMW-DCC2: в комплект поставки не входит)
- Используйте хорошо заряженные батареи или сетевой адаптер ④ и разветвитель постоянного тока ⑤.
- Всегда используйте только сетевой адаптер (DMW-AC6E: в комплект поставки не входит) и разветвитель постоянного тока (DMW-DCC2: в комплект поставки не входит) производства компании Panasonic.
- Перед подключением или отключением сетевого адаптера (дополнительное оборудование), убедитесь, что устройство выключено.
- ⑥ USB-кабель для подключения (прилагается)
- Подключите USB-кабель с меткой [←], обращенной к метке [▶] на гнезде [DIGITAL].
- ⑦ Это сообщение появляется во время передачи данных.
- ⑧ Убедившись, что разъем повернут правильной стороной, вставьте его прямо.

- Удерживайте ⑧, а затем вставьте или вытяните прямо USB-кабель. Не давите на разъем вниз или в сторону. Это может привести к повреждению устройства и оборудования, к которому вы подключаетесь.

3 Выберите [PC] с помощью ▲/▼ и нажмите кнопку [MENU/SET]. [Windows]

В папке [My Computer] появится символ накопителя.

- Если вы подсоединяете фотокамеру к компьютеру впервые, необходимый драйвер будет установлен автоматически для того, чтобы фотокамера распознавалась Windows Plug and Play, после чего она появится в папке [My Computer].

[Macintosh]

Устройство отображается на экране.

- При подключении камеры без установленной карты памяти дискковод отображается как [LUMIX].
- При подключении камеры с установленной карты памяти дискковод отображается как [NO_NAME] или [Untitled].

■ Воспроизведение движущихся изображений на компьютере

Используйте программу “QuickTime” (для Windows 2000/XP/Vista) на прилагаемом компакт-диске для воспроизведения на компьютере движущихся изображений, записанных данной камерой.

- Если вы используете Windows98/98SE/Me, загрузите программу [QuickTime6.5.2 for Windows] со следующего web-сайта и установите ее на вашем компьютере.
<http://www.apple.com/support/downloads/quicktime652forwindows.html>
- Программное обеспечение является стандартной функцией компьютера Macintosh.

■ Структура папок

Папки отображаются следующим образом.

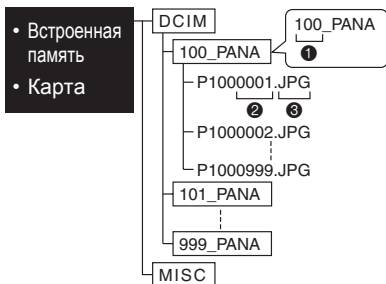

- ① Номер папки
- ② Номер файла
- ③ JPG : Снимки
MOV : Фильмы

MISC: Папка содержит файлы со следующими настройками
ПЕЧАТЬ DPOF
Избранное

- В каждой папке устройство может хранить до 999 файлов изображений. Когда этот максимум будет достигнут, создается новая папка.
- Для сброса номеров файлов и папок используйте [СБРОС №] в меню настройки. (стр. 23)

■ Условия, при которых используется другой номер папки

В следующих случаях, изображение не записывается в той же самой папке, что и ранее записанное изображение. Оно записывается в папке с новым номером.

- Папка, содержащая снимок, который вы только что сделали, содержала файл с номером 999. (Пример: P1000999.JPG).
- Когда карта памяти, на которую вы только что записывали, например, с имеющимся номером папки 100 (100_PANA), извлекается и меняется на карту, на которой имеется папка с номером 100, записанная камерой другого изготовителя (100XXXXX, где XXXXX – это имя изготовителя), и после этого записывается изображение.
- Вы снова начали съемку после использования параметра [СБРОС №] в меню настройки. (Изображение записывается в новой папке, которая имеет номер, следующий за предыдущим номером папки. Вы также можете сбросить номер папки на 100, используя параметр [СБРОС №] сразу же после форматирования карты, когда на карте нет папок или изображений.)

■ Подключение в режиме PTP

При использовании ОС Windows XP, Windows Vista или Mac OS X можно выполнить подключение в режиме PTP, если после подключения USB-кабеля на фотокамере выбрать [PictBridge (PTP)] и нажать кнопку [MENU/SET].

- Вы можете только загружать снимки с камеры и не можете записывать их на карту или удалять их.

При использовании ОС Windows Vista вместо PTP можно установить соединение в режиме MTP. После этого можно форматировать карту или удалять с нее данные.

- При наличии на карте 1000 и более снимков, возможно, вы не сможете импортировать их.



- Пользуйтесь только поставляемым кабелем USB.
- Не отсоединяйте USB-кабель, пока показывается [ДОСТУП].
- При использовании ПК под управлением ОС Windows перед отключением кабеля USB сначала щелкните мышью на пиктограмме “Безопасное извлечение устройства”. Когда пиктограмма исчезнет, убедитесь в том, что экран подключения не отображается, выключите фотокамеру и отключите кабель.
- При подключении камеры к компьютеру с установленной операционной системой Windows 2000 через USB-кабель, не меняйте карты памяти во время соединения камеры и компьютера. Информация на карте может быть повреждена. Перед заменой карт памяти убедитесь, что Вы выполнили необходимые шаги для безопасного отсоединения аппаратных средств (выполнили двойной щелчок по пиктограмме на панели задач в Windows).

- В том случае, если во встроенной памяти или на карте памяти сохранено слишком большое количество изображений, для их передачи может понадобиться некоторое время.
- Файлы с движущимися изображениями на встроенной памяти или на карте памяти данного устройства могут воспроизводиться неправильно на компьютере, поэтому для воспроизведения загрузите их на Ваш компьютер.
- В том случае, если заряд аккумулятора становится низким во время связи компьютера с камерой, индикатор состояния будет мигать, и будет подаваться предупреждающий звуковой сигнал. В этом случае отключите соединение с компьютером.
- Изображения, отредактированные или перевернутые на компьютере, могут отображаться черным цветом в режиме воспроизведения, мультивоспроизведения и воспроизведения с функцией календаря.
- Если при подключении камеры к компьютеру карта памяти не установлена, вы можете редактировать или получать доступ к данным изображений во встроенной памяти. При установленной карте вы можете редактировать или получать доступ к изображениям на карте.
- Во время подключения камеры к компьютеру вы не можете переключаться между встроенной памятью и картой памяти камеры. Когда вы хотите переключиться между встроенной памятью и картой памяти, отсоедините USB-кабель, вставьте (или извлеките) карту памяти и затем снова подключите USB-кабель к компьютеру.
- При подключении фотокамеры к компьютеру под управлением Mac OS v10.2 или более ранней версии и использовании карты памяти SDHC для импорта данных изображений установите переключатель защиты от записи карты памяти SDHC в положение [LOCK].
- Также следуйте инструкции по эксплуатации компьютера.

Подключение к PictBridge-совместимому принтеру

Подключив фотокамеру через USB-кабель (прилагается) непосредственно к принтеру, поддерживающему PictBridge, вы можете выбрать снимки для печати или начать печать с помощью ЖК-дисплея. Заранее выполните необходимые настройки на принтере. (Прочитайте инструкцию по эксплуатации принтера.)

1 Включите камеру и принтер.

2 Подключите фотокамеру к принтеру при помощи USB-кабеля ① (прилагается).

- Отображается экран выбора [PictBridge (PTP)] или [PC].
- Если в меню настройке для параметра [РЕЖИМ USB] выбрано значение, отличное от [ВЫБРАТЬ ВКЛ. СОЕДИН.], данный экран не отображается (стр. 23).

■ Подсоединение

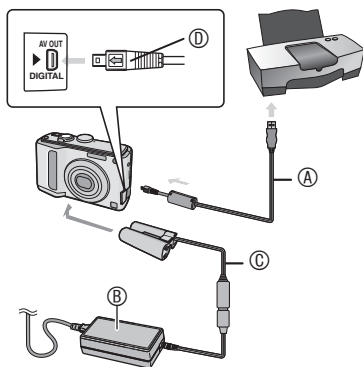

- ① USB-кабель для подключения (прилагается)
- Подключите USB-кабель с меткой [←], обращенной к метке [▶] на гнезде [DIGITAL].
- ② Сетевой адаптер (DMW-AC6E: дополнительное оборудование)
- ③ Разветвитель постоянного тока (DMW-DCC2 в комплект поставки не входит)
- Для печати некоторых снимков потребоваться больше времени. Используйте хорошо заряженные батареи и сетевой адаптер ② или

разветвитель постоянного тока ③.

- Всегда используйте только сетевой адаптер (DMW-AC6E: в комплект поставки не входит) и разветвитель постоянного тока (DMW-DCC2: в комплект поставки не входит) производства компании Panasonic.

• Перед подключением или отключением сетевого адаптера выключите фотокамеру.

- ④ Проверьте правильность расположения разъема и вставьте его прямо.
- Удерживайте ④, а затем вставьте или отключите USB-кабель, держа его прямо. Не давите на разъем вниз или в сторону. Это может привести к повреждению устройства и оборудования, к которому вы подключаетесь.

3 Выберите [PictBridge] с помощью ▲/▼ и нажмите кнопку [MENU/SET].



- Пользуйтесь только поставляемым кабелем USB.
- Если при подключении камеры к принтеру карта памяти не установлена, вы можете печатать изображения со встроенной памяти. При установленной карте вы можете печатать изображения с карты.
- Во время подключения камеры к принтеру вы не можете переключаться между встроенной памятью и картой памяти камеры. Когда вы хотите переключиться между встроенной памятью и картой, отсоедините USB-кабель, вставьте (или извлеките) карту памяти и затем снова подключите USB-кабель к принтеру.
- Для печати возраста в режимах [РЕБЕНОК] и [ДОМ.ЖИВОТНОЕ], даты отъезда для [ДАТА ПОЕЗДКИ] или ввода текста в режиме [РЕД ЗАГОЛ] используйте [PHOTOfunSTUDIO-viewer-] поставляемое на компакт-диске программное обеспечение и выполняйте печать с ПК. (Сведения о печати приведены в отдельных инструкциях по эксплуатации (PDF- файл) программного обеспечения.)
- Для дополнительной информации о принтерах, совместимых с PictBridge, обратитесь к местному дилеру.

■ Печать выбранного снимка (одного отпечатка)

1 Нажмите ◀▶ для выбора изображения и затем нажмите [MENU/SET].

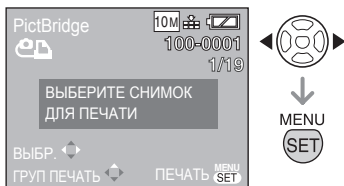

- Около 2 секунд отображается сообщение.

2 Нажмите ▲ для выбора [ЗАПУСК ПЕЧ.] и затем нажмите [MENU/SET].

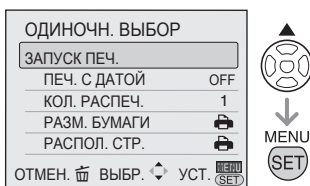

- Для отмены печати нажмите [MENU/SET].

3 После завершения печати отсоедините USB-кабель.

■ Выбор нескольких снимков для печати

1 Нажмите ▲.

2 Нажмите ▲▼ для выбора позиции и затем нажмите [MENU/SET].

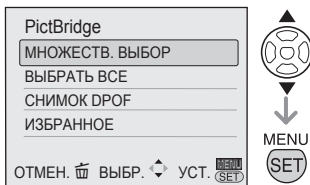

Пункт	Содержание настройки
МНОЖЕСТВ. ВЫБОР	Одновременно выбирается несколько снимков для печати. [Операция] На экране с несколькими изображениями нажмите ▲/▼/◀▶ для выбора изображений. При нажатии кнопки [DISPLAY] снимок, выбранный для печати, помечается значком [★]. (При повторном нажатии кнопки [DISPLAY] настройка печати отменяется.) По окончании выбора нажмите [MENU/SET].
ВЫБРАТЬ ВСЕ	Распечатываются все изображения из встроенной памяти или с карты памяти.
СНИМОК DPOF	Распечатываются изображения из настройки [DPOF ПЕЧ.]
ИЗБРАННОЕ	Печатать снимки, назначенные избранными. <ul style="list-style-type: none"> • Этот параметр появляется только при установке настройки избранного на [ON]. • Если [ИЗБРАННОЕ] установлено на [ON], но никакие снимки не помечены значком [★], невозможно выбрать какие-либо снимки.

3 Нажмите ▲ для выбора [ЗАПУСК ПЕЧ.] и затем нажмите [MENU/SET].

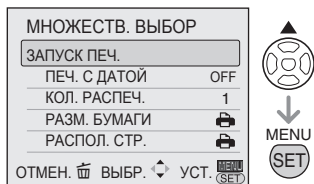

- В настройках DPOF не отображаются пункты [ПЕЧ. С ДАТОЙ] и [КОЛ. РАСПЕЧ.].
- Если Вы выберете пункт [СНИМОК DPOF], можно выбрать позицию [УСТАН. DPOF]. Если Вы выберете позицию [УСТАН. DPOF], обратитесь к [стр. 96](#).
- Нажмите [MENU/SET], если вы хотите аннулировать уже выполняемый процесс печати.
- Если выбрать [МНОЖЕСТВ. ВЫБОР], [ВЫБРАТЬ ВСЕ] или [ИЗБРАННОЕ], отобразится окно подтверждения печати. Нажмите [ДА] для вывода на печать.
- Когда количество экземпляров при печати превышает 1000, на экране подтверждения печати появляется сообщение [ПЕЧАТЬ - - - СНИМКА. ХОТИТЕ ПРОДОЛЖИТЬ ?].

4 После завершения печати отсоедините USB-кабель.

■ Настройка печати даты, количества отпечатков, размера бумаги и размещения на странице

Выберите позицию для установки на экране для действия **2** в разделе "Печать выбранного изображения (выполнение одного отпечатка)" или на экране для действия **3** в разделе "Выбор нескольких изображений для печати".

- Если Вы хотите использовать формат бумаги для печати или расположение снимков, не поддерживаемые камерой, установите [РАЗМ. БУМАГИ] и [РАСПОЛ. СТР.] на [☰], а затем с помощью принтера настройте размер бумаги или размещение на странице. (Более подробная информация приведена в инструкции по эксплуатации принтера.)

• [ПЕЧ. С ДАТОЙ]

OFF	Дата не печатается.
ON	Дата печатается.

- Если принтер не поддерживает печать даты, снимок не может печататься с датой.

• [КОЛ. РАСПЕЧ.]

- Установите количество отпечатков.
 - Можно установить до 999 отпечатков.

• [РАЗМ. БУМАГИ]





- (Размеры бумаги, поддерживаемые камерой)

	Настройки принтера имеют приоритет.
L/3,5" × 5"	89 мм × 127 мм
2L/5" × 7"	127 мм × 178 мм
POSTCARD	100 мм × 148 мм
16:9	101,6 мм × 180,6 мм
A4	210 мм × 297 мм
A3	297 мм × 420 мм
10 × 15 cm	100 мм × 150 мм
4" × 6"	101,6 мм × 152,4 мм
8" × 10"	203,2 мм × 254 мм
LETTER	216 мм × 279,4 мм
CARD SIZE	54 мм × 85,6 мм

- Эти пункты не отображаются, если принтер не поддерживает такие форматы бумаги.

• **[РАСПОЛ. СТР.]**

(Варианты размещения, поддерживаемые камерой)

	Настройки принтера имеют приоритет.
	Печать 1 страницы без рамки
	1 страница с печатью рамки
	Печать 2 страниц
	Печать 4 страниц

- Пункт не может быть выбран, если принтер не поддерживает соответствующее размещение на странице.

■ **Формат печати**

• **При печати одного снимка**



несколько раз на 1 листе бумаги

Например, если нужно получить 4 отпечатка одного снимка на 1 листе бумаги, установите [РАСПОЛ. СТР.] на , а затем установите количество отпечатков снимка на 4 в пункте [КОЛ. РАСПЕЧ.].

• **При печати различных снимков на 1 листе бумаги**

Например, если Вы хотите напечатать 4 различных изображения на 1 листе бумаги, установите пункт [РАСПОЛ. СТР.] на печать 4 изображений , а затем установите пункт [КОЛ. РАСПЕЧ.] для изображений на 1.



- Не отсоединяйте кабель USB, пока отображается значок , предупреждающий относительно отсоединения кабеля. (Для некоторых принтеров этот значок не отображается.)
- В том случае, если заряд аккумулятора становится низким во время подключения камеры к принтеру, индикатор состояния будет мигать и будет подаваться предупреждающий звуковой сигнал. Если это произошло во время печати, нажмите [MENU/SET] и прекратите печать. Если печать не выполняется, отсоедините USB-кабель.
- Свечение индикации  оранжевым цветом во время печати свидетельствует о получении камерой сообщения об ошибке принтера. После завершения печати убедитесь в отсутствии проблем с принтером.
- Если общее количество заданных отпечатков или число снимков для печати слишком велико, печать будет выполняться с интервалами. В этом случае отображаемое количество оставшихся отпечатков не будет соответствовать заданному количеству отпечатков. Однако это несоответствие не свидетельствует об ошибке.
- Функция печати даты на принтере может иметь приоритет над такими же настройками фотокамеры. Проверьте также настройку на принтере.

Воспроизведение изображений на экране ТВ

■ Воспроизведение изображений с использованием входящего в комплект поставки аудио-/ видеокабеля (прилагается)

- Установите пункт [ФОРМАТ ТВ]. (стр. 24)
- Выключите фотокамеру и ТВ.

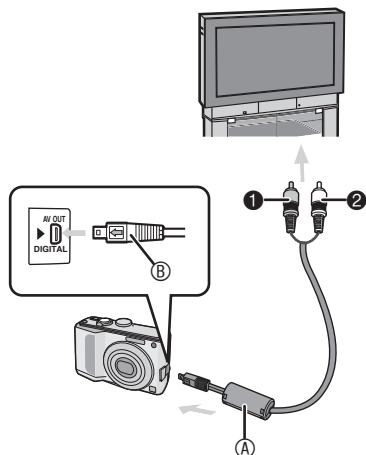

1 Подключите аудио/ видеокабель (A) (прилагается) к гнезду [AV OUT] фотокамеры.

- Подключите аудио/видеокабель меткой [←], направленной к метке [▶] на гнезде [AV OUT].
- Удерживайте (B), а затем вставьте или отключите аудио/видеокабель, держа его прямо.

2 Подключите аудио/ видеокабель к гнездам видео и аудиовхода на телевизоре.

- 1 Желтый: к гнезду видеовхода
- 2 Белый: к гнезду аудиовхода

3 Включите ТВ и выберите внешний вход.

4 Включите фотокамеру и воспроизведите изображение.



- Не используйте какие-либо другие кабели AV, за исключением поставляемого.
- Вы можете воспроизводить изображения на телевизоре, только, когда регулятор режимов установлен на режим воспроизведения [▶].
- Из-за характеристик телевизора верхний и нижний или левый и правый края воспроизводимого снимка могут немного не помещаться на экране.
- Также необходимо прочитать руководство по эксплуатации телевизора.
- Снимки с вертикальной ориентацией могут выглядеть слегка размытыми на экране телевизора.
- При выводе звука установите громкость на фотокамере на 0 (стр. 21).
- При настройке [ВИДЕО ВЫХ.] в меню [НАСТР.] вы можете просматривать изображения на экране ТВ в других странах (регионах), которые используют систему NTSC или PAL.

■ Воспроизведение изображений на ТВ с гнездом для карты памяти SD

Если телевизор имеет гнездо для карт памяти SD, вы можете установить вашу карту памяти SD в телевизор.



- В зависимости от телевизора, некоторые изображения могут показываться не на весь экран.
- Вы не сможете воспроизводить движущиеся изображения. Для воспроизведения движущихся изображений подсоедините фотокамеру к телевизору с помощью видеокабеля (прилагается).
- Использовать карты памяти SDHC можно только на совместимом с ними телевизоре.
- Возможно, вы не сможете воспроизводить карты MultiMedia Cards.

Сведения о сетевом адаптере

■ Подключение разветвителя постоянного тока и сетевого адаптера к фотокамере

Подробные сведения о порядке подключения разветвителя постоянного тока к фотокамере приведены в инструкциях по эксплуатации.

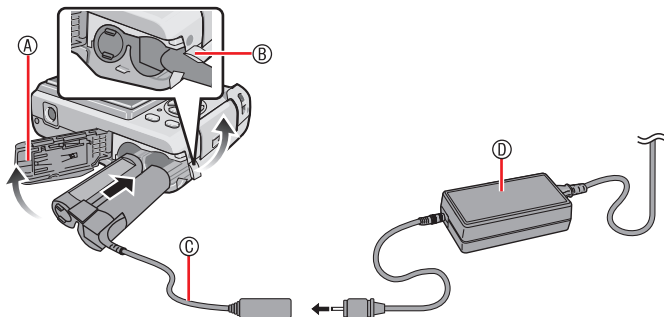

Ⓐ Дверца отсека для батареек

Ⓑ Дверца разветвителя постоянного тока

• Сначала откройте дверцу разветвителя постоянного тока.

Ⓒ Разветвитель постоянного тока

Ⓓ Сетевой адаптер

• Убедитесь, что дверца отсека для батареек закрыта.

• Пользуйтесь указанными разветвителем постоянного тока и сетевым адаптером. Использование оборудования другого типа может привести к неисправности.

Экран дисплея

ЖК-дисплей показывает состояние фотокамеры.

в режиме программируемой АЭ [P] (Начальные параметры)

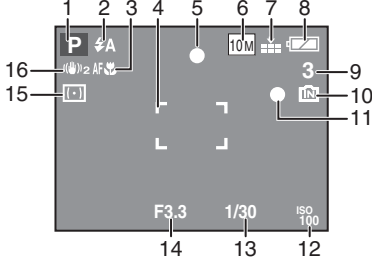

■ При записи

- 1 Режим записи
- 2 Режим вспышки (стр. 43)
- 3 Макросъемка (стр. 46)
- 4 Участок АФ (стр. 30)
- 5 Индикатор фокусировки (стр. 30)
- 6 Размер изображения (стр. 68)
- 7 Качество (стр. 68)
- 8 Индикация аккумулятора (стр. 26)
- 9 Оставшееся количество записываемых снимков (стр. 121)
- 10 Встроенная память (стр. 16)
Индикация доступа (стр. 26)
- 11 Индикация записи
- 12 Чувствительность по ISO
- 13 Индикация выдержки (стр. 30)
- 14 Индикация значения диафрагмы (стр. 27)
- 15 Режим замера (стр. 72)
- 16 Оптический стабилизатор изображения (стр. 76)
Индикация предупреждения о дрожании (стр. 32): [Q]
- 17 Точечная область АФ (стр. 73)
Точечный измеряемый участок (стр. 72): +
- 18 Баланс белого цвета (стр. 70)
Точная подстройка баланса белого цвета (стр. 72)
- 19 Светочувствительность (стр. 70)
ISO 400 / ISO 800 / ISO 1600 : Ограничение ISO (стр. 69)
- 20 Цветовой эффект (стр. 76)
- 21 В режиме движущегося изображения (стр. 61):
30fps VGA / 10fps VGA / 30fps QVGA / 10fps QVGA (4:3)
30fps 16:9 / 10fps 16:9 (16:9)
- 22 Имеющееся время записи в режиме движущегося изображения
например: R 8m 30s
- 23 Гистограмма (стр. 41)
- 24 Таймер автоспуска (стр. 47)

При записи (После выполнения настроек)

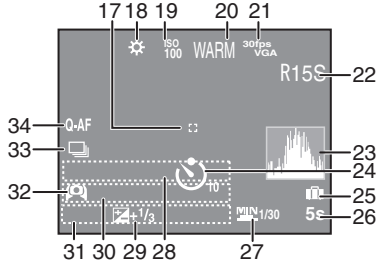

- 25 Дата поездки (стр. 63)
- 26 Истекшее время записи (стр. 61)
Компенсация подсветки (стр. 29)
(только в интеллектуальном режиме)
Интеллектуальное управление ISO (стр. 69)
- 27 Минимальная скорость затвора (стр. 77)
- 28 Имя (стр. 57)
- Отображается в течение приблизительно 5 секунд при переключении в режиме сюжета [РЕБЕНОК] или [ДОМ.ЖИВОТНОЕ].
- 29 Компенсация экспозиции (стр. 48)
- 30 Возраст (стр. 57)
- Отображается в течение приблизительно 5 секунд при переключении в положение [РЕБЕНОК] или [ДОМ.ЖИВОТНОЕ] в режиме сюжета.
- 31 Текущая дата и время/Настройки назначения: [] (стр. 65)
- Текущая дата и время показываются около 5 секунд после включения фотокамеры, после настройки часов и после переключения из режима воспроизведения в режим записи.
Трансфокатор (стр. 33)/Дополнительный оптический трансфокатор (стр. 33)/Простая трансфокация (стр. 34)/Цифровое увеличение (стр. 35):
[E] [W] [T] [1X]
- 32 РЕЖИМ ЖКД (стр. 42)
- 33 Серийная съемка
Автоматический брекетинг (стр. 49): []
Количество дней, прошедших с даты отъезда (стр. 63)
Время аудиозаписи (стр. 61): []
34 Вспомогательная лампа АФ (стр. 73)
режим АФ (стр. 77): AF#

В режиме воспроизведения

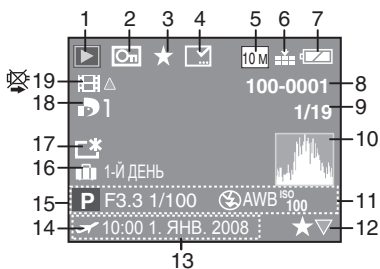

■ В режиме воспроизведения

- 1 Режим воспроизведения (стр. 18)
- 2 Защищенное изображение (стр. 98)
- 3 Индикатор избранного (стр. 95)
- 4 Индикатор завершения отпечатка символа (стр. 88)
- 5 Размер изображения (стр. 68)
В режиме движущегося изображения (стр. 61):

30fps VGA	/	10fps VGA	/	30fps OVGA	/
10fps OVGA		(4:3)			
30fps 16:9	/	10fps 16:9		(16:9)	
- 6 Качество (стр. 68)
- 7 Индикация аккумулятора (стр. 26)
- 8 Номер папки/файла (стр. 101)
[IN]: Встроенная память (стр. 16)
Истекшее время воспроизведения (стр. 85): R 8m 30s
- 9 Номер снимка/Всего снимков
- 10 Гистограмма (стр. 41)
Время выполнения видеозаписи (стр. 85): R 8m 30s
- 11 Информация о записи
- 12 Настройка избранного (стр. 95)
- 13 Дата и время записи
Имя (стр. 57, 58)
Заголовок (стр. 86)
- 14 Настройки назначения (стр. 65)
- 15 Отображение возраста (стр. 57)
- 16 Количество дней, прошедших с даты отъезда (стр. 63)
- 17 Режим яркого ЖКД (стр. 42)
- 18 Количество отпечатков (стр. 96)
- 19 Видеоизображение (стр. 85)
Пиктограмма предупреждения об отключении кабеля (стр. 106)

Меры предосторожности при использовании

■ Оптимальное использование

фотокамеры Не роняйте и не ударяйте камеру и не прилагайте излишнего давления на нее.

- Не оставляйте камеру в кармане брюк, когда вы садитесь, и не пытайтесь запихнуть ее в полностью заполненную сумку и т. п.
- Не роняйте и не ударяйте сумку, в которую вы положили камеру, так как это может привести к сильным ударам камеры.
- Сильный удар может привести к повреждению объектива, экрана или корпуса и вызвать неполадки в работе камеры.



Держать фотокамеру как можно дальше от намагниченного оборудования (например, микроволновой печи, телевизора, оборудования для видеоигр и т. п.).

- При использовании фотокамеры на телевизоре или вблизи него снимки и звуки могут искажаться под действием электромагнитных волн.
- Не пользуйтесь фотокамерой вблизи сотового телефона, так как он может вызвать помехи, отрицательно влияющие на изображение и звук.
- Записанные данные могут быть записаны или снимки могут быть искажены под действием сильных магнитных полей, создаваемых динамиками или крупными двигателями.
- Электромагнитное излучение, создаваемое микропроцессорами, может отрицательно влиять на фотокамеру, вызывая искажения изображения и звука.
- Если фотокамера работает со сблиями под влиянием намагниченного оборудования, следует отключить ее и вынуть аккумулятор или отсоединить адаптер пер. тока (DMW-AC6E; не входит в комплект поставки), затем снова подсоединить аккумулятор или адаптер перем. тока и включить фотокамеру.

Не пользоваться фотокамерой возле радиопередатчиков или высоковольтных линий.

- Если Вы выполняете запись вблизи радиопередатчиков или высоковольтных линий, это может оказать отрицательное воздействие на записанные изображения.

Используйте только прилагаемые шнуры и кабели. При использовании дополнительного оборудования используйте шнуры и кабели, поставляемые с ним. Не удлиняйте шнуры и кабели.

Не разбрызгивайте на фотокамеру инсектициды или летучие химические вещества.

- Попадание таких химических веществ на фотокамеру может привести к повреждению ее корпуса и отслаиванию поверхностной отделки.
- Не оставляйте резиновые или пластиковые изделия в контакте с фотокамерой в течение длительного времени.

Уход за фотокамерой

Во время технического обслуживания извлеките батарейку (в комплект поставки не входит) или отсоедините разветвитель постоянного тока (в комплект поставки не входит) и протрите их мягкой, сухой тканью.

- При загрязнении протрите фотокамеру мягкой, слегка влажной тканью. Затем вытрите фотокамеру сухой тканью.
- Не пользуйтесь такими растворителями, как бензин, разбавитель, спирт или кухонные моющие средства. Использование таких средств может повредить корпус фотокамеры и вызвать отслоение краски на ее поверхностях.
- Перед использованием химически обработанной ткани ознакомьтесь с инструкциями по ее применению.

■ Батарейки

Обязательно извлеките батарейки, если Вы не будете пользоваться фотокамерой в течение длительного периода времени.

- В случае слишком высокой или слишком низкой температуры разъемы могут покрыться ржавчиной, вызвав тем самым неисправность.

Если Вы случайно уронили батарейки, проверьте их, чтобы убедиться в том, что батарейки и разъемы не повредились.

- Установка в фотокамеру поврежденного аккумулятора может привести к повреждению камеры.

При съемке вне дома возьмите с собой дополнительные заряженные батареи.

- Помните, что время работы батареек сокращается при низких температурах, например, при катании на лыжах.

Утилизируйте отработанные батарейки.

- Батарейки имеют ограниченный срок службы.
- Не бросайте батарейки в огонь, так как это может привести к взрыву.

Не допускайте контакта разъемов аккумулятора с металлическими предметами (такими как цепочки, шпильки для волос и т. п.).

- Если Вы прикоснетесь к батарейкам, это может привести к короткому замыканию или генерации тепла, и Вы можете получить сильный ожог.

■ Карта

Не оставляйте карты в местах с высокой температурой, под прямыми солнечными лучами и там, где могут генерироваться электромагнитные волны или статическое электричество.

Не сгибайте и не роняйте карту.

- Это может привести к повреждению самой карты, а также к повреждению или стиранию ее содержимого.
- При хранении или перевозке карт помещайте их в чехлы или сумку для хранения.
- Не допускайте попадания грязи, пыли или воды на контактные выводы с обратной стороны карты и не касайтесь их пальцами.

■ Сведения о данных изображения

- При повреждении фотокамеры вследствие неправильного обращения записанные данные могут быть повреждены или утеряны. Компания Panasonic не несет никакой ответственности за повреждение или утерю записанных данных.

■ Сведения о штативах

- При использовании штатива убедитесь, что он сохраняет устойчивость после крепления на нем фотокамеры.
- При использовании штатива может быть невозможно извлечь карту или батарейку.
- При установке фотокамеры на штатив или снятии фотокамеры со штатива держите винт штатива прямо. Излишнее усилие при закручивании винта в камеру может привести к его повреждению. Кроме того, при слишком сильной затяжке на штативе корпус фотокамеры и табличка с паспортными данными могут быть повреждены или поцарапаны.
- Внимательно прочитайте инструкцию по эксплуатации штатива.

Экранные сообщения

В некоторых случаях на экране могут отображаться сообщения подтверждения или сообщения об ошибках.

Ниже в качестве примера приведены основные сообщения.

[ВЫБРАН ТИП БАТАРЕИ: АЛКАЛИН/ Ni-MH]/[ВЫБРАН ТИП БАТАРЕИ: OXYRIDE]

Данное сообщение отображается, когда Вы в первый раз устанавливаете батарейки, и когда батарейки разрядились, а Вы их заменяете. Если используемый тип батареек отличается от указанного в сообщении, измените тип батареек в пункте [ТИП БАТАРЕИ] в меню [НАСТР.] (стр. 21).

[ДАННАЯ КАРТА ПАМЯТИ ЗАБЛОКИРОВАНА]

- Выключите защиту карты. (стр. 16)

[НЕТ СНИМКОВ ДЛЯ ВОСПРОИЗВ.]

Перед воспроизведением необходимо сделать запись или вставить карту памяти с записанными снимками.

[ЭТОТ СНИМОК ЗАЩИЩЕН]

После отмены настройки защиты (стр. 98) Вы можете удалить или перезаписать изображение.

[ЭТОТ СНИМОК НЕЛЬЗЯ УДАЛИТЬ]/[НЕКОТОРЫЕ СНИМКИ НЕЛЬЗЯ УДАЛИТЬ]

Невозможно удалить снимки, не соответствующие стандарту DCF. Для удаления таких снимков необходимо сначала сохранить данные на компьютере, а затем отформатировать карту памяти на данном аппарате. (стр. 24)

[НЕЛЬЗЯ ВЫБРАТЬ ДРУГИЕ СНИМКИ ДЛЯ УДАЛЕНИЯ]

Выбрано большее количество элементов, чем то допустимо для удаления нескольких снимков или для параметра MULTI выбрано значение [РЕД ЗАГОЛ] или [ОТПЕЧ СИМВ]. При необходимости повторите процедуру. В список избранного помещено более 999 изображений.

[НЕЛЬЗЯ УСТАНОВИТЬ ДЛЯ ЭТОГО СНИМКА]/[НЕЛЬЗЯ УСТАН. ДЛЯ НЕКОТОРЫХ СНИМКОВ]

Для тех изображений, которые выполнены не в стандарте DCF, выбрать функции [DPOF ПЕЧ.], [РЕД ЗАГОЛ] и [ОТПЕЧ СИМВ] нельзя.

[НЕДОСТАТОЧНО МЕСТА ВО ВСТР. ПАМЯТИ]/[НА КАРТЕ НЕДОСТАТОЧНО ПАМЯТИ]

Во встроенной памяти или на карте больше не осталось места.

- При копировании изображений со встроенной памяти на карту (пакетное копирование), изображения будут копироваться до полного заполнения карты.

[НЕ ВСЕ ИЗОБР. МОГУТ БЫТЬ СКОПИРОВАНЫ]/[НЕВОЗМОЖНО ЗАВЕРШИТЬ КОПИРОВАНИЕ]

Следующие изображения не могут быть скопированы.

- Когда изображение с таким же именем, что и копируемое изображение, существует в месте назначения копирования. (При копировании изображений с карты во встроенную память)
- Файлы, не основанные на стандарте DCF. Дополнительно к этому, изображения, записанные или отредактированные на другом оборудовании, могут не копироваться.

[ОШИБКА ВСТР. ПАМЯТИ ФОРМАТ-ТЬ ВСТР ПАМ?]

Это сообщение появляется в случае форматирования встроенной памяти через компьютер или при извлечении аккумулятора при включенной камере. Снова отформатируйте встроенную память на камере. (стр. 24) Данные во встроенной памяти будут удалены.

[ОШИБКА КАРТЫ ПАМЯТИ ФОРМАТИРОВАТЬ ЭТУ КАРТУ?]

Формат карты не может быть распознан камерой. Снова отформатируйте карту в камере. Сохраните данные на компьютере, а потом заново отформатируйте карту на данном аппарате. (стр. 24)

[ВЫКЛЮЧИТЕ И ВКЛЮЧИТЕ СНОВА ФОТОКАМЕРУ]

Данное сообщение появляется, если фотокамера функционирует неправильно. Выключите и включите фотокамеру. Если сообщение не исчезло, обратитесь к дилеру или в ближайший сервисный центр.

[ОШИБКА КАРТЫ ПАМЯТИ ОШИБКА ПАРАМЕТРА КАРТЫ ПАМЯТИ]

Используйте карту памяти, совместимую с данной фотокамерой. (стр. 5, 16) Вы можете использовать карты памяти емкостью 4 ГБ, только если они являются картами памяти SDHC.

[ОШИБКА КАРТЫ ПАМЯТИ ПРОВЕРЬТЕ КАРТУ]

- Сбой при обращении к карте. Вставьте карту еще раз.

[ОШИБКА СЧИТ. ПРОВЕРЬТЕ КАРТУ]

Ошибка при чтении данных. Вставьте карту еще раз. Убедившись, что карта вставлена правильно, повторите воспроизведение.

[ОШИБКА ЗАП. ПРОВЕРЬТЕ КАРТУ]

Ошибка записи данных. Выключите камеру и извлеките карту. Затем снова вставьте карту и включите камеру. Ошибка также может свидетельствовать о повреждении карты.

[ЗАПИСЬ ДВИЖ. ИЗОБР. ОТМЕНЕНА ИЗ-ЗА ОГРАНИЧЕНИЙ СКОРОСТИ ЗАПИСИ НА КАРТУ]

- Когда параметр [РЕЖ.КАДРА] установлен на [30fpsVGA] или [30fps16:9], мы рекомендуем для достижения наилучших результатов использовать карты памяти, обеспечивающие скорость передачи 10 МБ/сек или выше (указано на упаковке карты или в другом месте).
- В зависимости от типа карты, запись может остановиться в середине процесса.

[НЕВОЗМОЖНО СОЗДАТЬ ПАПКУ]

Папка не может быть создана из-за отсутствия номеров папок, которые могут использоваться. Сохраните данные на компьютере, а потом заново отформатируйте карту на данном аппарате. (стр. 24) При выполнении [СБРОС №] в меню [НАСТР.] после форматирования, номер папки сбрасывается на 100. (стр. 23)

[ОТОБРАЖЕНИЕ СНИМКА ДЛЯ 4:3 ТВ/ ОТОБРАЖЕНИЕ СНИМКА ДЛЯ 16:9 ТВ]

- Аудио/видеокабель подключен к камере. Для быстрого удаления данного сообщения нажмите кнопку [MENU/SET].
- Выберите пункт [ФОРМАТ ТВ] в меню [НАСТР.] для изменения формата телевизора. (стр. 24)
- Это сообщение появляется на экране, когда USB-кабель подключен только к камере. В этом случае, подключите другой конец USB-кабеля к компьютеру или принтеру.

■ [ПРИНТ. ЗАНЯТ]/[ПРОВЕРЬТЕ ПРИНТЕР]

Печать на принтере невозможна. Проверьте принтер.

Устранение неполадок

Для устранения неполадок можно попробовать вернуть в меню исходные настройки, которые действовали при покупке. Выполните [СБРОС] в меню настройки, когда фотокамера находится в режиме записи. (стр. 23)

■ Аккумуляторы и источник питания

Неполадки	Причины
Фотокамера немедленно выключается, даже если батарейка полностью заряжена.	Оставшийся уровень заряда батареек может отображаться неточно, и фотокамера может внезапно прекратить работать, если тип батареек или установки пункта [ТИП БАТАРЕИ] не являются одинаковыми. Однако это не является неисправностью. В зависимости от марки производителя батареек и рабочей температуры, или если используются разряженные батарейки, оставшийся уровень заряда батареек может отображаться неточно. Пожалуйста, проверьте пункт [ТИП БАТАРЕИ] (стр. 21) в меню [НАСТР.].
Оставшийся уровень заряда батареек низкий, даже если установлены новые батарейки.	
Фотокамера не включается.	Правильно ли установлены батарейки? При использовании Ni-MH батарей используйте в достаточной степени заряженные батареи.
Изображение не показывается на ЖК-дисплее.	Экономичный режим (стр. 22) включен? Для отмены этих режимов нажмите кнопку затвора наполовину. Не разрядились ли батарейки? Замените их батарейками с достаточным уровнем заряда. (При использовании Ni-MH батареек зарядите их.)
Фотокамера отключается через короткое время после включения.	<ul style="list-style-type: none"> Не разрядились ли батарейки? Замените их батарейками с достаточным уровнем заряда. (При использовании Ni-MH батареек зарядите их.) Если оставить фотокамеру включенной, батарея разрядится. Чаще выключайте фотокамеру, используя экономичный режим (стр. 22) и т.д.

■ Съемка

Неполадки	Причины
Невозможно записать изображение.	Режим установлен правильно? Убедитесь в наличии места во встроенной памяти или на карте. Перед началом записи удалите часть снимков. (стр. 38)
Записанные изображения бледные.	Изображение может стать белесым, если на объективе есть загрязнения, например, отпечатки пальцев. Если объектив загрязнен, включите фотокамеру, выдвиньте тубус объектива и аккуратно протрите поверхность объектива с помощью сухой мягкой ткани.
Записанное изображение слишком яркое или темное.	Убедитесь в правильной компенсации экспозиции. (стр. 48)
2 или 3 кадра снимаются одновременно.	Режим автоматического брекетинга (стр. 49), [СКОР. СЪЕМКА] (стр. 60) или серийной съемки (стр. 75) выбран?

Неполадки	Причины
Объект неправильно фокусируется.	<p>Диапазон фокусировки меняется в зависимости от режима записи. Правильно установите режим записи с учетом расстояния до объекта.</p> <p>Убедитесь, что объект находится в диапазоне фокусировки? (стр. 30, 46)</p> <p>Возможно, при съемке возникло дрожание камеры?</p> <p>Фокусировка на объекте съемки не будет выполнена до тех пор, пока кнопка затвора не будет нажата наполовину. (Однако данное на интеллектуальный автоматический режим [ТА] не распространяется.)</p>
Записанный снимок смазан. Оптический стабилизатор изображения неэффективен.	<p>При съемке в затененных местах или в помещении выдержка становится больше, и оптический стабилизатор изображения может работать недостаточно эффективно. В этом случае мы рекомендуем крепко держать камеру обеими руками во время съемки.</p>
Изображения зернистые или содержат помехи.	<p>Возможно, установлена высокая чувствительность по ISO или большая выдержка?</p> <p>(При установке на [АУТО], чувствительность по ISO увеличивается для съемки в помещении и в других условиях съемки.)</p> <ul style="list-style-type: none"> • Уменьшите чувствительность по ISO. (стр. 70) • Увеличьте значение параметра [ПОДАВ. ШУМА] элемента [НАСТР. ИЗОБР.] или уменьшите настройки всех параметров, за исключением [ПОДАВ. ШУМА]. (стр. 76) • Улучшите условия освещения. <p>При выборе параметров [ВЫС. ЧУВСТВ.] и [СКОР. СЪЕМКА] в режиме сцены разрешение записанного изображения немного уменьшается по причине обработки с высокой чувствительностью. Это не является неисправностью.</p>
Яркость или цвета изображения отличаются от реального сюжета.	<p>Яркость и цвета могут изменяться при использовании быстрой скорости затвора при флуоресцентном освещении, но это является характеристикой такого освещения, а не неисправностью.</p>
Съемка движущихся изображений неожиданно прекращается.	<p>Эта фотокамера не совместима с записью движущихся изображений на карту MultiMediaCards.</p> <ul style="list-style-type: none"> • Когда параметр [РЕЖ.КАДРА] установлен на [30fpsVGA] или [30fps16:9], мы рекомендуем для достижения наилучших результатов использовать карты памяти, обеспечивающие скорость передачи 10 МБ/сек или выше (указано на упаковке карты или в другом месте). • В зависимости от типа карты памяти SD или карты памяти SDHC, запись может остановиться в середине процесса.
Во время съемки а ЖК-дисплее появляются красноватые вертикальные линии.	<p>Этот феномен называется размазыванием. Это характеристика матрицы, которая проявляется, когда объект имеет яркую часть. Вокруг размазывания также могут появиться искажения, но это неисправностью не является. (Этот эффект записывается на видео, но не на фотографиях.)</p> <p>Не рекомендуется допускать попадания света от таких ярких источников, как солнце, на экран во время съемки.</p> 

■ ЖК-дисплей

Неполадки	Причины
ЖК-дисплей иногда выключается, несмотря на то, что фотокамера включена.	После использования вспышки ЖК-дисплей немедленно выключается на время зарядки вспышки.
	После использования вспышки ЖК-дисплей может сразу же выключиться на время зарядки вспышки.
	[АВТООТКЛ. ЖКД] включен? (стр. 22)
ЖК-дисплей на мгновение становится темнее или ярче.	Это явление возникает при нажатии кнопки съемки наполовину для установки значения диафрагмы и не влияет на записанные изображения.
ЖК-дисплей мигает в помещении.	ЖК-дисплей может мигать в течение нескольких секунд после включения камеры в помещении с флуоресцентным освещением. Это не является неисправностью.
ЖК-дисплей слишком яркий или слишком темный.	Отрегулируйте яркость ЖК-дисплея. (стр. 21)
	Режим яркого ЖК-дисплея или верхнего ракурса включен? (стр. 42)
Черные, красные, синие и зеленые точки появляются на ЖК-дисплее.	Это не является неисправностью. Эти пиксели не влияют на записанные изображения.
На ЖК-дисплее возникают помехи.	В местах с недостаточной освещенностью на ЖК-дисплее могут появляться помехи в результате поддержания яркости ЖК-дисплея. Это не влияет на снимаемое вами изображение.

■ Вспышка

Неполадки	Причины
Вспышка не срабатывает.	Не установлена ли настройка вспышки в положение Принудительно ВЫКЛ (☹)? Измените настройку вспышки. (стр. 43)
	В режиме видео [НН], режимах [ПЕЙЗАЖ], [ЕСТЕСТВ], [АРХИТЕКТУРА], [ТВОРЧЕСКИЙ ПЕЙЗАЖ], [НОЧН. ПЕЙЗАЖ], [ИЛЛЮМИНАЦИЯ], [ТВОРЧ. НОЧН. ПЕЙЗАЖ], [ЗАКАТ], [ВЫС. ЧУВСТВ.] [СКОР. СЪЕМКА], [ЗВЕЗДНОЕ НЕБО], [ФЕЙЕРВЕРК] или [АЭРОСЪЕМКА] и выборе серийной съемки и функции автоматического брекетинга вспышка не работает.
Вспышка срабатывает 2 раза.	Если вы выбрали устранение эффекта красных глаз (стр. 43), вспышка срабатывает один раз перед съемкой для устранения эффекта красных глаз (глаза объектов выглядят красными на снимке) и затем срабатывает еще раз для самой записи изображения.

■ Воспроизведение

Неполадки	Причины
Снимки неожиданно поворачиваются.	<p>Одной из характеристик этого устройства является возможность автоматического определения поворачивания камеры во время съемки и поворачивания снимка во время воспроизведения.</p> <p>В некоторых случаях устройство может определить поворачивание камеры, хотя на самом деле вы направляли ее вверх или вниз.</p> <ul style="list-style-type: none"> Установите [ПОВЕРН. ЖКД] (стр.94) на [OFF], чтобы фотокамера не поворачивала такие снимки за вас. Если нужно повернуть снимок, можно использовать функцию [ПОВЕРН.] (стр. 94).
Снимок не воспроизводится.	<p>Переключатель записи/воспроизведения установлен в положение воспроизведения [▶]?</p> <p>Во встроенной памяти или на карте больше не осталось места?</p> <ul style="list-style-type: none"> Данные изображений, записанные во встроенной памяти, появляются на дисплее, когда карта не установлена. Данные изображений на карте памяти показываются, когда карта установлена.
Имя папки или файла отображается как [-], и экран становится черным.	<p>Возможно, снимок был отредактирован на компьютере или был получен на камере, выпущенной другим производителем. Такая проблема также может произойти, если Вы извлекли батарейки сразу после съемки изображения или если батарейки почти разряжены.</p> <ul style="list-style-type: none"> Для удаления таких снимков необходимо заново отформатировать карту. (стр. 24) (Помните, что при форматировании карты все данные будут утрачены, поэтому сохраните все ваши данные и проверьте карту перед форматированием.)
При воспроизведении по календарю снимок отображается с датой, отличной от реальной даты записи.	<p>Может быть, снимок был отредактирован на компьютере или записан на цифровой камере другого производителя? При воспроизведении по календарю такие снимки могут отображаться с датой, отличной от реальной даты записи.</p> <p>Убедитесь в правильности установки часов камеры? (стр. 17)</p> <p>Например, если установка часов в камере отличается от даты и времени, установленных на компьютере, и вы передаете изображения, записанные на камере, на компьютер и затем записываете их обратно на карту, при воспроизведении в режиме календаря изображения могут показываться с датами, отличными от дат реальной записи и т. п.</p>
На записанном изображении появляются белые круглые пятна, похожие на мыльные пузыри.	<p>При съемке со вспышкой в темных местах или внутри помещения на снимки могут появиться белые круглые пятна, причиной которых является отражение вспышки от частиц пыли в воздухе. Это не является неисправностью.</p> <p>Характерная черта этого явление - различное количество круглых пятен и их местоположение на разных снимках.</p> 

■ Подключение к телевизору, компьютеру или принтеру

Неполадки	Причины
Снимок не отображается на экране телевизора. Помехи на экране ТВ или черно-белое изображение.	Убедитесь в правильном подключении камеры к ТВ? Переключите телевизор в режим приема входного видеосигнала.
Области отображения телевизионного экрана и ЖК-дисплея камеры отличаются.	В зависимости от модели телевизора показываемая область может быть меньше, поэтому изображение может быть растянуто по горизонтали или вертикали; верхний и нижний или левый и правый края изображения могут обрезаться во время воспроизведения. Это зависит от характеристик телевизора и не является неисправностью.
Движущиеся изображения не воспроизводятся на телевизоре.	Вы не можете воспроизводить движущиеся изображения, вставив карту в гнездо для карты в телевизоре. Подключите фотокамеру к телевизору с помощью входящего в комплект поставки аудио-/видеокабеля и воспроизводите изображения на телевизоре. (стр. 107)
Снимок не помещается на экране телевизора.	Проверьте настройку [ФОРМАТ ТВ] телевизора. (стр. 24)
Не удается выгрузить снимки на компьютер.	Проверьте соединения. Убедитесь, что компьютер правильно распознает фотокамеру.
Компьютер не распознает карту. (Встроенная память распознается.)	Отсоедините USB-кабель, затем вставьте карту и снова подсоедините кабель.
Не удается напечатать снимки на принтере.	Поддерживает ли принтер функцию PictBridge? Невозможно напечатать снимки на принтерах, не поддерживающих функцию PictBridge. (стр. 103)
Края распечатанных изображений обрезаются.	<ul style="list-style-type: none"> Если принтер имеет настройки обрезки и рамки, смените настройки, чтобы отключить обрезку и рамку. (Прочитайте инструкцию по эксплуатации принтера.) Некоторые фотоцентры могут обрабатывать снимки, сделанные в формате [16:9]. Проверьте это, отдавая снимки на печать.

■ Прочее

Неполадки	Причины
По ошибке был выбран нечитаемый язык.	Нажмите [MENU/SET], выберите значок [🔧] меню [НАСТР.] и затем выберите значок [🌐] для выбора желаемого языка. (стр. 25)
Невозможно изменить настройку автоматического просмотра.	Режимы сцены [АВТОПОРТРЕТ], [СКОР. СЪЕМКА], режим серийной съемки или видео включены [НЕТ]? Изменить настройку автоматического просмотра при использовании этих режимов нельзя.
После нажатия кнопки съемки наполовину иногда включается красная лампа.	В местах с недостаточным освещением вспомогательная лампа АФ (стр. 77) может загораться красным цветом для упрощения фокусировки на объекте.

Неполадки	Причины
Вспомогательная лампа АФ не включается.	<p>Проверьте установку [ВСП. ЛАМП. АФ] в меню режима [ЗАП.] в положение [ОН]? (стр. 77)</p> <p>Возможно, вы снимаете в условиях недостаточной освещенности? Вспомогательная лампа АФ не включается в ярко освещенных местах.</p> <p>В режимах сцены [ПЕЙЗАЖ], [НОЧН. ПЕЙЗАЖ], [ИЛЛЮМИНАЦИЯ], [ТВОРЧ. НОЧН. ПЕЙЗАЖ], [АВТОПОРТРЕТ], [ЗАКАТ], [ФЕЙЕРВЕРК] и [АЭРОСЪЕМКА] лампа не горит.</p>
Фотокамера нагревается.	Фотокамера может немного нагреваться во время использования, однако это является нормальным явлением.
Объектив щелкает.	Если яркость изменилась в результате увеличения, перемещения фотокамеры или иных причин, объектив может издавать щелчок, и изображение на экране может резко измениться, однако, это не оказывает влияния на снимки. Звук вызван автоматической регулировкой диафрагмы. Это не является неисправностью.
Настройка часов сбросилась.	<p>Если вы не пользуетесь фотокамерой в течение длительного времени, настройка часов может быть сброшена. При появлении сообщения [УСТАНОВИТЕ ЧАСЫ] установите часы снова. (стр. 17)</p> <p>Если вы делаете снимок, не установив часы, запишется [0:00 0. 0. 0].</p>
Изображения появляются немного искаженными.	Изображения могут быть сняты с некоторым искажением в зависимости от формата увеличения. Такое искажение увеличивается, если Вы приближаетесь к объекту, но это не является неисправностью.
По краям изображения появляются странные цвета.	В зависимости от увеличения трансфокатора изображение может иметь некоторую цветную окантовку вокруг снимаемого объекта. Это называется хроматическая аберрация, которая может быть более заметной при съемке удаленных объектов. Однако это не является неисправностью.
Номера файлов создаются не по порядку.	При некоторых действиях снимки сохраняются в папках с другими номерами. (стр. 101)
Номера файлов записываются по возрастанию.	Если батарейки устанавливают или извлекают, когда фотокамера не выключена, номера записанных папок будут утрачены. Однако, если Вы снова включите камеру и запишите изображения, номера файлов могут быть записаны в порядке увеличения.
Отображается затемненное изображение.	Изображения, отредактированные или перевернутые на компьютере, могут отображаться черным цветом в режиме воспроизведения, мультивоспроизведения и воспроизведения с функцией календаря.
Тубус объектива втянут.	После переключения из режима [ЗАП.] в режим [ВОСП.] тубус объектива втягивается около 15 секунд.







Количество записываемых снимков и оставшееся время записи





- Количество записываемых снимков и имеющееся время записи указываются приблизительно. (Это зависит от условий записи и типа карты.)
- Количество записываемых снимков и имеющееся время записи может изменяться в зависимости от объектов съемки.

■ Количество записываемых снимков

Формат		4:3							
Размер снимка	только DMC-LZ10	только DMC-LZ8		только DMC-LZ10		5M : 5M EZ			
	10M : 10M (3648 × 2736 pixels)	8M : 8M (3264 × 2448 пикселей)		7M : 7M EZ (3072 × 2304 pixels)		(2560 × 1920 пикселей)			
Качество									
Встроенная память (Около 20 МБ)	3	7	4	9	4	10	7	15	
Карта	16 МБ	2	5	2	6	3	7	5	10
	32 МБ	5	11	6	14	7	16	11	23
	64 МБ	11	24	14	30	16	34	24	48
	128 МБ	24	49	30	61	35	69	50	99
	256 МБ	48	97	61	120	68	135	98	190
	512 МБ	97	190	120	240	135	270	195	380
	1 ГБ	195	380	240	480	270	540	390	770
	2 ГБ	390	770	490	970	550	1090	790	1530
	4 ГБ	770	1520	970	1910	1090	2150	1560	3010
	8 ГБ	1580	3100	1980	3890	2230	4380	3180	6130
16 ГБ	3180	6250	3980	7840	4490	8820	6410	12350	

Формат		4:3					
Размер снимка	3M : 3M EZ	2M : 2M EZ			0,3M : 0,3M EZ		
	(2048 × 1536 пикселей)	(1600 × 1200 пикселей)			(640 × 480 пикселей)		
Качество							
Встроенная память (Около 20 МБ)	11	23	19	37	95	155	
Карта	16 МБ	8	16	13	26	68	110
	32 МБ	18	36	29	56	145	230
	64 МБ	38	75	61	115	290	480
	128 МБ	78	150	125	230	600	970
	256 МБ	150	290	240	460	1170	1900
	512 МБ	300	590	480	910	2320	3770
	1 ГБ	600	1180	970	1830	4640	7550
	2 ГБ	1220	2360	1920	3610	8780	12290
	4 ГБ	2410	4640	3770	7090	17240	24130
	8 ГБ	4910	9440	7670	14440	35080	49120
16 ГБ	9880	19000	15440	29070	70590	98840	

Формат		3:2					
Размер снимка		только DMC-LZ10 9M : 9M (3648 × 2432 пикселей)		только DMC-LZ8 7M : 7M EZ (3264 × 2176 пикселей)		только DMC-LZ10 6M : 6M EZ (3072 × 2048 пикселей)	
Качество							
Встроенная память (Около 20 МБ)		3	8	4	10	5	11
Карта	16 МБ	2	5	3	7	3	8
	32 МБ	6	12	7	16	8	18
	64 МБ	13	27	16	33	19	38
	128 МБ	27	55	34	69	39	78
	256 МБ	54	105	68	135	77	150
	512 МБ	105	210	135	260	150	300
	1 ГБ	210	430	270	530	300	600
	2 ГБ	440	870	550	1070	620	1220
	4 ГБ	870	1720	1080	2110	1230	2410
	8 ГБ	1770	3500	2210	4300	2500	4910
16 ГБ	3580	7050	4450	8660	5040	9880	

Формат		3:2			
Размер снимка		4.5M : 4,5 M (2560 × 1712 пикселей)		2.5M : 2,5M EZ (2048 × 1360 пикселей)	
Качество					
Встроенная память (Около 20 МБ)		8	17	13	26
Карта	16 МБ	5	12	9	18
	32 МБ	13	26	20	40
	64 МБ	27	54	43	83
	128 МБ	56	110	88	165
	256 МБ	110	210	170	330
	512 МБ	210	430	340	650
	1 ГБ	440	860	680	1310
	2 ГБ	890	1700	1360	2560
	4 ГБ	1740	3350	2680	5020
	8 ГБ	3550	6820	5450	10230
16 ГБ	7160	13720	10980	20590	

Формат		16:9					
Размер снимка		только DMC-LZ10 7.5M : 7.5M (3648 × 2056 пикселей)		только DMC-LZ8 6M : 6M EZ (3264 × 1840 пикселей)		только DMC-LZ10 5.5M : 5.5M EZ (3072 × 1728 пикселей)	
Качество							
Встроенная память (Около 20 МБ)		4	9	5	12	6	14
Карта	16 МБ	3	6	4	8	4	10
	32 МБ	7	15	9	19	10	21
	64 МБ	15	32	19	40	22	45
	128 МБ	33	65	41	81	46	92
	256 МБ	65	125	80	155	91	180
	512 МБ	125	250	160	310	180	350
	1 ГБ	250	510	320	630	360	710
	2 ГБ	520	1020	650	1270	730	1420
	4 ГБ	1030	2010	1280	2510	1450	2800
	8 ГБ	2090	4090	2610	5110	2950	5710
16 ГБ	4220	8230	5250	10290	5950	11490	

Формат		16:9			
Размер снимка		3.5M : 3.5M (2560 × 1440 пикселей)		2M : 2M EZ (1920 × 1080 пикселей)	
Качество					
Встроенная память (Около 20 МБ)		10	20	17	34
Карта	16 МБ	7	14	12	25
	32 МБ	15	30	27	53
	64 МБ	32	63	57	105
	128 МБ	66	125	115	220
	256 МБ	130	250	220	430
	512 МБ	250	500	450	860
	1 ГБ	520	1000	900	1720
	2 ГБ	1040	1980	1800	3410
	4 ГБ	2040	3890	3540	6700
	8 ГБ	4160	7920	7220	13640
16 ГБ	8370	15940	14530	27450	

■ Имеющееся время записи (В режиме движущегося изображения)

Настройка качества изображения		30fps VGA	10fps VGA	30fps QVGA	10fps QVGA	30fps 16:9	10fps 16:9
Встроенная память (Около 20 МБ)		–	–	37 сек	1 мин. 55 сек	–	–
Карта	16 МБ	6 сек	26 сек	26 сек	1 мин. 22 сек	5 сек	22 сек
	32 МБ	17 сек	58 сек	59 сек	2 мин. 55 сек	14 сек	50 сек
	64 МБ	39 сек	2 мин.	2 мин.	6 мин.	33 сек	1 мин. 45 сек
	128 МБ	1 мин. 23 сек	4 мин. 10 сек	4 мин. 10 сек	12 мин. 20 сек	1 мин. 11 сек	3 мин. 35 сек
	256 МБ	2 мин. 45 сек	8 мин. 10 сек	8 мин. 10 сек	24 мин.	2 мин. 20 сек	7 мин.
	512 МБ	5 мин. 30 сек	16 мин. 20 сек	16 мин. 20 сек	47 мин. 50 сек	4 мин. 40 сек	14 мин.
	1 ГБ	11 мин.	32 мин. 50 сек	32 мин. 50 сек	1 час 35 мин.	9 мин. 20 сек	28 мин. 10 сек
	2 ГБ	22 мин. 30 сек	1 час 7 мин.	1 час 7 мин.	3 час 15 мин.	19 мин. 20 сек	57 мин. 30 сек
	*4 ГБ	44 мин. 20 сек	2 час 11 мин.	2 час 11 мин.	6 час 22 мин.	38 мин.	1 час 53 мин.
	*8 ГБ	1 час 30 мин.	4 час 28 мин.	4 час 28 мин.	12 час 59 мин.	1 час 17 мин.	3 час 50 мин.
	*16 ГБ	3 час 1 мин.	8 час 59 мин.	8 час 59 мин.	26 час 8 мин.	2 час 36 мин.	7 час 43 мин.

* Размер движущегося изображения ограничен 2 ГБ за один сеанс съемки. На экране отображается максимальное доступное время записи только до 2 ГБ.



- Число записываемых изображений и имеющееся время записи, показываемые на ЖК-дисплее, могут не уменьшаться по порядку.
- Данное устройство не поддерживает записи движущихся изображений на картах памяти MultiMediaCards.
- Расширенное оптическое увеличение в режимах сцены [ВЫС. ЧУВСТВ.] и [СКОР. СЪЕМКА] не работает, поэтому размер изображения для [EZ] не отображается.

Технические характеристики

Цифровая фотокамера: Информация для вашей безопасности

Электропитание:	3,0 В пост. тока
Потребляемая мощность:	DMC-LZ10: 1,5 Вт (во время записи) DMC-LZ8: 1,4 Вт (во время записи) 0,6 Вт (во время воспроизведения)

Рабочие пиксели фотокамеры:	DMC-LZ10: 10 100 000 пикселей DMC-LZ8: 8 100 000 пикселей
Датчик изображения:	DMC-LZ10: 1/2,33" ПЗС DMC-LZ8: 1/2,5" ПЗС
Общее число пикселей	DMC-LZ10: 10 700 000 пикселей DMC-LZ8: 8 320 000 пикселей Основной цветовой фильтр
Объектив:	Оптический трансфокатор 5 ×, f= от 5,2 до 26 мм [эквивалент фокусного расстояния пленочной камеры 35 мм: от 30 до 150 мм (DMC-LZ10) / 32 до 160 мм (DMC-LZ8)] / от F3,3 до F5,9
Цифровое увеличение:	макс. 4 ×
Дополнительный оптический трансфокатор:	DMC-LZ10: Макс. 8,9 × DMC-LZ8: макс. 8,0 ×
Фокусировка:	Нормальный / Макро Определение лиц / 9-зонная фокусировка / 3-зонная фокусировка (высокоскоростная) / 1-зонная фокусировка (высокоскоростная) / 1-зонная фокусировка / Точечная
Диапазон фокусировки:	Нормальный: от 50 см (широкоугольная съемка)/1 м (телесъемка) до ∞ Макро/ Интеллектуальный автоматический: от 5 см (широкоугольная съемка)/1 м (телесъемка) до ∞ Расширенный режим сцены / режим сцены: настройки могут отличаться от указанных выше
Система затвора:	электронный затвор + механический затвор
Запись видеоизображения:	Формат [4:3]: 640 × 480 пикселей (30 кадров в секунду, 10 кадров в секунду) (При использовании карты памяти.) / 320 × 240 пикселей (30 кадров в секунду, 10 кадров в секунду) Формат [16:9]: 848 × 480 пикселей (30 кадров в секунду, 10 кадров в секунду) (При использовании карты памяти.) С аудио

Серийная съемка

Скорость серийной съемки:	2,5 кадра/сек (НОРМАЛЬНЫЙ), порядка 2 кадров/сек (Неограниченно)
Количество записываемых снимков:	DMC-LZ10: максимально 5 кадров (Стандартная), максимально 3 кадра (Высококачественная); DMC-LZ8: максимально 7 кадров (Стандартная), максимально 4 кадра (Высококачественная); зависит от оставшегося объема встроенной памяти или карты памяти (Неограниченно).

Скоростная съемка

Скорость серийной съемки:	DMC-LZ10: около 5 снимков в секунду DMC-LZ8: около 5,5 снимков в секунду
Размер снимка	2M (4:3) , 2.5M (3:2) , 2M (16:9)

Чувствительность по ISO:

АВТО/
100 / 200 / 400 / 800 / 1600
Режим [ВЫС. ЧУВСТВ.]: от 1600 до 6400

Скорость затвора:

от 60 секунд до 1/2000 секунды
Режим [ЗВЕЗДНОЕ НЕБО]: 15 секунд, 30 секунд, 60 секунд

Баланс белого цвета:

Автоматический баланс белого цвета / Дневной свет /
Облачность / Тень / Галоген / Установка белого

Экспозиция (АЭ):

программируемой АЭ, С приоритетом диафрагмы АЭ, с
приоритетом затвора АЭ, ручная экспозиция
Компенсация экспозиции (с шагом в 1/3 EV, от -2 до +2 EV)

Режим замера:

По нескольким зонам / Взвешенный по центру /
Точечный

ЖК-дисплей:

Активный TFT ЖК-дисплей
2,5" (Приблизительно 230 000 точек) (коэффициент поля
зрения около 100 %)

Вспышка:

Диапазон вспышки:
Приблизительно от 50 см до 6,8 м (режим
широкоугольной съемки [ISO AUTO])
АВТО, АВТО/Устранение эффекта красных глаз,
принудительное включение (Принудительно ВКЛ /
Устранение эффекта красных глаз), (Медленная
синхронизация / Устранение эффекта красных глаз),
принудительное выключение

Микрофон:

монофонический

Динамик:

монофонический

Носитель записи:

Встроенная память (около 20 МБ)/карта памяти SD/карта
памяти SDHC/карта памяти MultiMediaCard (только
фотографических снимков)

Размер изображения:**Фотографический снимок:**

Формат [4:3]:

DMC-LZ10: 3648 × 2736 пикселей / 3072 × 2304 пикселей / 2560 × 1920 пикселей / 2048 × 1536 пикселей / 1600 × 1200 пикселей / 640 × 480 пикселей

DMC-LZ8: 3264 × 2448 пикселей / 2560 × 1920 пикселей / 2048 × 1536 пикселей / 1600 × 1200 пикселей / 640 × 480 пикселей

Формат [3:2]:

DMC-LZ10: 3648 × 2432 пикселей / 3072 × 2048 пикселей / 2560 × 1712 пикселей / 2048 × 1360 пикселей /

DMC-LZ8: 3264 × 2176 пикселей / 2560 × 1712 пикселей / 2048 × 1360 пикселей

Формат [16:9]:

DMC-LZ10: 3648 × 2056 пикселей / 3072 × 1728 пикселей / 2560 × 1440 пикселей / 1920 × 1080 пикселей /

DMC-LZ8: 3264 × 1840 пикселей / 2560 × 1440 пикселей / 1920 × 1080 пикселей

Видеоизображение:

Формат [4:3]:

640 × 480 пикселей (Только при использовании карты памяти SD/SDHC), 320 × 240 пикселей

Формат [16:9]:

848 × 480 пикселей (Только при использовании карты памяти SD/SDHC)

Качество:

Четкое/Обычное

Формат записываемых файлов**Неподвижное изображение:**

JPEG (Правила проектирования для файловых систем камер, основанные на стандарте Exif 2.21), Соответствующий DPOF

Фильмы:

QuickTime Motion JPEG (озвученные фильмы)

Интерфейс**Цифровой:**

USB 2.0 (Полная скорость)

Аналоговый видео/аудио:

NTSC/PAL композитный (переключаемый в меню), линейный аудиовыход (монофонический)

Соединительные гнезда**AV OUT/DIGITAL:**

Отдельное гнездо (8 штырька)

DC IN:

разъем, тип 1 (только при использовании разветвителя постоянного тока)

Размеры:97,5 мм (Ш) × 62,0 мм (В) × 33,3 мм (Г)
(без выступающих частей)

Прочее

Масса (вес):	около 141 гр. (без карты памяти и аккумулятора) около 188 гр. (с картой памяти и аккумулятором)
Рабочая температура:	от 0 °С до 40 °С
Влажность при эксплуатации:	от 10% до 80%

ПАМЯТКА



BZ02

ИНФОРМАЦИЯ О СЕРТИФИКАЦИИ ПРОДУКЦИИ

ЦИФРОВЫЕ ФОТОКАМЕРЫ Panasonic
модели DMC-LZ10, DMC-LZ8
с адаптером Panasonic модель DMW-AC6E
сертифицированы ОС ГОСТ-АЗИЯ,

(Регистрационный номер в Госреестре - РОСС SG.0001.11BZ02)

Сертификат соответствия:	№ РОСС JP.BZ02.B06474
Сертификат соответствия выдан:	20 декабря 2007 года
Сертификат соответствия действителен до:	20 декабря 2010 года
Модели DMC-LZ10, DMC-LZ8 с адаптером DMW-AC6E Panasonic соответствуют требованиям нормативных документов:	ГОСТ Р МЭК 60950-2002, ГОСТ Р 51318.22-99 (Класс В), ГОСТ Р 51318.24-99, ГОСТ Р 51317.3.2-99, ГОСТ Р 51317.3.3-99
Срок службы	7 (семь) лет

Информация для покупателя

Название продукции:	Цифровая фотокамера
Название страны производителя:	Китай
Название производителя:	Мацущита Электрик Индастриал Ко., Лтд.
Юридический адрес:	1006 Кадома, Осака, Япония
Дата производства: Вы можете уточнить год и месяц по серийному номеру на табличке. Пример маркировки – Серийный номер № XX8AXXXXXXX (X-любая цифра или буква)	
Год: Третья цифра в серийном номера (8 – 2008, 9 – 2009, ...)	
Месяц: Четвертая буква в серийном номере (А – Январь, В – Февраль, ...L – Декабрь)	
Примечание: Сентябрь может указываться как "S" вместо "I".	
Дополнительная информация:	Пожалуйста внимательно прочитайте инструкцию по эксплуатации.

Установленный производителем в порядке п. 2 ст. 5 федерального закона РФ "О защите прав потребителей" срок службы данного изделия равен 7 годам с даты производства при условии, что изделие используется в строгом соответствии с настоящей инструкцией по эксплуатации и применимыми техническими стандартами.



QuickTime и логотип QuickTime являются торговыми марками или же зарегистрированными торговыми марками компании Apple Inc., и используются по лицензии.



VQT1P75-1
H1207HM1028



Matsushita Electric Industrial Co., Ltd.

Web Site: <http://panasonic.net>