

# Panasonic®

Инструкция по эксплуатации  
Цифровая фотокамера/  
Объектив/Два объектива в комплекте/Корпус

Модель №. **DMC-G2K/DMC-G2W**  
**DMC-G2**



**HDMI**

**VIERA**  
Link

Перед использованием прочтите, пожалуйста, эту инструкцию полностью.

## Уважаемый покупатель!

Благодарим вас за приобретение этой цифровой камеры Panasonic. Прочитайте, пожалуйста, внимательно эту инструкцию по эксплуатации и держите ее всегда под рукой. Просьба обратить внимание, что органы управления, составные части и меню вашей цифровой фотокамеры могут несколько отличаться от тех, что представлены на рисунках этой инструкции.

## Тщательно соблюдайте законы об авторских правах.

- Запись с предварительно записанных магнитных лент или дисков, а также других опубликованных или телевещательных материалов с целью, отличной от вашего личного пользования, является нарушением закона об авторских правах. Даже с целью вашего личного пользования запись определённого материала может быть запрещена.

## Информация для вашей безопасности

### ПРЕДУПРЕЖДЕНИЕ:

**ЧТОБЫ УМЕНЬШИТЬ ОПАСНОСТЬ ВОЗНИКНОВЕНИЯ ПОЖАРА, ПОРАЖЕНИЯ ЭЛЕКТРИЧЕСКИМ ТОКОМ ИЛИ ПОВРЕЖДЕНИЯ ИЗДЕЛИЯ,**

- НЕ ПОДВЕРГАЙТЕ ЭТОТ АППАРАТ ВОЗДЕЙСТВИЮ ДОЖДЯ, ВЛАГИ, КАПЕЛЬ ИЛИ БРЫЗГ, И НЕ ПОМЕЩАЙТЕ НА АППАРАТ НИКАКИЕ ПРЕДМЕТЫ, НАПОЛНЕННЫЕ ВОДОЙ, НАПРИМЕР, ВАЗЫ.
- ИСПОЛЬЗУЙТЕ ТОЛЬКО РЕКОМЕНДУЕМЫЕ ПРИНАДЛЕЖНОСТИ.
- НЕ СНИМАЙТЕ КРЫШКУ (ИЛИ ЗАДНЮЮ КРЫШКУ); ВНУТРИ НЕТ ЧАСТЕЙ ДЛЯ ОБСЛУЖИВАНИЯ ПОЛЬЗОВАТЕЛЕМ. ЗА ОБСЛУЖИВАНИЕМ ОБРАЩАЙТЕСЬ К КВАЛИФИЦИРОВАННОМУ ОБСЛУЖИВАЮЩЕМУ ПЕРСОНАЛУ.

РАЗЪЕМ ДОЛЖЕН НАХОДИТЬСЯ ВБЛИЗИ АППАРАТУРЫ И ДОСТУП К НЕМУ НЕ ДОЛЖЕН БЫТЬ ЗАТРУДНЕН.

Маркировка продукта находится на нижней панели устройств.

## ■ Информация о батарейном блоке

### ПРЕДУПРЕЖДЕНИЕ

При неправильной замене аккумулятора возникает опасность взрыва. Производить замену, используя только тот же тип аккумулятора, или равноценный ему, рекомендуемый производителем. Размещение в отходы использованных аккумуляторов производить согласно инструкциям производителя.

- Не нагревайте и не подвергайте воздействию огня.
- Не оставляйте аккумулятор(ы) в автомобиле под прямыми солнечными лучами на длительное время при закрытых дверях и окнах.

### Предупреждение

Существует риск возгорания, взрыва или ожогов. Запрещается разбирать, нагревать свыше 60 °C или сжигать.

## ■ О зарядном устройстве батареи

### **ПРЕДОСТЕРЕЖЕНИЕ!**

- НЕ СЛЕДУЕТ УСТАНОВЛИВАТЬ ИЛИ РАЗМЕЩАТЬ ДАННЫЙ АППАРАТ В КНИЖНОМ ШКАФУ, ВСТРОЕННОМ ШКАФУ ИЛИ ДРУГОМ ОГРАНИЧЕННОМ ПРОСТРАНСТВЕ ДЛЯ ТОГО, ЧТОБЫ СОХРАНИТЬ УСЛОВИЯ ХОРОШЕЙ ВЕНТИЛЯЦИИ. УДОСТОВЕРЬТЕСЬ, ЧТО ШТОРЫ И ДРУГИЕ ПОДОБНЫЕ ПРЕДМЕТЫ НЕ ПРЕПЯТСТВУЮТ НОРМАЛЬНОЙ ВЕНТИЛЯЦИИ ДЛЯ ПРЕДОТВРАЩЕНИЯ РИСКА ПОРАЖЕНИЯ ЭЛЕКТРИЧЕСКИМ ТОКОМ ИЛИ ВОЗНИКНОВЕНИЯ ПОЖАРА ИЗ-ЗА ПЕРЕГРЕВА.
- НЕ ЗАКРЫВАЙТЕ ВЕНТИЛЯЦИОННЫЕ ОТВЕРСТИЯ АППАРАТА ГАЗЕТАМИ, СКАТЕРТЯМИ, ШТОРАМИ И ПОДОБНЫМИ ПРЕДМЕТАМИ.
- НЕ РАЗМЕЩАЙТЕ НА АППАРАТ ИСТОЧНИКИ ОТКРЫТОГО ПЛАМЕНИ, ТАКИЕ, КАК ГОРЯЩИЕ СВЕЧИ.
- ВЫБРАСЫВАЙТЕ БАТАРЕИ В МУСОР, УЧИТЫВАЯ ОХРАНУ ОКРУЖАЮЩЕЙ СРЕДЫ.

• При подключенном шнуре питания переменного тока зарядное устройство аккумулятора находится в режиме ожидания. Первичная цепь всегда “работает”, пока шнур питания подключен к электрической розетке.

## ■ Уход за камерой

- Нельзя сильно трясти или ударять камеру, роняя ее или стуча по ней. Не подвергайте сильному сдавливанию. Камера может выйти из строя, запись изображений может стать невозможной, или могут повредиться объектив, монитор ЖКД или внешний корпус.
- Будьте особенно осторожны в перечисленных ниже местах, поскольку они могут стать причиной неисправности данной камеры.
  - Места с большим количеством песка или пыли.
  - Места возможного контакта данной камеры с водой, например, при использовании камеры в дождливый день или на пляже.
- Не касайтесь объектива или разъемов грязными руками. Следите также за тем, чтобы жидкость, песок и инородные предметы не попадали на участки вокруг объектива, кнопок и т.д.
- Эта камера не является водонепроницаемой. В случае попадания на камеру воды или морских брызг осторожно протрите корпус камеры сухой тканью. Если устройство не работает нормально, обратитесь к дилеру, у которого была приобретена камера, или в ремонтно-сервисный центр.
- Не вставляйте руки внутрь крепежа корпуса цифровой камеры. Блок датчиков представляет собой прецизионное устройство, в связи с чем возможны неисправности и повреждения.

## ■ О конденсации (Когда объектив, видоискатель или монитор ЖКД запотел)

- Конденсат образуется в случае изменения температуры окружающей среды или влажности. Будьте осторожны при появлении конденсата, поскольку он приводит к появлению пятен на объективе и мониторе ЖКД, образованию плесени и неполадкам камеры.
- Если конденсация все-таки произошла, выключите камеру и оставьте ее на 2 часа. Конденсат исчезнет сам собой, когда температура камеры сравняется с окружающей температурой.

## ■ Читайте вместе с разделом “Предосторожности при использовании фотокамеры”. (P184)

**-Если Вы увидите такой символ-**

**Информация по обращению с отходами для стран, не входящих в Европейский Союз**

Действие этого символа распространяется только на Европейский Союз.

Если Вы собираетесь выбросить данный продукт, узнайте в местных органах власти или у дилера, как следует поступать с отходами такого типа.



# Содержание

Информация для вашей безопасности .....	2
---	---

---

---

## Перед использованием

---

---

Стандартные принадлежности .....	8
Названия составных частей .....	10
Вращение монитора ЖКД .....	13
Как пользоваться сенсорной панелью .....	14
• Операции, выполняемые при управлении касанием .....	15
Работа с задним диском .....	16
Об объективе .....	17

---

---

## Подготовка

---

---

Установка/снятие объектива .....	19
Присоединение бленды объектива .....	21
Прикрепление плечевого ремня .....	22
Зарядка аккумулятора .....	23
• Приблизительное время работы и количество записываемых снимков .....	25
Установка и извлечение карты (поставляется отдельно)/аккумулятора .....	27
О карте .....	28
Настройка даты/времени (настройка часов) .....	29
• Изменение настроек часов .....	30
Настройка меню .....	30
• Настройка элементов меню .....	31
Установка Быстрого меню .....	32
О меню настроек .....	34
Как держать и использовать камеру .....	39
Выбор режима [ЗАП.] и запись фотоснимка или видеокладов .....	42

---

---

## Основные сведения

---

---

Выполнение снимков с использованием автоматической функции (Интеллектуальный автоматический режим) .....	45
• Определение сцены .....	46
• Функция следящей АФ .....	47
• Настройки в интеллектуальном автоматическом режиме .....	48

Съемка с использованием избранных настроек (Программа режима автоматической экспозиции АЕ) .....	49
• Установка режима фокусировки (АФС/АФС/МФ) .....	50
• Фокусировка .....	51
• Если объект не в фокусе .....	51
• Предупреждение дрожания (дрожания фотокамеры) .....	52
• Выполнение снимков с помощью функции сенсорного затвора .....	52
• Изменение программы .....	53
Съемка с увеличением .....	54
• Использование оптического увеличения/Использование дополнительного оптического увеличения (ЕЗ)/Использование цифрового увеличения .....	54
Воспроизведение снимков .....	55
• Изменение отображения информации на экране воспроизведения .....	56
• Отображение нескольких экранов (многооконное воспроизведение) .....	56
• Отображение снимков по дате съемки (Воспроизведение по календарю) .....	57
• Использование функции увеличения при воспроизведении .....	58
Удаление снимков .....	59
• Удаление одного снимка .....	59
• Для удаления нескольких снимков (до 50) или всех снимков .....	59

---

---

## Расширенные сведения (Запись изображений)

---















---

Переключение отображения Монитора ЖКД/видеоискателя .....	61
• Переключение отображения информации на экране записи .....	61
Съемка со встроенной вспышкой .....	64
• Переключение на желаемый режим вспышки .....	64
• Настройка мощности вспышки .....	68
• Установка на синхронизацию по 2-ой шторки .....	68
Компенсация экспозиции .....	69
Съемка в режиме серийной съемки .....	70
Съемка с использованием автоматической настройки значений экспозиции .....	72
Съемка с автоматическим таймером .....	74

Задание способа фокусировки (режим АФ) .....	75
Съемка в режиме ручной фокусировки .....	80
Фиксация фокусировки и экспозиции (Блокировка АФ/АЕ) .....	82
Настройка баланса белого .....	83
• Ручная настройка баланса белого .....	85
• Настройка цветовой температуры .....	85
• Точная настройка баланса белого .....	86
• Брекетинг баланса белого .....	86
Настройка светочувствительности .....	87
Смена тональности цвета для снимаемого фото (Режим фотопленки) .....	89
• Настройка каждого режима фотопленки с желаемыми параметрами .....	90
• Брекетинг нескольких пленок .....	91
Съемка путем определения диафрагмы/скорости затвора .....	92
• АЭ с приоритетом диафрагмы .....	92
• АЭ с приоритетом выдержки .....	92
Съемка с ручной установкой экспозиции .....	93
Проверьте срабатывание диафрагмы и скорости затвора (Режим предварительного просмотра) .....	95
Съемка выразительных портретов и пейзажей (Расширенный режим сцены) .....	96
• [ПОРТРЕТ] .....	97
• [ПЕЙЗАЖ] .....	98
• [СПОРТ] .....	98
• [МАКРО] .....	99
• [НОЧН. ПОРТРЕТ] .....	100
Выполнение снимков в соответствии с записываемой сценой (режим сцены) .....	101
• [ЗАКАТ] .....	101
• [ВЕЧЕРИНКА] .....	102
• [РЕБЕНОК1]/ [РЕБЕНОК2] .....	102
• [ДОМ.ЖИВОТНОЕ] .....	103
• [ПЕРИФ. РАСФОКУС.] .....	103
Сделайте снимок, настраивая цвет (Режим Мой цвет) .....	104
• Настройка пользовательских параметров для достижения требуемых эффектов .....	105
Сохранение личных настроек меню (Сохранение индивидуальных настроек) .....	106

Съемка в Индивидуальном режиме .....	107
Запись видеок кадров .....	108
• Изменение [РЕЖИМ ЗАПИСИ] и [КАЧ-ВО ЗАП.] .....	111
Запись видео с желательными настройками (P-режим видеосъемки) .....	113
Выполнение снимка с помощью функции Распознавание лиц .....	115
• Настройки лиц .....	116
• Настройка автоматической регистрации/чувствительности ...	119
• Автоматическая регистрация .....	119
Полезные функции, используемые в пунктах назначения при путешествиях .....	121
• При съемке записывается день отпуска, когда была сделана фотография .....	121
• Даты/время записей в пунктах назначения при путешествиях за рубеж (мировое время) .....	123
Использование меню [ЗАП.] .....	124
• [ФОРМАТ] .....	124
• [РАЗР. КАДРА] .....	124
• [КАЧЕСТВО] .....	125
• [ОПРЕД. ЛИЦА] .....	126
• [РЕЖИМ ЗАМЕРА] .....	126
• [СТАБИЛИЗ.] .....	127
• [ВСПЫШКА] .....	127
• [КОРР. КР. ГЛ.] .....	128
• [СИНХР. ВСП.] .....	128
• [НАСТР. ВСПЫШКИ] .....	128
• [I, R [ИНТ. РАЗРЕШ.] .....	128
• [iO [ИНТ. ЭКСПОЗ.] (Интеллектуальная настройка экспозиции) .....	129
• [ISO [УСТ. ОГР. ISO] .....	129
• [ISO [УВЕЛИЧЕНИЕ ISO] .....	129
• [NR [ПОДАВЛ. ШУМА] .....	130
• [EZ [РАСШ ОПТ УВ] .....	130
• [ЦИФР. УВЕЛ] .....	130
• [СКОР. СЪЕМКИ] .....	130
• [АВТ. БРЕКЕТИНГ] .....	131
• [АВТ. ТАЙМЕР] .....	131
• [ЦВЕТ. ПРОСТР] .....	131
• [ЗАП. ЗВУКА] .....	132
Использование меню [ВИДЕО] .....	132
• [РЕЖИМ ЗАПИСИ] .....	132
• [КАЧ-ВО ЗАП.] .....	133
• [НЕПРЕР. АФ] .....	133
• [ШУМОПОДАВЛ.] .....	133
Использование меню [ПОЛЬЗОВ.] .....	134
Ввод текста .....	142

## Расширенные сведения (Воспроизведение)

Воспроизведение видео/снимков со звуком.....	143
• Видео .....	143
• Снимки со звуком .....	144
Создание фотоснимков на основе видеоизображений.....	144
Использование меню [ВОСП.].....	145
•  [ПОК. СЛАЙД.] .....	145
•  [РЕЖ. ВОСПР.] .....	146
•  [РЕД ЗАГОЛ] .....	147
•  [ОТПЕЧ СИМВ] .....	148
•  [РЕДАКТ.ВИДЕО].....	151
•  [ИЗМ. РАЗР.] Уменьшение размера снимка (количество пикселей).....	152
•  [ПОДРЕЗКА] .....	153
•  [ИЗМ. ФОРМАТ] .....	154
•  [ПОВЕРН.].....	155
•  [ПОВЕРН. ЖКД] .....	155
•  [ИЗБРАННОЕ].....	156
•  [УСТ. ПЕЧ.].....	157
•  [ЗАЩИТИТЬ] .....	158
•  [РЕД. РАСП. ЛИЦ] .....	159

## Подсоединение к другому оборудованию

Воспроизведение фотоснимков на экране телевизора .....	160
• Воспроизведение фотоснимков при помощи кабеля AV (поставляется).....	160
• Воспроизведение фотоснимков на телевизоре с гнездом для карты памяти SD .....	161
• Воспроизведение на телевизоре посредством разъема HDMI .....	161
Сохранение записанных фотоснимков или видеокладов .....	166
• Копирование воспроизводимого изображения при помощи кабеля AV .....	166
• Копирование на компьютер с помощью программы "PHOTOfunSTUDIO 5.0 HD Edition" .....	167
Подсоединение к персональному компьютеру .....	167
Печать снимков .....	170
• Выбор и печать одного снимка ....	172

• Выбор и печать нескольких снимков .....	172
• Настройки печати .....	173

## Другое

Использование внешней вспышки (поставляется отдельно) .....	175
Использование защитного устройства/фильтра (не входит в комплект поставки).....	176
Использование дистанционного затвора (поставляется отдельно).....	177
Использование внешнего микрофона (поставляется отдельно) .....	179
Использование адаптера переменного тока .....	180
Отображение на мониторе ЖКД/видеоискателе .....	181
Предосторожности при использовании фотокамеры.....	184
Сообщения .....	189
Устранение неисправностей .....	191
Количество записываемых снимков и доступное время записи .....	201
Технические характеристики.....	206

## Стандартные принадлежности

Перед использованием фотокамеры убедитесь, что имеются все принадлежности. Номера изделий верны по состоянию на март 2010 г. Они могут изменяться.

- 1 Корпус цифровой камеры  
(В дальнейшем упоминается как **корпус камеры** в данной инструкции по эксплуатации.)
  - 2 Сменный объектив  
"LUMIX G VARIO 14–42 mm/F3.5–5.6 ASPH./MEGA O.I.S."  
(В дальнейшем упоминается как **объектив** в данной инструкции по эксплуатации.)
  - 3 Бленда
  - 4 Крышка объектива  
(При покупке находится на сменном объективе.)
  - 5 Крышка задней части объектива  
(При покупке находится на сменном объективе.)
  - 6 Сумка для объектива
  - 7 Сменный объектив  
"LUMIX G VARIO 45–200 mm/F4.0–5.6/MEGA O.I.S."  
(В дальнейшем упоминается как **объектив** в данной инструкции по эксплуатации.)
  - 8 Бленда
  - 9 Крышка объектива  
(При покупке находится на сменном объективе.)
  - 10 Крышка задней части объектива  
(При покупке находится на сменном объективе.)
  - 11 Сумка для объектива
  - 12 Батарейный блок  
(Далее в тексте **блок аккумулятора** или **аккумулятор**)  
Зарядите аккумулятор перед использованием.
  - 13 Зарядное устройство/Сетевой адаптер переменного тока  
(Далее в тексте **зарядное устройство аккумулятора** или **зарядное устройство**)
  - 14 Кабель питания  
Ⓐ: Особый административный регион Китая Гонконг и Саудовская Аравия  
Ⓑ: Прочие регионы, кроме Гонконга (особого административного региона Китая) и Саудовской Аравии
  - 15 Кабель аудио-видео
  - 16 Кабель USB
  - 17 Крышка камеры  
(При покупке находится на корпусе камеры.)
  - 18 Компакт-диск
    - Программное обеспечение:  
Служит для инсталляции ПО на ваш ПК.
  - 19 Наплечный ремень
  - 20 Стилус
- \*1 Входит только в комплект модели DMC-G2K (изделие с объективом в комплекте)  
\*2 Входит только в комплект модели DMC-G2W (изделие с двумя вариообъективами в комплекте)
- В дальнейшем по тексту карта памяти SD, карта памяти SDHC и карта памяти SDXC обозначаются как **карта**.
  - **Карта поставляется отдельно.**
  - Описание в данной инструкции по эксплуатации основано на объективе 14–42 мм/F3.5–5.6, поставляемом в комплекте с DMC-G2K/DMC-G2W.
  - При утере поставляемых принадлежностей обратитесь в ближайший центр обслуживания. (Принадлежности можно приобрести отдельно.)

1



**DMC-G2W\*2**

**DMC-G2K\*1**

2

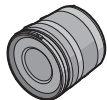

H-FS014042

3



VYC1009

4

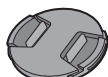

VYF3201

5



VFC4315

6



VFC4456

7



H-FS045200

8



VYC0986

9

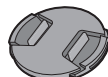

VYF3201

10



VFC4315

11



VFC4430

12



DMW-BLB13E

13



DE-A49C

14



Ⓐ: K2CT39A00002



Ⓑ: K2CQ29A00002

15



K1HA08CD0020

16



K1HA08AD0003

17



VKF4385

18



VFC4538

19

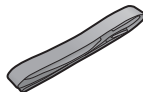

VFC4538

20



VGQ0C14

## Названия составных частей

### ■ Корпус камеры

- 1 Вспышка (P64)
- 2 Датчик
- 3 Индикатор автоматического таймера (P74)
- 4 Вспомогательная лампочка АФ (P136)
- 5 Кнопка отсоединения объектива (P20)
- 6 Стопорный штифт объектива
- 7 Крепление
- 8 Метка установки объектива (P19)

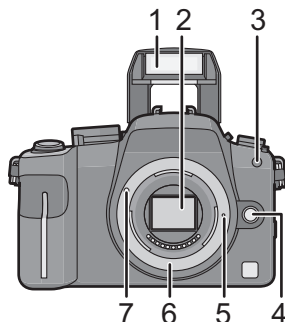

Задний диск описан в соответствии с данными инструкциями по эксплуатации.

напр., Поворот влево или вправо



напр., нажатие заднего диска



• Работа с задним диском описана на P16.

- 8 Кнопка [LVF/LCD] (P41)
- 9 Регулятор диафрагмы (P41)
- 10 Видоискатель (P41, 62, 181)
- 11 Датчик приближения глаза (P41)
- 12 Кнопка воспроизведения (P55, 59, 143, 160, 161, 163)
- 13 Кнопка [AF/AE LOCK] (P82)
- 14 Переключатель включения/выключения камеры (P29)
- 15 Задний диск (P53, 56, 57, 69, 92, 93, 113, 145, 153)
- 16 Кнопка [DISPLAY] (P56, 61, 95)
- 17 Наглазник (P185)
- 18 Сенсорная панель/Монитор ЖКД (P14, 39, 56, 61, 181)
- 19 Кнопка [Q.MENU] (P32, 47, 75, 80)
- 20 Кнопка удаления (P59)/  
Кнопка предварительного просмотра (P95)/Функция снижения мерцания (P114)
- 21 Кнопка [MENU/SET] (P29)
- 22 Кнопки курсора
  - ▲/ISO (P87)
  - ◀/Режим фотопленки (P89)
  - ▼/Функциональная кнопка (P134)

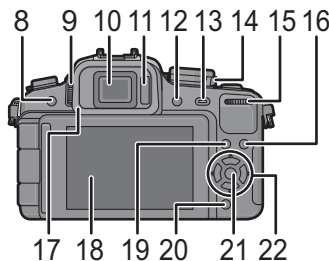

Присваивание меню кнопке ▼. Удобно для сохранения часто используемого меню.

[УСТ. ПОЛЯ ФОКУС.]/[ФОРМАТ]/[КАЧЕСТВО]/[РЕЖИМ ЗАМЕРА]/[ИНТ.РАЗРЕШ.]/  
[ИНТ. ЭКСПОЗ.]/[РАСШ ОПТ УВ]/[КОНТР ЛИНИИ]/[ % РАМКА ЗАП.]/[ОТОБР.  
ОСТАВШ.]

► /WB (Баланс белого) (P83)

В данной инструкции по эксплуатации кнопки курсора изображаются, как показано на рисунке ниже, или изображаются при помощи ▲/▼/◀/▶.  
Пример: При нажатии кнопки ▼ (вниз)

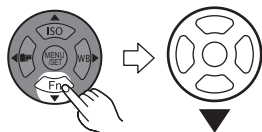

или

Нажать ▼

23 Рычажок режимов фокусировки (P45, 49, 50, 75, 80, 109)

24 Диск режимов автофокусировки

Распознавание лиц ([]) (P76): []

АФ со слежением ([]) (P78): []

фокусировка по 23 зонам ([])

(P79): []

фокусировка по 1 зонам ([]) (P79): []

25 Микрофон (P109, 132)

26 Рычажок режима диска

Одиночный снимок (P49): []

Серийная съемка (P70): []

Автоматический брекетинг (P72): []

Таймер автоспуска (P74): []

27 Кнопка затвора (P44, 45)

28 Метка отсчета фокусного расстояния (P81)

29 Рычажок открытия вспышки (P64)

30 Посадочное место (P175, 179)

31 Диск рабочего режима (P42)

32 Индикатор состояния (P45)

33 Кнопка видеосъемки (P44, 108)

34 Кнопка интеллектуального автоматического режима (P45)

35 Гнездо [MIC/REMOTE] (P177, 179)

36 Ушко для плечевого ремня (P22)

• При использовании камеры следует обязательно прикреплять плечевой ремень во избежание ее падения.

37 Гнездо [HDMI] (P161, 163)

38 Гнездо [AV OUT/DIGITAL] (P160, 166, 168, 170)

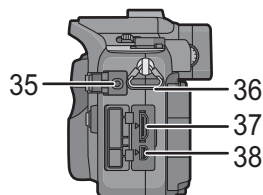
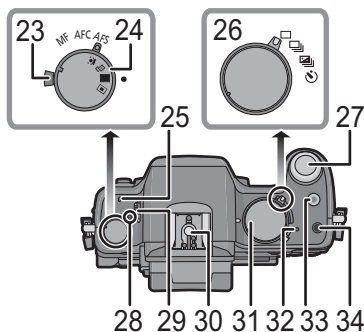

- 39 Крышка отсека для кабеля постоянного тока (P180)

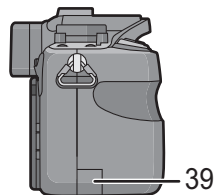

- 40 Дверца для ввода карты памяти/аккумулятора (P27)  
 41 Запирающий рычажок (P27)  
 42 Гнездо штатива (P188)  
 • При использовании штатива перед установкой на него фотокамеры убедитесь, что штатив установлен устойчиво.

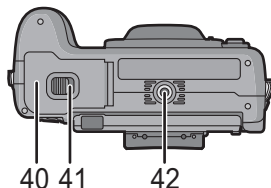

### ■ Объектив

#### H-FS014042 (LUMIX G VARIO 14–42 mm/F3.5–5.6 ASPH./MEGA O.I.S.)

- 43 Телережим  
 44 Поверхность объектива  
 45 Кольцо фокусировки (P80)  
 46 Широкоугольный режим  
 47 Кольцо трансфокатора (P54)  
 48 Точка контакта  
 49 Метка установки объектива (P19)

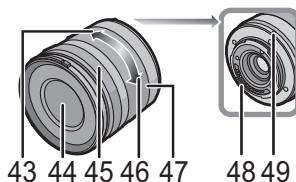

#### H-FS045200 (LUMIX G VARIO 45–200 mm/F4.0–5.6/MEGA O.I.S.)

- 50 Телережим  
 51 Поверхность объектива  
 52 Кольцо фокусировки (P80)  
 53 Переключатель [O.I.S.] (P20)  
 54 Широкоугольный режим  
 55 Кольцо трансфокатора (P54)  
 56 Точка контакта  
 57 Метка установки объектива (P19)

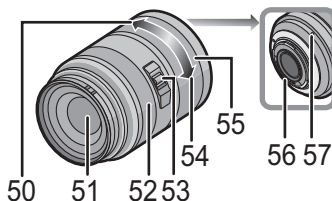

### ■ Зарядное устройство/Сетевой адаптер (P23, 180)

- 58 Входной сетевой разъем [AC IN]  
 59 Индикатор [CHARGE]  
 60 Выходное гнездо питания [DC OUT]  
 61 Место установки аккумулятора

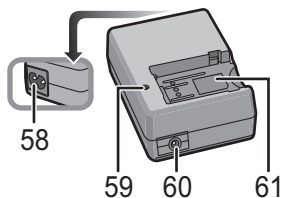

## Вращение монитора ЖКД

При покупке данной фотокамеры монитор ЖКД убран в ее корпус. Выньте наружу монитор ЖКД, как показано ниже на рисунке.

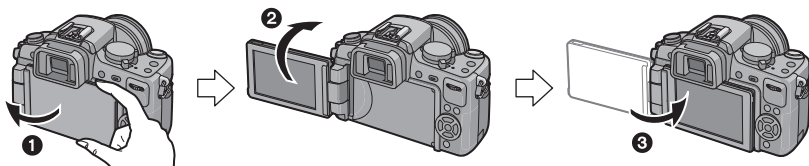

- 1 Откройте монитор ЖКД. (Максимально на 180°)
- 2 Он может поворачиваться на 180° вперед.
- 3 Верните монитор в его исходное положение.

### Диапазон вращения монитора ЖКД

#### ■ Раскрытие в горизонтальном направлении

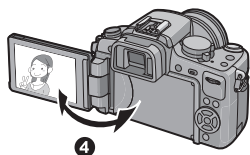

- 4 Максимально на 180°
- 5 180°
- Предусмотрено его раскрытие от вас на 180°.
- 6 90°
- Предусмотрено его закрытие к вам на 90°.

#### ■ Раскрытие в вертикальном направлении

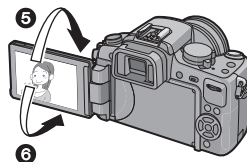

#### 📌 Примечание

- Поворачивайте монитор ЖКД только после того, как откроете его достаточно широко, следя за тем, чтобы не прикладывать чрезмерное усилие, поскольку это может привести к его повреждениям.
- Если монитор ЖКД удерживается за край, возможны определенные искажения, однако это не является неисправностью. Более того, это не влияет на снимки, которые выполняются или воспроизводятся.
- Если монитор ЖКД не используется, рекомендуется закрыть его, обратив экран внутрь, во избежание загрязнения и образования царапин.



## Как пользоваться сенсорной панелью

Можно управлять камерой, касаясь пальцем непосредственно монитора ЖКД (сенсорной панели).

### ■ Касание

Коснуться сенсорной панели и отпустить палец. Используется для выбора значка или изображения.

- Может не действовать надлежащим образом при одновременном касании нескольких значков, поэтому старайтесь касаться центра значка.

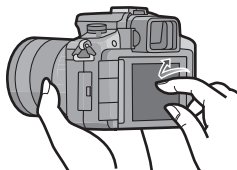

### ■ Перетягивание

Движение без прекращения контакта с сенсорной панелью.

Используется для изменения ряда отображаемых снимков или переключения экрана с помощью полосы прокрутки.

- Если выбран не тот значок, можно выполнить перетягивание к другому значку, это действие приведет к выбору другого значка при отпуске пальца.

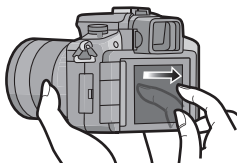

### 📌 Примечание

- Сенсорная панель не работает при выключенном мониторе ЖКД.
- Данная сенсорная панель определяет силу нажатия. **Если на нее наклеена имеющаяся в продаже защитная пленка, касайтесь несколько сильнее.**
- При использовании имеющейся в продаже защитной пленки для жидкокристаллических дисплеев следуйте инструкции, прилагающейся к пленке. (Некоторые защитные пленки для жидкокристаллических дисплеев могут негативно сказаться на видимости или эксплуатационных качествах.)
- Сенсорная панель не будет работать, если рука, удерживающая камеру, касается сенсорной панели.
- Не нажимайте на монитор ЖКД твердыми заостренными предметами, например, шариковыми ручками.
- Не нажимайте ногтями во время управления.
- Если монитор ЖКД загрязнен, и на нем имеются отпечатки пальцев и т. п., протрите его сухой мягкой тканью.
- Не царапайте монитор ЖКД и не нажимайте на него с силой.

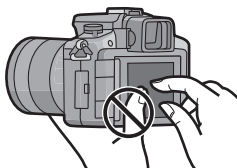





## О стилусе

Для операций, требующих точности, или в случае сложности управления пальцами удобнее использовать стилус (поставляется в комплекте).

- Используйте только стилус, входящий в комплект поставки.
- Храните его в недоступном для маленьких детей месте.

## Операции, выполняемые при управлении касанием

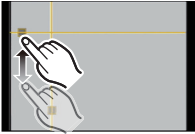
Используя сенсорную панель, можно перемещать зону автофокусировки, прикасаясь к объекту фокусировки, или непосредственно менять установки, прикасаясь к значкам, что облегчает управление при записи или настройке. Ниже приведены примеры возможных операций, выполняемых при управлении касанием.

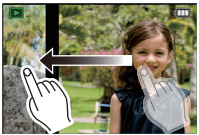
При записи		
 <p><b>Сенсорное слежение (P47, 78)</b>  <b>Сенсорная 1-зонная АФ (P79)</b>  <b>Сенсорная 1-зонная АФ с распознаванием лиц (P76)</b>  <b>Сенсорный выбор многозонной АФ (P79)</b>  <b>Сенсорное увеличение для помощи при ручной фокусировке (P80)</b></p>	 <p><b>Сенсорный затвор (P52)</b>          Во время записи снимок делается автоматически после фокусировки на объекте, к которому прикоснулись.</p>	 <p><b>Изменение положения контрольных линий (P63)</b>  <b>Изменение положения гистограммы (P63)</b></p>
При записи		При воспроизведении
 <p><b>Сенсорное быстрое меню (P32)</b>  <b>Сенсорное управление отображением на ЖКД информации о записи (P33)</b></p>		 <p><b>Воспроизведение снимка (P55)</b>  <b>Увеличение при воспроизведении (P58)</b></p>

### Примечание

- Если на экране отображаются рекомендации, показанные справа, можно выполнять операции также с помощью ▲/▼/◀/▶ кнопки курсора и кнопки [MENU/SET].  
 ▲/▼/◀/▶: Выполняется выбор элементов или установка параметров и т. д.  
 [MENU/SET]: Выполняется подтверждение значений установок или выход из меню.
- Настройку пункта меню с помощью операции касания выполнить нельзя. Для установки используйте кнопки курсора или задний диск. (P31)
- Сенсорное управление невозможно при использовании видеоскателя. Выполните установку с помощью кнопки курсора или заднего диска (P16).

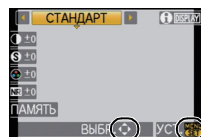

## Работа с задним диском

Существует два способа управления задним диском: вращение влево или вправо и подтверждение нажатием.

### Вращение:

Выполняется выбор элементов или установка параметров при различных настройках.

### Нажатие:

Во время различных настроек выполняются те же операции, что и с помощью кнопки [MENU/SET], такие как выбор установок или выход из меню.

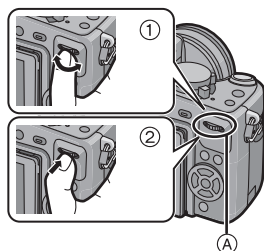

### Пример операций во время записи/отображения экрана воспроизведения

	① “Вращение”	② “Нажатие”
*1	Регулировка смены программы (P53), диафрагмы (P92), скорости затвора (P92) и т. д.	Переключение на компенсацию экспозиции (P69) и т. д.
*2	Многооконное (хронологическое) воспроизведение (P57), масштабирование при воспроизведении (P58)	Переключение на стандартное воспроизведение (при многооконном воспроизведении), перемещение изображений при масштабировании (во время масштабирования при воспроизведении)

Ⓐ Задний диск

\*1 Запись

\*2 Воспроизведение

### Примечание

- Звук работы заднего диска может записаться, если пользоваться им во время записи видео.

## Об объективе

С данной камерой можно использовать специальные объективы, совместимые с техническими характеристиками крепления объективов Micro Four Thirds™ System (крепление Micro Four Thirds).

Выберите объектив, соответствующий снимаемой сцене и назначению снимков.

### ■ “Micro Four Thirds Mount”

Это стандарт установки объектива для “Micro Four Thirds System”.

Эти недавно разработанные сменные объективы специально предназначены для цифровых фотокамер.



### ■ О характеристиках вашего объектива

- С некоторыми типами объектива могут не работать такие функции, определение направления (P40), [СТАБИЛИЗ.] (P127), Быстрая АФ (P135) Непрерывная АФ (P135).
- Такие параметры, как допустимое расстояние для съемки со вспышкой и пр., различаются в зависимости от показателя диафрагмы используемого объектива.
- Сделайте несколько пробных фотографий своим объективом.

Объективы с креплением стандарта Four Thirds™ можно использовать с помощью переходного кольца (DMW-MA1; поставляется отдельно). Конструкция объективов с креплением стандарта Micro Four Thirds не позволяет использовать их с камерами, имеющими крепление стандарта Four Thirds. Их можно использовать только с камерами, имеющими крепление стандарта Micro Four Thirds.



- При использовании переходного кольца объектива M или R (DMW-MA2M, DMW-MA3R; поставляется отдельно) вы можете использовать сменные объективы серий Leica M или Leica R.
  - Для некоторых объективов фактическое расстояние, на котором объект находится в фокусе, может слегка отличаться от расчетного расстояния.
  - При использовании переходного кольца объектива Leica установите [СЪЕМ.БЕЗ ОБЪЕК.] (P141) на [ON].
- Эффективное фокусное расстояние используемого объектива увеличено вдвое. (Объектив 50 мм эквивалентен объективу 100 мм)

### Сменные объективы, которые могут использоваться с данным устройством и в режимах автофокусировки/автоматической установки диафрагмы (по состоянию на март 2010 г.)

(○: Можно использовать, ●: Некоторые функции/свойства ограничены, —: Нельзя использовать)

Тип объектива		при записи фотоснимков		при видеозаписи	
		Используе-мая автофокус-ир овка	Автоматическая установка диафрагмы	Используе-мая автофокус-ир овка	Автоматическая установка диафрагмы
Объектив с креплением стандарта Micro Four Thirds	Объективы, входящие в комплект модели DMC-G2K и DMC-G2W. (H-FS014042), (H-FS045200)	○ ([AFS], [AFC])	○	●*4, 5	●*7
	Другие объективы с техническими характеристиками крепления объективов Micro Four Thirds*3				
	Объектив с креплением стандарта Micro Four Thirds, совместимый с режимом HD видео (LUMIX G VARIO HD)	○ ([AFS], [AFC])	○	○*4	○
Объектив с креплением стандарта Four Thirds*1	Объектив с креплением стандарта Four Thirds, совместимый с контрастной АФ	● ([AFS])	○	●*6	●*7
	Объектив с креплением стандарта Four Thirds, не совместимый с контрастной АФ	●*8 ([AFS])	○	●*6, 8	●*7
Объектив с техническими характеристиками крепления Leica*2	Сменный объектив для Leica	—	—	—	—

\*1 Для использования с данной камерой необходимо переходное кольцо (DMW-MA1; поставляется отдельно).

\*2 Необходимо использовать переходное кольцо объектива Leica (DMW-MA2M или DMW-MA3R; поставляется отдельно).

\*3 Данная функция не поддерживается некоторыми объективами с креплением стандарта Micro Four Thirds. Для получения информации о работе объективов посетите наш сайт.

\*4 Во время видеосъемки фокусировка постоянно регулируется для [AFS] и [AFC] (P50).

\*5 Слежение с АФ выполняется медленнее, чем при использовании совместимого объектива с поддержкой HD-видео (объектива LUMIX G VARIO HD); кроме того, может записаться рабочий звук автофокусировки.

\*6 Автофокусировка включается только тогда, когда кнопка затвора нажата наполовину. Звук работы автофокусировки может быть записан в этот момент.

\*7 Может записаться звук срабатывания диафрагмы.

\*8 Характеристики АФ могут отличаться в зависимости от используемого объектива. Подробная информация приведена на веб-сайте.

За более подробной информацией о совместимости объективов обратитесь к каталогам/веб-страницам. <http://panasonic.jp/support/global/cs/dsc/> (Сайт только на английском языке.)

## Установка/снятие объектива

- Убедитесь, что фотокамера выключена.
- Закройте вспышку.

### Крепление объектива на корпус камеры

- 1** Поверните крышку задней части объектива **(A)** и крышку фотокамеры **(B)** по направлению стрелки, чтобы снять ее.

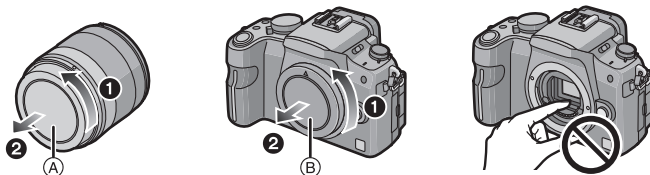

- Не вставляйте руки в крепеж.

- 2** Совместите метки установки объектива **(C)** (красного цвета) на корпусе фотокамеры и объектива, затем поворачивайте объектив по направлению стрелки до характерного щелчка.

- Не нажимайте кнопку открытия объектива **(D)** в процессе установки объектива.
- Не пытайтесь установить объектив под углом к корпусу камеры, поскольку это может привести к повреждению крепления объектива.
- Убедитесь, что объектив установлен правильно.

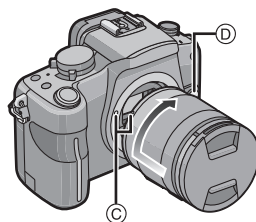

- 3** Снятие крышки объектива.

- Перед началом съемки снимите крышку объектива.

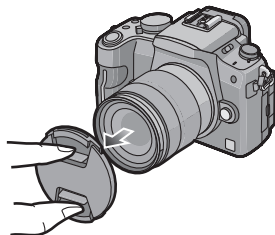

## ■ Оптический стабилизатор изображения

Объективы, входящие в комплект модели DMC-G2K и DMC-G2W, оснащены функцией стабилизатора.

- Переключатель [O.I.S.] отсутствует на объективе 14–42 мм/F3.5–5.6, входящем в комплект модели DMC-G2K/DMC-G2W. Установите настройки [СТАБИЛИЗ.] в меню режима [ЗАП.]. (P127)
- Переключатель [O.I.S.] имеется на объективе 45–200 мм/F4.0–5.6, входящем в комплект модели DMC-G2W.

При использовании объектива с переключателем [O.I.S.] возможно включение оптического стабилизатора изображения с помощью установки переключателя [O.I.S.] на объективе в положение [ON].

- Режим оптического стабилизатора изображения можно изменить в меню режима [ЗАП.]. (P127) На момент покупки выполнена установка на [MODE1].
- При использовании штатива рекомендуется отключить оптический стабилизатор изображения. На экране в это время отображается [OFF].

### Пример прикрепления объектива с переключателем [O.I.S.].

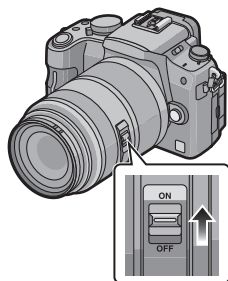

## Снятие объектива с корпуса камеры

**1** Прикрепите крышку объектива.

**2** Нажмите на кнопку отсоединения объектива **(D)**, поворачивая объектив максимально по направлению стрелки, чтобы отсоединить его.

- Обязательно закрывайте крышкой корпус фотокамеры, чтобы грязь и пыль не попадали внутрь.
- Прикрепите заднюю крышку объектива, чтобы избежать царапин монтажной поверхности объектива.

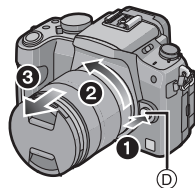

### Примечание

- При замене объектива убедитесь в отсутствии грязи и пыли. Обратитесь к P185 при наличии грязи и пыли на объективе.
- При выключении или переноске камеры надевайте крышку, чтобы защитить поверхность объектива.
- Будьте внимательны, чтобы не потерять крышку объектива или корпуса камеры.

## Присоединение бленды объектива

При ярком солнечном свете или в условиях контрового освещения бленда объектива позволяет блики и ореолы в объективе. Бленда объектива отсекает чрезмерное освещение и улучшает качество снимка.

- Убедитесь, что фотокамера выключена.
- Закройте вспышку.

**Для прикрепления бленды объектива (в форме цветка) из комплекта объектива 14–42 мм/F3.5–5.6, поставляемого с моделью DMC-G2K/DMC-G2W**

Вставьте бленду в объектив короткой стороной в верхней и в нижней части, затем поворачивайте ее по направлению стрелки до блокировки.

Ⓐ Установка по метке.

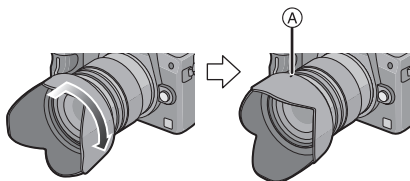

**Для прикрепления бленды объектива из комплекта объектива 45–200 мм/F4.0–5.6, поставляемого с моделью DMC-G2W**

Вставьте бленду в объектив, а затем поворачивайте ее в направлении стрелки до упора.

Ⓑ Установка по метке.

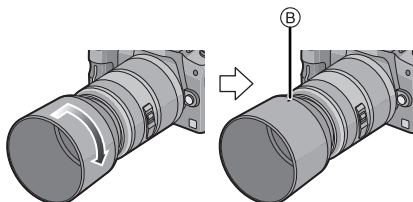

### ■ Временное хранение бленды

**1** Поверните бленду объектива по направлению стрелки, чтобы отсоединить ее.

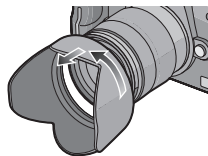

**2** Переверните бленду объектива и прикрепите ее описанным ранее способом.

- Наденьте крышку объектива.
- При временном хранении бленды убедитесь, что она прочно закреплена и не попадает в кадр при съемке.

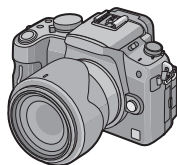

### ⓘ Примечание

- Во время крепления или отсоединения лепестковой бленды объектива удерживайте ее короткую сторону.
- При съемке с блендой при использовании вспышки, нижняя часть снимка может быть затененной (эффект виньетирования), а управление вспышкой может быть отключено, поскольку бленда может затенять вспышку. Рекомендуется отсоединить бленду.
- При использовании в темноте вспомогательной лампы автоматической фокусировки, отсоедините бленду объектива.

## Прикрепление плечевого ремня

- Рекомендуется прикреплять плечевой ремень при использовании камеры во избежание ее падения.

**1** Проденьте плечевой ремень через ушко для плечевого ремня в корпусе камеры.

Ⓐ: Ушко для плечевого ремня

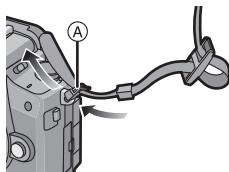

**2** Проденьте конец плечевого ремня через кольцо в направлении стрелки, а затем проденьте его через ограничитель.

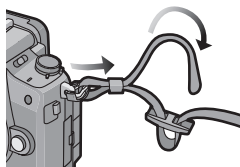

**3** Проденьте конец плечевого ремня через отверстие на другой стороне ограничителя.

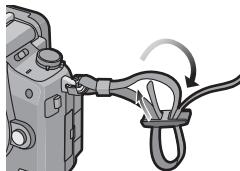

**4** Вытяните другой конец плечевого ремня, а затем убедитесь, что он не выскальзывает.

- Выполните шаги с **1** по **4** и затем прикрепите другую сторону плечевого ремня.

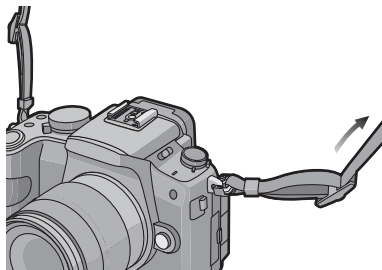

### Примечание

- Плечевой ремень следует крепить так, чтобы ЛОГОТИП "LUMIX" находился с внешней стороны.
- Плечевой ремень следует надевать на шею.
  - Не оборачивайте его вокруг шеи.
  - Это может привести к травме или несчастному случаю.
- Не допускайте, чтобы до плечевого ремня могли дотянуться маленькие дети.
  - Неуместное обертывание его вокруг шеи может привести к несчастному случаю.

## Зарядка аккумулятора

- О батареях, используемых с этим аппаратом  
С этим аппаратом предусмотрено использование батарей DMW-BLB13E.

На рынках некоторых стран существуют поддельные батареи, которые очень похожи на оригиналы. В некоторые из таких батарей отсутствует надлежащая внутренняя защита, которая должна соответствовать стандартам безопасности. Поэтому существует опасность возгорания или взрыва таких батарей. Пожалуйста, примите к сведению, что мы снимаем с себя всякую ответственность за любое происшествие или сбой вследствие использования поддельных батарей. Для гарантии безопасной эксплуатации аппаратуры мы рекомендуем использовать оригинальные батареи Panasonic.

- Используйте специально предназначенные зарядное устройство и аккумулятор.
- Данная камера оснащена функцией распознавания аккумуляторов, которые можно использовать безопасно. Эта функция поддерживает только аккумулятор (DMW-BLB13E). С данной камерой можно использовать оригинальные аккумуляторы Panasonic или аккумуляторы третьих сторон, сертифицированные компанией Panasonic. (Аккумуляторы, которые не поддерживаются данной функцией, использовать нельзя.) Качество, производительность и безопасность аккумуляторов производства других компаний, отличающихся от оригинальных изделий Panasonic, не гарантируются.

### ■ Зарядка

- При поставке фотокамеры аккумулятор не заряжен. Следует подзарядить аккумулятор перед использованием.
- Подзаряжать аккумулятор зарядным устройством внутри помещения.
- Заряжайте аккумулятор при температуре от 10 °C до 30 °C. (Температура аккумулятора должна быть такой же.)

#### 1 Подсоедините кабель переменного тока.

- Аккумулятор нельзя зарядить, если кабель постоянного тока (DMW-DCC3; поставляется отдельно) подключен к адаптеру переменного тока.

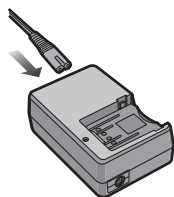

#### 2 Подсоедините аккумулятор, соблюдая полярность.

- Отсоединить зарядное устройство от штепсельной розетки и аккумулятор после окончания зарядки.

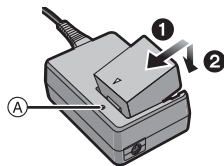

## ■ Об индикаторе [CHARGE]

### Индикатор [CHARGE]

**включается:** Загорится индикатор [CHARGE]  и начнется подзарядка.

### Индикатор [CHARGE]

**выключается:** Индикатор [CHARGE]  зарядного устройства без проблем выключится, когда закончится зарядка.

## • Когда мигает индикатор [CHARGE]

- Температура аккумулятора слишком высокая или слишком низкая. Зарядите аккумулятор повторно при температуре от 10 °C до 30 °C.
- Контакты зарядного устройства либо полюса батареи загрязнены. В таком случае протрите их сухой тканью.

## ■ Время подзарядки

**Время подзарядки**

**Приблизительно 155 мин**

- Указываемое время зарядки приводится для полностью разряженного аккумулятора. Время зарядки может изменяться в зависимости от способа использования аккумулятора. Время зарядки для аккумулятора в жаркой/холодной окружающей среде или аккумулятора, который не использовался в течение долгого времени, может быть больше, чем обычно.

Время зарядки и количество снимков с дополнительным аккумулятором (DMW-BL13E) соответствуют вышеуказанным.

- Перезаряжаемая батарейка может перезаряжаться около 500 раз.

## ■ Индикатор заряда аккумулятора

Индикатор заряда аккумулятора отображается на экране.

[Не появляется при использовании фотокамеры с подключенным сетевым адаптером (P180).]



- Индикация красного цвета и мигание говорят об истощенном ресурсе аккумулятора. (Индикатор состояния тоже мигает) Подзарядите аккумулятор или замените его на полностью заряженный.

### Примечание

- Не используйте любые другие кабели переменного тока, за исключением поставляемого.
- При работе и зарядке аккумулятор нагревается. Также нагревается и фотокамера. Это не свидетельствует о неисправности.
- Аккумулятор можно перезаряжать, даже если остается некоторый заряд, но не рекомендуется часто продолжать зарядку аккумулятора, если он полностью заряжен. (Поскольку может произойти характерное вздутие.)
- **Не оставляйте какие-либо металлические предметы (например, скрепки) рядом с контактными участками вилки питания. В противном случае может произойти пожар или поражение электрическим током из-за короткого замыкания или в результате тепловыделения.**

## Приблизительное время работы и количество записываемых снимков

### ■ Запись фотоснимков (при использовании монитора ЖКД) (Согласно стандарту CIPA в режиме программы AE)

	При использовании объектива 14–42 мм/F3.5–5.6 поставляемого в комплекте с DMC-G2K/DMC-G2W	При использовании объектива 45–200 мм/F4.0–5.6 поставляемого в комплекте с DMC-G2W
<b>Количество записываемых снимков</b>	Приблизительно 360 снимков.	Приблизительно 340 снимков.
<b>Время записи</b>	Приблизительно 180 мин	Приблизительно 170 мин

### ■ Запись фотоснимков (При использовании видоискателя) (Согласно стандарту CIPA в режиме программы AE)

	При использовании объектива 14–42 мм/F3.5–5.6 поставляемого в комплекте с DMC-G2K/DMC-G2W	При использовании объектива 45–200 мм/F4.0–5.6 поставляемого в комплекте с DMC-G2W
<b>Количество записываемых снимков</b>	Приблизительно 390 снимков.	Приблизительно 370 снимков.
<b>Время записи</b>	Приблизительно 195 мин	Приблизительно 185 мин

#### Условия записи по стандарту CIPA

- CIPA – это аббревиатура от [Camera & Imaging Products Association].
- Температура: 23 °C/Влажность: 50% при включенном мониторе ЖКД.
- Используется карта памяти SD Panasonic (2 ГБ).
- Использование поставляемого аккумулятора.
- Запись начинается по истечении 30 секунд после включения камеры.
- **Запись производится каждые 30 секунд**, через раз включается полная вспышка.
- Камера выключается после каждых 10 записей и не включается до остывания аккумулятора.

**Количество записываемых снимков может изменяться в зависимости от промежутка времени между снимками. Если промежуток времени между снимками удлиняется, количество снимков уменьшается. [Например, если делать один снимок каждые две минуты, количество снимков уменьшится примерно на четверть от приведенного выше количества снимков (указанного для записи снимка каждые 30 секунд).]**

## ■ Видеосъемка (при использовании монитора ЖКД)

– [AVCHD Lite] (Запись с установленным качеством изображения [SH] ())

	При использовании объектива 14–42 мм/F3.5–5.6 поставляемого в комплекте с DMC-G2K/DMC-G2W	При использовании объектива 45–200 мм/F4.0–5.6 поставляемого в комплекте с DMC-G2W
<b>Время непрерывной записи (Видео)</b>	Приблизительно 180 мин	Приблизительно 160 мин
<b>Фактическое время записи (Видео)</b>	Приблизительно 100 мин	Приблизительно 90 мин

– [MOTION JPEG] (Запись с установленным качеством изображения [HD] ())

	При использовании объектива 14–42 мм/F3.5–5.6 поставляемого в комплекте с DMC-G2K/DMC-G2W	При использовании объектива 45–200 мм/F4.0–5.6 поставляемого в комплекте с DMC-G2W
<b>Время непрерывной записи (Видео)</b>	Приблизительно 180 мин*	Приблизительно 160 мин*
<b>Фактическое время записи (Видео)</b>	Приблизительно 100 мин*	Приблизительно 90 мин*

• Время указано для температуры окружающей среды 23 °C и влажности 50%.

Приведенные показатели времени являются приблизительными.

• Фактическое время записи — это доступное время записи при повторяющихся действиях, например включение/выключение [ON]/[OFF] питания, пуск/остановка записи и т. п.

\* Непрерывная запись видеокладов в [MOTION JPEG] занимает до 2 Гб. На экране отображается только максимальное время записи для 2 Гб.

## ■ Воспроизведение (при использовании монитора ЖКД)

	При использовании объектива 14–42 мм/F3.5–5.6 поставляемого в комплекте с DMC-G2K/DMC-G2W	При использовании объектива 45–200 мм/F4.0–5.6 поставляемого в комплекте с DMC-G2W
<b>Время воспроизведения</b>	Приблизительно 330 мин	Приблизительно 290 мин

### Примечание

• **Время работы и количество записываемых снимков зависят от окружающей среды и условий съемки.**

Например, в следующих случаях время работы сокращается, и количество записываемых снимков уменьшается.

- В условиях низкой температуры, например на лыжных склонах.
  - При использовании [АВТО ЯРКОСТЬ ЖКД] или [ЯРКИЙ ЖКД] (P35).
  - При неоднократном использовании вспышки.
- Если рабочее время фотокамеры стало чрезвычайно коротким, даже при правильно заряженном аккумуляторе, скорее всего истек срок его эксплуатации. Приобретите новый аккумулятор.

## Установка и извлечение карты (поставляется отдельно)/аккумулятора

- Убедитесь, что камера выключена.
- Закройте вспышку.
- Рекомендуется использовать карту Panasonic.

### 1 Сдвиньте запирающий рычажок в направлении стрелки и откройте крышку карты/аккумулятора.

- Всегда используйте оригинальные аккумуляторы Panasonic (DMW-BLB13E).
- При использовании других аккумуляторов качество работы данного продукта не гарантируется.

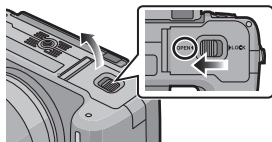

### 2 Аккумулятор: вставляйте до блокировки рычажком (A), внимательно следя за направлением при вставке. Потяните рычажок (A) в направлении стрелки, чтобы извлечь аккумулятор.

**Карта:** Нажмите на нее до конца, пока не раздастся щелчок, при вставке соблюдайте направление. Для извлечения карты нажмите на карту до щелчка, затем вытащите карту, не допуская перекосов.

- (B): Не прикасайтесь к контактным клеммам карты.
- Карту можно повредить, если вставить не до конца.

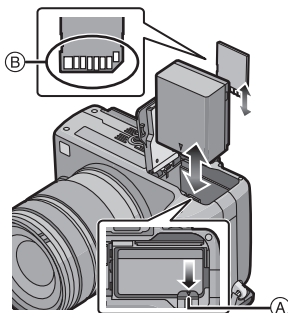

### 3 1: Закройте дверцу карты/аккумулятора.

### 2: Сдвиньте запирающий рычажок в направлении стрелки.

- Если дверца отсека карты/аккумулятора не закрывается до конца, выньте карту, проверьте ее направление и затем вставьте ее снова.

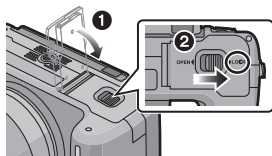

### Примечание

- После использования извлеките аккумулятор.
- Не вынимайте батарею при включенном питании, в противном случае настройки камеры могут быть сохранены неправильно.
- Поставляемый аккумулятор предназначен только для данной камеры. Не используйте его с любым другим оборудованием.
- Если с момента заряда аккумулятора прошло много времени, он может разрядиться.
- Прежде чем извлечь карту или батарею, выключите камеру и подождите, пока полностью не погаснет индикатор питания. (В противном случае, это может привести к неправильной работе данной камеры и повреждению самой карты, либо утере записанных снимков.)

## О карте

### Обращение к карте

Индикация обращения к карте загорается во время записи снимков на карту.



### Карта

С данной камерой можно использовать следующие карты, соответствующие стандарту SD-video. (В тексте данные карты упоминаются как **карта**.)

Тип карты, которую можно использовать с данной камерой	Примечания
Карта памяти SD (от 8 МБ до 2 ГБ)	• Карту памяти SDHC можно использовать с оборудованием, совместимым с картой памяти SDHC или SDXC.
Карта памяти SDHC (от 4 ГБ до 32 ГБ)	• Карту памяти SDXC можно использовать только с оборудованием, совместимым с картой памяти SDXC.
Карта памяти SDXC (от 48 ГБ до 64 ГБ)	• При использовании карт памяти SDXC убедитесь, что ПК и другое оборудование с ними совместимы. <a href="http://panasonic.net/avc/sdcard/information/SDXC.html">http://panasonic.net/avc/sdcard/information/SDXC.html</a>

- В качестве карт с емкостью от 4 ГБ до 32 ГБ можно использовать только карты с логотипом SDHC (означающим, что карта соответствует стандарту SD-video).
- В качестве карт с емкостью от 48 ГБ до 64 ГБ можно использовать только карты с логотипом SDXC (означающим, что карта соответствует стандарту SD-video).
- При записи видеоклипов в [AVCHD Lite] используйте карту памяти SD класса скорости\*, указанным как "Класс 4" или выше. При записи видеоклипов в [MOTION JPEG] используйте карту памяти SD класса скорости, указанным как "Класс 6" или выше.
- \* Класс скорости SD — это стандарт скорости при непрерывной записи.
- Самую новую информацию можно найти на следующем веб-сайте:  
<http://panasonic.jp/support/global/cs/dsc/>  
(Сайт только на английском языке.)

### Примечание

- Не выключайте питание и не извлекайте аккумулятор, карту или кабель постоянного тока (DMW-DCC3; поставляется отдельно) (во время использования адаптера переменного тока), пока светится индикатор доступа, во время записи, считывания или удаления снимка, форматирования (P38) и т. д. Кроме того, не подвергайте камеру вибрации, ударам или воздействию статического электричества. Карта или данные на карте могут быть повреждены, и данная камера может больше не функционировать надлежащим образом. Если операция не выполняется ввиду вибрации, удара или статического электричества, выполните операцию снова.
- Предусмотрен переключатель защиты от записи (A) (Если переключатель установлен в положение [LOCK], запись, удаление или форматирование данных выполнить невозможно. Возможность записывать, удалять и форматировать данные восстанавливается, когда переключатель возвращается в исходное положение.)
- Электромагнитные волны, статическое электричество или падение фотокамеры или карты могут вызвать повреждение или утерю хранящихся на ней данных. Мы рекомендуем сделать резервную копию данных на ПК и пр.
- Не форматируйте карточку на персональном компьютере или на другом оборудовании. Если карта была отформатирована с помощью компьютера или другого устройства, для обеспечения ее нормальной работы повторно отформатируйте ее с помощью фотокамеры. (P38)
- Храните карту памяти вдали от детей во избежание ее проглатывания.



# Настройка даты/времени (настройка часов)

• На момент поставки камеры часы не выставлены.

## 1 Включите фотокамеру.

(A) Кнопка [MENU/SET]

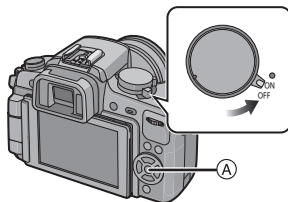

## 2 Нажмите [MENU/SET].

## 3 Нажмите ▲/▼ для выбора языка и нажмите [MENU/SET].

## 4 Нажмите [MENU/SET].

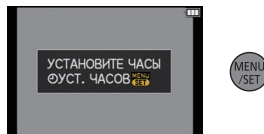

## 5 Нажмите ◀/▶ для выбора элементов (год, месяц, день, час, минута, последовательность отображения или формат отображения времени) и нажмите ▲/▼ для установки.

(A): Время в домашнем регионе

(B): Время в пункте назначения поездки (P123)

⏏: Отмена без установки часов.

• Выберите [24 Ч] или [AM/PM] в качестве формата отображения времени.

• При выборе [AM/PM] отображается AM/PM.

• Если в качестве формата отображения времени выбрано [AM/PM], полночь отображается как AM 12:00, а полдень отображается как PM 12:00. Данный формат времени характерен для США и других стран.

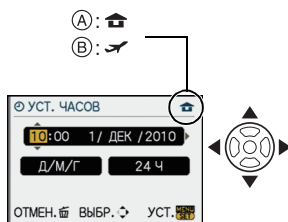

## 6 Нажмите [MENU/SET] для установки.

## 7 Нажмите [MENU/SET].

• Чтобы вернуться к экрану настроек, нажмите [⏏].

• После завершения установки времени выключите фотокамеру. Затем снова ее включите и проверьте правильность установленного времени.

• При нажатии [MENU/SET] для завершения настройки, когда часы не выставлены, следует правильно выставить часы, выполнив нижеуказанную процедуру "Изменение настроек часов".

## Изменение настроек часов

Выберите [УСТ. ЧАСОВ] в меню [НАСТР.], затем нажмите ►. (P31)

- Это можно изменить при выполнении шагов 5, 6 и 7 для установки часов.
- Настройка часов поддерживается в течение 3 месяцев с помощью встроенного аккумулятора часов, даже без аккумулятора. (Оставьте заряженный аккумулятор в камере на 24 часа для зарядки встроенного аккумулятора.)

 **Примечание**

- Для отображения часов следует несколько раз нажать [DISPLAY] во время записи.
- Год устанавливается в диапазоне от 2000 до 2099.
- Если часы не установлены, правильную дату нельзя напечатать при проставлении отметки даты на снимках с помощью [ОТПЕЧ СИМВ] (P148) либо при заказе печати снимков в фотоателье.
- Если часы установлены, правильную дату можно напечатать, даже если дата не отображается на экране камеры.

## Настройка меню

В данной камере имеются пункты меню, позволяющие настраивать ее работу для наилучшего выполнения снимков.

В частности, в меню [НАСТР.] имеются некоторые важные параметры, касающиеся часов и питания камеры. Проверьте настройки этого меню перед началом использования камеры.

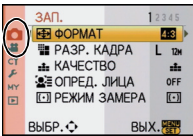
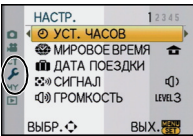
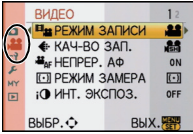
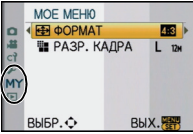
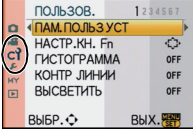
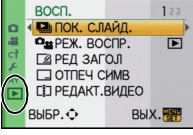
<p><b>☑ Меню режима [ЗАП.] (P124 до 132)</b></p> <ul style="list-style-type: none"> <li>• Благодаря этому меню возможно задание формата, числа пикселей и прочих свойств выполняемых вами снимков.</li> </ul> 	<p><b>⚙ Меню [НАСТР.] (P34 до 38)</b></p> <ul style="list-style-type: none"> <li>• Данное меню позволяет выполнять настройки часов, выбирать настройки рабочего звука и выполнять другие настройки, облегчающие управление камерой.</li> </ul> 
<p><b>📹 Меню режима [ВИДЕО] (P132 до 133)</b></p> <ul style="list-style-type: none"> <li>• С помощью данного меню можно установить [РЕЖИМ ЗАПИСИ], [КАЧ-ВО ЗАП.] и другие аспекты для видеозаписи.</li> </ul> 	<p><b>👤 МЯ [МОЕ МЕНЮ]</b></p> <ul style="list-style-type: none"> <li>• Предусмотрено внесение в память до 5 элементов меню, которые недавно использовались. Давно использовавшиеся элементы можно легко вызвать.</li> </ul> 
<p><b>👤 МЯ Меню [ПОЛЬЗОВ.] (P134 до 141)</b></p> <ul style="list-style-type: none"> <li>• Работа аппарата, например, отображение экрана и операции с помощью кнопок, может задаваться в соответствии с собственными предпочтениями. Предусмотрено также сохранение измененных настроек.</li> </ul> 	<p><b>▶ Меню режима [ВОСП.] (P145 до 159)</b></p> <ul style="list-style-type: none"> <li>• Данное меню позволяет установить настройки защиты, обрезки и печати записываемых снимков.</li> </ul> 

 **Примечание**

- Некоторые функции не могут быть установлены или использованы в зависимости от используемых режимов или настроек меню, ввиду технических характеристик камеры.

## Настройка элементов меню

В данном разделе описывается, как выбрать параметры меню режима [ЗАП.], эти же настройки можно использовать также для меню режима [ВИДЕО], меню [ПОЛЬЗОВ.], меню [НАСТР.], меню [МОЕ МЕНЮ] и меню режима [ВОСП.].

• При установке [ВОЗОБН.МЕНЮ] (P141) в меню [ПОЛЬЗОВ.] на [ON], на экран выводится последний элемент меню, который был выбран перед выключением фотокамеры. На момент покупки выполнена установка на [ON].

• Настройку пункта меню с помощью операции касания выполнить нельзя. Для установки используйте кнопки курсора или задний диск.

Например: Установка [ИНТ. ЭКСПОЗ.] из [OFF] до [HIGH] в программе режима автоматической экспозиции AE

### 1 Включите фотокамеру.

- Ⓐ Кнопка [MENU/SET]
- Ⓑ Диск рабочего режима

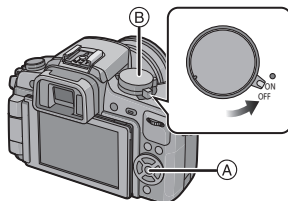

### 2 Установите диск режимов на [P].

### 3 Нажмите [MENU/SET] для отображения меню.

- Ⓒ Значок переключения меню
- Ⓓ Пункт меню
- Ⓔ Настройки

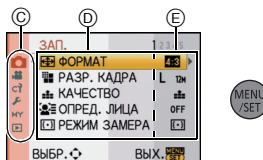

## Переключение на другие меню

напр., Переключение на меню [НАСТР.]

### 1 Нажмите ◀.

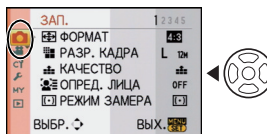

### 2 Нажмите ▼ или вращайте задний диск для выбора значка меню [НАСТР.] [Ⓒ].

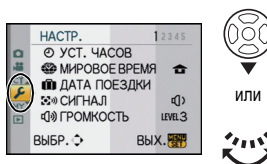

### 3 Нажмите ▶ или задний диск.

- Затем выберите нужный пункт меню и задайте необходимые настройки.

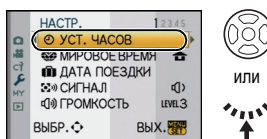

#### 4 Нажмите ▲/▼ или вращайте задний диск, чтобы выбрать [ИНТ. ЭКСПОЗ.].

- Выберите элемент в самом низу и нажмите ▼ или поверните задний диск вправо для перехода к следующему экрану.

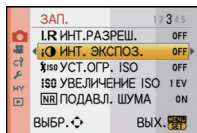

#### 5 Нажмите ► или задний диск.

- В зависимости от элемента, его настройка может не появляться или же он может отображаться иным способом.

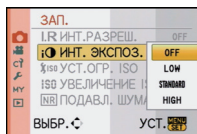

#### 6 Нажмите ▲/▼ или вращайте задний диск, чтобы выбрать [HIGH].

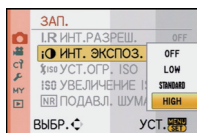

#### 7 Нажмите [MENU/SET] или задний диск для установки.

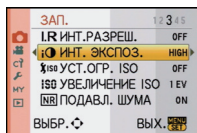

#### 8 Нажмите [MENU/SET] для закрытия меню.

- Кроме того, для закрытия меню можно наполовину нажать кнопку затвора.

## Установка Быстрого меню

Использование быстрого меню облегчает поиск некоторых настроек меню.

- Функции, которые могут быть настроены с помощью быстрого меню, определяются режимом или стилем отображения, в котором находится камера.

#### ■ При управлении с помощью сенсорной панели

Установку быстрого меню можно выполнить с помощью сенсорной панели.

#### 1 Коснитесь [Q. MENU] для отображения быстрого меню в состоянии записи.



## 2 Коснитесь пункта меню и выполните настройку.

- A Параметр
- B Настройки

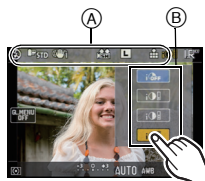

## 3 Коснитесь [Q.MENU OFF] для закрытия быстрого меню.

### ■ При управлении с помощью кнопок

Установку быстрого меню также можно выполнить нажатием кнопки [Q.MENU].

Для закрытия быстрого меню повторно нажмите кнопку [Q.MENU].

- Метод установки отличается от следующего, в зависимости от отображаемого во время записи экрана. Информацию об отображаемом экране см. на P61.

### [ ] (Стиль отображения на мониторе ЖКД)

После выбора элементов с помощью ◀/▶ можно выбрать значения настроек с помощью ▲/▼. Для установки нажмите [MENU/SET].

- Для настройки можно также использовать задний диск.

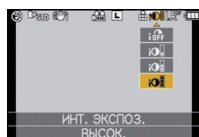

Q.MENU



### Отображение информации о записи на ЖКД в [ ] (стиль отображения на мониторе ЖКД)

Выберите элемент с помощью ▲/▼/◀/▶, нажмите [MENU/SET], а затем выберите значения настроек с помощью ▲/▼/◀/▶. Для установки нажмите [MENU/SET].

- Для настройки можно также использовать задний диск.
- Можно изменить настройки, непосредственно прикасаясь к элементам, без отображения быстрого меню.



### [ ] (Стиль отображения на видоискателе)

Выберите элемент вращением заднего диска, а затем нажмите на задний диск. Выберите значения настроек вращением заднего диска, а затем для установки нажмите на задний диск.

- Установку также можно выполнить нажатием на ▲/▼/◀/▶ и [MENU/SET].



При необходимости выполните данные настройки.

## О меню настроек

[УСТ. ЧАСОВ], [ЭКОНОМ. РЕЖ.] и [АВТ. ПРОСМ.] являются важными элементами. Проверьте их настройки перед их использованием.

• В интеллектуальном автоматическом режиме можно установить только [УСТ. ЧАСОВ], [МИРОВОЕ ВРЕМЯ], [СИГНАЛ], [РЕЖИМ ЖКД] и [ЯЗЫК].

**Более подробную информацию о выборе настроек меню [НАСТР.] см. на Р31.**

🕒 [УСТ. ЧАСОВ]	Настройка даты/времени.
----------------	-------------------------

• Более подробная информация приведена на Р29.

🌐 [МИРОВОЕ ВРЕМЯ]	Установите время домашнего региона и пункта назначения поездки.
	✈️ [ПУНКТ НАЗНАЧ.]: Регион пункта назначения 🏠 [ДОМ. РЕГИОН]: Ваш домашний регион

• Более подробная информация приведена на Р123.

📅 [ДАТА ПОЕЗДКИ]	Установите дату отъезда и дату возвращения из отпуска.	
	[УСТ. ПОЕЗДКИ] [OFF]/[SET]	[ГЕОГР. ПУНКТ] [OFF]/[SET]

• Более подробная информация приведена на Р121.

🔊 [СИГНАЛ]	Установите громкость звукового сигнала подтверждения фокусировки, автоматического таймера и предупреждения.
	[🔊] (Звук отключен) [🔊] (Низкая) [🔊] (Высокая)

🔊 [ГРОМКОСТЬ]	Отрегулируйте громкость динамика, установив любой из 7 уровней.
---------------	---

• При присоединении камеры к телевизору, громкость динамиков телевизора не изменяется.

☀️ [МОНИТОР/ [ВИДОИСКАТЕЛЬ]	Регулируются яркость, цвет или красный либо синий оттенок монитора ЖКД/видеоискателя.
--------------------------------	---

- Настройте яркость экрана с помощью ▲/▼, а контрастность и насыщенность с помощью ◀️/▶️ или заднего диска.
- При нажатии [DISPLAY] на показанном справа экране выполняется переключение на экран регулировки цвета. Отрегулируйте цвет в диапазоне от красного до зеленого с помощью ▲/▼ или в диапазоне от оранжевого до синего с помощью ◀️/▶️ или заднего диска. Нажмите [MENU/SET] для возврата в экран настройки монитора ЖКД.
- Посредством этого возможна настройка монитора ЖКД во время его работы, а также настройка видеоискателя во время его работы.

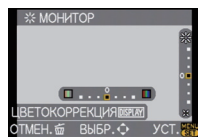

LCD [РЕЖИМ ЖКД]	Благодаря данным настройкам легче видеть изображение на мониторе ЖКД в ярко освещенных местах.
	<b>[OFF]</b> <b>[A*] [АВТО ЯРКОСТЬ ЖКД]:</b> Яркость регулируется автоматически, в зависимости от яркости окружающего освещения вблизи камеры. <b>[*] [ЯРКИЙ ЖКД]:</b> Монитор ЖКД станет ярче, что облегчает его использование даже при съемке вне помещения.





- Яркость снимков, отображаемых на мониторе ЖКД, увеличивается, поэтому некоторые объекты могут отображаться на мониторе ЖКД не так, как они выглядят на самом деле. Тем не менее, этот режим не влияет на записанные снимки.
- Монитор ЖКД автоматически возвращается в режим нормальной яркости через 30 секунд съемки в режиме увеличенной яркости. Для возврата в режим повышенной яркости нажмите любую кнопку.
- Если при попадании на экран яркого солнечного света и т. д. работа с экраном затруднена, затените экран рукой или другим предметом от яркого света.
- Количество записываемых снимков возрастает в режиме Авто яркости ЖКД или в режиме Яркого ЖКД.
- [АВТО ЯРКОСТЬ ЖКД] невозможно выбрать при воспроизведении снимков.
- [АВТО ЯРКОСТЬ ЖКД] отключается во время видеозаписи.
- Если экран меню отображается в условиях недостаточной освещенности и т. д., монитор ЖКД становится темнее даже при установке [РЕЖИМ ЖКД] на [OFF].

ECO [ЭКОНОМ. РЕЖ.]	При помощи настроек этих меню можно продлить срок эксплуатации аккумулятора. Кроме того, в этом случае во избежание разрядки аккумулятора монитор ЖКД отключается автоматически, если он не используется.
	<b>[OFF] [РЕЖИМ СНА]:</b> Камера автоматически отключится, если она не используется в течение времени, выбранного в настройке. <b>[OFF]/[1MIN.]/[2MIN.]/[5MIN.]/[10MIN.]</b>
	<b>[OFF] [АВТООТКЛ. ЖКД]:</b> Монитор ЖКД автоматически отключается, если камера не используется в течение времени, выбранного в настройке. <b>[OFF]/[15SEC.]/[30SEC.]</b>

- Чтобы отключить режим [РЕЖИМ СНА], наполовину нажмите кнопку затвора или выключите и снова включите фотокамеру.
- [РЕЖИМ СНА] устанавливается на [5MIN.] в интеллектуальном автоматическом режиме.
- [РЕЖИМ СНА] фиксируется в положении [2MIN.], если [АВТООТКЛ. ЖКД] устанавливается на [15SEC.] или [30SEC.].
- Нажмите любую кнопку, чтобы снова включить монитор ЖКД.
- Рекомендуется использовать этот режим при установке на [OFF][ВИД./ЖКД АВТО] (P139) в меню [ПОЛЬЗОВ.].
- [РЕЖИМ СНА] не работает в следующих случаях.
  - При использовании адаптера переменного тока
  - При подключении к ПК или принтеру
  - При записи или воспроизведении видеофайлов
  - Во время показа слайдов

 <b>[АВТ. ПРОСМ.]</b>	Установите время, в течение которого отображается снимок после того, как он сделан.
	<b>[OFF]/[1SEC.]/[3SEC.]/[5SEC.]</b> <b>[HOLD]:</b> Снимки отображаются до тех пор, пока кнопка затвора нажата наполовину.

- При установке на [HOLD], когда камера установлена на [ ] (P49) или [ ] (P74), во время автоматического просмотра возможно переключение отображения экрана воспроизведения (P56) или увеличение с помощью вращения заднего диска.
- Функция автоматического просмотра активируется независимо от ее настройки при установке на [H] для режима серийной съемки (P70), для автоматического брекетинга (P72) и для фотоснимков со звуком (P132) (без удержания). Кроме того, функцию автоматического просмотра установить нельзя.
- Если [ВЫСВЕТИТЬ] (P134) установлено на [ON], насыщенные белым цветом участки при включенной функции автоматической настройки значений экспозиции мигают черным и белым.
- [АВТ. ПРОСМ.] не работает в режиме серийной съемки при установке на [M] или [L] или во время записи видео.
- Когда [АВТОРЕГИСТРАЦИЯ] в [ОПРЕД. ЛИЦА] (P115) установлена на [ON], [АВТ. ПРОСМ.] может быть установлено только на [3SEC.] или [5SEC.].

 <b>[РЕЖИМ USB]</b>	Перед или после подключения фотокамеры к компьютеру или принтеру с помощью кабеля USB (поставляется) выберите систему связи USB.
	 <b>[ВЫБРАТЬ ВКЛ. СОЕДИН.]:</b> При подключении фотокамеры к компьютеру или принтеру с поддержкой PictBridge выберите [PC] или [PictBridge(PTP)].  <b>[PictBridge(PTP)]:</b> Выберите после или перед подключением к принтеру с поддержкой PictBridge.  <b>[PC]:</b> Выберите после или перед подключением к компьютеру.

- При выборе [PC], фотокамера подключается при помощи системы связи массовой памяти USB.
- При выборе [PictBridge(PTP)] фотокамера подключается при помощи системы связи "PTP (Picture Transfer Protocol)".

 <b>[ВИДЕО ВЫХ.]</b>	Установите, чтобы наладить систему цветного телевидения в каждой конкретной стране.
	<b>[NTSC]:</b> Выбран выход видео для системы NTSC. <b>[PAL]:</b> Выбран выход видео для системы PAL.

- Для работы необходимо подключение кабеля AV или мини-кабеля HDMI (поставляется отдельно).

 <b>[ФОРМАТ ТВ]</b>	Установите в соответствии с типом телевизора.
	<b>[16:9]:</b> При подключении к телевизору с форматом экрана 16:9. <b>[4:3]:</b> При подключении к телевизору с форматом экрана 4:3.

- Работает при подключенном кабеле AV.

HDMI [РЕЖИМ HDMI]	<p>Установите формат для выхода HDMI при воспроизведении на телевизоре высокой четкости, совместимом с HDMI и подсоединенном к этому аппарату посредством миникабеля HDMI (поставляется отдельно).</p> <p><b>[AUTO]:</b> Выходная разрешающая способность устанавливается автоматически на основании информации, получаемой от подключенного телевизора.</p> <p><b>[1080i]:</b> Для вывода данных используется метод чересстрочного отображения со 1080 строками развертки.</p> <p><b>[720p]:</b> Для вывода сигнала используется метод прогрессивной развертки с доступными 720 строками развертки.</p> <p><b>[576p]<sup>*1</sup>/[480p]<sup>*2</sup>:</b> Для вывода сигнала используется метод прогрессивной развертки с доступными 576<sup>*1</sup>/480<sup>*2</sup> строками развертки.</p>
-------------------	--

\*1 При установке [ВИДЕО ВЫХ.] в положение [PAL]

\*2 При установке [ВИДЕО ВЫХ.] в положение [NTSC]

**• Метод чересстрочной/прогрессивной развертки**

i= это чересстрочная развертка, при которой на экране прорисовывается половина имеющихся строк развертки каждую 1/50 секунды, а p= это прогрессивная развертка, при которой сигнал изображения высокой плотности прорисовывает на экране все имеющиеся строки развертки каждую 1/50 секунды.

Разъем [HDMI] на этом аппарате совместим с выводом данных высокой четкости [1080i]. Чтобы в полной мере насладиться последовательными изображениями высокой четкости, вам понадобится совместимый телевизор.

• Если при настройке [AUTO] изображения не выводятся на телевизор, подстройтесь под формат, который отображает ваш телевизор, и выберите количество реальных линий развертки. (Пожалуйста, обратитесь к инструкции по эксплуатации вашего телевизора.)







• Это начнет работать приподсоединении миникабеля HDMI (поставляется отдельно).



• Подробнее см. P161.

VIERA Link [VIERA Link]	<p>Выполните настройку так, чтобы этот аппарат мог управляться пультом дистанционного управления от VIERA, для этого выполните автоматическое соединение этого аппарата с оборудованием, совместимым с VIERA Link, посредством миникабеля HDMI (поставляется отдельно).</p> <p><b>[OFF]:</b> Операция выполняется с помощью кнопок этого аппарата.</p> <p><b>[ON]:</b> Предусмотрено использование пульта дистанционного управления с аппаратурой, совместимой с VIERA Link. (Не все операции будут осуществимы.) Операции с помощью кнопок на основном аппарате будут ограничены.</p>
-------------------------	--

• Это начнет работать приподсоединении миникабеля HDMI (поставляется отдельно)

• Подробнее см. P163.

SCN [МЕНЮ СЦЕН]	<p>Установите экран, который отображается при установке диска режимов на , , , ,  и .</p> <p><b>[OFF]:</b> Отображается экран записи для выбранного в данный момент расширенного режима сцены (P96) или режима сцены (P101).</p> <p><b>[AUTO]:</b> Отображается экран расширенного режима сцены или экран меню режима сцены.</p>
-----------------	--

 <b>[КАЛИБРОВКА]</b>	<p>Отрегулируйте положение сенсорной панели, если при касании одного элемента выбирается другой или при попытке выполнить операцию касанием реагирование отсутствует.</p> <ol style="list-style-type: none"> <li><b>1</b> Нажмите [MENU/SET].</li> <li><b>2</b> Последовательно коснитесь стилусом (поставляется в комплекте) оранжевых отметок [+], отображаемых на экране (в 5 местах). <ul style="list-style-type: none"> <li>• После установки позиции выводится сообщение.</li> </ul> </li> <li><b>3</b> Для завершения нажмите [MENU/SET].</li> </ol> 
---	---

- Калибровка не выполняется, если не было выполнено касание в правильной позиции. Коснитесь метки [+] снова.

 <b>[ЯЗЫК]</b>	<p>Установите язык, отображаемый на экране.</p> <p>[ENGLISH]/[РУССКИЙ]/[عربي]/[العربية]/[فارسی]/[繁體中文]</p>
---	--

- Если по ошибке был установлен другой язык, для выбора необходимого языка выберите пункт меню [00].

 <b>[ПРОСМ. ВЕРСИИ]</b>	<p>Это позволяет проверить версию встроенного ПО камеры и объектива.</p>
--	--

- [-. -] отображается как встроенное ПО объектива, если объектив не установлен.

 <b>[СБРОС №]</b>	<p>Сбросьте номер файла следующей записи на 0001.</p>
--	---

- Номер папки обновляется, и нумерация начинается с 0001. (P170)
- Номера папок устанавливаются в диапазоне от 100 до 999. При достижении номера 999 его уже нельзя сбросить. Рекомендуется сохранить данные на компьютере или другом носителе информации и отформатировать карту. (P38)
- Для сброса номера папки на 100, сначала отформатируйте карту и затем воспользуйтесь этой функцией для сброса номера файла. Появится экран сброса номера папки. Для сброса номера папки выберите [ДА].

 <b>[СБРОС]</b>	<p>Настройки меню [ЗАП.] или [НАСТР.]/[ПОЛЬЗОВ.] возвращаются к первоначальным.</p>
--	---

- При сбросе настроек режима [ЗАП.] данные, зарегистрированные с помощью [ОПРЕД. ЛИЦА], также сбрасываются.
- Если настройки меню [НАСТР.]/[ПОЛЬЗОВ.] сброшены, следующие настройки также сбрасываются. Кроме того, [ИЗБРАННОЕ] (P156) в режиме меню [ВОСП.] установлены на [OFF] и [ПОВЕРН. ЖКД] (P155) установлены на [ON].
  - Параметры дня рождения и имени для [РЕБЕНОК1]/[РЕБЕНОК2] (P102) и [ДОМ.ЖИВОТНОЕ] (P103) в режиме сцены.
  - Настройка [ДАТА ПОЕЗДКИ] (P121) (дата отъезда, дата возвращения, местоположение)
  - Настройка [МИРОВОЕ ВРЕМЯ] (P123).
- Номер папки и настройки часов не изменяются.

 <b>[ФОРМАТИР.]</b>	<p>Карта отформатирована.  <b>При форматировании все данные карты памяти удаляются навсегда. Перед использованием данной функции обязательно сохраните все снимки и видео в другом месте.</b></p>
--	---

- Во время форматирования используйте аккумулятор с достаточным зарядом или сетевой адаптер (P180). Не выключайте фотокамеру во время форматирования.
- Если карта была отформатирована с помощью компьютера или другого устройства, повторно отформатируйте ее с помощью фотокамеры.
- Если карта не может быть отформатирована, попробуйте использовать другую карту, перед тем как обратиться в ближайший сервисный центр.

## Как держать и использовать камеру

- Первоначально параметр [ВИД./ЖКД АВТО] (P139) установлен на [ON]. При появлении руки или объекта возле датчика глаза выполняется отображение переключается на видоискатель, и монитор ЖКД выключается.

### Советы по съемке удачных снимков

- Не закрывайте пальцами или другими предметами вспышку, вспомогательную лампочку автофокусировки (A) или микрофон (B).
- Держите фотокамеру осторожно обеими руками, держите руки неподвижно по бокам и слегка расставьте ноги.
- При нажатии кнопки затвора не допускайте смещения камеры.
- Не касайтесь передней части объектива. (P186)
- Во время съемки убедитесь в устойчивости своего положения и отсутствии опасности столкновения с другими людьми, объектами и т. п.

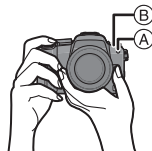

### Монитор ЖКД

Удобство заключается в том, что вы производите съемку в различных ракурсах путем настройки монитора ЖКД. (P13)

#### ■ Съемка с обычного ракурса

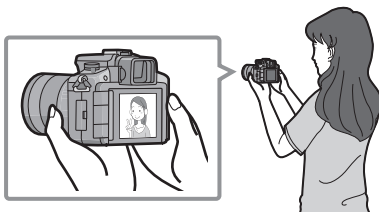

#### ■ Съемка в режиме верхнего ракурса

Раскройте монитор ЖКД на 180° к себе и настройте угол.

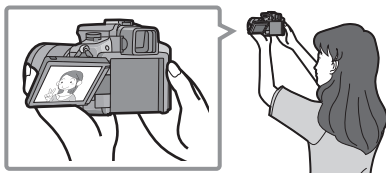

#### ■ Съемка в режиме нижнего ракурса

Раскройте монитор ЖКД на 180° к себе и настройте угол.

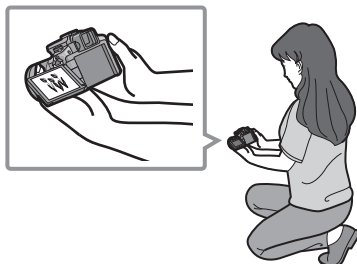

- Это удобно, если перед вами кто-нибудь находится, и приблизиться к объекту невозможно.

- Это удобно при съемке цветов и других низко расположенных объектов.

## ■ Съемка при помощи фотокамеры, находящейся в вертикальном положении

Раскройте монитор ЖКД и поверните его под таким углом, чтобы на него было удобно смотреть.

- Не закрывайте пальцами или другими предметами вспомогательную лампочку автофокусировки, микрофон.

### Съемка с обычного ракурса

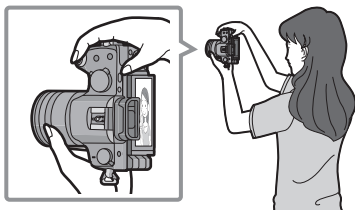

### Съемка в режиме верхнего ракурса

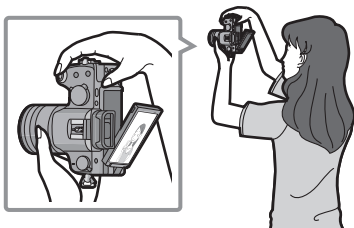

### Съемка в режиме нижнего ракурса

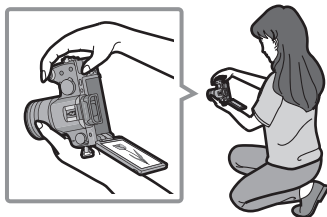

## Функция определения ориентации

Снимки, сделанные фотокамерой в вертикальной ориентации, воспроизводятся в вертикальной ориентации (повернутыми). (Только при установке [ON] параметра [ПОВЕРН. ЖКД] (P155).)

- Функция обнаружения направления может работать правильно, если при записи камера обращена вверх или вниз.
- Видео, сделанное фотокамерой, ориентированной вертикально, не отображается в вертикальной ориентации.
- Функция определения направления возможна только при использовании совместимого объектива.

(Обратитесь к каталогу, веб-сайтам и т. п. за информацией о совместимых объективах.)

## Переключение между монитором ЖКД/видоискателем

### ■ Об автоматическом переключении датчика приближения глаза

Если [ВИД./ЖКД АВТО] (P139) в меню [ПОЛЬЗОВ.] установлено на [ON], происходит автоматическое переключение на экран видоискателя, когда глаз или объект приближается к видоискателю, и переключение на экран монитора ЖКД, когда он удаляется.

- При включении монитора ЖКД видоискатель выключается (и наоборот).
- Неправильная работа датчика приближения глаза зависит от формы ваших очков, от способа удерживания фотокамеры, от яркости солнечного света вокруг окуляра. В таких случаях переключитесь вручную.
- Автоматическое переключение датчика приближения глаза срабатывает, если датчик распознает приближающиеся к нему предметы, следовательно, рекомендуется установить на [OFF] [ВИД./ЖКД АВТО] в [ЭКОНОМ. РЕЖ.] (P35).
- Датчик глаза отключается во время воспроизведения видео, показа слайдов и вывода изображения на телевизор.



### Нажмите [LVF/LCD] для переключения экрана монитора.

- (A) Видоискатель
- (B) Датчик приближения глаза
- (C) Монитор ЖКД
- (D) Кнопка [LVF/LCD]
- (E) Наглазник

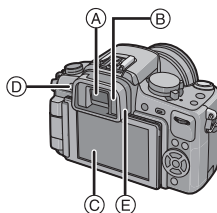

- Предусмотрена возможность переключения вручную между экраном LCD (монитор ЖКД) и экраном LVF (видоискателя).

### ■ Настройка диоптра

Настройте диоптр в соответствии со своей остротой зрения, так, чтобы четко видеть изображение в видоискателе.

Смотрите в видоискатель и вращайте регулятор диоптра так, чтобы добиться четкого изображения на экране.

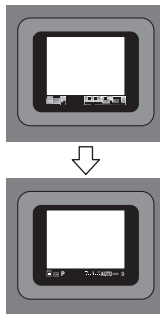
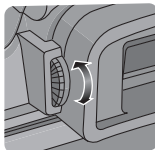

### Примечание

- Наглазник не является съёмным. Пожалуйста, см. P185 по очистке и уходу за ним.

## Переключение режима

# Выбор режима [ЗАП.] и запись фотоснимка или видеокадров

- Для выбора интеллектуального автоматического режима

Нажмите **[iA]** **(A)**.

- При переключении на интеллектуальный автоматический режим загорается кнопка **[iA]**.

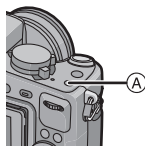

### **iA** Интеллектуальный автоматический режим (P45)

Объекты записываются с использованием настроек, автоматически устанавливаемых камерой.

- Для выбора режимов [ЗАП.] с помощью переключателя режимов

Переключение режима путем вращения переключателя режимов.

Совместите символ нужного режима с частью **(B)**.

- Следует медленно поворачивать переключатель режимов и точно устанавливать каждый режим. (Диск режимов может поворачиваться на 360 °)
- Режим записи, выбранный с помощью переключателя режимов, отключается, когда горит кнопка **[iA]**.

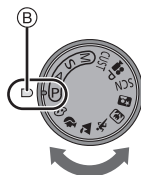

## ■ Перечень режимов [ЗАП.]

### Режим программы AE (P49)

Объекты записываются с использованием настроек пользователя.

### Режим приоритета диафрагмы AE (P92)

Скорость затвора определяется автоматически в соответствии с установленным показателем диафрагмы.

### Режим приоритета скорости затвора AE (P92)

Показатель диафрагмы определяется автоматически в соответствии с установленной скоростью затвора.

### Режим ручной экспозиции (P93)

Экспозиция настраивается в соответствии с показателем диафрагмы и скоростью затвора, установленными вручную.

### Индивидуальный режим (P107)

Данный режим используется для выполнения снимков с предварительно зафиксированными настройками.

### P-режим видеосъемки (P113)

Используйте данный режим для записи видео с требуемыми настройками.

### Режим сцены (P101)

Этот режим позволяет делать снимки в соответствии с записываемой сценой.

### Режим Мой цвет (P104)

Используйте данный режим для проверки цветовых эффектов, выбора цветового режима из восьми имеющихся и выполнения снимков.

## ■ Расширенный режим сцены

### Режим Портрет (P97)

Данный режим используется для выполнения снимков людей.

### Режим Пейзаж (P98)

Данный режим используется для выполнения снимков пейзажей.

### Режим Спорт (P98)

Данный режим используется для выполнения снимков спортивных соревнований и т.д.

### Режим Макросъемки (P99)

Данный режим позволяет выполнять съемку близко расположенного объекта.

### Режим Ночной портрет (P100)

Данный режим используется для выполнения снимков ночных сцен и людей на фоне ночного пейзажа.

## ■ Настройка [AFS] или [AFC]

Установите рычажок режимов фокусировки на [AFS] или [AFC].

- Обратитесь к странице 50 для получения информации о [AFS] и [AFC].

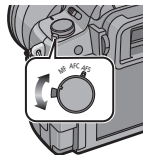

### Выполнение фотоснимка

- Убедитесь, что рычажок режима драйва установлен на [□].

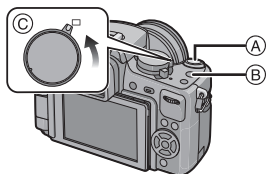

- Ⓐ Кнопка затвора
- Ⓑ Кнопка видеосъемки
- Ⓒ Рычажок режима драйва

**1** Для фокусировки нажмите наполовину кнопку затвора.



**2** Чтобы сделать снимок, нажмите кнопку затвора до конца (нажмите ее дальше).



- Снимки можно делать также с помощью функции сенсорного затвора (P52).

■ Более подробные сведения приведены в пояснениях к каждому режиму записи.

### Запись видеокадров

**1** Нажмите кнопку видеосъемки, чтобы начать запись.



**2** Повторно нажмите кнопку видеосъемки, чтобы остановить запись.



- Звук слышен при нажатии кнопки видео, означая начало/остановку видеосъемки.

Уровень громкости звука устанавливается в [СИГНАЛ] (P34).

■ Возможна запись видео в соответствии с каждым режимом. Более подробные сведения приведены в разделе “Запись видеокадров” (P108).

Режим [ЗАП.]: **iA**

## Выполнение снимков с использованием автоматической функции

(iA): Интеллектуальный автоматический режим)

Камера установит наиболее подходящие настройки в соответствии с объектом и условиями съемки, поэтому мы рекомендуем данный режим новичкам или тем, кто хочет легко выполнить снимки, используя настройки камеры.

- Следующие функции включаются автоматически.
  - Определение сцены/[КОРР.КР.ПЛ.]/Распознавание лиц/Функция интеллектуального управления светочувствительностью ISO/[ИНТ. ЭКСПОЗ.]/[ПОДАВЛ. ШУМА]/Быстрая автофокусировка/[ПРИОР. ФОКУСА]/Компенсация контрового света/[ИНТ.РАЗРЕШ.]
- Индикатор состояния **3** светится при включенной фотокамере **2**. **1**: Кнопка затвора

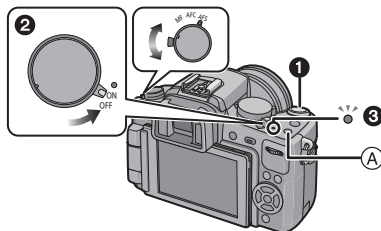

### 1 Нажать **[iA]** **A**.

- При переключении на интеллектуальный автоматический режим загорается кнопка **[iA]**. **[iA]** — эта кнопка выключается во время записи, чтобы предотвратить отражение света от стекла или аналогичного предмета, но это не является неисправностью.
- Кнопка **[iA]** выключается при ее повторном нажатии и устанавливается на режимы [ЗАП.], выбранные с помощью переключателя режимов.
- Когда диск режимов установлен на **[P]**, видео отражают настройку интеллектуального автоматического режима. (P110)
- Режим автофокусировки устанавливается на **[AF]** независимо от установки диска режимов автофокусировки.

### 2 Установите рычажок режимов фокусировки на **[AFS]** или **[AFC]**.

- См. P50 об **[AFS]** и **[AFC]**.

### 3 Для фокусировки нажмите наполовину кнопку затвора.

- Индикатор фокусировки **1** (зеленый) светится, когда выполнена фокусировка на объекте.
- Зона автофокусировки **2** отображается вокруг лица объекта при использовании функции распознавания лиц. В других случаях она отображается в точке объекта, на котором выполнена фокусировка.
- Если предмет не находится в фокусе, индикатор фокусировки будет мигать. В этом случае снимок не будет записан. Для повторной фокусировки снова нажмите кнопку затвора наполовину.
- Диапазон фокусировки зависит от используемого объектива.
  - При использовании объектива 14–42 мм/F3.5–5.6 поставляемого в комплекте с DMC-G2K/DMC-G2W: 0,3 м до ∞
  - При использовании объектива 45–200 мм/F4.0–5.6 поставляемого в комплекте с DMC-G2W: 1,0 м до ∞



## 4 Чтобы сделать снимок, нажмите кнопку затвора до конца (нажмите ее дальше).



- В интеллектуальном автоматическом режиме [ПРИОР. ФОКУСА] (P136) установлен на [ON]. Это значит, что вы не сможете сделать снимок, пока не будет выполнена фокусировка на объекте.
- Индикация (P28) обращения к карте горит красным светом во время записи снимков на карту.
- Снимки можно делать также с помощью функции сенсорного затвора (P52).

### ■ При выполнении снимков с использованием вспышки (P64)

- Если нужно использовать вспышку, откройте вспышку.
- Появится [iA], [iA], [iA] или [iA] в зависимости от типа и яркости объекта съемки.
- Присутствие [iA] или [iA] на дисплее означает, что включена функция цифровой коррекции красных глаз.
- Скорость затвора снижается в режиме [iA] или [iA].
- Не предусмотрено переключение режимов вспышки с использованием меню в автоматическом интеллектуальном режиме.

### ■ При выполнении снимков с использованием увеличения (P54)

#### ■ Чтобы настроить экспозицию и сделать снимки, когда изображение выглядит слишком темным, см. (P69)

#### ■ При съемке с ручной фокусировкой (P80)

#### ■ Информация о записи видеоклипов (P108)

#### ■ Выполнение снимков с помощью функции распознавания лиц (сохраняющей лица часто фотографируемых людей вместе с такой информацией, как их имена и дни рождения) (P115)

## Определение сцены

Когда камера определяет оптимальную сцену, значок такой сцены отображается синим в течение 2 секунд, после чего его цвет меняется на обычный красный.

	→		[i-ПОРТРЕТ]
			[i-ПЕЙЗАЖ]
			[i-МАКРО]
			[i-НОЧН. ПОРТРЕТ]
			[i-НОЧН. ПЕЙЗАЖ]
			[i-ЗАКАТ]
			[i-РЕБЕНОК]*

• Только при выборе [iA]

- [iA] установлено, если ни одна из сцен не подходит и установлены стандартные настройки.
- При выборе [iA], [iA] или [iA] камера автоматически распознает лицо человека и по нему установит фокус и экспозицию. (**Распознавание лиц**) (P76)
- Если при использовании штатива, например, фотокамера определяет минимальную вибрацию, ВТО время как режим сцен идентифицируется как [iA], скорость затвора будет медленнее, чем обычно. Старайтесь не перемещать фотокамеру во время съемки.
- Оптимальная сцена для указанного объекта будет выбрана при установке на АФ со слежением (P47).
- В зависимости от определенной сцены камера автоматически регулирует настройку [ИНТ.РАЗРЕШ.] (P128). [ИНТ.РАЗРЕШ.] нельзя настроить с помощью меню режима [ЗАП.].
- При установке [ОПРЕД. ЛИЦА] на [ON] и обнаружении лица, похожего на зарегистрированное, отображается [R] справа сверху [iA], [iA] и [iA].

\* При установке [ОПРЕД. ЛИЦА] на [ON] [iA] будет отображаться для дней рождений уже установленных зарегистрированных лиц только в случае обнаружения лица ребенка возрастом 3 года или меньше.

### Примечание

- Ввиду таких условий, как перечисленные ниже, для одного и того же объекта могут определяться разные сцены.
  - Условия, касающиеся объекта: яркое или темное лицо, размер объекта, цвет объекта, расстояние до объекта, контраст объекта, перемещение объекта
  - Условия съемки: Закат, Рассвет, При низкой освещенности, При вибрации фотокамеры, При использовании трансфокатора
- Для выполнения снимков в заданной сцене рекомендуется выполнять снимки в соответствующем режиме записи.
- **Компенсация контрового света**
  - Контровой свет – это свет, идущий из-за объекта съемки. В данном случае объект съемки темнеет, поэтому данная функция компенсирует контровый свет, автоматически увеличивая яркость всего снимка. Компенсация контрового света в интеллектуальном автоматическом режиме применяется автоматически.

## Функция следящей АФ

Предусмотрена возможность установить фокус и экспозицию на конкретном объекте. Фокус и экспозиция настраиваются автоматически, следуя за объектами, в том числе движущимися.

### ■ При управлении с помощью сенсорной панели

#### 1 Коснитесь объекта.

- [F] отображается в левом нижнем углу экрана.
- Рамка следящей автофокусировки отображается желтым цветом и определяет самую подходящую сцену для зафиксированного объекта.
- Следящая АФ отменяется при касании [ОТМЕН.].



#### 2 Нажмите кнопку затвора наполовину для фокусировки, а затем нажмите кнопку затвора полностью для съемки.



### ■ При управлении с помощью кнопок

#### 1 Нажмите и удерживайте кнопку [Q.MENU] до появления рамки следящей АФ.

- [F] отображается в левом нижнем углу экрана.
- Рамка следящей АФ отображается в центре экрана.
- Следящая АФ отменяется при нажатии [MENU/SET].
- При установке [УСТ. ПОЛЯ ФОКУС.] на [НАСТР.КН. Fn] (P134) рамку следящей АФ также можно отобразить нажатием на ▼.

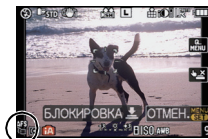

#### 2 Поместите объект в рамку слежения и нажмите кнопку затвора наполовину для блокировки объекта.

- При обнаружении камерой объекта съемки зона АФ становится зеленого цвета.
- При отпускании кнопки затвора рамка следящей АФ становится желтого цвета, и для заблокированного объекта устанавливается оптимальная сцена.
- Для отмены нажмите [MENU/SET].



#### 3 Нажмите кнопку затвора наполовину для фокусировки, а затем нажмите кнопку затвора полностью для съемки.

### Примечание

- [ОПРЕД. ЛИЦА] не работает во время АФ со слежением.
- Используйте следящую АФ с выключенной функцией сенсорного затвора.
- Прочтите примечание об АФ со слежением на P78.

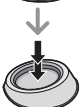

## Настройки в интеллектуальном автоматическом режиме

- В данном режиме можно установить только следующие функции.
  - Меню режима [ЗАП.]**
    - [ФОРМАТ] (P124)/[РАЗР. КАДРА] (P124)/[КАЧЕСТВО] (P125)/[ОПРЕД. ЛИЦА] (P126)/[СТАБИЛИЗ.]<sup>\*1</sup> (P127)
    - \*1 Нельзя выполнить установку на [MODE3]. Настройка фиксируется на [MODE1] при записи видео даже при установке на [MODE2].
  - Меню режима [ВИДЕО]**
    - [РЕЖИМ ЗАПИСИ] (P111)/[КАЧ-ВО ЗАП.]<sup>\*2</sup> (P111)/[НЕПРЕР. АФ] (P133)/[ШУМОПОДАВЛ.] (P133)
    - \*2 [ ] для [MOTION JPEG] настроить нельзя.
  - Меню [ПОЛЬЗОВ.]**
    - [КОНТР ЛИНИИ] (P134)/[ОТОБР. ИНФ. ЖКД] (P139)/[ОТОБР. ОСТАВШ.] (P140)
  - Меню [НАСТР.]**
    - [УСТ. ЧАСОВ]/[МИРОВОЕ ВРЕМЯ]/[СИГНАЛ]/[РЕЖИМ ЖКД]/[ЯЗЫК]
- Предусмотрен выбор только [СТАНДАРТ] и [СТАНДАРТ] ( **B&W** ) в режиме фотопленки (P89).
- Используйте быстрое меню (P32), чтобы установить [ ] и [ ] для [АВТ. ТАЙМЕР]<sup>\*3</sup> (P74).
  - \*3 Настройка возвращается на [ ] при отмене интеллектуального автоматического режима или при переключении питания [ON]/[OFF].
- Настройки следующих параметров зафиксированы.

Параметр	Установки
[ЭКОНОМ. РЕЖ.] ([РЕЖИМ СНА]) (P35)	[5MIN.]
Вспышка (P64)	
[СИНХР. ВСП.] (P68)	[1ST]
[СКОР. СЪЕМКИ] (P70)	[H] (Высокая скорость)
[АВТ. БРЕКЕТИНГ] (P72)	[ШАГ]: [3•1/3] [ПОСЛЕДОВ]: [0/-/+]
Режим автофокусировки (P75)	(Установлено на [ ] <sup>*4</sup> , если лицо распознать нельзя)
[БАЛ. БЕЛ.] (P83)	[AWB]
[СВЕТОЧУВСТ.] (P87)	<sup>*5</sup> (Интеллектуальное управление светочувствительностью ISO) (Максимальная светочувствительность ISO: ISO800)
[РЕЖИМ ЗАМЕРА] (P126)	[ ]
[КОРР.КР.ГЛ.] (P128)	[ON]
[ИНТ. ЭКСПОЗ.] (P129)	[STANDARD]
[ПОДАВЛ. ШУМА] (P130)	[ON]
[ЦВЕТ. ПРОСТР] (P131)	[sRGB]
[ПРЕДВ. АФ] (P135)	
[ПРИОР. ФОКУСА] (P136)	[ON]
[ВСП. ЛАМП. АФ] (P136)	[ON]

\*4 Настройка устанавливается на режим многозонной автофокусировки для видео, если невозможно распознать лицо во время записи видео.

\*5 Установка фиксируется в положении [AUTO] при записи видео.

• Нельзя использовать следующие функции.

- [АВТООТКЛ. ЖКД] из [ЭКОНОМ. РЕЖ.] / Блокировка АФ/АЭ / Точная настройка баланса белого / Брекетинг баланса белого / Брекетинг фотопленок / Регулировка мощности вспышки / [УСТ.ОГР. ISO] / [РАСШ ОПТ УВ] / [ЦИФР. УВЕЛ] / [ЗАП. ЗВУКА] / [ВЫСВЕТИТЬ] / [БЛОКИР. АФ/АЭ] / [УДЕР БЛОК АФ/АЭ] / [ПРЯМ.ПОЛЕ ФОКУС.] / [СЪЕМ. БЕЗ ОБЪЕК.]
- Установка других элементов в меню [НАСТР.] и меню [ПОЛЬЗОВ.] производится так же, как и в программе режима автоэкспозиции АЕ. Произведенная настройка отобразится в автоматическом интеллектуальном режиме.

Режим [ЗАП.]: **P**

## Съемка с использованием избранных настроек (P: Программа режима автоматической экспозиции АЕ)

Фотокамера автоматически выбирает скорость затвора и показатель диафрагмы в соответствии с яркостью объекта съемки.

Можно делать снимки с большей свободой выбора, меняя различные установки в меню [ЗАП.].

- Установите рычажок режима диска на [□].

### 1 Установить диск рабочего режима на [P].

- Для смены настроек во время съемки обратитесь к “Использование меню [ЗАП.]” (P124) или к “Использование меню [ПОЛЬЗОВ.]” (P134).

### 2 Установите рычажок режимов фокусировки на [AFS] или [AFC].

- См. P50 об [AFS] и [AFC].

### 3 Нажмите кнопку затвора наполовину для фокусировки.

- При фиксации фокусировки на объекте загорится индикатор фокусировки (зеленый).
- Если предмет не находится в фокусе, индикатор фокусировки будет мигать. В этом случае снимок не будет записан. Для повторной фокусировки снова нажмите кнопку затвора наполовину.
- Диапазон фокусировки зависит от используемого объектива.
  - При использовании объектива 14–42 мм / F3.5–5.6 поставляемого в комплекте с DMC-G2K/DMC-G2W: 0,3 м до ∞
  - При использовании объектива 45–200 мм / F4.0–5.6 поставляемого в комплекте с DMC-G2W: 1,0 м до ∞
- При установке [СВЕТОЧУВСТ.] на [ISO100], а значения диафрагмы на F3.5 (если установлен объектив 14–42 мм / F3.5–5.6, входящий в комплект модели DMC-G2K/DMC-G2W) или, если значение диафрагмы установлено на F4.0 (если установлен объектив 45–200 мм / F4.0–5.6, входящий в комплект модели DMC-G2W), скорость затвора автоматически устанавливается в диапазоне от 30 секунд до 1/4000 секунды.

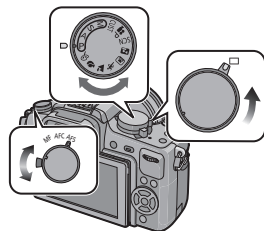

## 4 Нажмите полностью кнопку затвора, которая нажата наполовину, чтобы начать съемку.



- Съемка невозможна пока объект не находится в фокусе.
- Если вы хотите нажать кнопку затвора полностью, чтобы начать съемку несмотря на то, что на объект не наведена резкость, установите [ПРИОР. ФОКУСА] в меню [ПОЛЬЗОВ.] на [OFF]. (P136)
- Индикация обращения карте (P28) загорается во время записи снимков на карту.
- Снимки можно делать также с помощью функции сенсорного затвора (P52).

- Чтобы настроить экспозицию и сделать снимки, когда изображение выглядит слишком темным, см. (P69)
- Для настройки цвета и съемки в моменты, когда изображения проявляются слишком красными (P83)
- Информация о записи видеокадров (P108)

## Установка режима фокусировки (AFS/AFC/MF)

### Выполнение фокусировки нажатием кнопки затвора наполовину (AFS)

#### Установите рычажок режимов фокусировки на [AFS].

- “AFS” – это сокращение от “Auto Focus Single” (автофокусировка для одного снимка). Фокусировка происходит при нажатии кнопки затвора наполовину.
- Обычно используется [AFS].
- Во время серийной съемки фокус фиксируется на первом снимке. Подробнее см. P70.

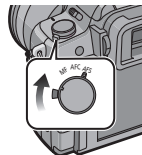

### Непрерывная фокусировка на предмете (AFC)

Этот режим упрощает компоновку снимка путем постоянной фокусировки на объекте, находящемся в движении, при наполовину нажатой кнопке затвора. При съемке движущегося объекта камера прогнозирует движение объекта и фокусируется на нем. (упреждение движения)

- [AFC] не работает с некоторыми объективами. Подробности смотрите на странице 18.

#### Установите рычажок режимов фокусировки на [AFC].

- “AFC” - аббревиатура от “Auto Focus Continuous” (непрерывное автофокусирование). Камера непрерывно фокусируется на объекте, пока кнопка затвора нажата наполовину.
- Если кольцо трансфокатора переводится из положения широкоугольного режима в положение телережима, или камера внезапно направляется на соседний предмет, находящийся на другом расстоянии, для фокусировки может потребоваться некоторое время.
- Фокусировка продолжится даже при нажатии кнопки затвора во время серийной съемки. Подробнее см. P70.
- Установите [ПРЕДВ. АФ] в пункте меню [ПОЛЬЗОВ.] (P135), если необходимо установить фокусировку до нажатия кнопки затвора наполовину.

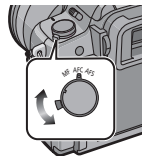

- Звук фокусировки не будет слышен в [AFC], даже если объект окажется в фокусе. Кроме того, зона АФ не будет отображаться, если будет установлен режим АФ [AFS].
- При недостаточной яркости режим возвращается к [AFS], при этом отображается зона АФ, а при попадании объекта в фокус подается звуковая сигнализация фокусировки.
- Если при фокусировке возникают сложности, снова нажмите наполовину кнопку затвора.

## Выполнение снимка с помощью ручной фокусировки (MF)

### Установите рычажок режимов фокусировки на [MF].

- Подробнее см. P80.

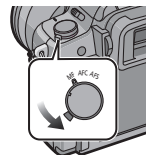

## Фокусировка

Выравнивайте объект с экраном, затем нажмите кнопку затвора наполовину.



Фокусировка	Когда объект сфокусирован	Когда объект не сфокусирован
<b>Индикатор фокусировки</b>	Вкл	Мигает
<b>Участок автофокусировки</b>	Зеленый	—
<b>Звук<sup>*2</sup></b>	2 звуковых сигнала	—

- (A) Индикатор фокусировки
- (B) Участок автофокусировки (обычный)
- (C) Участок автофокусировки (при использовании цифрового увеличения или при съемке в условиях недостаточного освещения)
- (D) Показатель диафрагмы<sup>\*1</sup>
- (E) Скорость затвора<sup>\*1</sup>
- (F) Светочувствительность ISO

\*1 Значок будет мигать красным цветом, если подходящая экспозиция не достигнута. (Не учитываются случаи, когда вспышка включена)

\*2 Уровень громкости звука устанавливается в [СИГНАЛ] (P34).

- Если режим АФ установлен на [AFS], и включены несколько зон автофокусировки (до 23 зон), на все включенные зоны автофокусировки наводится резкость. Если вы желаете выполнить схему, сфокусировавшись на определенной зоне, переключите режим АФ на [AF]. (P75)
- При установке режима фокусировки на [AFC] звукового сигнала фокусировки не последует. Кроме того, зона АФ не отобразится, если режим АФ установлен на [AFS].

## Если объект не в фокусе

- Проводите съемку в различных режимах фокусировки, в зависимости от объекта (P75)
- Условия, касающиеся объекта и съемки, при которых усложняется фокусирование
  - Быстро движущиеся объекты, чрезмерно яркие объекты или неконтрастные объекты
  - Если объекты снимаются сквозь окна или находятся при записи рядом с блестящими предметами
  - Когда темно или при дрожании камеры

- Если камера слишком близко расположена к объекту или при одновременной съемке отдаленных и близко расположенных объектов

## Предупреждение дрожания (дрожания фотокамеры)

В случае появления сигнализации дрожания [ⓘ] используйте [СТАБИЛИЗ.] (P127), штатив, таймер автоспуска (P74) или дистанционный затвор (DMW-RSL1; поставляется отдельно) (P177).

- Скорость затвора будет меньше в следующих случаях. Удерживайте фотокамеру неподвижно от момента нажатия кнопки затвора до появления снимка на экране. Рекомендуется пользоваться штативом.
  - Медленная синхронизация
  - Замедленная синхронизация/уменьшение эффекта красных глаз
  - [НОЧН. ПОРТРЕТ] и [НОЧН. ПЕЙЗАЖ] в расширенном режиме сцен (P96)
  - [ВЕЧЕРИНКА] в режиме сцены (P102)
  - При установке на медленную скорость затвора

## Выполнение снимков с помощью функции сенсорного затвора

Простым прикосновением к объекту фокусировки выполняется фокусировка на объекте и автоматически делается снимок.

### 1 Прикоснитесь к [👉] в режиме записи.

- Значок изменится на [👉], и станет возможным выполнение снимка с помощью функции сенсорного затвора.



### 2 Прикоснитесь к объекту, на котором нужно сфокусироваться, а затем сделайте снимок.

- Зона автофокусировки с той же функцией, что и [👉] в режиме АФ отображается в месте, к которому вы прикоснулись, и после выполнения фокусировки делается снимок. (Установка не выполняется на краю экрана.)
- Если гистограмма отображается сверху объекта, к которому вы хотите прикоснуться, сначала передвиньте гистограмму, а потом прикоснитесь к объекту. (P63)



### 3 Прикоснитесь к [👉] для отмены функции сенсорного затвора.

#### 📌 Примечание

- При установке [ПРИОР. ФОКУСА] на [ON], когда режим фокусировки установлен на [AFS] и сенсорный затвор не срабатывает, зона автофокусировки становится красной и исчезает, а снимок не выполняется.
- При установке на [AFC] снимок не выполняется, если индикация фокусировки мигает зеленым цветом, но если объект оказывается в фокусе, когда вы продолжаете касаться экрана, снимок выполняется.
- Автоматическая фокусировка невозможна при установке камеры на ручную фокусировку, поэтому снимок выполняется без функции фокусировки.
- Прикосновение выполняет то же действие, что и нажатие кнопки затвора, даже в режимах серийной съемки, автоматического брекетинга или автоматического таймера.
- Измерение яркости выполняется на точке прикосновения, когда режим [РЕЖИМ ЗАМЕРА] установлен на [👉]. (P126)
- Функция сенсорного затвора не работает в следующих случаях.
  - В "P" режиме видеосъемки
  - При отображении на ЖКД информации о записи (P33)

## Изменение программы

В режиме АЕ можно изменить заданное значение диафрагмы и скорость затвора без изменения экспозиции. Это называется изменением программы. В режиме программы АЕ можно сделать фон более смазанным путем уменьшения значения диафрагмы или увеличить динамику снимка движущегося объекта, уменьшив скорость затвора.

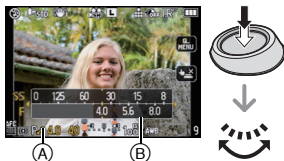

- 1 Нажмите кнопку затвора наполовину и выведите на экран значение диафрагмы и значение скорости затвора.
- 2 Во время отображения значений (приблизительно в течение 10 секунд) смените программу, поворачивая задний диск.

- Будет происходить переключение между операцией смены программы и операцией компенсации экспозиции (P69) при каждом нажатии на задний диск во время отображения значения.
- Поверните задний диск для отображения [ЭКСПОНОМЕТР] (B). (P138)
- Индикация изменения программы (A) появляется на экране, если включена смена программы.
- Для отмены переключения программы выключите камеру или поворачивайте задний диск, пока не исчезнет индикация переключения программы.

### ■ Пример переключения программы

(При использовании объектива 14–42 мм/F3.5–5.6 поставляемого в комплекте с DMC-G2K/DMC-G2W)

(A): Показатель диафрагмы  
(B): Скорость затвора

- 1 Количество изменений программы
- 2 Таблица изменений программ
- 3 Ограничение изменений программы

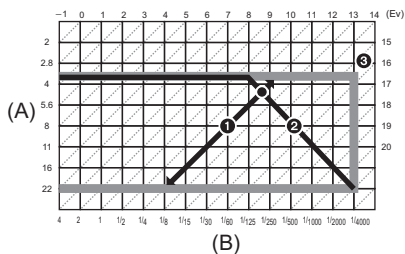

### Примечание

- Способ переключения компенсации экспозиции можно изменить путем [НАСТРОЙКИ ЭКСПО.] (P138) в меню [ПОЛЬЗОВ.].
- Если при нажатии кнопки затвора наполовину экспозиция является неправильной, значение диафрагмы и скорости затвора начинают мигать красным цветом.
- Если после активации режима изменения программы прошло более 10 секунд, камера возвращается в нормальный режим в программе АЕ. Однако изменение программы запоминается.
- В зависимости от яркости объекта, изменение программы может не активироваться.
- Невозможно сменить программу при установке [СВЕТОЧУВСТ.] на [ISO].

Режим [ЗАП.]:

## Съемка с увеличением

### Использование оптического увеличения/Использование дополнительного оптического увеличения (EZ)/Использование цифрового увеличения

Предусмотрена трансфокация на плюс для съемки людей и объектов или трансфокация на минус для съемки пейзажей под широким углом.

**Для съемки объектов крупным планом используйте (Телережим)**

**Поверните кольцо трансфокатора в направлении телережима Tele. (P12)**

**Для съемки предметов общим планом используйте (Широкоугольный режим)**

**Поверните кольцо трансфокатора в направлении широкоугольной съемки Wide. (P12)**

Для дальнейшего увеличения установите [РАСШ ОПТ УВ] на [ОН] либо [ЦИФР. УВЕЛ] на [2×] или [4×] в меню режима [ЗАП.] или меню режима [ВИДЕО]. Тогда можно делать более крупные снимки.

Если используется [РАСШ ОПТ УВ] (макс. 2×) при записи фотоснимков, установите каждое форматное соотношение изображения (**4:3 / 3:2 / 16:9 / 1:1**) на размер снимка, кроме [L].

#### ■ Типы увеличения

Функция	Оптическое увеличение	Расширенный оптический трансфокатор (EZ)	Цифровое увеличение
Увеличение при записи	3×	2× <sup>*1</sup> (при выполнении фотоснимков: 6×) 3,1× <sup>*2</sup> (при записи видеокладов: 9,4×)	[2×] (включая дополнительное оптическое увеличение) при выполнении фотоснимков: 12× <sup>*1</sup> при записи видеокладов: 18,7× <sup>*2</sup>
			[4×] (включая дополнительное оптическое увеличение) при выполнении фотоснимков: 24× <sup>*1</sup> при записи видеокладов: 37,5× <sup>*2</sup>
Увеличение при записи	4,4×	2× <sup>*1</sup> (при выполнении фотоснимков: 8,9×) 3,1× <sup>*2</sup> (при записи видеокладов: 13,9×)	[2×] (включая дополнительное оптическое увеличение) при выполнении фотоснимков: 17,8× <sup>*1</sup> при записи видеокладов: 27,8× <sup>*2</sup>
			[4×] (включая дополнительное оптическое увеличение) при выполнении фотоснимков: 35,6× <sup>*1</sup> при записи видеокладов: 55,5× <sup>*2</sup>
Качество изображения	Без ухудшения	Без ухудшения	Чем выше степень увеличения, тем сильнее ухудшается изображение.
Условия	Нет	Установите [РАСШ ОПТ УВ] (P130) в меню режима [ЗАП.] или меню режима [ВИДЕО] на [ОН], а затем при выполнении фотоснимков выберите количество записываемых пикселей с помощью [ <b>EZ</b> ] (P124)	[ЦИФР. УВЕЛ] (P130) в меню режима [ЗАП.] или меню режима [ВИДЕО] устанавливается на [2×] или [4×].

- \*1 Если размер снимка [S] (3 М), выбирается форматное соотношение [4:3]. Степень увеличения различна и зависит от настроек [РАЗР. КАДРА] и [ФОРМАТ].
- \*2 Если выбран режим записи [AVCHD Lite] или [MOTION JPEG] с настройкой качества записи [ ] или [ ]. При выборе параметра качества записи [ ] или [ ] коэффициент дополнительного оптического увеличения изменится на 4,2.

### ■ Принцип работы дополнительного оптического увеличения

Например: При его установке на [SEZ] (что эквивалентно 3,1 миллионам пикселей), во время съемки используются 3,1 миллиона пикселей в центре из 12 миллионов пикселей формирователя сигналов изображения, которые превышают количество пикселей в фотоснимках, сделанных телеобъективом.

#### 📌 Примечание

- “EZ” это аббревиатура от “Extra optical Zoom” (дополнительное оптическое увеличение).
- При использовании дополнительного оптического увеличения угол зрения для фотоснимков будет отличаться от угла зрения для видео, поскольку коэффициенты увеличения у них разные. Угол зрения при записи можно проверить предварительно, совместив параметр [ % РАМКА ЗАП.] (P139) с режимом, в котором будет производиться запись.
- При использовании функции увеличения после фокусировки на объекте повторно сфокусируйтесь на объекте съемки.
- При использовании цифрового увеличения [СТАБИЛИЗ.] может быть неэффективен.
- При съемке с использованием цифрового увеличения рекомендуется пользоваться штативом и автоматическим таймером (P74).
- Режим автофокусировки устанавливается на [ ] при использовании цифрового увеличения.
- Дополнительное оптическое увеличение не может использоваться в следующих случаях.
  - Интеллектуальный автоматический режим
  - При установке [КАЧЕСТВО] на [RAW. ], [RAW. ] или [RAW ]
- [ЦИФР. УВЕЛ.] нельзя использовать в следующих случаях.
  - Интеллектуальный автоматический режим
  - Расширенный режим сцены
  - В режиме сцены
  - При установке [КАЧЕСТВО] на [RAW. ], [RAW. ] или [RAW ]

## Воспроизведение снимков

### 1 Нажмите [ ].

(A) Кнопка [ ]

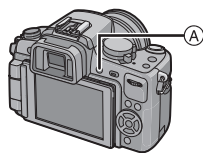

### 2 Для быстрой прокрутки изображения вперед и назад перетащите (P14) экран по горизонтали.

**Вперед:** перетащите справа налево

**Назад:** перетащите слева направо

- Можно также прокручивать изображение вперед или назад, нажимая ◀/▶ кнопки курсора.
- Скорость прокрутки изображений вперед/назад изменяется в зависимости от состояния воспроизведения.
- Можно непрерывно прокручивать изображение вперед или назад, продолжая прикасаться к левой или правой стороне экрана после прокрутки снимка вперед/назад. (Снимки отображаются в уменьшенном размере)

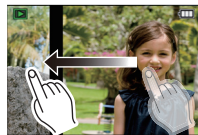

## ■ Для завершения воспроизведения

Повторно нажмите [▶], нажмите кнопку видеосъемки или нажмите кнопку затвора наполовину.

### Примечание

- Эта камера соответствует стандарту DCF "Design rule for Camera File system", установленному ассоциацией JEITA "Japan Electronics and Information Technology Industries Association", и стандарту Exif "Exchangeable Image File Format". Файлы, не соответствующие стандарту DCF, воспроизвести нельзя.

## Изменение отображения информации на экране воспроизведения

Нажмите [DISPLAY] для переключения экрана монитора.

А Кнопка [DISPLAY]

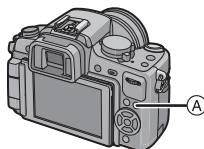

- При отображении экрана меню кнопка [DISPLAY] не работает. В режиме увеличения при воспроизведении (P58), при воспроизведении видеокладов (P143) и в режиме показа слайдов (P145), можно только выбирать режимы "Нормальный вид дисплея ⑥" либо "Дисплей без индикации ⑥".
- Подробнее о гистограмме см. P63 ④.

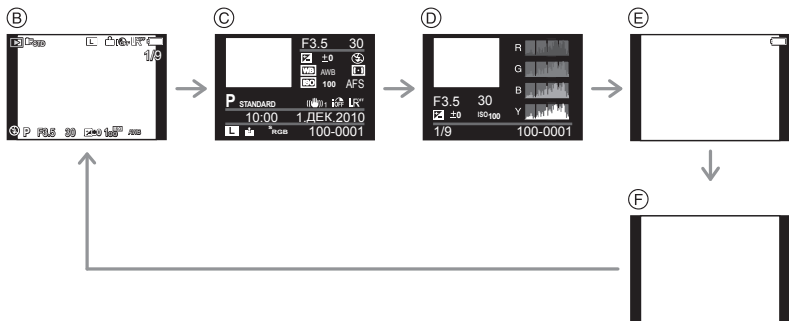

⑥ Нормальный вид дисплея

⑥ Подробное отображение информации

⑥ Отображение гистограммы

⑥ Подсветка экрана\*

⑥ Дисплей без индикации

\* Отображается, если установить [ВЫСВЕТИТЬ] (P134) в меню [ПОЛЬЗОВ.] на [ON].

## Отображение нескольких экранов (многооконное воспроизведение)

Поверните задний диск влево.

1 экран → 12 экранов → 30 экранов → Отображение экрана календаря

А Номер выбранного снимка и общее количество записанных снимков

Б Полоса прокрутки

Поверните задний диск вправо для возврата к предыдущему экрану.

Экран переключается при перетягивании полосы прокрутки вверх или вниз (P14).

Экран можно переключать постепенно, перетаскивая экран вверх или вниз (P14).

Снимки не повернуты для отображения.

Снимки, отображаемые с помощью [L/F], воспроизвести нельзя.

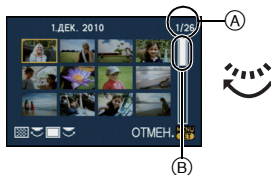

## ■ Для возврата в режим нормального воспроизведения

### Коснитесь снимка для выбора.

- К однооконному отображению также можно вернуться, если выбрать изображения нажатием кнопки курсора в направлении ▲/▼/◀/▶, а затем нажать [MENU/SET] или задний диск.

## Отображение снимков по дате съемки (Воспроизведение по календарю)

Можно отображать снимки по дате записи.

- 1 Поверните задний диск влево для отображения экрана календаря.**



- 2 Нажмите ▲/▼/◀/▶, чтобы выбрать дату для воспроизведения.**

- Если в течение месяца не было сделано ни одного снимка, месяц не отображается.

- 3 Нажмите [MENU/SET] или задний диск для просмотра снимков, записанных в выбранный день.**

- Поверните задний диск влево для возврата к отображению экрана календаря.



ИЛИ



- 4 Нажмите ▲/▼/◀/▶ для выбора снимка и затем нажмите [MENU/SET] или задний диск.**

- Появится выбранный снимок.

### Примечание

- Если ранее на экран был выведен календарь, то при выборе снимка выбирается его дата записи.
- Если существует несколько снимков с одинаковой датой записи, отображается первый снимок записанный в тот день.
- На дисплей можно вывести календарь от января 2000 до декабря 2099 г.
- Если дата в камере не установлена, то дата съемки устанавливается как 1 января 2010.
- Если съемка проводится после установки пункта назначения поездки в разделе [МИРОВОЕ ВРЕМЯ], снимки отображаются на основании дат в пункте назначения поездки при воспроизведении в хронологическом порядке.

## Использование функции увеличения при воспроизведении

### 1 Коснитесь участка для увеличения.

1x → 2x → 4x → 8x → 16x

- Фрагмент, которого коснулся пользователь, будет увеличен.
- Снимок также увеличить вращением вправо заднего диска.
- При изменении увеличения индикатор положения увеличения (A) отобразится приблизительно на 1 секунду.
- Чем больше увеличивается изображение, тем ниже его качество.



### 2 Переместите положение для отображения, перетащив снимок (P14).

- При перемещении отображаемого положения индикация позиции трансфокатора (A) появляется приблизительно на 1 секунду.
- Положение увеличенного участка можно также переместить нажатием ▲/▼/◀/▶ кнопки курсора.
- Исходный размер снимка (1x) восстанавливается при касании [Q].
- Кроме того, при прикосновении к [Q] или вращении заднего диска степень увеличения становится меньше.



### ■ Переключение отображаемого изображения с сохранением увеличения при воспроизведении

Можно переключить отображаемое изображение, сохраняя такую же степень увеличения и положение трансфокатора при воспроизведении с увеличением.

### Переключитесь в режим выбора снимков, нажав задний диск во время использования функции увеличения при воспроизведении, и выберите снимки с помощью ◀/▶.

- Будет происходить переключение между операцией выбора снимков и операцией перемещения позиции увеличения при каждом нажатии на задний диск во время использования увеличения при воспроизведении.



### Примечание

- Во время воспроизведения с увеличением информацию о записи и т. д. с экрана можно удалить также нажатием на [DISPLAY].
- Для сохранения увеличенного изображения воспользуйтесь функцией обрезки. (P153)
- Если фотоснимки были сделаны с помощью другой аппаратуры, функция увеличения при воспроизведении может не работать.
- При выключении камеры степень увеличения и положение увеличения отменяются (в том числе в режиме сна).
- Положение трансфокатора возвращается к центру на следующих изображениях.
  - Изображения с различными форматами
  - Изображения с различным числом записанных пикселей
  - Изображения с различным направлением поворота (если [ПОВЕРН. ЖКД] установлено на [ON])
- Воспроизведение с масштабированием нельзя использовать при воспроизведении видео или воспроизведении снимков со звуком.

## Удаление снимков

Удаленные изображения не могут быть восстановлены.  
Нажмите [▶].

### Удаление одного снимка

**1** Выберите снимок для удаления, затем нажмите [🗑️].

- A Кнопка [▶]
- B Кнопка [DISPLAY]
- C Кнопка [🗑️]

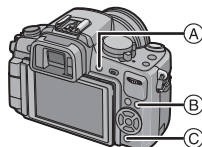

**2** Для выбора [ДА] нажмите ◀, а затем нажмите [MENU/SET].

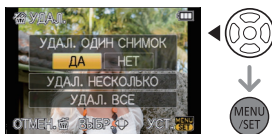

### Для удаления нескольких снимков (до 50) или всех снимков

**1** Нажмите [🗑️].

**2** Для выбора [УДАЛ. НЕСКОЛЬКО] или [УДАЛ. ВСЕ] нажмите ▲/▼, а затем нажмите [MENU/SET].

- [УДАЛ. ВСЕ] → интервал 5.

**3** Нажмите ▲/▼/◀/▶, чтобы выбрать снимок, затем, для подтверждения, [DISPLAY]. (Повторите этот шаг.)

- [🗑️] появится на выбранном снимке. При повторном нажатии [DISPLAY] настройка отменяется.

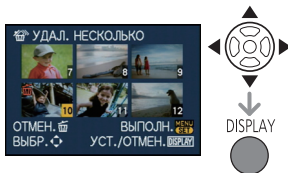

**4** Нажмите [MENU/SET].

**5** Для выбора [ДА] нажмите ▲, а затем для установки нажмите [MENU/SET].

### ■ При выборе [УДАЛ. ВСЕ] в настройке [ИЗБРАННОЕ] (P156)

Экран выбора отображается снова. Выберите [УДАЛ. ВСЕ] или [УДАЛИТЬ ВСЕ, КРОМЕ ★], нажмите ▲ для выбора [ДА] и удалите снимки. ([УДАЛИТЬ ВСЕ, КРОМЕ ★] выбрать нельзя, если ни один снимок не отмечен как [ИЗБРАННОЕ].)

### **Примечание**

- Не выключайте фотокамеру, когда идет процесс удаления (пока отображается [⏏]). Во время форматирования используйте аккумулятор с достаточным зарядом или сетевой адаптер (P180).
- При нажатии [MENU/SET] во время удаления снимков с помощью функции [УДАЛ. НЕСКОЛЬКО], [УДАЛ. ВСЕ] или [УДАЛИТЬ ВСЕ, КРОМЕ ★], удаление будет остановлено.
- Удаление снимков может занять определенное время, в зависимости от их количества.
- Удаление снимков, не отвечающих стандарту DCF или с установленной защитой (P158), невозможно, если выбрано [УДАЛ. ВСЕ] или [УДАЛИТЬ ВСЕ, КРОМЕ ★].

# Переключение отображения Монитора ЖКД/ видоискателя

## Переключение отображения информации на экране записи

Для изменения нажмите [DISPLAY].

Ⓐ Кнопка [DISPLAY]

- Пока отображается экран меню, кнопка [DISPLAY] не активируется.

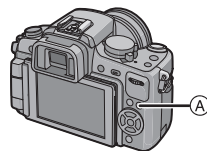

## Отображение монитора ЖКД

С помощью [СТИЛЬ ЖКД] (P139) из меню [ПОЛЬЗОВ.] можно выбрать отображаемый экран монитора ЖКД для показа в [ ] (стиль монитора ЖКД) или [ ] (стиль видоискателя).

При установке [ ]

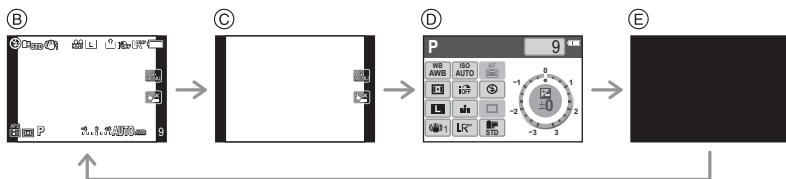

- Ⓑ Обычное отображение\*1, 2
- Ⓒ Без отображения\*1
- Ⓓ [ОТБР. ИНФ. ЖКД]\*3
- Ⓔ Выключен

При установке [ ]

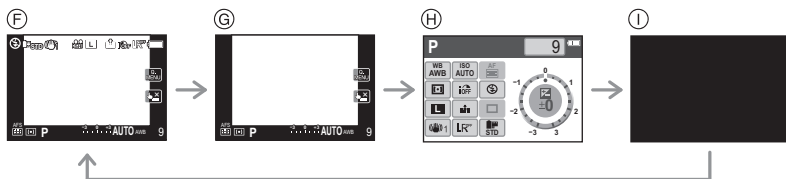

- Ⓕ Обычное отображение + с подробной информацией\*1, 2
- Ⓖ Обычное отображение\*1
- Ⓗ [ОТБР. ИНФ. ЖКД]\*3
- Ⓘ Выключен

## Отображение видоискателя

С помощью [СТИЛЬ ВИДОИСКАТ] (P138) из меню [ПОЛЬЗОВ.] можно выбрать отображаемый экран видоискателя для показа в [ ] (стиль видоискателя) или [ ] (стиль монитора ЖКД).

### При установке [ ]

- A Обычное отображение\*1
- B Обычное отображение+с подробной информацией\*1, 2

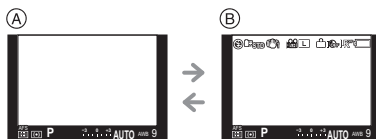

### При установке [ ]

- C Без отображения\*1
- D Подробная информация\*1, 2

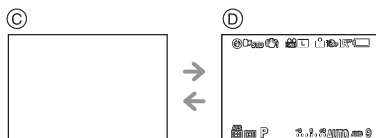

\*1 Контрольные линии отображаются при установке [КОНТР ЛИНИИ] из меню [ПОЛЬЗОВ.] в любое положение, кроме [OFF].

Положение контрольной линии можно перемещать с помощью сенсорной панели при ее установке на [ ]. (P63)

\*2 Гистограммы отображаются при установке [ГИСТОГРАММА] из меню [ПОЛЬЗОВ.] на [ON].

Положение гистограммы можно перемещать с помощью сенсорной панели. (P63)

Также можно отобразить экспонометр, установив [ЭКСПОНОМЕТР] в меню [ПОЛЬЗОВ.] на [ON]. (P138)

\*3 Отображается при установке [ОТОБР. ИНФ. ЖКД] из меню [ПОЛЬЗОВ.] в любое положение, кроме [OFF]. Предусмотрены 3 цвета для экрана по выбору из синего, красного или черного. (P139)

### Примечание

• В [НОЧН. ПОРТРЕТ] (P100) контрольная линия будет серого цвета.

### ■ Контрольные линии записи

Когда вы расположите объект по горизонтальным и вертикальным контрольным линиям или по точкам пересечения этих линий, можно выполнить съемку с хорошо составленной композицией, видя размер, наклон и пропорциональность предмета.

- A [ ]: Применяется при разделении экрана на 3×3 секции для получения снимков с гармоничной композицией.
- B [ ]: Применяется для размещения объекта точно по центру экрана.
- C [ ]: Предусмотрена настройка положения контрольной линии. Используется для получения сбалансированных снимков с объектами, выходящими за пределы центра изображения.

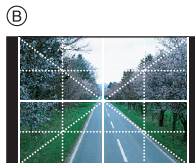

■ **Задайте положение контрольным линиям с помощью [ ]**

• Установите [КОНТР ЛИНИИ] в меню [ПОЛЬЗОВ.] на [ ]. (P134)

**Прикоснитесь к [ ] над контрольной линией и перетяните линию в нужное положение (P14).**

- Кроме того, положение контрольной линии можно задать с помощью ▲/▼/◀/▶ в быстром меню (P33) при управлении кнопками или меню [ПОЛЬЗОВ.].
- Если трудно переместить контрольную линию на краю экрана с помощью сенсорного управления, используйте ▲/▼/◀/▶ для установки положения.

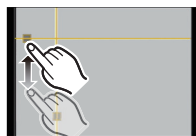

■ **Информация о гистограмме**

Столбчатая диаграмма – это график, который отображает яркость вдоль горизонтальной оси (черный к белому) и количество пикселей на каждом уровне яркости по вертикальной оси.

Это позволяет легко оценить экспозицию снимка.

**Пример гистограммы**

- 1 Правильно выдержан
  - 2 Недостаточно выдержан
  - 3 Передержан
- \* Гистограмма

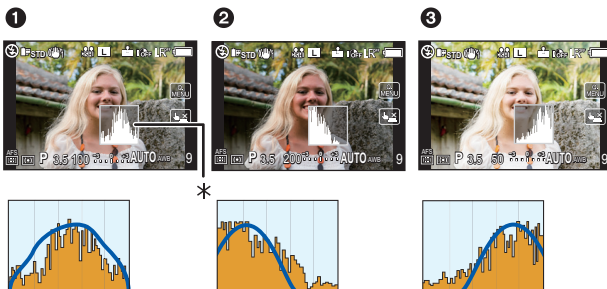

■ **Задайте положение гистограммы**

• Установите [ГИСТОГРАММА] в меню [ПОЛЬЗОВ.] на [ON] (P134)

**Прикоснитесь к гистограмме и перетяните ее в нужное положение (P14).**

- Положение гистограммы также можно установить с помощью ▲/▼/◀/▶ в быстром меню (P33) при управлении кнопками или меню [ПОЛЬЗОВ.].

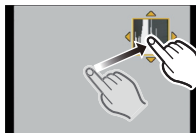

**Примечание**

- Если снимок и гистограмма не соответствуют друг другу при данных условиях, гистограмма отображается оранжевым цветом.

- Если при использовании компенсации экспозиции или в режиме ручной экспозиции подсказка по значению экспозиции отлична от  $[\pm 0EV]$
- Если включена вспышка
- Если вспышка закрыта
  - Если яркость экрана неправильно отображается в условиях недостаточной освещенности
  - Если экспозиция не настраивается должным образом
- В режиме записи гистограмма является приблизительной.
- Гистограмма, отображаемая на фотокамере, не соответствует гистограммам, полученным в программном обеспечении редактирования изображений, установленном на компьютере или других устройствах.
- Во время воспроизведения гистограмма отображается для R (красного), G (зеленого), B (синего) и Y (освещенности).

Режим [ЗАП.] : **iA PASM** CUST SCN

## Съемка со встроенной вспышкой

**A** Чтобы открыть фотовспышку, переместите рычаг открытия вспышки.

**B** Чтобы закрыть фотовспышку, нажмите на фотовспышку до щелчка.

- Если вспышка не используется, убедитесь, что она закрыта.
- Если вспышка закрыта, она устанавливается на принудительное выключение (☺).

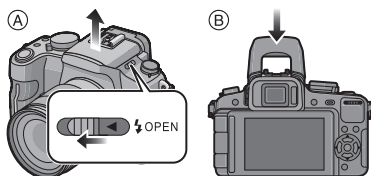

### Примечание

- Будьте осторожны, чтобы не зажать палец, закрывая лампу-вспышку.

## Переключение на желаемый режим вспышки

Применяемые режимы: **PASM** CUST SCN

Установите встроенную вспышку, подходящую для съемки.

- Откройте вспышку.

**1** Выберите [ВСПЫШКА] в меню режима [ЗАП.]. (P31)

**2** Нажмите  $\blacktriangle/\blacktriangledown$  для выбора режима, затем нажмите [MENU/SET].

- Информация о возможных режимах вспышки приведена в “Допустимые настройки вспышки в зависимости от режима записи”. (P66)



**3** Нажмите [MENU/SET] для закрытия меню.

- Кроме того, для закрытия меню можно наполовину нажать кнопку затвора.

Параметр	Описание настроек
A: АВТО	Вспышка включается автоматически, если этого требуют условия съемки.
A⊙: АВТО/Уменьшение эффекта красных глаз*	Вспышка включается автоматически, если этого требуют условия съемки. Вспышка срабатывает сначала непосредственно перед съемкой для снижения эффекта красных глаз (когда глаза снимаемого человека на снимке имеют красный цвет), а затем еще раз при съемке. • <b>Используйте эту функцию при съемке людей в условиях низкой освещенности.</b>
: Принудительное включение	Вспышка срабатывает каждый раз независимо от условий съемки. • <b>Используйте этот режим, когда снимаемый объект освещен сзади или освещен лампой дневного света.</b>
⊙: Принудительное включение/ Уменьшение эффекта красных глаз*	Вспышка срабатывает каждый раз независимо от условий съемки. Происходит одновременная коррекция эффекта красных глаз. • <b>Используйте этот режим, когда снимаемый объект освещен сзади или освещен лампой дневного света.</b>
S: Медленная синхронизация	При выполнении снимков на фоне темного ландшафта данная функция замедляет скорость затвора при включенной вспышке. Темный фоновый ландшафт выглядит ярче. • <b>Используйте этот режим при съемке людей на темном фоне.</b> • <b>Применение более низкой скорости затвора может привести к размытию вследствие движения. Для повышения качества фотографий используйте штатив.</b>
S⊙: Замедленная синхронизация/ Уменьшение эффекта красных глаз*	При выполнении снимков на фоне темного ландшафта данная функция замедляет скорость затвора при включенной вспышке. Темный фоновый ландшафт выглядит ярче. Происходит одновременная коррекция эффекта красных глаз. • <b>Используйте этот режим при съемке людей на темном фоне.</b> • <b>Применение более низкой скорости затвора может привести к размытию вследствие движения. Для повышения качества фотографий используйте штатив.</b>
⊙: Принудительное выключение	Вспышка не срабатывает независимо от условий съемки. • <b>Используйте этот режим при съемке в местах, где включение вспышки запрещено.</b>

Вспышка срабатывает дважды. Интервал между первой и второй вспышкой больше при установке [A⊙], [⊙] или [S⊙]. Объект не должен двигаться до срабатывания второй вспышки.

\* [КОРР.КР.ГЛ.] (P128) в меню режима [ЗАП.] установлено на [ON], [] появляется на значке вспышки.

### ■ О цифровой коррекции красных глаз

При установке [КОРР.КР.ГЛ.] (P128) на [ON] и выборе функции уменьшения эффекта красных глаз ([A⊙], [⊙], [S⊙]) функция цифровой коррекции красных глаз выполняется при каждом срабатывании вспышки. Камера автоматически обнаруживает красные глаза и исправляет снимок. (Возможно только при установке режима автофокусировки на []) и включенном распознавании лиц)

- При некоторых обстоятельствах красные глаза исправить нельзя.
- В следующих случаях цифровая коррекция красных глаз не работает.

– Если настройка вспышки установлена на [A], [⊙] или [S⊙]

– При установке [КОРР.КР.ГЛ.] на [OFF]

– При установке режима автофокусировки в любое положение, кроме []

■ **Допустимые настройки вспышки в зависимости от режима записи**

Допустимые настройки вспышки зависят от режима записи.

(○: доступно, —: не доступно, ●: исходная установка расширенного режима сцены и режима сцены)

	⚡A	⚡A <sup>Ⓢ</sup>	⚡	⚡ <sup>Ⓢ</sup>	⚡S	⚡S <sup>Ⓢ</sup>	Ⓢ
TA	○*	—	—	—	—	—	○
P	○	○	○	○	○	○	○
A	○	○	○	○	○	○	○
S	○	○	○	○	—	—	○
M	—	—	○	○	—	—	○
MP	—	—	—	—	—	—	○
Ⓢ	—	—	—	—	—	—	○
Ⓢ	○	●	○	—	—	—	○
Ⓢ	○	●	○	—	—	—	○
Ⓢ	●	○	○	—	—	—	○
Ⓢ	○	●	○	—	—	—	○
Ⓢ	—	—	—	—	—	—	●
Ⓢ	—	—	—	—	—	—	●
Ⓢ	—	—	—	—	—	—	●
Ⓢ	—	—	—	—	—	—	●
Ⓢ	—	—	—	—	—	—	●
Ⓢ	—	—	—	—	—	—	●
Ⓢ	—	—	—	—	—	—	●
Ⓢ	●	—	○	—	—	—	○

	⚡A	⚡A <sup>Ⓢ</sup>	⚡	⚡ <sup>Ⓢ</sup>	⚡S	⚡S <sup>Ⓢ</sup>	Ⓢ
Ⓢ	●	—	○	—	—	—	○
Ⓢ	●	—	○	—	—	—	○
Ⓢ	●	—	○	—	—	—	○
Ⓢ	●	—	○	—	—	—	○
Ⓢ	●	—	○	—	—	—	○
Ⓢ	●	—	○	—	—	—	○
Ⓢ	●	—	○	—	—	—	○
Ⓢ	—	—	—	—	—	●	○
Ⓢ	—	—	—	—	—	—	●
Ⓢ	—	—	—	—	—	—	●
Ⓢ	—	—	—	○	—	●	○
Ⓢ	○	●	○	—	—	—	○
Ⓢ	○	●	○	—	—	—	○
Ⓢ	●	—	○	—	—	—	○
Ⓢ	●	○	○	—	—	—	○

\* [⚡A] отображается. [⚡A], [⚡A<sup>Ⓢ</sup>], [⚡S] или [⚡S<sup>Ⓢ</sup>] установлено в зависимости от типа предмета и яркости.

- При изменении режима записи настройки вспышки могут измениться. При необходимости установите настройки вспышки снова.
- Настройки вспышки сохраняются даже при выключенной камере. Тем не менее, настройка вспышки расширенного режима сцены или режима сцены сбрасывается на исходное значение, если меняется расширенный режим сцены или режим сцены.
- При записи видеокадров вспышка не работает.

■ **Допустимый диапазон вспышки для съемки**

• Допустимый диапазон вспышки является приближенным.

Светочувствительность ISO	При использовании объектива 14–42 мм/F3.5–5.6 поставляемого в комплекте с DMC-G2K/DMC-G2W		При использовании объектива 45–200 мм/F4.0–5.6 поставляемого в комплекте с DMC-G2W	
	Допустимое расстояние съемки со вспышкой		Допустимое расстояние съемки со вспышкой	
	Широкоугольный режим	Телережим	Широкоугольный режим	Телережим
<b>AUTO</b>	45 см до 6,2 м*	30 см до 3,9 м*	1,0 м до 5,5 м*	1,0 м до 3,9 м*
<b>ISO100</b>	45 см до 3,1 м	30 см до 1,9 м	1,0 м до 2,7 м	1,0 м до 1,9 м
<b>ISO200</b>	45 см до 4,4 м	30 см до 2,7 м	1,0 м до 3,8 м	1,0 м до 2,7 м
<b>ISO400</b>	45 см до 6,2 м	30 см до 3,9 м	1,0 м до 5,5 м	1,0 м до 3,9 м
<b>ISO800</b>	50 см до 8,8 м	30 см до 5,5 м	1,0 м до 7,7 м	1,0 м до 5,5 м
<b>ISO1600</b>	80 см до 12,5 м	50 см до 7,8 м	1,0 м до 11,0 м	1,0 м до 7,8 м
<b>ISO3200</b>	1,1 м до 17,7 м	70 см до 11,1 м	1,0 м до 15,5 м	1,0 м до 11,1 м
<b>ISO6400</b>	1,6 м до 25,1 м	1,0 м до 15,7 м	1,4 м до 22,0 м	1,0 м до 15,7 м

\* Когда [УСТ.ОГР. ISO] (P129) установлено на [OFF]

- При съемке со вспышкой близко находящегося объекта свет вспышки прерывается объективом, и часть снимка может получиться затемненной. Во время съемки проверяйте расстояние между фотокамерой и объектом. Расстояние до объекта, при котором свет вспышки прерывается, зависит от используемого объектива.
  - Если прикреплен объектив 14–42 мм/F3.5–5.6, поставляемый в комплекте с DMC-G2K/DMC-G2W:
    - 45 см или меньше (Широкий угол)/30 см или меньше (телережим)
  - Если прикреплен объектив 45–200 мм/F4.0–5.6, поставляемый в комплекте с DMC-G2W:
    - 30 см или меньше

## ■ Скорость затвора для каждого режима вспышки

Режим вспышки	Скорость затвора (сек)	Режим вспышки	Скорость затвора (сек)
	от 1/60 <sup>*1</sup> до 1/4000-ной доли секунды		от 1 до 1/4000-ной доли секунды
			
	от 1/60 <sup>*2</sup> до 1/160-ной доли секунды		от 60 <sup>*3</sup> до 1/4000-ной доли секунды
			

\*1 Это время составит 60 секунд в режиме автоэкспозиции AE с приоритетом затвора

\*2 Это время составит 60 секунд в режиме автоэкспозиции AE с приоритетом затвора и В (с подсветкой) в режиме ручной экспозиции.

\*3 Он переходит в режим В (выдержка "от руки") в режиме ручной экспозиции.

- При активации вспышки скорость затвора нельзя установить выше, чем 1/160 секунды.
- В интеллектуальном автоматическом режиме скорость затвора изменяется в зависимости от идентифицированной сцены.

## Примечание

- **Не подносите вспышку слишком близко к объекту съемки и не закрывайте вспышку, если она включена. Под воздействием тепла и света вспышки объект может изменить цвет.**
- Не закрывайте спалах незабаром після початку роботи спалаху перед зйомкою через функцію АВТО/зменшення ефекта червоних очей тощо. Це може призвести до несправності.
- Во время съемки за пределами диапазона расстояний при съемке со вспышкой, экспозиция может настроиться неправильно и снимок может стать ярким или темным.
- Во время подзарядки вспышки значок вспышки мигает красным цветом, и вам не удастся снять фото даже при полном нажатии на кнопку затвора.
- Баланс белого не может быть выставлен надлежащим образом, если интенсивность вспышки для объекта недостаточна.
- При использовании некоторых объективов свет от лампы-вспышки может перекрываться или не захватывать все поле зрения объектива, что может привести к образованию затемненных участков на полученных снимках.
- При съемке со вспышкой рекомендуется снимать бленду объектива. В некоторых случаях бленда не позволяет надлежащим образом осветить сцену.
- При повторном выполнении снимка для зарядки вспышки может понадобиться время. Выполняйте снимок после исчезновения индикатора доступа.
- Уменьшение эффекта красных глаз у разных людей проявляется по-разному. Также, если объект съемки находился далеко от камеры или не смотрел на камеру в момент первой вспышки, эффект уменьшения может быть неочевидным.
- При креплении внешней вспышки ей отдается приоритет по отношению к встроенной вспышке. Подробнее о внешней вспышке см. P175.

## Настройка мощности вспышки

Применимые режимы: **P A S M** CUST SCN        

Настройка мощности вспышки необходима, если объект маленький либо его отражающая способность очень низкая или очень высокая.

**1** Выберите [**НАСТР.ВСПЫШКИ**] в меню режима [**ЗАП.**] (**P31**)

**2** Нажмите /  для выбора мощности вспышки, затем нажмите [**MENU/SET**].

- Можно регулировать значения в диапазоне от [-2 EV] до [+2 EV] с шагом [1/3 EV].
- Выберите [0 EV] для возврата к изначальной мощности вспышки.



**3** Нажмите [**MENU/SET**] для закрытия меню.

- Кроме того, для закрытия меню можно наполовину нажать кнопку затвора.

### Примечание

- [+ ] или [- ] отображается на значке вспышки на экране, когда настраивается уровень вспышки.
- Даже при выключении фотокамеры значение мощности вспышки сохраняется.

## Установка на синхронизацию по 2-ой шторки

Применимые режимы: **P A S M** CUST SCN

При 2-й режиме синхронизации шторки затвора вспышка срабатывает за мгновение до закрытия затвора, позволяя снимать движущиеся объекты, например машины, при медленной скорости затвора.



**1** Выберите [**СИНХР. ВСП.**] в меню режима [**ЗАП.**] (**P31**)

**2** Нажмите  для выбора [2ND], затем нажмите [**MENU/SET**].

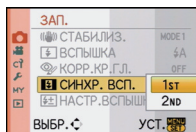

**3** Нажмите [**MENU/SET**] для закрытия меню.

- Кроме того, для закрытия меню можно наполовину нажать кнопку затвора.



Параметр	Эффект
синхронизации по1-ой шторки	Обычный метод съемки со вспышкой. 
синхронизации по2-ой шторки	За объектом съемки появляется источник света, и снимок становится динамичным. 

### Примечание

- Для обычной съемки установите режим [1ST].
- [2nd] отображается на значке вспышки на экране при установке [СИНХР. ВСП.] на [2ND].
- Настройки синхронизации вспышки работают также для внешней вспышки. (P175)
- Если установлена высокая скорость затвора, эффективность [СИНХР. ВСП.] может снизиться.
- Невозможно установить [СИНХР. ВСП.] при установке [2ND] на [  ], [  ] или [  ].
- Можно установить только с помощью [ПЕРИФ. РАСФОКУС.] в режиме сцены.



- Можно изменить способ работы с помощью [НАСТРОЙКИ ЭКСПО.] из меню [ПОЛЬЗОВ.]. (P138)
- Компенсацию экспозиции можно выполнить, прикоснувшись к отображению компенсации экспозиции, а затем к полосе прокрутки в быстром меню (P32) при сенсорном управлении.
- В быстром меню (P33) при управлении кнопками, если установить [ ] (Стиль отображения на мониторе ЖКД), компенсацию экспозиции можно задать с помощью ▲/▼ после выбора отображения компенсации экспозиции с помощью ◀/▶ или заднего диска.
- В быстром меню (P33) при управлении кнопками, если установить на [ ] (стиль отображения в видеосекателе), после выбора отображения компенсации экспозиции с помощью заднего диска или ◀/▶, нажатие заднего диска или [MENU/SET] позволит выполнить компенсацию экспозиции с помощью заднего диска или ◀/▶.

Режим [ЗАП.]: 

## Съемка в режиме серийной съемки

Фотоснимки записываются непрерывно, пока нажата кнопка затвора. Выберите из выполненных снимков те, которые вам действительно нравятся.

### 1 Установите рычажок режима диска на [ ].

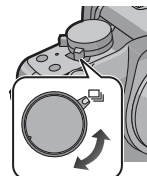

### 2 Сфокусируйтесь на объекте и сделайте снимок.

- Ⓐ Когда для режима серийной съемки задана высокая скорость [H].
- Для выбора режима серийной съемки удерживайте кнопку затвора в полностью нажатом состоянии.



### ■ Изменение скорости серийной съемки

1 Выберите [СКОР. СЪЕМКИ] в меню режима [ЗАП.]. (P31)

2 Нажмите ▲/▼ для выбора скорости серийной съемки, затем нажмите [MENU/SET].

3 Чтобы закрыть меню, нажмите [MENU/SET].

- Кроме того, для закрытия меню можно наполовину нажать кнопку затвора.

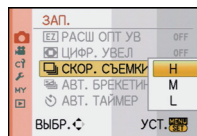

		[H] (Высокоскоростной)	[M] (Средняя скорость)	[L] (Низкоскоростной)
Скорость серийной съемки (снимков в секунду)		3,2	2,6	2
Прямой просмотр во время серийной съемки		Нет	Имеется	Имеется
*1	С файлами в формате RAW	от 4 до 7*2		
	Без файлов в формате RAW	В зависимости от оставшегося места на карте*2		

\*1 Количество записываемых снимков

\*2 Снимки можно выполнять до заполнения карты. Тем не менее, скорость серийной съемки в процессе уменьшится. Точное время зависит от форматного соотношения, размера снимка, настройки для качества и типа используемой карты.

- Первая скорость серийной съемки не зависит от скорости записи на карту.
- Приведенные выше значения скорости серийной съемки применимы, когда скорость затвора 1/60 или выше, а вспышка отключена.
- Скорость серийной съемки может стать меньше в зависимости от значений следующих параметров.
  - [СВЕТОЧУВСТ.] (P87)/[РАЗР. КАДРА] (P124)/[КАЧЕСТВО] (P125)/[ПРИОР. ФОКУСА] (P136)/Режим фокусировки
- Информация о файлах RAW приведена на P125.

### ■ Фокусировка в режиме серийной съемки

Изменение фокусировки зависит от настроек для [ПРИОР. ФОКУСА] (P136) в меню [ПОЛЬЗОВ.] и настроек режима фокусировки.

Режим фокусировки	Приоритет фокусировки	Фокус
AFS (Автофокусировка для одного снимка)	ON (ВКЛ)	По первому снимку
	OFF (ВЫКЛ)	
AFC*1	ON (ВКЛ)	Нормальное фокусирование*2
	OFF (ВЫКЛ)	Расчетное фокусирование*3
MF	—	Фокус, установленный вручную

\*1 Если объекты затемнены, фокусировка настраивается по первому кадру.

\*2 Скорость серийной съемки может стать меньше, поскольку камера непрерывно фокусируется на объекте.

\*3 Приоритет отдается скорости серийной съемки с определением диапазона для фокусировки.

### 📌 Примечание

- Если вы собираетесь удерживать кнопку затвора полностью нажатой во время серийной съемки, рекомендуется использование дистанционного затвора (DMW-RSL1; поставляется отдельно). Подробнее о дистанционном затворе см. P177.
- Если скорость серийной съемки установлена на [H], экспозиция и баланс белого фиксируются на настройках, использованных для первого снимка, и для последующих снимков. Если скорость серийной съемки установлена в [M] или [L], экспозиция и баланс белого устанавливаются для каждого снимка.
- При съемке движущегося объекта в месте (на фоне) внутри помещения или вне помещения и т. д., где наблюдается значительный перепад светотени, может понадобиться некоторое время для стабилизации экспозиции. Если при этом используется режим серийной съемки, оптимальная экспозиция может оказаться невозможной.
- Поскольку скорость затвора замедляется при съемке в темных местах, скорость серийной съемки (снимков в секунду) может стать меньше.
- При установке на [H] функция автоматического просмотра активируется независимо от ее настройки. (Без удержания) В меню [НАСТР.] установить функцию автоматического просмотра невозможно. При установке скорости на [M] или [L] прямой просмотр отображается между кадрами серийной съемки.
- При включенной вспышке, можно записать только 1 снимок.
- Для брекетинга баланса белого (P86) записывается 3 снимка в 1 записи, поэтому для следующего снимка может потребоваться больше времени.
- Во время записи с брекетингом нескольких пленок будет записано не более 3 пленок, в зависимости от настроек брекетинга нескольких пленок (P91).
- Режим серийной съемки отключается во время записи видео.

Режим [ЗАП.]: **iA PASM** CUST SCN      

## Съемка с использованием автоматической настройки значений экспозиции

Каждый раз при нажатии кнопки затвора будет возможна запись не более 7 снимков с разными настройками экспозиции в диапазоне компенсации экспозиции.

Среди этих кадров с разной экспозицией можно выбрать снимок с желаемым качеством.

С автобрекетингом

[ШАГ]: [3•1/3], [ПОСЛЕДОВ]: [0/-/+]

1-й Снимок



±0 EV

2-й Снимок



-1/3 EV

3-й Снимок



+1/3 EV

**1** Установите рычажок режима диска на [  ].

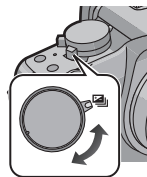

**2** Сфокусируйтесь на объекте и сделайте снимок.

- Если нажать и удерживать кнопку затвора, будет сделано установленное количество снимков.
- Индикация автоматического брекетинга **A** будет мигать, пока не будет выполнено установленное количество снимков.
- Счетчик кадров сбрасывается в [0], если изменились настройки серийной съемки, положение рычажка режима диска или камера выключена, прежде чем сделано установленное количество кадров.

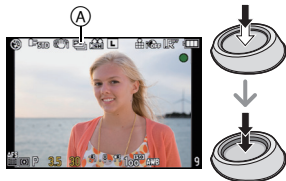

## ■ Изменение настроек для [ШАГ] и [ПОСЛЕДОВ] в режиме автоматической настройки значений экспозиции

- 1 Выберите [АВТ. БРЕКЕТИНГ] в меню режима [ЗАП.] (P31)
- 2 Нажмите ▲/▼ для выбора [ШАГ] или [ПОСЛЕДОВ], затем нажмите ►.



- 3 Нажмите ▲/▼ для выбора настройки, затем нажмите [MENU/SET].

Параметр	Установки
[ШАГ]	[3•1/3] (3 снимков)
	[3•2/3] (3 снимков)
	[5•1/3] (5 снимков)
	[5•2/3] (5 снимков)
	[7•1/3] (7 снимков)
	[7•2/3] (7 снимков)

Параметр	Установки
[ПОСЛЕДОВ]	[0/-/+]
	[-/0/+]

- 4 Нажмите дважды [MENU/SET] для закрытия меню.

- Кроме того, для закрытия меню можно наполовину нажать кнопку затвора.

### Примечание

- При съемке с использованием автоматической настройки значений экспозиции после выбора компенсации экспозиции съемка выполняется на основе выбранного диапазона компенсации экспозиции.
- В зависимости от яркости объекта экспозиция может быть не скомпенсирована в режиме автоматической настройки значений экспозиции.
- Функция автоматического просмотра активируется независимо от ее настройки. (Без удержания) В меню [НАСТР.] установить функцию автоматического просмотра невозможно.
- При включенной вспышке, можно записать только 1 снимок.
- Заданное количество снимков не сможет записаться, если количество записываемых снимков будет меньшим, чем заданное количество снимков.
- **Настройки брекетинга нескольких пленок будут приоритетными во время записи с брекетингом нескольких пленок (P91).**
- Автоматический брекетинг отключится во время записи видео.

Режим [ЗАП.]: **iA PASM CUST SCN**      

## Съемка с автоматическим таймером

**1** Установите рычажок режима диска на [☺].

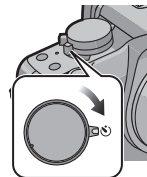

**2** Нажмите кнопку затвора наполовину для фокусировки, затем нажмите ее полностью для выполнения съемки.

**A** При установке таймера автоспуска на [☺<sub>10</sub>].

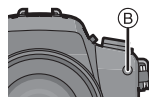

- Снимок не выполняется, пока объект не попадет в фокус. Фокусировка и экспозиция устанавливаются при нажатии кнопки затвора наполовину.
- Если вы хотите нажать кнопку затвора полностью, чтобы начать съемку несмотря на то, что на объект не наведена резкость, установите [ПРИОР. ФОКУСА] в меню [ПОЛЬЗОВ.] на [OFF]. (P136)
- Индикатор автоматического таймера **B** мигает и через 10 секунд (или 2 секунды) затвор срабатывает.
- Если нажать кнопку [MENU/SET] при выполнении снимков с помощью автоспуска, настройка таймера автоспуска отменяется.
- При выборе [☺<sub>10</sub>] индикатор автоспуска снова начинает мигать после съемки первого и второго снимка, а затвор активируется через 2 после этой сигнализации.



### ■ Изменение установок времени для автоматического таймера

**1** Выберите [АВТ. ТАЙМЕР] в меню режима [ЗАП.]. (P31)

**2** Нажмите ▲/▼ для выбора режима, затем нажмите [MENU/SET].

Параметр	Установки
	10 секунд
	10 секунд/3 снимка
	2 секунды

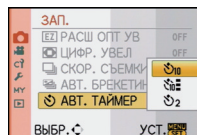

- При установке [☺<sub>10</sub>] через 10 секунд фотокамера начнет съемку 3 фотографий примерно с 2-секундными интервалами.

**3** Чтобы закрыть меню, нажмите [MENU/SET].

- Кроме того, для закрытия меню можно наполовину нажать кнопку затвора.

### Примечание

- При использовании штатива или других приспособлений установка автоматического таймера на 2 секунды удобна для исключения дрожания, вызываемого нажатием кнопки затвора.
- При записи с автоматическим таймером рекомендуется использовать штатив.
- В зависимости от условий съемки ее интервалы могут превысить 2 секунды при выборе [AF-ON].
- При установке [AF-ON] мощность вспышки может не быть равномерной.
- Операции будут такими же, как в [AF-ON], даже при установке его на [AF-ON] во время записи с брекетингом нескольких пленок (P91).
- Используйте быстрое меню (P32) для настройки, если выбран интеллектуальный автоматический режим.
- Нельзя установить автоматический таймер нельзя установить на [AF-ON] в интеллектуальном автоматическом режиме.
- Автоматический таймер отключится во время записи видео.

Режим [ЗАП.]: PASM CUST P SCN [AF-ON] [AF-ON] [AF-ON] [AF-ON] [AF-ON] [AF-ON]

## Задание способа фокусировки (режим АФ)



Это позволяет выбирать метод фокусирования, соответствующий размещению и количеству объектов.



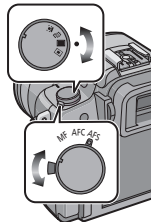

Кроме того, можно установить фокусировку и экспозицию на объекте, указанном на сенсорной панели.

Выберите режим, соответствующий условиям съемки и композиции.













- 1 Установите рычажок режимов фокусировки на [AFS] или [AFC].
- 2 Переключение диска режимов автофокусировки.



Диск режимов автофокусировки/ Параметр	Эффект
 [AFS]: Распознавание лиц	Камера автоматически распознает лицо человека. Затем будет выполнена настройка фокусировки и экспозиции для идеального отображения лица, независимо от того, в какой части изображения оно находится. (максимальное количество – 15 зон)
 [AFC]: Следящая АФ	Фокусировка и экспозиция могут настраиваться под конкретный объект съемки. Фокусировка и экспозиция настраиваются, следуя за объектом, в том числе движущимся. (Динамическое слежение)

 /  : <b>23-зонная фокусировка</b>	<p>Для каждой зоны АФ предусмотрена фокусировка до 23 точек включительно. Это действительно в случаях, когда объект съемки находится не в центре экрана. (Рамка зоны АФ может выглядеть так же, как и в настройке формата кадра)</p>
 /  : <b>1-зонная фокусировка</b>	<p>Камера фокусируется на объекте съемки в зоне автофокусировки на экране. Предусмотрено изменение положения и размера зоны АФ.</p>

### Примечание

- Если объект не находится в центре композиции в , можно поместить объект в зону автофокусировки, исправить фокусировку и экспозицию, нажав кнопку затвора наполовину, переместить камеру в нужную композицию с нажатой наполовину кнопкой затвора и сделать снимок. (Только когда рычажок режима фокусировки установлен на )
- Фотокамера фокусируется на всех зонах АФ, используя , когда несколько зон АФ (АФ) (до 23 включительно) освещаются одновременно. Если вы хотите определить положение фокусировки для съемки, переключите режим АФ на .
- Если режим АФ установлен на  или на , зона АФ не отображается до тех пор, пока изображение не попадет в фокус. Кроме того, при установке режима фокусировки на , зона АФ не отобразится даже при попадании объекта в фокус.
- При установке на  во время записи видео выполняется переключение на многозонный режим автофокусировки для видео.
- Помимо людей, камера может распознавать как лица и другие объекты. В таком случае установите режим автофокусировки на любой другой, кроме , а затем выполните снимок.
- [ОПРЕД. ЛИЦА] работает только при установке .
- В следующих случаях установить  невозможно.
  - В [ЕДА] в режиме [МАКРО]
  - В [НОЧН. ПЕЙЗАЖ] и [ИЛЛЮМИНАЦИЯ] в [НОЧН. ПОРТРЕТ]
- Режим автофокусировки устанавливается на  при использовании цифрового увеличения.
- Зона автофокусировки будет определена как маленькая точка в [ПЕРИФ. РАСФОКУС.] в режиме сцены.
- Будет выполнена установка на  при записи с помощью функции сенсорного затвора (P52).

### Информация о (Распознавание лиц)



При распознавании фотокамерой лиц отображаются следующие цвета зоны АФ.

**Желтый:**

При нажатии кнопки затвора наполовину, рамка становится зеленой, когда камера выполняет фокусирование.

**Белый:**

Отображается при обнаружении более одного лица. Другие лица, которые находятся на том же расстоянии, что и лица внутри желтых зон автофокусировки, также оказываются в фокусе.

- При выборе  и установке [РЕЖИМ ЗАМЕРА] на множественный , фотокамера настраивает экспозицию под лица людей.
- При определенных условиях съемки, включая следующие случаи, функция распознавания лиц может не работать, и определение лиц будет невозможным. Режим автофокусировки переключается на .



- Лицо не обращено к камере
- Лицо находится под углом
- Лицо слишком яркое или слишком темное
- Когда на лицах недостаточно контраста
- Когда часть лица скрыта за солнцезащитными очками и пр.
- Когда лицо на экране очень маленькое
- Быстрое движение
- Объект не является человеком
- При дрожании камеры

Зону автофокусировки можно перемещать при выборе [☺]. Размер зоны автофокусировки также можно менять.

### 1 Коснитесь объекта.

- Отображается экран настройки зоны автофокусировки.
- Нажмите и удерживайте кнопку [Q.MENU] до появления экрана настройки зоны автофокусировки. Зону автофокусировки затем также можно перемещать нажатием кнопки курсора в направлении ▲/▼/◀/▶.
- Зону автофокусировки можно свободно задать в определенном положении на экране. (Установка не выполняется на краю экрана)
- При нажатии [☺] зона АФ возвращается в центральное положение.
- Если установить [УСТ. ПОЛЯ ФОКУС.] на [НАСТР.КН. Fn] (P134), экран настройки зоны автофокусировки также можно отобразить нажатием на ▼.



### 2 Прикоснитесь к полосе прокрутки для изменения размера рамки зоны автофокусировки.

- Размер рамки можно установить на 4 разных размера — “точный” A, “нормальный” B, “большой” C и “очень большой” D.
- Также можно увеличить размер рамки вращением заднего диска вправо. Для уменьшения ее размера вращайте диск влево.

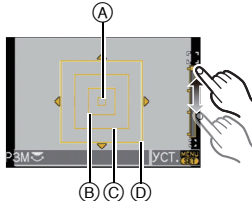

### 3 Прикоснитесь к [УСТ.].

- Зона автофокусировки с той же функцией, что и [☺], отображается в месте прикосновения, а рамка определения лица продолжает отображаться.
- Зона автофокусировки становится желтой, а рамка определения лица становится белой.
- Установка рамки зоны автофокусировки отменяется при прикосновении к [ОТМЕН.].



## Установка (АФ со слежением) [F10]

### ■ При управлении с помощью сенсорной панели

#### 1 Коснитесь объекта.

- Зона автофокусировки становится желтой, и объект фиксируется. Выполняется постоянная автоматическая регулировка фокусировки и экспозиции в зависимости от движения объекта. (динамическое сопровождение)
- Фиксация объекта отменяется при прикосновении к [ОТМЕН].



#### 2 Нажмите кнопку затвора наполовину для фокусировки, а затем нажмите кнопку затвора полностью для съемки.

### ■ При управлении с помощью кнопок

#### 1 Поместите объект в рамку следящей автофокусировки и нажмите кнопку затвора наполовину для фиксации объекта.

- (A) Рамка следящей АФ (Белая)
- (B) Рамка следящей АФ (Желтая)

Перед блокированием

Заблокировано



- Когда объект определен, зона автофокусировки становится зеленой и объект фиксируется. Фокусировка и экспозиция устанавливаются автоматически и постоянно в соответствии с движением объекта при отпускании кнопки затвора (динамическое слежение). В данном случае зона автофокусировки отображается желтой рамкой.
- Фиксация объекта отменяется при нажатии [MENU/SET].

#### 2 Нажмите кнопку затвора наполовину для фокусировки, а затем нажмите кнопку затвора полностью для съемки.

#### 📌 Примечание

- Если блокировка не срабатывает, зона автофокусировки мигает красным и исчезает. Попробуйте выполнить блокировку еще раз.
- Следящая АФ не срабатывает при сбое в слежении АФ. В этом случае режим АФ переключится на [□].
- [ОПРЕД. ЛИЦА] не работает при включенном режиме АФ со слежением.
- В следующих случаях [F10] работает как [□]
  - Если режим фотопленки [СТАНДАРТ] ( **B&W** ), [ДИНАМИЧН] ( **B&W** ), [МЯГК] ( **B&W** )
  - Если пользовательский цветовой режим [МОНОХРОМ]
- Функция динамического слежения может не работать в следующих случаях.
  - Если объект слишком мал
  - Если место съемки слишком темное или светлое
  - Если объект перемещается слишком быстро
  - Если фон имеет такой же или похожий цвет, что и объект
  - Если имеет место дрожание
  - При работе с тансофокацией

## Информация о [ ] (фокусировка 23 участка)

- Зоны автофокусировки в количестве до 23 высвечиваются, когда кнопка затвора нажата наполовину, и фокусировку можно выполнить на каждой зоне автофокусировки.

23 зоны автофокусировки можно разделить на 9 участков и выполнить фокусировку на выбранных участках.

**Прикоснитесь к экрану для отображения экрана настройки зоны автофокусировки и выберите рамку зоны автофокусировки, как показано на рисунке справа.**

- После того как вы на какое-то время уберете палец с сенсорной панели, рамка зоны автофокусировки исчезнет, и на экране останется только отображение [ + ] (центральная точка выбранной рамки зоны автофокусировки).
- Нажмите и удерживайте кнопку [Q.MENU] до появления экрана настройки зоны автофокусировки. Рамку зоны автофокусировки затем можно выбрать нажатием кнопки курсора в направлении ▲/▼/◀/▶ или вращением заднего диска.
- Установка рамки зоны автофокусировки отменяется при прикосновении к [ОТМЕН.].
- Если установить [УСТ. ПОЛЯ ФОКУС.] на [НАСТР.КН. Fn] (P134), экран настройки зоны автофокусировки также можно отобразить нажатием на ▼.

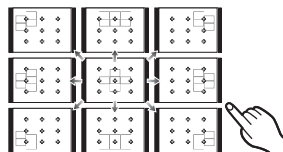

## Информация о [ ] (фокусировка 1 участка)

Предусмотрено перемещение зоны АФ при выборе [ ]. Предусмотрено также изменение размера зоны АФ.

### 1 Для перемещения зоны автофокусировки прикоснитесь к объекту.

- Отображается экран настройки зоны автофокусировки.
- Нажмите и удерживайте кнопку [Q.MENU] до появления экрана настройки зоны автофокусировки. Зону автофокусировки затем также можно перемещать нажатием кнопки курсора в направлении ▲/▼/◀/▶.
- Можно произвести установку для произвольного положения на экране. (За исключением края экрана)
- При нажатии [ ] зона АФ возвращается в центральное положение.
- Если установить [УСТ. ПОЛЯ ФОКУС.] на [НАСТР.КН. Fn] (P134), экран настройки зоны автофокусировки также можно отобразить нажатием на ▼.



### 2 Прикоснитесь к полосе прокрутки для изменения размера рамки зоны автофокусировки.

- Подробную информацию об увеличении рамки зоны автофокусировки можно прочитать в пункте 2 описания "Информация о [ ]" (Распознавание лиц) на P76.

### 3 Прикоснитесь к [УСТ.].

#### ■ Легкое перемещение зоны автофокусировки при управлении кнопками

Если установить [ПРЯМ.ПОЛЕ ФОКУС.] (P136) в меню [ПОЛЬЗОВ.] на [ON] при выборе [ ], [ ] или [ ], можно перемещать зону автофокусировки непосредственно с помощью ▲/▼/◀/▶. Также можно менять размер рамки зоны автофокусировки вращением заднего

диска в экране для установки позиции для [ ] или [ ].

- [СВЕТОЧУВСТ.] (P87), [НАСТР.КН. Fn] (P134), [РЕЖИМ СЪЕМКИ] (P89), или [БАЛ. БЕЛ.] (P83) нельзя установить с помощью ▲/▼/◀/▶. Выполните настройку с помощью быстрого меню (P32).

#### ● Примечание

- Контрольную точку точечного режима измерения также можно переместить, чтобы она соответствовала зоне автофокусировки, во время использования [ ]. (P126)
- Если "точечный" фокусировка затруднена, установите размер зоны АФ как "нормальный", "большой", "очень большой".
- [ПРЯМ.ПОЛЕ ФОКУС.] фиксируется на [OFF] в в пользовательском цветовом режиме.

Режим [ЗАП.]:

## Съемка в режиме ручной фокусировки

Эта функция используется, если необходимо зафиксировать фокус, или если известно расстояние от объектива до объекта и вы не хотите использовать автоматическую фокусировку.

### 1 Установите рычажок режимов фокусировки на [MF].

### 2 Поверните кольцо фокусировки для наведения резкости на объект.

- Когда [ВСП. РУЧ. ФОК.] (P137) в меню [ПОЛЬЗОВ.] установлено на [ON], изображение на экране будет увеличено приблизительно в 5 раз помощи при ручной фокусировке.
- Подсказка при ручной фокусировке (A) отображается на экране, когда кольцо фокусировки поворачивается, если [СНР ПО Р.ФОК] (P137) в меню [ПОЛЬЗОВ.] установлено на [ON]. Можно проверить направление вращения кольца фокусировки — к приближению или отдалению.
- Увеличенный участок можно перемещать, перетаскивая изображение на экране (P14) или нажимая кнопку курсора в сторону ▲/▼/◀/▶.
- Экран помощи при ручной фокусировке можно увеличить с 5-кратного до 10-кратного прикосновением к [Q]. Экран вернется к 5-кратному увеличению при прикосновении к [Q].
- Помощь или подсказка при ручной фокусировке исчезнут приблизительно через 10 секунд после работы с кольцом фокусировки, сенсорной панелью или ▲/▼/◀/▶.



### 3 Сделайте снимок.

#### ■ ПОМОЩЬ ПРИ РФ

Даже при отсутствии вращения кольца фокусировки экран помощи при ручной фокусировке можно отобразить с помощью следующих операций.

#### При управлении с помощью сенсорной панели

##### 1 Прикоснитесь к месту, которое надо увеличить, для отображения экрана помощи при ручной фокусировке.

- Информацию об операциях во время отображения экрана помощи при ручной фокусировке можно найти в пункте 2 описания “Съемка в режиме ручной фокусировки”.

##### 2 Прикоснитесь к [ОТМЕН.] для закрытия экрана помощи при ручной фокусировке.

- Происходит возврат к предыдущему экрану.



#### При управлении с помощью кнопки

##### 1 Нажмите и удерживайте кнопку [Q.MENU] до появления экрана настройки помощи при ручной фокусировке.

- Если установить [УСТ. ПОЛЯ ФОКУС.] на [НАСТР.КН. Fn] (P134), экран настройки помощи при ручной фокусировке также можно отобразить нажатием на ▼.

Q.MENU



##### 2 Нажмите ▲/▼/◀/▶ для изменения положения экрана помощи при РФ.

- Следующие действия приведут к возврату экрана помощи при РФ в исходное положение.
  - Если установлен режим фокусировки, отличный от [MF]
  - Изменение [ФОРМАТ] или [РАЗР. КАДРА].
  - Выключение фотокамеры.



### 3 Нажмите [MENU/SET] и увеличьте экран настройки помощи при ручной фокусировке.

- При повороте заднего диска вправо помощь при ручной фокусировке увеличивается с 5-кратного увеличения до 10-кратного. При повороте заднего диска влево возобновляется 5-кратное увеличение.
- Информацию об операциях во время отображения экрана помощи при ручной фокусировке можно найти в пункте 2 описания "Съемка в режиме ручной фокусировки".

### 4 Нажмите [MENU/SET] для закрытия экрана помощи при РФ.

- Происходит возврат к предыдущему экрану.

### ■ Легкое перемещение экрана помощи при ручной фокусировке с помощью управления кнопками

Если установить [ПРЯМ.ПОЛЕ ФОКУС.] (P136) в меню [ПОЛЬЗОВ.] на [ON], можно перемещать экран помощи при ручной фокусировке непосредственно с помощью ▲/▼/◀/▶.

- [СВЕТОЧУВСТ.] (P87), [НАСТР.КН. Fn] (P134), [РЕЖИМ СЪЕМКИ] (P89), или [БАЛ. БЕЛ.] (P83) нельзя установить с помощью ▲/▼/◀/▶. Выполните настройку с помощью быстрого меню (P32).

### ■ Техника ручной фокусировки

- 1 Поверните кольцо фокусировки для наведения резкости на объект.
- 2 Поверните его еще немного.
- 3 Найдите наилучшую фокусировку, медленно вращая кольцо в обратном направлении.

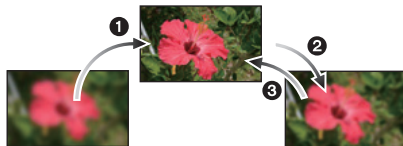

### ■ Ометке отсчета фокусного расстояния

Метка отсчета фокусного расстояния – это отметка для измерения расстояния до объекта съемки.

Используйте ее для съемки с ручной фокусировкой или с близкого расстояния.

- (A) Контрольная отметка фокусного расстояния
- (B) Контрольная линия фокусного расстояния
- (C) 0,3 м (При использовании объектива 14–42 мм/F3.5–5.6 поставляемого в комплекте с DMC-G2K/DMC-G2W)
- (D) 1,0 м (При использовании объектива 45–200 мм/F4.0–5.6 поставляемого в комплекте с DMC-G2W)

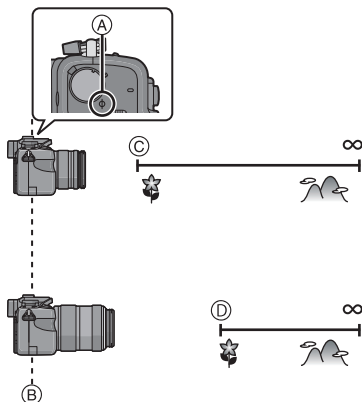

- При съемке с близкого расстояния – Рекомендуется использование штатива и таймера автоспуска (P74).

- Эффективный диапазон фокусировки (глубина резкости) значительно уменьшается. Поэтому, если после фокусировки расстояние между камерой и объектом съемки изменяется, повторная фокусировка может быть затруднена.
- Разрешающая способность по краям снимка может слегка снизиться. Это не является неисправностью.

### Примечание

- Если экран помощи при ручной фокусировке запускается посредством управления сенсорной панелью или кнопками, экран помощи при ручной фокусировке будет продолжать отображаться даже через 10 секунд после прекращения управления кольцом фокусировки, сенсорной панелью или ▲/▼/◀/▶.
- При использовании функции увеличения после фокусировки на объекте повторно сфокусируйтесь на объекте съемки.
- Помощь при ручной фокусировке не появляется при использовании цифрового масштабирования или записи видео.
- После отмены режима сна снова выполните фокусировку на объекте.
- При использовании некоторых объективов помощь или подсказка при ручной фокусировке могут не отображаться.

Режим [ЗАП.]: PASM CUST SCN

## Фиксация фокусировки и экспозиции (Блокировка АФ/АЕ)

Это удобно, если намечается съемка объекта за пределами зоны АФ или в случае сильной контрастности, которая не позволяет выбрать надлежащую экспозицию.

### ■ Фиксация только экспозиции

- 1 Совместите экран с объектом.**
- 2 Нажмите и удерживайте [AF/AE LOCK] для фиксирования экспозиции.**

Ⓐ Кнопка [AF/AE LOCK]

- Высвечиваются значения диафрагмы и скорости затвора.
- При отпускании [AF/AE LOCK] блокировка АЭ отменяется.

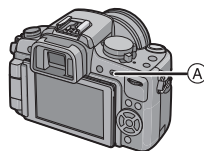

- 3 При нажатии [AF/AE LOCK] переместите фотокамеру в соответствии с намеченной композицией снимка.**

Ⓑ Индикация блокировки АЕ



- 4 Нажмите кнопку затвора наполовину для фокусировки на объекте, затем нажмите ее полностью.**



## ■ Фиксация фокуса или фокуса/ экспозиции

- 1 Выберите [БЛОКИР. АФ/АЭ] в меню [ПОЛЬЗОВ.]. (P31)
- 2 Нажмите ▲/▼ для выбора [АФ] или [АФ/АЕ], затем нажмите [MENU/SET].
- 3 Чтобы закрыть меню, нажмите [MENU/SET].

- Кроме того, для закрытия меню можно наполовину нажать кнопку затвора.

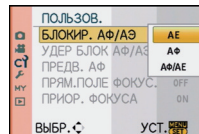

## Съемка с установленными [АФ] или [АФ/АЕ]

- 1 Нацельте объектив на объект съемки.
- 2 Нажмите и удерживайте [AF/AE LOCK] для фиксирования фокуса и экспозиции.
  - В случае выбора [АФ] при фокусировке на объекте светятся [AFL], индикация фокусировки, значение диафрагмы и скорость затвора.
  - В случае выбора [АФ/АЕ] при фокусировке на объекте и установленное экспозиции светятся [AFL], [AEL], индикация фокусировки, значение диафрагмы и скорость затвора.
  - При отпускании [AF/AE LOCK] блокировка АФ/АЭ отменяется.
- 3 При нажатии [AF/AE LOCK] переместите фотокамеру к намеченной композиции для съемки, затем нажмите полностью кнопку затвора.

## 📌 Примечание

- При установке [УДЕР БЛОК АФ/АЭ] в меню [ПОЛЬЗОВ.] на [ON] можно фиксировать фокусировку и экспозицию, даже если отпустить [AF/AE LOCK] после нажатия. (P135)
- Яркость изображения, отображаемого на мониторе ЖКД/видеоискателе (визирование по экрану) также блокируется в случае блокировки АЭ.
- Блокировка автофокусировки эффективна при выполнении снимков в режиме ручной экспозиции.
- Блокировка АЭ эффективна только при ручной фокусировке или в режиме предварительного просмотра.
- Блокировку АЭ и блокировку АФ можно использовать во время видеозаписи, но блокировку АЭ/АФ нельзя выполнять повторно во время записи видео. Во время видеозаписи можно выполнять только отмену блокировки АЭ/АФ.
- Экспозиция установлена даже при изменении яркости объекта.
- На объекте можно сфокусироваться повторно, наполовину нажав кнопку затвора, даже если функция АЕ заблокирована.
- Режим изменения программы можно установить даже при заблокированной функции АЕ.

Режим [ЗАП.]: PASM CUST [иконка] SCN [иконка] [иконка] [иконка]

## Настройка баланса белого

На солнечном свету, под лампами накаливания или в других подобных условиях объекты белого цвета приобретают красноватый или голубоватый оттенок, данный элемент корректирует белый цвет, устанавливая его ближе к тому, который виден глазом, в соответствии с источником света.

**1** Нажмите ► (WB).



**2** Прикоснитесь к выбранному режиму баланса белого.

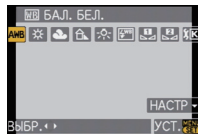

**3** Коснитесь [УСТ.].



- Также для установки можно нажать кнопку затвора наполовину.

Параметр	Условия съемки
[AWB]	Автоматическая корректировка
[☀]	При выполнении снимков на улице в ясную погоду
[☁]	При выполнении снимков на улице в пасмурную погоду
[🏠]	При выполнении снимков на улице в тени
[💡]	При выполнении снимков под лампами накаливания
[WB]*	Только при съемке со вспышкой
[📷]/[📷]	При использовании предустановленного баланса белого
[🔧]	При использовании предварительно заданной установки цветовой температуры

\*Функционирует, как [AWB] во время записи видео.

### ■ Автоматический баланс белого

В зависимости от преобладающих на время съемки условий, снимки могут иметь красноватый или голубоватый оттенок. Кроме того, при использовании нескольких источников освещения или при отсутствии цвета, близкого к белому, автоматический баланс белого может не функционировать надлежащим образом. В таком случае следует установить баланс белого на режим, отличный от [AWB].

- 1 Автоматический баланс белого будет работать в пределах такого диапазона.
  - 2 Голубое небо
  - 3 Облачное небо (дождь)
  - 4 Экран телевизора
  - 5 Солнечный свет
  - 6 Белый свет лампы дневного освещения
  - 7 Свет лампы накаливания
  - 8 Восход и заход солнца
  - 9 Освещение свечами
- K=Температура света по шкале Кельвина

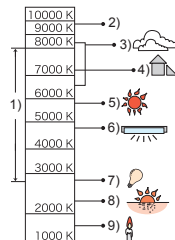

### 📌 Примечание

- Оптимальный баланс белого будет отличаться, в зависимости от типа галогенного освещения, при котором выполняется съемка, поэтому используйте [AWB], [📷] или [📷].
- Нельзя настроить баланс белого при использовании вспышки для объекта съемки, которого не достигает свет вспышки.

- Настройка баланса белого запоминается даже при выключении камеры. Но [БАЛ. БЕЛ.] для расширенного режима сцены или режима сцены устанавливается на [AWB], если расширенный режим сцены или режим сцены изменяются.
- Баланс белого фиксируется в положении [AWB] при следующих условиях.
  - Интеллектуальный автоматический режим
  - В [ПОРТРЕТ ВНЕ ПОМЕЩ.] и [ПОРТРЕТ В ПОМЕЩ.] в [ПОРТРЕТ]
  - В [ПЕЙЗАЖ]
  - В [СПОРТ ВНЕ ПОМЕЩ.] и [СПОРТ В ПОМЕЩ.] в [СПОРТ]
  - В [ЕДА] в режиме [МАКРО]
  - В [НОЧН. ПОРТРЕТ]
  - В [ЗАКАТ] или [ВЕЧЕРИНКА] в режиме сцены
  - Пользовательский цветовой режим
- Камера не будет работать с ▲/▼/◀/▶, если [ПРЯМ.ПОЛЕ ФОКУС.] (P136) установлен на [ON]. Выполните настройку с помощью быстрого меню (P32).

## Ручная настройка баланса белого

Установите значение баланс белого. Используйте в соответствии с условиями съемки.

- 1 Выберите [1] или [2] и затем прикоснитесь к [БАЛАНС БЕЛ].

- Экран установки баланса белого также можно отобразить нажатием кнопки курсора в направлении ▲.



- 2 Наведите камеру на белый лист бумаги или похожий белый предмет, чтобы рамка в центре экрана полностью заполнилась белым цветом, и затем прикоснитесь к [УСТ.].

### Примечание

- Надлежащая настройка баланса белого может оказаться невозможной, если объект слишком яркий или слишком темный. В таком случае настройте для объекта соответствующую яркость и затем сбросьте баланс белого.

## Настройка цветовой температуры

Можно установить цветовую температуру вручную для выполнения естественных снимков при различных условиях освещения. Цвет света измеряется в числовом выражении в градусах Кельвина. По мере повышения температуры снимок становится более синеватым. По мере снижения температуры снимок становится более красноватым.

- 1 Выберите [K] и затем прикоснитесь к [УСТАН. К.].

- Экран настройки цветовой температуры также можно отобразить нажатием кнопки курсора в направлении ▲.



## 2 Коснитесь панели настройки цветовой температуры.

- Можно также установить значения, коснувшись [▲]/[▼] или нажав ▲/▼ кнопки курсора.
- Можно установить цветовую температуру от [2500K] до [10000K].

## 3 Коснитесь [УСТ.].

### Точная настройка баланса белого [WB]

Если получить необходимый оттенок при помощи настройки баланса белого не удастся, можно выполнить точную настройку баланса белого.

## 1 Выберите режим баланса белого и затем коснитесь к [НАСТР.].

- Экран настройки баланса белого также можно отобразить нажатием кнопки курсора в направлении ▼.



## 2 Для точной настройки коснитесь участка внутри рамки.

- Можно также выполнить точную настройку, коснувшись [G+]/[M-]/[A]/[B], или нажав ▲/▼/◀/▶ кнопки курсора.
  - ◀ : А (ЯНТАРЬ: ОРАНЖЕВЫЙ)
  - ▶ : В (СИНИЙ: СИНЕВАТЫЙ)
  - ▲ : G+ (ЗЕЛЕНый: ЗЕЛЕНОВАТЫЙ)
  - ▼ : M- (ПУРПУРНЫЙ: КРАСНОВАТЫЙ)

## 3 Коснитесь [УСТ.].

### Примечание

- Если выполнена точная настройка баланса белого на А (янтарный), цвет значка баланса белого на экране изменится на оранжевый. Если выполнена точная настройка баланса белого на В (синий), цвет значка баланса белого на экране изменится на синий.
- Если выполнена точная настройка баланса белого G+ (зеленый) или M- (пурпурный), [+ ] (зеленый) или [- ] (пурпурный) появится возле значка баланса белого на экране.
- Нажмите [DISPLAY] для возвращения к центральной точке.
- Выберите центральную точку, если точная настройка баланса белого не применяется.
- Точная настройки баланса белого проявляется на снимке при использовании вспышки.
- Баланс белого можно точно настроить отдельно для каждого режима баланса белого.
- Даже при выключении фотокамеры значение точной настройки баланса белого сохраняется.
- Уровень точной настройки возвращается к стандартной настройке (центральная точка) в следующих случаях.
  - Когда вы повторно установили баланс белого на [A] или на [B]
  - Когда вы повторно установили цветовую температуру вручную на [K]

### Брекетинг баланса белого

Параметры брекетинга задаются на основе значений точной настройки баланса белого, и при однократном нажатии на кнопку затвора автоматически записываются 3 снимка в разных цветах.

- 1 Точно настройте баланс белого при выполнении пункта 2 из описания “Точная настройка баланса белого” и прикоснитесь к [ ]/[ ] для настройки брекетинга.**



- Настройки брекетинга также можно выполнить вращением заднего диска.

- [ ] или вращение заднего диска вправо: по горизонтали (от А до В)
- [ ] или вращение заднего диска влево: по вертикали (от G+ до M-)

## 2 Коснитесь [УСТ.].

### Примечание

- [вкт] отображается в значке баланса белого на экране при установке брекетинга баланса белого.
- Настройка брекетинга баланса белого отменяется, если отключается питание (включая режим сна).
- Предусмотрена возможность съемки с брекетингом баланса белого, независимо от настроек режима диска.
- Звук затвора раздастся один раз.
- Брекетинг баланса белого невозможно настроить при установке [КАЧЕСТВО] на [RAW], [RAW] или [RAW].
- При установке брекетинга нескольких пленок брекетинг баланса белого отключается.
- Брекетинг баланса белого не работает при записи видео.

Режим [ЗАП.] : **PASM** CUST

## Настройка светочувствительности

Служит для задания чувствительности для света (светочувствительности ISO). Настройки на верхнем рисунке позволяют выполнить съемку даже в темных местах, при этом снимки не выйдут темными.

- 1 Нажмите ▲ (ISO).**



- 2 Прикоснитесь к выбранной светочувствительности ISO.**

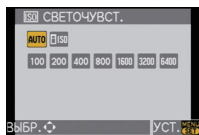

- 3 Коснитесь [УСТ.].**

- Также для установки можно нажать кнопку затвора наполовину.

Светочувствительность ISO	100	↔	6400
Место съемки (рекомендуется)	Достаточная освещенность (вне помещения)		Недостаточная освещенность
Скорость затвора	Низкая		Высокая
Помехи	Незначительное		Значительные

Светочувствительность ISO	Установки
<b>AUTO*</b>	Светочувствительность ISO автоматически настраивается под яркость.
<b>[ISO]* (Интеллектуальный)</b>	Светочувствительность ISO настраивается в соответствии с движениями объекта съемки и яркостью.
<b>100/200/400/800/1600/3200/ 6400</b>	Светочувствительность ISO запоминается для разных настроек. (При установке [УВЕЛИЧЕНИЕ ISO] из меню [ЗАП.] (P129) на [1/3 EV], устанавливаемые элементы светочувствительности ISO возрастут.)

\* При установке [УСТ.ОГР. ISO] из меню [ЗАП.] (P129) на любую функцию, кроме [OFF], он автоматически устанавливается в диапазоне значений, заданных в [УСТ.ОГР. ISO].

Если [УСТ.ОГР. ISO] установлен на [OFF], он задается, как указано ниже.

- При выборе [AUTO] светочувствительность ISO регулируется автоматически в зависимости от яркости, в пределах диапазона с максимальным параметром [ISO400].
- При установке на [ISO] светочувствительность ISO настраивается автоматически в зависимости от яркости в пределах максимальных параметров [ISO800]. ([ISO400] при использовании вспышки)
- Чувствительность по ISO будет установлена в режим [AUTO], если выполняется запись видео. Кроме того, [УСТ.ОГР. ISO] не будет работать.

### ■ Об [ISO] (Интеллектуальном управлении светочувствительностью ISO)

Камера автоматически устанавливает оптимальную светочувствительность ISO и скорость затвора в соответствии с движением объекта и яркостью сцены для сведения к минимуму дрожания объекта.

При нажатии кнопки затвора наполовину скорость затвора не фиксируется. Она постоянно изменяется в соответствии с движением объекта, пока кнопка затвора не будет нажата полностью. Подтвердите фактическую скорость затвора на информационном дисплее для воспроизводимого снимка.

### 🔍 Примечание

- Чем выше установленное значение светочувствительности ISO, тем лучше устраняется дрожание, но тем больше шума на снимке.
- Для получения информации о диапазоне вспышки см. P66.
- В зависимости от яркости и скорости перемещения объекта, возможно, не удастся избежать дрожания, даже при выборе [ISO].
- Движения могут не определяться, если движущийся объект мал, если движущийся объект находится на краю экрана или если объект движется именно в тот момент, когда кнопка затвора нажимается до конца.
- Настройки фиксируются на [ISO] в следующих случаях.
  - В [РЕБЕНОК1]/[РЕБЕНОК2] и [ДОМ.ЖИВОТНОЕ] в режиме сцены
  - В [ПОРТРЕТ В ПОМЕЩ.], [НОРМАЛЬН. СПОРТ], [СПОРТ ВНЕ ПОМЕЩ.] и [СПОРТ В ПОМЕЩ.] в расширенном режиме сцен
- Переключение программ не активируется при установке светочувствительности ISO на [ISO].
- Невозможен выбор [ISO] в режиме автоэкспозиции с приоритетом выдержки и в режиме ручной экспозиции. Кроме того, невозможен выбор [AUTO] в режиме ручной экспозиции.
- Во избежание шума снимков рекомендуется уменьшить чувствительность ISO, задав [ПОДАВ. ШУМА] в [РЕЖИМ СЪЕМКИ] на [ + ] или задав элементы, за исключением [ПОДАВ. ШУМА] на [ - ] для выполнения съемки. (P90)
- Камера не будет работать с ▲/▼/◀/▶, если [ПРЯМ.ПОЛЕ ФОКУС.] (P136) установлен на [ON]. Выполните настройку с помощью быстрого меню (P32).

Режим [ЗАП.]: 

## Смена тональности цвета для снимаемого фото (Режим фотопленки)

[Предусмотрен выбор только [СТАНДАРТ] и [СТАНДАРТ] (**B&W**) в режиме [A], [SCN], [D], [E], [F], [G] и [H].]

Каждый тип пленки в пленочных камерах имеет свой собственный цветовой тон и характеристики контрастности. В режиме фотопленки можно выбрать до 9 различных "цифровых пленок", цветовых тонов точно так же, как осуществляется выбор различных пленок для пленочных камер. Выбрав различные настройки в режиме фотопленки, можно добиться требуемого отображения снимков.

**1** Нажмите ◀ (  ).



**2** Прикоснитесь к [◀]/[▶] для выбора элемента.

- Если прикоснуться к [i] на показанном справа экране, отображаются пояснения для каждого режима фотопленки. (Если прикоснуться к [ОТМЕН.], происходит возврат к предыдущему экрану.)

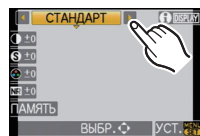

**3** Коснитесь [УСТ.].

- Также для установки можно нажать кнопку затвора наполовину.

Параметр	Эффект
[СТАНДАРТ] (ЦВЕТ)	Это стандартная настройка.
[ДИНАМИЧН] (ЦВЕТ)	Повышение насыщенности и контрастности сохраненных оттенков.
[МЯГК] (ЦВЕТ)	Снижение контрастности для получения более мягченного и выразительного цвета.
[ЕСТЕСТВ] (ЦВЕТ)	Повышение яркости красного, зеленого и синего цветов. Лучшая передача красоты природы.
[НОСТАЛЬГИЧ.] (ЦВЕТ)	Низкая насыщенность и контрастность. Отражение течения времени.
[ЭНЕРГИЧНЫЙ] (ЦВЕТ)	Насыщенность и контрастность выше, чем в динамическом режиме.
[СТАНДАРТ] ( <b>B&amp;W</b> )	Это стандартная настройка.
[ДИНАМИЧН] ( <b>B&amp;W</b> )	Повышенная контрастность.
[МЯГК] ( <b>B&amp;W</b> )	Смягчение изображения с сохранением текстуры кожи.
[МОЙ ФИЛЬМ 1]/ [МОЙ ФИЛЬМ 2]	Используется сохраненная настройка.
[НЕСК.ФИЛЬМ.]	Каждый раз при нажатии на кнопку затвора будет выполняться съемка со сменой пленки в зависимости от настроек. (До 3 снимков включительно)

### Примечание

- В режиме фото пленки камера может выполнять действия, эквивалентные обработке с понижением или повышением чувствительности для создания снимка с определенными характеристиками. В это время скорость затвора может очень замедлиться.
- Камера не будет работать с ▲▼/◀▶, если [ПРЯМ.ПОЛЕ ФОКУС.] (P136) установлен на [ON]. Выполните настройку с помощью быстрого меню (P32).

## Настройка каждого режима фото пленки с желаемыми параметрами

### 1 Коснитесь элемента.

### 2 Коснитесь панели с ползунком.

- Сохраненные настройки остаются в памяти даже при выключении фотокамеры.

### 3 Коснитесь [ПАМЯТЬ].

### 4 Прикоснитесь к [МОЙ ФИЛЬМ 1] или [МОЙ ФИЛЬМ 2].

- Предусмотрено сохранение 2 настроек. ([МОЙ ФИЛЬМ 1] и [МОЙ ФИЛЬМ 2]) (После сохранения отображается название режима фото пленки, которое было предварительно сохранено.)
- [СТАНДАРТ] регистрируется в [МОЙ ФИЛЬМ 1] и [МОЙ ФИЛЬМ 2] при покупке.

### 5 Коснитесь [УСТ.].

- Также для установки можно нажать кнопку затвора наполовину.

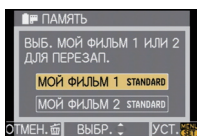
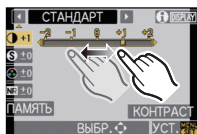

Параметр		Эффект
☾ [КОНТРАСТ]	[+]	Увеличивает разницу между представлением темных и светлых участков на фотографии.
	[-]	Уменьшает разницу между представлением темных и светлых участков на фотографии.
Ⓢ [ЧЕТКОСТЬ]	[+]	Снимок четкий.
	[-]	Снимок нечетко сфокусированный.
●● [НАСЫЩЕНН.]	[+]	Цвета снимка станут более живыми.
	[-]	Цвета снимка станут более естественными.
NR [ПОДАВ. ШУМА]	[+]	Подавление помех сильное. Может слегка уменьшиться разрешение снимка.
	[-]	Подавление помех ослабленное. Можно получать снимки с более высоким разрешением.

### Примечание

- При съемке в местах с недостаточной освещенностью на снимке могут проявляться помехи. Для исключения помех рекомендуется для съемки установить параметр

[ПОДАВ. ШУМА] в направлении [+] либо установить элементы, кроме [ПОДАВ. ШУМА], в направлении [-].

- При настройке режима фотопленки на экране отображается [+] рядом со значком режима фотопленки.
- Невозможно регулировать [НАСЫЩЕНН.] в черно-белых настройках в режиме фотопленки.
- Не предусмотрена настройка режима фотопленки в автоматическом интеллектуальном режиме, расширенном режиме сцен и режиме сцен.

## Брекетинг нескольких пленок

Каждый раз при нажатии на кнопку затвора будет выполняться съемка со сменой пленки в зависимости от настроек. (До 3 снимков включительно)

**1** Прикоснитесь к [◀]/[▶] для выбора [НЕСК.ФИЛЬМ.].

**2** Выберите [НЕСК.ФИЛЬМ.1], [НЕСК.ФИЛЬМ.2] или [НЕСК.ФИЛЬМ.3], а затем прикоснитесь к [◀]/[▶] для выбора пленки для каждой установки.



- Предусмотрен выбор [OFF] только для [НЕСК.ФИЛЬМ.3].

**3** Коснитесь [УСТ.].

- Также для установки можно нажать кнопку затвора наполовину.

**4** Сфокусируйтесь на объекте и сделайте снимок.

- Удержание кнопки затвора нажатой позволяет непрерывно выполнять снимки при установке режима серийной съемки. (До 3 снимков)
- При использовании автоматического таймера в случае нажатия кнопки затвора выполняется до 3 снимков с установленными фотопленками. (Работает как [☺]<sub>10</sub>) даже при установке на [☺]<sub>10</sub>.)
- Индикация нескольких фотопленок ([☺]<sub>10</sub>), отображаемая на экране, будет мигать, пока не будет выполнено предварительно установленное количество снимков.

### Примечание

- [СТАНДАРТ] регистрируется в [НЕСК.ФИЛЬМ.1], [НЕСК.ФИЛЬМ.2] и [OFF] регистрируется в [НЕСК.ФИЛЬМ.3] при покупке.
- При установке брекетинга нескольких пленок брекетинг баланса белого отключается.
- Видео записывается с настройками для [НЕСК.ФИЛЬМ.1].

Режим [ЗАП.]: **[AS]**

## Съемка путем определения диафрагмы/ скорости затвора

### [A] АЭ с приоритетом диафрагмы

Если необходимо получить четкий фон снимка, увеличьте значение показателя диафрагмы. Если необходимо получить размытый фон снимка, уменьшите значение показателя диафрагмы.

**1** Установить диск рабочего режима на **[A]**.

**2** Вращайте задний диск для установки значения диафрагмы.

- Будет происходить переключение между операцией настройки диафрагмы и операцией компенсации экспозиции при каждом нажатии на задний диск.
- Поверните задний диск для отображения [ЭКСПОНОМЕТР]. (P138)



**3** Сделайте снимок.

### [S] АЭ с приоритетом выдержки

Если необходимо сделать четкий снимок быстро движущегося объекта, установите более высокую скорость затвора. Если необходимо создать эффект размытого снимка, установите более низкую скорость затвора.

**1** Установить диск рабочего режима на **[S]**.

**2** Вращайте задний диск для установки скорости затвора.

- Будет происходить переключение между операцией настройки скорости затвора и операцией компенсации экспозиции при каждом нажатии на задний диск.
- Поверните задний диск для отображения [ЭКСПОНОМЕТР]. (P138)



**3** Сделайте снимок.

#### Примечание

- При записи видео это будет обычная видеозапись.
- Способ переключения компенсации экспозиции можно изменить путем [НАСТРОЙКИ ЭКСПО.] (P138) в меню [ПОЛЬЗОВ.].
- В быстром меню (P32) при сенсорном управлении установкой значения диафрагмы или скорости затвора можно выполнить, прикоснувшись к значению диафрагмы или скорости затвора, а затем прикоснувшись к шкале экспонометра.

- Яркость монитора ЖКД/видеоискателя и записанных снимков может различаться. Проверьте снимки на экране воспроизведения.
- Если объект слишком освещен при съемке в режиме АЭ с приоритетом диафрагмы, установите значение диафрагмы на максимальное число. При слишком затемненном объекте съемки установите значение диафрагмы на минимальное число.
- При использовании объектива с кольцом диафрагмы настройка с помощью заднего диска включается при повороте кольца диафрагмы в положение [A], настройка кольца диафрагмы имеет больший приоритет при повороте кольца диафрагмы в положение, отличное от [A], в режиме АЭ с приоритетом диафрагмы.
- При неправильной экспозиции отображаемые на экране значение диафрагмы и скорости затвора начинают мигать красным цветом.
- При низкой скорости затвора рекомендуется использовать штатив.
- При активировании вспышки скорость затвора не превысит 1/160-ной доли секунды в режиме АЭ с приоритетом выдержки. (P67)
- При нажатии кнопки затвора полностью при его низкой скорости скорость затвора на экране отсчитывается в обратном порядке в режиме АЭ с приоритетом выдержки.
- Не предусмотрена установка [1/4S] и [1/8S] для режима АЭ с приоритетом скорости затвора.
- [СВЕТОЧУВСТ.] автоматически устанавливается на [AUTO] при переключении режима съемки в режим АЭ с приоритетом выдержки, пока [СВЕТОЧУВСТ.] установлен на [P]ISO (Интеллектуальный).

Режим [ЗАП.]: **[M]**

## Съемка с ручной установкой экспозиции

Экспозиция определяется ручной установкой значения диафрагмы и скорости затвора.

Подсказка по ручной установке экспозиции появляется в нижней части экрана, отображая значение экспозиции.

### 1 Установите диск режимов на [M]

### 2 Вращайте задний диск для установки диафрагмы и скорости затвора.

- Будет происходить переключение между операцией настройки диафрагмы и операцией установки скорости затвора при каждом нажатии на задний диск.
- Поверните задний диск для отображения [ЭКСПОНОМЕТР]. (P138)
- Можно также настроить фокусировку вручную, установив рычажок режимов фокусировки на [MF]. (P80)



### 3 Нажмите кнопку затвора наполовину.



- Ⓐ Подсказка по ручной экспозиции
- Если экспозиция не является соответствующей, значения, переустановите значения показателя диафрагмы и скорости затвора.



Ⓐ

### 4 Сделайте снимок.

## ■ Подсказка по ручной экспозиции

	Экспозиция установлена правильно.
	Установите более высокую скорость затвора или большее значение показателя диафрагмы.
	Установите более низкую скорость затвора или меньшее значение показателя диафрагмы.

- Подсказка по ручной экспозиции является приблизительной. Рекомендуется проверить снимки на экране воспроизведения.

## ■ О режиме [B] (Выдержка от руки)

Если установлена скорость затвора [B], затвор остается открытым до тех пор, пока кнопка затвора остается полностью нажатой (приблизительно до 4 минут). Затвор закрывается при отпускании кнопки затвора.

Используйте эту скорость, если вы хотите открыть затвор на длительное время при съемке фейерверков, ночных сюжетов и т.п.

- Если скорость затвора установлена на [B], [B] отображается на экране.
- Во время съемки со скоростью затвора, установленной на [B], используйте достаточно заряженный аккумулятор. (P23)
- Рекомендуется использование штатива или дистанционного затвора (DMW-RSL1; поставляется отдельно), если при выполнении съемки скорость штатива установлена на [B]. Подробнее о дистанционном затворе см. P177.
- Если вы выполняете съемку со скоростью затвора, установленной на [B], шумы могут сать заметными. Во избежание шумов на снимке перед съемкой рекомендуется установить [ПОДАВЛ. ШУМА] в меню режима [ЗАП.] на [ON]. (P130)
- Подсказка по ручной экспозиции не появляется.

## 🔍 Примечание

- При записи видео это будет обычная видеозапись.
- Можно изменить способ переключения настроек диафрагмы и скорости затвора с помощью [НАСТРОЙКИ ЭКСПО.] (P138) в меню [ПОЛЬЗОВ.].
- В быстром меню (P32) при сенсорном управлении установку значения диафрагмы или скорости затвора можно выполнить, прикоснувшись к значению диафрагмы или скорости затвора, а затем прикоснувшись к шкале экспонометра.
- Яркость монитора ЖКД/видеоискателя может различаться в зависимости от яркости текущих снимков. Проверьте снимки на экране воспроизведения.
- Если при нажатии кнопки затвора наполовину экспозиция будет неправильной, значение диафрагмы и скорости затвора начинают мигать красным цветом.
- [⚡A], [⚡A⊙], [⚡S] и [⚡S⊙] для вспышки установить нельзя.
- [СВЕТОЧУВСТ.] автоматически устанавливается на [ISO100] при переключении режима съемки в режим ручной экспозиции, пока [СВЕТОЧУВСТ.] установлена на [AUTO] или на [Piso] (Интеллектуальный).
- Если нажать кнопку затвора до конца при низкой скорости затвора, скорость затвора на экране изменяется в обратном порядке.
- При использовании объектива с кольцом диафрагмы настройки кольца диафрагмы имеют больший приоритет.

Режим [ЗАП.]: **IA PASM CUST SCN**

## Проверьте срабатывание диафрагмы и скорости затвора (Режим предварительного просмотра)

### Проверка результатов настройки диафрагмы

Предусмотрена возможность проверки глубины резкости (реальный диапазон фокусировки) перед съемкой путем закрытия лепесткового затвора к установленному значению диафрагмы.

Нажмите (кнопка предварительного просмотра).

- Отобразится экран предварительного просмотра. Возврат к предыдущему экрану осуществляется путем нажатия .

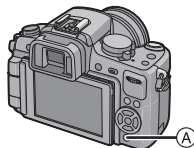

### ■ Свойства глубины резкости

	Показатель диафрагмы	Маленький	Широкий
*1	Длина фокусировки объектива	Телережим	Широкоугольный режим
	Расстояние до объекта съемки	Близкое	Дальнее
Глубина резкости (реальный диапазон фокусировки)		Мелкая (узкая)*2	Глубокая (широкая)*3

\*1 Условия съемки

\*2 Например: При намечающейся съемке на нерезком фоне и пр.

\*3 Например: При намечающейся съемке с фокусировкой на всем окружении, включая фон и пр.

### Проверка результатов настройки скорости затвора

Проверка движения осуществляется путем отображения текущего снимка, выполненного при этой скорости затвора.

При установке высокой скорости затвора отображение при предварительном просмотре скорости затвора выводится как фильм с выдержкой по времени.

Используется в таких случаях, как диафрагмирование движения льющейся воды.

Нажмите [DISPLAY] для отображения экрана предварительного просмотра.

- Отображается экран предварительного просмотра скорости затвора. При повторном нажатии [DISPLAY] восстанавливается предыдущий экран.



DISPLAY

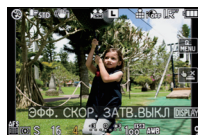

### Примечание

- Предусмотрена смена метода работы с помощью [УДЕРЖ. ПРОСМОТР] из меню [ПОЛЬЗОВ.] (P137).
- Запись возможна в режиме предварительного просмотра.
- Диапазон для проверки эффекта скорости затвора составляет от 8 секунд до 1/1000 секунды.

Режим [ЗАП.]: 

## Съемка выразительных портретов и пейзажей (Расширенный режим сцены)

Возможно получение высококачественных снимков таких объектов, как люди, пейзажи, спортивные мероприятия и состязания, цветы и люди в ночных сценах в соответствии с окружающими условиями.

### 1 Установите диск режимов.

### 2 Для выбора расширенного режима сцены нажмите ◀/▶.

- Для выбора можно также использовать задний диск.

### 3 Нажмите [MENU/SET] для установки.

- В выбранном расширенном режиме сцены экран меню переключается на экран записи.

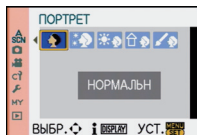

### ■ Об информации

- При нажатии [DISPLAY] во время выбора расширенного режима сцены на шаге 2 отображаются объяснения каждого расширенного режима сцены. (При повторном нажатии [DISPLAY] экран возвращается к экрану, показанному для шага 2.)

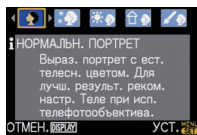

### Примечание

- Для смены расширенного режима сцены нажмите [MENU/SET] и вернитесь к вышеуказанному шагу 2 путем нажатия ▶, пока выбрано меню расширенного режима сцены [sCN] путем нажатия ▲/▼/◀/▶.
- Настройки вспышки для расширенного режима сцены возвращается к исходным параметрам при изменении, а затем применении расширенного режима сцены.
- При съемке в условиях расширенного режима сцены, который не подходит для условий съемки, оттенки на снимке могут отличаться от фактических.
- Следующие параметры нельзя установить в расширенном режиме сцены, поскольку фотокамера автоматически устанавливает для них оптимальные значения.
  - [СВЕТОЧУВСТ./]Элементы, кроме [СТАНДАРТ] и [СТАНДАРТ] (B&W) в режиме фотопленки/[РЕЖИМ ЗАМЕРА]/[СИНХР. ВСП.]/[ИНТ.РАЗРЕШ.]/[ИНТ. ЭКСПОЗ.]/[УСТ.ОГР. ISO]/[ЦИФР. УВЕЛ.]

### ■ Информация о значении диафрагмы и скорости затвора при выборе творческой настройки

- Значение диафрагмы и скорость затвора можно менять при выборе творческой настройки в расширенном режиме сцены. Если не удастся получить достаточную экспозицию вращением заднего диска, значение диафрагмы и скорость затвора или курсор навигации становится красным.
- Установка возможна также при нажатии ◀/▶.
- Будет происходить переключение между операцией настройки диафрагмы или скорости затвора и операцией компенсации экспозиции при нажатии на задний диск.

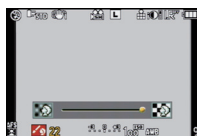

 [ПОРТРЕТ]

Человек отделяется от фона и приобретает натуральный цвет лица.

 [НОРМАЛЬН. ПОРТРЕТ]

Затенение фона и красивое отображение цвета кожи на фотографии.

 [РОВНАЯ КОЖА]

Особо гладкая поверхность кожи при отображении.

- Если при выбранном [РОВНАЯ КОЖА] часть фона и т.д. имеет цвет, близкий к цвету кожи, эта часть также будет сглажена.
- Если выбрано [РОВНАЯ КОЖА], этот режим может быть неэффективным при недостаточной яркости.

 [ПОРТРЕТ ВНЕ ПОМЕЩ.]

Предотвращает затемнение лиц при съемке на улице.

 [ПОРТРЕТ В ПОМЕЩ.]

Установка параметра светочувствительности ISO на соответствующее значение для предотвращения размытия объекта съемки при фотографировании в помещении.

 [ТВОРЧЕСКИЙ ПОРТРЕТ]

Можно изменить степень размытия фона, изменив значение показателя диафрагмы (P92).

### ■ Приемы работы с режимом ПОРТРЕТ

Для достижения оптимальной эффективности этого режима:

- 1 Поверните кольцо трансфокатора как можно ближе к Tele.
- 2 Для достижения максимальной эффективности данного режима подойдите ближе к объекту съемки.

### Примечание

- При видеосъемке [НОРМАЛЬН. ПОРТРЕТ], [РОВНАЯ КОЖА], [ПОРТРЕТ ВНЕ ПОМЕЩ.] и [ПОРТРЕТ В ПОМЕЩ.] производит видеосъемку, используя соответствующие настройки. [ТВОРЧЕСКИЙ ПОРТРЕТ] производит видеосъемку, используя настройки, удобные для съемки людей.
- В [ПОРТРЕТ В ПОМЕЩ.], работает Интеллектуальное управление светочувствительностью ISO и максимальным уровнем светочувствительности ISO становится [ISO400].
- Исходной настройкой для режима автофокусировки является [👤].

## [ПЕЙЗАЖ]

Этот режим позволяет снимать пейзажи с широким ракурсом.

### [НОРМАЛЬН. ПЕЙЗАЖ]

Регулировку фокусировки на далеко расположенных объектах как приоритет.

### [ЕСТЕСТВ]

Наилучшая настройка для фотографирования природных пейзажей.

### [АРХИТЕКТУРА]

Данная настройка позволяет выполнять отчетливые фотографии архитектурных сооружений. Отображаются контрольные линии. (P62)

### [ТВОРЧЕСКИЙ ПЕЙЗАЖ]

Скорость затвора (P92) в настройке [НОРМАЛЬН. ПЕЙЗАЖ] можно изменять.

#### **Примечание**

- При видеосъемке [НОРМАЛЬН. ПЕЙЗАЖ], [ЕСТЕСТВ] и [АРХИТЕКТУРА] производит видеосъемку, используя соответствующие настройки. [ТВОРЧЕСКИЙ ПЕЙЗАЖ] производит видеосъемку, используя настройки, удобные для съемки пейзажа.
- Настройка вспышки фиксируется на [☺].
- Исходной настройкой для режима автофокусировки является [☐].

## [СПОРТ]

Установите это положение, если хотите произвести съемку спортивных или других быстро происходящих событий.

### [НОРМАЛЬН. СПОРТ]

Контроль светочувствительности ISO при остановке движения с использованием высокой скорости затвора.

### [СПОРТ ВНЕ ПОМЕЩ.]

Высокая скорость затвора для остановки движения при съемке фотографий на улице в хорошую погоду.

### [СПОРТ В ПОМЕЩ.]

Увеличение светочувствительности ISO и увеличение скорости затвора во избежание размытия сделанной в помещении фотографии.

### [ТВОРЧЕСК. СПОРТ]

Скорость затвора (P92) в настройке [НОРМАЛЬН. СПОРТ] можно изменять.

#### **Примечание**

- При видеосъемке [НОРМАЛЬН. СПОРТ], [СПОРТ ВНЕ ПОМЕЩ.] и [СПОРТ В ПОМЕЩ.] производит видеосъемку, используя соответствующие настройки. [ТВОРЧЕСК. СПОРТ] производит видеосъемку, используя настройки, удобные для съемки спортивных соревнований.
- Исходной настройкой для режима автофокусировки является [☐].

 [МАКРО]

Этот режим позволяет выполнять снимки близко расположенных объектов, например, цветов.



(Расстояние от объекта съемки, который вы намереваетесь снять крупным планом, будет разным, в зависимости от используемого объектива.)

 [ЦВЕТЫ]

С настройками макросъемки цветы на природе записываются в естественных тонах. Отображаются контрольные линии. (P62)

 [ЕДА]

Можно выполнять снимки продуктов питания с передачей натуральных оттенков, исключив влияние внешнего освещения, например, в ресторане.

• Если режим автофокусировки установлен на , он переключится на .

 [ОБЪЕКТЫ]

Можно делать четкие и выразительные снимки деталей или небольших предметов из коллекции.

 [ТВОРЧЕСКИЙ МАКРО]

Предусмотрено изменение степени размытости фона путем смены значения диафрагмы в настройках макросъемки. (P92)

 **Примечание**

- Во время видеосъемки видео отражает настройки для каждого режима с [ЦВЕТЫ], [ЕДА] и [ОБЪЕКТЫ]. [ТВОРЧЕСКИЙ МАКРО] подходит для видеосъемки с близкого расстояния.
- Рекомендуется использовать штатив и таймер автоспуска.
- Рекомендуется установить вспышку на  при выполнении снимков с близкого расстояния.
- Сведения о диапазоне фокусировки приведены в разделе “Ометке отсчета фокусного расстояния” на P81.
- Когда объект съемки находится на небольшом расстоянии от фотокамеры, эффективный диапазон фокусировки значительно уменьшается. Поэтому, если после фокусировки расстояние между камерой и объектом съемки изменяется, повторная фокусировка может быть затруднена.
- При режиме макросъемки приоритет отдается ближайшему от фотокамеры объекту, поэтому фокусировка на отдаленных объектах займет больше времени.
- При съемке с близкого расстояния резкость периферийных участков снимка может несколько ухудшаться. Это не неисправность.
- Если объектив загрязнен отпечатками пальцев или пылью, он может оказаться не в состоянии правильно сфокусироваться на объекте съемки.
- Исходной настройкой для режима автофокусировки является .

 [НОЧН. ПОРТРЕТ]

Этот режим позволяет выполнять снимки человека и фона практически с реальной яркостью.

 [НОЧН. ПОРТРЕТ]

Используется при выполнении фотографий людей на фоне ночного пейзажа.

- **Откройте вспышку. (Можно установить на [☞].)**
- Исходной настройкой для режима автофокусировки является [👤].

 [НОЧН. ПЕЙЗАЖ]

Выразительные фотографии ночного пейзажа получаются при использовании низкой скорости затвора.

- **Настройка вспышки фиксируется на [☞].**
- Исходной настройкой для режима автофокусировки является [📷].
- Если режим автофокусировки установлен на [👤], он переключится на [📷].

 [ИЛЛЮМИНАЦИЯ]

Прекрасно фотографируются источники света.

- **Настройка вспышки фиксируется на [☞].**
- Исходной настройкой для режима автофокусировки является [📷].
- Если режим автофокусировки установлен на [👤], он переключится на [📷].

 [ТВОРЧ. НОЧН. ПЕЙЗАЖ]

Значение показателя диафрагмы (P92) в настройке [НОЧН. ПЕЙЗАЖ] можно изменять.

- **Настройка вспышки фиксируется на [☞].**
- Исходной настройкой для режима автофокусировки является [📷].

### ■ Приемы работы с режимом НОЧН. ПОРТРЕТ

- Поскольку скорость затвора снижается, при съемке рекомендуется пользоваться штативом и автоматическим таймером.
- Если выбрано [НОЧН. ПОРТРЕТ], объект должен оставаться неподвижным в течение приблизительно 1 секунды после выполнения снимка.

### 🗨️ Примечание

- **Во время видеосъемки используются настройки низкой освещенности [👤], благодаря чему обеспечивается лучшее качество изображения в недостаточно освещенных помещениях или вечером.**
- При съемке в условиях недостаточной освещенности могут стать заметными помехи.
- После выполнения снимка затвор может находиться в закрытом состоянии. Это вызвано необходимостью обработки данных и не является неисправностью.

Режим [ЗАП.]: **[SCN]**

## Выполнение снимков в соответствии с записываемой сценой (**[SCN]**: режим сцены)

При выборе режима сцены фотокамера установит оптимальный для данного снимка баланс цветов и экспозицию.

- 1** Установите диск режимов на **[SCN]**.
- 2** Для выбора необходимого меню сцены нажмите **▲/▼/◀/▶**.
  - Для выбора можно также использовать задний диск.
- 3** Нажмите **[MENU/SET]** для установки.
  - В выбранном режиме сцены экран меню переключается на экран записи.

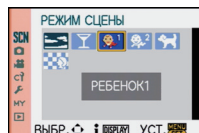

### ■ Об информации **[i]**

- При нажатии **[DISPLAY]** в момент выбора режима сцены в шаге **2** отобразится справка о каждом режиме сцены. (При повторном нажатии **[DISPLAY]** произойдет возврат к меню режима сцены.)

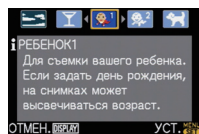

### 📌 Примечание

- Для смены режима сцены нажмите **[MENU/SET]** и вернитесь к вышеуказанному шагу **2** нажатием **▶**, пока выбрано меню режима сцены **[SCN]** нажатием **▲/▼/◀/▶**.
- Настройки вспышки для расширенного режима сцены возвращается к исходным параметрам при изменении, а затем применении расширенного режима сцены.
- При съемке в режиме сцены, который не подходит для условий съемки, баланс цветов снимка может отличаться от реальных цветов.
- Следующие параметры нельзя установить в режиме сцены, поскольку фотокамера автоматически устанавливает для них оптимальные значения.
  - **[СВЕТОЧУВСТ.]**/Элементы, кроме **[СТАНДАРТ]** и **[СТАНДАРТ]** (**B&W**) в режиме фотопленки/**[РЕЖИМ ЗАМЕРА]**/**[СИНХР. ВСП.]**\*/**[ИНТ.РАЗРЕШ.]**/**[ИНТ. ЭКСПОЗ.]**/**[УСТ.ОГР. ISO]**/**[ЦИФР. УВЕЛ]**
- \* Можно установить только в случае, если установлено **[ПЕРИФ. РАСФОКУС.]**.

## [ЗАКАТ]

Выбирайте данный элемент при съемке заката. Это позволяет получать выразительные изображения красного цвета солнца.

### 📌 Примечание

- **Настройка вспышки фиксируется на [☺].**
- Исходной настройкой для режима автофокусировки является **[☺]**.

## [ВЕЧЕРИНКА]

Выбирайте этот режим при съемке свадебных церемоний, праздничных мероприятий внутри помещения и других событий. Он позволяет получить снимки людей и фона практически с реальной яркостью.

### ■ Приемы работы с режимом ВЕЧЕРИНКА

- Откройте вспышку. (Можно установить на [  ] или [  ].)
- Для съемки рекомендуется пользоваться штативом и автоматическим таймером.



#### Примечание





- Исходной настройкой для режима автофокусировки является [  ].

## [РЕБЕНОК1]/[РЕБЕНОК2]

Он позволяет делать снимки детей со здоровым оттенком кожи. При использовании вспышки ее свет слабее, чем обычно.

Можно установить различные дни рождения и имена для [РЕБЕНОК1] и [РЕБЕНОК2]. Можно указать, чтобы они появлялись во время воспроизведения или чтобы на записанном изображении проставлялась отметка, используя [ОТПЕЧ СИМВ] (P148).

### ■ Установка дня рождения/Настройка имени

- 1 Для выбора [ВОЗРАСТ] или [ИМЯ] нажмите  / , а затем нажмите .
- 2 Для выбора  /  нажмите [SET], а затем нажмите [MENU/SET].
- 3 Введите день рождения или имя.

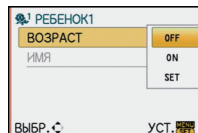

День рождения:  / : Выберите элементы (год/месяц/день).

 / : Настройка.

[MENU/SET]: Выход.

Имя: Подробную информацию о том, как вводить символы, см. в разделе "Ввод текста" на P142.

- Когда установлены день рождения или имя, [ВОЗРАСТ] или [ИМЯ] автоматически устанавливается на [ON].
- При выборе [ON], когда день рождения или имя не зарегистрированы, автоматически появляется экран настройки.

- 4 Для завершения нажмите [MENU/SET].

### ■ Для отмены [ВОЗРАСТ] и [ИМЯ]

Выберите параметр [OFF] при выполнении шага **2** операции "Установка дня рождения/Настройка имени".



#### Примечание

- Во время видеосъемки используются настройки для [НОРМАЛЬН. ПОРТРЕТ]. Кроме того, фотоснимки, записанные во время видеозаписи (P110), не будут содержать записанного возраста или имени.
- Возраст и имя можно распечатывать при помощи стандартного программного обеспечения "PHOTOfunSTUDIO 5.0 HD Edition", которое находится на компакт-диске CD-ROM (входящем в комплект поставки).
- Если [ВОЗРАСТ] или [ИМЯ] установлены на [OFF] даже при установленных дне рождения или имени, возраст или имя не будут отображаться. Перед выполнением снимков установите [ВОЗРАСТ] или [ИМЯ] на [ON].

- Активируется интеллектуальное управление светочувствительностью ISO, и максимальным уровнем чувствительности ISO становится [ISO400].
- Если камера включается при установленных [РЕБЕНОК1]/[РЕБЕНОК2], возраст и имя отображаются в левой нижней части экрана приблизительно в течение 5 секунд вместе с текущей датой и временем.
- Если возраст выводится неправильно, проверьте настройки часов и дня рождения.
- Настройки дня рождения и настройки имени можно сбросить при помощи [СБРОС].
- Исходной настройкой для режима автофокусировки является [☺].

## [ДОМ.ЖИВОТНОЕ]

Выбирайте его при съемке домашнего животного, например, собаки или кошки. Можно установить день рождения и кличку домашнего животного. Можно указать, чтобы они появлялись во время воспроизведения или проставлялись в виде отметки на записанном изображении, используя [ОТПЕЧ СИМВ] (P148).

Информация о [ВОЗРАСТ] или [ИМЯ] приведена в разделе [РЕБЕНОК1]/[РЕБЕНОК2] на P102.

### **Примечание**





- **Во время записи видеок кадров это будет обычная видеозапись.**
- Первоначально параметр вспомогательной лампы автофокусировки установлен на [OFF].
- Активируется интеллектуальное управление светочувствительностью ISO, и максимальным уровнем светочувствительности ISO становится [ISO800].
- Исходной настройкой для режима автофокусировки является [☺].
- Для получения дополнительной информации о данном режиме см. [РЕБЕНОК1]/[РЕБЕНОК2].

## [ПЕРИФ. РАСФОКУС.]

Данный режим позволяет легко выбирать объект для фокусировки, и делать фон расплывчатым, чтобы выделить объект.







### ■ **Настройка зоны автофокусировки**

#### **1 Для перемещения зоны автофокусировки прикоснитесь к объекту.**

- Зону автофокусировки также можно перемещать нажатием кнопки курсора в направлении ///.
- Можно расположить зону автофокусировки в любом месте экрана (за исключением его границ).

#### **2 Сделайте снимок.**

### **Примечание**

- **Во время записи видеок кадров это будет обычная видеозапись.**
- Быстрая автофокусировка выполняется автоматически.
- Остановите [БАЛ. БЕЛ.] (P83), [РЕЖИМ СЪЕМКИ] (P89), [НАСТР.КН. Fn] (P134) с помощью быстрого меню (P32).
- Экран настройки зоны автофокусировки отображается при нажатии ///. Нажмите , чтобы вернуть зону автофокусировки в центр экрана.
- Полученные эффекты будут отличаться в зависимости от таких факторов, как расстояние до объекта и фона, а также типа используемого объектива. Для достижения наилучших результатов рекомендуется при выполнении снимков подойти к объекту как можно ближе. (P81)
- Режим автофокусировки устанавливается на  (размер зоны автофокусировки будет "точечным").

Режим [ЗАП.]:

## Сделайте снимок, настраивая цвет

(: Режим Мой цвет)

Можно выполнять снимки с использованием требуемого эффекта, предварительно просматривая объект на мониторе ЖКД или видеодискете (прямой просмотр) и устанавливая нужный эффект.

**1** Установить диск рабочего режима на [].

**2** Прикоснитесь к [◀]/[▶] для выбора элемента.

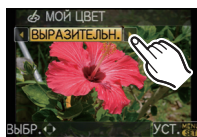

Параметр	Эффект
[ВЫРАЗИТЕЛЬН.]	Этот поп-арт эффект для изображения подчеркивает цвета.
[РЕТРО]	Этот эффект смягчения изображения создает тусклые фотографии.
[ЧИСТЫЙ]	Данный эффект использует холодный, яркий цвет для создания ощущения свежести. (Снимок станет ярким и слегка голубоватым.)
[ЭЛЕГАНТНЫЙ]	Данный эффект создает спокойную атмосферу и ощущение возвышенности. (Снимок станет слегка темнее и желтее.)
[МОНОХРОМ]	С помощью данного эффекта объект снимается с использованием оттеночных характеристик черно-белой фотографии и подавлением цветов.
[ДИНАМИЧНЫЙ]	Это впечатляющий эффект изображения, при котором затемненные участки становятся светлыми, с соответствующей яркостью и улучшенным отображением цветов.
[СИЛУЭТ]	Данный эффект выделяет затененный объект как черный силуэт, используя фоновые цвета неба, заката и т. п.
[РУЧН.НАСТР.]*	Цветовые эффекты могут быть настроены в соответствии с вашими предпочтениями.

\*Для настройки [РУЧН.НАСТР.], обратитесь к странице 105.

**3** Коснитесь [УСТ.].

- Также для установки можно нажать кнопку затвора наполовину.
- Отобразится экран записи.

### ■ Повторная настройка Мой цвет

Вернитесь к вышеупомянутому шагу **2**, нажав задний диск или один из ▲/▼/◀/▶.

- [НАСТР.КН. Fn] (P134) нельзя установить с помощью ▼. Выполните настройку с помощью быстрого меню (P32).

### Примечание

- Во время видеосъемки используются настройки пользовательского цветового режима.
- Настройки Мой цвет остаются в памяти даже при выключении фотокамеры.
- Не предусмотрено использование автобрекетинга в режиме Мой цвет.
- Светочувствительность по ISO будет установлена в режим [AUTO].
- [ИНТ. ЭКСПОЗ.], [ЦВЕТ. ПРОСТР] можно настроить только при установке пользовательского цветового режима на [РУЧН.НАСТР.].
- Следующие параметры нельзя устанавливать в пользовательском цветовом режиме, поскольку фотокамера автоматически устанавливает для них оптимальные значения. – [РЕЖИМ СЪЕМКИ]/[ВСПЫШКА]/[СИНХР. ВСП.]/[УСТ.ОГР. ISO]

## Настройка пользовательских параметров для достижения требуемых эффектов

Выбрав [РУЧН.НАСТР.], можно сделать снимки с настроенными до требуемых уровней цветностью, яркостью и насыщенностью.

**1** Прикоснитесь к [◀]/[▶] для выбора [РУЧН.НАСТР.].

**2** Коснитесь элемента.

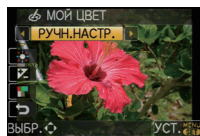

Параметр	Содержание настройки
[ЦВЕТ]	Выполняется настройка цвета изображения, от красного света до синего света. (11 шагов в $\pm 5$ )
[ЯРКОСТЬ]	Выполняется регулировка яркости изображения. (11 шагов в $\pm 5$ )
[НАСЫЩЕННОСТЬ ЦВЕТА]	Выполняется настройка интенсивности цвета изображения, от черного и белого до выразительного цвета. (11 шагов в $\pm 5$ )
[СБРОС]	Возврат к установке по умолчанию

**3** Коснитесь панели с ползунком.

**4** Коснитесь [УСТ.].

- Также для установки можно нажать кнопку затвора наполовину.
- Отобразится экран записи.

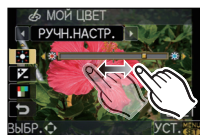

### ■ Возврат к настройкам [РУЧН.НАСТР.] по умолчанию

**1** Выберите [СБРОС] в вышеназванном шаге **2**.

**2** Прикоснитесь к [ДА].

- Настроенное значение по каждому элементу вернется к стандартному (начало отсчета).

### Примечание

- Настройки, выполненные в режиме [РУЧН.НАСТР.], не применяются к другим режимам записи.
- Значки настраиваемых элементов отображаются на экране при регулировке [РУЧН.НАСТР.]. Отображаемый значок является одним из направлений регулировки.
- Аф со слежением может не функционировать при регулировке [НАСЫЩЕННОСТЬ ЦВЕТА] для осветления цвета.



Режим [ЗАП.]: **CUST**

## Съемка в Индивидуальном режиме

Можно выбрать одну из собственных пользовательских настроек, сохраненных с помощью [ПАМ. ПОЛЬЗ УСТ], для соответствующих условий съемки.

Исходная настройка режима программы AE изначально сохранена в качестве пользовательской настройки.

### 1 Установить диск рабочего режима на **[CUST]**.

- (A) Отображение пользовательских настроек

### 2 Для отображения меню нажмите **[MENU/SET]**.



### 3 Нажмите **▲/▼**, чтобы выбрать требуемые пользовательские настройки.

- Нажмите **▶** для отображения настроек для каждого пункта меню. (Нажмите **[⏪]** для возврата в экран выбора.)
- Отображаются только некоторые элементы меню. (Ниже приводятся отображаемые элементы меню.)

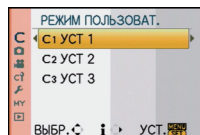

<b>AFL</b> <b>AEL</b>	[БЛОКИР. АФ/АЭ]	<b>P-AF</b>	[ПРЕДВ. АФ]
<b>AF-LOCK</b> <b>HOLD</b>	[УДЕР БЛОК АФ/АЭ]	<b>Fn</b>	[НАСТР.КН. Fn]
<b>AF</b> <b>+MF</b>	[AF+MF]	<b>AF-ON</b>	[АВТ. ПРОСМ.]
<b>FOCUS</b>	[ПРИОРИТ. ФОКУСА]	<b>NR</b>	[ПОДАВЛ. ШУМА]
<b>AF*</b>	[ВСП. ЛАМП. АФ]	<b>AF-ON</b>	[СЪЕМ.БЕЗ ОБЪЕК.]

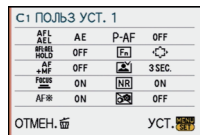

### 4 Для ввода настроек нажмите **[MENU/SET]**.

- (A) Сохранение выбранных индивидуальных настроек отображается на экране.

#### ■ При изменении настроек меню

Даже если настройки меню временно изменены при выбранных [C 1 УСТ 1], [C 2 УСТ 2] или [C 3 УСТ 3] сохраненные параметры остаются без изменений.

Чтобы изменить уже сохраненные настройки, перепишите дату сохранения с помощью [ПАМ. ПОЛЬЗ УСТ] (P106) в меню [ПОЛЬЗОВ.].

#### ● Примечание

- Нельзя сохранить настройки следующих элементов меню как индивидуальный режим. Их изменение затрагивает также другие режимы записи.
  - [УСТ. ЧАСОВ], [ДАТА ПОЕЗДКИ], [СБРОС №], [СБРОС], [ЯЗЫК] и [МЕНЮ СЦЕН]
  - Установки имени и дня рождения [РЕБЕНОК1]/[РЕБЕНОК2] или [ДОМ.ЖИВОТНОЕ] в режиме сцены
  - Данные, зарегистрированные с помощью [ОПРЕД. ЛИЦА]

Режим [ЗАП.]: **IA P A S M** CUST **FP** SCN      

## Запись видеокладов

Можно записывать видео в режиме совместимости с форматом высокой четкости в стандарте AVCHD или формате Motion JPEG. Звук записывается в монофоническом режиме.

Звук также можно записать в стереофоническом режиме, если установить стереомикрофон (DMW-MS1; поставляется отдельно). На P179 приведены сведения о стереомикрофоне.

Функции, доступные при записи видеокладов, отличаются в зависимости от используемого объектива, и может записываться рабочий звук объектива.

Для получения подробной информации см. страницу 18.



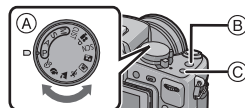

• Возможна запись фотоснимков во время записи видеокладов.

### 1 Выберите режим.

- (A) Диск рабочего режима
- (B) Кнопка видеосъемки
- (C) Кнопка интеллектуального автоматического режима



### ■ Возможные режимы записи для видео

Параметр	Установки/Примечание
 Интеллектуальный автоматический режим	Камера установит наиболее подходящие настройки в соответствии с объектом и условиями записи, поэтому можно доверить камере установку настроек и легко выполнить видеосъемку.
<b>P/A/S/M</b> Режим	Запись видео с автоматической настройкой диафрагмы и скорости затвора.
 Р-режим видеосъемки (P113)	Можно записывать видео с измененными настройками компенсации экспозиции и диафрагмы.
 Пользовательский режим	Запись видео с выбранными настройками пользовательского режима.
 Режим сцены	Запись видео в соответствии с записываемой сценой. (P101 — 103)
 [ПОРТРЕТ]	Производит видеосъемку, используя настройки, удобные для съемки портретов.
 [ПЕЙЗАЖ]	Производит видеосъемку, используя настройки, удобные для съемки пейзажа.
 [СПОРТ]	Производит видеосъемку, используя настройки, удобные для съемки спортивных соревнований.
 [МАКРО]	Производит видеосъемку, используя настройки, удобные для съемки крупных планов.
 [НОЧН. ПОРТРЕТ]	Позволяет получить четкие видеоизображения, используя настройку для съемки в условиях слабой освещенности [  ] внутри темных помещений или в сумерках.
 Пользовательский цветовой режим	Запись видео с настройками пользовательского цветового режима.

## 2 Выберите режим фокусировки.

### ■ Информация об установках режимов фокусировки

Фокусировка изменяется в зависимости от настроек режима фокусировки и [НЕПРЕР. АФ] настройки (P133) в режиме меню [ВИДЕО].

Режим фокусировки	[НЕПРЕР. АФ]	Установки
AFS/AFC	ON (ВКЛ)	Можно поддерживать фокусировку камеры постоянно. Альтернативно, можно сфокусировать камеру при нажатии кнопки затвора наполовину.
	OFF (ВЫКЛ)	Камера сфокусирована, если кнопка затвора нажата наполовину.
MF	ON (ВКЛ)	Фокусировку можно осуществлять вручную.
	OFF (ВЫКЛ)	

• В зависимости от условий съемки или используемого объектива может записываться звук работы автофокусировки во время записи видеокладов. Рекомендуется для съемки установить [НЕПРЕР. АФ] (P133) на [OFF], если вас беспокоит, что может записаться рабочий звук объектива.

## 3 Начните запись, нажав кнопку видеосъемки.

- Ⓐ Оставшееся время записи
- Ⓑ Доступное время записи

• Одновременно также записывается звук через встроенный микрофон камеры. (Видео нельзя записать без звука.)

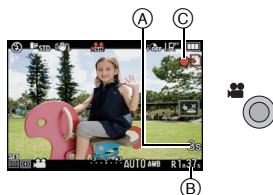

- Индикатор состояния записи (красный) Ⓒ будет мигать во время видеозаписи.
- Если на объекте сложно сфокусироваться, нажмите наполовину кнопку затвора.
- При использовании стереомикрофона (DMW-MS1; поставляется отдельно) (P179) проверьте состояние аккумулятора и убедитесь, что питание включено.

## 4 Остановите запись, повторно нажав кнопку видеосъемки.

- Звук слышен при нажатии кнопки видео, означая начало/остановку видеосъемки. Уровень громкости звука устанавливается в [СИГНАЛ] (P34).
- При заполнении во время съемки карты памяти фотокамера автоматически прекратит запись.

### 📌 Примечание

- Подробнее о меню видеорежима [ВИДЕО] см. P132.
- Настройка вспышки фиксируется на [☺].
- Доступное время записи отображается при установке [ОТОБР. ОСТАВШ.] (P140) в меню [ПОЛЬЗОВ.] на [ОСТАВШ. ВРЕМЯ].
- Информация о доступном времени записи приведена на стр. P205.
- Доступное время записи, которое выводится на экране, может уменьшаться неравномерно.

- В зависимости от типа карты индикатор обращения к карте может отображаться на короткое время после завершения записи видео. Это не является неисправностью.
- Во время записи видеокладов не закрывайте микрофон пальцами или другими предметами.
- Рабочий звук трансфокатора или срабатывания кнопки может записаться, если они сработают во время записи видео.
- Звук не будет записываться в течение 0,5 секунды после начала записи, если она нажата. Отпустите кнопку видеозаписи сразу же после ее нажатия.
- Экран может на мгновение стать черным, или камера может записать шум ввиду статического электричества или электромагнитных волн и т. д., в зависимости от окружения при видеозаписи.
- При использовании трансфокатора во время записи видеокладов для фокусировки может потребоваться некоторое время.
- Если [РАСШ ОПТ УВ] установлено на [ON] угол зрения будет изменяться при переключении экрана между экраном фотоснимков и экраном видео, поскольку коэффициент увеличения фотоснимков и видео разный. (P54)
- Если настройка форматного соотношения для фотоснимков и видео различна, угол зрения изменится в начале видеосъемки. При установке [% РАМКА ЗАП.] (P139) на [ ] отображается угол зрения во время видеосъемки.
- Светочувствительность по ISO будет установлена в [AUTO] при записи видео.
- Во время записи видеокладов настройка [СТАБИЛИЗ.] фиксируется на [MODE1], даже если ее установить на [MODE2] или [MODE3].
- При записи видеокладов нельзя использовать следующие функции.
  - [ ] в режиме Аф  
(Переключится на режим многозонной автофокусировки для видео.)
  - Функция определения ориентации
  - [ОПРЕД. ЛИЦА]/[УСТ.ОГР. ISO]
- При видеосъемке рекомендуется использовать полностью заряженный аккумулятор или адаптер переменного тока (P180).
- Видеоклады не будут записаны, если во время видеозаписи с использованием адаптера переменного тока (P180) подача питания будет прекращена из-за отключения электроэнергии или будет отключен адаптер переменного тока и т. д.
- Цвет или яркость изображения могут изменяться, или могут быть видны горизонтальные полосы на изображении, если снимок выполняется в сильно освещенном месте или при использовании флуоресцентных, ртутных, натриевых осветительных ламп и т. д.

### Информация об одновременной записи (запись фотоснимков при съемке видеокладов)

Во время видеосъемки можно записывать фотоснимки.

**Во время видеосъемки нажмите кнопку затвора до конца, чтобы записать фотоснимок.**

• Снимки можно делать также с помощью функции сенсорного затвора (P52).

#### Примечание

- Одновременно записанные фотоснимки записываются в форматном соотношении [16:9] и размером снимка [S] (2 M).  
Качество изображения может отличаться от стандартных снимков [S] (2 M).
- Во время видеосъемки можно записать до 20 фотоснимков.
- Даже если установить [ЗАП. ЗВУКА] на [ON], фотоснимки будут записываться без звука.
- При установке [КАЧЕСТВО] на [RAW], [RAW] или [RAW] записываются только изображения JPEG. (При установке на [RAW] фотоснимки будут записаны с параметром [КАЧЕСТВО] [ ].)
- Одновременная запись невозможна в следующих случаях:
  - При установке [MOTION JPEG] на [ ] или [ ]
  - В "P" режиме видеосъемки

### Установка на интеллектуальный автоматический режим

- В случае выбора интеллектуального автоматического режима в шаге 1 возможно выполнение видеосъемки в соответствии с объектом или обстановкой записи.

## ■ Определение сцены

Когда камера определяет оптимальную сцену, значок такой сцены отображается синим в течение 2 секунд, после чего его цвет меняется на обычный красный.

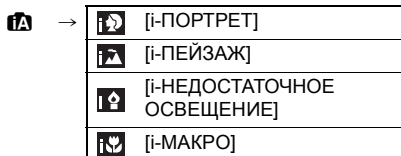

- [iA] установлено, если ни одна из сцен не подходит и установлены стандартные настройки.
- При выборе [iA] камера автоматически распознает лицо человека и по нему установит фокус и экспозицию. (Распознавание лиц) (P76)

### Примечание

- Подробнее о настройках интеллектуального автоматического режима см. P48.
- Ввиду таких условий, как перечисленные ниже, для одного и того же объекта могут определяться разные сцены.
  - Условия, касающиеся объекта: яркое или темное лицо, размер объекта, цвет объекта, расстояние до объекта, контраст объекта, перемещение объекта
  - Условия съемки: Закат, Рассвет, При низкой освещенности, При вибрации фотокамеры, При использовании трансфокатора
- Для выполнения снимков в заданной сцене рекомендуется выполнять снимки в соответствующем режиме записи.

## Изменение [РЕЖИМ ЗАПИСИ] и [КАЧ-ВО ЗАП.]

- 1 Выберите [РЕЖИМ ЗАПИСИ] из меню режима [ВИДЕО] и нажмите ►. (P31)

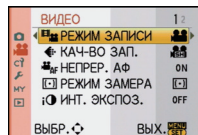

- 2 Для выбора необходимого параметра нажмите ▲/▼, а затем нажмите [MENU/SET].

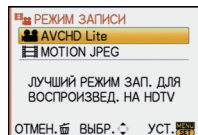

Формат записи	Возможности
[AVCHD Lite]	<ul style="list-style-type: none"> <li>• Выбирайте данный формат для записи видео HD (высокой четкости) для воспроизведения на телевизоре высокой четкости с использованием подключения HDMI.</li> <li>• Воспроизводится без предварительного преобразования после того, как карта вставлена в устройство, совместимое с форматом AVCHD. Более подробная информация о совместимости содержится в инструкции к используемому устройству.</li> <li>• Пользуйтесь картой памяти SD класса скорости*, указанного как "Класс 4" или выше.</li> </ul>
[MOTION JPEG]	<ul style="list-style-type: none"> <li>• Выбирайте данный формат для записи видео стандартного качества для воспроизведения на ПК. Его можно записывать, используя меньше места для хранения, когда на карте памяти остается немного места, либо когда нужно прикрепить видео к электронному сообщению.</li> <li>• Пользуйтесь картой памяти SD класса скорости*, указанного как "Класс 6" или выше.</li> </ul>

\*Номинальное значение класса скорости SD — стандарт скорости непрерывной записи.

- 3** Для выбора [КАЧ-ВО ЗАП.] нажмите ▲/▼, а затем нажмите ►.

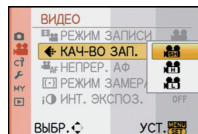

- 4** Для выбора необходимого параметра нажмите ▲/▼, а затем нажмите [MENU/SET].

При выборе [AVCHD Lite] в шаге 2

	Параметр	Качество (скорость передачи данных)*1	кадр/сек	Форматное соотношение
<p><b>Высокое качество</b></p> <p>↓ ↑</p> <p><b>Больше времени</b></p>	([SH])	1280×720 пиксель Приблизительно 17 Mbps*2	50р (Выход датчика: 25 кадр/с)	16:9
	([H])	1280×720 пиксель Приблизительно 13 Mbps*2		
	([L])	1280×720 пиксель Приблизительно 9 Mbps*2		

\*1 Что такое скорость передачи данных

Это объем потока данных в течение определенного промежутка времени, и качество повышается, когда количество данных растет. В данном устройстве используется метод записи "VBR". "VBR" — это аббревиатура для "Variable Bit Rate" (переменная скорость передачи данных), при котором скорость передачи данных (объем потока данных в течение определенного промежутка времени) автоматически меняется в зависимости от объекта съемки. Поэтому при записи объекта с резкими движениями время записи сокращается.

\*2 Что такое Мбит/с

Это аббревиатура "мегабит в секунду", обозначающая скорость передачи.

При выборе [MOTION JPEG] в шаге 2

	Параметр	Размер снимка	кадр/сек	Форматное соотношение
<p><b>Высокое качество</b></p> <p>↓ ↑</p> <p><b>Больше времени</b></p>	([HD])	1280×720 пиксель	30	16:9
	*3 ([WVGA])	848×480 пиксель		
	([VGA])	640×480 пиксель		
	([QVGA])	320×240 пиксель		4:3

\*3 Этот элемент нельзя установить в интеллектуальном автоматическом режиме.

- При выборе [AVCHD Lite] или для [MOTION JPEG], можно просматривать на телевизоре высококачественные видеокадры с помощью кабеля с мини-разъемом HDMI (поставляется отдельно). Подробную информацию см. в разделе "Воспроизведение на телевизоре посредством разъема HDMI" на P161.

## 5 Чтобы закрыть меню, нажмите [MENU/SET].

- Кроме того, для закрытия меню можно наполовину нажать кнопку затвора.

### Примечание

- Видеосъемка может остановиться в процессе, если используется любая из следующих карт.
  - Карты, с которыми повторно и многократно производились операции записи и удаления
  - Карты, отформатированные с помощью ПК или другого оборудования
 Перед выполнением снимков отформатируйте (P38) карту на камере. Поскольку при форматировании удаляются все записанные на карту данные, сохраните предварительно важные данные на компьютере.
- Возможно, при использовании карты большой емкости будет невозможна запись в течение короткого времени после включения питания.
- **Видеоизображения, записанные в [AVCHD Lite] или [MOTION JPEG], могут воспроизводиться с плохим качеством изображения или звука, или же воспроизведение может быть невозможно даже при воспроизведении на оборудовании, совместимом с данными форматами. Кроме того, информация о записи может не воспроизводиться надлежащим образом. В таком случае воспользуйтесь данной камерой. Подробные сведения об устройствах, совместимых с AVCHD, см. на сайтах поддержки, приведенных ниже.**  
<http://panasonic.jp/support/global/cs/dsc/>  
 (Сайт только на английском языке.)
- Видео, записанное в [AVCHD Lite], не соответствует "DCF/Exif", поэтому некоторая информация не будет отображаться во время воспроизведения.
- **Звук видеозаписей (если [РЕЖИМ ЗАПИСИ] установлен на [MOTION JPEG]) либо снимков со звуком, сделанных на данной камере, невозможно воспроизвести на более ранних моделях цифровых камер Panasonic (LUMIX), выпущенных до июля 2008 года.**

Режим [ЗАП.]: 

## Запись видео с желательными настройками

(: P-режим видеосъемки)

Можно выбрать степень периферийной расфокусировки, создаваемой компенсацией экспозиции или установкой диафрагмы и выполнить видеозапись.

### 1 Установить диск рабочего режима на [].

### 2 Выберите режим фокусировки (P109)

### 3 Нажмите задний диск, чтобы сменить экран настройки.

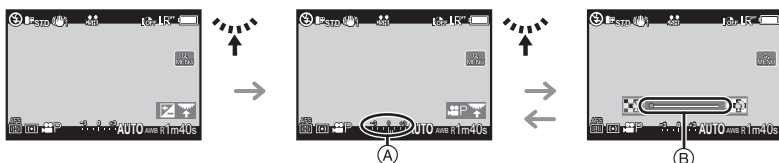

(A) компенсация экспозиции

(B) степень периферийной расфокусировки

- При каждом нажатии на задний диск, камера переключается между операциями настройки компенсации экспозиции и степени периферийной расфокусировки.



Режим [ЗАП.]: 

## Выполнение снимка с помощью функции Распознавание лиц

Распознавание лиц — это функция, выполняющая поиск лица, напоминающего зарегистрированное лицо, и автоматически устанавливающая приоритет фокусировки и экспозиции. Даже если человек находится сзади или в конце группы людей на фотографии, камера все равно выполнит четкий снимок.

**[ОПРЕД. ЛИЦА]** изначально установлено на **[OFF]** на камере.  
**[ОПРЕД. ЛИЦА]** автоматически включится **[ON]**, если зарегистрировано изображение лица.

### • Функция распознавания лиц включает следующее.

#### В режиме записи

- Отображение соответствующего имени при обнаружении камерой зарегистрированного лица\* (если для зарегистрированного лица задано имя)
- Камера запомнит лицо, снимок которого выполнялся много раз, и отобразит экран регистрации автоматически (если **[АВТОРЕГИСТРАЦИЯ]** установлено на **[ON]**)



#### В режиме воспроизведения

- Отображение имени и возраста (если информация зарегистрирована)
- Выборочное воспроизведение снимков, выбранных из числа снимков, зарегистрированных с помощью функции распознавания лиц (**[ВОСПР. КАТ.]** (P146))

\* Отображаются имена максимум 3 лиц. Порядок отображаемых лиц при выполнении снимков определяется в соответствии с порядком регистрации.

#### Примечание

- **[ОПРЕД. ЛИЦА]** работает только при установке автофокусировки на **[☺]**.
- Во время серийной съемки **[ОПРЕД. ЛИЦА]** информацию о снимке можно присоединить только к первому снимке.
- После нажатия кнопки затвора наполовину можно добавить информацию к снимку другого человека, когда камера переключается на другой объект для выполнения фотоснимка.
- **[ОПРЕД. ЛИЦА]** невозможно использовать с установкой **[ЕДА]** в режимах **[МАКРО]**, **[НОЧН. ПЕЙЗАЖ]** и **[ИЛЛЮМИНАЦИЯ]** в **[НОЧН. ПОРТРЕТ]**, **[ПЕРИФ. РАСФОКУС.]** в режиме сцены и при записи видеокадров.
- Когда режим фокусировки установлен на **[MF]**, автоматическая регистрация недоступна.
- Данные, зарегистрированные с помощью **[ОПРЕД. ЛИЦА]**, будут сброшены при сбросе настроек меню **[ЗАП.]** с помощью **[СБРОС]**.
- **[ОПРЕД. ЛИЦА]** найдет лицо, похожее на зарегистрированное, совершенно точное определение человека не гарантируется.
- При использовании функции **Распознавание лиц** может потребоваться больше времени для выбора и определения характерных черт лица, чем при использовании обычного обнаружения лиц.
- Даже если информация о распознавании лиц зафиксирована, снимки, снятые с установкой **[ИМЯ]** в положение **[OFF]**, не будут классифицироваться по категориям в **[ВОСПР. КАТ.]**.
- Даже при изменении информации о распознавании лиц (P118) информация о распознавании лиц для уже выполненных снимков не изменится. Например, если имя изменилось, снимки, записанные до изменения, не будут распределены по категориям с помощью распознавания лиц в **[ВОСПР. КАТ.]**.
- Для изменения информации об имени в сделанных снимках выполните **[REPLACE]** в **[РЕД. РАСП. ЛИЦ]** (P159).

## Настройки лиц

Можно зарегистрировать такую информацию, как имена и дни рождения, для изображений лиц максимум 6 человек.

Регистрацию можно упростить, выполнив несколько изображений лиц каждого человека. (максимум 3 снимка на каждую регистрацию)

### ■ Точка записи при регистрации изображений лиц

- Во время регистрирования лицо должно быть анфас с открытыми глазами и закрытым ртом, а очертания лица, глаз или бровей не закрыты волосами.
- Убедитесь, что во время регистрации на лицо не падает слишком большая тень. (Вспышка не сработает во время регистрации.)

(Хороший пример для регистрации)



### ■ Если нет распознавания во время записи

- Зарегистрируйте лицо одного и того же человека в помещении и на улице, либо с разным выражением лица и под разными углами съемки. (P118)
- Дополнительно зарегистрируйте на месте съемки.
- Изменение настройки [СВЕТОЧУВСТ.]. (P119)
- Если зарегистрированное лицо не распознано, выполните корректировку с помощью повторной регистрации.

### Пример лиц, которые трудно распознать

В следующих случаях распознавание лиц может оказаться невозможным, или лица будут распознаваться неправильно, даже если лица зарегистрированы, это зависит от выражения лица и окружения.

- Волосы закрывают глаза или брови (A)
- Лицо темное/свет падает под углом (B)
- Лицо находится под углом или обращено в сторону
- Лицо направлено вверх/вниз
- Глаза закрыты
- Лицо слишком яркое или слишком темное
- Лица закрыты солнцезащитными или светоотражающими очками, волосами, головным убором и т. д.
- Лицо выглядит на экране маленьким
- Лицо не помещается на экране целиком
- Характерные черты лица изменились с возрастом
- Родители и дети либо родные братья и/или сестры, похожие друг на друга
- Выражения лица очень непохожие
- Слабый контраст на лицах
- Быстрое движение
- Дрожание камеры
- Использование цифрового масштабирования

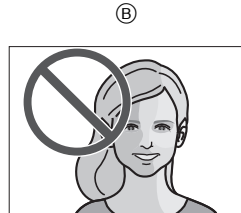
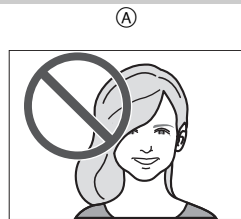

## Регистрация изображения лица нового человека

**1** Выберите [ОПРЕД. ЛИЦА] в меню режима [ЗАП.] и затем нажмите ►. (P31)

**2** Для выбора ▲/▼ нажмите [MEMORY], а затем нажмите [MENU/SET].

**3** Нажмите ▲/▼/◀/▶ для выбора рамки определения незарегистрированного лица, а затем нажмите [MENU/SET].

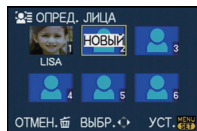

**4** Выполните снимок, осуществляя регулировку лица с помощью контрольной линии.

- Лица других объектов, не являющихся людьми (домашних животных и т. д.) зарегистрировать нельзя.
- Если регистрация не выполнена, появится сообщение и на дисплее снова отобразится экран регистрации. В таком случае выполните снимок снова.

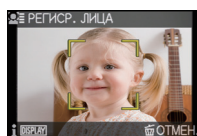

**5** Для выбора ▲ нажмите [ДА], а затем нажмите [MENU/SET].

**6** Выберите элемент для редактирования с помощью ▲/▼, а затем нажмите ►.

- Можно зарегистрировать до 3 изображений лица.

Параметр	Описание настроек
[ИМЯ]	Можно зарегистрировать имена. <b>1</b> Для выбора [SET] нажмите ▼, а затем нажмите [MENU/SET]. <b>2</b> Введите имя. <ul style="list-style-type: none"> <li>• Подробную информацию о том, как вводить символы, см. в разделе “Ввод текста” на P142.</li> </ul>
[ВОЗРАСТ]	Можно зарегистрировать день рождения. <b>1</b> Для выбора [SET] нажмите ▼, а затем нажмите [MENU/SET]. <b>2</b> Нажмите ◀/▶ для выбора элементов (год/месяц/день), затем нажмите ▲/▼ для установки и затем нажмите [MENU/SET].

<b>[ДОБ.ИЗОБР.]</b>	<p>Добавление изображений лица. (Добавить изображения)</p> <ol style="list-style-type: none"> <li><b>1</b> Выберите рамку определения незарегистрированного лица, а затем нажмите [MENU/SET].</li> <li><b>2</b> Выполните этапы 4 и 5 в “Регистрация изображения лица нового человека”.</li> <li><b>3</b> Нажмите [🗑️].</li> </ol>
	<p>Чтобы удалить одно из изображений лица. (Удаление)</p> <ol style="list-style-type: none"> <li><b>1</b> Нажмите ◀/▶ для выбора удаляемого изображения лица, затем нажмите [MENU/SET].</li> <li><b>2</b> Для выбора [ДА] нажмите ▲, а затем нажмите [MENU/SET].</li> <li><b>3</b> Нажмите [🗑️].</li> </ol> <ul style="list-style-type: none"> <li>• Если зарегистрировано только одно изображение, его нельзя удалить.</li> </ul>

## **7** Нажмите кнопку затвора наполовину, чтобы закрыть меню.

### ■ Об информации

- При нажатии [DISPLAY] на экране записи, упомянутом в описании шага 4 на P117, появится пояснение к съемке изображений лица. (Нажмите еще раз для возвращения к экрану записи.)

### Измените или удалите информацию о зарегистрированном человеке

Можно изменять изображения или информацию уже зарегистрированного человека. Также можно удалить информацию о зарегистрированном человеке.

- 1** Выберите [ОПРЕД. ЛИЦА] в меню режима [ЗАП.] и затем нажмите ▶. (P31)
- 2** Для выбора [MEMORY] нажмите ▼, а затем нажмите [MENU/SET].
- 3** Нажмите ▲/▼/◀/▶ для выбора редактируемого или удаляемого изображения лица и затем нажмите [MENU/SET].
- 4** Для выбора пункта меню нажмите ▲/▼, а затем нажмите [MENU/SET].

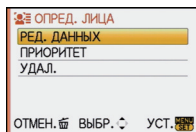

Параметр	Описание настроек
<b>[РЕД. ДАННЫХ]</b>	<p>Изменение информации о уже зарегистрированном человеке. <b>Выполните этап 6 в “Регистрация изображения лица нового человека”.</b></p>

[ПРИОРИТЕТ]	Фокусировка и экспозиция предпочтительно регулируются по лицам с более высоким приоритетом. <b>Нажмите ▲/▼/◀/▶ для выбора приоритета и затем нажмите [MENU/SET].</b>
[УДАЛ.]	Удаление информации о зарегистрированном человеке. <b>Для выбора ▲ нажмите [ДА], а затем нажмите [MENU/SET].</b>

- 5** Нажмите кнопку затвора наполовину, чтобы закрыть меню.

### Настройка автоматической регистрации/чувствительности

Можно выполнить настройку автоматической регистрации и чувствительности для определения лица.

- 1** Выберите [ОПРЕД. ЛИЦА] в меню режима [ЗАП.] и затем нажмите ►. (P31)
- 2** Для выбора [SET] нажмите ▼, а затем нажмите [MENU/SET].
- 3** Нажатием ▲/▼ выберите пункт меню, а затем нажмите ►.

Параметр	Описание настроек
[АВТОРЕГИСТРАЦИЯ]	[OFF]/[ON] <ul style="list-style-type: none"> <li>• Если [АВТОРЕГИСТРАЦИЯ] настроено на [ON], [ОПРЕД. ЛИЦА] автоматически устанавливается на [ON].</li> <li>• Подробную информацию см. в "Автоматическая регистрация" на P119.</li> </ul>
[СВЕТОЧУВСТ.]	[HIGH]/[NORMAL]/[LOW] <ul style="list-style-type: none"> <li>• Выберите [HIGH], если распознавание выполнить сложно. Вероятность распознавания увеличивается, но вместе с тем увеличивается вероятность ошибочного распознавания.</li> <li>• Выберите [LOW], если ошибочное распознавание происходит часто.</li> <li>• Для возврата к первоначальным настройкам выберите [NORMAL].</li> </ul>

- 4** Нажмите кнопку затвора наполовину, чтобы закрыть меню.

### Автоматическая регистрация

Если [АВТОРЕГИСТРАЦИЯ] настроено на [ON], экран регистрации автоматически отображается после выполнения снимка лица, которое часто появляется.

- Экран регистрации отображается приблизительно после 3 снимков. (Это правило не учитывается в режиме серийной съемки, автоматического брекетинга, брекетинга баланса белого, брекетинга фотопленок или при установке [ЗАП. ЗВУКА].)
- Может быть невероятно сложно выполнить распознавание только с помощью [АВТОРЕГИСТРАЦИЯ], поэтому зарегистрируйте предварительно изображения лиц с помощью [ОПРЕД. ЛИЦА] в меню [ЗАП.].

## ■ Регистрация из экрана автоматической регистрации

**1** Для выбора [ДА] нажмите **▲**, а затем нажмите [MENU/SET].

- При отсутствии зарегистрированных лиц перейдите к шагу **3**.
- При выборе [НЕТ] экран выбора отображается снова, а при выборе [ДА] с помощью **▲** [АВТОРЕГИСТРАЦИЯ] устанавливается на [OFF].

**2** Для выбора [НОВОЕ ЛИЦО] или [ДОП. ИЗОБРАЖ.] нажмите **▲/▼**, а затем нажмите [MENU/SET].

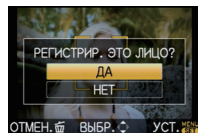

Параметр	Описание настроек
[НОВОЕ ЛИЦО]	<ul style="list-style-type: none"> <li>• Список зарегистрированных лиц отображается, когда уже зарегистрировано 6 человек. Выберите человека, которого следует заменить.</li> </ul>
[ДОП. ИЗОБРАЖ.]	<p>Для дополнительной регистрации изображения лица зарегистрированного человека.  <b>Нажатием <b>▲/▼/◀/▶</b> выберите человека, для которого следует добавить снимок, затем нажмите [MENU/SET].</b></p> <ul style="list-style-type: none"> <li>• Если 3 изображения уже зарегистрированы, появится экран замены снимка. В этом случае выберите снимок, который следует заменить.</li> </ul>

- После дополнительной регистрации или замены изображения лица на дисплей автоматически вновь выводится экран записи.

**3** Выполните действие этапа **6** и далее в “Регистрация изображения лица нового человека”.

### Примечание

- Если экран регистрации не отображается, облегчить отображение можно, произведя запись при тех же условиях или с тем же выражением лица.
- Если лицо не распознается, несмотря на то, что оно зарегистрировано, упростить распознавание может повторная регистрация человека с использованием [ОПРЕД. ЛИЦА] в меню режима [ЗАП.] в той же обстановке.
- Если экран регистрации отображается для человека, который уже зарегистрирован, распознавание можно упростить, произведя дополнительную регистрацию.
- Если регистрируется снимок, записанный с использованием вспышки, это может усложнить распознавание.

Режим [ЗАП.]:

## Полезные функции, используемые в пунктах назначения при путешествиях

При съемке записывается день отпуска, когда была сделана фотография

Детальная информация о настройках меню [НАСТР.] приведена на Р31.

Если вы заранее задали дату отъезда или пункт назначения, количество дней, прошедшее со дня отъезда (день отпуска по счету) будет записываться во время съемки. Вы можете отобразить количество прошедших дней при воспроизведении снимков и распечатать их на снятых снимках с помощью [ОТПЕЧ СИМВ] (Р148).

- Количество дней, прошедших с даты отъезда, можно распечатывать при помощи программного обеспечения "PHOTOfunSTUDIO 5.0 HD Edition", которое находится на компакт-диске CD-ROM (входящем в комплект поставки).
- Выберите [УСТ. ЧАСОВ], чтобы заранее установить текущую дату и время. (Р29)

- 1 Выберите [ДАТА ПОЕЗДКИ] из меню [НАСТР.], после чего нажмите ►.

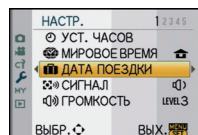

- 2 Для выбора [УСТ. ПОЕЗДКИ] нажмите ▲, а затем нажмите ►.

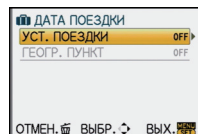

- 3 Для выбора [SET] нажмите ▼, а затем нажмите [MENU/SET].

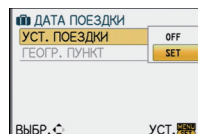

- 4 Нажмите ▲/▼/◀/▶ для установки даты отъезда (год/месяц/день) и затем нажмите [MENU/SET].

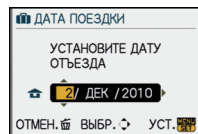

- 5 Нажмите ▲/▼/◀/▶ для установки даты возвращения (год/месяц/день) и затем нажмите [MENU/SET].

- Если вы не хотите устанавливать дату возвращения, нажмите [MENU/SET] во время отображения полосы с датой.

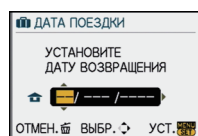

- 6** Для выбора [ГЕОГР. ПУНКТ] нажмите ▼, а затем нажмите ►.

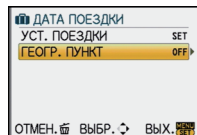

- 7** Для выбора [SET] нажмите ▼, а затем нажмите [MENU/SET].

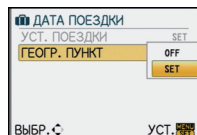

- 8** Введите месторасположение.

- Подробную информацию о том, как вводить символы, см. в разделе “Ввод текста” на P142.

- 9** Чтобы закрыть меню, дважды нажмите [MENU/SET].

- 10** Сделайте снимок.

- Количество дней, прошедших с даты отъезда, отображается приблизительно в течение 5 секунд, если данная камера включена и т.д. после установки даты путешествия или если дата путешествия установлена.
- Если дата путешествия установлена, [📷] появляется в правой нижней части экрана.

#### ■ Отмена режима даты путешествия

Дата поездки автоматически отменяется, если текущая дата — более поздняя, чем дата возвращения. Если требуется отменить дату поездки до окончания отпуска, выберите [OFF] на экране, показанном для шага **3** или **7**, а затем дважды нажмите [MENU/SET]. При установке [УСТ. ПОЕЗДКИ] на [OFF] во время выполнения шага **3** [ГЕОГР. ПУНКТ] также будет установлено на [OFF].

#### 📌 Примечание

- Дата поездки высчитывается на основании даты в настройке часов, а также установленной даты отъезда. Если установить [МИРОВОЕ ВРЕМЯ] (P123) на пункт назначения поездки, дата поездки высчитывается на основании даты в настройке часов и установки пункта назначения поездки.
- Установка дня путешествия сохраняется, даже если камера будет выключена.
- Если [ДАТА ПОЕЗДКИ] установлена в положение [OFF], количество дней, прошедших с даты отъезда, не записывается, даже если дата путешествия или часы установлены. Даже если [ДАТА ПОЕЗДКИ] установлена в положение [SET] после съемки, день отпуска, в который сделаны снимки, не отображается.
- Если дата отъезда установлена, а затем снимок делается до этой даты отъезда, знак [-] (минус) отображается оранжевым цветом, и день отпуска, в который сделан снимок, не записывается.
- Если дата поездки отображается как [-] (минус) белого цвета, существует разница во времени, ввиду которой происходит смена даты для пунктов [ДОМ. РЕГИОН] и [ПУНКТ НАЗНАЧ.]. (Это будет записано)
- Настройка [ДАТА ПОЕЗДКИ] невозможна для видео, записанного в формате [AVCHD Lite].
- [ГЕОГР. ПУНКТ] нельзя записать при видеосъемке.
- [ДАТА ПОЕЗДКИ] невозможно настроить в интеллектуальном автоматическом режиме. Будет отражена настройка другого режима записи.

## Даты/время записей в пунктах назначения при путешествиях за рубеж (мировое время)

Детальная информация о настройках меню [НАСТР.] приведена на Р31.

Можно отображать местное время в пунктах назначения при путешествиях и записывать их на выполняемых снимках.

• Выберите [УСТ. ЧАСОВ], чтобы заранее установить текущую дату и время. (P29)

**1** Выберите [МИРОВОЕ ВРЕМЯ] из меню [НАСТР.], после чего нажмите **▶**.

- При первом использовании камеры после ее покупки появляется сообщение [УСТАНОВИТЕ ДОМАШНИЙ РЕГИОН]. Нажмите [MENU/SET] и установите домашний регион на экране во время выполнения шага **3**.

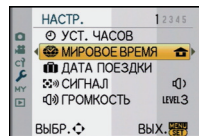

**2** Для выбора [ДОМ. РЕГИОН] нажмите **▼**, а затем нажмите [MENU/SET].

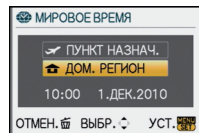

**3** Нажмите **◀/▶** для выбора домашнего региона, а затем нажмите [MENU/SET] для установки.

- А Текущее время
- Б Разница во времени с GMT (средним временем по Гринвичу)
- Если в домашнем регионе используется летнее время [☀️], нажмите **▲**. Еще раз нажмите **▲** для возврата к исходному времени.
- Установка летнего времени для домашнего региона не увеличивает текущее время. Увеличьте настройку часов на один час.

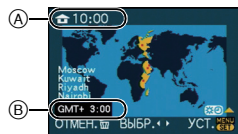

**4** Для выбора [ПУНКТ НАЗНАЧ.] нажмите **▲**, а затем для установки нажмите [MENU/SET].

- С В зависимости от установки, отображается время в регионе пункта назначения поездки либо в домашнем регионе.

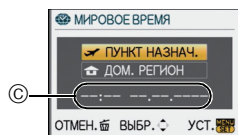

**5** Нажмите **◀/▶** для выбора региона, в котором находится пункт назначения поездки, а затем нажмите [MENU/SET.] для установки.

- Д Текущее время в регионе пункта назначения
- Е Разница во времени
- Если в стране, где вы путешествуете, используется летнее время [☀️], нажмите **▲**. (Время увеличится на один час.) Для возврата к первоначальной установке времени нажмите **▲** еще раз.



**6** Чтобы закрыть меню, нажмите [MENU/SET].

### Примечание

- Верните настройку на [ДОМ. РЕГИОН] по окончании отпуска, выполнив шаги **1**, **2** и **3**.
- Если [ДОМ. РЕГИОН] уже установлен, измените только пункт назначения поездки, и затем используйте.
- Если вы не можете найти пункт назначения поездки в списке регионов, отображаемых на экране, установите по разнице во времени относительно домашнего региона.

## Использование меню [ЗАП.]

- [РЕЖИМ ЗАМЕРА], [ИНТ. ЭКСПОЗ.], [РАСШ ОПТ УВ], и [ЦИФР. УВЕЛ] являются общими для меню режима [ЗАП.] и меню режима [ВИДЕО]. Изменение этих настроек в одном из данных меню отражается в других меню.

### [ФОРМАТ]

Детальная информация о меню режима [ЗАП.] приведена на Р31.

Это позволяет выбрать формат снимков, соответствующий способу печати или воспроизведения.

Применимые режимы:              

**[4:3]**: [ФОРМАТ] телевизора 4:3

**[3:2]**: [ФОРМАТ] 35 мм пленочной камеры

**[16:9]**: [ФОРМАТ] телевизора высокой четкости и т. д.

**[1:1]**: Квадратное форматное соотношение

**[4:3]**



**[3:2]**



**[16:9]**

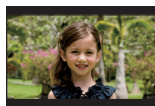

**[1:1]**

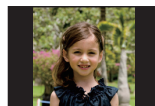

#### Примечание

- При печати края записанных снимков могут обрезаться, поэтому необходимо выполнить проверку перед печатью. (P199)

### [РАЗР. КАДРА]

Детальная информация о меню режима [ЗАП.] приведена на Р31.

Установите количество пикселей. Чем выше количество деталей, тем более детализованными выглядят снимки даже при печати на больших листах.

Применимые режимы:              

■ Для формата **[4:3]**.

<b>L</b> (12M)	4000×3000 пикселей
<b>M</b> (6M)	2816×2112 пикселей
<b>S</b> (3M)	2048×1536 пикселей

■ Для формата **[3:2]**.

<b>L</b> (10.5M)	4000×2672 пикселей
<b>M</b> (5M)	2816×1880 пикселей
<b>S</b> (2.5M)	2048×1360 пикселей

## ■ Для формата [16:9].

<b>L (9M)</b>	4000×2248 пикселей
<b>M (4.5M)</b>	2816×1584 пикселей
<b>S (2M)</b>	1920×1080 пикселей

## ■ Для формата [3:4].

<b>L (9M)</b>	2992×2992 пикселей
<b>M (4.5M)</b>	2112×2112 пикселей
<b>S (2M)</b>	1504×1504 пикселей



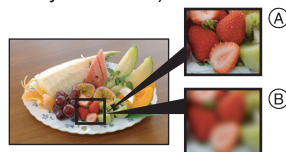

 **Примечание**

- При установке [РАСШ ОПТ УВ] (P130) на [ON], на экране отображается [74], если размер снимка установлен не на максимальный для каждого из форматов. "EZ" является сокращением "Extra optical Zoom" (Дополнительное оптическое увеличение).
- Цифровой фотоснимок состоит из большого количества точек, которые называются пикселями. Чем больше количество пикселей, тем выше качество снимка при печати на большом листе бумаги или отображении на мониторе ПК.
  - Ⓐ Много пикселей (Качественный)
  - Ⓑ Мало пикселей (Приблизительный)
- \* Эти снимки являются примерами для показа данного эффекта.
- При изменении формата установите размер снимка снова.
- Информация о количестве записываемых снимков приведена на P201.

 **[КАЧЕСТВО]**
**Детальная информация о меню режима [3АП.] приведена на P31.**

Установите коэффициент сжатия, с которым будут сохраняться снимки.

Применимые режимы:             

- []:** Высокое (приоритет отдается качеству снимка)
- []:** Стандартное (использование стандартного качества изображения и увеличение количества снимков, которые можно записать без изменения количества пикселей)
- [RAW]:** RAW+ Высокое (В дополнение к настройкам [RAW] одновременно создается точное равноценное изображение в формате JPEG.)<sup>\*1</sup>
- [RAW]:** RAW+ Обычное (В дополнение к настройкам [RAW] одновременно создается равноценное стандартное изображение в формате JPEG.)<sup>\*1</sup>
- [RAW]:** Файл RAW (Если снимок будет высококачественно редактироваться на ПК)<sup>\*2</sup>

\*1 При удалении файла RAW из фотокамеры также удаляется соответствующее изображение JPEG.

\*2 Для каждого форматного соотношения изображения фиксируется на максимальном количестве записываемых пикселей ([L]).

### Примечание

- Информация о количестве записываемых снимков приведена на P201.
- Файлы в формате RAW позволяют воспользоваться дополнительными возможностями редактирования изображений. Можно сохранять файлы RAW в форматах, которые отображаются на ПК (JPEG, TIFF и т.п.) и т.д., обрабатывать и редактировать их при помощи программного обеспечения "SILKPIX Developer Studio", разработанного Ichikawa Soft Laboratory, которое находится на компакт-диске (входит в комплект поставки).
- Изображения [RAW] записываются с меньшим объемом данных, чем [RAW<sup>Hi</sup>] или [RAW<sup>Lo</sup>]. [УСТ. ПЕЧ.] и [ИЗБРАННОЕ] невозможно установить на изображение, выполненное с помощью [RAW].

## [ОПРЕД. ЛИЦА]

**Детальная информация о меню режима [ЗАП.] приведена на P31.**

Укажите лицо человека и воспользуйтесь функциями распознавания лиц.

Применимые режимы:            

[OFF]/[ON]/[MEMORY]/[SET]

### Примечание

- Для получения подробной информации см. P115.

## [РЕЖИМ ЗАМЕРА]

**Детальная информация о меню режима [ЗАП.] приведена на P31.**

Тип оптического измерения, используемого для измерения яркости, можно изменить.

Применимые режимы:      

: Многоточечный

В этом режиме фотокамера определяет наиболее подходящую экспозицию путем автоматической оценки яркости всего экрана. Обычно рекомендуется использовать этот метод.

: Центральный



Этот метод используется чтобы сфокусироваться на предмете в центре экрана и равномерно измерить яркость всего экрана.

: Точечный

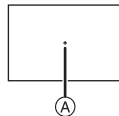
Этот метод оценивает яркость предмета по яркости определенной точки (A).



### Примечание

- Если режим АФ установлен на [AF], в то время как выбрано , экспозиция регулируется в зависимости от лица, если же он установлен на , экспозиция регулируется в зависимости от заблокированного объекта.

 [СТАБИЛИЗ.]

Детальная информация о меню режима [ЗАП.] приведена на Р31.

При использовании одного из данных режимов обнаруживается дрожание во время выполнения снимков, и камера автоматически компенсирует дрожание, что позволяет выполнять съемку без дрожания.

Применимые режимы: 

[OFF]\*

[MODE1]: В режиме [ЗАП.] дрожание компенсируется постоянно.

[MODE2]: Дрожание компенсируется, пока нажата кнопка затвора.

[MODE3]: Компенсируется дрожание камеры при движении вверх/вниз. Данный режим идеален для панорамирования (метод съемки с поворотом камеры для слежения за движением объекта, который постоянно движется в фиксированном направлении).

 **Примечание**

- \* Можно выбрать при использовании объектива без переключателя [O.I.S.].
  - Переключатель [O.I.S.] отсутствует на объективе 14–42 мм/F3.5–5.6, входящем в комплект модели DMC-G2K/DMC-G2W.
  - Переключатель [O.I.S.] имеется на объективе 45–200 мм/F4.0–5.6, входящем в комплект модели DMC-G2W.
- Убедитесь, что переключатель [O.I.S.] на объективе установлен на [ON] при использовании объектива с переключателем [O.I.S.].
- При использовании объектива без функции стабилизатора выбор [СТАБИЛИЗ.] не предусмотрен.
- Функция стабилизатора может работать неэффективно в следующих случаях.
  - При значительном дрожании.
  - Если увеличение слишком большое.
  - При использовании цифрового увеличения.
  - При съемке со слежением за двигающимися объектами.
  - При слишком низкой скорости затвора, во время съемки внутри помещения или в темном месте.
- При нажатии кнопки затвора старайтесь избегать дрожания фотокамеры.
- Эффект панорамирования в [MODE3] сложнее получить в следующих случаях.
  - В ярко освещенных местах, например, на открытой местности в ясный летний день
  - Если скорость затвора быстрее 1/100 секунды.
  - Если вследствие того, что объект движется медленно, вы перемещаете камеру слишком медленно. (Фон не становится расплывчатым.)
  - При неудовлетворительном слежении камеры за объектом
- Рекомендуется производить фотосъемку через видоискатель, а панорамировать в режиме [MODE3].
- Во время записи видеокладов настройка фиксируется на [MODE1], даже если ее установить на [MODE2] или [MODE3].

 [ВСПЫШКА]

Детальная информация о меню режима [ЗАП.] приведена на Р31.

Можно переключать настройки вспышки.

Применимые режимы: 



[]/[]/[]/[]/[]/[]

 **Примечание**

- Подробнее см. P64.

 [КОРР.КР.ГЛ.]

Детальная информация о меню режима [ЗАП.] приведена на P31.

При использовании вспышки с выбранным уменьшением эффекта красных глаз ([, [, []) автоматически обнаруживается и исправляется эффект красных глаз в данных изображения.

Применимые режимы: **PASM**        

[OFF]/[ON]

 **Примечание**

- При некоторых условиях съемки выполнить корректировку красных глаз невозможно.
- При установке цифровой коррекции красных глаз на [ON] на значке вспышки появляется .
- Для получения подробной информации см. P65.

 [СИНХР. ВСП.]

Детальная информация о меню режима [ЗАП.] приведена на P31.

Можно установить синхронизацию по 2-й шторке.

Применимые режимы: **PASM**  

[1ST]/[2ND]

 **Примечание**

- Подробнее см. P68.

 [НАСТР.ВСПЫШКИ]

Детальная информация о меню режима [ЗАП.] приведена на P31.

Мощность вспышки можно регулировать.

Применимые режимы: **PASM**        

[-2 EV]/[-1 2/3 EV]/[-1 1/3 EV]/[-1 EV]/[-2/3 EV]/[-1/3 EV]/[0 EV]/[+1/3 EV]/[+2/3 EV]/[+1 EV]/[+1 1/3 EV]/[+1 2/3 EV]/[+2 EV]

 **Примечание**

- Подробнее см. P68.

**I,R** [ИНТ.РАЗРЕШ.]

Детальная информация о меню режима [ЗАП.] приведена на P31.

Снимки с четкими контурами и разрешением можно делать, используя технологию интеллектуального разрешения.

Применимые режимы: **PASM**  

[OFF]/[LOW]/[STANDARD]/[HIGH]

 **Примечание**

- Используйте быстрое меню (P32) для настройки, если выбран режим “P” видеосъемки.

**iO [ИНТ. ЭКСПОЗ.] (Интеллектуальная настройка экспозиции)**

Детальная информация о меню режима [ЗАП.] приведена на P31.

Если фон и объект значительно отличаются по яркости, контраст и экспозиция регулируются автоматически для максимально реалистичной передачи изображения.

Применимые режимы: **P A S M**   

[OFF]/[LOW]/[STANDARD]/[HIGH]

 **Примечание**

- Даже при установке [СВЕТОЧУВСТ.] на [ISO100]/[ISO125], [СВЕТОЧУВСТ.] может быть установлено на более высокое значение, чем [ISO100]/[ISO125], если снимок выполняется при установке [ИНТ. ЭКСПОЗ.] на действительное значение.
- При некоторых условиях эффект компенсации может быть не достигнут.
- [iO] на экране становится желтым во время действия [ИНТ. ЭКСПОЗ.].
- [LOW], [STANDARD] или [HIGH] представляет максимальный диапазон действия.

**ISO [УСТ.ОГР. ISO]**

Детальная информация о меню режима [ЗАП.] приведена на P31.

В зависимости от яркости объекта съемки устанавливается оптимальная светочувствительность ISO на основании заданных предельных значений.

Применимые режимы: **P A S** 

[OFF]/[200]/[400]/[800]/[1600]

 **Примечание**

- Можно установить верхний предел светочувствительности ISO.
- Чем выше установленное значение светочувствительности ISO, тем лучше устраняется дрожание, но тем больше шума на снимке.
- Это срабатывает при установке [СВЕТОЧУВСТ.] на [AUTO] или на [ISO].

**ISO [УВЕЛИЧЕНИЕ ISO]**

Детальная информация о меню режима [ЗАП.] приведена на P31.

Установки светочувствительности ISO в диапазоне от [ISO100] до [ISO6400] меняются для каждого шага 1/3 EV.

Применимые режимы: **P A S M**       

[1/3 EV]: [100]/[125]/[160]/[200]/[250]/[320]/[400]/[500]/[640]/[800]/[1000]/[1250]/  
[1600]/[2000]/[2500]/[3200]/[4000]/[5000]/[6400]

[1 EV]: [100]/[200]/[400]/[800]/[1600]/[3200]/[6400]

 **Примечание**

- При изменении настройки с [1/3 EV] на [1 EV] светочувствительность ISO будет установлена на значение, ближайшее к значению, установленному во время [1/3 EV]. (Установленное значение не будет восстановлено при возврате значения на [1/3 EV]. Оно останется таким, каким было при выбранной настройке [1 EV].)

## NR [ПОДАВЛ. ШУМА]

Детальная информация о меню режима [ЗАП.] приведена на P31.

Фотокамера автоматически удаляет шумы, появляющиеся при снижении скорости затвора для съемки ночных пейзажей и т.п., и в результате получаются хорошие снимки.

Применимые режимы: **P A S M** CUST SCN

[OFF]/[ON]

### Примечание

- Если установить [ON], после нажатия кнопки затвора на экране начнется обратный отсчет. Не перемещайте фотокамеру в это время. После прекращения обратного отсчета появится надпись [ПОДОЖДИТЕ...], которая остается на все время выбранной скорости затвора для обработки сигнала.
- При низкой скорости затвора рекомендуется использовать штатив для съемки.
- Это не работает во время видеосъемки.

## EZ [РАСШ ОПТ УВ]

Детальная информация о меню режима [ЗАП.] приведена на P31.

Увеличение снимка без потери качества

Применимые режимы: **P A S M** CUST SCN

[OFF]/[ON]

### Примечание

- Подробнее см. P54.

## [ЦИФР. УВЕЛ]

Детальная информация о меню режима [ЗАП.] приведена на P31.

Позволяет увеличить объекты еще больше, чем при использовании оптического увеличения или дополнительного оптического увеличения.

Применимые режимы: **P A S M** CUST

[OFF]/[2×]/[4×]

### Примечание

- Подробнее см. P54.
- Если вибрация фотокамеры (дрожание) создает проблемы при трансфокации, рекомендуется установить [СТАБИЛИЗ.] на [MODE1].

## [СКОР. СЪЕМКИ]

Детальная информация о меню режима [ЗАП.] приведена на P31.

Можно задать скорость серийной съемки.

Применимые режимы: **P A S M** CUST SCN

[Н]/[М]/[L]

### Примечание

- Подробнее см. P70.

 [АВТ. БРЕКЕТИНГ]

Детальная информация о меню режима [ЗАП.] приведена на P31.

Можно установить компенсирующий диапазон экспозиции и порядок настройки значений экспозиции.

Применимые режимы: **P A S M**        

[ШАГ]: [3•1/3]/[3•2/3]/[5•1/3]/[5•2/3]/[7•1/3]/[7•2/3]

[ПОСЛЕДОВ]: [0/-/+]/[-/0/+]



#### Примечание

- Подробнее см. P72 .

 [АВТ. ТАЙМЕР]

Детальная информация о меню режима [ЗАП.] приведена на P31.

Можно задать время для таймера автоспуска.

Применимые режимы: **P A S M**        



#### Примечание

- Подробнее см. P74.

 [ЦВЕТ. ПРОСТР]

Детальная информация о меню режима [ЗАП.] приведена на P31.

Установка требуется для коррекции воспроизведения цвета при сохранении снимков на компьютер или при печати на принтере.

Применимые режимы: **P A S M**        

[sRGB]: Устанавливается цветовое пространство sRGB.  
Оно широко используется в компьютерном оборудовании.

[AdobeRGB]: Устанавливается цветовое пространство AdobeRGB.  
Цветовое пространство AdobeRGB используется в сфере бизнеса, например для профессиональной печати, поскольку обладает большим диапазоном воспроизведения цвета, чем цветовая схема sRGB.



#### Примечание

- В зависимости от установленного цветового пространства, имена файлов при записи снимков изменяются так, как показано ниже.

P1000001.JPG

└─ P: sRGB

└─ : AdobeRGB

- Установите sRGB, если не очень знакомы с AdobeRGB.
- Установка фиксируется в положении [sRGB] при записи видеоклипов.

## [ЗАП. ЗВУКА]

**Детальная информация о меню режима [ЗАП.] приведена на Р31.**

Звук можно записывать одновременно с изображением. Можно записывать в качестве памятки беседу во время съемки или описывать ситуацию.



**Применимые режимы:**          

**[OFF]:** Звук не будет записываться.

**[ON]:**  отображается на экране.  
Звук записывается сразу же после записи изображения.  
(Останавливается через 5 секунд)

- При нажатии [MENU/SET] во время записи звука запись звука отменяется.

### **Примечание**

- Звук записывается через встроенный микрофон фотокамеры.
- Во время записи звука не закрывайте микрофон пальцами или другими предметами.
- Звук, записанный при помощи данной камеры, может не воспроизводиться на другой аппаратуре.
- Звук видео или снимки со звуком, выполненные с помощью данной камеры, невозможно воспроизвести на более старых моделях цифровых камер Panasonic (LUMIX), выпущенных до июля 2008 года.
- [ЗАП. ЗВУКА] нельзя установить в следующих случаях.
  - При записи с автоматическим брекетингом
  - Во время серийной съемки
  - При установке [АВТ. ТАЙМЕР] на 
  - При записи с брекетингом баланса белого
  - При записи с брекетингом фотопленок
  - При установке [КАЧЕСТВО] на [RAW ], [RAW ] или [RAW]

## Использование меню [ВИДЕО]

- [РЕЖИМ ЗАМЕРА], [ИНТ. ЭКСПОЗ.], [РАСШ ОПТ УВ], и [ЦИФР. УВЕЛ] являются общими для меню режима [ЗАП.] и меню режима [ВИДЕО]. Изменение этих настроек в одном из данных меню отражается в других меню.
  - Более подробные сведения приведены в пояснении к соответствующей настройке в меню режима [ЗАП.].

## [РЕЖИМ ЗАПИСИ]

**Подробная информация о настройках меню режима [ВИДЕО] приведена на Р31.**

Настройка формата данных видеоизображений.

**Применимые режимы:**           

 [AVCHD Lite]/ [MOTION JPEG]

### **Примечание**

- Для получения подробной информации см. Р111.



При необходимости выполните данные настройки.

## Использование меню [ПОЛЬЗОВ.]

- В интеллектуальном автоматическом режиме можно установить только [КОНТР ЛИНИИ], [ОТОБР. ИНФ. ЖКД] и [ОТОБР. ОСТАВШ.].

Более подробную информацию о выборе настроек меню [ПОЛЬЗОВ.] см. на Р31.

[ПАМ. ПОЛЬЗ УСТ]	В качестве настроек пользователя можно сохранить 3 текущие настройки фотокамеры.
	[C 1] [C 2] [C 3]

- Подробнее см. P106.

[НАСТР.КН. Fn]	Присвойте меню режима [ЗАП.]или меню [ПОЛЬЗОВ.] кнопке ▼. Удобно для сохранения часто используемой функции.
	[УСТ. ПОЛЯ ФОКУС.]/[ФОРМАТ]/[КАЧЕСТВО]/[РЕЖИМ ЗАМЕРА]/[ИНТ.РАЗРЕШ.]/[ИНТ. ЭКСПОЗ.]/[РАСШ ОПТ УВ]/[КОНТР ЛИНИИ]/[ % РАМКА ЗАП.]/[ОТОБР. ОСТАВШ.]

- При установке на [УСТ. ПОЛЯ ФОКУС.] можно отобразить экран настройки зоны автофокусировки или помощи при ручной фокусировке нажатием на ▼. Подробную информацию см. на P47, 76 и 80.
- Подробнее о меню режима [ЗАП.] см. P124.
- Камера не будет работать с ▲/▼/◀/▶, если [ПРЯМ.ПОЛЕ ФОКУС.] (P136) установлен на [ON]. Выполните настройку с помощью быстрого меню (P32).

[ГИСТОГРАММА]	Позволяет включать или отключать отображение гистограммы. (P63)
	[OFF] [ON]: Предусмотрена настройка положения гистограммы. Подробности о настройке см. в P63.

[КОНТР ЛИНИИ]	Задается шаблон контрольных линий, отображаемых в момент съемки. (P62)		
	[OFF]/[  <table border="1"> <tr> <td rowspan="2">[ВЫСВЕТИТЬ]</td> <td>При включенной функции автоматического просмотра или во время воспроизведения участки, насыщенные белым цветом, мигают черным и белым.</td> </tr> <tr> <td>[OFF]/[ON]</td> </tr> </table>	[ВЫСВЕТИТЬ]	При включенной функции автоматического просмотра или во время воспроизведения участки, насыщенные белым цветом, мигают черным и белым.
[ВЫСВЕТИТЬ]	При включенной функции автоматического просмотра или во время воспроизведения участки, насыщенные белым цветом, мигают черным и белым.		
	[OFF]/[ON]		

- При наличии насыщенных белым участков рекомендуется компенсировать экспозицию в отрицательную сторону (P69), сверяясь с гистограммой (P63), а затем выполнить снимок еще раз. В результате может получиться снимок лучшего качества.
- Насыщенные белым цветом участки могут появляться, если при съемке со вспышкой расстояние от камеры до объекта слишком мало.  
Если в данном случае [ВЫСВЕТИТЬ] находится в положении [ON], участок, непосредственно освещенный фотовспышкой, станет насыщенным белым цветом и будет мигать черным и белым.
- Монитор ЖКД/внешний видеодисплей покажут передержанные части снимка как мигающие белым цветом области. Это происходит только на дисплее камеры, а не на реальном снимке.
- Не работает во время многооконного воспроизведения (P56), воспроизведении в хронологическом порядке (P57) или воспроизведении с масштабированием (P58).

[ON]

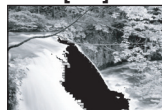

[OFF]



<b>[БЛОКИР. АФ/АЭ]</b>	При съемке с фиксированным фокусом или экспозицией устанавливается величина, зафиксированная с помощью кнопки [AF/AE LOCK].
	<b>[АЕ]:</b> Заблокирована только экспозиция.
	<b>[АФ]:</b> Заблокирована только фокусировка.
	<b>[АФ/АЕ]:</b> Заблокированы фокусировка и экспозиция.

- Подробнее см. P82.

<b>[УДЕР БЛОК АФ/АЭ]</b>	При съемке с фиксированным фокусом или экспозицией устанавливается величина, зафиксированная с помощью кнопки [AF/AE LOCK].
	<b>[OFF]:</b> Фокусировка и экспозиция фиксируются только во время нажатия [AF/AE LOCK]. (P82) При отпускании кнопки [AF/AE LOCK] блокировка АФ/АЭ отменяется.
	<b>[ON]:</b> Фокусировка и экспозиция остаются зафиксированными, даже если отпустить кнопку [AF/AE LOCK] после нажатия. При повторном нажатии [AF/AE LOCK] блокировка АФ/АЭ отменяется.







<b>[ПРЕДВ. АФ]</b>	В зависимости от настроек фотокамера автоматически настраивает фокусировку, перед тем, как вы нажмете кнопку затвора наполовину.
	<b>[OFF]</b>
	<b>[Q<sub>АФ</sub>]: Быстрая АФ</b> <b>[C<sub>АФ</sub>]: Непрерывная АФ</b>

### Информация о [Q<sub>АФ</sub>] и [C<sub>АФ</sub>]

[Q<sub>АФ</sub>] автоматически производит настройку фокуса при уменьшении дрожания камеры. [C<sub>АФ</sub>] выполняет постоянную фокусировку (действие непрерывной автофокусировки). Камера будет автоматически производить настройку фокуса, что позволяет быстрее осуществлять настройку фокуса при нажатии кнопки затвора. Это полезно, когда важно не пропустить возможность выполнить снимок.

 **Примечание**

- Заряд аккумулятора расходуется быстрее, чем обычно.
- Если при фокусировке возникают сложности, снова нажмите наполовину кнопку затвора.
- При [ПРЕДВ. АФ], установленной на [С:АФ], может потребоваться некоторое время для фокусировки на объекте, если вы повернете кольцо трансфокатора от Wide до Tele или неожиданно измените дальний объект съемки на ближний.
- [ПРЕДВ. АФ] не работает в режиме предварительного просмотра.
- [ПРЕДВ. АФ] не работает с объективами, не позволяющими выполнить автофокусировку, а также объективами с креплением стандарта Four Thirds, не совместимыми с контрастной АФ. [С:АФ] не работает с объективами, для которых нельзя установить режим фокусировки [АFC]. (P18)

<b>[ПРЯМ.ПОЛЕ ФОКУС.]</b>	Легкое перемещение зоны автофокусировки или экрана помощи при ручной фокусировке во время съемки.
	<p><b>[OFF]</b></p> <p><b>[ON]:</b> Если выбрать ,  или  в режиме автофокусировки, можно легко перемещать зону автофокусировки с помощью  /  /  / . Перемещение экрана помощи при ручной фокусировке.</p>

- Для получения подробной информации см. P79, 81.

<b>[ПРИОР. ФОКУСА]</b>	Происходит ее установка, таким образом, не состоится съемка объектов вне фокуса.
	<p><b>[OFF]:</b> Позволяет дать приоритет лучшему моменту для съемки, таким образом съемка производится при полном нажатии на кнопку затвора.</p> <p><b>[ON]:</b> Съемка невозможна, пока не будет выполнена фокусировка на объекте.</p>

- При съемке в режиме [OFF] нужно учитывать, что снимок может быть сфокусирован неправильно, даже если установлены режимы фокусировки [АFS] или [АFC].
- Это не работает во время видеосъемки.

<b>[ВСП. ЛАМП. АФ]</b>	Освещение объекта съемки облегчает процесс фокусировки при съемке в условиях недостаточной освещенности, когда фокусировка затруднена.
	<p><b>[OFF]:</b> Вспомогательная лампочка автофокусировки не включается.</p> <p><b>[ON]:</b> При съемке в местах с недостаточной освещенностью вспомогательная лампа автофокусировки светится, пока кнопка затвора нажата наполовину. (В этом случае отображаются большие зоны автофокусировки.)</p>

- Реальный диапазон вспомогательной лампы АФ зависит от используемого объектива.
  - Если присоединен объектив 14–42 мм/F3.5–5.6, поставляемый в комплекте с DMC-G2K/DMC-G2W, и находится в широкоугольном положении: прибл. 1,0 м до 3,0 м

- Если присоединен объектив 45–200 мм/F4.0–5.6, поставляемый в комплекте с DMC-G2W, и находится в широкоугольном положении: прибл. 1,0 м до 2,5 м
- Вспомогательная лампочка автофокусировки эффективна только для объекта в центре экрана. Используйте ее, поместив объект в центр экрана.
- Снимите бленду объектива.
- Если вы не желаете использовать вспомогательную лампочку автофокусировки (например, при съемке животных в условиях недостаточной освещенности) установите [ВСП. ЛАМП. АФ] в [OFF]. В этом случае фокусировка на объекте съемки усложняется.
- Вспомогательная лампочка автофокусировки слегка загорается при использовании объектива, входящего в комплект модели DMC-G2K или DMC-G2W, но это не влияет на работу камеры.
- При использовании объектива с большим диаметром он может сильно загорать вспомогательную лампочку автофокусировки, и это может затруднить фокусировку.
- Настройка для [ВСП. ЛАМП. АФ] фиксируется на [OFF] в режиме [ПЕЙЗАЖ] [НОЧН. ПЕЙЗАЖ] или [ТВОРЧ. НОЧН. ПЕЙЗАЖ] в режиме [НОЧН. ПОРТРЕТ], а также [ЗАКАТ] в режиме сцены.

<b>[AF+MF]</b>	Предусмотрена настройка фокуса вручную после его автоматической настройки.
	<b>[OFF]</b>
	<b>[ON]:</b> Предусмотрена точная настройка фокусировки вручную путем вращения кольца фокусировки, в то время как блокировка АФ (режим фокусировка установлен на [AFS] и кнопка затвора нажата наполовину или блокировка АФ с помощью [AF/AE LOCK]).

<b>[ВСП. РУЧ. ФОК.]</b>	В режиме ручной фокусировки на экране появится экран подсказки, облегчающий фокусировку на объекте.
	<b>[OFF]</b>
	<b>[ON]:</b> При вращении кольца фокусировки центр экрана расширяется автоматически.

- Для получения подробной информации см. P80.

<b>[СПР ПО Р.ФОК]</b>	В режиме ручной фокусировки можно проверить, находится точка фокусировки с ближней стороны или дальней.
	<b>[OFF]</b>
	<b>[ON]:</b> Подсказка при ручной фокусировке отображается на экране, когда поворачивается кольцо фокусировки.

- Для получения подробной информации см. P80.

<b>[УДЕРЖ. ПРОСМОТР]</b>	При отображении экрана предварительного просмотра произойдет установка функции кнопки [⊗].
	<b>[OFF]:</b> Экран предварительного просмотра отображается только при нажатии [⊗]. Возврат к предыдущему экрану осуществляется путем отпущения [⊗].
	<b>[ON]:</b> Экран предварительного просмотра отображается, даже если отпустить [⊗] после нажатия. (P95) Возврат к предыдущему экрану осуществляется при повторном нажатии [⊗].

<b>[ЭКСПОНОМЕТР]</b>	Выберите, отображать или не отображать экспонометр, если переключатель режимов установлен в <b>P/A/S/M</b> и т.п.
	<b>[OFF]/[ON]</b>

- Установите режим в [ON], чтобы отображать [ЭКСПОНОМЕТР] при коррекции экспозиции, смене программ, установке диафрагмы и скорости затвора.
- Неподходящие участки диапазона отображаются красным цветом.
- Экспонометр будет отображаться только тогда, когда камера настроена для отображения информации на мониторе ЖКД или видеодискателе (P61)
- [ЭКСПОНОМЕТР] исчезает приблизительно через 4 секунды, если не выполняется какая-либо операция.



<b>[НАСТРОЙКИ ЭКСПО.]</b>	Смените способ настроек для компенсации экспозиции, переключая их, когда диск режимов установлен на <b>P</b> , <b>A</b> , <b>S</b> и на <b>M</b> .
	<p><b>[Переключение нажатием на задний лимб]:</b> Нажмите на задний диск для переключения между компенсацией экспозиции, изменением программы, настройкой диафрагмы и настройкой скорости затвора.</p> <p><b>[Переключение посредством кнопки LVF/LCD]:</b> Нажмите [LVF/LCD] для переключения между компенсацией экспозиции, переключением программ, настройками диафрагмы и настройками скорости затвора.</p>



### Элементы настройки для каждого режима [ЗАП.]

		→  или  →
<b>P</b>	переключение программ	компенсация экспозиции
<b>A</b>	диафрагма	компенсация экспозиции
<b>S</b>	скорость затвора	компенсация экспозиции
<b>M</b>	скорость затвора	диафрагма



- Невозможно переключение между монитором ЖКД и видеодискателем путем нажатия [LVF/LCD], когда он установлен на [Переключение посредством кнопки LVF/LCD].
- [НАСТРОЙКИ ЭКСПО.] отключено при установке [ВИД./ЖКД АВТО] на [OFF].

<b>[СТИЛЬ ВИДЕОКАТ]</b>	Задается стиль отображения видеодискателя.
	<p>: Стиль видеодискателя</p> <p>: Стиль монитора ЖКД</p>

- Подробнее см. P62.





[СТИЛЬ ЖКД]	Задается стиль отображения монитора ЖКД.
	[  ]: Стиль видеоискателя
	[  ]: Стиль монитора ЖКД

• Подробнее см. P61.



[ОТОБР. ИНФ. ЖКД]	Настройка цвета экрана информационного дисплея на мониторе ЖКД. (P61)
	[OFF]
	[  ]: Синие цвета
	[  ]: Красные цвета
	[  ]: Черные цвета

[ВИД./ЖКД АВТО]	Отображение автоматически переключается на видеоискатель при появлении глаза или объекта возле видеоискателя, что определяется с помощью датчика глаза. При удалении глаза или объекта отображение снова выводится на монитор ЖКД.
	[OFF]/[ON]

• Предусмотрено ручное переключение между экранами видеоискателя и монитора ЖКД при нажатии [LVF/LCD]. (P41)

[  ПЕРЕК.КНОПКИ]	Можно задать настройку, каким образом будет работать кнопка [  ] для переключения на интеллектуальный автоматический режим.
	[ОДНО НАЖАТИЕ]: Выполняется переключение на интеллектуальный автоматический режим нажатием на [  ].
	[НАЖАТЬ И ДЕРЖ.]: Выполняется переключение на интеллектуальный автоматический режим нажатием на [  ] и удерживанием в течение некоторого времени.

[КНОПКА  ]	Включение/отключение кнопки видео.
	[OFF]/[ON]

[  РАМКА ЗАП.]	Таким образом изменяется угол зрения во время записи видео и записи фотоснимка.
	[  ] (Снимок)/[  ] (Видео)

• Область записи указывается с помощью контрольной линии.

<b>[ОТОБР. ОСТАВШ.]</b>	Переключение отображения между числом записанных снимков и доступным временем записи.
	 <b>[ОСТАВШ. СНИМКИ]:</b> Отображение количества записанных снимков для фотоснимков.   <b>[ОСТАВШ. ВРЕМЯ]:</b> Отображение доступного времени записи для видео.
<b>[Б. МЕНЮ КАС.]</b>	Включение/отключение быстрого меню при сенсорном управлении.
	<b>[OFF]:</b> Значок сенсорного быстрого меню не отображается на экране, и сенсорное быстрое меню отключается.  <b>[ON]:</b> Значок сенсорного быстрого меню отображается на экране, и прикосновением к значку можно выполнять установки с помощью сенсорного быстрого меню.
<b>[ЗАТВОР КАС.]</b>	Включение/отключение функции сенсорного затвора.
	<b>[OFF]:</b> Значок сенсорного затвора не отображается на экране, и функция сенсорного затвора отключается.  <b>[ON]:</b> Значок сенсорного затвора отображается на экране, и прикосновением к значку можно управлять включением и отключением [ON]/[OFF] функции сенсорного затвора.
<b>[СЕНС.ПОМОЩН.]</b>	При воспроизведении снимков таким образом можно показать или скрыть экран подсказок сенсорной панели.
	<b>[OFF]/[ON]</b>
<b>[ПРОКРУТКА КАС.]</b>	Это позволяет установить непрерывной прокрутки изображений вперед или назад с помощью касаний.
	<b>[H]:</b> Высокая скорость <b>[L]:</b> Низкая скорость

<b>[О РАБОТЕ С ЛИБОМ]</b>	Устанавливает параметры, когда диск режимов переключен на <b>P</b> , <b>A</b> , <b>S</b> и <b>M</b> , независимо от того, отображается или нет справка по работе с переключателем.
	<b>[OFF]/[ON]</b>

- При установке на [ON] на экране отображается руководство по работе с диском, благодаря которому можно выполнить компенсацию экспозиции, переключение программ, настройки диафрагмы или скорости затвора.

Ⓐ Руководство по работе диска



<b>[ВОЗОБН.МЕНЮ]</b>	Позиция последнего использованного меню сохраняется даже при выключении фотокамеры.
	<b>[OFF]/[ON]</b>

<b>[ОБНОВЛ. ПИКС.]</b>	Выполняет оптимизацию формирователя изображения и обработки изображения.
------------------------	--

- Формирователь изображения и обработка изображения являются оптимальными во время покупки камеры. Используйте данную функцию, если яркие пятна не должны быть записаны или беспокоят вас.
- После корректировки пикселей выключите и затем снова включите фотокамеру.

<b>[ОЧИСТКА СЕНСОРА]</b>	Выполняется уменьшение количества пыли для сдувания мусора и пыли, прилипших к передней части формирователя изображения.
--------------------------	--

- Функция уменьшения количества пыли срабатывает автоматически при включении камеры, но данную функцию можно использовать, когда видна пыль. (P185)

<b>[СЪЕМ.БЕЗ ОБЪЕК.]</b>	Предусмотрена настройка, при которой затвор не срабатывает, если на фотокамере нет объектива.
	<b>[OFF]:</b> Невозможно нажать на кнопку затвора при отсутствии объектива на фотокамере или его неправильном присоединении.
	<b>[ON]:</b> Затвор срабатывает независимо от наличия или отсутствия объектива на фотокамере.

- При использовании переходного кольца объектива Leica (DMW-MA2M, DMW-MA3R; поставляется отдельно) установите его на [ON].

## Ввод текста

Во время записи возможно вводить имена детей и домашних животных, а также названия пунктов назначения поездки. (Вводить можно только буквы алфавита и символы.)

### 1 Отобразите экран ввода и нажмите ▼ для перемещения в раздел выбора символов.

- Можно отобразить экран ввода, выполнив следующие операции.
  - [ИМЯ] для [РЕБЕНОК1]/[РЕБЕНОК2] или [ДОМ.ЖИВОТНОЕ] (P102) в режиме сцены.
  - [ИМЯ] в [ОПРЕД. ЛИЦА] (P117)
  - [ГЕОГР. ПУНКТ] в [ДАТА ПОЕЗДКИ] (P121)
  - [РЕД ЗАГОЛ] (P147)

### 2 Нажмите ▲/▼/◀/▶ для выбора текста, а затем нажмите [MENU/SET] для регистрации.

- Нажимайте [DISPLAY] для переключения между [A] (прописные), [a] (строчные) и [&/1] (специальные символы и цифры).
- Курсор позиции ввода можно перемещать влево и вправо с помощью заднего диска.
- Для ввода пробела переместите курсор на [ПРОБ.], для удаления введенного символа переместите курсор на [УДАЛ.], для прекращения редактирования во время ввода текста переместите курсор на [ОТМЕН.] и нажмите [MENU/SET].
- Можно ввести максимум 30 символов. (Максимум 9 символов при установке имен в [ОПРЕД. ЛИЦА])

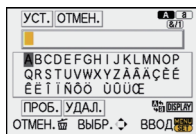

### 3 Нажмите ▲/▼/◀/▶ для перемещения курсора к [УСТ.], а затем нажмите [MENU/SET] для завершения ввода текста.

- Отображение вернется к соответствующему экрану настройки.

#### Примечание

- Если весь введенный текст не помещается на экране, текст можно прокручивать.

## Воспроизведение видео/снимков со звуком

- Данное устройство было разработано для воспроизведения видео и фотографий вместе со звуком в форматах QuickTime Motion JPEG и AVCHD Lite, если они были сделаны с помощью этой модели (только).
- На данном устройстве воспроизведение в формате AVCHD Lite возможно только для видеоизображений [AVCHD Lite], снятых с помощью данной камеры и цифровых камер Panasonic (LUMIX).

Нажмите [▶].

### Видео

Выберите снимок со значком видео (таким как [📹]), а затем нажмите ▲ для воспроизведения.

- (A) Значок видео
  - (B) Длительность записи видеокладов
- После начала воспроизведения истекшее время воспроизведения отображается в верхней правой части экрана. Например, 8 минут и 30 секунд отображается как [8m30s].

- Некоторая информация (сведения о записи и т. д.) не отображается для видео, записанного в [AVCHD Lite].

#### ■ Операции, выполняемые во время воспроизведения видео

Курсор, отображаемый во время воспроизведения, соответствует ▲/▼/◀/▶.

- (A) Воспроизведение/Пауза
  - (B) Остановка
  - (C) Быстрая перемотка назад, покадровая перемотка назад\*
  - (D) Быстрая перемотка вперед, покадровая перемотка вперед\*
- \* Эти операции можно выполнять только в режиме паузы.

- (E) Уменьшение уровня громкости
- (F) Увеличение уровня громкости

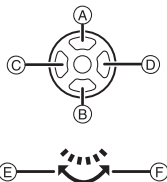
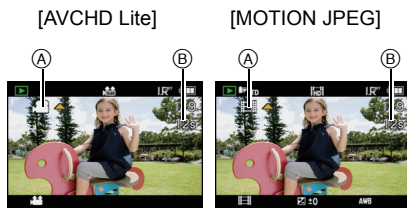

#### • Информация о быстрой прокрутке вперед/назад

- Нажмите ▶ во время воспроизведения для быстрой прокрутки вперед (нажмите ◀ для прокрутки назад). Скорость прокрутки вперед/назад увеличивается, если еще раз нажать ◀/▶. (Отображение на экране меняется с ▶▶ на ▶▶▶.)
- Нажмите ▲ для возврата к скорости обычного воспроизведения.
- При использовании карты памяти большой емкости ускоренная перемотка назад может быть более медленной, чем обычно.

#### 📌 Примечание

- Обратите внимание, что поставляемое программное обеспечение включает проигрыватель QuickTime или "PHOTOfunSTUDIO 5.0 HD Edition" для воспроизведения на компьютере видеофайлов, записанных с помощью фотокамеры.
- Видеокадры в формате QuickTime Motion JPEG, которые были записаны на компьютере или другом оборудовании, могут иметь более низкое качество изображения или не воспроизводиться вообще на данной камере.

## Снимки со звуком

Выберите снимок со значком аудио [🔊], а затем нажмите **▲** для воспроизведения.

Ⓐ Значок аудио

- Информация о создании изображений и звукового сопровождения приведена в [ЗАП. ЗВУКА] (P132).

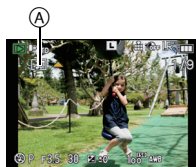

### Примечание

- Звук можно прослушать через динамик. Информация о настройке громкости в меню [НАСТР.] приведена в [ГРОМКОСТЬ] (P34).
- Снимки со звуком, записанные с помощью другой аппаратуры, могут не воспроизводиться на данной камере.

Режим [ВОСП.]:

## Создание фотоснимков на основе видеоизображений

На основе видеозаписи легко создать одиночный фотоснимок.

**1** Нажмите **▲** для приостановки воспроизведения видео.

**2** Нажмите [MENU/SET].

**3** Для выбора [ДА] нажмите **▲**, а затем нажмите [MENU/SET].

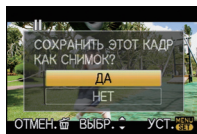
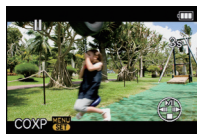

## Размер снимка

[AVCHD Lite]	Размер снимка
([SH]) /  ([H]) /  ([L])	[S] (2 M)

- [КАЧЕСТВО] фиксируется на [🔊].

### Примечание

- Фотоснимки невозможно создать на основе видеок кадров, записанных с установкой [MOTION JPEG] на [🔊] или [🔊].
- Сохранить снимки из видео, снятого при помощи другой аппаратуры, возможно, не удастся.

[MOTION JPEG]	Размер снимка
([HD]) /  ([WVGA])	[S] (2 M)

## Использование меню [ВОСП.]

В режиме воспроизведения доступны различные функции для поворота изображения, установки защиты и т.д.

- С помощью [ОТПЕЧ СИМВ], [ИЗМ. РАЗР.], [ПОДРЕЗКА] или [ИЗМ. ФОРМАТ] создается новый отредактированный снимок. Новый снимок нельзя создать, если недостаточно свободного места на карте, поэтому рекомендуется убедиться в наличии свободного места до редактирования снимка.

### [ПОК. СЛАЙД.]

Можно воспроизвести записанные снимки синхронно с музыкой, и также сделать это последовательно, оставляя между снимками фиксированный интервал времени.

Можно также составить последовательность для показа изображений, состоящих только из фотоснимков, только из видеоизображений, только из снимков определенной категории или только из избранного.

Данная функция рекомендуется при просмотре снимков с помощью подключения камеры к телевизору.

#### 1 Выберите [ПОК. СЛАЙД.] в меню режима [ВОСП.]. (P31)

#### 2 Для выбора необходимого параметра нажмите ▲/▼, а затем нажмите [MENU/SET].

- [ИЗБРАННОЕ] можно выбрать только когда [ИЗБРАННОЕ] в меню [ВОСП.] (P156) установлено на [ON], и есть снимки, уже отмеченные как избранные.
- Во время [ПОДБОРКА КАТЕГ.] нажмите ▲/▼/◀/▶ для выбора категории, а затем нажмите [MENU/SET], чтобы перейти к шагу 3. Подробную информацию по категориям смотрите на P147.

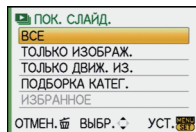

#### 3 Нажмите ▲ для выбора [НАЧ.], затем нажмите [MENU/SET].

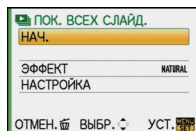

#### 4 Нажмите ▼ для завершения слайд-шоу.

- Нормальный режим воспроизведения возобновляется после завершения показа слайдов.

### ■ Операции, выполняемые во время показа слайдов

Курсор, отображаемый во время воспроизведения, соответствует ▲/▼/◀/▶.

- Экран меню восстанавливается при нажатии на [⏏].

- (A) Воспроизведение/Пауза
- (B) Остановка
- (C) Назад, к предыдущему снимку\*
- (D) Вперед, к следующему снимку\*
- \* Данные операции можно выполнять только в режиме паузы или во время воспроизведения видео.

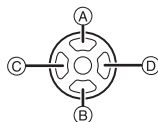

- (E) Уменьшение уровня громкости
- (F) Увеличение уровня громкости



## ■ Изменение настроек показа слайдов

Можно изменить настройки для воспроизведения показа слайдов, выбрав [ЭФФЕКТ] или [НАСТРОЙКА] на экране меню показа слайдов.

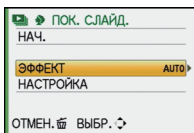

### [ЭФФЕКТ]

Таким образом можно выбирать экранные эффекты при переключении с одного снимка на другой.

[NATURAL], [SLOW], [SWING], [URBAN], [OFF], [AUTO]

- При выборе [URBAN] в качестве экранного эффекта может использоваться черно-белое отображение снимка.
- [AUTO] можно использовать только при выборе [ПОДБОРКА КАТЕГ.]. Снимки воспроизводятся с рекомендуемыми эффектами для каждой категории.
- [ЭФФЕКТ] устанавливается в положение [OFF] при последовательном воспроизведении видеокладов.
- Некоторые эффекты [ЭФФЕКТ] не будут работать при воспроизведении изображений вертикально.

### [НАСТРОЙКА]

Можно установить [ДЛИТЕЛЬН] или [ПОВТОР].

Параметр	Установки
[ДЛИТЕЛЬН]	1SEC./2SEC./3SEC./5SEC.
[ПОВТОР]	OFF/ON
[ЗВУК]	<p>[OFF]: Звуковой сигнал отсутствует.</p> <p>[AUTO]: Музыка воспроизводится при воспроизведении изображений, аудио воспроизводится при просмотре видео или изображений с аудио.</p> <p>[МУЗЫКА]: Воспроизводится музыка.</p> <p>[ЗВУК]: Воспроизводится аудио (только для видеофайлов и изображений с аудио).</p>

- [ДЛИТЕЛЬН] можно установить только если выбрано [OFF] в качестве настройки [ЭФФЕКТ].



### Примечание

- Возможность добавления новой музыки не предусмотрена.

## 🔊 [РЕЖ. ВОСПР.]

Возможен выбор воспроизведения в режимах [НОРМ.ВОСПР.], [ВОСПР. СНИМКОВ], [ВОСПР. AVCHD Lite], [ВОСПР. MOTION JPEG], [ВОСПР. КАТ.] или [ВОСПР.ИЗБР.].

### 1 Выберите [РЕЖ. ВОСПР.] в меню режима [ВОСП.]. (P31)

### 2 Для выбора необходимого параметра нажмите ▲/▼, а затем нажмите [MENU/SET].

- [ВОСПР.ИЗБР.] можно выбрать только когда [ИЗБРАННОЕ] в меню [ВОСП.] (P156) установлено на [ON], и есть снимки, уже добавленные в избранное.
- Обратитесь к P55 для получения информации о том, как выбрать снимки [НОРМ.ВОСПР.], [ВОСПР. СНИМКОВ], [ВОСПР. AVCHD Lite], [ВОСПР. MOTION JPEG] или [ВОСПР.ИЗБР.] для воспроизведения.

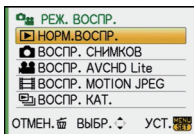

## При выборе [ВОСПР. КАТ.] в шаге 2

**3** Нажмите ▲/▼/◀/▶ для выбора категории, а затем нажмите [MENU/SET] для установки.

- Если в категории найден снимок, значок категории становится синим.
- Если на карте много файлов с изображениями, их поиск может занять некоторое время.
- Если во время поиска нажать [⏏], поиск будет прерван.
- Снимки рассортированы по категориям, показанным ниже.

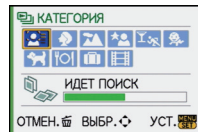

[КАТЕГОРИЯ]	Информация о записи, например, режимы сцены
	[ОПРЕД. ЛИЦА]*
	[ПОРТРЕТ], [i-ПОРТРЕТ], [НОЧН. ПОРТРЕТ], [i-НОЧН. ПОРТРЕТ], [РЕБЕНОК1]/[РЕБЕНОК2], [i-РЕБЕНОК]
	[ПЕЙЗАЖ], [i-ПЕЙЗАЖ], [ЗАКАТ], [i-ЗАКАТ]
	[НОЧН. ПОРТРЕТ], [i-НОЧН. ПОРТРЕТ], [i-НОЧН. ПЕЙЗАЖ]
	[СПОРТ], [ВЕЧЕРИНКА]

[КАТЕГОРИЯ]	Информация о записи, например, режимы сцены
	[РЕБЕНОК1]/[РЕБЕНОК2], [i-РЕБЕНОК]
	[ДОМ.ЖИВОТНОЕ]
	[ЕДА]
	[ДАТА ПОЕЗДКИ]
	[AVCHD Lite], [MOTION JPEG]

\*Нажмите ▲/▼/◀/▶, чтобы выбрать человека для воспроизведения, и затем нажмите [MENU/SET].

При определенных выражениях лица и окружении распознавание лиц может быть невозможным или лица могут распознаваться неправильно, даже если лица зарегистрированы.

Кроме того, если на снимке запечатлены несколько уже зарегистрированных лиц, снимок будет отнесен к определенной категории только один раз — в соответствии с лицом, которое будет найдено в регистрации первым.

**[РЕД ЗАГОЛ]**

К снимку можно добавлять текст (комментарии). После сохранения текста он будет включен в отпечатки при помощи [ОТПЕЧ СИМВ] (P148). (Можно вводить только буквы и символы.)

**1** Выберите [РЕД ЗАГОЛ] в меню режима [ВОСПР.]. (P31)

- 2** Для выбора [ОДИН СН.] или [НЕСКОЛ.] нажмите ▲/▼, а затем нажмите [MENU/SET].

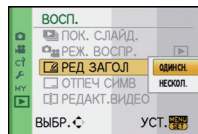

[ОДИН СН.]

[НЕСКОЛ.]

- 3** Выберите снимок, а затем для установки нажмите [MENU/SET].

- отображается для снимков с уже зарегистрированными названиями.

Установка [НЕСКОЛ.]

Нажмите [DISPLAY] для установки (повторно), а затем нажмите [MENU/SET] для установки.

- Настройка отменяется при повторном нажатии [DISPLAY].

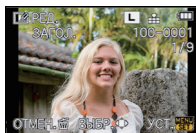

Для выбора снимка нажмите ◀/▶.

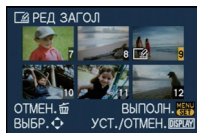

Нажмите ▲/▼/◀/▶ для выбора снимков.

- 4** Ввести текст. (P142)

- 5** Чтобы вернуться к экрану меню, нажмите [🗑️].\*

- \*Экран меню автоматически восстанавливается при выборе [НЕСКОЛ.].
- Чтобы закрыть меню, нажмите [MENU/SET].

#### Примечание

- Удалить заголовок, стереть весь текст в окне ввода текста.
- Если весь сохраненный текст не вмещается на экране, текст можно прокручивать.
- Тексты (комментарии) можно распечатывать при помощи программного обеспечения "PHOTOfunSTUDIO 5.0 HD Edition", которое находится на компакт-диске CD-ROM (входящем в комплект поставки).
- Можно установить до 50 снимков одновременно при помощи [НЕСКОЛ.].
- Нельзя использовать редактирование заголовка для следующих снимков.
  - Видео
  - Защищенные снимки
  - Снимки, выполненные с помощью [RAW<sub>1</sub>], [RAW<sub>2</sub>] или [RAW]
  - Снимки, сделанные с помощью другого оборудования

#### [ОТПЕЧ СИМВ]

На записываемых снимках можно поставить отметку с датой/временем записи, именем, местом, датой поездки или заголовком.

Подходит для печати обычного размера. (Если размер снимков больше [S], он будет изменен при проставлении на них даты и т. д.)

- 1** Выберите [ОТПЕЧ СИМВ] в меню режима [ВОСП.]. (P31)

**2** Для выбора [ОДИН СН.] или [НЕСКОЛ.] нажмите ▲/▼, а затем нажмите [MENU/SET].

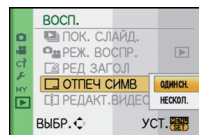

**3** Выберите снимок, а затем для установки нажмите [MENU/SET].

- [☑] появляется на экране, если на снимке проставлена отметка с текстом.

Установка [НЕСКОЛ.]

Нажмите [DISPLAY] для установки (повторно), а затем нажмите [MENU/SET] для установки.

- Настройка отменяется при повторном нажатии [DISPLAY].

[ОДИН СН.]



Для выбора снимка нажмите ◀/▶.

[НЕСКОЛ.]

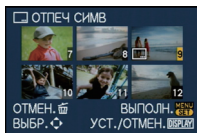

Нажмите ▲/▼/◀/▶ для выбора снимков.

**4** Нажмите ▲/▼ для выбора элементов текстовой отметки, а затем нажмите ▶.

**5** Нажмите ▲/▼ для выбора параметров, а затем нажмите [MENU/SET].

Параметр	Элемент установки
[ДАТА СЪЕМКИ]	[OFF] [БЕЗ ВРЕМ.]: Ставится отметка года, месяца и дня. [СО ВРЕМ.]: Ставится отметка года, месяца, дня, часа и минут.
[ИМЯ]	[OFF] [☑]: Будет сделана отметка с именем, зарегистрированным при распознавании лиц. [☑/☑]: Делает на снимках отметки с именами, зарегистрированными при настройке имен [РЕБЕНОК1]/[РЕБЕНОК2] или [ДОМ.ЖИВОТНОЕ] в режиме сцены.
[МЕСТОПОЛОЖ.]	[OFF] [ON]: Ставится отметка с названием пункта назначения поездки, установленным для параметра [ГЕОГР. ПУНКТ].
[ДАТА ПОЕЗДКИ]	[OFF] [ON]: Ставится отметка с датой поездки, установленной для параметра [ДАТА ПОЕЗДКИ].
[ЗАГОЛОВОК]	[OFF] [ON]: Ввод заголовка в [РЕД. ЗАГОЛ] будет нанесен на отметку.

## 6 Нажмите [MENU/SET].

- При установке [ОТПЕЧ СИМВ] для снимка размером больше [S] размер снимка станет меньше, как показано ниже.

Установка формата	Размер снимка
4:3	L / M → S
3:2	L / M → S
16:9	L / M → S
1:1	L / M → S

- При выборе [👤] или [📷/📷], нажмите ▲, чтобы выбрать [ДА] для проставления отметки [ВОЗРАСТ], а затем нажмите [MENU/SET] и перейдите к шагу 7.

## 7 Для выбора ▲ нажмите [ДА], а затем нажмите [MENU/SET].

- Сообщение [СОХРАНИТЬ НОВ. ИЗОБР?] появляется, если снимок записан с размером [S].

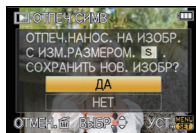

## 8 Чтобы вернуться к экрану меню, нажмите [🗑️].\*

- \*Экран меню автоматически восстанавливается при выборе [НЕСКОЛ.].
- Чтобы закрыть меню, нажмите [MENU/SET].

### Примечание

- При печати снимков с текстовой отметкой дата будет напечатана поверх текстовой отметки, если указать печать даты в фотоателье или на принтере.
- Одновременно можно произвести установку на 50 снимках максимум в режиме [НЕСКОЛ.].
- При проставлении текстовой отметки качество снимка может ухудшиться.
- В зависимости от используемого принтера, некоторые символы могут быть обрезаны при печати. Проверьте настройки перед печатью.
- Текст и даты нельзя проставить на снимках в следующих случаях.
  - Видео
  - Снимки со звуком
  - Снимки, записанные без настроек часов и без заголовка
  - Снимки с ранее проставленной отметкой [ОТПЕЧ СИМВ]
  - Снимки, выполненные с помощью [RAW📷], [RAW📷] или [RAW]
  - Снимки, сделанные с помощью другого оборудования

## [REDAKT.ВИДЕО]

Снятую видеозапись легко разделить на две части. Такая операция рекомендуется в случае, если необходимо отделить нужный отрывок от ненужного.

**Видеокадры до места разделения будут удалены.**

**1** Выберите [РЕДАКТ.ВИДЕО] в меню режима [ВОСП.]. (P31)

**2** Нажмите ◀▶, чтобы выбрать видеозапись для разделения, а затем нажмите [MENU/SET].

- Начнется воспроизведение видеозаписи.

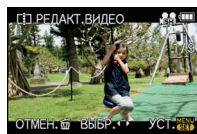

**3** Нажмите ▲ в месте разделения.

- Воспроизведение будет приостановлено. После повторного нажатия кнопки ▲ воспроизведение видеокадров возобновится с этого же места.

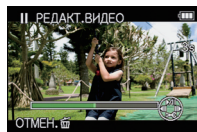

**4** Чтобы выполнить разделение, нажмите ▼.

**5** Для выбора ◀ нажмите [ДА], а затем нажмите [MENU/SET].

- Если во время обработки разделения вынуть карту памяти или аккумулятор, видеозапись может быть потеряна.

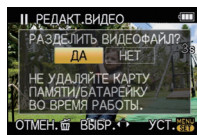

**6** Чтобы вернуться к экрану меню, нажмите [🗑️].

- Чтобы закрыть меню, нажмите [MENU/SET].

### Примечание

- Настройка [УСТ. ПЕЧ.] отменяется, если видеозапись, настроенная в [УСТ. ПЕЧ.], разделена.
- Видеозапись не подлежит разделению, если точка разделения находится близко к началу или концу записи.
- [РЕДАКТ.ВИДЕО] может не выполняться с видеокадрами, записанными на другом оборудовании.
- При использовании видеоизображений [MOTION JPEG] порядок изображений в случае разделения изменится. Рекомендуется отобразить видео с помощью воспроизведения в хронологическом порядке (P57) или [ВОСПР. MOTION JPEG] в [РЕЖ. ВОСПР.] (P146).
- При использовании видеоизображений [AVCHD Lite] порядок изображений не изменится.
- Видеозаписи нельзя разделить в следующих случаях.
  - Видеозаписи с установкой в качестве [ИЗБРАННОЕ]
  - Защищенные видеозаписи
  - Видеозаписи небольшой продолжительности

## [ИЗМ. РАЗР.] Уменьшение размера снимка (количество пикселей)

Размер снимка (количество пикселей) уменьшается, чтобы его было легче разместить на веб-страницах, прикрепить к электронному письму и т. д.

**1** Выберите [ИЗМ. РАЗР.] в меню режима [ВОСП.]. (P31)

**2** Для выбора [ОДИН СН.] или [НЕСКОЛ.] нажмите ▲/▼, а затем нажмите [MENU/SET].

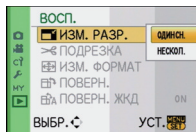

**3** Выберите снимок и размер.  
Установка [ОДИН СН.]

**1** Для выбора снимка нажмите ◀/▶, а затем нажмите [MENU/SET].

**2** Нажмите ◀/▶ для выбора размера\*, а затем нажмите [MENU/SET].

\* Отображаются только значения, до которых можно изменить размеры снимков.

Установка [НЕСКОЛ.]

**1** Нажмите ▲/▼ для выбора размера, а затем нажмите [MENU/SET].

**2** Нажмите ▲/▼/◀/▶ для выбора снимка, а затем нажмите [DISPLAY].

- Повторите данный шаг для каждого снимка, а затем нажмите [MENU/SET] для установки.

[ОДИН СН.]



[НЕСКОЛ.]

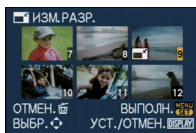

**4** Для выбора ▲ нажмите [ДА], а затем нажмите [MENU/SET].

**5** Чтобы вернуться к экрану меню, нажмите [🗑️].\*

\*Экран меню автоматически восстанавливается при выборе [НЕСКОЛ.].

- Чтобы закрыть меню, нажмите [MENU/SET].

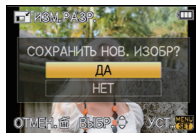

### Примечание

- Одновременно можно произвести установку на 50 снимках максимум в режиме [НЕСКОЛ.].
- Качество масштабированного снимка ухудшится.
- Возможно, не удастся изменить разрешение фотоснимков, сделанных на другом оборудовании.
- Размер видеоизображений, снимков со звуком, снимков с проставлением [ОТПЕЧ СИМВ] и снимков, выполненных с помощью [RAW], [RAW] или [RAW] изменить нельзя.

## ✂ [ПОДРЕЗКА]

Можно увеличить и вырезать наиболее важную часть записанного снимка.

**1** Выберите [ПОДРЕЗКА] в меню режима [ВОСП.]. (P31)

**2** Нажмите ◀/▶ для выбора снимка, а затем нажмите [MENU/SET].



**3** Используйте задний диск и нажмите ▲/▼/◀/▶ для выбора частей для кадрирования.



Задний диск (вправо):  
увеличение

Задний диск (влево):  
уменьшение

▲/▼/◀/▶: Перемещение

Уменьшение

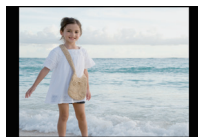

Увеличение

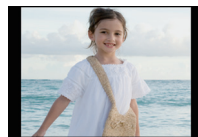

Перемещение позиции

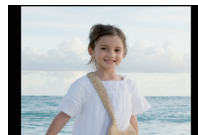
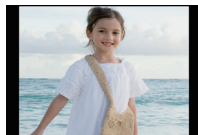

**4** Нажмите [MENU/SET].

**5** Нажмите ▲ для выбора [ДА], затем нажмите [MENU/SET].

**6** Чтобы вернуться к экрану меню, нажмите [⏏].

• Чтобы закрыть меню, нажмите [MENU/SET].

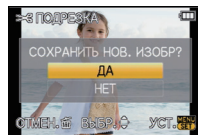

### Примечание

- В зависимости от размера вырезанного изображения, размер подрезанного снимка может стать меньше, чем размер первоначального снимка.
- Качество подрезанного снимка ухудшится.
- Возможно, не удастся изменить разрешение фотоснимков, сделанных на другом оборудовании.
- Видеокадры, снимки со звуком, снимки с проставленной отметкой [ОТПЕЧ СИМВ] и снимки, выполненные с помощью [RAW], [RAW] или [RAW], нельзя кадрировать.
- Информация о распознавании лиц на оригинальном снимке не будет скопирована на изображения, прошедшие [ПОДРЕЗКА].

## ⇄ [ИЗМ. ФОРМАТ]

Можно преобразовать снимки, выполненные с форматным соотношением [16:9], в форматное соотношение [3:2], [4:3] или [1:1].

**1** Выберите [ИЗМ. ФОРМАТ] в меню режима [ВОСП.]. (P31)

**2** Нажмите ▲/▼ для выбора [3:2], [4:3] или [1:1], а затем нажмите [MENU/SET].

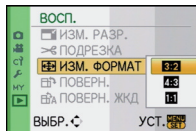

**3** Нажмите ◀/▶ для выбора снимка, выполненного с форматным соотношением [16:9], затем нажмите [MENU/SET].

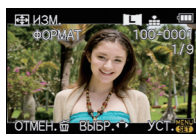

**4** Нажмите ◀/▶ для определения горизонтального положения и нажмите [MENU/SET] для установки.

- Для установки положения рамки у вертикально ориентированных снимков используйте ▲/▼.



**5** Для выбора [ДА] нажмите ▲, а затем нажмите [MENU/SET].

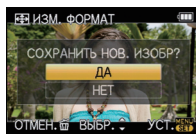

**6** Чтобы вернуться к экрану меню, нажмите [EXIT].

- Чтобы закрыть меню, нажмите [MENU/SET].

### 📌 Примечание

- После преобразования формата размер снимка может стать большим, чем размер первоначального снимка.
- Снимки, сделанные другой аппаратурой, возможно не удастся преобразовать.
- [ИЗМ. ФОРМАТ] нельзя выполнить с видеоизображениями, снимками со звуком, снимками с проставлением [ОТПЕЧ СИМВ] и снимками, выполненными с помощью [RAW], [RAW], [RAW] или [RAW].
- Сведения о распознавании лиц на оригинальном снимке не будут скопированы на изображения, прошедшие [ИЗМ. ФОРМАТ].

## [ПОВЕРН.] / [ПОВЕРН. ЖКД]

Этот режим позволяет автоматически отображать снимки вертикально, если они были сняты фотокамерой в вертикальном положении, а также вручную поворачивать снимки с шагом 90°.

### Поворот (Снимок поворачивается вручную.)

#### 1 Выберите [ПОВЕРН.] в меню режима [ВОСП.]. (P31)

- Функция [ПОВЕРН.] отключена, если параметр [ПОВЕРН. ЖКД] установлен в [OFF].

#### 2 Нажмите / для выбора снимка, а затем нажмите [MENU/SET].

- Защищенные снимки не могут быть повернуты.

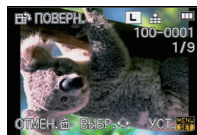

#### 3 Для выбора направления поворота нажмите / , а затем нажмите [MENU/SET].

 : Снимок поворачивается по часовой стрелке с шагом 90°.

 : Снимок поворачивается против часовой стрелки с шагом 90°.

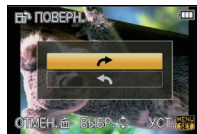

#### 4 Чтобы вернуться к экрану меню, нажмите .

- Чтобы закрыть меню, нажмите [MENU/SET].

### Поворот дисплея (Снимки автоматически поворачиваются и выводятся на экран.)

#### 1 Выберите [ПОВЕРН. ЖКД] в меню режима [ВОСП.]. (P31)

#### 2 Чтобы выбрать [ON], нажмите , а затем нажмите [MENU/SET].

- При выборе [OFF] снимки отображаются без поворота.
- Информация по воспроизведению снимков приведена на стр. P55.

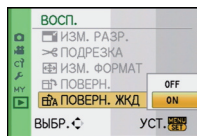

#### 3 Чтобы закрыть меню, нажмите [MENU/SET].

#### Примечание

- [ПОВЕРН. ЖКД] может использоваться только с совместимым объективом (P17) с функцией определения направления (P40).
- При воспроизведении снимков на ПК они не могут быть воспроизведены в повернутом состоянии, если операционная система или программное обеспечение не совместимы с Exif. Exif – это формат файлов для фотоснимков, который позволяет хранить дополнительную информацию о снимке. Формат был разработан ассоциацией “JEITA (Japan Electronics and Information Technology Industries Association)”.
- Фотоснимки, сделанные на другом оборудовании, возможно, не удастся повернуть.
- Изображение не поворачивается во время многооконного воспроизведения (P56).
- Снимки, записанные перевернутой камерой, не будут отображаться перевернутыми.

## ★ [ИЗБРАННОЕ]

Если снимки отмечены значками избранных и выбраны как избранные, можно выполнять следующие операции.

- Просматривать снимки, выбранные в качестве избранных, в режиме показа слайдов.
- Воспроизведение только снимков, отмеченных как избранные ([ВОСП.ИЗБР.]).
- Удалять все снимки, не выбранные в качестве избранных. ([УДАЛИТЬ ВСЕ, КРОМЕ ★])

## 1 Выберите [ИЗБРАННОЕ] в меню режима [ВОСП.]. (P31)

## 2 Чтобы выбрать [ON], нажмите ▼, а затем нажмите [MENU/SET].

- Снимки нельзя отметить как избранные, если [ИЗБРАННОЕ] установлено на [OFF]. Кроме того, [★] не появляется при установке [ИЗБРАННОЕ] на [OFF], даже если ранее этот параметр был установлен на [ON].

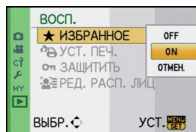

## 3 Чтобы закрыть меню, нажмите [MENU/SET].

## 4 Нажмите ◀/▶ для выбора снимка, затем нажмите ▼ для его установки во время воспроизведения.

- Повторите указанную выше процедуру.
- При повторном нажатии ▼ настройка избранного отменяется.



### ■ Отмена всех настроек [ИЗБРАННОЕ]

#### 1 На экране, показанном на шаге [ОТМЕН.], выберите 2, а затем нажмите [MENU/SET].

#### 2 Для выбора [ДА] нажмите ▲, а затем нажмите [MENU/SET].

#### 3 Чтобы закрыть меню, нажмите [MENU/SET].

- Нельзя выбрать [ОТМЕН.], если ни один снимок не отмечен как избранный.
- [ОТМЕН.] не может быть выбран в [РЕЖ. ВОСПР.].

### 📌 Примечание

- В качестве избранных можно выбрать до 999 снимков.
- Функция [УДАЛИТЬ ВСЕ, КРОМЕ ★] (P59) удобна при печати снимков в фотосалоне. Она позволяет оставить на карте только те снимки, которые должны быть распечатаны.
- Снимки, сделанные другой аппаратурой, возможно не удастся установить в качестве избранных.
- Снимки, выполненные при установке [КАЧЕСТВО] на [RAW], нельзя выбрать в качестве [ИЗБРАННОЕ].

 [УСТ. ПЕЧ.]

DPOF "Digital Print Order Format" – это система, которая позволяет пользователю выбирать снимки, которые должны быть распечатаны, задавать количество отпечатков для каждого снимка и указывать, печатать или не печатать на снимках дату съемки при печати на DPOF-совместимом фотопринтере или в фотосалоне. Подробную информацию можно получить в фотосалоне.

**1** Выберите [УСТ. ПЕЧ.] в меню режима [ВОСП.]. (P31)

**2** Для выбора [ОДИН СН.] или [НЕСКОЛ.] нажмите ▲/▼, а затем нажмите [MENU/SET].

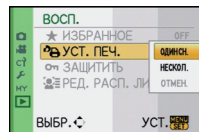

[ОДИН СН.]

[НЕСКОЛ.]

**3** Выберите снимок, а затем нажмите [MENU/SET].



Для выбора снимка нажмите ◀/▶.

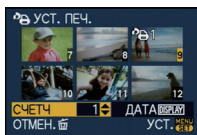

Нажмите ▲/▼/◀/▶ для выбора снимков.

**4** Для указания количества отпечатков нажмите ▲/▼, а затем нажмите [MENU/SET] для установки.

- При выборе [НЕСКОЛ.] повторите шаги **3** и **4** для каждого снимка. (Нельзя использовать одну и ту же настройку для нескольких снимков.)

**5** Чтобы вернуться к экрану меню, нажмите [EXIT].

- Чтобы закрыть меню, нажмите [MENU/SET].

#### ■ Отключение всех настроек [УСТ. ПЕЧ.]

**1** На экране, показанном на шаге [ОТМЕН.], выберите **2**, а затем нажмите [MENU/SET].

**2** Для выбора [ДА] нажмите ▲, а затем нажмите [MENU/SET].

**3** Чтобы закрыть меню, нажмите [MENU/SET].

- Невозможно выбрать [ОТМЕН.], если для печати не задан хотя бы один снимок.

#### ■ Для печати даты

После задания количества отпечатков установите/отмените печать снимков с датой, нажав [DISPLAY].

- При обращении в фотосалон для распечатки цифровых снимков не забудьте дополнительно заказать распечатку даты, если это необходимо.
- В зависимости от фотосалона или принтера дата может не печататься, даже если печать даты выбрана в настройках. Дополнительную информацию можно получить в фотосалоне или прочесть в руководстве пользователя к принтеру.
- На снимках с текстовой отметкой нельзя напечатать дату.

### **Примечание**

- Количество распечаток может быть установлено от 0 до 999.
- При использовании принтера с поддержкой PictBridge настройки печати даты на принтере могут иметь более высокий приоритет, поэтому необходимо выполнить соответствующую проверку.
- Может оказаться невозможным использование настроек печати с другим оборудованием. В этом случае отключите все настройки и задайте их заново.
- Если файл не соответствует стандарту DCF, настройку печати установить нельзя.
- [УСТ. ПЕЧ.] нельзя установить для видеоизображений, записанных в [AVCHD Lite], и снимков, выполненных при установке [КАЧЕСТВО] на [RAW].

## [ЗАЩИТИТЬ]

Для снимков, которые вы не хотите удалить по ошибке, можно установить защиту.

**1** Выберите [ЗАЩИТИТЬ] в меню режима [ВОСП.]. (P31)

**2** Для выбора [ОДИН СН.] или [НЕСКОЛ.] нажмите ▲/▼, а затем нажмите [MENU/SET].

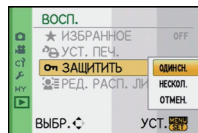

**3** Выберите снимок, а затем нажмите [MENU/SET].

При выборе [НЕСКОЛ.]

- Повторите эти шаги для каждого снимка.
- Настройки отменяются при повторном нажатии [MENU/SET].

[ОДИН СН.]



[НЕСКОЛ.]

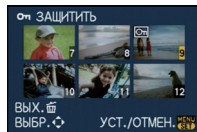

Для выбора снимка нажмите ◀/▶.

Нажмите ▲/▼/◀/▶ для выбора снимков.

**4** Чтобы вернуться к экрану меню, нажмите [🗑️].

- Чтобы закрыть меню, нажмите [MENU/SET].

### ■ Отмена всех настроек [ЗАЩИТИТЬ]

**1** На экране, показанном на шаге [ОТМЕН.], выберите **2**, а затем нажмите [MENU/SET].

**2** Для выбора [ДА] нажмите ▲, а затем нажмите [MENU/SET].

**3** Чтобы закрыть меню, нажмите [MENU/SET].

- При нажатии [MENU/SET] во время отмены защиты, отмена защиты будет остановлена.

### **Примечание**

- Настройка защиты может не действовать на другой аппаратуре.
- При форматировании карты снимки удаляются, даже если они были защищены.
- Даже если снимки на карте памяти не защищены, их нельзя удалить, если переключатель защиты от записи на карте памяти установлен в положение [LOCK].

## ☰ [РЕД. РАСП. ЛИЦ]

Можно очистить и заменить всю информацию, связанную с распознаванием лиц в выбранных изображениях.

**1** Выберите [РЕД. РАСП. ЛИЦ] в меню режима [ВОСП.]. (P31)

**2** Для выбора [REPLACE] или [DELETE] нажмите ▲/▼, а затем нажмите [MENU/SET].

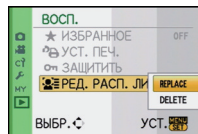

**3** Нажмите ◀/▶ для выбора снимка, а затем нажмите [MENU/SET].

- Невозможно выбрать снимки, для которых информация, касающаяся распознавания лиц, не зарегистрирована.



**4** Нажатием ◀/▶ выберите человека и затем нажмите [MENU/SET].

- [DELETE] → шаг 6.
- Нельзя выбрать человека, который не был зарегистрирован.



**5** Нажатием ▲/▼/◀/▶ выберите человека, которого следует заменить, затем нажмите [MENU/SET].

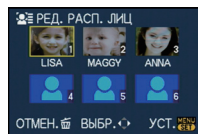

**6** Для выбора [ДА] нажмите ▲, а затем нажмите [MENU/SET].

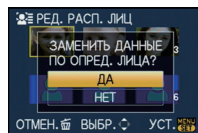

**7** Чтобы вернуться к экрану меню, нажмите [☰].

- Чтобы закрыть меню, нажмите [MENU/SET].

**Примечание**

- Удаленную информацию, связанную с [ОПРЕД. ЛИЦА], восстановить нельзя.
- Если вся информация, касающаяся распознавания лиц, для снимка отменена, снимок не будет распределен по категориям с помощью распознавания лиц в [ВОСПР. КАТ.].
- Нельзя редактировать информацию о распознавании лиц для защищенных снимков.

## Воспроизведение фотоснимков на экране телевизора

### Воспроизведение фотоснимков при помощи кабеля AV (поставляется)

Подготовка: Установите [ФОРМАТ ТВ]. (P36)  
Выключите камеру и телевизор.

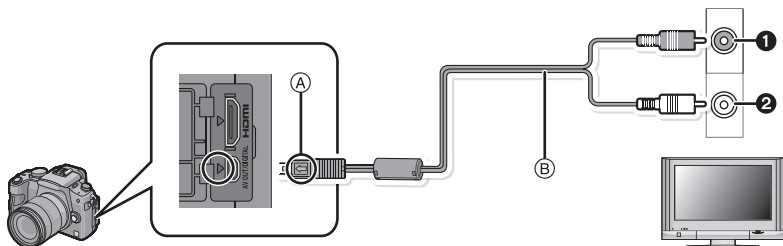

1 Желтый: к разъему видеовхода

2 Белый: к разъему аудиовхода

A Совместите отметки и вставьте.

B AV кабель (входит в комплект поставки)

• Проверьте направления разъемов и вставьте или извлеките их, не допуская перекосов. (В противном случае разъемы могут принять изогнутую форму, что повлечет за собой проблемы.)

**1** Подключите кабель AV B (поставляются) к разъемам видеовхода и аудиовхода на телевизоре.

**2** Подключите кабель AV к разъему [AV OUT] фотокамеры.

**3** Включите телевизор и выберите внешний вход.

**4** Включите фотокамеру, затем нажмите [▶].

#### Примечание

- В зависимости от [ФОРМАТ], черные полосы могут отображаться сверху и снизу или слева и справа от изображений.
- Не использовать любые другие кабели AV, за исключением поставляемого.
- Прочтите руководство пользователя телевизора.
- При воспроизведении вертикальных изображений они могут быть смазанными.
- Установив [ВИДЕО ВЫХ.] в меню [НАСТР.] можно просматривать на телевизоре изображения в других странах (регионах), которые используют системы NTSC или PAL.
- Воспроизведение звука будет монофоническим.
- Управление касанием сенсорных значков, отображаемых на экране телевизора, невозможно.
- При подключении с помощью кабеля AV видеоискатель нельзя отобразить.

## Воспроизведение фотоснимков на телевизоре с гнездом для карты памяти SD

Записанные фотоснимки можно воспроизводить на телевизорах с гнездом для карты памяти SD.

### Примечание

- В зависимости от модели телевизора, изображения могут не отображаться в полноэкранном режиме.
- Видеокадры, записанные с помощью [AVCHD Lite], воспроизводятся на телевизорах Panasonic (VIERA) с логотипом AVCHD. В других случаях для воспроизведения видеокадров необходимо подключить камеру к телевизору при помощи кабеля AV (входит в комплект поставки).
- Карты памяти SDHC могут воспроизводиться только на телевизорах, совместимых с картами памяти SDHC или SDXC.
- Карты памяти SDXC могут воспроизводиться только на телевизорах, совместимых с картами памяти SDXC.

## Воспроизведение на телевизоре посредством разъема HDMI

Можно просматривать фотоснимки и видеокадры высокого качества на телевизоре, подключив камеру к телевизору высокой четкости, совместимому с HDMI, при помощи кабеля с мини-разъемом HDMI (поставляется отдельно).

### Что такое HDMI?



HDMI является интерфейсом для цифровых устройств. Когда данное устройство подключено к совместимому с HDMI устройству, изображение и аудио могут быть выведены с помощью цифрового сигнала. Если подключить данное устройство к совместимому с HDMI телевизору высокой четкости и затем воспроизвести снятые с высокой четкостью изображения, можно наслаждаться их просмотром с высоким разрешением и со звуком высокого качества.

При подсоединении этого аппарата к телевизору Panasonic, совместимому с VIERA Link, возможны связанные операции (VIERA Link). (P163)

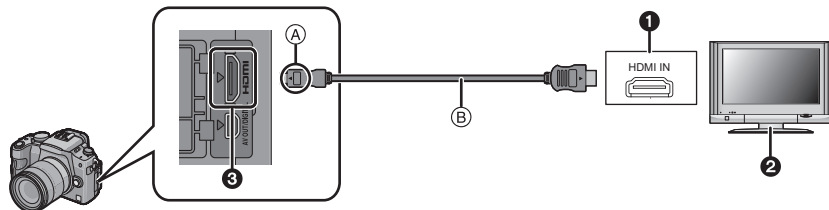
Подготовка: Проверьте [РЕЖИМ HDMI]. (P37)  
Выключите камеру и телевизор.



- 1 Разъем HDMI
  - 2 Телевизор с разъемом HDMI
  - 3 Мини HDMI (тип C)
- Ⓐ Совместите отметки и вставьте.
- Ⓑ мини кабель HDMI (поставляется отдельно)
- Проверьте направление разъемов, вставляйте/извлекайте не допуская перекосов и держась за штепсель. (Вставка под углом или в неправильном направлении может привести к неисправности.)

- 1** Подсоедините миникабель HDMI  (поставляется отдельно) к разъему видеовхода HDMI на телевизоре.
  - 2** Подсоедините миникабель HDMI к разъему [HDMI] на фотокамере.
  - 3** Включите телевизор и переключитесь на вход HDMI.
  - 4** Включите фотокамеру, затем нажмите .
- При установке [VIERA Link] (P37) на [ON] и подключении камеры к телевизору, поддерживающему VIERA Link, вход на телевизоре автоматически переключится, и появится экран воспроизведения (P163).

#### **Примечание**

- В зависимости от [ФОРМАТ], черные полосы могут отображаться сверху и снизу или слева и справа от изображений.
- Не используйте какие-либо другие кабели, кроме фирменного мини-кабеля Panasonic HDMI (RP-CDHM15, RP-CDHM30; поставляются отдельно).  
Номера деталей: RP-CDHM15 (1,5 м), RP-CDHM30 (3,0 м)
- Когда кабель с мини-разъемом HDMI и кабель AV подключены одновременно, приоритет отдается сигналу с кабеля с мини-разъемом HDMI.
- При подсоединении аппарата к ПК или к принтеру вывод данных из HDMI невозможен, даже если вы подсоедините миникабель HDMI.
- Если подключение соединительного кабеля USB происходит при подсоединенном кабеле мини-HDMI, приоритет отдается USB кабелю и подключение через HDMI прерывается.
- При использовании выхода HDMI на мониторе ЖКД или видеоискателе изображения не выводятся.
- При выведении изображений на экран они могут отображаться неправильно в случае использования телевизоров некоторых типов.
- Прочтите руководство пользователя телевизора.
- Воспроизведение звука будет монофоническим.
- Звук, записанный с помощью стереомикрофона (DMW-MS1; поставляется отдельно) в режиме [STEREO], воспроизводится как стереофонический. На P179 приведены сведения о стереомикрофоне.

## Воспроизведение с помощью VIERA Link (HDMI) (HDAVI Control™)

### Что такое VIERA Link?

- Благодаря этой функции возможно использование пульта дистанционного управления для телевизора Panasonic для простых операций, пока фотокамера подсоединена к устройству, совместимому с VIERA Link, посредством миникабеля HDMI (поставляется отдельно) для автоматических связанных операций. (Не все операции будут осуществимы.)
- VIERA Link является единственной функцией Panasonic, созданная HDMI control function с использованием спецификации стандарта HDMI CEC (Управление бытовой электроникой). Связанные операции с HDMI CEC совместимыми устройствами от других изготовителей не гарантируются. При использовании устройств, изготовленных другими странами и совместимыми с VIERA Link, обратитесь к инструкциям по эксплуатации соответствующих устройств.
- Данная камера совместима с VIERA Link версии 5. Версия 5 VIERA Link - это новейшая версия Panasonic и совместима также с существующими устройствами Panasonic VIERA Link. (По состоянию на декабрь 2009 г.)

Подготовка: Установите [VIERA Link] на [ON]. (P37)

- 1** Подключите этот аппарат к Panasonic телевизору, совместимому с VIERA Link, с помощью миникабеля HDMI (поставляется отдельно) (P161).
- 2** Включите камеру и затем нажмите [▶].
- 3** Выполняйте операции с помощью пульта дистанционного управления для телевизора.

Телевизор Panasonic, совместимый с VIERA Link

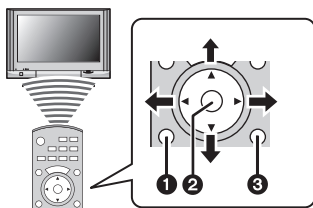

- 1** [OPTION]
- 2** [OK]
- 3** [RETURN]

\* Форма пульта дистанционного управления может быть различной в зависимости от региона. Выполняйте управление в соответствии с указаниями, отображаемыми на экране телевизора.

## ■ Применимые функции

Выполняйте операции с помощью пульта дистанционного управления для телевизора.

<p>Многооконное воспроизведение</p> 	<p><b>Отображается при использовании VIERA Link.</b></p> <p>▲/▼/◀/▶: Выберите изображение.</p> <p>[OK]: Перейдите к одноэкранному изображению.</p> <p>Красная кнопка: Переключение типа данных для воспроизведения.</p> <p>[OPTION]: Отображение окна выбора режима воспроизведения.</p> <ul style="list-style-type: none"> <li>• Тип данных для воспроизведения изменяется в следующем порядке: [VCE] → [📷] → [👤] → [📺] → [VCE].</li> <li>• Можно выбрать [НОРМ.ВОСПР.], [ПОК. СЛАЙД.], [ВОСПР. КАТ.], [ВОСПР.ИЗБР.] или [КАЛЕНДАРЬ] в окне выбора режима воспроизведения, если установить [VCE].</li> </ul>
<p>Отображение на одном экране</p> 	<p><b>Выберите изображение при воспроизведении в многооконном режиме и нажмите [OK].</b></p> <p>◀/▶: Переход к предыдущему/следующему изображению.</p> <p>▲: Отображение записываемой информации.</p> <p>▼: Возврат к воспроизведению в многооконном режиме.</p> <p>[OK]: Воспроизведение видеофайла (если выбран видеофайл). Воспроизведение звука (если выбрано изображение со звуком).</p> <p>Красная кнопка: Запуск показа слайдов.</p> <p>[OPTION]: Переход к окну настройки показа слайдов.</p> <ul style="list-style-type: none"> <li>• Во время воспроизведения видео используйте ◀/▶ для перемотки вперед/назад и ▼, чтобы остановить воспроизведение.</li> </ul>
<p>Показ слайдов</p> 	<p><b>Нажмите красную кнопку при отображении однооконного режима.</b></p> <p>◀/▶: Переход к предыдущему/следующему изображению (во время паузы при показе слайдов / при воспроизведении видео).</p> <p>▼: Завершите показ слайдов и верните к режиму однооконного отображения.</p> <p>[OK]: Приостановить</p> <p>[OPTION]: Переход к окну настройки показа слайдов.</p> <ul style="list-style-type: none"> <li>• Для воспроизведения звука видео установите [ЗВУК] на экране настройки показа слайдов на [AUTO] или [ЗВУК].</li> </ul>

Ⓐ Значок функции

### Примечание

- Значки операций скрываются при нажатии [RETURN] или при бездействии в течение определенного времени во время отображения значков операций. Значки операций отображаются, когда нажата одна из следующих кнопок, когда значки операций не отображаются.  
– ▲/▼/◀/▶, [OK], [OPTION], [RETURN], красная кнопка, зеленая кнопка, желтая кнопка.
- В случае наличия на телевизоре двух и более входных разъемов HDMI рекомендуется подсоединить данный аппарат к любому разъему HDMI, кроме HDMI1.
- Если [VIERA Link] (P37) этого аппарата установлен на [ON], операции, выполняемые с помощью кнопок на аппарате, будут ограничены.
- VIERA Link должен активироваться на подсоединенном телевизоре. (Подробности о способе установки и пр. смотрите в инструкции по эксплуатации телевизора.)
- Если не планируется использование VIERA Link, установите [VIERA Link] (P37) на [OFF].

### ■ Прочие связанные операции

#### Выключение питания:

При выключении питания телевизора посредством его пульта дистанционного управления также отключается питание от этого аппарата. (Если же аппарат подсоединен к ПК посредством кабеля USB, питание не отключится.)

#### Автоматическое переключение входа:

- При подключении с помощью мини-кабеля HDMI и последующем включении питания на данной камере с дальнейшим нажатием [▶] входной канал телевизора автоматически переключается на экран данной камеры. Если питание телевизора находится в режиме ожидания, оно включается автоматически (при выборе [Set] для настройки [Power on link] телевизора).
- В зависимости от разъема HDMI на телевизоре входной канал может не переключаться автоматически. В таких случаях для переключения входного канала воспользуйтесь пультом дистанционного управления от телевизора. (Подробности о способе переключения входа смотрите в инструкции по эксплуатации телевизора.)
- If VIERA Link не работает надлежащим образом, обратитесь к стр. 198.

### Примечание

- При возникновении сомнений относительно совместимости используемого телевизора с VIERA Link обратитесь к инструкции по эксплуатации телевизора.
- Доступные связанные операции между этим аппаратом и телевизором Panasonic зависят от типов телевизоров Panasonic и будут отличаться, даже если они совместимы с VIERA Link. Подробности о способе переключения входа смотрите в инструкции по эксплуатации телевизора.
- Невозможна работа при использовании кабеля, не основанного на стандартах HDMI. Не используйте какие-либо другие кабели, кроме фирменного мини-кабеля Panasonic HDMI (RP-CDHM15, RP-CDHM30; поставляются отдельно).  
Номера деталей: RP-CDHM15 (1,5 м), RP-CDHM30 (3,0 м)
- При подсоединении аппарата к ПК или к принтеру VIERA Link не работает, даже если вы подсоедините миникабель HDMI.
- [РЕЖИМ HDMI] (P37) для данного устройства определяется автоматически, если работает VIERA Link.
- Разрешение может переключаться автоматически, если в этом устройстве воспроизводится видео в формате [AVCHD Lite], снятое с помощью другого устройства. При этом экран может ненадолго потемнеть, что не является неисправностью.

## Сохранение записанных фотоснимков или видеок кадров

Методы экспорта фотоснимков и видеоизображений на другие устройства различаются в зависимости от формата файлов. (JPEG, RAW, AVCHD Lite или Motion JPEG). Ниже приведены некоторые варианты.

### Копирование воспроизводимого изображения при помощи кабеля AV

Используемые форматы файлов: [AVCHD Lite], [Motion JPEG]  
Копирование изображений, воспроизводимых на камере, на диск DVD, жесткий диск, или копирование видеок кадров при помощи DVD рекордера или видеокамеры. Изображения могут воспроизводиться на оборудовании, не совместимом с форматом высокой четкости (AVCHD), поэтому это удобно для распространения копий. При этом высокая четкость изображения замещается стандартным качеством.

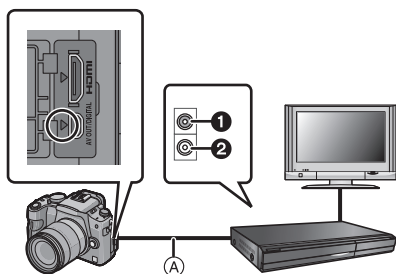

- ❶ Желтый: к разъему видеовхода
- ❷ Белый: к гнезду аудиовхода
- Ⓐ Кабель AV (входит в комплект поставки)

- 1** Подключите камеру к записывающему оборудованию при помощи кабеля AV (входит в комплект поставки).
- 2** Начните воспроизведение на данной камере.
- 3** Начните запись на записывающем оборудовании.
  - По окончании записи (копирования) остановите воспроизведение на камере после остановки записи на записывающем оборудовании.

#### Примечание

- При воспроизведении видеок кадров на телевизоре с форматным соотношением 4:3 необходимо установить [ФОРМАТ ТВ] (P36) на камере на [4:3] до начала копирования. Изображение будет вытянутым по вертикали при воспроизведении видеок кадров, скопированных с установкой на [16:9] на телевизоре с форматным соотношением [4:3].
- Не использовать любые другие кабели AV, за исключением поставляемого.
- Во время копирования рекомендуется выключать отображение экрана, нажав [DISPLAY] на камере. (P56)
- Подробная информация относительно копирования и воспроизведения приведена в руководстве пользователя записывающего оборудования.

## Копирование на компьютер с помощью программы “PHOTOfunSTUDIO 5.0 HD Edition”

Используемые форматы файлов: [JPEG], [RAW]/[AVCHD Lite], [Motion JPEG]. Возможно импортирование фотоснимков и видеок кадров, записанных в форматах [AVCHD Lite] или [MOTION JPEG], а также создание DVD видео стандартного качества на основе видеок кадров, записанных в формате [AVCHD Lite], с помощью программы “PHOTOfunSTUDIO 5.0 HD Edition”, содержащейся на компакт-диске (входящем в комплект поставки). (P167)

Кроме этого, предусмотрена запись изображений на DVD-диск, объединение нескольких изображений в единую панораму или создание показа слайдов путем добавления звуковых эффектов и музыки. Полученные изображения записываются на DVD-диск.



### 1 Установите программу “PHOTOfunSTUDIO 5.0 HD Edition” на компьютере.

- Прочтите отдельную инструкцию по эксплуатации для поставляемого в комплекте программного обеспечения, чтобы получить больше информации о программном обеспечении, имеющемся на компакт-диске (поставляется в комплекте), и способе его установки.

### 2 Подключите фотокамеру к компьютеру.

- Подробная информация касательно подключения содержится в разделе “Подсоединение к персональному компьютеру” (P167).

### 3 Скопируйте изображения на компьютер с помощью программы “PHOTOfunSTUDIO 5.0 HD Edition”.

- Подробную информацию см. в инструкции по эксплуатации программы “PHOTOfunSTUDIO 5.0 HD Edition” (в формате PDF).



#### Примечание

- Если удалить, изменить или переместить в программе “Проводник Windows” или аналогичной программе файлы или папки, относящиеся к видеозаписям, невозможно будет воспроизвести записанные в формате [AVCHD Lite] видеозаписи, поэтому видеозаписи в формате [AVCHD Lite] должны импортироваться только с помощью программы “PHOTOfunSTUDIO 5.0 HD Edition”.

## Подсоединение к персональному компьютеру

Записанные снимки можно импортировать на компьютер, подключив фотокамеру к компьютеру.

- На некоторых ПК можно считывать данные непосредственно с карты памяти, вынутой из фотокамеры. Более подробную информацию см. в инструкции по эксплуатации используемого ПК.
- Если используемый компьютер не поддерживает карты памяти SDXC, может появиться сообщение с предложением отформатировать. (Не форматируйте карту, поскольку вы удалите записанные изображения.)

Если карта не распознается, см. информацию на сайте:

<http://panasonic.net/avc/sdcard/information/SDXC.html>

- Импортированные снимки можно легко распечатать или отправить почтой. Это удобно сделать при помощи программного обеспечения "PHOTOfunSTUDIO 5.0 HD Edition", которое находится на компакт-диске CD-ROM (входящем в комплект поставки).
- Прочтите отдельную инструкцию по эксплуатации для поставляемого в комплекте программного обеспечения, чтобы получить больше информации о программном обеспечении, имеющемся на компакт-диске (поставляется в комплекте), и способе его установки.

## ■ Используемые ПК

	Windows			Macintosh
	98/98SE	Me/2000	XP/Vista/7	OS 9/OS X
Можно ли использовать PHOTOfunSTUDIO?	—		○*1	—
Можно ли импортировать видеокadres [AVCHD Lite] на ПК?	—		○*2	—
Можно ли импортировать фотоснимки и видеокadres [MOTION JPEG] с цифровой камеры на ПК при помощи соединительного кабеля USB?	—		○	○ (OS 9.2.2/OS X [10.1~10.6])

• ПК с Windows 98/98SE или старше, или Mac OS 8.x или старше, не могут подключаться при помощи USB, но импортирование изображений возможно при использовании устройства для чтения/записи карт SD.

\*1 Необходимо установить Internet Explorer 6.0 или более поздние версии. Потребуется ПК высокой производительности, в зависимости от используемых функций. Воспроизведение или работа может быть неправильной в зависимости от используемой на ПК операционной среды.

\*2 Видеокadres [AVCHD Lite] должны всегда импортироваться при помощи "PHOTOfunSTUDIO 5.0 HD Edition".

### Импортирование фотоснимков и видеокadres [MOTION JPEG] (кроме видеокadres [AVCHD Lite])

Подготовка: Поверните монитор ЖКД таким образом, чтобы ЖКД был обращен наружу.  
Включите фотокамеру и компьютер.

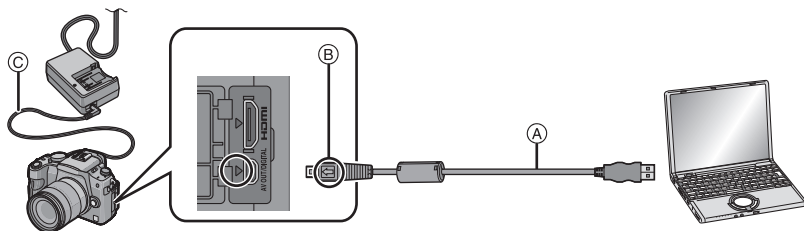

- А Кабель подсоединения USB (поставляется)
- Проверьте направления разъемов и вставьте или извлеките их, не допуская перекосов. (В противном случае разъемы могут принять изогнутую форму, что повлечет за собой проблемы.)
- В Совместите отметки и вставьте.
- С Кабель питания постоянного тока (DMW-DCC3; поставляется отдельно)
- Используйте аккумулятор с достаточным зарядом или сетевой адаптер (P180). Если заряд аккумулятора снизится в процессе обмена данными между фотокамерой и ПК, индикатор состояния начнет мигать и раздастся предупреждающий звуковой сигнал. Прочитайте раздел “Безопасное отключение соединительного кабеля USB” (P169), прежде чем отсоединить соединительный кабель USB. В противном случае, данные могут быть повреждены.

## 1 Подключите фотокамеру к компьютеру при помощи кабеля USB

### А (поставляется).

- Пользуйтесь только поставляемым в комплекте соединительным кабелем USB. Использование других кабелей, помимо поставляемого в комплекте соединительного кабеля USB, может привести к сбоям в работе камеры.

## 2 Чтобы выбрать [PC] нажмите ▲/▼, а затем нажмите [MENU/SET].

- При предварительной установке [РЕЖИМ USB] (P36) на [PC] в меню [НАСТР.] камера будет автоматически подключаться к ПК без отображения экрана выбора [РЕЖИМ USB]. Это удобно, поскольку не приходится выполнять такую установку каждый раз при подключении к ПК.
- Если камера подключена к ПК при установке [РЕЖИМ USB] на [PictBridge(PTP)], на экране ПК может появиться сообщение. Выберите [Cancel], чтобы закрыть экран, и отключите камеру от ПК. Затем снова установите [РЕЖИМ USB] на [PC].

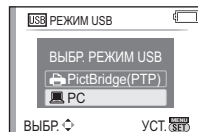

## 3 Дважды щелкните по [Removable Disk] в [My Computer].

- При использовании Macintosh накопитель отображается на рабочем столе. (Отображается “LUMIX”, “NO\_NAME” или “Untitled”.)

## 4 Дважды щелкните по папке [DCIM].

## 5 Пользуясь перетаскиванием, переместите снимки, которые требуется получить, либо папку с этими снимками в любую другую папку на ПК.

### ■ Безопасное отключение соединительного кабеля USB

- Для отключения аппаратного оборудования воспользуйтесь значком “Safely Remove Hardware” (Безопасное отключение оборудования) на панели задач ПК. Если этот значок не отображается, убедитесь, что на ЖКД мониторе цифровой камеры не отображается [ДОСТУП] (Доступ), прежде чем отключать аппаратное оборудование.

### ● Примечание

- Перед подсоединением или отсоединением сетевого адаптера выключайте фотокамеру (P180).
- Прежде чем вставлять или извлекать карту, выключите камеру и отключите соединительный кабель USB. В противном случае, данные могут быть повреждены.

## ■ Просмотр содержания карты посредством ПК (структура папок)

Папки и изображения, обработанные на ПК, не могут воспроизводиться на камере. Рекомендуется использовать стандартное программное обеспечение "PHOTOfunSTUDIO 5.0 HD Edition" с компакт-диска CD-ROM (поставляется в комплекте) при записи изображений с ПК на карту.

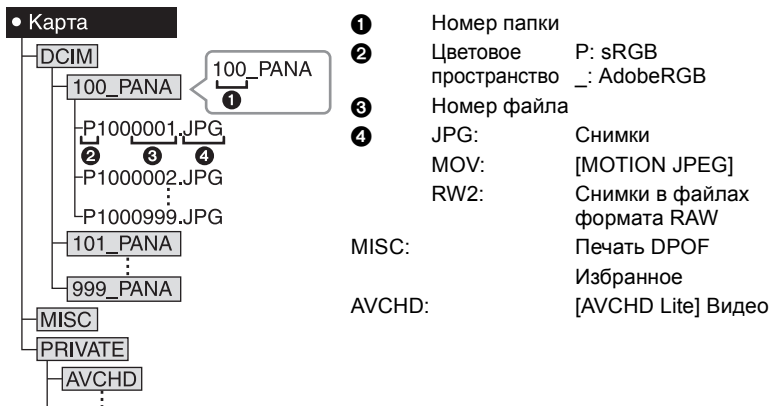

Новая папка создается при выполнении снимков в следующих ситуациях.

- После выполнения [СБРОС №] (P38) в меню [НАСТР.]
- Если вставлена карта, содержащая папку с тем же номером папки (например, если снимки выполнены при помощи другой марки камеры)
- Если в папке находится снимок с номером файла 999

## ■ Подключение в режиме PTP

(только для Windows® XP, Windows Vista®, Windows® 7 и Mac OS X)

Установите [РЕЖИМ USB] в [PictBridge(PTP)].

Данные могут теперь считываться только с карты на ПК.

- Если на карте находится 1000 снимков или более, снимки могут не импортироваться в режиме PTP.
- Видеозапись в формате [AVCHD Lite] не воспроизводится в режиме PTP.

## Печать снимков

При подключении камеры к принтеру с поддержкой PictBridge можно выбрать снимки, которые нужно распечатать, и отдать команду начала печати с монитора ЖКД камеры.

- На некоторых принтерах можно выполнять печать непосредственно с карты памяти, вынутой из фотокамеры. Более подробную информацию см. в инструкции по эксплуатации используемого принтера.

**Подготовка:** Включите фотокамеру и принтер.  
Выполните на принтере настройки качества печати и другие перед печатью снимков.

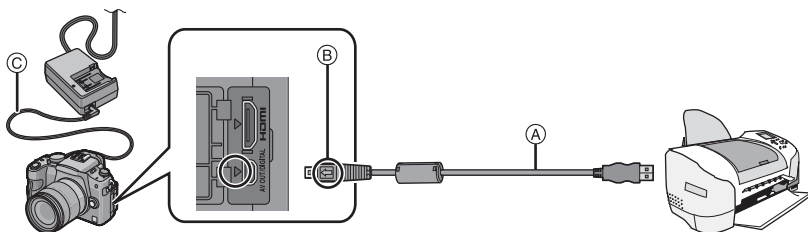

- Ⓐ Кабель подсоединения USB (поставляется)
- Проверьте направления разъемов и вставьте или извлеките их, не допуская перекосов. (В противном случае разъемы могут принять изогнутую форму, что повлечет за собой проблемы.)
- Ⓑ Совместите отметки и вставьте.
- Ⓒ Кабель питания постоянного тока (DMW-DCC3; поставляется отдельно)
- Используйте аккумулятор с достаточным зарядом или сетевой адаптер (P180). Если оставшийся заряд аккумулятора снизится в процессе обмена данными между фотокамерой и принтером, индикатор состояния начнет мигать и раздаться предупреждающий звуковой сигнал. Если это происходит во время распечатки, немедленно остановите ее. Если распечатка не проводится, отсоедините кабель USB.

## 1 Подключите фотокамеру к принтеру при помощи кабеля USB Ⓐ (поставляется).

- Когда камера подключена к принтеру, появляется значок, запрещающий отсоединять кабель [🚫]. Не отсоединяйте кабель USB, пока отображается [🚫].

## 2 Для выбора [PictBridge(PTP)] нажмите ▲/▼, а затем нажмите [MENU/SET].



### Примечание

- Пользуйтесь только поставляемым в комплекте соединительным кабелем USB. Использование других кабелей, помимо поставляемого в комплекте соединительного кабеля USB, может привести к сбоям в работе камеры.
- Перед подсоединением или отсоединением сетевого адаптера выключайте фотокамеру (P180).
- Прежде чем вставлять или извлекать карту, выключите камеру и отключите соединительный кабель USB.
- Печать видео, записанного в формате [AVCHD Lite], недоступна.

## Выбор и печать одного снимка

**1** Нажмите **◀/▶** для выбора снимка, а затем нажмите **[MENU/SET]**.

- Сообщение исчезнет приблизительно через 2 секунды.

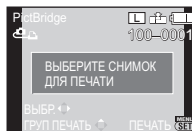

**2** Для выбора **[ЗАПУСК ПЕЧ.]** нажмите **▲**, а затем нажмите **[MENU/SET]**.

- Информация об элементах, которые можно установить перед началом печати снимков, приведена на P173.
- Для прерывания процесса печати нажмите **[MENU/SET]**.
- После печати отсоедините кабель USB.



## Выбор и печать нескольких снимков

**1** Нажмите **▲**.

**2** Для выбора необходимого параметра нажмите **▲/▼**, а затем нажмите **[MENU/SET]**.

- При появлении экрана проверки печати выберите **[ДА]** и распечатайте снимки.

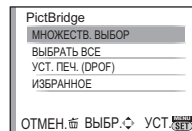

Параметр	Описание настроек
<b>[МНОЖЕСТВ. ВЫБОР]</b>	Несколько снимков печатаются одновременно. • Нажмите <b>▲/▼/◀/▶</b> для выбора снимков, а затем при нажатии <b>[DISPLAY]</b> появляется на снимках, которые нужно напечатать. (При повторном нажатии <b>[DISPLAY]</b> настройка отменяется.) • После выбора снимков нажмите <b>[MENU/SET]</b> .
<b>[ВЫБРАТЬ ВСЕ]</b>	Печать всех сохраненных снимков.
<b>[УСТ. ПЕЧ.(DPOF)]</b>	Печать только снимков, отмеченных в <b>[УСТ. ПЕЧ.]</b> . (P157)
<b>[ИЗБРАННОЕ]*</b>	Печать только снимков, отмеченных как избранные. (P156)

\* Только если для **[ИЗБРАННОЕ]** установлено **[ON]** и имеются снимки, отмеченные как избранные. (P156)

**3** Для выбора **[ЗАПУСК ПЕЧ.]** нажмите **▲**, а затем нажмите **[MENU/SET]**.

- Информация об элементах, которые можно установить перед началом печати снимков, приведена на P173.
- Для отмены печати нажмите **[MENU/SET]**.
- После печати отсоедините кабель USB.



## Настройки печати

Выберите и установите элементы на экране при выполнении шага **2** для операции “Выбор и печать одного снимка” и шага **3** для операции “Выбор и печать нескольких снимков”.

- Для распечатки снимков на бумаге, размер или макет которой не поддерживается фотокамерой, установите [РАЗМ. БУМАГИ] или [РАСПОЛ. СТР.] в  и задайте размер бумаги или макет на принтере. (Подробная информация приводится в руководстве пользователя принтера.)
- При выборе [УСТ. ПЕЧ.(DPOF)] элементы [ПЕЧ. С ДАТОЙ] и [КОЛ. РАСПЕЧ.] не отображаются.

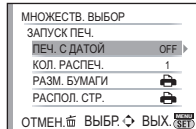

### [ПЕЧ. С ДАТОЙ]

Параметр	Описание настроек
[OFF]	Дата не распечатывается.
[ON]	Дата распечатывается.

- Если принтер не поддерживает печать даты, дата не может быть распечатана на снимке.
- Поскольку настройки принтера могут иметь более высокий приоритет, чем настройки печати даты, необходимо проверить также печать на принтере с настройкой даты.
- При печати изображений с отпечатком символов не забудьте установить печать с датой на [OFF], иначе дата напечатается сверху.
- На некоторых принтерах снимки, сделанные с форматом, установленным на , будут напечатаны вертикально.

#### Примечание

При обращении в фотоателье для печати снимков

- Для случая печати даты с использованием [ОТПЕЧ СИМВ] (P148) или настройки печати даты во время настройки [УСТ. ПЕЧ.] (P157) перед фотоателье дату можно напечатать в фотоателье.

### [КОЛ. РАСПЕЧ.]

Можно установить до 999 отпечатков.





- Для настройки можно также использовать задний диск.

### [РАЗМ. БУМАГИ]

Параметр	Описание настроек
	Преимущество имеют настройки на принтере.
[L/3.5"×5"]	89 мм×127 мм
[2L/5"×7"]	127 мм×178 мм
[POSTCARD] (ОТКРЫТКА)	100 мм×148 мм
[16:9]	101,6 мм×180,6 мм
[A4]	210 мм×297 мм
[A3]	297 мм×420 мм
[10×15cm]	100 мм×150 мм
[4"×6"]	101,6 мм×152,4 мм
[8"×10"]	203,2 мм×254 мм
[LETTER] (ПИСЬМО)	216 мм×279,4 мм
[CARD SIZE] (КАРТЧКА)	54 мм×85,6 мм

- Размеры бумаги, не поддерживаемые принтером, отображаться не будут.

**[РАСПОЛ. СТР.]****(Макеты для печати, которые могут быть заданы на этой фотокамере)**

Параметр	Описание настроек
	Преимущество имеют настройки на принтере.
	1 снимок без рамки на 1 странице
	1 снимок с рамкой на 1 странице
	2 снимка на 1 странице
	4 снимка на 1 странице

- Если принтер не поддерживает макет страницы, параметр не может быть выбран.

**■ Печать макетов****Печать одного фотоснимка несколько раз на 1 листе бумаги**

Например, если один и тот же снимок нужно распечатать 4 раза на 1 листе бумаги, установите [РАСПОЛ. СТР.] на , а затем установите [КОЛ. РАСПЕЧ.] на 4 для снимка, который нужно распечатать.

**При печати различных снимков на 1 листе бумаги**

Например, если нужно напечатать 4 разных снимка на 1 листе бумаги, установите [РАСПОЛ. СТР.] на  и затем установите [КОЛ. РАСПЕЧ.] на 1 для каждого из 4 снимков.

**Примечание**

- Если во время печати индикатор  горит оранжевым цветом, фотокамера получает от принтера сообщение об ошибке. После завершения печати убедитесь в работоспособности принтера.
- Если количество отпечатков слишком большое, снимки могут печататься в несколько заходов. В таком случае указываемое оставшееся количество отпечатков может отличаться от заданного количества.
- При распечатке изображений в файлах RAW будут распечатаны изображения в формате JPEG, записанные камерой одновременно с форматом RAW. Если таких изображений JPEG не окажется, файлы RAW не будут распечатаны.

## Использование внешней вспышки (поставляется отдельно)

После установки внешней вспышки рабочий диапазон увеличивается по сравнению со встроенной вспышкой камеры.

Подготовка:

- Выключите камеру и закройте встроенную вспышку.

### ■ Использование специальной вспышки (DMW-FL220; поставляется отдельно)

#### 1 Присоедините предназначенную вспышку к посадочному месту (A), затем включите фотокамеру и соответствующую вспышку.

- Обязательно прочно зафиксируйте внешнюю вспышку стопорным кольцом (B).

#### 2 Выберите [ВСПЫШКА] в меню [ЗАП.]. (P31)

#### 3 Нажмите ▲/▼ для выбора режима, затем нажмите [MENU/SET].

- Если подключена внешняя вспышка, отображаются следующие значки.

⚡: Внешняя вспышка принудительно включена

⚡S: Замедленная синхронизация внешней фотовспышки

#### 4 Чтобы закрыть меню, нажмите [MENU/SET].

- Кроме того, для закрытия меню можно наполовину нажать кнопку затвора.

### ■ При использовании других имеющихся в продаже внешних вспышек без функций обмена данными с камерой (DMC-G2)

- Необходимо устанавливать параметры экспозиции внешней вспышки. При использовании внешней вспышки в автоматическом режиме используйте внешнюю вспышку, позволяющую устанавливать диафрагму и светочувствительность ISO в соответствии с настройками камеры.
- Установите фотокамеру в режим АЭ с приоритетом диафрагмы или в режим ручной экспозиции, затем задайте то же значение диафрагмы и светочувствительности ISO на внешней вспышке. (Экспозиция не может адекватно корректироваться из-за изменения значения диафрагмы в режиме АЭ с приоритетом скорости затвора, и внешняя вспышка не сможет адекватно управлять светом в программе режима АЭ, поскольку значение диафрагмы не может фиксироваться.)

#### Примечание

- Даже при прикреплённой к камере внешней вспышке можно устанавливать значения показателя диафрагмы, скорости затвора и светочувствительности ISO.

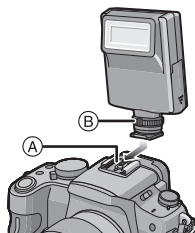

- Некоторые имеющиеся в продаже внешние вспышки оснащены разъемами синхронизации с высоким напряжением или обратной полярностью. Использование таких внешних вспышек может привести к неисправности или нарушению нормальной работы камеры.
- В случае использования имеющихся в продаже внешних вспышек с функциями связи, отличными от функций специальной вспышки, возможны отклонения от нормальной работы или повреждения. Не пользуйтесь ими.
- Даже при выключении внешней вспышки фотокамера может войти в режим внешней вспышки в случае прикрепления последней. Если вы не планируете пользоваться внешней вспышкой, отсоедините ее.
- При установке внешней вспышки включение встроенной вспышки невозможно.
- Не открывайте встроенную вспышку при установленной внешней вспышке.
- При установленной внешней вспышке камера становится неустойчивой, поэтому рекомендуется при съемке использовать штатив.
- Выключите камеру при снятии внешней вспышки.
- Снимайте внешнюю вспышку при переноске камеры.
- Если установлена внешняя вспышка, не держитесь только за внешнюю вспышку, поскольку она может отсоединиться от камеры.
- Если при использовании внешней вспышки баланс белого установлен на [  ], точно настройте баланс белого в соответствии с качеством снимка. (P86)
- Если производится съемка близко расположенных объектов в широкоугольном режиме, в нижней части записанного снимка может появиться эффект виньетирования.
- Внешнюю вспышку нельзя использовать, если используется стереомикрофон (DMW-MS1; поставляется отдельно).
- Для получения подробной информации обратитесь к инструкции по эксплуатации внешней вспышки.

## Использование защитного устройства/фильтра (не входит в комплект поставки)

Защитное устройство MC (поставляется отдельно) это прозрачный фильтр, который не влияет ни на цвета ни на количество проходящего света, поэтому его можно использовать для защиты объектива при любых обстоятельствах.

Фильтр ND (поставляется отдельно) уменьшает количество проходящего света приблизительно до 1/8 (это соответствует изменению настройки диафрагмы на 3 деления) но не оказывает влияние на баланс цветов.

Поляризационный фильтр PL (поставляется отдельно) осуществляет подавление света, отраженного от металла и несферических поверхностей (плоские неметаллические поверхности, водяной пар или летающие в воздухе невидимые частицы), что позволяет получать более контрастные снимки.

**Прикрепите фильтр.**

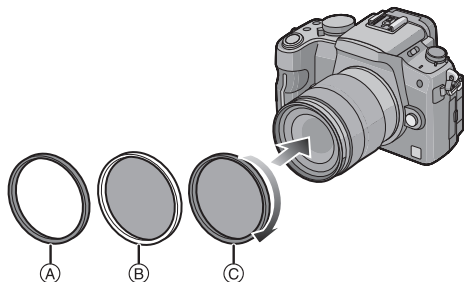

- А Защитное устройство MC
- В Фильтр ND
- С Фильтр PL

### Примечание

- Не прикрепляйте несколько фильтров одновременно.
- Если при прикреплении фильтра слишком сильно затянуть винты, снять их может быть невозможно. Не затягивайте винты слишком сильно.
- Если уронить фильтр, он может разрушиться. Соблюдайте осторожность, чтобы не уронить его при присоединении к фотокамере.
- Следите за тем, чтобы на фильтре не остались отпечатки пальцев, грязь и т. п. во время прикрепления, иначе фокусировка может регулироваться по объективу, вследствие чего фокусировка на объекте не будет выполнена.
- Можно установить крышку объектива или бленду, когда установлен фильтр.
- За подобной информацией о каждом фильтре обратитесь к инструкциям.
- **MC** = “Multi-coated” - многослойный
- **ND** = “Neutral Density” - нейтральная плотность
- Рекомендуется использовать защитное устройство MC (DMW-LMC52; поставляется отдельно), фильтр ND (DMW-LND52; поставляется отдельно) или фильтр PL (DMW-LPL52; поставляется отдельно) с объективом поставляемым в комплекте с DMC-G2K и DMC-G2W.
- Другие дополнительные принадлежности, помимо фильтров, например, преобразовательные объективы, устанавливаться не могут. Это может привести к поломке.

## Использование дистанционного затвора (поставляется отдельно)

При использовании дистанционного затвора (DMW-RSL1; поставляется отдельно) можно избежать дрожания (вибрации камеры) при использовании штатива и держать кнопку затвора полностью нажатой при съемке с [B] (выдержкой от руки) или в режиме серийной съемки. Дистанционный затвор работает так же, как и кнопка затвора на камере.

- 1** Прочно и до упора прикрепите дистанционный затвор к гнезду [REMOTE] фотокамеры.

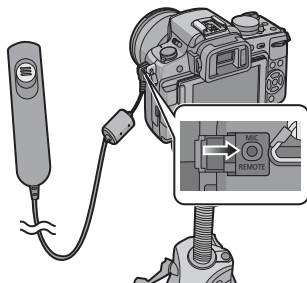

## 2 Сделайте снимок.

- 1 Легко нажмите кнопку наполовину.
- 2 Нажмите кнопку до конца для выполнения съемки. (Нажимайте до упора.)

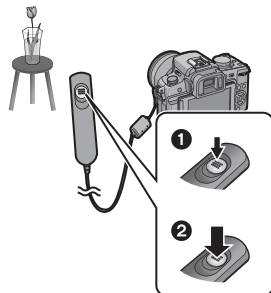

### ■ О положении [LOCK] кнопки дистанционного управления затвором

- Кнопка затвора может находиться в полностью нажатом положении. Это эффективно при съемке в режиме со вспышкой (P70) или в режиме [B] (подсветка) (P94).
- После того, как кнопка спуска будет нажата до конца, сдвиньте ее в положение [LOCK].
- Сдвиг кнопки в противоположную сторону выводит ее из положения [LOCK].

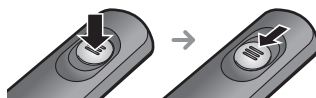

### Примечание

- Не используйте никакие дистанционные затворы, кроме DMW-RSL1 (поставляется отдельно).
- Управлять камерой с дистанционным управлением затвором невозможно в следующих случаях.
  - При отмене режима сна
- Видеозапись в P-режиме (P113) при использовании режима видеозаписи. Пуск/остановка видеозаписи могут производиться с помощью дистанционного затвора.
- Дистанционное управление затвором нельзя использовать, если используется стереомикрофон (DMW-MS1; поставляется отдельно).

## Использование внешнего микрофона (поставляется отдельно)

Если используется стереомикрофон (DMW-MS1; поставляется отдельно), можно переключаться между записью стереофонического и монофонического звука. Можно также эффективно уменьшить шум ветра, переключив [WIND CUT OFF/ON] на [ON].

Подготовка: выключите камеру и закройте встроенную вспышку.

### 1 Присоедините стереомикрофон к колодке для крепления принадлежностей (A).

- Обязательно прочно закрепите стереомикрофон с помощью стопорного кольца (B).

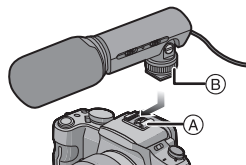

### 2 Надежно подключите шнур со стереофоническим мини-штекером к гнезду [MIC] на камере, вставив его до конца.

### 3 Включите камеру и стереомикрофон.

- При подключенном внешнем микрофоне на экране отображается [🔊].

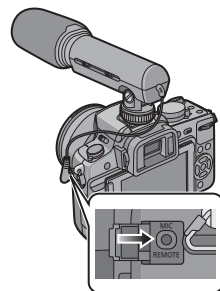

### ■ Селекторный переключатель включения, выключения и режимов

[OFF]: Выключение питания стереомикрофона.

[MONO]: Монозапись звука с зоной охвата перед цифровой камерой.

[STEREO]: Стереозапись звука широкой зоны охвата.

### Индикатор состояния аккумулятора [BATTERY]

- При изменении положения селекторного переключателя включения, выключения и режимов с [OFF] на [MONO] или [STEREO] индикатор состояния аккумулятора [BATTERY] на время загорается при большом заряде аккумулятора. Если индикатор состояния аккумулятора [BATTERY] на время не загорается, замените аккумулятор новым.

### 🔍 Примечание

- Присоединяя стереомикрофон, не держитесь только за стереомикрофон, поскольку он может отсоединиться от камеры.
- Устанавливайте снижение шума ветра только со стороны стереомикрофона.
- Не открывайте встроенную вспышку при подключенном стереомикрофоне.
- Стереомикрофон нельзя использовать, если используется внешняя вспышка (поставляется отдельно).
- Стереомикрофон нельзя использовать, если используется дистанционное управление затвором (DMW-RSL 1; поставляется отдельно).
- Для воспроизведения звука в стереофоническом режиме используйте кабель с мини-разъемом HDMI (поставляется отдельно) и воспроизведите, подключив его к телевизору, или воспроизведите с помощью ПК.
- Более подробная информация приведена в инструкции по эксплуатации стереомикрофона.

## Использование адаптера переменного тока

Вы можете использовать фотокамеру, не беспокоясь о достаточном заряде аккумулятора, при подсоединении ее к ПК или к принтер, если воспользуетесь кабелем постоянного тока (DMW-DCC3; поставляется отдельно) для подсоединения фотокамеры к зарядному устройству/сетевому адаптеру (входит в комплект поставки) и подключением к сетевой розетке.

- Убедитесь, что фотокамера выключена.
- Закройте вспышку.

### 1 Подсоедините кабель переменного тока.

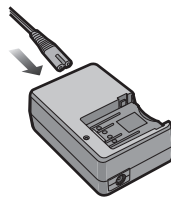

### 2 Подсоедините кабель постоянного тока (A).

- Откройте крышку кабеля постоянного тока ①, а затем присоедините кабель постоянного тока к корпусу фотокамеры с использованием той же процедуры, которая описана в "Установка и извлечение карты (поставляется отдельно)/ аккумулятора" (P27). Вытяните кабель через отверстие, как показано на иллюстрации, а затем закройте аккумуляторный отсек ②.
- Будьте осторожны и не зажмите кабель постоянного тока (DMW-DCC3; поставляется отдельно), закрывая дверцу аккумуляторного отсека.
- Зарядка аккумулятора невозможна, если подключен кабель постоянного тока.

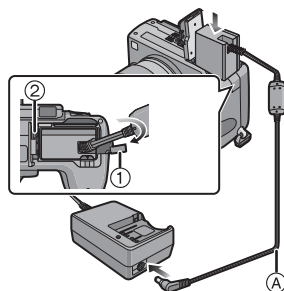

### Примечание

- Не используйте любые другие кабели переменного тока, за исключением поставляемого.
- Не используйте другие кабели, кроме оригинального кабеля постоянного тока от Panasonic (DMW-DCC3; поставляется отдельно). Использование других кабелей постоянного тока может привести к поломке.
- Во время работы камера нагревается. Это не является неисправностью.
- Если камера не используется, отсоедините адаптер переменного тока и кабель постоянного тока.
- При видеосъемке рекомендуется использовать полностью заряженный аккумулятор или адаптер переменного тока.
- Видеокадры не будут записаны, если во время видеозаписи с использованием адаптера переменного тока подача питания будет прервана из-за отключения электроэнергии или будет отключен адаптер переменного тока и т. д.
- Камера находится в режиме ожидания, если подключен адаптер переменного тока. Первичная цепь всегда "работает", если адаптер переменного тока подключен к электрической розетке.

## Отображение на мониторе ЖКД/видоискателе

- Следующие изображения иллюстрируют примеры, в которых экран дисплея установлен на [ ] (стиль монитора ЖКД) в мониторе ЖКД.

### ■ При записи

Запись в режиме программы AE [P] (первоначальная настройка)

- 1 Режим вспышки (P64)
- 2 Режим фотопленки (P89)
- 3 Оптический стабилизатор изображения (P127)/[ ]: предупреждение о сотрясении (P52)
- 4 [ ]: Одиночный снимок\*<sup>1</sup> (P49)  
[ ]: Серийная съемка (P70)  
[ ]: Автоматический брекетинг (P72)  
[ ]: Таймер автоспуска (P74)
- 5 РЕЖИМ ЗАПИСИ (при записи видеок кадров) (P111)/Качество записи (P111)
- 6 Размер снимка (P124)
- 7 Качество (P125)
- 8 Интеллектуальное управление экспозицией (P129)
- 9 Интеллектуальное разрешение (P128)
- 10 Индикатор аккумулятора (P24)
- 11 Карта (P28) (Отображается только во время записи)
- 12 Состояние записи (Мигает красным светом.)/  
Фокусировка (P51) (Горит зеленым светом.)
- 13 Сенсорное быстрое меню\*<sup>2</sup> (P32)
- 14 Сенсорный затвор\*<sup>2</sup> (P52)
- 15 Руководство по работе с диском (P141)/  
Оставшееся время записи (P109)
- 16 Количество записываемых снимков\*<sup>3</sup> (P201)
- 17 Баланс белого (P83)
- 18 Светочувствительность ISO (P87)
- 19 Значение компенсации экспозиции (P69)/Подсказка по ручной экспозиции (P93)
- 20 Скорость затвора (P51)
- 21 Показатель диафрагмы (P51)
- 22 Режим записи (P42)
- 23 Режим измерения (P126)
- 24 Режим АФ (P75)
- 25 Режим фокусировки (P50)
- 26 Экспонометр (P138)
- 27 Зона АФ (P51, 75)

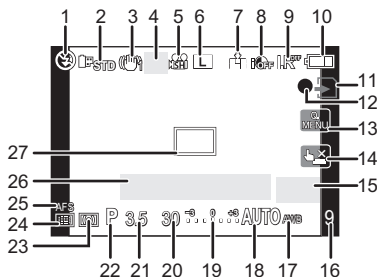

## ■ При записи (после настройки)

- 28 Настройка мощности вспышки (P68)  
 29 Синхронизация по 2-й шторке (P68)  
 30 Запись звука (P132)  
 31 Дополнительное оптическое увеличение (при записи видеок кадров) (P54, 130)  
 32 Дополнительное оптическое увеличение (при выполнении фотоснимков) (P54, 130)  
 33 Гистограмма (P63)  
 34 Дата поездки (P121)  
 Работа АФ со слежением (P47, 78)  
 35 Доступное время записи\*<sup>3</sup> (P109): R8m30s  
 36 Точная настройка баланса белого (P86)  
 37 Брекетинг баланса белого (P86)  
 38 Настройка пользовательского цветового режима (P104)  
 39 Текущая настройка даты и времени/✈: Места назначения поездки\*<sup>2,4</sup> (P123)  
 40 Пользовательские настройки (P106)  
 41 Изменение программы (P53)  
 42 Блокировка АЕ (P82)  
 43 Распознавание лиц (P115)  
 44 Блокировка автофокусировки (P82)  
 45 Возраст\*<sup>2,5</sup> (P102)  
 Месторасположение\*<sup>2,4</sup> (P121)  
 46 Имя\*<sup>2,5</sup> (P102)  
 Количество дней, прошедших с даты отъезда\*<sup>2,4</sup> (P121)  
 47 Таймер автоспуска\*<sup>6</sup> (P74)  
 48 Контрольная точка (P126)  
 49 Цифровое увеличение (P54, 130)  
 50 ШУМОПОДАВЛЕНИЕ (P133)

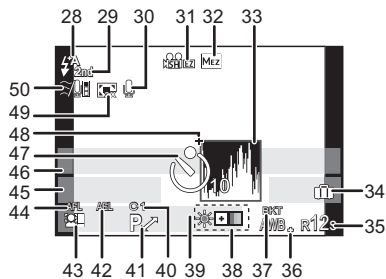

## Информация о записи на мониторе ЖКД

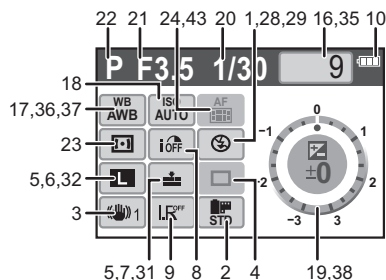

- \*1 Отображается только в окне с информацией о записи на мониторе ЖКД.  
 \*2 Отображается только на мониторе ЖКД.  
 \*3 Можно переключать отображение между количеством записываемых снимков и доступным временем записи с помощью настройки [ОТОБР. ОСТАВШ.] в меню [ПОЛЬЗОВ.]. При отображении, кроме отображения на ЖКД информации о записи, появляется [9999+], если остается более 10000 снимков.  
 \*4 Текущая дата и время выводятся примерно на 5 секунд при включении фотокамеры, при настройке часов и после переключения из режима воспроизведения в режим записи.  
 \*5 Отображается приблизительно 5 секунд при включении фотокамеры в режиме [РЕБЕНОК1]/[РЕБЕНОК2] или [ДОМ.ЖИВОТНОЕ] в режиме сцены.  
 \*6 Отображается во время обратного отсчета.

## ■ При воспроизведении

- 1 Режим воспроизведения (P55)
- 2 Режим фотопленки (P89)
- 3 Защищенный снимок (P158)
- 4 Количество отпечатков (P157)
- 5 Размер снимка (P124)
- РЕЖИМ ЗАПИСИ (при записи видеок кадров) (P111)/ : Качество записи (P111)
- 6 Качество (P125)
- 7 Интеллектуальное управление экспозицией (P129)
- 8 Интеллектуальное разрешение (P128)
- 9 Индикатор аккумулятора (P24)
- 10 Номер страницы/Всего снимков
- 11 Оставшееся время воспроизведения (P143): 8m30s
- 12 Время записи видео (P143): 8m30s
- 13 Настройки избранного (P156)
- 14 Информация о записи\*7
- 15 Возраст (P102)
- 16 Имя\*8 (P102, 117)/ Месторасположение\*8 (P121)/ Запись\*8 (P147)
- 17 Количество дней, прошедших с даты отъезда (P121)
- 18 Воспроизведение звука (P144)  
 : Воспроизведение видео (P143)
- 19 Индикация текстовой отметки (P148)
- 20 Избранное (P156)
- Индикатор предупреждения отсоединения кабеля (P171)
- 21 Дата и время записи/Мировое время (P123)
- 22 Номер папки/файла\*7 (P170)
- 23 Цветовое пространство\*9 (P131)
- 24 Гистограмма (P63)

\*7 Не отображается для видео, записанного в [AVCHD Lite].

\*8 Отображается в следующем порядке [ЗАГОЛОВОК], [ГЕОГР. ПУНКТ], [ИМЯ] ([РЕБЕНОК1]/[РЕБЕНОК2], [ДОМ.ЖИВОТНОЕ]), [ИМЯ] ([ОПРЕД. ЛИЦА]).

\*9 Не отображается для видео, записанного в [AVCHD Lite]/[MOTION JPEG].

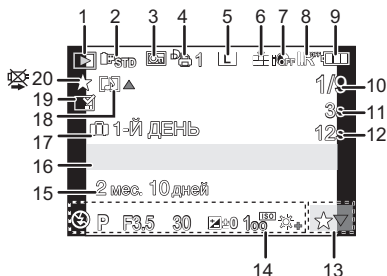

Экран с подробной информацией

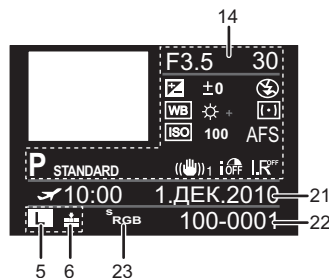

Отображение гистограммы

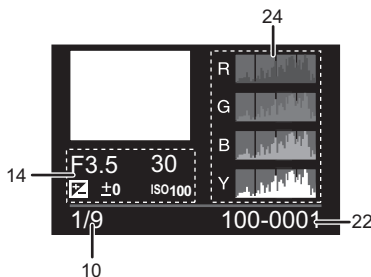

## Предосторожности при использовании фотокамеры

### Оптимальное использование фотокамеры

**Не роняйте и не ударяйте камеру, а так же не подвергайте ее воздействию большого давления.**

- Старайтесь не ударять и не ронять сумку/футляр, в которую вы положили фотокамеру, поскольку удар может привести к повреждению фотокамеры, объектива либо ЖКД монитора.
- Не пользуйтесь бумажными пакетами для переноски фотокамеры, поскольку бумажный пакет легко может порваться, а фотокамера упасть и повредиться.
- Для защиты камеры мы настоятельно рекомендуем приобрести прочную сумку/футляр у местного дилера.

**Держать фотокамеру как можно дальше от намагниченного оборудования (например, микроволновой печи, телевизора, оборудования для видеоигр и т. п.).**

- При использовании фотокамеры на телевизоре или вблизи него снимки и звуки могут искажаться под действием электромагнитных волн.
- Не пользуйтесь фотокамерой вблизи сотового телефона, так как он может вызвать помехи, отрицательно влияющие на снимки и звук.
- Записанные данные могут быть заперчены или снимки могут быть искажены под действием сильных магнитных полей, создаваемых динамиками или крупными двигателями.
- Электромагнитное излучение, создаваемое микропроцессорами, может отрицательно влиять на фотокамеру, вызывая искажения снимков и звука.
- Если в результате стороннего воздействия электромагнитного излучения камера перестала работать надлежащим образом, выключите ее и извлеките аккумулятор или отсоедините сетевой адаптер переменного тока. Затем повторно вставьте аккумулятор или подключите сетевой адаптер переменного тока и включите камеру.

**Не пользоваться фотокамерой возле радиопередатчиков или высоковольтных линий.**

- Если производить съемку возле радиопередатчиков или высоковольтных линий, качество снимков или звука может от этого значительно пострадать.

**Пользуйтесь только поставляемыми шнурами и кабелями. При использовании принадлежностей, которые не входят в комплект поставки, пользуйтесь шнурами и кабелями, поставляемыми с принадлежностями.**

**Не удлиняйте шнуры и кабели.**

**Не допускайте попадания на фотокамеру инсектицидов и летучих химических веществ.**

- Такие химические вещества при попадании на фотокамеру могут вызывать деформацию корпуса и отслаивание отделки поверхности.
- Не допускайте длительного контакта резиновых или пластиковых материалов с фотокамерой.

### Очистка

**Перед очисткой камеры извлеките аккумулятор или извлеките сетевую вилку из розетки. Затем вытрите камеру сухой мягкой тканью.**

- Если камера сильно загрязнена, ее можно очистить, вытерев загрязнения отжатой влажной тканью, а затем сухой тканью.

- Вытирайте любые загрязнения или пыль с кольца трансфокатора и кольца фокусировки сухой, беспыльной тканью.
- Не используйте для очистки камеры такие растворители, как бензол, разбавитель, спирт, моющие средства для кухни и т. д., поскольку это может привести к ухудшению состояния внешнего корпуса либо отслоению покрытия.
- При использовании ткани с пропиткой химическим веществом обязательно следуйте прилагаемой к ней инструкции.

### ■ О пыли на светочувствительном элементе

Камера снабжена сменным объективом, поэтому пыль может попасть внутрь корпуса камеры при смене объектива. В зависимости от условий съемки, пыль на светочувствительном элементе может отображаться на снимке.

Не меняйте объектив в запыленном месте, всегда надевайте крышку на корпус камеры, если объектив снят, тогда грязь и пыль не попадут внутрь корпуса камеры. Удаляйте любые загрязнения с крышки камеры перед тем, как ее надеть.

#### Функция удаления пыли

Данная камера оснащена функцией уменьшения пыли, которая сдувает мусор и пыль, прилипшие к передней части формирователя изображения. Данная функция срабатывает автоматически при включении камеры. но если видна пыль, выполните [ОЧИСТКА СЕНСОРА] (P141) в меню [ПОЛЬЗОВ.].

### Удаление пыли со светочувствительного элемента

Светочувствительный элемент является чрезвычайно точным и хрупким, поэтому при самостоятельной очистке его соблюдайте нижеследующие рекомендации.

- Сдуйте пыль с поверхности светочувствительного элемента, применяя специальную воздушную продувку, имеющуюся в продаже. Следите, чтобы продувка не была слишком интенсивной.
- Не вставляйте воздушную продувку внутри фотокамеры за пределами крепления объектива.
- Следите, чтобы воздушная продувка не касалась светочувствительного элемента, чтобы не оцарапать его.
- Не используйте другие предметы вместо воздушной продувки для очистки светочувствительного элемента.
- Если не удается удалить пыль и загрязнения с помощью воздушной продувки, свяжитесь с дилером из ближайшего Сервисного Центра.

### Для ухода за наглазником видеоискателя

- Поскольку наглазник не является съемным, для очистки аккуратно протрите его мягкой сухой тканью, следя за тем, чтобы случайно не отсоединить его.
- Если в результате интенсивной очистки наглазника все же произошло его отсоединение, свяжитесь с дилером в ближайшем от вас сервисном центре.

### Информация о мониторе ЖКД/Видоискателе

- Нельзя сильно надавливать на ЖКД дисплеи. Это может повлечь за собой искажение цветов на дисплее и нарушение его нормальной работы.
- Изображение, появляющееся на мониторе ЖКД/видоискателе при включении холодной камеры, вначале несколько темнее обычного. При увеличении температуры внутри камеры яркость изображения восстанавливается.

Для производства экрана монитора ЖКД/видеоискателя используется чрезвычайно точная технология. Тем не менее, на экране могут быть видны в небольшом количестве темные или яркие цветные точки (красные, синие, зеленые). Это не является неисправностью. На экране монитора ЖКД/видеоискателя находится более 99,99% рабочих пикселей и не более 0,01% потухших или негаснущих. Эти точки не записываются при сохранении снимка на карте памяти.

### Информация об объективе

- Нельзя сильно нажимать на объектив.
- Не оставляйте камеру с обращенным к солнцу объективом, поскольку солнечные лучи могут привести к неисправности камеры. Также соблюдайте осторожность, кладя камеру вне помещения или возле окна.
- Загрязнение поверхности объектива (вода, масло, отпечатки пальцев) может повлиять на качество снимков. Слегка протирайте поверхность объектива мягкой сухой тканью перед и после съемки.
- Не размещайте объектив монтажной поверхностью вниз. Не допускайте загрязнения монтажных контактов объектива ①.

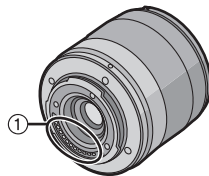

### Аккумулятор

Данный аккумулятор является литиево-ионным аккумулятором. Его способность генерировать питание основывается на химической реакции, происходящей внутри него. Эта реакция подвержена влиянию окружающей температуры и влажности и, если температура слишком высокая или слишком низкая, то рабочее время аккумулятора сокращается.

После использования извлеките аккумулятор.

Если вы случайно уронили аккумулятор, проверьте, не деформировались ли корпус и полюса.

- Использование деформированного аккумулятора в фотокамере может повредить фотокамеру.

Носите с собой запасные заряженные аккумуляторы.

- Учтите, что срок службы аккумулятора сокращается при низкой температуре, например на лыжных трассах.
- Не забывайте брать в поездки зарядное устройство (поставляется в комплекте) и адаптер переменного тока (поставляется в комплекте), чтобы иметь возможность заряжать аккумулятор в странах, по которым вы путешествуете.

Утилизация отработанных аккумуляторов.

- Аккумуляторы имеют ограниченный срок службы.
- Не бросайте аккумуляторы в огонь, так как они могут взорваться.

Не допускайте контакта полюсов аккумулятора с металлическими предметами (например, ожерельями, шпильками для волос и т.п.).

- Это может привести к короткому замыканию, выделению тепла и, как следствие, ожогам при контакте с аккумулятором.

## Зарядное устройство

- При использовании зарядного устройства аккумулятора возле радиоприемника прием может ухудшиться.
- Храните зарядное устройство на расстоянии не менее 1 м от радиоустройства.
- При работе зарядного устройства может быть слышно жужжание. Это не неисправность.
- После использования не забудьте отключить устройство питания от электрической розетки. (Включенное в розетку зарядное устройство потребляет незначительный ток.)
- Держите клеммы зарядного устройства и аккумуляторов чистыми.

## Карта

**Не оставляйте карту в местах с высокой температурой, в местах, подверженных влиянию электромагнитных волн или статического электричества, или под прямыми солнечными лучами.**

**Не изгибайте и не бросайте карту.**

- Карта может быть повреждена или записанное на нее содержимое может быть повреждено или стерто.
- После использования и при хранении или переноске карты положите ее в футляр для карты или в чехол.
- Не допускайте попадания грязи, пыли или воды на разъемы на обратной стороне карты. Не прикасайтесь к разъемам пальцами.

**Примечание, касающееся передачи другим лицам либо утилизации карты памяти**

- Форматирование или удаление с использованием данной камеры или ПК только изменяет данные управления файлом, но полностью не удаляет данные с карты памяти. Рекомендуется физически уничтожить карту памяти либо воспользоваться имеющимся в продаже компьютерным программным обеспечением для удаления данных, чтобы полностью стереть данные на карте памяти, прежде чем передавать ее другому лицу или утилизировать.

За управление данными в карте отвечает пользователь.

## О личных данных

Если установлены имя или день рождения для [РЕБЕНОК1]/[РЕБЕНОК2]/функции распознавания лиц, эта личная информация хранится в камере и включается в записанное изображение.

**Отказ от ответственности**

- Информация, включая личные данные, может измениться или исчезнуть из-за ошибочной операции, воздействия статического электричества, повреждения, неисправности, ремонта или других действий. Перед началом эксплуатации обратите внимание на то, что компания Panasonic не несет ответственности за прямой или косвенный ущерб вследствие изменения или исчезновения информации либо личной информации.

**При обращении за ремонтом, передаче другому лицу или утилизации**

- Повторно установите настройки для защиты личных данных. (P38)
- При обращении за ремонтом выньте карту памяти из камеры.
- При ремонте камеры могут восстановиться заводские настройки по умолчанию.
- Если вышеуказанные операции невозможно выполнить ввиду неисправности, обратитесь к дилеру, у которого была куплена камера, либо в ближайший сервисный центр.

**При передаче другими лицам или утилизации карты памяти см. “Примечание, касающееся передачи другим лицам либо утилизации карты памяти” на P187.**

### Если камера длительное время не используется

- Храните аккумулятор в сухом прохладном месте с относительно стабильной температурой: (рекомендуемая температура: 15 °C до 25 °C, рекомендуемая влажность: 40% до 60%)
- Всегда вынимайте аккумулятор и карту памяти из камеры.
- Если аккумулятор остается внутри камеры, он разряжается, даже если камера выключена. При длительном хранении аккумулятора внутри камеры он может разрядиться настолько, что станет непригодным даже после подзарядки.
- При длительном хранении аккумулятора рекомендуется заряжать его один раз в год. После полной разрядки аккумулятора выньте его из камеры и храните отдельно от камеры.
- При хранении камеры в шкафу или ящике рекомендуется помещать ее совместно с влагопоглотителем (силикагель).
- **Если камера не использовалась в течение длительного времени, проверьте все детали перед съемкой.**

### О данных снимка

- Записанные данные могут быть повреждены или утеряны, если камера выходит из строя ввиду неправильного обращения. Компания Panasonic не несет ответственности за какие-либо убытки, понесенные ввиду потери записанных данных.

### Информация о штативах и подставках для фотоаппарата на одной ножке

- При использовании штатива перед установкой на него камеры убедитесь, что штатив установлен устойчиво.
- Во время использования штатива или подставки для фотоаппарата на одной ножке извлечение карты или аккумулятора может оказаться невозможным.
- Убедитесь, что винт штатива или подставки для фотоаппарата на одной ножке во время прикрепления или отсоединения камеры не перекошен. Применяя чрезмерную силу при вращении винта камеры, можно его повредить. Кроме того, корпус камеры и паспортная табличка могут повредиться или поцарапаться, если камера будет слишком сильно притянута к штативу или подставке для фотоаппарата на одной ножке.
- При использовании данной камеры с объективом большого диаметра объектив может касаться головки штатива, в зависимости от конструкции штатива/монопода. В случае затягивания винта при касании головки объективом возможно повреждение камеры или объектива. Поэтому рекомендуется прикреплять переходник штатива (DMW-TA1; не входит в комплект поставки) перед установкой камеры на штатив/монопод.
- Внимательно прочтите инструкцию по эксплуатации штатива или подставка для фотоаппарата на одной ножке.

### Плечевой ремень

- В случае прикрепления тяжелого сменного объектива (массой приблизительно более 1 кг) к корпусу камеры не носите камеру, держа ее за плечевой ремень. Держите во время переноски камеру и объектив.

## Сообщения

В некоторых случаях на экран выводятся запросы подтверждения и сообщения об ошибках.

В качестве примеров ниже описаны основные сообщения.

### [ЭТА КАРТА ПАМЯТИ ЗАЩИЩЕНА ОТ ЗАПИСИ]

- Переключатель защиты от записи на карте памяти установлен в положение [LOCK]. Для разрешения записи передвиньте переключатель назад. (P28)

### [НЕТ СНИМКОВ ДЛЯ ВОСПРОИЗВ.]

- Запишите снимок или вставьте карту с записанным снимком и просмотрите его.

### [ЭТОТ СНИМОК ЗАЩИЩЕН]

- Удалите снимок после снятия настройки защиты. (P158)

### [ЭТОТ СНИМОК НЕЛЬЗЯ УДАЛИТЬ]/[НЕКОТОРЫЕ СНИМКИ НЕЛЬЗЯ УДАЛИТЬ]

- Фотоснимки не соответствуют стандарту DCF не могут быть стерты.
  - Для удаления отдельных фотоснимков отформатируйте карту, предварительно скопировав нужные данные на компьютер или другое устройство. (P38)

### [НЕЛЬЗЯ ВЫБРАТЬ ДРУГИЕ СНИМКИ ДЛЯ УДАЛЕНИЯ]

- Превышено количество снимков, которое можно установить за один раз при выборе [НЕСКОЛ.] для [УДАЛ. НЕСКОЛЬКО] (P59), [ИЗБРАННОЕ] (P156), [РЕД ЗАГОЛ] (P147), [ОТПЕЧ СИМВ] (P148) или [ИЗМ. РАЗР.] (P152).
  - Уменьшите количество установленных снимков, а затем повторите операцию.
- Выбрано более 999 избранных фотоснимков.

### [НЕЛЬЗЯ УСТАНОВИТЬ ДЛЯ ЭТОГО СНИМКА]

- [РЕД ЗАГОЛ], [ОТПЕЧ СИМВ] или [УСТ. ПЕЧ.] нельзя установить для снимков, не соответствующих стандарту DCF.

### [ОШИБКА КАРТЫ ПАМЯТИ ФОРМАТИРОВАТЬ ЭТУ КАРТУ?]

- Этот формат нельзя использовать с данной камерой.
  - Отформатируйте карту еще раз при помощи камеры после сохранения необходимых данных на ПК и т.д. (P38)

### [ОБЪЕКТИВ НЕ РАСПОЗН, И “СҮ” СЪЕМКА БЕЗ ОБЪЕКТИВА ОТМЕНЯЕТСЯ.] [ОБЪЕКТИВ ПРИКРЕПЛЕН НЕВЕРНО. НЕ НАЖИМАЙТЕ КНОПКУ СНЯТ. ОБЪЕКТ, ПОКА ОН ПРИКРЕПЛЕН.]/ [УБЕДИТЕСЬ, ЧТО ОБЪЕКТИВ ПРИКРЕПЛЕН ПРАВИЛЬНО]

- Не нажимайте кнопку разблокировки объектива при выполнении снимков.
- При использовании переходного кольца объектива Leica (DMW-MA2M или DMW-MA3R; поставляется отдельно), установите [СЪЕМ.БЕЗ ОБЪЕК.] (P141) в [ON] в пользовательском меню.
- Отсоедините объектив один раз, а затем снова присоедините, не нажимая кнопку разблокировки объектива. (P20) Включите питание снова. Если отображение не исчезло, обратитесь к дилеру.

### **[ОШИБКА ПАРАМЕТРА КАРТЫ ПАМЯТИ]/[НЕВОЗМОЖНО ИСПОЛЬЗОВАТЬ ЭТУ КАРТУ ПАМЯТИ.]**

- Используйте карту, совместимую с данной камерой. (P28)
- Карта памяти SD (от 8 МБ до 2 ГБ)
- Карта памяти SDHC (от 4 ГБ до 32 ГБ)
- Карта памяти SDXC (от 48 ГБ до 64 ГБ)

### **[ВСТАВЬТЕ КАРТУ SD СНОВА]/[ПОПРОБУЙТЕ ДРУГУЮ КАРТУ]**

- При обращении к карте произошла ошибка.
  - Вставить повторно карту памяти.
  - Вставьте другую карту.

### **[ОШИБКА СЧИТ./ОШИБКА ЗАП. ПРОВЕРЬТЕ КАРТУ]**

- Не удалось прочитать или записать данные.
  - Извлеките карту после отключения питания [OFF]. Вставьте карту снова, включите питание и снова попробуйте выполнить чтение или запись данных.
- Возможно, карта сломана.
  - Вставьте другую карту.

### **[НЕВОЗМОЖНО ЗАПИСАТЬ ИЗ-ЗА НЕСОВМЕСТИМОСТИ ФОРМАТА (NTSC/PAL) ДАННЫХ НА ЭТОЙ КАРТЕ.]**

- Для удаления отдельных фотоснимков отформатируйте карту, предварительно скопировав нужные данные на компьютер или другое устройство. (P38)
- Вставьте другую карту.

### **[ЗАПИСЬ ДВИЖ. ИЗОБР. ОТМЕНЕНА ИЗ-ЗА ОГРАНИЧЕНИЙ СКОРОСТИ ЗАПИСИ НА КАРТУ]**

- При записи видеокладов в [AVCHD Lite] используйте карту памяти SD класса скорости\*, указанным как "Класс 4" или выше.  
При записи видеокладов в [MOTION JPEG] используйте карту памяти SD класса скорости, указанном как "Класс 6" или выше.  
\* Класс скорости SD — это стандарт скорости при непрерывной записи.
- В случае остановки даже после использования карты "Класс 4" или выше скорость записи данных ухудшается, поэтому рекомендуется создать резервную копию, а затем выполнить форматирование (P38).
- Запись видеокладов может внезапно прерваться — это зависит от типа карты.

### **[ЭТА КАРТА ОТФОРМАТИР. НЕ НА ЭТОМ УСТРОЙСТВЕ И НЕ ПОДХОДИТ ДЛЯ ВИДЕОЗАПИСИ.]**

- Скорость записи снижается, если карта отформатирована на ПК или другом оборудовании. Вследствие этого видеосъемка может остановиться в процессе. Если это произошло, создайте резервную копию данных и отформатируйте (P38) карту на данной камере.

### **[НЕВОЗМОЖНО СОЗДАТЬ ПАПКУ]**

- Каталог нельзя создать, поскольку не осталось свободных номеров для каталогов. (P170)
  - Форматируйте карту после сохранения необходимых данных на ПК и т. д. (P38) При выполнении [СБРОС №] в меню [НАСТР.] после форматирования номер папки сбрасывается на 100. (P38)

**[ОТОБРАЖЕНИЕ СНИМКА ДЛЯ 16:9 ТВ]/[ОТОБРАЖЕНИЕ СНИМКА ДЛЯ 4:3 ТВ]**

- AV кабель подключен к камере.
  - Нажмите [MENU/SET], если хотите сразу удалить это сообщение.
  - Выберите [ФОРМАТ ТВ] в меню [НАСТР.] для изменения телевизионного формата. (P36)
- Это сообщение также появляется, если кабель USB подключен только к камере. В таком случае присоедините другой конец кабеля USB к ПК или принтеру. (P168, 170)

**[КОНЧИЛСЯ ЗАРЯД БАТАРЕИ]**

- Заряд встроенного аккумулятора заканчивается.
  - Зарядить аккумулятор.

**[ДАННЫЙ АККУМУЛЯТОР ИСПОЛЬЗОВАТЬ НЕЛЬЗЯ]**

- Камера не может распознать аккумулятор.
  - Используйте оригинальные аккумуляторы Panasonic. Если данное сообщение появляется даже при использовании оригинального аккумулятора Panasonic, обратитесь к дилеру или в ближайший сервисный центр.
- Аккумулятор не может быть распознан, так как его клеммы загрязнены.
  - Очистите клеммы от загрязнений и т. п.

**[УБЕДИТЕСЬ, ЧТО ВНЕШНИЙ МИКРОФОН ВКЛЮЧЕН.]**

- Прикрепляя стереомикрофон (DMW-MS1; поставляется отдельно), перед использованием проверьте состояние аккумулятора и убедитесь, что питание включено. (P179)

## Устранение неисправностей

Во-первых, попробуйте выполнить следующие операции (P191–200).

Если проблема не разрешается, **улучшение возможно путем выбора [СБРОС] (P38) в меню [НАСТР.]** .

### Аккумуляторы и источник питания

**Фотокамера не работает даже во включенном состоянии.**

- Аккумулятор вставлен неправильно. (P27)
- Ресурс аккумулятора исчерпан.
- Зарядить аккумулятор.
- Адаптер переменного тока не подключен надлежащим образом. (P180)

**При включении фотокамеры монитор ЖКД выключается.**

- Установлено отображение на видеискателе?
  - Нажмите кнопку [LVF/LCD] для переключения на отображение монитора ЖКД. (P41)
- Включен ли [АВТООТКЛ. ЖКД] (P35) в режиме [ЭКОНОМ. РЕЖ.]?
  - Для отмены этих режимов нажмите кнопку затвора наполовину.
- Выключен ли монитор ЖКД?
  - Переключите монитор нажатием на [DISPLAY]. (P61)
- Ресурс аккумулятора исчерпан.
- Зарядить аккумулятор.

**Фотокамера выключается сразу же после включения.**

- Ресурс аккумулятора исчерпан.
- Зарядить аккумулятор.
- Если оставить фотокамеру включенной, аккумулятор разрядится.  
→ Часто выключайте фотокамеру, используя экономный режим [ЭКОНОМ. РЕЖ.]. (P35)

**Аппарат выключится автоматически.**

- Если вы подсоединитесь к телевизору, совместимому с VIERA Link, посредством миникабеля HDMI (поставляется отдельно) и выключите питание телевизора пультом дистанционного управления от телевизора, питание этого аппарата также выключается.  
→ Если вы не используете VIERA Link, установите [VIERA Link] на [OFF]. (P37)

**Мигает индикатор [CHARGE].**

- Не является ли температура аккумулятора чрезмерно высокой или чрезмерно низкой? Если да, понадобится больше времени, чем обычно, для зарядки аккумулятора, или же зарядка может быть не завершена.
- Не загрязнены ли клеммы зарядного устройства или аккумулятора?  
→ Вытрите грязь сухой тканью.

**Запись****Выполнение снимков невозможно.****Затвор не будет срабатывать немедленно после нажатия кнопки затвора.**

- Находится ли объект в фокусе?  
→ [ПРИОР. ФОКУСА] установлен в режим [ON] во время продажи, поэтому вы не сможете делать снимки, пока объект не сфокусирован. Если вы хотите делать снимки при полностью нажатой кнопке затвора, даже если объект не сфокусирован, установите [ПРИОР. ФОКУСА] в меню [ПОЛЬЗОВ.] в [OFF]. (P136)

**Снимок слишком бледный.**

- Снимки могут выглядеть белесыми, если на объективе или светочувствительном элементе останутся отпечатки пальцев и т.п.  
→ Если объектив загрязнен, выключите фотокамеру, затем мягко протрите поверхность объектива мягкой сухой тканью.  
→ Если светочувствительный элемент загрязнился, см. стр. P185.

**Снимки слишком светлые или слишком темные.**

- Проверьте, правильно ли установлена компенсация экспозиции. (P69)
- Возможно, неправильно применена блокировка автоэкспозиции AE (P82)?

**2 или 3 снимка делаются одновременно.**

- Верните в исходное положение настройки брекетинга баланса белого (P86).

**Объект неправильно фокусируется.**

- Объект находится за пределами диапазона фокусировки камеры. (P49)
- Камера трясется (дрожит), или объект незначительно перемещается. (P52)

- [ПРИОР. ФОКУСА] в меню [ПОЛЬЗОВ.] установлено на [OFF]? (P136)  
В этом случае фокусировка снимка может быть произведена неправильно, даже если установлены режимы фокусировки [AFS] и [AFC].
- Возможно, неправильно применена блокировка автофокусировки AF (P82)?

### **Записанный снимок размытый. Оптический стабилизатор изображения не эффективен.**

- Скорость затвора замедляется и функция оптического стабилизатора изображения может работать ненадлежащим образом во время съемки, в особенности, в темных местах.
  - При выполнении снимков рекомендуется надежно держать камеру обеими руками. (P39)
  - Во время съемки с низкой скоростью затвора рекомендуется использовать штатив и таймер автоспуска (P74).

### **Фотосъемка с использованием брекетинга баланса белого невозможна.**

- Составляет ли количество записываемых снимков 2 или меньше?

### **Записанный снимок выглядит зернистым. На снимке появляется шум.**

- Не слишком ли высокая светочувствительность ISO или не слишком ли низкая скорость затвора?  
(На момент поставки камеры светочувствительность ISO установлена на [AUTO]. Поэтому при выполнении снимков в помещении и т. д. появляется шум.)
  - Уменьшение чувствительности ISO. (P87)
  - Увеличьте настройки для [ПОДАВ. ШУМА] в [РЕЖИМ СЪЕМКИ] или уменьшите настройки для всех элементов, кроме [ПОДАВ. ШУМА]. (P90)
  - Снимайте в хорошо освещенных местах.
  - Установите [ПОДАВЛ. ШУМА] на [ON]. (P130)
- Установлено ли низкое значение для [РАЗР. КАДРА] (P124) или [КАЧЕСТВО] (P125)?
- Установлено ли [ЦИФР. УВЕЛ.]? (P130)

### **При флуоресцентном освещении может появиться мерцание или могут быть видны горизонтальные полосы.**

- Это характеристика МОП-датчиков, служащих в качестве датчиков камеры.  
Это не неисправность.
- Если при записи видеокладов появляется мерцание или видны полосы, функция подавления мерцания будет принудительно включена и установлена на [ON] (P114), при этом устанавливается скорость затвора 1/120. Можно выбрать скорость затвора для настройки в диапазоне 1/50, 1/60, 1/100 или 1/120 вращением заднего диска.



### **Яркость или оттенок записанного снимка отличаются от реальной сцены.**

- Если запись производится при флуоресцентном освещении, яркость или цветовой тон может слегка измениться в случае увеличения скорости затвора. Это обусловлено свойствами флуоресцентного освещения и не является неисправностью.

### Во время записи на мониторе ЖКД появляются красноватые горизонтальные полосы.

- Это характерная особенность МОП-датчиков, служащих датчиками захвата изображения в камере. Она появляется, если у объекта есть яркая часть. Определенная неравномерность может наблюдаться в окружающих областях, но это не является неисправностью.  
Помеха записывается при съемке видео, но не записывается на фотоснимках.
- При съемке рекомендуется не подвергать экран воздействию солнечного света или любого иного источника яркого освещения.

### Светлое пятно не должно быть записано.

- Это может быть нерабочий пиксель. Выполните [ОБНОВЛ. ПИКС.] (P141) в меню [ПОЛЬЗОВ.].

### Выполнить компенсацию экспозиции невозможно.

- Выполняется ли компенсация экспозиции?  
→ Нажмите задний диск, чтобы переключиться на выполнение компенсации экспозиции. (P69)

### Объект нельзя заблокировать. (АФ со слежением невозможно)

- Установите зону автофокусировки на отличительный цвет объекта съемки, если имеется участок цвета, отличающегося от окружающего цвета. (P78)

## Видео

### Запись видео прекращается в процессе записи.

- При записи видеокладов в [AVCHD Lite] используйте карту памяти SD класса скорости\*, указанным как "Класс 4" или выше.  
При записи видеокладов в [MOTION JPEG] используйте карту памяти SD класса скорости, указанном как "Класс 6" или выше.  
\* Класс скорости SD — это стандарт скорости при непрерывной записи.
- Запись может внезапно прерваться — это зависит от типа карты.  
→ Если видеосъемка останавливается во время использования карты с характеристикой не менее "Класс 4" или во время использования карты, отформатированной на ПК или другом оборудовании, скорость записи снижается. В таких случаях рекомендуется создать резервную копию данных и затем отформатировать (P38) карту на данной камере.

### Объект выглядит искаженным.

- Объект выглядит слегка искаженным, когда он очень быстро перемещается по изображению, но это происходит из-за того, что в камере используется технология MOS для датчика изображения. Это не является неисправностью.

### На видеокладках записываются необычные звуки щелчков и гудения. Записанный звук очень тихий.

- Во время записи в тихой обстановке в зависимости от используемого объектива на видеокладках может записаться звук срабатывания диафрагмы и фокусировки. Это не

неисправность. Действие фокусировки во время записи видеокладов можно установить на [OFF] с помощью [НЕПРЕР. АФ] (P133).

- Будьте осторожны во время записи видеокладов, поскольку могут записаться звуки срабатывания трансфокатора, кнопок, диска и т. д.
- Во время записи видеокладов не закрывайте отверстие микрофона пальцем, т. к. это снижает уровень записи звука либо препятствует записи звука вообще. Также будьте осторожны, поскольку при этом легко может записаться рабочий звук объектива.

## Объектив

**Записанный снимок может быть искажен, или вокруг объекта могут появиться цвета, которых не было на самом деле.**

- В зависимости от используемого объектива возможно искажение снимков, в зависимости от коэффициента увеличения возможно появление цветов по краям, вызванное характеристиками объектива. Возможны также искажения на периферии изображения, в связи с увеличением ракурса во время съемки под широким углом. Это не является неисправностью.

**Когда объектив присоединен к другой цифровой камере, функцию стабилизатора нельзя отключить, или функция стабилизатора не будет работать.**

- Функция оптической стабилизации изображения объектива 14–42 мм/F3.5–5.6, поставляемого в комплекте с DMC-G2K/DMC-G2W, правильно работает только с камерами, которые поддерживаются.
    - При использовании старых цифровых камер Panasonic (DMC-GF1, DMC-GH1, DMC-G1) [СТАБИЛИЗ.] в меню режима [ЗАП.] (P127) нельзя установить на [OFF]. Рекомендуется обновить прошивку цифровой камеры на веб-сайте <http://panasonic.jp/support/global/cs/dsc/download/>
    - При использовании данного объектива с другой маркой цифровых камер функция оптического стабилизатора изображения работать не будет. (По состоянию на март 2010 г.)
- Для получения подробной информации обращайтесь в соответствующую компанию.

## Вспышка

**Вспышка не срабатывает.**

- Вспышка закрыта?
  - Передвиньте рычажок [⚡ OPEN], чтобы открыть вспышку. (P64)

**Вспышка срабатывает дважды.**

- Вспышка срабатывает дважды. Интервал между первой и второй вспышкой увеличивается, если установлена коррекция красных глаз (P65), поэтому объект не должен двигаться, пока не работает вторая вспышка.

## Монитор ЖКД/Видоискатель

**Монитор ЖКД выключается, хотя камера включена.**

- Монитор ЖКД выключается, если [АВТООТКЛ. ЖКД] (P35) выбран для режима [ЭКОНОМ. РЕЖ.].

[Этого не происходит при использовании сетевого адаптера (P180).]

- Происходит переключение на экран видеоискателя, если вблизи датчика приближения глаза имеется рука или другой предмет. (P41)

### **Монитор ЖКД/видеоискатель слишком яркий или слишком темный.**

→ Настройте яркость монитора ЖКД/видеоискателя на свой уровень. (P34)

- [ЯРКИЙ ЖКД] активировано. (P35)

### **Может наблюдаться кратковременное мерцание или значительное изменение яркости экрана.**

- Это происходит из-за смены диафрагмы объектива, когда кнопка затвора нажата не полностью или при смене яркости объекта съемки. Это не является неисправностью.

### **Снимок не выводится на ЖКД мониторе.**

- Есть ли изображение в видеоискателе?

→ Нажмите [LVF/LCD] для переключения на дисплей монитора ЖКД. (P41)

- Выключен ли монитор ЖКД?

→ Переключите монитор нажатием на [DISPLAY]. (P61)

### **При нажатии [LVF/LCD] не происходит переключения между монитором ЖКД и видеоискателем.**

- Установлен ли [НАСТРОЙКИ ЭКСПО.] на [Переключение посредством кнопки LVF/LCD]? (P138)
- Отображение на мониторе ЖКД происходит только при подсоединении фотокамеры к ПК или к принтеру.

### **На мониторе ЖКД видны черные, красные, синие и зеленые точки.**

- Это не неисправность.  
Эти пиксели не влияют на записываемые снимки.

### **На мониторе ЖКД появляются помехи.**

- В условиях недостаточной освещенности помехи могут появляться для увеличения яркости монитора ЖКД.

### **При приближении глаз к видеоискателю или при быстром перемещении камеры можно увидеть красные, зеленые или синие вспышки.**

- Это характеристика системы диска видеоискателя этого аппарата и не является неисправностью. Проблем с записанными снимками не возникнет.

## **Воспроизведение**

### **Воспроизводимый снимок при отображении не поворачивается или поворачивается в произвольном направлении.**

- Если [ПОВЕРН. ЖКД] (P155) установлен на [OFF], снимки отобразятся не в перевернутом положении.
- Поворачивать снимки можно с помощью функции [ПОВЕРН.]. (P155)

- Можно отобразить повернутые снимки только при использовании объектива (P17), поддерживающего функцию определения направления, (P40), если [ПОВЕРН. ЖКД] установлено на [ON].

### Снимок не воспроизводится. Записанные изображения отсутствуют.

- Нажали ли вы [▶]?
- Вставлена ли карта?
- Есть ли на карте снимки?
- Возможно, это снимок, название файла которого было изменено на ПК? Если да, то его невозможно воспроизвести на данной камере.
- Установлено ли [РЕЖ. ВОСПР.] для воспроизведения?  
→ Измените на [НОРМ.ВОСПР.]. (P146)

### Номер каталога и файла отображаются как [—] и экран гаснет.

- Является ли данный снимок нестандартным, снимком, отредактированным при помощи ПК, или снимком, выполненным цифровой камерой другой марки?
- Извлекался ли аккумулятор сразу же после выполнения снимка? Выполнялся ли снимок при низком оставшемся заряде аккумулятора?  
→ Отформатируйте данные для удаления снимков, упомянутых выше. (P38)  
(Будут также удалены другие снимки, и восстановить их будет невозможно. Поэтому нужно выполнять проверку перед форматированием.)

### Изображения, имеющие в качестве даты записи различные даты, будут показаны в режиме воспроизведение по календарю.

- Правильно ли установлены часы в камере? (P29)
- Изображения, отредактированные на ПК, или изображения, записанные другими фотокамерами, могут отображать различные даты в дате записи при воспроизведении по календарю.

### На записанном снимке появляются круглые белые пятна, похожие на мыльные пузыри.

- При съемке со вспышкой в местах с недостаточным освещением или в помещении круглые белые пятна могут появляться на снимках ввиду отражения вспышкой пылинок, находящихся в воздухе. Это не неисправность. Характерной особенностью в этом случае является изменение количества и расположения круглых пятен.



### [ОТОБРАЖЕНИЕ ПИКТОГРАММЫ] появляется на экране.

- Был ли этот снимок записан при помощи другой аппаратуры? В таких случаях данные снимки могут отображаться с ухудшенным качеством.

### Красный участок записанного изображения стал черным.

- Если при включенной функции цифровой коррекции красных глаз ([~~А~~], [~~С~~], [~~С~~]) выполнить снимок объекта, красные элементы которого окружены телесным цветом, эти красные элементы могут быть исправлены на черные функцией цифровой коррекции красных глаз.  
→ При выполнении снимков рекомендуется установить режим вспышки на [~~А~~], [~~С~~] или [~~С~~], или установить [КОРР.КР.ГЛ.] в меню режима [ЗАП.] на [OFF]. (P128)

## Телевизор, компьютер и принтер

### Снимок не выводится на экран телевизора.

- Правильно ли фотокамера подключена к телевизору?  
→ Установите вход телевизора в режим внешнего входа.
- При подсоединении к ПК или к принтеру невозможен вывод данных из разъема [HDMI].  
→ Выполняйте подключение только к телевизору.

### Области воспроизведения на экране телевизора и на мониторе ЖКД фотокамеры отличаются.

- В зависимости от модели телевизора, снимки могут увеличиваться по горизонтали или по вертикали либо отображаться с обрезанными краями.

### Видео нельзя воспроизвести на телевизоре.

- Вы пытаетесь воспроизвести видео с карточки, вставленной непосредственно в разъем на телевизоре?  
→ Подключите камеру к телевизору с помощью кабеля AV (входит в комплект поставки) или кабеля с мини-разъемом HDMI (поставляется отдельно), а затем воспроизведите видеокadres на камере. (P160, 161)  
→ Видеокadres, записанные в [AVCHD Lite], воспроизводятся на телевизорах Panasonic (VIERA) с логотипом AVCHD.

### Снимок полностью не выводится на телевизоре.

- Проверьте настройку [ФОРМАТ ТВ]. (P36)

### VIERA Link не работает.

- Правильно ли выполнено соединение с помощью миникабеля HDMI (поставляется отдельно)? (P161)  
→ Убедитесь в том, что миникабель HDMI (поставляется отдельно) плотно вставлен.  
→ Нажмите [▶] на данной камере.
- Установлен ли [VIERA Link] в этом аппарате на [ON]? (P37)  
→ В зависимости от разъема HDMI на телевизоре входной канал может не переключаться автоматически. В таких случаях для переключения входного канала воспользуйтесь пультом дистанционного управления от телевизора. (Подробности о способе переключения входа смотрите в инструкции по эксплуатации телевизора.)  
→ Проверьте настройки VIERA Link на подсоединенных устройствах.  
→ Выключите питание аппарата и затем снова включите его.  
→ Установите [VIERA Link] на [Off] на телевизоре и затем снова установите его на [On]. (Подробности смотрите в инструкции по эксплуатации своего телевизора.)  
→ Проверьте установку [ВИДЕО ВЫХ.]. (P36)

### При подключении фотокамеры к компьютеру не удается скопировать снимок.

- Правильно ли подключена фотокамера к компьютеру?
- Правильно ли фотокамера распознается компьютером?  
→ Установите на [PC] в [РЕЖИМ USB]. (P36, 168)

**Карта не распознается компьютером.**

→ Отсоедините кабель USB. Убедитесь, что карта правильно вставлена в фотокамеру и снова подключите кабель.

**Карта не распознается компьютером (используется карта памяти SDXC).**

- Проверьте, совместим ли ПК с картами памяти SDXC.  
<http://panasonic.net/avc/sdcard/information/SDXC.html>
- При подключении может появиться сообщение с предложением отформатировать карту, но форматирование выполнять не следует.
- Если отображение [ДОСТУП] на мониторе ЖКД не исчезает, отключите соединительный кабель USB после отключения питания.

**При подключении фотокамеры к принтеру не удается распечатать снимок.**

- Снимки не могут быть напечатаны при использовании принтера, не поддерживающего PictBridge.
- Установите на [PictBridge(PTP)] в [РЕЖИМ USB]. (P36, 170)

**При печати обрезаются края снимков.**

- При использовании принтера с функцией обрезки или печати без рамки перед печатью отключите эту функцию. (Более подробную информацию см. в инструкции по эксплуатации принтера.)
- При обращении в фотосалон для печати снимков, спросите в фотосалоне могут ли снимки быть распечатаны с обоими краями.

**Другое****Из объектива раздается звук.**

- Это звук перемещения объектива или работы диафрагмы в моменты, когда питание установлено на [ON] или на [OFF], который не говорит о неисправности.
  - Если яркость изменится во время трансфокации или при перемещении камеры, может раздаться звук из объектива, и изображение на мониторе ЖКД может неожиданно измениться. На записи это не сказывается.
- Звук вызван автоматической настройкой диафрагмы. Это не является неисправностью.

**По ошибке был выбран нечитаемый язык.**

→ Нажмите [MENU/SET], выберите значок меню [НАСТР.] [⚙️], а затем для задания языка выберите значок [00]. (P38)

**Часть снимка мигает черно-белым цветом.**

- Это функция подсветки, которая проявляет яркие белые области. (P134)
- Установлено ли [ВЫСВЕТИТЬ] на [ON]?

**Иногда при нажатии кнопки затвора наполовину загорается красная лампочка.**

- В условиях недостаточной освещенности для облегчения фокусировки на объекте съемки вспомогательная лампочка автофокусировки (P136) загорается красным цветом.

### **Вспомогательная лампочка автофокусировки не включается.**

- Установлена ли [ВСП. ЛАМП. АФ] в меню [ПОЛЬЗОВ.] на [ON]? (P136)
- Вспомогательная лампочка автофокусировки не включается в условиях хорошей освещенности.

### **Фотокамера нагревается.**

- Во время работы поверхность фотокамеры и обратная сторона монитора ЖКД могут нагреваться. Это не влияет на рабочие показатели фотокамеры или на качество снимков.

### **Сбилась настройка часов.**

- Если камера не используется в течение длительного времени, часы могут сброситься.  
→ [УСТАНОВИТЕ ЧАСЫ] — отображается сообщение; необходимо настроить часы повторно. Без настройки часов невозможно записать правильную дату во время съемки. (P29)

### **Файлы не записываются с последовательными номерами.**

- После выполнения некоторых операций снимки могут записываться в папки с номерами, отличающимися от номеров папок, используемых до выполнения этих операций. (P170)

### **Номера присваиваются файлам в порядке увеличения.**

- При вставке или извлечении аккумулятора без предварительного отключения питания камеры номера папок и файлов для выполненных снимков не будут храниться в памяти. Если питание после этого будет снова включено и сделаны снимки, они могут сохраниться под номерами файлов, которые были назначены предыдущим снимкам.

### **Возраст не отображается правильно.**

- Проверьте настройки часов (P29) и дня рождения (P102).

### **При касании одного элемента выбирается другой.**









- Выполните калибровку (P38).









## Количество записываемых снимков и доступное время записи









- Количество записываемых снимков и время записи даны в приближенном значении. (Эти параметры варьируются в зависимости от условий записи и типа карты памяти.)
- Количество записываемых снимков и доступное время записи отличаются в зависимости от объектов.

### ■ Количество записываемых снимков

- При отображении, кроме отображения на ЖКД информации о записи, появляется [9999+], если остается более 10000 снимков.

Формат		4:3							
Размер снимка		L (12M)				M (6M)			
Качество				RAW 	RAW 			RAW 	RAW 
Карта	256 МБ	34	71	11	13	63	125	13	14
	512 МБ	70	140	22	26	125	250	26	29
	1 ГБ	140	280	45	54	250	510	52	59
	2 ГБ	290	570	92	105	520	1020	105	120
	4 ГБ	570	1130	180	210	1030	2000	210	230
	6 ГБ	870	1720	270	320	1560	3050	320	350
	8 ГБ	1160	2310	370	440	2090	4090	430	480
	12 ГБ	1760	3490	550	660	3160	6170	650	720
	16 ГБ	2350	4660	740	880	4220	8230	860	960
	24 ГБ	3410	6760	1080	1280	6130	11950	1260	1400
	32 ГБ	4710	9350	1490	1770	8470	16520	1740	1930
48 ГБ	6740	13000	2160	2560	12140	22760	2520	2800	
64 ГБ	9150	17650	2940	3480	16470	30890	3430	3800	

Формат		4:3				3:2			
Размер снимка		S (3M)				L (10.5M)			
Качество				RAW 	RAW 			RAW 	RAW 
Карта	256 МБ	100	200	14	15	38	77	12	14
	512 МБ	200	400	28	30	77	150	24	29
	1 ГБ	400	800	57	61	155	310	50	60
	2 ГБ	820	1610	115	125	310	620	100	120
	4 ГБ	1620	3170	220	240	620	1220	200	240
	6 ГБ	2470	4820	340	370	940	1870	300	360
	8 ГБ	3310	6460	460	500	1270	2500	410	490
	12 ГБ	5000	9740	700	750	1910	3770	620	740
	16 ГБ	6670	13000	940	1010	2550	5040	830	980
	24 ГБ	9690	18880	1360	1460	3710	7320	1200	1430
	32 ГБ	13390	26080	1880	2020	5130	10110	1660	1980
48 ГБ	18210	33110	2710	2910	7280	14000	2390	2840	
64 ГБ	24710	44930	3680	3950	9880	19010	3250	3860	

Формат		3:2							
Размер снимка		M (5M)				S (2.5M)			
Качество				RAW 	RAW 			RAW 	RAW 
Карта	256 МБ	68	135	14	16	105	200	15	17
	512 МБ	135	270	29	32	210	410	31	34
	1 ГБ	270	540	58	65	420	820	63	68
	2 ГБ	550	1070	115	130	850	1610	125	135
	4 ГБ	1090	2110	230	260	1670	3170	250	270
	6 ГБ	1660	3210	350	390	2540	4820	380	410
	8 ГБ	2230	4300	470	530	3400	6460	510	550
	12 ГБ	3360	6490	720	800	5140	9740	780	840
	16 ГБ	4490	8660	960	1070	6860	13000	1040	1120
	24 ГБ	6520	12580	1400	1560	9960	18880	1510	1630
	32 ГБ	9010	17390	1930	2150	13760	26080	2090	2250
48 ГБ	12550	22760	2780	3080	19170	33110	3010	3220	
64 ГБ	17040	30890	3770	4180	26010	44930	4080	4370	







Формат		16:9							
Размер снимка		L (9M)				M (4.5M)			
Качество		👤	👤	RAW👤	RAW👤	👤	👤	RAW👤	RAW👤
Карта	256 МБ	43	86	14	17	73	145	16	19
	512 МБ	86	170	29	35	145	290	33	38
	1 ГБ	175	340	58	70	290	580	68	77
	2 ГБ	350	700	115	140	600	1180	135	155
	4 ГБ	700	1380	230	280	1180	2310	270	300
	6 ГБ	1060	2100	350	430	1790	3520	410	460
	8 ГБ	1420	2820	480	570	2400	4720	550	620
	12 ГБ	2150	4250	720	860	3630	7120	830	940
	16 ГБ	2870	5670	960	1150	4840	9500	1120	1260
	24 ГБ	4170	8240	1400	1680	7030	13790	1620	1830
	32 ГБ	5760	11390	1930	2320	9710	19060	2240	2530
48 ГБ	8270	15830	2780	3310	13490	26010	3190	3600	
64 ГБ	11230	21490	3770	4490	18300	35300	4330	4890	

Формат		16:9				1:1			
Размер снимка		S (2M)				L (9M)			
Качество		👤	👤	RAW👤	RAW👤	👤	👤	RAW👤	RAW👤
Карта	256 МБ	220	430	20	21	47	94	14	17
	512 МБ	440	860	40	42	95	185	29	34
	1 ГБ	900	1720	81	84	190	380	59	69
	2 ГБ	1800	3410	160	170	380	760	120	140
	4 ГБ	3540	6700	320	330	760	1500	230	270
	6 ГБ	5390	10190	490	510	1160	2290	350	420
	8 ГБ	7220	13640	650	680	1560	3060	480	560
	12 ГБ	10890	20580	990	1030	2350	4620	720	850
	16 ГБ	14530	27450	1320	1380	3140	6170	970	1140
	24 ГБ	21100	39860	1920	2000	4560	8960	1400	1660
	32 ГБ	29150	55070	2650	2770	6310	12390	1940	2290
48 ГБ	36420	60710	3750	3910	8880	16550	2780	3250	
64 ГБ	49430	82380	5090	5310	12050	22460	3770	4410	

Формат		1:1							
Размер снимка		M (4.5M)				S (2M)			
Качество		■ ■ ■	■ ■	RAW ■ ■ ■	RAW ■ ■	■ ■ ■	■ ■	RAW ■ ■ ■	RAW ■ ■
Карта	256 МБ	85	165	16	19	210	390	19	20
	512 МБ	170	330	34	37	410	790	38	40
	1 ГБ	340	670	68	76	830	1580	77	81
	2 ГБ	690	1360	135	150	1650	3070	155	165
	4 ГБ	1360	2680	270	300	3260	6030	300	320
	6 ГБ	2080	4070	410	460	4950	9170	470	490
	8 ГБ	2780	5450	550	610	6630	12270	630	660
	12 ГБ	4200	8230	840	930	10010	18520	950	990
	16 ГБ	5610	10980	1120	1240	13350	24700	1270	1320
	24 ГБ	8150	15940	1630	1800	19390	35870	1840	1920
	32 ГБ	11260	22020	2250	2490	26790	49560	2540	2660
	48 ГБ	15170	28010	3190	3530	36420	60710	3640	3790
64 ГБ	20590	38020	4330	4780	49430	82380	4940	5140	

Формат		4:3	3:2	16:9	1:1
Качество		RAW			
Карта	256 МБ	16	18	22	21
	512 МБ	33	37	44	42
	1 ГБ	67	75	89	86
	2 ГБ	135	150	180	170
	4 ГБ	260	300	350	340
	6 ГБ	400	450	540	520
	8 ГБ	540	610	720	690
	12 ГБ	820	920	1090	1050
	16 ГБ	1090	1220	1450	1400
	24 ГБ	1590	1780	2110	2030
	32 ГБ	2190	2460	2920	2810
	48 ГБ	3190	3570	4180	4040
64 ГБ	4330	4840	5680	5490	

## ■ Доступное время записи (при записи видео)

Формат файла		[AVCHD Lite]			[MOTION JPEG]			
Настройка качества записи								
Карта	256 МБ	Не гарантируется при работе.			53 сек	2 мин 15 сек	2 мин 20 сек	6 мин 40 сек
	512 МБ	3 мин 00 сек	4 мин 00 сек	6 мин 00 сек	1 мин 55 сек	4 мин 50 сек	5 мин 00 сек	14 мин 00 сек
	1 ГБ	7 мин 00 сек	9 мин 00 сек	13 мин 00 сек	3 мин 55 сек	10 мин 00 сек	10 мин 20 сек	28 мин 50 сек
	2 ГБ	15 мин 00 сек	19 мин 00 сек	28 мин 00 сек	8 мин 10 сек	20 мин 40 сек	21 мин 30 сек	59 мин 30 сек
	4 ГБ	30 мин 00 сек	39 мин 00 сек	57 мин 00 сек	16 мин 20 сек	40 мин 50 сек	42 мин 30 сек	1 ч 57 мин
	6 ГБ	46 мин 00 сек	1 ч 00 мин	1 ч 27 мин	24 мин 50 сек	1 ч 02 мин	1 ч 04 мин	2 ч 59 мин
	8 ГБ	1 ч 02 мин	1 ч 21 мин	1 ч 58 мин	33 мин 20 сек	1 ч 23 мин	1 ч 26 мин	4 ч 00 мин
	12 ГБ	1 ч 34 мин	2 ч 03 мин	2 ч 58 мин	50 мин 20 сек	2 ч 06 мин	2 ч 11 мин	6 ч 03 мин
	16 ГБ	2 ч 06 мин	2 ч 45 мин	3 ч 58 мин	1 ч 07 мин	2 ч 48 мин	2 ч 55 мин	8 ч 04 мин
	24 ГБ	3 ч 03 мин	4 ч 00 мин	5 ч 47 мин	1 ч 37 мин	4 ч 04 мин	4 ч 14 мин	11 ч 44 мин
	32 ГБ	4 ч 13 мин	5 ч 32 мин	7 ч 59 мин	2 ч 15 мин	5 ч 38 мин	5 ч 51 мин	16 ч 13 мин
	48 ГБ	6 ч 13 мин	8 ч 08 мин	11 ч 45 мин	3 ч 18 мин	8 ч 16 мин	8 ч 36 мин	23 ч 51 мин
	64 ГБ	8 ч 27 мин	11 ч 03 мин	15 ч 57 мин	4 ч 30 мин	11 ч 14 мин	11 ч 41 мин	32 ч 22 мин

- Непрерывная запись видеок кадров в [MOTION JPEG] занимает до 2 Гб. На экране отображается только максимальное время записи для 2 Гб.
- Максимальное время непрерывной видеосъемки в [AVCHD Lite] составляет 13 часов 3 минуты 20 секунд. На экране отобразится только значение, не превышающее 13 часов 3 минуты 20 секунд. Тем не менее, запись может остановиться раньше, в зависимости от оставшегося уровня ресурса аккумулятора. (P25)

### Примечание

- Оставшееся время съемки и количество оставшихся снимков, отображаемое на экране, не обязательно уменьшается по порядку.
- При установке [РАСШ ОПТ УВ] (P130) на [ON], на экране отображается [7], если размер снимка установлен не на максимальный для каждого из форматов.

## Технические характеристики

**Корпус цифровой камеры (DMC-G2):** Информация для вашей безопасности

<b>Источник питания:</b>	Постоянный ток 9,3 В
<b>Потребление энергии:</b>	2,6 Вт (При съемке с ЖКД монитором) (При использовании объектива 14–42 мм/F3.5–5.6 поставляемого в комплекте с DMC-G2K/DMC-G2W) 2,8 Вт (При съемке с ЖКД монитором) (При использовании объектива 45–200 мм/F4.0–5.6 поставляемого в комплекте с DMC-G2W) 1,6 Вт (При воспроизведении с использованием ЖКД монитора) (При использовании объектива 14–42 мм/F3.5–5.6 поставляемого в комплекте с DMC-G2K/DMC-G2W) 1,8 Вт (При воспроизведении с использованием ЖКД монитора) (При использовании объектива 45–200 мм/F4.0–5.6 поставляемого в комплекте с DMC-G2W)

**Количество рабочих пикселей:** 12.100.000 пикселей

**Светочувствительный элемент:** 4/3" Live MOS матрица, общее количество пикселей 13.060.000 пикселей, Предварительный светофильтр

**Цифровое увеличение:** Макс. 4×

### Дополнительное оптическое

**увеличение:** ВКЛ/ВЫКЛ простого увеличения (совместимого с объективами других производителей)

(Исключая максимальное разрешение для каждого формата)

**Фокус:** Автоматическая фокусировка/ручная фокусировка, распознавание лиц/следящая автофокусировка/23-зонная фокусировка/1-зонная фокусировка (возможен сенсорный выбор зоны фокусировки)

**Система затвора:** Фокальный затвор

### Серийная съемка

#### Многократная скорость:

3,2 снимков в секунду (высокая скорость),  
2,6 снимков в секунду (средняя скорость),  
2 снимков в секунду (низкая скорость)

<b>Количество записываемых снимков:</b>	Не более 7 снимков (при наличии файлов в формате RAW) Зависит от объема карты памяти (при отсутствии RAW-файлов)
<b>Светочувствительность ISO (стандартная выходная светочувствительность):</b>	AUTO/ $\frac{1}{3}$ EV/ISO/100/200/400/800/1600/3200/6400 (1/3 EV – возможное пошаговое изменение)
<b>Скорость затвора:</b>	В (Ручной режим) (макс. 4 минут), от 60 секунд до 1/4000 секунды Выполнение фотоснимков во время видеосъемки: от 1/30 секунды до 1/16000 секунды
<b>Диапазон измерений:</b>	От EV 0 до EV 18
<b>Баланс белого:</b>	Автоматический баланс белого/Естественное освещение/Облачно/Тень/Лампы накаливания/Вспышка/Настройка белого1/Настройка белого2/Настройка баланса белого К
<b>Экспозиция (AE):</b>	Программа АЭ (P)/Приоритет диафрагмы АЭ (A)/Приоритет выдержки АЭ (S)/Ручная экспозиция (M)/АВТО Компенсация экспозиции (от 1/3 EV шага, –3 EV до +3 EV)
<b>Режим измерения:</b>	Многоточечный/Центровзвешенный/Точечный
<b>Монитор ЖКД:</b>	3,0" ЖКД тонкопленочной технологии (Приблиз. 460.000 точек) (коэффициент поля зрения около 100%) Сенсорная панель
<b>Видоискатель:</b>	Видоискатель с цветным ЖКД (Приблиз. 1.440.000 точек) (поле зрения в процентном отношении около 100%) (с регулировкой оптической силы от –4 до +4 диоптрий)
<b>Вспышка:</b>	Встроенная выдвижная вспышка GN (гауссов шум) 11 эквивалент (ISO100·m) Диапазона вспышки: Прибл. 45 см до 6,2 м (Если установлен объектив 14–42 мм/F3.5–5.6, входящий в комплект DMC-G2K/DMC-G2W, выбирается режим WIDE, [ISO AUTO]) Диапазон вспышки: Прибл. 1,0 м до 5,5 м (Если установлен объектив 45–200 мм/F4.0–5.6, входящий в комплект DMC-G2W, выбирается режим WIDE, [ISO AUTO]) АВТО, АВТО/Уменьшение эффекта красных глаз, Принудительное включение, Принудительное включение/ Уменьшение эффекта красных глаз, Замедленная синхронизация, Замедленная синхронизация/Уменьшение эффекта красных глаз, Принудительное выключение
<b>Скорость синхронизации вспышки:</b>	Равна или меньше 1/160 секунды

<b>Микрофон:</b>	Моно
<b>Громкоговоритель:</b>	Моно
<b>Записывающий носитель:</b>	Карту памяти SD/SDHC/SDXC
<b>Размер снимка</b>	
<b>Фотоснимок:</b>	<p>Для снимков формата [4:3] 4000×3000 пикселей, 2816×2112 пикселей, 2048×1536 пикселей</p> <p>Для снимков формата [3:2] 4000×2672 пикселей, 2816×1880 пикселей, 2048×1360 пикселей</p> <p>Для снимков формата [16:9] 4000×2248 пикселей, 2816×1584 пикселей, 1920×1080 пикселей</p> <p>Для снимков формата [1:1]. 2992×2992 пикселей, 2112×2112 пикселей, 1504×1504 пикселей</p>
<b>Качество записи</b>	
<b>Видео:</b>	<p>[AVCHD Lite] (Со звуком) При установке на [SH]: 1280×720 пикселей (запись 50р*/ прибл. 17 Мбит/с) При установке на [H]: 1280×720 пикселей (запись 50р*/ прибл. 13 Мбит/с) При установке на [L]: 1280×720 пикселей (запись 50р*/ прибл. 9 Мбит/с) (*Выход датчика: 25 кадров/сек.)</p> <p>[MOTION JPEG] (Со звуком) При установке на [HD]: 1280×720 пикселей (30 кадров/сек.)/ При установке на [WVGA]: 848×480 пикселей (30 кадров/сек.)/ При установке на [VGA]: 640×480 пикселей (30 кадров/сек.)/ При установке на [QVGA]: 320×240 пикселей (30 кадров/сек.)</p>
<b>Качество:</b>	RAW/RAW+ Высокое/RAW+ Обычное/Высокое/Обычное
<b>Файловый формат</b>	
<b>Фотоснимок:</b>	JPEG (основанный на "Design rule for Camera File system", основанный на стандарте "Exif 2.21")/соответствующий DPOF
<b>Снимки со звуком:</b>	JPEG (основанный на "Design rule for Camera File system", основанный на стандарте "Exif 2.21")+ "QuickTime"
<b>Видеокадры со звуком:</b>	AVCHD Lite/QuickTime Motion JPEG
<b>Интерфейс</b>	
<b>Цифровой:</b>	"USB 2.0" (Полная скорость)
<b>Аналоговое видео/аудио:</b>	NTSC/PAL Составной (Переключается с помощью меню) Линейный выход аудио (моно)

**Подключение внешних устройств**

<b>[MIC/REMOTE]:</b>	φ 2,5 мм гнездо
<b>[AV OUT/DIGITAL]:</b>	Специальное гнездо (8 контактов)
<b>[HDMI]:</b>	Мини-HDMI, тип C
<b>[DC IN]:</b>	Нет (при использовании адаптера переменного тока используйте кабель постоянного тока, поставляемый отдельно)

**Размеры:** Приблизительно 124 мм (Ш)×83,6 мм (В)×74,0 мм (Д)  
(без выступающей части)

**Масса:** Приблизительно 593 г  
(с объективом 14–42 мм/F3.5–5.6, поставляемым в комплекте с DMC-G2K/DMC-G2W, картой и аккумулятором)  
Приблизительно 810 г  
(с объективом 45–200 мм/F4.0–5.6, поставляемым в комплекте с DMC-G2W, картой и аккумулятором)  
Приблизительно 371 г (корпус камеры)

**Рабочая температура:** от 0 °С до 40 °С

**Влажность**

**окружающей среды:** от 10% до 80%

**Сетевой адаптер (Panasonic DE-A49C):**

Информация для вашей безопасности

<b>Вход:</b>	от 110 В до 240 В ~ 50/60 Гц, 0,3 А
<b>Выход:</b>	9,3 В === 1,2 А (работа устройства) 8,4 В === 0,65 А (зарядка аккумулятора)

**Блок аккумулятора (литиево-ионный) (Panasonic DMW-BLB13E):**

Информация для вашей безопасности

<b>Напряжение/ емкость:</b>	7,2 В/1250 мА·ч
---------------------------------	-----------------

### Сменный объектив (H-FS014042) “LUMIX G VARIO 14–42 mm/F3.5–5.6 ASPH./MEGA O.I.S.”

**Фокусное расстояние:**  $f=14$  мм до 42 мм  
(35 мм преобразование фотокамера-пленка: 28 мм до 84 мм)

**Тип диафрагмы:** 7 лепестковый затвор/ирисовая диафрагма/круговая диафрагма

**Диапазон диафрагмы:** F3.5 (широкоугольный режим) до F5.6 (телережим)

**Минимальное значение показателя диафрагмы:** F22

**Конструкция объектива:** 12 элементов в 9 группах (1 асферические линзы)

**Фокусное расстояние от:** 0,3 м до  $\infty$  (от линии отсчета расстояния до объекта съемки)

**Максимальное увеличение изображения:**  $0,16\times$  (35 мм преобразование фотокамера-пленка:  $0,32\times$ )

**Оптический стабилизатор изображения:** Имеется

**Переключатель [O.I.S.]:** Нет

(Установка [СТАБИЛИЗ.] выполняется в меню режима [ЗАП.]

**Крепление:** “Micro Four Thirds Mount”

**Угол обзора:**  $75^\circ$  (широкоугольный режим) до  $29^\circ$  (телережим)

**Диаметр фильтра:** 52 мм

**Максимальный диаметр:** Приблизительно 60,6 мм

**Полная длина:** Приблизительно 63,6 мм  
(от крайней точки объектива до нижней стороны монтажной оправы объектива)

**Масса:** Прибл. 165 г

### Сменный объектив (H-FS045200) “LUMIX G VARIO 45–200 mm/F4.0–5.6/MEGA O.I.S.”

**Фокусное расстояние:**  $f=от 45$  мм до 200 мм  
(35 мм преобразование фотокамера-пленка: 90 мм до 400 мм)

**Тип диафрагмы:** 7 лепестковый затвор/ирисовая диафрагма/круговая диафрагма

**Диапазон диафрагмы:** F4.0 (Широкоугольный режим) до F5.6 (Телережим)

**Минимальное значение показателя диафрагмы:** F22

**Конструкция объектива:** 16 элементов в 13 группах (нет асферических линз)

**Фокусное расстояние от:** 1,0 м до  $\infty$  (от линии отсчета расстояния до объекта съемки)

**Максимальное увеличение изображения:**  $0,19\times$  (35 мм преобразование фотокамера-пленка:  $0,38\times$ )

**Оптический стабилизатор изображения:** Имеется

**Переключатель [O.I.S.]:** Имеется (переключение ВКЛ/ВЫКЛ)

**Крепление:** “Micro Four Thirds Mount”

**Угол обзора:**  $27^\circ$  (широкоугольный режим) до  $6,2^\circ$  (телережим)

**Диаметр фильтра:** 52 мм

**Максимальный диаметр:** Приблизительно 70 мм

**Полная длина:** Приблизительно 100 мм  
(от крайней точки объектива до нижней стороны монтажной оправы объектива)

**Масса:** Приблиз. 380 г



## ИНФОРМАЦИЯ О СЕРТИФИКАЦИИ ПРОДУКЦИИ

**BZ02**

Цифровая фотокамера (комплект) Panasonic модели DMC-G2#####, DMC-G2K#####, DMC-G2W##### с адаптером/ зарядным устройством модель DE-A49C (где # может быть любым символом или пробелом)  
сертифицирована

ОРГАНОМ ПО СЕРТИФИКАЦИИ ПРОДУКЦИИ "ГОСТ-АЗИЯ",  
(Регистрационный номер в Госреестре - РОСС SG.0001.11BZ02)

Сертификат соответствия:	№ РОСС JP.BZ02.B08324
Сертификат соответствия выдан:	18 марта 2010 года
Сертификат соответствия действителен до:	18 марта 2013 года
Цифровая фотокамера (комплект) Panasonic модели DMC-G2#####, DMC-G2K#####, DMC-G2W##### с адаптером/ зарядным устройством модель DE-A49C (где # может быть любым символом или пробелом) соответствует требованиям нормативных документов:	ГОСТ Р МЭК 60950-1-2005, ГОСТ Р 51318.22-99 (Класс Б), ГОСТ Р 51318.24-99, ГОСТ Р 51317.3.2-2006 (Разд. 6, 7), ГОСТ Р 51317.3.3-2008
Срок службы	7 (семь) лет

### Информация для покупателя

Название продукции:	Цифровая фотокамера
Название страны производителя:	Китай
Название производителя:	Панасоник Корпорэйшн
Юридический адрес:	1006 Кадома, Осака, Япония
Дата производства: Вы можете уточнить год и месяц по серийному номеру на табличке. Пример маркировки—Серийный номер № XX9AXXXXXXX (X—любая цифра или буква) Год: Третья цифра в серийном номере (9—2009, 0—2010, ... 8—2018) Месяц: Четвертая буква в серийном номере (А—Январь, В—Февраль, ...L—Декабрь) Примечание: Сентябрь может указываться как "S" вместо "I".	
Дополнительная информация:	Пожалуйста внимательно прочитайте инструкцию по эксплуатации.

Установленный производителем в порядке п. 2 ст. 5 федерального закона РФ "О защите прав потребителей" срок службы данного изделия равен 7 годам с даты производства при условии, что изделие используется в строгом соответствии с настоящей инструкцией по эксплуатации и применимыми техническими стандартами.

- G MICRO SYSTEM является системой объективов сменного типа для цифровых камер LUMIX, разработанной на основе стандарта Micro Four Thirds System.
- Micro Four Thirds™ и знаки логотипа Micro Four Thirds являются товарными знаками или зарегистрированными товарными знаками Olympus Imaging Corporation в Японии, Соединенных Штатах, Европейском Союзе и других странах.
- Four Thirds™ и знаки логотипа Four Thirds являются товарными знаками или зарегистрированными товарными знаками Olympus Imaging Corporation в Японии, Соединенных Штатах, Европейском Союзе и других странах.
- Логотип SDXC является товарным знаком SD-3C, LLC.
- "AVCHD", "AVCHD Lite" и логотип "AVCHD", "AVCHD Lite" являются товарными знаками Panasonic Corporation и Sony Corporation.
- Изготовлено по лицензии компании Dolby Laboratories. Долби и знак в виде двойной буквы D являются товарными знаками компании Dolby Laboratories.
- HDMI, логотип HDMI и High-Definition Multimedia Interface являются товарными знаками или зарегистрированными товарными знаками HDMI Licensing LLC в США и других странах.
- HDAVI Control™ является торговой маркой компании Panasonic Corporation.
- Логотипы QuickTime и QuickTime являются торговыми марками или зарегистрированными торговыми марками Apple Inc., используемыми по лицензиям.
- Adobe является торговым или зарегистрированным торговым знаком компании Adobe Systems Incorporated в Соединенных Штатах и/или других странах.
- Снимки экрана продукции Microsoft воспроизводятся с разрешения Microsoft Corporation.
- Другие названия, названия фирм и изделий, отмеченные в этой инструкции, являются торговыми знаками или зарегистрированными товарными знаками соответствующих компаний.

Этот продукт выпускается по лицензии согласно патентному портфелю AVC для личного и некоммерческого использования потребителем с целью (i) кодирования видеозаписей в соответствии со стандартом AVC ("Видео AVC") и/или (ii) декодирования видеозаписей AVC, закодированных потребителем в ходе личной некоммерческой деятельности и/или полученных от провайдера видеoinформации, имеющего разрешение на предоставление видеозаписей AVC. Использование с иными другими целями, прямо или косвенно, не разрешается. Для получения дополнительной информации обращайтесь в компанию MPEG LA, LLC. См. <http://www.mpegla.com>.



AVCHD Lite™



DIGITAL CREATOR



Информационный центр Panasonic  
 Для звонков из Москвы: +7 (495) 725-05-65  
 Бесплатный звонок по России: 8-800-200-21-00

Инфармацыйны цэнтр Panasonic  
 Для фіксаванай сувязі званок па тэрыторыі Беларусі бясплатны.  
 Бесплатный звонок со стационарных телефонов из Белоруссии: 8-820-007-1-21-00

Інфармацыйний центр Panasonic  
 Міжнародні дзвінки та дзвінки із Києва: +380-44-490-38-98  
 Безкоштовні дзвінки зі стаціонарних телефонів у межах України: 0-800-309-880

Panasonic ақпараттық орталығы  
 Қазақстан мен Орта Азиядан қоңырау шалу үшін.  
 Для звонков из Казахстана и Центральной Азии: +7 (7272) 98-09-09



VQT2S45  
 F0410SM0

Panasonic Corporation  
 Web Site: <http://panasonic.net>

© Panasonic Corporation 2010