

Panasonic®

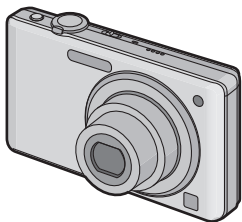

Инструкция по эксплуатации

Цифровая фотокамера

Модель №. **DMC-FS7**

DMC-FS6



Перед использованием прочтите, пожалуйста, эту инструкцию полностью.



Уважаемый покупатель!

Благодарим вас за приобретение этой цифровой камеры Panasonic. Прочитайте, пожалуйста, внимательно эту инструкцию по эксплуатации и держите ее всегда под рукой. Просьба обратить внимание, что органы управления, составные части и меню вашей цифровой фотокамеры могут несколько отличаться от тех, что представлены на рисунках этой инструкции.

Тщательно соблюдайте законы об авторских правах.

- Запись с предварительно записанных магнитных лент или дисков, а также других опубликованных или телевещательных материалов с целью, отличной от вашего личного пользования, является нарушением закона об авторских правах. Даже с целью вашего личного пользования запись определённого материала может быть запрещена.

Информация для вашей безопасности

ПРЕДУПРЕЖДЕНИЕ:

ЧТОБЫ УМЕНЬШИТЬ ОПАСНОСТЬ ВОЗНИКНОВЕНИЯ ПОЖАРА, ПОРАЖЕНИЯ ЭЛЕКТРИЧЕСКИМ ТОКОМ ИЛИ ПОВРЕЖДЕНИЯ ИЗДЕЛИЯ,

- НЕ ПОДВЕРГАЙТЕ ЭТОТ АППАРАТ ВОЗДЕЙСТВИЮ ДОЖДЯ, ВЛАГИ, КАПЕЛЬ ИЛИ БРЫЗГ, И НЕ ПОМЕЩАЙТЕ НА АППАРАТ НИКАКИЕ ПРЕДМЕТЫ, НАПОЛНЕННЫЕ ВОДОЙ, НАПРИМЕР, ВАЗЫ.
- ИСПОЛЬЗУЙТЕ ТОЛЬКО РЕКОМЕНДУЕМЫЕ ПРИНАДЛЕЖНОСТИ.
- НЕ СНИМАЙТЕ КРЫШКУ (ИЛИ ЗАДНЮЮ КРЫШКУ); ВНУТРИ НЕТ ЧАСТЕЙ ДЛЯ ОБСЛУЖИВАНИЯ ПОЛЬЗОВАТЕЛЕМ. ЗА ОБСЛУЖИВАНИЕМ ОБРАЩАЙТЕСЬ К КВАЛИФИЦИРОВАННОМУ ОБСЛУЖИВАЮЩЕМУ ПЕРСОНАЛУ.

РАЗЪЕМ ДОЛЖЕН НАХОДИТЬСЯ ВБЛИЗИ АППАРАТУРЫ И ДОСТУП К НЕМУ НЕ ДОЛЖЕН БЫТЬ ЗАТРУДНЕН.

Маркировка продукта находится на нижней панели устройств.

Информация о батарейном блоке

ПРЕДУПРЕЖДЕНИЕ

При неправильной замене аккумулятора возникает опасность взрыва. Производить замену, используя только тот же тип аккумулятора, или равноценный ему, рекомендуемый производителем. Размещение в отходы использованных аккумуляторов производить согласно инструкциям производителя.

- Не нагревайте и не подвергайте воздействию огня.
- Не оставляйте аккумулятор(ы) в автомобиле под прямыми солнечными лучами на длительное время при закрытых дверях и окнах.

Предупреждение

Существует риск возгорания, взрыва или ожогов. Запрещается разбирать, нагревать свыше 60 °C или сжигать.

■ О зарядном устройстве батареи

ПРЕДОСТЕРЕЖЕНИЕ!

- НЕ СЛЕДУЕТ УСТАНОВЛИВАТЬ ИЛИ РАЗМЕЩАТЬ ДАННЫЙ АППАРАТ В КНИЖНОМ ШКАФУ, ВСТРОЕННОМ ШКАФУ ИЛИ ДРУГОМ ОГРАНИЧЕННОМ ПРОСТРАНСТВЕ ДЛЯ ТОГО, ЧТОБЫ СОХРАНИТЬ УСЛОВИЯ ХОРОШЕЙ ВЕНТИЛЯЦИИ. УДОСТОВЕРЬТЕСЬ, ЧТО ШТОРЫ И ДРУГИЕ ПОДОБНЫЕ ПРЕДМЕТЫ НЕ ПРЕПЯТСТВУЮТ НОРМАЛЬНОЙ ВЕНТИЛЯЦИИ ДЛЯ ПРЕДОТВРАЩЕНИЯ РИСКА ПОРАЖЕНИЯ ЭЛЕКТРИЧЕСКИМ ТОКОМ ИЛИ ВОЗНИКНОВЕНИЯ ПОЖАРА ИЗ-ЗА ПЕРЕГРЕВА.
- НЕ ЗАКРЫВАЙТЕ ВЕНТИЛЯЦИОННЫЕ ОТВЕРСТИЯ АППАРАТА ГАЗЕТАМИ, СКАТЕРТЯМИ, ШТОРАМИ И ПОДОБНЫМИ ПРЕДМЕТАМИ.
- НЕ РАЗМЕЩАЙТЕ НА АППАРАТ ИСТОЧНИКИ ОТКРЫТОГО ПЛАМЕНИ, ТАКИЕ, КАК ГОРЯЩИЕ СВЕЧИ.
- ВЫБРАСЫВАЙТЕ БАТАРЕИ В МУСОР, УЧИТЫВАЯ ОХРАНУ ОКРУЖАЮЩЕЙ СРЕДЫ.

- При подключенном шнуре питания переменного тока зарядное устройство аккумулятора находится в режиме ожидания. Первичная цепь всегда “работает”, пока шнур питания подключен к электрической розетке.

■ Уход за камерой

- **Нельзя сильно трясти или ударять камеру, ронять ее или стуча по ней. Не подвергайте сильному сдавливанию.**
Камера может выйти из строя, запись изображений может стать невозможной, или могут повредиться объектив, монитор ЖКД или внешний корпус.
- Настоятельно рекомендуется не оставлять камеру в кармане брюк, когда садитесь, а также не засовывать ее с силой в полную или тесную сумку и т.д. В противном случае можно повредить ЖКД монитор либо пораниться.
- Не прикрепляйте никаких других предметов к ремешку, поставляемому вместе с фотокамерой. При хранении такой предмет может надавить на монитор ЖКД и повредить его.
- **Будьте особенно осторожны в перечисленных ниже местах, поскольку они могут стать причиной неисправности данной камеры.**
 - Места с большим количеством песка или пыли.
 - Места возможного контакта данной камеры с водой, например, при использовании камеры в дождливый день или на пляже.
- **Не касайтесь объектива или разъемов грязными руками. Следите также за тем, чтобы жидкость, песок и инородные предметы не попадали на участки вокруг объектива, кнопок и т.д.**
- Эта камера не является водонепроницаемой. В случае попадания на камеру воды или морских брызг осторожно протрите корпус камеры сухой тканью.
- Если устройство не работает нормально, обратитесь к дилеру, у которого была приобретена камера, или в ремонтно-сервисный центр.



■ О конденсации (когда объектив затуманивается)

- Конденсация происходит, когда окружающая температура или влажность изменяются. Остерегайтесь конденсации, поскольку она вызывает появление пятен на объективе, плесени или неисправностей в работе камеры.
- Если конденсация все-таки произошла, выключите камеру и оставьте ее на 2 часа. Конденсат исчезнет сам собой, когда температура камеры сравняется с окружающей температурой.

■ Читайте вместе с разделом “Предосторожности при использовании фотокамеры”. (P95)

■ Об иллюстрациях

Описание данной процедуры приведено на примере модели DMC-FS7.

-Если Вы увидите такой символ-

Информация по обращению с отходами для стран, не входящих в Европейский Союз

Действие этого символа распространяется только на Европейский Союз.

Если Вы собираетесь выбросить данный продукт, узнайте в местных органах власти или у дилера, как следует поступать с отходами такого типа.



Содержание

Перед использованием

Информация для вашей безопасности	2
Краткое руководство	7
Стандартные принадлежности	8
Названия составных частей	9

Подготовка

Зарядка аккумулятора	11
• Об аккумуляторах (время заряда/ количество снимков)	12
Установка и извлечение карты (поставляется отдельно)/ аккумулятора	14
О встроенной памяти/карте	16
Настройка даты/времени (настройка часов)	17
• Изменение настройки часов	18
Настройка меню	18
• Настройка элементов меню	19
• Использование быстрого меню	21
О меню настроек	22
Выбор режима [ЗАП.]	27























Основные сведения

Выполнение снимков с использованием автоматической функции (Ⓜ: интеллектуальный автоматический режим)	28
• Определение сцены	29
• О вспышке	30
• Настройки в интеллектуальном автоматическом режиме	30
Выполнение снимков с использованием любимых настроек (Ⓜ: Нормальный режим съемки)	31
• Фокусирование	32
• Если объект не находится в фокусе (например, если он не находится в центре композиции снимка, который предстоит выполнить)	32
• Предупреждение дрожания (дрожания фотокамеры)	33
• Функция определения ориентации	33
Съемка с увеличением	33







• Использование оптического увеличения/Использование дополнительного оптического увеличения (EZ)/Использование цифрового увеличения	33
Воспроизведение снимков (НОРМ.ВОСПР.)	35
• Отображение нескольких экранов (многооконное воспроизведение)	35
• Использование функции увеличения при воспроизведении	36
• Переключение режима [ВОСП.]	36
Удаление снимков	37
• Удаление одного снимка	37
• Для удаления нескольких снимков (до 50) или всех снимков	37





Расширенные сведения (Запись изображений)

Информация о мониторе ЖКД	39
Съемка со встроенной вспышкой	40
• Переключение на желаемый режим вспышки	40
Съемка крупным планом	43
Съемка с автоматическим таймером	45
Компенсация экспозиции	46
Съемка с автоматической настройкой значений экспозиции	47
Выполнение снимков в соответствии с записываемой сценой (режим сцены)	48
• Регистрация сцен в режиме сцены (MS: Мой режим сцены)	48
• Выбор режима сцены для каждой записи (SCN: Режим сцены)	49
• [ПОРТРЕТ]	49
• [РОВНАЯ КОЖА]	49
• [ТРАНСФОРМ.]	50
• [АВТОПОРТРЕТ]	50
• [ПЕЙЗАЖ]	50
• [СПОРТ]	51
• [НОЧН. ПОРТРЕТ]	51
• [НОЧН. ПЕЙЗАЖ]	51
• [ЕДА]	51
• [ВЕЧЕРИНКА]	52
• [СВЕЧИ]	52
• [РЕБЕНОК1]/[REBENOK2]	52
• [ДОМ.ЖИВОТНОЕ]	53
• [ЗАКАТ]	53

•  [ВЫС. ЧУВСТВ.].....	54
•  [СКОР. СЪЕМКА].....	54
•  [ИМПУЛЬС ВСПЫШКИ]	55
•  [ЗВЕЗДНОЕ НЕБО]	55
•  [ФЕЙЕРВЕРК]	56
•  [ПЛЯЖ]	56
•  [СНЕГ]	56
•  [АЗРОСЪЕМКА]	56
•  [ПЕСКОСТРУЙНАЯ ОБРАБ.].....	57
•  [ФОТО КАДР]	57
Режим видео	58
Полезные функции, используемые в пунктах назначения при путешествиях	60
• При съемке записывается день отпуска, когда была сделана фотография.....	60
• Даты/время записей в пунктах назначения при путешествиях за рубеж (мировое время)	62
Использование меню [ЗАП.].....	63
•  [РАЗР. КАДРА]	63
•  [КАЧЕСТВО].....	64
•  [ФОРМАТ]	64
•  [ISO] [ИНТЕЛЛ.УПР.ISO]	65
•  [ISO] [СВЕТОЧУВСТ.]	65
•  [WB] [БАЛ. БЕЛ.]	66
•  [AF] [РЕЖИМ АФ]	67
•  [СЕРИЙН.СЪЕМК].....	68
•  [ЦИФР. УВЕЛ].....	69
•  [ЦВЕТ.РЕЖИМ].....	69
•  [СТАБИЛИЗ.].....	70
• AF* [ВСП. ЛАМП. АФ].....	70
•  [УСТ. ЧАСОВ]	70

Расширенные сведения (Воспроизведение)

Последовательное воспроизведение снимков (Показ слайдов).....	71
Выбор снимков и их воспроизведение ([ВОСПР. КАТ.]/[ВОСПРИЗБР]).....	73
• [ВОСПР. КАТ.]	73
• [ВОСПР.ИЗБР.]	74
Воспроизведение видео	74
Использование меню [ВОСП.]	75
•  [КАЛЕНДАРЬ]	75
•  [РЕД ЗАГОЛ]	76
•  [ОТПЕЧ СИМВ]	77
•  [ИЗМ. РАЗР.] Уменьшение размера снимка (количество пикселей).....	79
•  [ПОДРЕЗКА]	80
•  [ПОВЕРН. ЖКД].....	81

•  [ИЗБРАННОЕ].....	81
•  [УСТ. ПЕЧ.].....	82
•  [ЗАЩИТИТЬ]	83
•  [КОПИЯ]	84

Подсоединение к другому оборудованию

Подсоединение к персональному компьютеру	85
Печать снимков	87
• Выбор и печать одного снимка	88
• Выбор и печать нескольких снимков	88
• Настройки печати.....	89
Воспроизведение фотоснимков на экране телевизора	91
• Воспроизведение фотоснимков при помощи кабеля AV (поставляется)	91
• Воспроизведение фотоснимков на телевизоре с гнездом для карты памяти SD	92

Другое

Вид экрана	93
Предосторожности при использовании фотокамеры	95
Сообщения	99
Устранение неисправностей	101
Количество записываемых снимков и доступное время записи	108
Технические характеристики	112

Краткое руководство

Ниже приведено краткое описание процесса записи и воспроизведения снимков с помощью фотокамеры. При изучении каждого шага смотрите страницы, указанные в скобках.

1 Зарядить аккумулятор. (P11)

- При поставке фотокамеры аккумулятор не заряжен. Следует подзарядить аккумулятор перед использованием.

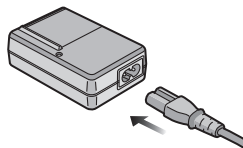

2 Вставить аккумулятор и карту. (P14)

- Если карта памяти не применяется, снимки можно записывать и воспроизводить, используя встроенную память (P16). При использовании карты см. P16.

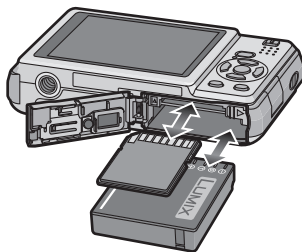

3 Для съемки включить фотокамеру.

- 1 Переместите селекторный переключатель [ЗАП.]/[ВОСП.] на [CAM].
- 2 Для съемки нажать кнопку затвора. (P28)

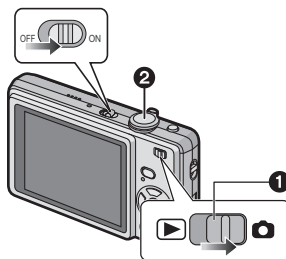

4 Воспроизведение снимков.

- 1 Переместите селекторный переключатель [ЗАП.]/[ВОСП.] на [▶].
- 2 Выбрать снимок для просмотра. (P35)

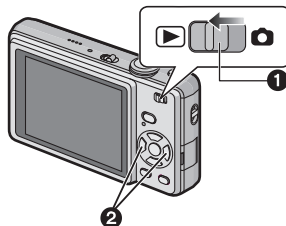

Стандартные принадлежности

Перед использованием фотокамеры убедитесь, что имеются все принадлежности.





- 1 Блок аккумулятора
(В тексте упоминается как **Аккумулятор**)
Зарядите аккумулятор перед использованием.
- 2 Зарядное устройство
(В тексте упоминается как **Зарядное устройство**)
- 3 Кабель питания
- 4 Кабель USB
- 5 Кабель аудио-видео
- 6 Компакт-диск
 - Программное обеспечение:
Используйте для установки программного обеспечения на ПК.
- 7 Ремешок
- 8 Футляр для аккумуляторов

• В дальнейшем по тексту карта памяти SD, карта памяти SDHC и MultiMediaCard обозначаются как **карта**.

• **Карта поставляется отдельно.**

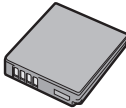
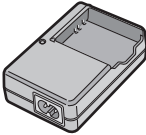
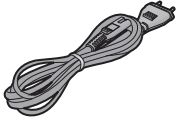
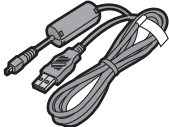
Без карты памяти записывать и воспроизводить снимки можно с использованием встроенной памяти.

• При утере поставляемых принадлежностей обратитесь в ближайший центр обслуживания. (Принадлежности можно приобрести отдельно.)

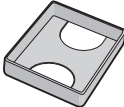
<p>1</p>  <p>DMW-BCF10E</p>	<p>2</p>  <p>DE-A60B</p>
<p>3</p>  <p>K2CQ2CA00006</p>	
<p>4</p>  <p>K1HA08AD0002 (DMC-FS7EE) K1HA08AD0001 (DMC-FS6EE)</p>	
<p>5</p>  <p>K1HA08CD0028 (DMC-FS7EE) K1HA08CD0027 (DMC-FS6EE)</p>	
<p>6</p> 	<p>7</p>  <p>VFC4297</p>
<p>8</p>  <p>VGQ0D56</p>	

Названия составных частей

- 1 Вспышка (P40)
- 2 Объектив (P96)
- 3 Индикатор автоматического таймера (P45)
Вспомогательная лампочка AF (P70)
- 4 Монитор ЖКД (P39, 93)
- 5 Индикатор состояния (P14, 23, 28)
- 6 Кнопка [MENU/SET] (P17)
- 7 Кнопка [DISPLAY] (P39)
- 8 [Q.MENU] (P21)/Кнопка удаления (P37)
- 9 Кнопка [MODE] (P27)
- 10 Селекторный переключатель [ЗАП.]/[ВОСП.] (P18)

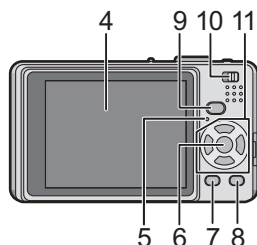
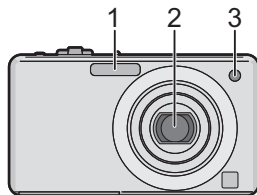

- 11 Кнопки курсора
 - Ⓐ: ▲/Компенсация экспозиции (P46)/
Автоматический брекетинг (P47)
 - Ⓑ: ▼/Макро режим (P43)
 - Ⓒ: ◀/Кнопка автоматического таймера (P45)
 - Ⓓ: ▶/Кнопка настройки вспышки (P40)

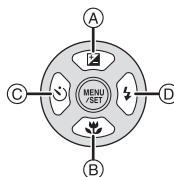

В данной инструкции по эксплуатации кнопки курсора изображаются, как показано на рисунке ниже, или изображаются при помощи ▲/▼/◀/▶.

Пример: При нажатии кнопки ▼ (вниз)

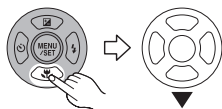

или

Нажать ▼

- 12 Переключатель включения/выключения камеры (P17)
- 13 Рычажок трансфокатора (P33)
- 14 Громкоговоритель (P74)
- 15 Микрофон (P58)
- 16 Кнопка затвора (P28, 58)
- 17 Кнопка интеллектуального автоматического режима (P28)

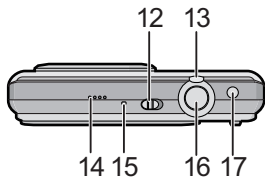

- 18 Отверстие для крепления наручного ремешка
 - При использовании камеры следует обязательно прикреплять ремешок во избежание ее падения.
- 19 Корпус объектива
- 20 Гнездо [AV OUT/DIGITAL] (P85, 87, 91)

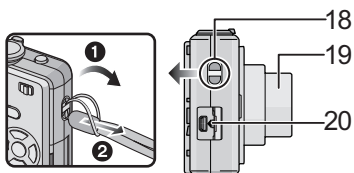

- 21 Гнездо штатива
 - При использовании штатива перед установкой на него фотокамеры убедитесь, что штатив установлен устойчиво.
- 22 Дверца для ввода карты памяти/аккумулятора (P14, 15)
- 23 Запирающий рычажок (P14)
- 24 Крышка отсека для DC переходника (P15)
 - При использовании адаптера переменного тока убедитесь в том, что используются разъем постоянного тока Panasonic (DMW-DCC4; поставляется отдельно) и сетевой адаптер переменного тока (DMW-AC5G; поставляется отдельно). Более подробную информацию о подключении см. в P15.

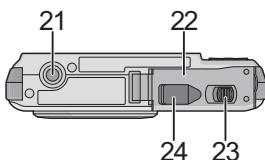

Зарядка аккумулятора

■ Сведения об аккумуляторах, которые можно использовать для данной камеры

Данную камеру можно использовать с аккумулятором типа DMW-BCF10E.

Выяснилось, что на некоторых рынках в продаже появились поддельные аккумуляторные блоки, которые очень похожи на оригинальные. Некоторые из этих блоков не имеют надлежащей встроенной защиты, отвечающей требованиям соответствующих стандартов безопасности. Возможно эти аккумуляторы пожаро- и взрывоопасны. Пожалуйста, имейте в виду, что мы не несем никакой ответственности за несчастные случаи или отказ оборудования в результате использования поддельных аккумуляторов. Чтобы гарантировать использование безопасной продукции, мы рекомендуем оригинальные аккумуляторные блоки Panasonic.

- Используйте специально предназначенные зарядное устройство и аккумулятор.
- При поставке фотокамеры аккумулятор не заряжен. Следует подзарядить аккумулятор перед использованием.
- Подзаряжать аккумулятор зарядным устройством внутри помещения.
- Заряжайте аккумулятор при температуре от 10 °C до 35 °C. (Температура аккумулятора должна быть такой же.)

1 Прикрепите аккумулятор. Соблюдайте полярность.

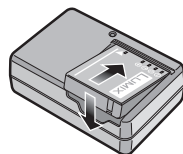

2 Подключите кабель питания.

- Кабель питания входит в гнездо питания не полностью. Остается зазор, как показано на рисунке.
- Когда зарядка начнется, индикатор [CHARGE] загорится (A) зеленым цветом.
- По завершении зарядки индикатор [CHARGE] (A) отключается (максимально прикл. через 130 мин.).

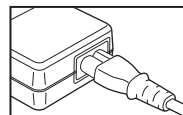
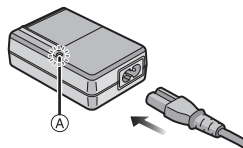

3 После окончания зарядки отсоедините аккумулятор.

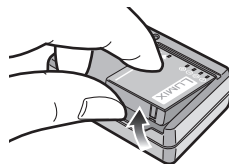

■ Когда мигает индикатор [CHARGE]

- Температура аккумулятора слишком высокая или слишком низкая. Зарядка будет длиться дольше, чем обычно. Кроме того, зарядка может не завершиться.
- Контакты зарядного устройства либо полюса аккумулятора загрязнены. В таком случае протрите их сухой тканью.

Примечание

- По окончании подзарядки отсоедините источник питания от электрической розетки.
- При работе и зарядке аккумулятор нагревается. Также нагревается и фотокамера. Это не свидетельствует о неисправности.
- Если с момента заряда аккумулятора прошло много времени, он может разрядиться.
- Аккумулятор можно перезарядить, даже если у него остался некоторый заряд, но не рекомендуется часто подзаряжать аккумулятор, когда аккумулятор полностью заряжен. (Аккумулятор имеет характеристики, из-за которых его срок службы аккумулятора уменьшится, а его размер увеличится.)
- Если рабочее время фотокамеры стало чрезвычайно коротким, даже при правильно заряженном аккумуляторе, скорее всего истек срок его эксплуатации. Приобретите новый аккумулятор.
- **Не оставляйте какие-либо металлические предметы (например, скрепки) рядом с контактными участками вилки питания. В противном случае может произойти пожар или поражение электрическим током из-за короткого замыкания или в результате тепловыделения.**

Об аккумуляторах (время заряда/количество снимков)

■ Индикатор заряда аккумулятора

Индикация аккумулятора отображается на мониторе ЖКД.

[Заряд не отображается, если используется адаптер перем. тока (DMW-AC5G; поставляется отдельно) не входит в комплект поставки.]



- Индикатор становится красным и мигает, если оставшийся заряд аккумулятора низкий. (Индикатор состояния мигает при отключении монитора ЖКД.) Зарядите аккумулятор или замените его полностью заряженным.

■ Срок службы аккумуляторов

Количество записываемых снимков	Приблизительно 360 снимков (DMC-FS7) Приблизительно 400 снимков (DMC-FS6)	Согласно стандарту CIPA в нормальном режиме съемки
Время записи	Приблизительно 180 мин. (DMC-FS7) Приблизительно 200 мин. (DMC-FS6)	

Условия записи по стандарту CIPA

- CIPA – это аббревиатура от [Camera & Imaging Products Association].
- Температура: 23 °C/Влажность: 50% при включенном мониторе ЖКД.*
- Используется карта памяти SD Panasonic (32 МБ).
- Использование поставляемого аккумулятора.
- Начало записи по истечении 30 секунд после включения фотокамеры. (Если функция стабилизатора оптического изображения установлена в положение [AUTO].)
- **Запись производится каждые 30 секунд**, через раз включается полная вспышка.
- Рычажок трансформатора поворачивается от телережима к широкоугольному режиму или наоборот при каждой записи.
- Камера выключается после каждых 10 записей и не включается до остывания аккумулятора.

- * Количество записываемых снимков уменьшается в режимах автоматической яркости ЖКД, усиления яркости ЖКД и верхнего ракурса (P23).

Количество записываемых снимков зависит от интервала записи. С увеличением интервала записи количество записываемых снимков уменьшается. [Например, при записи каждые 2 минуты количество снимков уменьшается приблизительно до 90 (DMC-FS7)/100 (DMC-FS6).]

**Время
воспроизведения**

Приблизительно 390 мин. (DMC-FS7)
Приблизительно 450 мин. (DMC-FS6)

Количество записываемых снимков и время воспроизведения будут изменяться в зависимости от рабочих условий и условий хранения аккумулятора.

■ Зарядка

Время подзарядки

Приблизительно 130 мин. максимально

Время зарядки и количество снимков, которое может быть записано с дополнительным аккумулятором (DMW-BCF10E), соответствуют вышеуказанным.

Время зарядки незначительно изменяется в зависимости от состояния аккумулятора и окружающих условий при зарядке.

После успешного выполнения зарядки индикатор [CHARGE] выключается.

- Перезаряжаемая батарейка может перезаряжаться около 500 раз.



Примечание

- По мере увеличения количества циклов зарядки аккумулятора он может увеличиваться, а его рабочее время может сокращаться. В целях более длительного использования аккумулятора рекомендуется не заряжать аккумулятор часто до его разрядки.
- При низкой температуре характеристики работы аккумулятора могут временно ухудшиться и рабочее время может стать короче (например, во время катания на лыжах/сноуборде).

Установка и извлечение карты (поставляется отдельно)/аккумулятора

- Убедитесь, что камера выключена.
- Рекомендуется использовать карту Panasonic.

1 Сдвиньте запирающий рычажок в направлении стрелки и откройте крышку карты/аккумулятора.

- Всегда используйте оригинальные аккумуляторы Panasonic (DMW-BCF10E).
- При использовании других аккумуляторов качество работы данного продукта не гарантируется.

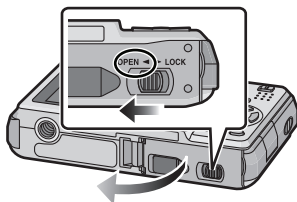

2 Аккумулятор: Вставьте его до конца, соблюдая полярность. Чтобы извлечь аккумулятор, потяните рычажок (A) в направлении стрелки.

Карта: Нажмите на нее до конца, пока не раздастся щелчок, при вставке соблюдайте направление. Для извлечения карты нажмите на карту до щелчка, затем вытащите карту, не допуская перекосов.

- (B): Не прикасайтесь к контактным клеммам карты.
- Карту можно повредить, если вставить не до конца.

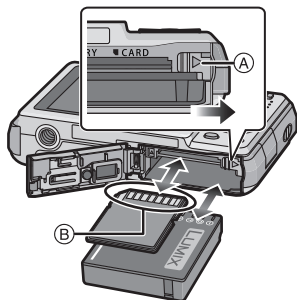

3 **1:** Закройте дверцу карты/аккумулятора.

2: Сдвиньте запирающий рычажок в направлении стрелки.

- Если дверца отсека карты/аккумулятора не закрывается до конца, выньте карту, проверьте ее направление и затем вставьте ее снова.

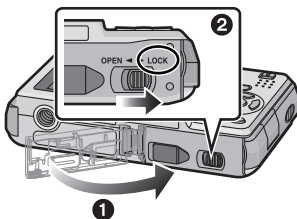

Примечание

- После использования извлеките аккумулятор. Храните вынутый аккумулятор в специальном футляре (входит в комплект поставки).
- Вынимайте аккумулятор только после выключения монитора ЖКД и индикатора состояния (зеленого), в противном случае настройки фотокамеры могут быть сохранены неправильно.
- Поставляемый аккумулятор предназначен только для данной камеры. Не используйте его с любым другим оборудованием.
- Перед извлечением карты или аккумулятора выключите камеру и подождите, пока индикатор состояния полностью не отключится. (В противном случае камера может перестать нормально работать, и сама карта может быть повреждена или записанные снимки утрачены.)

■ Использование сетевого адаптера переменного тока (поставляется отдельно) и DC переходника (поставляется отдельно) вместо аккумулятора

Убедитесь в том, что адаптер переменного тока (DMW-AC5G; поставляется отдельно) и DC переходник (DMW-DCC4; поставляется отдельно) приобретены комплектно. Не используйте их, если их продавали по отдельности.

- ❶ Откройте дверцу отсека для карты/аккумулятора.
 - ❷ Вставьте DC переходник, обращая внимание на направление.
 - ❸ Закройте дверцу карты/аккумулятора.
 - Убедитесь в том, что дверца отсека для карты/аккумулятора закрыта.
 - ❹ Откройте крышку DC переходника (A).
 - ❺ Подключите адаптер переменного тока к электрической розетке.
 - ❻ Подключите адаптер переменного тока (B) к разъему [DC IN] (C) DC переходника.
- ⓓ Совместите с меткой и вставьте.
- Убедитесь в том, что используются только такие адаптер переменного тока и DC переходник, которые предназначены для данной камеры. Использование другого оборудования может привести к поломке.

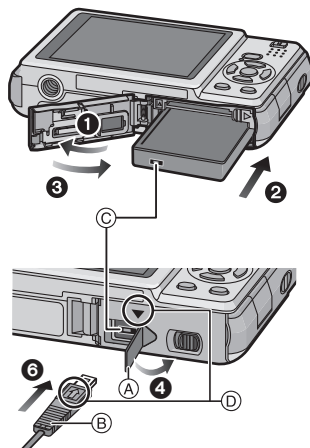



Примечание

- Всегда используйте только оригинальный сетевой адаптер переменного тока производства Panasonic (DMW-AC5G; поставляется отдельно).
- Некоторые штативы невозможно прикрепить, если подключен DC переходник.
- Обязательно извлекайте адаптер переменного тока при открытии дверцы отсека для карты/аккумулятора.
- Если в адаптере переменного тока и DC переходнике нет необходимости, отсоедините их от цифровой камеры. Держите также крышку DC переходника закрытой.
- Прочитайте также инструкции по работе с адаптером переменного тока и DC переходником.

О встроенной памяти/карте

При помощи данной камеры можно выполнять следующие операции.

- Если карта не вставлена: Снимки можно записывать на встроенную память и воспроизводить.
 - Если карта вставлена: Снимки можно записывать на карту и воспроизводить.
 - При использовании встроенной памяти  (Индикатор обращения к памяти *)
 - При использовании карты  (Индикатор обращения к памяти *)
- * Индикатор обращения к памяти загорается при записи снимков во встроенную память (или на карту).



Встроенная память

- Объем памяти: **прибл. 50 МБ**
- Записываемое видео: только QVGA (320×240 пикселей)
- При заполнении карты встроенную память можно использовать в качестве временного запоминающего устройства.
- Можно копировать записанные снимки на карту. (P84)
- Время доступа ко встроенной памяти может быть больше, чем к карте.

Карта

С данной камерой можно использовать следующие типы карт.
(В тексте данные карты упоминаются как **карта**.)

Тип карты	Характеристики
Карта памяти SD (от 8 МБ до 2 ГБ) (Отформатирована с использованием формата FAT12 или FAT16 в соответствии со стандартом SD)	<ul style="list-style-type: none"> • Высокая скорость съемки и записи • Предусмотрен переключатель защиты от записи (A) (Если переключатель установлен в положение [LOCK], запись, удаление или форматирование данных выполнить невозможно. Возможность записывать, удалять и форматировать данные восстанавливается, когда переключатель возвращается в исходное положение.) 
Карта памяти SDHC (от 4 ГБ до 32 ГБ)* (Отформатирована с использованием формата FAT32 в соответствии со стандартом SD)	
MultiMediaCard	<ul style="list-style-type: none"> • Только фотосъемка.

- * SDHC Memory Card представляет собой стандарт для карт памяти, определяемый SD Association в 2006 году для карт памяти большой емкости, превышающей 2 ГБ.
- * Допускается использование карты памяти SDHC на оборудовании, совместимом с картами памяти SDHC, однако не допускается использование карты памяти SDHC на оборудовании, совместимом только с картами памяти SD. (Обязательно прочтите руководство по эксплуатации используемого оборудования.)
- При использовании карт с емкостью 4 ГБ или более можно использовать только карты с логотипом SDHC (что указывает на совместимость со стандартом SD).
- Самую новую информацию можно найти на следующем веб-сайте:
<http://panasonic.co.jp/pavc/global/cs>
(Сайт только на английском языке.)

Примечание

- Запрещается выключать данную камеру, извлекать из нее аккумулятор или карту либо отсоединять адаптер переменного тока (DMW-AC5G; поставляется отдельно), когда светится индикатор доступа [когда считываются или удаляются снимки либо форматируется встроенная память или карта (P25)]. Кроме того, запрещается подвергать камеру вибрациям или ударам. Это может привести к повреждению карты или данных на карте и последующим сбоям в работе данного устройства.
- Данные, хранящиеся во встроенной памяти или на карте, могут быть повреждены вследствие воздействия электромагнитного излучения, возникновения разрядов статического электричества, неисправности фотокамеры или карты. Важные данные рекомендуется хранить на ПК и т.д.
- Не форматируйте карточку на персональном компьютере или на другом оборудовании. Если карта была отформатирована с помощью компьютера или другого устройства, для обеспечения ее нормальной работы повторно отформатируйте ее с помощью фотокамеры. (P25)
- Храните карту памяти вдали от детей во избежание ее проглатывания.

Настройка даты/времени (настройка часов)

- На момент поставки камеры часы не выставлены.

1 Включите фотокамеру.

- Появляется сообщение [УСТАНОВИТЕ ЧАСЫ]. (Данное сообщение не появляется в режиме [ВОСП.].)

- (A) Кнопка [MENU/SET]
- (B) Кнопки курсора

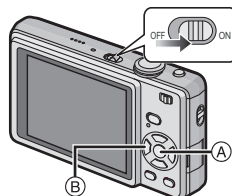

2 Нажмите [MENU/SET].

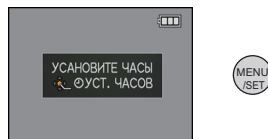

3 Нажмите ◀▶ для выбора элементов (год, месяц, день, час, минута, последовательность отображения или формат отображения времени) и нажмите ▲▼ для установки.

- (A): Время в домашнем регионе
- (B): Время в пункте назначения поездки (P62)
- ⏏: Отмена без установки часов.
- Выберите [24 Ч] или [AM/PM] в качестве формата отображения времени.
- При выборе [AM/PM] отображается AM/PM.

- Если в качестве формата отображения времени выбрано [AM/PM], полночь отображается как AM 12:00, а полдень отображается как PM 12:00. Данный формат времени характерен для США и других стран.

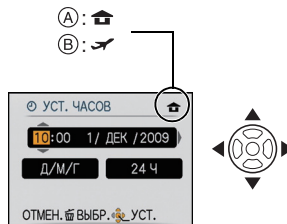

4 Нажмите [MENU/SET] для установки.

- Завершив настройку часов, выключите камеру. Затем включите камеру снова, переключите ее в режим записи и убедитесь, что на дисплее отображаются выполненные настройки.
- При нажатии [MENU/SET] для завершения настройки, когда часы не выставлены, следует правильно выставить часы, выполнив приведенную ниже процедуру "Изменение настройки часов".

Изменение настройки часов

Выберите [УСТ. ЧАСОВ] в меню [ЗАП.] или [НАСТР.] и нажмите ►. (P19)

- Это можно изменить при выполнении шагов 3 и 4 для установки часов.
- **Настройка часов поддерживается в течение 3 месяцев с помощью встроенного аккумулятора часов, даже без аккумулятора. (Оставьте заряженный аккумулятор в камере на 24 часа для зарядки встроенного аккумулятора.)**

Примечание

- Для отображения часов следует несколько раз нажать [DISPLAY] во время записи.
- Год устанавливается в диапазоне от 2000 до 2099.
- Если часы не установлены, правильную дату нельзя напечатать при проставлении отметки даты на снимках с помощью [ОТПЕЧ СИМВ] (P77) либо при заказе печати снимков в фотоателье.
- Если часы установлены, правильную дату можно напечатать, даже если дата не отображается на экране камеры.



Настройка меню

Камера поставляется с меню, которые позволяют выполнять настройки для съемки и воспроизведения снимков требуемым образом, и меню, которые позволяют "поиграть" с камерой и упрощают управление ею.

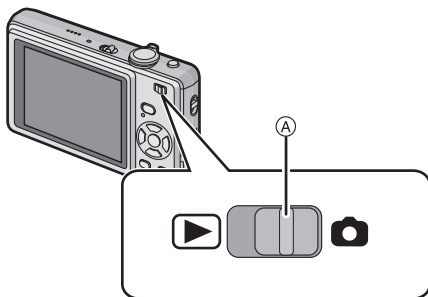
В частности, в меню [НАСТР.] имеются некоторые важные параметры, касающиеся часов и питания камеры. Проверьте настройки этого меню перед началом использования камеры.

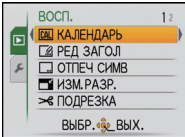

А [ЗАП.]/[ВОСП.] селекторный переключатель

▶ Меню режима [ВОСП.] (P75 до 84)	📷 Меню режима [ЗАП.] (P63 до 70)
<p>• Данное меню позволяет защищать и обрезать записанные снимки, выполнять для них настройки печати (DPOF) и т. д.</p> 	<p>• Данное меню позволяет установить цветность, чувствительность, формат, количество пикселей и другие параметры записываемых снимков.</p> 

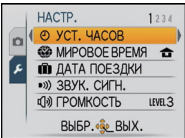
🕒 [НАСТР.] Меню (P22 до 26)	
<p>• Данное меню позволяет выполнять настройки часов, выбирать настройки рабочего звука и выполнять другие настройки, облегчающие управление камерой.</p> <p>• Меню [НАСТР.] можно установить из [РЕЖИМ ЗАПИСИ] или [РЕЖИМ ВОСПРОИЗВЕД.].</p>	

📌 Примечание

Технические характеристики камеры не позволяют настраивать некоторые функции, также некоторые функции могут не работать при определенных условиях эксплуатации камеры.

Настройка элементов меню

В данном разделе описано, как выбирать настройки нормального режима съемки, и такие же настройки могут использоваться также для меню [ВОСП.] и меню [НАСТР.].

Пример: Настройка [РЕЖИМ АФ] из [📷] на [👤] в нормальном режиме съемки

1 Включите фотокамеру.

- А Кнопка [MENU/SET]
- В Селекторный переключатель [ЗАП.]/[ВОСП.]
- С Кнопка [MODE]

2 Переместите селекторный переключатель [ЗАП.]/[ВОСП.] на [📷], а затем нажмите [MODE].

- При выборе настроек меню режима [ВОСП.] установите селекторный переключатель [ЗАП.]/[ВОСП.] в положение [▶] и перейдите к шагу 4.

3 Для выбора [НОРМ. РЕЖ.] нажмите ▲/▼, а затем нажмите [MENU/SET].

4 Для отображения меню нажмите [MENU/SET].

- Переключаться между экранами в любом меню можно путем поворота рычажка трансфокатора.

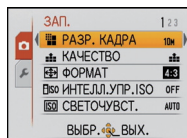
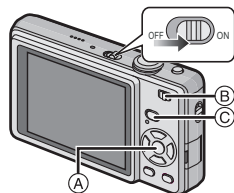

Переключение на меню [НАСТР.]

1 Нажмите ◀.

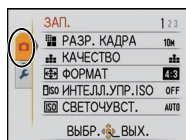

2 Для выбора значка [НАСТР.] нажмите ▼ ↵.

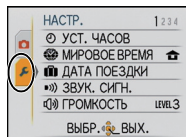

3 Нажмите ▶.

- Выберите находящийся рядом элемент меню и установите его.

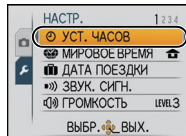

5 Для выбора [РЕЖИМ АФ] нажмите ▲/▼.

- Выберите самый нижний элемент и нажмите ▼ для перехода ко второму экрану.

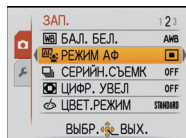

6 Нажмите ▶.

- В зависимости от элемента, его настройка может не появляться или же он может отображаться иным способом.

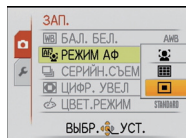

7 Для выбора [RE] нажмите ▲/▼.

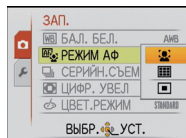

8 Нажмите [MENU/SET] для установки.

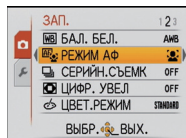

9 Чтобы закрыть меню, нажмите [MENU/SET].

Использование быстрого меню

Использование быстрого меню облегчает вызов некоторых настроек меню.

- Некоторые пункты меню нельзя настроить по режимам.
- Если нажать [DISPLAY] при выборе [СТАБИЛИЗ.] (P70), может отобразиться [ДЕМ.ДРОЖАН. ДВИЖ.ОБ].

1 Нажмите и удерживайте [Q.MENU] во время записи.

2 Нажмите ▲/▼/◀/▶ для выбора элемента меню и параметра, а затем нажмите [MENU/SET] для закрытия меню.

- (A) Отображаются элементы для настройки и параметры.



О меню настроек



[УСТ. ЧАСОВ], [ЭКОНОМ. РЕЖ.] и [АВТ. ПРОСМ.] являются важными элементами. Проверьте их настройки перед их использованием.

- В интеллектуальном автоматическом режиме можно установить только [УСТ. ЧАСОВ], [МИРОВОЕ ВРЕМЯ], [ЗВУК. СИГН.] и [ЯЗЫК].

Более подробную информацию о выборе настроек меню [НАСТР.] см. на P19.

 [УСТ. ЧАСОВ]	Настройка даты/времени.
---	-------------------------













- Более подробная информация приведена на P17.

 [МИРОВОЕ ВРЕМЯ]	Установите время домашнего региона и пункта назначения поездки.	
	 [ПУНКТ НАЗНАЧ.]: Регион пункта назначения	 [ДОМ. РЕГИОН]: Ваш домашний регион

- Более подробная информация приведена на P62.

 [ДАТА ПОЕЗДКИ]	Установите дату отъезда и дату возвращения из отпуска.	
	[УСТ. ПОЕЗДКИ]: [OFF]/[SET]	[ГЕОГР. ПУНКТ]: [OFF]/[SET]

- Более подробная информация приведена на P60.

 [ЗВУК. СИГН.]	Это позволяет установить звуковой сигнал и звук затвора.	
	 [УРОВ. СИГН.]:  [X] (Звук отключен)  [L] (Низкая)  [H] (Высокая)	 [ГРОМК. ЗАТВОРА]:  [X] (Звук отключен)  [L] (Низкая)  [H] (Высокая)
	 [ТОН СИГН.]:  [1]/[2]/[3]	 [ЗВУК ЗАТВОРА]:  [1]/[2]/[3]

 [ГРОМКОСТЬ]	Отрегулируйте громкость динамика, установив любой из 7 уровней.
--	---

- При присоединении камеры к телевизору, громкость динамиков телевизора не изменяется.

 [МОНИТОР]	Выберите яркость монитора ЖКД из 7 возможных значений.
--	--

LCD [РЕЖИМ ЖКД]	Данные настройки меню улучшают видимость монитора ЖКД при съемке в ярко освещенных местах или в случае, когда камера находится высоко над головой.
	[OFF] [A*] [АВТО ЯРКОСТЬ ЖКД]: Яркость регулируется автоматически, в зависимости от яркости окружающего освещения вблизи камеры. [*] [ЯРКИЙ ЖКД]: Монитор ЖКД станет ярче, что облегчает его использование даже при съемке вне помещения. [Q] [ВЕРХНИЙ РАКУРС]: В этом режиме, при удержании фотокамеры над головой, монитор ЖКД будет лучше виден во время съемки.

- Режим верхнего ракурса отменяется также при отключении камеры или при включении [ЭКОН. ЭНЕРГ.].
- Яркость снимков, отображаемых на мониторе ЖКД, увеличивается, поэтому некоторые объекты могут отображаться на мониторе ЖКД не так, как они выглядят на самом деле. Тем не менее, этот режим не влияет на записанные снимки.
- Монитор ЖКД автоматически возвращается в режим нормальной яркости через 30 секунд съемки в режиме увеличенной яркости. Для возврата в режим повышенной яркости нажмите любую кнопку.
- Если при попадании на экран яркого солнечного света и т. д. работа с экраном затруднена, затените экран рукой или другим предметом от яркого света.
- Количество записываемых снимков уменьшается в режиме автоматической яркости ЖКД, режиме усиления яркости ЖКД и режиме верхнего ракурса.
- [АВТО ЯРКОСТЬ ЖКД] и [ВЕРХНИЙ РАКУРС] нельзя выбрать в режиме воспроизведения.

AA [РАЗМ. ОТОБР.]	Изменяет размер отображения некоторых значков и экранов меню.
	[STANDARD]/[LARGE]

[FOCUS] [ЗНАК ФОКУ.]	Измените значок фокусировки.
	[●]/[☀]/[☺]/[☹]/[☺]/[☹]

ECO [ЭКОНОМ. РЕЖ.]	При помощи настроек этих меню можно продлить срок эксплуатации аккумулятора.
	[Z] [ЭКОН. ЭНЕРГ.]: Во время съемки монитор ЖКД автоматически отключается, если камера не используется в течение времени, выбранного в настройке. [OFF]/[2MIN.]/[5MIN.]/[10MIN.]
	[OFF] [АВТООТКЛ. ЖКД]: Монитор ЖКД автоматически отключается, если камера не используется в течение времени, выбранного в настройке. [OFF]/[15SEC.]/[30SEC.]

- Нажмите кнопку затвора наполовину или выключите камеру и включите, чтобы отменить [ЭКОН. ЭНЕРГ.].
- [ЭКОН. ЭНЕРГ.] устанавливается на [5MIN.] в интеллектуальном автоматическом режиме.
- [ЭКОН. ЭНЕРГ.] фиксируется в положении [2MIN.], если [АВТООТКЛ. ЖКД] устанавливается на [15SEC.] или [30SEC.].
- При выключении монитора ЖКД загорается индикатор состояния. Для включения ЖКД монитора необходимо нажать любую кнопку.
- [АВТООТКЛ. ЖКД] не работает во время использования меню или при воспроизведении с масштабированием.
- [ЭКОН. ЭНЕРГ.] не работает в следующих случаях.

- При использовании адаптера переменного тока
- При подключении к ПК или принтеру
- При записи или воспроизведении видеофайлов
- Во время показа слайдов
- [АВТ.ДЕМО.РЕЖ.]
- [АВТООТКЛ. ЖКД] не работает в следующих случаях.
 - При использовании адаптера переменного тока
 - При подключении к ПК или принтеру
 - При установленном автоматическом таймере.
 - При видеозаписи
 - при отображении экрана меню
 - [АВТ.ДЕМО.РЕЖ.]

 [АВТ. ПРОСМ.]	Установите время, в течение которого отображается снимок после того, как он сделан.
	<p>[OFF] [1SEC.] [2SEC.]</p> <p>[HOLD]: Снимки отображаются до тех пор, пока нажата любая кнопка.</p> <p>[ZOOM]: Снимок отображается в течение 1 секунды, затем увеличивается в 4× раза и отображается еще 1 секунду.</p>





- [АВТ. ПРОСМ.] включается независимо от ее настройки при использовании автоматического брекетинга (P47), [СКОР. СЪЕМКА] (P54), [ИМПУЛЬС ВСПЫШКИ] (P55) и [ФОТО КАДР] (P57) в режиме сцены и [СЕРИЙН.СЪЕМК] (P68). (Изображения нельзя увеличить.)
- В интеллектуальном автоматическом режиме функция автоматического просмотра зафиксирована на [2SEC.].
- [АВТ. ПРОСМ.] не работает в режиме видеосъемки.

 [СБРОС №]	Сбросьте номер файла следующей записи на 0001.
--	--

- Номер папки обновляется, и нумерация начинается с 0001. (P86)
- Номера папок устанавливаются в диапазоне от 100 до 999. При достижении номера 999 его уже нельзя сбросить. Рекомендуется сохранить данные на компьютере или другом носителе информации и отформатировать карту. (P25)
- Для сброса номера папки до 100 отформатируйте сначала встроенную память или карту, а затем сбросьте номер папки с помощью этой функции. Появится экран сброса номера папки. Для сброса номера папки выберите [ДА].

 [СБРОС]	Восстанавливаются исходные значения параметров меню [ЗАП.] или [НАСТР.].
---	--

- При выборе настройки [СБРОС] во время записи одновременно выполняется операция, при которой объектив устанавливается в исходное положение. Раздается рабочий звук объектива – это нормальное явление и не указывает на неисправность.
- Если настройки меню [НАСТР.] сброшены, следующие настройки также сбрасываются. Кроме того, [ИЗБРАННОЕ] (P81) в режиме меню [ВОСП.] установлены на [OFF] и [ПОВЕРН. ЖКД] (P81) установлены на [ON].
 - Настройка и регистрация для моего режима сцены (P48)
 - Параметры дня рождения и имени для [РЕБЕНОК1]/[РЕБЕНОК2] (P52) и [ДОМ.ЖИВОТНОЕ] (P53) в режиме сцены.
 - Настройки [ДАТА ПОЕЗДКИ] (P60) (дата отъезда, дата возвращения, местоположение)
 - Настройка [МИРОВОЕ ВРЕМЯ] (P62).
- Номер папки и настройки часов не изменяются.

 [РЕЖИМ USB]	Перед или после подключения фотокамеры к компьютеру или принтеру с помощью кабеля USB (поставляется) выберите систему связи USB.
	 [ВЫБРАТЬ ВКЛ. СОЕДИН.] : При подключении фотокамеры к компьютеру или принтеру с поддержкой PictBridge выберите [PC] или [PictBridge(PTP)].  [PictBridge(PTP)] : Выберите после или перед подключением к принтеру с поддержкой PictBridge.  [PC] : Выберите после или перед подключением к компьютеру.

- При выборе [PC], фотокамера подключается при помощи системы связи массовой памяти USB.
- При выборе [PictBridge(PTP)] фотокамера подключается при помощи системы связи "PTP (Picture Transfer Protocol)".

 [ВИДЕО ВЫХ.]	Установите в соответствии с системой цветного телевидения в каждой стране. (Только режим воспроизведения)
	[NTSC] : Выбран выход видео для системы NTSC. [PAL] : Выбран выход видео для системы PAL.

- Работает при подключенном кабеле AV.

 [ФОРМАТ ТВ]	Установите в соответствии с типом телевизора. (Только режим воспроизведения)
	[16:9] : При подключении к телевизору с форматом экрана 16:9. [4:3] : При подключении к телевизору с форматом экрана 4:3.

- Работает при подключенном кабеле AV.

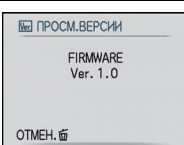
 [ПРОСМ.ВЕРСИИ]	Возможно проверить, какая версия встроенного ПО используется в камере.	

 [ФОРМАТИР.]	Встроенная память или карта отформатированы. Форматирование безвозвратно удаляет все данные, поэтому необходимо тщательно проверять данные перед форматированием.
--	---

- При форматировании используйте аккумулятор с достаточным зарядом или адаптер переменного тока (DMW-AC5G; поставляется отдельно) и DC переходник (DMW-DCC4; поставляется отдельно). Не выключайте камеру в процессе форматирования.
- Если карта была вставлена, форматировается только карта. Для форматирования встроенной памяти извлеките карту.
- Если карта была отформатирована с помощью компьютера или другого устройства, повторно отформатируйте ее с помощью фотокамеры.
- Форматирование встроенной памяти может занять больше времени, чем форматирование карты.
- Если форматирование не удастся выполнить, обратитесь к дилеру или в ближайший сервисный центр.

 [ЯЗЫК]	Установите язык, отображаемый на экране.
	[РУССКИЙ]/[ENGLISH]/[DEUTSCH]/[FRANÇAIS]/[ESPAÑOL]/ [ITALIANO]/[繁體中文]

- Если по ошибке был установлен другой язык, для выбора необходимого языка выберите пункт меню .

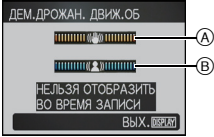
DEMO [ДЕМО. РЕЖИМ]	Камера автоматически определяет дрожание и движение объекта и отображает это на индикаторе. ([ДЕМ.ДРОЖАН. ДВИЖ.ОБ]) Функции камеры отображаются в виде показа слайдов. ([АВТ.ДЕМО.РЕЖ.])
	<p>[ДЕМ.ДРОЖАН. ДВИЖ.ОБ]</p> <p> (A) Демонстрация определения дрожания (B) Демонстрация определения движения </p>  <p>[АВТ.ДЕМО.РЕЖ.]: [OFF] [ON]</p>

- В режиме воспроизведения [ДЕМ.ДРОЖАН. ДВИЖ.ОБ] нельзя воспроизвести.
- Нажмите [DISPLAY] для отключения [ДЕМ.ДРОЖАН. ДВИЖ.ОБ].
- [ДЕМ.ДРОЖАН. ДВИЖ.ОБ] является приблизительным.
- [АВТ.ДЕМО.РЕЖ.] не имеет возможности вывода на телевизор.

Выбор режима [ЗАП.]

Когда выбран режим [ЗАП.], камеру можно перевести в интеллектуальный автоматический режим, в котором оптимальные настройки устанавливаются в соответствии с объектом и условиями съемки, либо в режим сцены, позволяющий делать снимки, соответствующие записываемой сцене.

1 Включите фотокамеру.

- A Кнопка [MENU/SET]
- B Селекторный переключатель [ЗАП.]/[ВОСП.]
- C Кнопка [MODE]

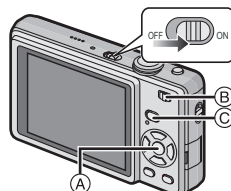

2 Переместите селекторный переключатель [ЗАП.]/[ВОСП.] на [📷].

3 Нажмите [MODE].

4 Нажмите ▲/▼ для выбора режима.

5 Нажмите [MENU/SET].

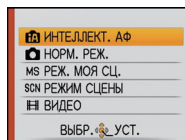

■ Перечень режимов [ЗАП.]

IA Интеллектуальный автоматический режим (P28)

Объекты записываются с использованием настроек, которые камера выбирает автоматически.

📷 Режим обычного снимка (P31)

Объекты записываются с использованием настроек пользователя.

MS Мой режим сцены (P48)

Снимки выполняются с использованием заранее зарегистрированных записываемых сцен.

SCN Режим сцены (P48)

Этот режим позволяет делать снимки в соответствии с записываемой сценой.

📹 Режим видеосъемки (P58)

В этом режиме можно записать видеofilm со звуком.

📌 Примечание

- Если режим был переключен с режима [ВОСП.] на режим [ЗАП.], будет установлен ранее установленный режим [ЗАП.].
- См. P28 для получения более подробной информации о выборе интеллектуального автоматического режима.

Режим [ЗАП.]: **iA**

Выполнение снимков с использованием автоматической функции (**iA**: интеллектуальный автоматический режим)

Камера установит наиболее подходящие настройки в соответствии с объектом и условиями съемки, поэтому мы рекомендуем данный режим новичкам или тем, кто хочет легко выполнить снимки, используя настройки камеры.

- Следующие функции включаются автоматически.
 - Определение сцены/[СТАБИЛИЗ.]/[ИНТЕЛЛ.УПР.ISO]/Распознавание лиц/Компенсация контрового света/Цифровая коррекция красных глаз
- Индикатор состояния **3** загорается при включении данной камеры **2**. (Он выключается примерно через 1 секунду.)
1: Кнопка затвора

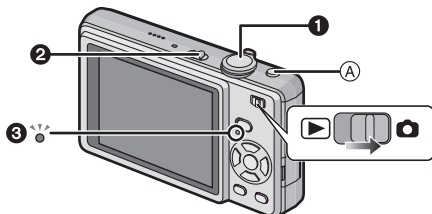

1 Переместите селекторный переключатель [ЗАП.]/[ВОСП.] на **[iA]**, а затем нажмите [MODE].

2 Для выбора [ИНТЕЛЛЕКТ. АФ] нажмите **▲/▼**, а затем нажмите [MENU/SET].

- Можно быстро переключиться в интеллектуальный автоматический режим при нажатии **[iA]** **A**, если селекторный переключатель [ЗАП.]/[ВОСП.] установлен на запись. Повторное нажатие **[iA]** возвращает в предыдущий режим.

3 Держите фотокамеру осторожно обеими руками, держите руки неподвижно по бокам и слегка расставьте ноги.

- B** Вспышка
- C** Вспомогательная лампочка AF

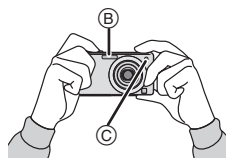

4 Для фокусировки нажмите наполовину кнопку затвора.

- Индикатор фокусировки ① (зеленый) светится, когда выполнена фокусировка на объекте.
- Зона автофокусировки ② отображается вокруг лица объекта при использовании функции распознавания лиц. В других случаях она отображается в точке объекта, на котором выполнена фокусировка.
- Диапазон фокусировки 5 см (Широкоугольный)/50 см (Телережим) до ∞.
- Максимальное расстояние при съемке крупным планом (кратчайшее расстояние, с которого можно выполнять съемку объекта) изменяется в зависимости от степени увеличения.

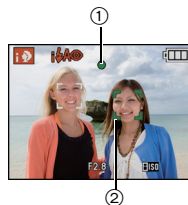

5 Чтобы сделать снимок, нажмите кнопку затвора до конца (нажмите ее дальше).

- Индикатор (P16) обращения к памяти загорается при записи снимков во встроенную память (или на карту).



■ При выполнении снимков с использованием вспышки (P40)

■ При выполнении снимков с использованием увеличения (P33)

Примечание

- При нажатии кнопки затвора не допускайте смещения камеры.
- Не закрывайте пальцами фотовспышку и вспомогательную лампочку автофокусировки.
- Не касайтесь передней части объектива.

Определение сцены

Когда камера определяет оптимальную сцену, значок такой сцены отображается синим в течение 2 секунд, после чего его цвет меняется на обычный красный.

	[i-ПОРТРЕТ]
	[i-ПЕЙЗАЖ]
	[i-МАКРО]
	[i-НОЧН. ПОРТРЕТ]
	[i-НОЧН. ПЕЙЗАЖ]

• Только при выборе [i-ПОРТРЕТ]

• Только при выборе [i-ПЕЙЗАЖ]

- [i-ПОРТРЕТ] установлено, если ни одна из сцен не подходит и установлены стандартные настройки.
- Если, к примеру, используется штатив, и камера определяет, что дрожание камеры является минимальным, когда режим сцены идентифицирован как [i-ПЕЙЗАЖ], скорость затвора будет установлена на максимальное значение и составит 8 секунд. Следите за тем, чтобы камера не двигалась во время выполнения снимков.

■ Распознавание лиц

Если выбрано [i-ПОРТРЕТ] или [i-ПЕЙЗАЖ], камера автоматически распознает лицо человека и корректирует фокусировку и экспозицию (P67).



Примечание

- Ввиду таких условий, как перечисленные ниже, для одного и того же объекта могут определяться разные сцены.
 - Условия, касающиеся объекта: темное или яркое лицо, размер объекта, расстояние до объекта, контраст объекта, перемещение объекта, использование увеличения
 - Условия съемки: закат, восход, недостаточное освещение, дрожание камеры
- Для выполнения снимков в заданной сцене рекомендуется выполнять снимки в соответствующем режиме записи.



■ Компенсация контрового света

Контровой свет – это свет, идущий из-за объекта съемки.

В таких случаях объекты могут получиться темными, поэтому эта функция компенсирует контровой свет, автоматически увеличивая яркость всего снимка.

О вспышке

- Если выбрано [⚡], [1⚡A], [1⚡A⊙] или [1⚡S⊙] устанавливается в зависимости от типа объекта и яркости.
- При установке [1⚡A⊙] или [1⚡S⊙] вспышка срабатывает дважды.

Настройки в интеллектуальном автоматическом режиме

- В данном режиме можно установить только следующие функции.

Меню режима [ЗАП.]

– [РАЗР. КАДРА]* (P63)/[СЕРИЙН.СЪЕМК] (P68)/[ЦВЕТ.РЕЖИМ]* (P69)

- * Настройки, которые можно выбрать, отличаются от настроек, доступных при использовании других режимов [ЗАП.].

Меню [НАСТР.]

– [УСТ. ЧАСОВ]/[МИРОВОЕ ВРЕМЯ]/[ЗВУК. СИГН.]/[ЯЗЫК]

- Настройки следующих параметров зафиксированы.

Параметр	Установки
[ЭКОНОМ. РЕЖ.] ([ЭКОН. ЭНЕРГ.]) (P23)	[5MIN.]
[АВТ. ПРОСМ.] (P24)	[2SEC.]
Вспышка (P40)	⚡/⊙
Автоматический таймер (P45)	10 секунд/выкл.
[КАЧЕСТВО] (P64)	■■■
[ИНТЕЛЛ.УПР.ISO] (P65)	ISO MAX 1600
[БАЛ. БЕЛ.] (P66)	[AWB]
[РЕЖИМ АФ] (P67)	👤 (Установлено на [■■■], если лицо распознать нельзя)
[СТАБИЛИЗ.] (P70)	[AUTO]
[ВСП. ЛАМП. АФ] (P70)	[ON]

- Нельзя использовать следующие функции.
 - [АВТООТКЛ. ЖКД]/[ЭКСПОЗИЦИЯ]/[АВТ. БРЕКЕТИНГ]/[ЦИФР. УВЕЛ]
- Другие элементы меню [НАСТР.] можно установить в таком режиме, как и нормальный режим съемки. Установленные значения будут отражены в интеллектуальном автоматическом режиме.

Режим [ЗАП.]: 

Выполнение снимков с использованием любимых настроек : Нормальный режим съемки

Фотокамера автоматически выбирает скорость затвора и показатель диафрагмы в соответствии с яркостью объекта съемки.

Можно делать снимки с большей свободой выбора, меняя различные установки в меню [ЗАП.].

1 Переместите селекторный переключатель [ЗАП.]/[ВОСП.] на , а затем нажмите [MODE].

А Кнопка [MODE]

В Селекторный переключатель [ЗАП.]/[ВОСП.]

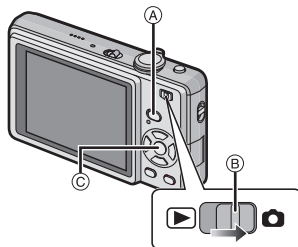

2 Для выбора [НОРМ. РЕЖ.] нажмите ▲/▼, а затем нажмите [MENU/SET].

- Информация об изменении настройки во время выполнения снимков приведена в разделе "Использование меню [ЗАП.]" (Р63).

С Кнопка [MENU/SET]

3 Наведите зону автофокусировки на точку, на которой нужно сфокусироваться.

4 Для фокусировки нажмите наполовину кнопку затвора.

- При фиксации фокусировки на объекте загорится индикатор фокусировки (зеленый).
- Диапазон фокусировки составляет от 50 см до ∞.
- Если нужно сделать снимки с еще более близкого расстояния, см. "Съемка крупным планом" (Р43).



5 Для выполнения снимка наполовину нажатую кнопку затвора нажмите до конца.

- Индикатор обращения к памяти загорается при записи снимков во встроенную память (или на карту). (Р16)



■ Чтобы настроить экспозицию и сделать снимки, когда изображение выглядит слишком темным, см. (Р46)

■ Чтобы настроить цвета и сделать снимки, когда изображение выглядит слишком красным, см. (Р66)

Фокусирование

Наведите зону автофокусировки на объект, а затем нажмите кнопку затвора наполовину.

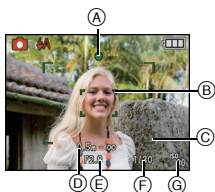

Фокусировка	Когда объект сфокусирован	Когда объект не сфокусирован
Индикатор фокусировки	Вкл	Мигает
Участок автофокусировки	Белый → Зеленый	Белый → Красный
Звук	2 звуковых сигнала	4 звуковых сигнала

- (A) Индикатор фокусировки
 - (B) Участок автофокусировки (Обычный)
 - (C) Зона автофокусировки (при использовании цифрового увеличения или при съемке в условиях недостаточного освещения)
 - (D) Диапазон фокусировки
 - (E) Показатель диафрагмы*
 - (F) Скорость затвора*
 - (G) Светочувствительность ISO
- * Отображается красным, если правильной экспозиции добиться не получается. (Но при использовании вспышки красным не отображается.)

Если объект не находится в фокусе (например, если он не находится в центре композиции снимка, который предстоит выполнить)

- 1** Наведите зону автофокусировки на объект, а затем **нажмите кнопку затвора наполовину** для фиксирования фокусировки и экспозиции.
- 2** **Нажмите и удерживайте кнопку затвора нажатой наполовину** и поверните фотокамеру для съемки желаемой композиции.

• Можно несколько раз попытаться повторить действия, описанные в шаге **1**, прежде чем нажать до конца кнопку затвора.

Мы рекомендуем пользоваться функцией распознавания лица при съемке людей. (P67)

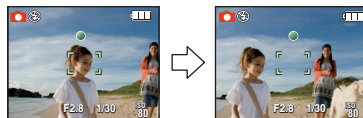

■ Условия, касающиеся объекта и съемки, при которых усложняется фокусирование

- Быстро движущиеся объекты, чрезмерно яркие объекты или неконтрастные объекты
- Если диапазон расстояний съемки отображается красным
- Если объекты снимаются сквозь окна или находятся при записи рядом с блестящими предметами
- Когда темно или при дрожании камеры
- Если камера слишком близко расположена к объекту или при одновременной съемке отдаленных и близко расположенных объектов

Предупреждение дрожания (дрожания фотокамеры)

При появлении предупреждения о дрожании [([G])] используйте [СТАБИЛИЗ.] (P70) штатив или автоматический таймер (P45).

- Скорость затвора будет меньше в следующих случаях. Удерживайте фотокамеру неподвижно от момента нажатия кнопки затвора до появления снимка на экране. Рекомендуется пользоваться штативом.
 - В [НОЧН. ПОРТРЕТ], [НОЧН. ПЕЙЗАЖ], [ВЕЧЕРИНКА], [СВЕЧИ], [ЗВЕЗДНОЕ НЕБО] или [ФЕЙЕРВЕРК] в режиме сцены (P48)

Функция определения ориентации

Снимки, сделанные фотокамерой в вертикальной ориентации, воспроизводятся в вертикальной ориентации (повернутыми). (Только при установке [ON] параметра [ПОВЕРН. ЖКД] (P81))

- Снимок может не отображаться вертикально, если он был сделан фотокамерой, направленной вверх или вниз.
- Видео, сделанное фотокамерой, ориентированной вертикально, не отображается в вертикальной ориентации.

Режим [ЗАП.]:     

Съемка с увеличением

Использование оптического увеличения/Использование дополнительного оптического увеличения (EZ)/Использование цифрового увеличения

Можно выполнять увеличение для приближения людей и объектов либо уменьшение для съемки пейзажей под широким углом. Для еще большего приближения объектов [максимум 7,1× (DMC-FS7)/6,4× (DMC-FS6)] не устанавливайте размер снимка на самое большое значение для каждого формата (**4:3** / **3:2** / **16:9**).

Возможны даже более высокие уровни увеличения, если [ЦИФР. УВЕЛ] установлено на [ON] в меню [ЗАП.].

Для съемки объектов крупным планом используйте (Телережим)

Поверните рычажок трансфокатора к Телережиму.



Для съемки предметов общим планом используйте (Широкоугольный режим)

Поверните рычажок трансфокатора к Широкоугольному режиму.



■ Типы увеличения

Функция	Оптическое увеличение	Расширенный оптический трансфокатор (EZ)	Цифровое увеличение
Максимальное увеличение	4×	7,1×* (DMC-FS7) 6,4×* (DMC-FS6)	16× [включая оптическое увеличение 4×] 28,5× (DMC-FS7) [включая дополнительное оптическое увеличение 7,1×] 25,5× (DMC-FS6) [включая дополнительное оптическое увеличение 6,4×]
Качество изображения	Без ухудшения	Без ухудшения	Чем выше степень увеличения, тем сильнее ухудшается изображение.
Условия	Нет	[РАЗР. КАДРА] с [Z] (P63) выбрано.	[ЦИФР. УВЕЛ.] (P69) в меню [ЗАП.] установлено на [ON].
Экран дисплея		 A [EZ] отображается.	 B Отображается диапазон цифрового увеличения.

• При использовании функции масштабирования расчетное фокусное расстояние появляется вместе с полосой отображения масштабирования. (Например: 0,5 м –∞)

* Степень увеличения различна и зависит от настроек [РАЗР. КАДРА] и [ФОРМАТ].

■ Принцип работы дополнительного оптического увеличения

При установке разрешения снимка равным [3M] (3 миллиона пикселей), 10M (10,1 миллионов пикселей) (DMC-FS7)/8M (8,1 миллионов пикселей) (DMC-FS6) используются только 3M (3 миллиона пикселей) в центральной части матрицы ПЗС, что позволяет достичь большего увеличения.

🔍 Примечание

• Цифровое увеличение невозможно установить, если выбрано [A].

- Указываемое значение увеличения является приближенным.
- "EZ" это аббревиатура от "Extra optical Zoom" (дополнительное оптическое увеличение).
- При включении фотокамеры оптическое увеличение установлено в положение широкоугольного режима (1×).
- При использовании функции увеличения после фокусировки на объекте повторно сфокусируйтесь на объекте съемки.
- Тубус объектива удлиняется или сокращается в зависимости от значения увеличения. Будьте осторожны, не препятствуйте движению тубуса при повороте рычажка трансфокатора.
- При использовании цифрового увеличения [СТАБИЛИЗ.] может быть неэффективен.
- При съемке с использованием цифрового увеличения рекомендуется пользоваться штативом и автоматическим таймером (P45).
- Дополнительное оптическое увеличение не может использоваться в следующих случаях.
 - В режиме макро с увеличением
 - В [ТРАНСФОРМ.], [ВЫС. ЧУВСТВ.], [СКОР. СЪЕМКА], [ИМПУЛЬС ВСПЫШКИ], [ПЕСКОСТРУЙНАЯ ОБРАБ.] или [ФОТО КАДР] в режиме сцены
 - В режиме видео
- [ЦИФР. УВЕЛ.] нельзя использовать в следующих случаях.
 - В [ТРАНСФОРМ.], [СПОРТ], [РЕБЕНОК1]/[РЕБЕНОК2], [ДОМ.ЖИВОТНОЕ], [ВЫС. ЧУВСТВ.], [СКОР. СЪЕМКА], [ИМПУЛЬС ВСПЫШКИ], [ПЕСКОСТРУЙНАЯ ОБРАБ.] или [ФОТО КАДР] в режиме сцены
 - При установке [ИНТЕЛЛ.УПР.ISO]

Режим [ВОСП.]: 

Воспроизведение снимков ([НОРМ.ВОСПР.]

1 Переместите селекторный переключатель [ЗАП.]/[ВОСП.] (A) на [▶].

- Нормальное воспроизведение устанавливается автоматически в следующих случаях.
 - При переключении режима с [ЗАП.] на [ВОСП.]
 - При включении камеры, когда селекторный переключатель [ЗАП.]/[ВОСП.] был в положении [▶].

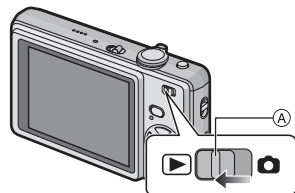

2 Для выбора снимка нажмите ◀/▶.

- ◀: Воспроизведение предыдущего снимка
- ▶: Воспроизведение следующего снимка

■ Ускоренная прокрутка вперед/ускоренная перемотка назад

Нажмите и удерживайте ◀/▶ во время воспроизведения.

◀: Ускоренная перемотка назад

▶: Ускоренная прокрутка вперед

- Номер файла (A) и номер снимка (B) изменяются только последовательно. Чтобы просмотреть снимок, при появлении номера нужного вам снимка отпустите ◀/▶.
- Если продолжать нажимать ◀/▶, количество прокручиваемых вперед/назад снимков увеличивается.



Отображение нескольких экранов (многооконное воспроизведение)

Поверните рычажок трансфокатора в направлении [W] (T).

1 снимок → 12 снимков → 30 снимков → Экран календаря (P75)

(A) Номер выбранного снимка и общее количество записанных снимков

- Для возвращения к предыдущему количеству окон поверните рычажок трансфокатора в сторону [Q] (T).
- Снимки не повернуты для отображения.



■ Для возврата в режим нормального воспроизведения

1 Для выбора снимка нажмите ▲/▼/◀/▶.

- Значок будет отображаться в зависимости от записанного снимка и настроек.

2 Нажмите [MENU/SET].

- Появится выбранный снимок.

Использование функции увеличения при воспроизведении

Поверните рычажок трансфокатора в направлении [Q] (T).

1x → 2x → 4x → 8x → 16x

- При повороте рычажка трансфокатора в сторону [W] после увеличения снимка степень увеличения уменьшается.
- Если изменить увеличение, индикатор положения увеличения (A) отобразится приблизительно на 1 секунду, и положение увеличиваемого фрагмента можно будет изменить, нажимая ▲/▼/◀/▶.
- Чем больше увеличивается изображение, тем ниже его качество.
- При передвижении отображаемого положения индикатор положения увеличения отобразится приблизительно на 1 секунду.

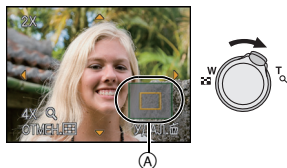

Примечание

- Эта камера соответствует стандарту DCF "Design rule for Camera File system", установленному ассоциацией JEITA "Japan Electronics and Information Technology Industries Association", и стандарту Exif "Exchangeable Image File Format". Файлы, не соответствующие стандарту DCF, воспроизвести нельзя.
- Тубус объектива убирается приблизительно через 15 секунд после переключения из режима [ЗАП.] в режим [ВОСП.].
- Для сохранения увеличенного изображения воспользуйтесь функцией подрезки. (P80)
- Если фотоснимки были сделаны с помощью другой аппаратуры, функция увеличения при воспроизведении может не работать.
- Увеличение при воспроизведении нельзя использовать во время воспроизведения видео.

Переключение режима [ВОСП.]

- 1 Нажмите [MODE] во время воспроизведения.
- 2 Для выбора пункта меню нажмите ▲/▼, а затем нажмите [MENU/SET].

[НОРМ.ВОСПР.] (P35)

Воспроизводятся все снимки.

[ПОК. СЛАЙД.] (P71)

Снимки воспроизводятся последовательно.

[ВОСПР. КАТ.] (P73)

Воспроизводятся снимки, сгруппированные по категориям.

[ВОСПР.ИЗБР.] (P74)*

Воспроизводятся избранные снимки.

* [ВОСПР.ИЗБР.] не отображается, если не установлено [ИЗБРАННОЕ].

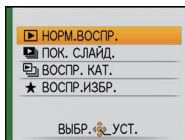

Режим [ВОСП.]: 

Удаление снимков

Удаленные изображения не могут быть восстановлены.

- Воспроизводимые снимки, хранящиеся во встроенной памяти или на карте, будут удалены.

Удаление одного снимка

- 1 Выберите снимок для удаления, затем нажмите .

Ⓐ Кнопка [DISPLAY]

Ⓑ Кнопка 

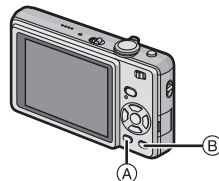

- 2 Для выбора [ДА] нажмите , а затем нажмите [MENU/SET].

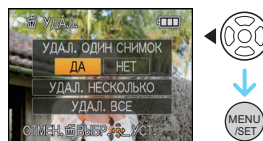



Для удаления нескольких снимков (до 50) или всех снимков

- 1 Нажмите .

- 2 Для выбора [УДАЛ. НЕСКОЛЬКО] или [УДАЛ. ВСЕ] нажмите , а затем нажмите [MENU/SET].

- [УДАЛ. ВСЕ] → интервал 5.

- 3 Нажмите /, чтобы выбрать снимок, затем, для подтверждения, [DISPLAY]. (Повторите этот шаг.)

- На выбранных снимках появляется . При повторном нажатии [DISPLAY] выбор отменяется.

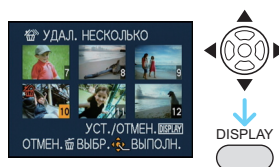

- 4 Нажмите [MENU/SET].

- 5 Для выбора [ДА] нажмите , а затем для установки нажмите [MENU/SET].

■ При выборе [УДАЛ. ВСЕ] в настройке [ИЗБРАННОЕ] (P81)

Экран выбора отображается снова. Выберите [УДАЛ. ВСЕ] или [УДАЛИТЬ ВСЕ, КРОМЕ ★], нажмите ▲ для выбора [ДА] и удалите снимки. ([УДАЛИТЬ ВСЕ, КРОМЕ ★] выбрать нельзя, если ни один снимок не отмечен как [ИЗБРАННОЕ].)



Примечание

- Не выключайте камеру во время удаления (пока отображается [⏏]). Используйте аккумулятор с достаточным зарядом или адаптер переменного тока (DMW-AC5G; поставляется отдельно) и DC переходник (DMW-DCC4; поставляется отдельно).
- При нажатии [MENU/SET] во время удаления снимков с помощью функции [УДАЛ. НЕСКОЛЬКО], [УДАЛ. ВСЕ] или [УДАЛИТЬ ВСЕ, КРОМЕ ★], удаление будет остановлено.
- Удаление снимков может занять определенное время, в зависимости от их количества.
- Если снимки не соответствуют стандарту DCF или защищены (P83), они не будут удалены даже в случае выбора [УДАЛ. ВСЕ] или [УДАЛИТЬ ВСЕ, КРОМЕ ★].

Информация о мониторе ЖКД

Для изменения нажмите [DISPLAY].

- Ⓐ Монитор ЖКД
- Ⓑ Кнопка [DISPLAY]

• При отображении экрана меню кнопка [DISPLAY] не работает. В режиме увеличения при воспроизведении (P36), при воспроизведении видеокادров (P74) и в режиме показа слайдов (P71) можно выбрать только режимы "Нормальный вид дисплея Ⓐ" либо "Дисплей без индикации Ⓜ".

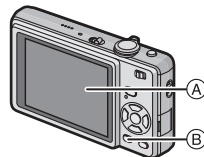

В режиме записи

- Ⓒ Нормальный вид дисплея
- Ⓓ Дисплей без индикации
- Ⓔ Без дисплея (Контрольные линии записи)

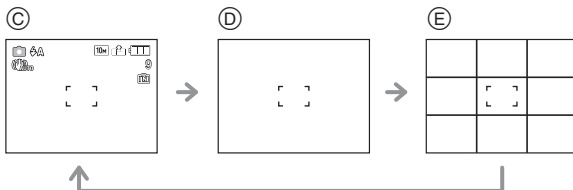

В режиме воспроизведения

- Ⓕ Нормальный вид дисплея
- Ⓖ Дисплей с информацией о записи
- Ⓜ Дисплей без индикации

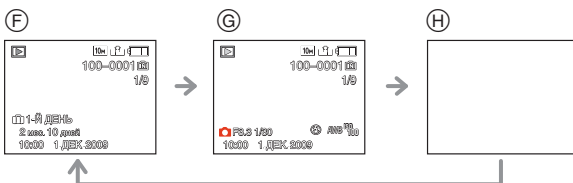

Примечание

- В [НОЧН. ПОРТРЕТ], [НОЧН. ПЕЙЗАЖ], [ЗВЕЗДНОЕ НЕБО] и [ФЕЙЕРВЕРК] в режиме сцены контрольные линии отображаются серым цветом. (P48)
- В режиме сцены [ФОТО КАДР] контрольные линии не отображаются. (P48)

■ Контрольные линии записи

Когда вы расположите объект по горизонтальным и вертикальным контрольным линиям или по точкам пересечения этих линий, можно выполнить съемку с хорошо составленной композицией, видя размер, наклон и пропорциональность предмета.

Применяется при разделении экрана на 3×3 секции для получения снимков с гармоничной композицией.

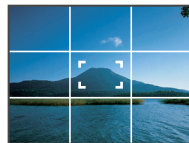

Режим [ЗАП.]:

Съемка со встроенной вспышкой

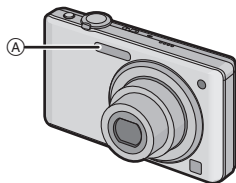

А Фотовспышка
Не закрывайте ее пальцами или другими предметами.

Переключение на желаемый режим вспышки

Установка вспышки в соответствии с режимом съемки.

- 1 Нажмите ► [].
- 2 Нажмите ▲/▼ для выбора режима.

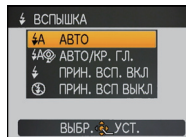

- Для выбора можно также нажать ► [].
- Информация о возможных режимах вспышки приведена в "Допустимые настройки вспышки в зависимости от режима записи". (P41)



- 3 Нажмите [MENU/SET].



- Кроме того, для завершения можно наполовину нажать кнопку затвора.
- Экранное меню исчезнет приблизительно через 5 секунд. В это время выбранный элемент устанавливается автоматически.

Параметр	Описание настроек
А: АВТО	Вспышка включается автоматически, если этого требуют условия съемки.
А: АВТО/ Уменьшение эффекта красных глаз*	Вспышка включается автоматически, если этого требуют условия съемки. Вспышка срабатывает сначала непосредственно перед съемкой для снижения эффекта красных глаз (когда глаза снимаемого человека на снимке имеют красный цвет), а затем еще раз при съемке. • Используйте эту функцию при съемке людей в условиях низкой освещенности.
: Принудительное включение/ Уменьшение эффекта красных глаз*	Вспышка срабатывает каждый раз независимо от условий съемки. • Используйте этот режим, когда снимаемый объект освещен сзади или освещен лампой дневного света. • Настройка вспышки установлена на [] только при установке [ВЕЧЕРИНКА] или [СВЕЧИ] в режиме сцены. (P48)

<p>: Замедленная синхронизация/ Уменьшение эффекта красных глаз*</p>	<p>Во время съемки объекта на темном фоне эта функция замедляет скорость затвора при срабатывании вспышки, благодаря чему темный фон на снимке становится светлым. Одновременно уменьшается эффект красных глаз. • Настройка вспышки установлена на [] только при установке [НОЧН. ПОРТРЕТ], [ВЕЧЕРИНКА], [СВЕЧИ] в режиме сцены (P48).</p>
<p>: Принудительное выключение</p>	<p>Вспышка не срабатывает независимо от условий съемки. • Используйте этот режим при съемке в местах, где включение вспышки запрещено.</p>

* Вспышка срабатывает дважды. Объект не должен двигаться до второго срабатывания вспышки. Интервал до второй вспышки зависит от яркости объекта.

■ О цифровой коррекции красных глаз





















При использовании вспышки с выбранным уменьшением эффекта красных глаз ([, [] и []) автоматически обнаруживается и исправляется эффект красных глаз в данных изображения.





















* При некоторых условиях съемки выполнить корректировку красных глаз невозможно. Кроме того, корректировка может быть применима не только к красным глазам, но и к другим объектам.

■ Допустимые настройки вспышки в зависимости от режима записи

Допустимые настройки вспышки зависят от режима записи.

(○: Доступно, —: Недоступно, ●: Изначальная настройка режима сцены)

						
	○*	—	—	—	—	○
	○	○	○	—	—	○
	○	●	○	—	—	○
	○	●	○	—	—	○
	○	●	○	—	—	○
	○	●	○	—	—	○
	—	—	—	—	—	●
	●	—	○	—	—	○
	—	—	—	●	—	○
	—	—	—	—	—	●
	○	—	○	—	—	○
	○	—	○	—	—	●
	—	—	—	●	○	○
	—	—	—	○	○	●
	○	●	○	—	—	○

						
	○	●	○	—	—	○
	○	—	○	—	—	●
	—	—	—	—	—	●
	○	—	○	—	—	●
	—	—	—	—	—	●
	—	—	●	—	—	—
	—	—	—	—	—	●
	—	—	—	—	—	●
	—	—	●	—	—	○
	●	—	○	—	—	○
	—	—	—	—	—	●
	●	—	○	—	—	○
	●	○	○	—	—	○
	—	—	—	—	—	○

* Если выбрано [, [, [] или [] устанавливается в зависимости от типа объекта и яркости.

- При изменении режима записи настройки вспышки могут измениться. При необходимости установите настройки вспышки снова.
- Настройки вспышки запоминаются, даже если камера выключена. Однако при изменении режима сцены настройки вспышки режима сцены сбрасываются на исходные настройки.

■ Допустимые расстояния для съемки со вспышкой

- Допустимый диапазон вспышки является приближенным.

Светочувствительность ISO	Допустимое расстояние съемки со вспышкой	
	Широкоугольный режим	Телережим
AUTO	30 см до 6,3 м	50 см до 3,0 м
ISO80	30 см до 1,7 м	50 см до 80 см
ISO100	30 см до 2,0 м	50 см до 90 см
ISO200	40 см до 2,8 м	50 см до 1,3 м
ISO400	60 см до 4,0 м	60 см до 1,8 м
ISO800	80 см до 5,6 м	60 см до 2,6 м
ISO1600	1,15 м до 8,0 м	90 см до 3,7 м

- В [ВЫС. ЧУВСТВ.] (P54) в режиме сцены светочувствительность ISO автоматически переключается на значение в диапазоне от [ISO1600] до [ISO6400], доступный диапазон вспышки также варьируется.

Широкоугольный режим:

Прибл. 1,15 м до прибл. 16,0 м

Телережим:

Прибл. 90 см до прибл. 7,5 м

- В [ИМПУЛЬС ВСПЫШКИ] (P55) в режиме сцены светочувствительность ISO автоматически переключается на значение в диапазоне от [ISO100] до [ISO3200], доступный диапазон вспышки также варьируется.

Широкоугольный режим:

Прибл. 30 см до прибл. 11,3 м

Телережим:

Прибл. 50 см до прибл. 5,3 м

■ Скорость затвора для каждого режима вспышки

Режим вспышки	Скорость затвора (сек)	Режим вспышки	Скорость затвора (сек)
	от 1/30 до 1/2000		1 или 1/8 до 1/2000* ¹ 1 или 1/4 до 1/2000* ²

*1 Скорость затвора изменяется в зависимости от настройки [СТАБИЛИЗ.] (P70).

*2 Если установлен режим интеллектуального управления светочувствительностью ISO (P65)

- *1, 2: Скорость затвора становится максимальной и составляет 1 секунду в следующих случаях.
 - Когда оптический стабилизатор изображения установлен на [OFF].
 - Если камера определила наличие незначительного дрожания, когда оптический стабилизатор изображения установлен на [MODE1], [MODE2] или [AUTO].
- В интеллектуальном автоматическом режиме скорость затвора изменяется в зависимости от идентифицированной сцены.
- В режиме сцены скорость затвора отличается от данных в таблице выше.

Примечание

- Если вспышку поднести слишком близко к объекту съемки, при воздействии тепла и света от вспышки объект может исказиться или изменить цвет.
- Во время съемки за пределами диапазона расстояний при съемке со вспышкой, экспозиция может настроиться неправильно и снимок может стать ярким или темным.
- Когда заряжается вспышка, значок вспышки мигает красным, и снимок выполнить невозможно даже при нажатии кнопки затвора до конца. При установке [АВТООТКЛ. ЖКД] монитор ЖКД отключается, и светится индикатор состояния.
- Баланс белого не может быть выставлен надлежащим образом, если интенсивность вспышки для объекта недостаточна.
- При высокой скорости затвора света вспышки может быть недостаточно.
- При повторном выполнении снимка для зарядки вспышки может понадобиться время. Выполняйте снимок после исчезновения индикатора доступа.
- Уменьшение эффекта красных глаз у разных людей проявляется по-разному. Также, если объект съемки находился далеко от камеры или не смотрел на камеру в момент первой вспышки, эффект уменьшения может быть неочевидным.

Режим [ЗАП.]:  

Съемка крупным планом

Этот режим позволяет делать снимки крупным планом, например, снимки цветов. При повороте рычажка трансфокатора в крайнее положение к широкоугольному режиму (1×) можно снимать объект с расстояния всего 5 см от объектива. (Режим АФ макро)
Можно выполнить снимок с цифровым зумом до 3× при расстоянии до объекта, соответствующем крайнему широкоугольному положению (5 см). (Режим макро с увеличением)

1 Нажмите .



2 Нажмите  /  для выбора режима.

3 Нажмите [MENU/SET].

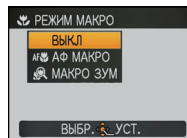
- Кроме того, для завершения можно наполовину нажать кнопку затвора.
- Экранное меню исчезнет приблизительно через 5 секунд. В это время выбранный элемент устанавливается автоматически.



4 Нажмите кнопку затвора наполовину для фокусировки, а затем нажмите кнопку затвора полностью для съемки.

- ① Диапазон фокусировки
- [АФ ] отображается в режиме АФ макро, а [] отображается в режиме макро с увеличением.
- Для отмены выберите [ВЫКЛ] при выполнении шага 2.
- Диапазон увеличения, диапазон фокусировки и значение увеличения отображаются во время масштабирования. Диапазон увеличения отображается синим цветом (диапазон цифрового увеличения) в режиме макро с увеличением.

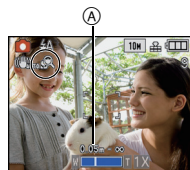

■ Диапазон фокусировки в режиме АФ макро



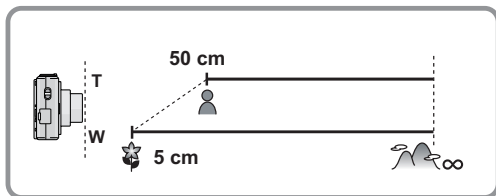

* Диапазон фокусировки изменяется пошагово.



• Диапазон фокусировки в режиме макро с увеличением составит от 5 см до ∞ независимо от положения трансфокатора.

● Примечание

- Рекомендуется использовать штатив и таймер автоспуска.
- Рекомендуется установить вспышку на [☺] при выполнении снимков с близкого расстояния.
- Если расстояние между фотокамерой и объектом съемки находится вне диапазона фокусировки фотокамеры, снимок может получиться нечетким, даже если горит индикатор фокусировки.
- Когда объект съемки находится на небольшом расстоянии от фотокамеры, эффективный диапазон фокусировки значительно уменьшается. Поэтому, если после фокусировки расстояние между камерой и объектом съемки изменяется, повторная фокусировка может быть затруднена.
- В режиме макро объект, расположенный ближе к камере, имеет больший приоритет. Поэтому, если расстояние между объектом и камерой более 50 см, фокусировка занимает больше времени.
- При съемке с близкого расстояния резкость периферийных участков снимка может несколько ухудшаться. Это не неисправность.
- Качество изображения при записи в [МАКРО ЗУМ] хуже, чем при нормальной съемке.
- Дополнительное оптическое увеличение не будет работать, если установлено [МАКРО ЗУМ].

Режим [ЗАП.]:    

Съемка с автоматическим таймером

1 Нажмите ◀ [ON].

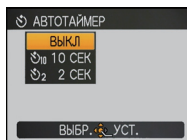

2 Нажмите ▲/▼ для выбора режима.

- Для выбора можно также нажать ◀ [ON].

3 Нажмите [MENU/SET].

- Кроме того, для завершения можно наполовину нажать кнопку затвора.
- Экранное меню исчезнет приблизительно через 5 секунд. В это время выбранный элемент устанавливается автоматически.



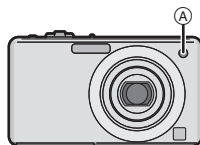
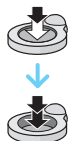

4 Нажмите кнопку затвора наполовину для фокусировки, а затем нажмите кнопку затвора полностью для съемки.

- Индикатор автоматического таймера  замигает и через 10 секунд (или 2 секунды) затвор сработает.
- Если нажать кнопку [MENU/SET] при установленном автоматическом таймере, настройка автоматического таймера отменяется.



Примечание

- При использовании штатива или других приспособлений установка автоматического таймера на 2 секунды удобна для исключения дрожания, вызываемого нажатием кнопки затвора.
- При однократном полном нажатии кнопки затвора фотокамера перед съемкой автоматически сфокусируется на объекте съемки. В условиях недостаточной освещенности индикатор автоматического таймера мигнет и затем может загореться ярко, работая в качестве вспомогательной лампочки автофокусировки (P70), что позволяет фотокамере сфокусироваться на объекте съемки.
- При записи с автоматическим таймером рекомендуется использовать штатив.
- Количество снимков, которые можно снять в [СЕРИЙН.СЪЕМК], фиксируется на 3.
- Количество снимков, которые можно выполнить в режиме сцены [ИМПУЛЬС ВСПЫШКИ], фиксированное и равно 5.
- Нельзя установить автоматический таймер нельзя установить на 2 с в интеллектуальном автоматическом режиме.
- Нельзя установить автоматический таймер на 10 секунд в [АВТОПОРТРЕТ] в режиме сцены.
- Нельзя использовать автоматический таймер в режиме [СКОР. СЪЕМКА] в режиме сцены.

Режим [ЗАП.]:    

Компенсация экспозиции

Используйте эту функцию, если невозможно добиться подходящей экспозиции из-за разницы в яркости между объектом и задним планом. Посмотрите на следующие примеры.

Недостаточно выдержан



Компенсировать экспозицию в сторону увеличения.

Правильно выдержан



Передержан



Компенсировать экспозицию в сторону уменьшения.

1

Нажимайте  [] до появления [ЭКСПОЗИЦИЯ], и скомпенсируйте экспозицию  / .

- Чтобы вернуться к начальной установке экспозиции выберите [0 EV].

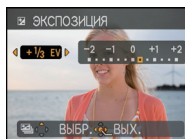

2

Для завершения нажмите [MENU/SET].

- Кроме того, для завершения можно наполовину нажать кнопку затвора.



Примечание

- Единица EV – это сокращение от “Exposure Value” (Величина экспозиции). Она указывает количество света, переданное матрице ПЗС, в соответствии с показателем диафрагмы и скоростью затвора.
- Показатель компенсации экспозиции отображается внизу слева на экране.
- Показатель экспозиции сохраняется в памяти, даже если камера выключена.
- Диапазон компенсации экспозиции будет ограничен в зависимости от яркости объекта.
- Компенсацию экспозиции нельзя использовать в [ЗВЕЗДНОЕ НЕБО] в режиме сцены.

Режим [ЗАП.]:   

Съемка с автоматической настройкой значений экспозиции

В этом режиме при каждом нажатии кнопки затвора автоматически записывается 3 фотоснимка в выбранном диапазоне компенсации экспозиции. Из полученных 3 снимков можно выбрать снимок с требуемой экспозицией.

При использовании автоматической настройки значений экспозиции ± 1 EV

1-й Снимок



±0 EV

2-й Снимок



-1 EV

3-й Снимок



+1 EV

1 Нажимайте до появления [АВТ. БРЕКЕТИНГ], и скомпенсируйте экспозицию с помощью .

- Если режим автоматической настройки экспозиции не используется, выберите [OFF] (0).

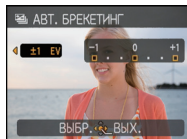

2 Для завершения нажмите [MENU/SET].

- Кроме того, для завершения можно наполовину нажать кнопку затвора.

Примечание

- При установке автоматической настройки значений экспозиции на экране отображается .
- При съемке с использованием автоматической настройки значений экспозиции после выбора компенсации экспозиции съемка выполняется на основе выбранного диапазона компенсации экспозиции. В режиме компенсации экспозиции значение скомпенсированной экспозиции отображается внизу слева на экране.
- Установка автоматической настройки значений экспозиции отменяется при выключении камеры или активации [ЭКОН. ЭНЕРГ.].
- При включенном режиме автоматической настройки значений экспозиции функция автоматического просмотра включается независимо от установки самой функции автоматического просмотра. (Снимок не увеличивается.) В меню [НАСТР.] установить функцию автоматического просмотра невозможно.
- В зависимости от яркости объекта экспозиция может быть не скомпенсирована в режиме автоматической настройки значений экспозиции.
-  устанавливается для вспышки при установке автоматического брекетинга.
- При установке автоматического брекетинга серийная съемка отменяется.
- Автоматический брекетинг не может быть использован в [ТРАНСФОРМ.], [СКОР. СЪЕМКА], [ИМПУЛЬС ВСПЫШКИ], [ЗВЕЗДНОЕ НЕБО], [ПЕСКОСТРУЙНАЯ ОБРАБ.] и [ФОТО КАДР] в режиме сцены.

Режим [ЗАП.]: **MS SCN**

Выполнение снимков в соответствии с записываемой сценой (режим сцены)

При выборе режима сцены фотокамера установит оптимальный для данного снимка баланс цветов и экспозицию.

Регистрация сцен в режиме сцены (MS: Мой режим сцены)

В [РЕЖ. МОЯ СЦ.] можно зарегистрировать режим сцены, который используется чаще всего в качестве одного из режимов записи.

1 Переместите селекторный переключатель [ЗАП.]/[ВОСП.] на [CAM], а затем нажмите [MODE].

2 Для выбора ▲/▼ нажмите [MS] ([РЕЖ. МОЯ СЦ.]), а затем нажмите [MENU/SET].

- Если "Мой режим сцены" уже зарегистрирован, будет отображаться значок зарегистрированного режима сцены, а не [MS].

3 Для выбора необходимого меню сцены нажмите ▲/▼/◀/▶.

- Переключаться между экранами в любом меню можно путем поворота рычажка трансфокатора.

4 Нажмите [MENU/SET] для установки.

- В выбранном режиме сцены экран меню переключается на экран записи.
- Выбранный режим сцены регистрируется как "Мой режим сцены", поэтому в следующий раз при записи его можно выбрать из [РЕЖИМ ЗАПИСИ].

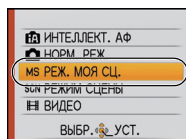

■ Об информации ⓘ

- При нажатии [DISPLAY] во время выбора режима сцены при выполнении шага 3 отображаются пояснения к каждому режиму сцены. (При повторном нажатии [DISPLAY] экран возвращается к меню режима сцены.)

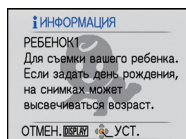

■ Изменение "Моего режима сцены"

- 1** На экране записи для "Моего режима сцены" нажмите [MENU/SET], чтобы отобразить экран меню.
- 2** Нажмите ▲ для выбора [MS], переключите меню и нажмите ▶.
 - Подробная информация о переключении меню приведена на P20.
- 3** Для выбора необходимого меню сцены нажмите ▲/▼/◀/▶.
- 4** Нажмите [MENU/SET] для установки.

Выбор режима сцены для каждой записи (SCN: Режим сцены)

В [РЕЖИМ СЦЕНЫ] можно выбирать режим сцены каждый раз при осуществлении записи.

- 1 В шаге 2 выберите [РЕЖИМ СЦЕНЫ] и нажмите [MENU/SET].
- 2 Нажмите ▲/▼/◀/▶ для выбора режима сцены, затем нажмите [MENU/SET] для установки.
 - Появится экран записи для выбранного режима сцены.

Примечание

- Для изменения режима сцены нажмите [MENU/SET], затем нажмите ► и вернитесь к шагу 3.
- Настройка вспышки для режима сцены сбрасывается на первоначальную настройку при изменении режима сцены.
- При съемке в режиме сцены, который не подходит для условий съемки, баланс цветов снимка может отличаться от реальных цветов.
- Следующие параметры нельзя установить в режиме сцены, поскольку фотокамера автоматически устанавливает для них оптимальные значения.
 - [ИНТЕЛЛ.УПР.ISO]
 - [СВЕТОЧУВСТ.]
 - [ЦВЕТ.РЕЖИМ]
- Скорость затвора для режимов сцены, кроме [СПОРТ], [НОЧН. ПОРТРЕТ], [НОЧН. ПЕЙЗАЖ], [СВЕЧИ], [РЕБЕНОК1]/[РЕБЕНОК2], [ДОМ.ЖИВОТНОЕ], [ИМПУЛЬС ВСПЫШКИ], [ЗВЕЗДНОЕ НЕБО] и [ФЕЙЕРВЕРК], будет от 1/8 секунды до 1/2000 секунды.

[ПОРТРЕТ]

При съемке людей вне помещения в дневное время данный режим позволяет улучшить внешний вид снимаемых людей и придать их коже более здоровый оттенок.

Приемы работы с режимом ПОРТРЕТ

Для достижения оптимальной эффективности этого режима:

- 1 Поверните рычажок трансфокатора как можно дальше в сторону Телережима.
- 2 Для достижения максимальной эффективности данного режима подойдите ближе к объекту съемки.

Примечание

- Светочувствительность ISO устанавливается на [ISO80].
- Первоначальной установкой для [РЕЖИМ АФ] является [☺].

[РОВНАЯ КОЖА]

При съемке людей вне помещения в дневное время данный режим позволяет сделать кожу даже еще более мягкой на вид, чем при помощи режима [ПОРТРЕТ]. (Это эффективно при съемке людей от уровня груди и выше.)

Приемы работы с режимом РОВНАЯ КОЖА

Для достижения оптимальной эффективности этого режима:

- 1 Поверните рычажок трансфокатора как можно дальше в сторону Телережима.
- 2 Для достижения максимальной эффективности данного режима подойдите ближе к объекту съемки.

Примечание

- Если часть фона или другие объекты в кадре имеют цвет кожи, они также будут сглажены.
- Режим ровной кожи неэффективен при недостаточной яркости.
- Светочувствительность ISO устанавливается на [ISO80].
- Первоначальной установкой для [РЕЖИМ АФ] является [☺].

[ТРАНСФОРМ.]

Объект можно записать более узким или более широким, одновременно можно также сделать кожу гладкой при съемке.

1 Нажмите ▲/▼ для выбора параметра, а затем нажмите [MENU/SET].

- Его можно задать из быстрого меню (P21).

2 Съемка.

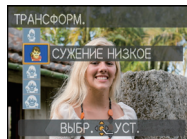

Примечание

- [РАЗР. КАДРА] и [ФОРМАТ] фиксируются как показано далее.
 - [[3м]] для [4:3], [[2.5м]] для [3:2] и [[2м]] для [16:9].
- [КАЧЕСТВО] автоматически фиксируется в положении [..].
- Можно получить снимки, пригодные для печати 4"×6"/10×15 см.
- Первоначальной установкой для [РЕЖИМ АФ] является [..].
- Нельзя использовать без уведомления владельца авторских прав, за исключением случаев частного просмотра.
- Запрещается использовать материал, нарушающий общественный порядок или моральные принципы или оскорбляющий кого-либо.
- Запрещается использовать материал против снимаемого человека.

[АВТОПОРТРЕТ]

Выберите этот режим для съемки самого себя.

■ Метод работы с режимом АВТОПОРТРЕТ

- Нажмите кнопку затвора наполовину. После фокусировки, загорится индикатор автоматического таймера. Устойчиво удерживая фотокамеру, нажмите до конца кнопку затвора.
- Если объект не сфокусирован, индикатор автоматического таймера мигает. Для фокусировки повторно наполовину нажмите кнопку затвора.
- Сделанный снимок автоматически появится на мониторе ЖКД для просмотра.
- Если снимок получится расплывчатым в результате медленной скорости затвора, рекомендуется использовать 2 секундный автоматический таймер.



Примечание

- Диапазон фокусировки составляет около 30 см до 1,2 м (Широкий угол)
- Позиция трансфокатора автоматически перемещается на широкоугольный режим (1×).
- Автоматический таймер может быть установлен только на выключение или 2 секунды. При установке на 2 секунды этот параметр отменяется при выключении камеры, изменении режима сцены или выборе режима [ЗАП.] или режима [ВОСП.].
- Функция стабилизатора принудительно устанавливается в режим [MODE2]. (P70)
- Первоначальной установкой для [РЕЖИМ АФ] является [..].

[ПЕЙЗАЖ]

Этот режим позволяет снимать пейзажи с широким ракурсом.

Примечание

- **Настройка вспышки фиксируется на [..].**
- Диапазон фокусировки составляет от 5 м до ∞.

 [СПОРТ]

Установите это положение, если хотите произвести съемку спортивных или других быстро происходящих событий.

 **Примечание**

- Данный режим подходит для съемки объектов на расстоянии 5 м или более.
- [ИНТЕЛЛ.УПР.ИСО] активируется, и максимальный уровень светочувствительности ISO становится [ISO1600].

 [НОЧН. ПОРТРЕТ]

Этот режим позволяет выполнять снимки человека и фона практически с реальной яркостью.

■ Приемы работы с режимом НОЧН. ПОРТРЕТ

- **Используйте вспышку. (Можно установить на [4SO].)**
- Поскольку скорость затвора снижается, при съемке рекомендуется пользоваться штативом и автоматическим таймером.
- Попросите снимаемого человека не двигаться при выполнении снимка.
- При съемке рекомендуется установить рычажок трансфокатора в Широкоугольный режим (1×) и находиться на расстоянии около 1,5 м от объекта съемки.

 **Примечание**

- Диапазон фокусировки составляет от 1,2 м до 5 м.
- Вследствие необходимости обработки данных затвор после съемки может находиться в закрытом состоянии (не более 8 секунд). Это не неисправность.
- При съемке в условиях недостаточной освещенности могут стать заметными помехи.
- Первоначальной установкой для [РЕЖИМ АФ] является .

 [НОЧН. ПЕЙЗАЖ]

Этот режим позволяет получить яркие снимки ночного пейзажа.

■ Приемы работы с режимом НОЧН. ПЕЙЗАЖ

- Если камера установлена на [СТАБИЛИЗ.] и происходит очень незначительное дрожание, или если [СТАБИЛИЗ.] установлено на [OFF], скорость съемки может замедлиться до 8 секунд. При выполнении снимков рекомендуется использовать штатив и автоматический таймер.

 **Примечание**

- **Настройка вспышки фиксируется на [4S].**
- Диапазон фокусировки составляет от 5 м до ∞.
- Вследствие необходимости обработки данных затвор после съемки может находиться в закрытом состоянии (не более 8 секунд). Это не неисправность.
- При съемке в условиях недостаточной освещенности могут стать заметными помехи.

 [ЕДА]

В этом режиме фотокамера позволяет делать снимки продуктов питания с передачей натуральных оттенков и исключает влияние освещения, например, в ресторане.



 **Примечание**

- Диапазон фокусировки 5 см (Широкоугольный)/50 см (Телережим) до ∞.

[ВЕЧЕРИНКА]

Выбирайте этот режим при съемке свадебных церемоний, праздничных мероприятий внутри помещения и других событий. Он позволяет получить снимки людей и фона практически с реальной яркостью.

■ Приемы работы с режимом ВЕЧЕРИНКА

- Используйте вспышку. (Можно установить на [] или [].)
- Для съемки рекомендуется пользоваться штативом и автоматическим таймером.
- При съемке рекомендуется установить рычажок трансфокатора в Широкоугольный режим (1×) и находиться на расстоянии около 1,5 м от объекта съемки.

Примечание

- Первоначальной установкой для [РЕЖИМ АФ] является [].

[СВЕЧИ]

Этот режим позволяет делать снимки при свете свечей.

■ Приемы работы с режимом СВЕЧИ

- Это более эффективно при выполнении снимков без использования вспышки.
- Для съемки рекомендуется пользоваться штативом и автоматическим таймером.

Примечание

- Диапазон фокусировки 5 см (Широкоугольный)/50 см (Телережим) до ∞.
- Вследствие необходимости обработки данных затвор после съемки может находиться в закрытом состоянии (не более 1 секунд). Это не неисправность.
- Первоначальной установкой для [РЕЖИМ АФ] является [].

[РЕБЕНОК1]/ [РЕБЕНОК2]

Он позволяет делать снимки детей со здоровым оттенком кожи. При использовании вспышки ее свет слабее, чем обычно.

Можно установить различные дни рождения и имена для [РЕБЕНОК1] и [РЕБЕНОК2]. Можно указать, чтобы они появлялись во время воспроизведения или чтобы на записанном изображении проставлялась отметка, используя [ОТПЕЧ СИМВ] (P77).

■ Установка дня рождения/Настройка имени

- 1 Для выбора [ВОЗРАСТ] или [ИМЯ] нажмите **▲/▼**, а затем нажмите **▶**.
- 2 Для выбора [SET] нажмите **▲/▼**, а затем нажмите [MENU/SET].
- 3 Введите день рождения или имя.

День рождения:

◀/▶: Выберите элементы (год/месяц/день).

▲/▼: Настройка.

[MENU/SET]: Выход.

Имя: подробная информация о методе вводе символов приведена в разделе [РЕД ЗАГОЛ] на P76.

- Когда установлены день рождения или имя, [ВОЗРАСТ] или [ИМЯ] автоматически устанавливается на [ON].
- При выборе [ON], когда день рождения или имя не зарегистрированы, автоматически появляется экран настройки.

- 4 Для завершения нажмите [MENU/SET].

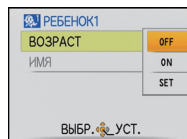

■ Для отмены [ВОЗРАСТ] и [ИМЯ]

Выберите параметр [OFF] при выполнении шага **2** операции “Настройка дня рождения/имени”.

Примечание

- Возраст и имя можно распечатывать при помощи стандартного программного обеспечения “PHOTOfunSTUDIO”, которое находится на компакт-диске CD-ROM (входящем в комплект поставки).
- Если [ВОЗРАСТ] или [ИМЯ] установлены на [OFF] даже при установленных дне рождения или имени, возраст или имя не будут отображаться. Перед выполнением снимков установите [ВОЗРАСТ] или [ИМЯ] на [ON].
- Диапазон фокусировки 5 см (Широкоугольный)/50 см (Телережим) до ∞.
- [ИНТЕЛЛ.УПР.ISO] активируется, и максимальный уровень светочувствительности ISO становится [ISO1600].
- Если камера включается при установленных [РЕБЕНОК1]/[РЕБЕНОК2], возраст и имя отображаются в левой нижней части экрана приблизительно в течение 5 секунд вместе с текущей датой и временем.
- Если возраст выводится неправильно, проверьте настройки часов и дня рождения.
- Настройки дня рождения и настройки имени можно сбросить при помощи [СБРОС].
- Первоначальной установкой для [РЕЖИМ АФ] является [☺].

 [ДОМ.ЖИВОТНОЕ]

Выбирайте его при съемке домашнего животного, например, собаки или кошки. Можно установить день рождения и кличку домашнего животного. Можно указать, чтобы они появлялись во время воспроизведения или проставлялись в виде отметки на записанном изображении, используя [ОТПЕЧ СИМВ] (P77).

Информация о [ВОЗРАСТ] или [ИМЯ] приведена в разделе [РЕБЕНОК1]/[РЕБЕНОК2] на P52.

Примечание

- Первоначально параметр вспомогательной лампы автофокусировки установлен на [OFF].
- Первоначальная настройка [РЕЖИМ АФ] [■].
- Для получения дополнительной информации о данном режиме см. [РЕБЕНОК1]/[РЕБЕНОК2].

 [ЗАКАТ]

Выберите этот режим для съемки заката солнца. Он позволяет получить выразительные снимки солнца красного цвета.

Примечание

- **Настройка вспышки фиксируется на [☺].**
- Светочувствительность ISO устанавливается на [ISO80].

[ВЫС. ЧУВСТВ.]

Данный режим сводит к минимуму дрожание объектов и позволяет выполнять снимки этих объектов в помещениях со слабым освещением. (Выбирайте этот режим для высокочувствительной обработки данных. Светочувствительность автоматически переключается на диапазон от [ISO1600] до [ISO6400].)

■ Размер и формат снимка

1 Нажмите / для выбора размера и форматного соотношения снимка и затем нажмите [MENU/SET] для установки.

- В качестве размера снимка выбирается 3М (4:3), 2,5М (3:2) или 2М (16:9).

2 Съемка.

Примечание

- [КАЧЕСТВО] автоматически фиксируется в положении [].
- Можно получить снимки, пригодные для печати 4"×6"/10×15 см.
- Диапазон фокусировки 5 см (Широкоугольный)/50 см (Телережим) до ∞.

[СКОР. СЪЕМКА]

Это удобный режим для съемки быстрого движения или решающего момента.

■ Размер и формат снимка

1 Нажмите / для выбора размера и форматного соотношения снимка и затем нажмите [MENU/SET] для установки.

- В качестве размера снимка выбирается 3М (4:3), 2,5М (3:2) или 2М (16:9).



2 Съемка.

- Фотоснимки записываются непрерывно, пока кнопка затвора полностью нажата.

Максимальная скорость серийной съемки	DMC-FS7: припл. 6 снимков в секунду DMC-FS6: припл. 5,5 снимков в секунду
Количество записываемых снимков	припл. 10 (встроенная память)/припл. 10 до 100* (карта) * максимум 100.

- Скорость серийной съемки изменяется в зависимости от условий съемки.
- Число снимков, записываемых в режиме серийной съемки ограничено условиями съемки и типом/состоянием используемой карты.
- Сразу после форматирования число снимков, записываемых в режиме серийной съемки, немедленно увеличивается.

Примечание

- **Настройка вспышки фиксируется на [].**
- [КАЧЕСТВО] автоматически фиксируется в положении [].
- Можно получить снимки, пригодные для печати 4"×6"/10×15 см.
- Диапазон фокусировки 5 см (Широкоугольный)/50 см (Телережим) до ∞.
- Фокусировка, увеличение, экспозиция, баланс белого, скорость затвора и чувствительность ISO фиксируются на значениях, установленных для первого снимка.
- Чувствительность ISO автоматически переключается между [ISO500] и [ISO800]. Тем не менее для того, чтобы перевести затвор на высокую скорость, чувствительность ISO увеличивается.
- При некоторых условиях эксплуатации и повторном выполнении снимка может потребоваться время для выполнения следующего снимка.

[ИМПУЛЬС ВСПЫШКИ]

Фотоснимки выполняются постоянно со вспышкой. Это удобно для непрерывной фотосъемки в недостаточно освещенных местах.

■ Размер и формат снимка

1 Нажмите ▲/▼ для выбора размера и форматного соотношения снимка и затем нажмите [MENU/SET] для установки.

- В качестве размера снимка выбирается 3М (4:3), 2,5М (3:2) или 2М (16:9).

2 Съемка.

- Фотоснимки записываются непрерывно, пока кнопка затвора полностью нажата.

Количество записываемых снимков	макс. 5 снимков
---------------------------------	-----------------

Примечание

- [КАЧЕСТВО] автоматически фиксируется в положении [auto].
- Можно получить снимки, пригодные для печати 4"×6"/10×15 см.
- Диапазон фокусировки 5 см (Широкоугольный)/50 см (Телережим) до ∞.
- Для фокусировки, масштабирования, экспозиции, скорости затвора, светочувствительности ISO и уровня вспышки фиксируются настройки, примененные для первого снимка.
- Скорость затвора принимает значение из диапазона от 1/30 с до 1/2000 с.
- [ИНТЕЛЛ.УПР.ISO] включается, и максимальный уровень светочувствительности ISO становится равным [ISO3200].
- При использовании вспышки см. примечание на P43.

[ЗВЕЗДНОЕ НЕБО]

Этот режим позволяет получить выразительные снимки звездного неба или темного объекта.

■ Установка скорости затвора

Выберите скорость затвора [15 СЕК.], [30 СЕК.] или [60 СЕК.].

1 Для выбора длительности в секундах нажмите ▲/▼, а затем нажмите [MENU/SET].

- Можно также изменить количество секунд, используя быстрое меню. (P21)

2 Съемка.

- Для открытия экрана обратного отсчета нажмите кнопку затвора. Не двигайте камеру после появления этого экрана. После завершения обратного отсчета на время обработки данных, равное времени выбранной скорости затвора, на экране появится сообщение [ПОДОЖДИТЕ...].
- Для остановки съемки во время обратного отсчета нажмите [MENU/SET].

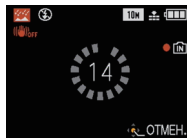

■ Приемы работы с режимом ЗВЕЗДНОЕ НЕБО

- Затвор открывается на 15, 30 или 60 секунд. Пользуйтесь штативом. При съемке также рекомендуется пользоваться автоматическим таймером.

Примечание

- **Настройка вспышки фиксируется на [☺].**
- Функция оптического стабилизатора изображения устанавливается в [OFF].
- Светочувствительность ISO устанавливается на [ISO80].

[ФЕЙЕРВЕРК]

В этом режиме можно делать снимки фейерверков на фоне ночного неба.

■ Приемы работы с режимом ФЕЙЕРВЕРК

- Поскольку скорость затвора снижается, при съемке рекомендуется пользоваться штативом.

Примечание

- **Настройка вспышки фиксируется на [☺].**
- Этот режим наиболее эффективен при съемке объектов, находящихся на расстоянии от 10 м.
- Устанавливается следующая скорость затвора.
 - Если режим работы оптического стабилизатора изображения выбран как [OFF], скорость затвора принудительно устанавливается на 2 секунды.
 - Если режим работы оптического стабилизатора изображения выбран как [AUTO], [MODE1] или [MODE2], скорость затвора принудительно устанавливается на 1/4 или на 2 секунды. (Скорость затвора 2 секунды устанавливается, только если камера обнаружила незначительный уровень дрожания изображения, так, как будто она установлена на штативе).
 - Можно менять скорость затвора, компенсируя экспозицию.
- Участок автофокусировки не отображается.
- Светочувствительность ISO устанавливается на [ISO80].

[ПЛЯЖ]

Этот режим позволяет получить еще более выразительные снимки синего цвета моря, неба и т. д. Он также предотвращает получение недостаточно выдержанных снимков людей, ярко освещенных солнцем.

Примечание

- Первоначальной установкой для [РЕЖИМ АФ] является [☺].
- Не прикасайтесь к камере мокрыми руками.
- Песок или морская вода могут нарушить нормальную работу камеры. Следует оберегать объектив и разъемы камеры от попадания в них песка или морской воды.

[СНЕГ]

Этот режим позволяет получить изображение снега максимального белого цвета на снимках лыжных курортов или снежных горных вершин.

[АЭРОСЪЕМКА]

Этот режим позволяет делать снимки через окно самолета.

■ Приемы работы с режимом аэросъемки

- Рекомендуется пользоваться этими приемами, если трудно сфокусироваться при съемке облаков и т.п. Наведите камеру на предмет с высокой контрастностью, нажмите кнопку затвора наполовину, а затем направьте камеру на объект и полностью нажмите кнопку затвора для выполнения снимка.

Примечание

- **Настройка вспышки фиксируется на [☺].**
- Диапазон фокусировки составляет от 5 м до ∞.
- **Выключайте камеру при взлете и посадке.**
- **При использовании камеры выполняйте все указания бригады бортпроводников.**
- Старайтесь избегать отражения от окна.

**[ПЕСКОСТРУЙНАЯ ОБРАБ.]**

Снимок выполняется с зернистой текстурой, как будто его обдули песком.

■ Размер и формат снимка

1 Нажмите **▲/▼** для выбора размера и форматного соотношения снимка и затем нажмите **[MENU/SET]** для установки.

- В качестве размера снимка выбирается 3М (4:3), 2,5М (3:2) или 2М (16:9).

2 Съемка.

● Примечание

- [КАЧЕСТВО] автоматически фиксируется в положении [..].
- Можно получить снимки, пригодные для печати 4"×6"/10×15 см.
- Светочувствительность ISO устанавливается на [ISO1600].
- Диапазон фокусировки 5 см (Широкоугольный)/50 см (Телережим) до ∞.

**[ФОТО КАДР]**

Запись изображения с рамкой вокруг него.

■ Настройка рамки

1 Нажмите **◀/▶** для выбора рамки, которая будет использоваться, а затем нажмите **[MENU/SET]**.

- Количество пикселей фиксируется на 2М (4:3).

2 Съемка.

● Примечание

- [АВТ. ПРОСМ.] фиксируется на [2SEC.].
- Цвет отображаемой на экране рамки может отличаться от цвета рамки вокруг фактического изображения, но это не является неисправностью.

Режим [ЗАП.]:

Режим видео

- 1 Переместите селекторный переключатель [ЗАП.]/[ВОСП.] на , а затем нажмите [MODE].
- 2 Нажатием $\blacktriangle/\blacktriangledown$ выберите [ВИДЕО], после чего нажмите [MENU/SET].

- 3 Нажмите кнопку затвора наполовину для фокусировки, а затем нажмите кнопку затвора полностью для начала съемки.

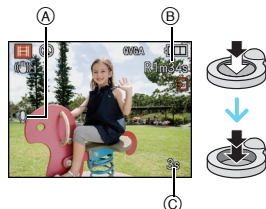

(A) Запись звука

- Оставшееся время записи (B) отображается в верхней правой части, а прошедшее время записи (C) отображается в нижней правой части экрана.
- После полного нажатия на кнопку затвора сразу же отпустите ее. Если удерживать кнопку затвора, звук не запишется в течение нескольких секунд после начала записи.
- Когда объект будет сфокусирован, загорится индикатор фокусировки.
- Фокус и увеличение фиксируются при съемке первого снимка (кадра).
- Одновременно также записывается звук через встроенный микрофон камеры. (Видео нельзя записать без звука.)

- 4 Для остановки записи полностью нажмите кнопку затвора.

- При заполнении во время съемки встроенной памяти или карты памяти фотокамера автоматически прекратит запись.

Изменение настроек качества записи

- При установке качества записи на [WVGA] или [VGA] рекомендуется использовать высокоскоростную карту с указанным на упаковке значением "10MB/s" или выше.

- 1 Нажмите [MENU/SET].
- 2 Для выбора [КАЧ-ВО ЗАП.] нажмите $\blacktriangle/\blacktriangledown$, а затем нажмите \blacktriangleright .
- 3 Для выбора необходимого параметра нажмите $\blacktriangle/\blacktriangledown$, а затем нажмите [MENU/SET].

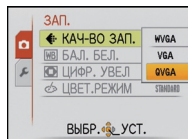

Параметр	Размер снимка	кадр/сек	Формат
WVGA*	848×480 пиксель	30	16:9
VGA*	640×480 пиксель	30	4:3
QVGA	320×240 пиксель	30	

* Запись на встроенную память невозможна.

4

Чтобы закрыть меню, нажмите [MENU/SET].

- Кроме того, для закрытия меню можно наполовину нажать кнопку затвора.

Примечание

- **Настройка вспышки фиксируется на [☺].**
- Информация о доступном времени записи приведена на стр. P111.
- Доступное время записи, которое выводится на экране, может уменьшаться неравномерно.
- В зависимости от типа карты индикатор обращения к карте может отображаться на короткое время после завершения записи видео. Это не является неисправностью.
- Видео можно записывать непрерывно вплоть до 2 ГБ. На экране отображается максимальное доступное время записи только до 2 ГБ.
- Когда видеокадры, записанные камерой, воспроизводятся на другой аппаратуре, качество изображения и звука может стать хуже, и видеокадры могут не воспроизводиться. Также информация о записи может отображаться неправильно.
- Звук видеозаписей, сделанных на данной камере, невозможно воспроизвести на более ранних моделях цифровых камер Panasonic (LUMIX), выпущенных до июля 2008 года.
- В режиме видео нельзя использовать следующие функции.
 - [☺] и [☐] в [РЕЖИМ АФ]
 - Функция определения направления
 - [OFF], [AUTO] и [MODE2] в функции оптического стабилизатора изображения
- Фотокамера не позволяет записывать видео на карты MultiMediaCard.

Режим [ЗАП.]:     

Полезные функции, используемые в пунктах назначения при путешествиях

При съемке записывается день отпуска, когда была сделана фотография

Детальная информация о настройках меню [НАСТР.] приведена на P19.

Если вы заранее задали дату отъезда или пункт назначения, количество дней, прошедшее со дня отъезда (день отпуска по счету) будет записываться во время съемки. Вы можете отобразить количество прошедших дней при воспроизведении снимков и распечатать их на снятых снимках с помощью [ОТПЕЧ СИМВ] (P77).

- Количество дней, прошедших с даты отъезда, можно распечатывать при помощи программного обеспечения "PHOTOfunSTUDIO", которое находится на компакт-диске CD-ROM (входящем в комплект поставки).
- Выберите [УСТ. ЧАСОВ], чтобы заранее установить текущую дату и время. (P17)

1 Выберите [ДАТА ПОЕЗДКИ] из меню [НАСТР.], после чего нажмите **▶**.

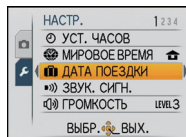

2 Для выбора [УСТ. ПОЕЗДКИ] нажмите **▲**, а затем нажмите **▶**.

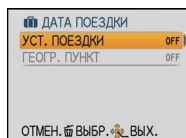

3 Для выбора [SET] нажмите **▼**, а затем нажмите [MENU/SET].

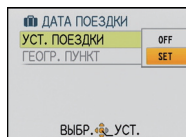

4 Нажмите **▲/▼/◀/▶** для установки даты отъезда (год/месяц/день) и затем нажмите [MENU/SET].

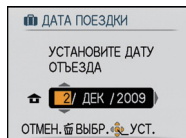

5 Нажмите **▲/▼/◀/▶** для установки даты возвращения (год/месяц/день) и затем нажмите [MENU/SET].

- Если вы не хотите устанавливать дату возвращения, нажмите [MENU/SET] во время отображения полосы с датой.

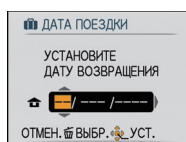

- 6** Для выбора [ГЕОГР. ПУНКТ] нажмите ▼, а затем нажмите ►.

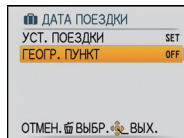

- 7** Для выбора [SET] нажмите ▼, а затем нажмите [MENU/SET].

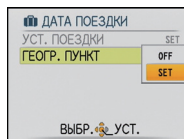

- 8** Введите месторасположение.

- Подробная информация о методе ввода символов приведена в разделе [РЕД ЗАГОЛ] на Р76.

- 9** Чтобы закрыть меню, дважды нажмите [MENU/SET].

- 10** Сделайте снимок.

- Количество дней, прошедших с даты отъезда, отображается приблизительно в течение 5 секунд, если данная камера включена и т.д. после установки даты путешествия или если дата путешествия установлена.
- Если дата путешествия установлена, [📷] появляется в правой нижней части экрана.

■ Отмена режима даты путешествия

Дата поездки автоматически отменяется, если текущая дата — более поздняя, чем дата возвращения. Если требуется отменить дату поездки до окончания отпуска, выберите [OFF] на экране, показанном для шага **3** или **7**, а затем дважды нажмите [MENU/SET]. При установке [УСТ. ПОЕЗДКИ] на [OFF] во время выполнения шага **3** [ГЕОГР. ПУНКТ] также будет установлено на [OFF].

📌 Примечание

- Дата поездки высчитывается на основании даты в настройке часов, а также установленной даты отъезда. Если установить [МИРОВОЕ ВРЕМЯ] (P62) на пункт назначения поездки, дата поездки высчитывается на основании даты в настройке часов и установки пункта назначения поездки.
- Установка дня путешествия сохраняется, даже если камера будет выключена.
- Если опция [ДАТА ПОЕЗДКИ] установлена на [OFF], количество дней, прошедших с даты отъезда, не будет записываться, даже если установлены дата путешествия или дата возвращения. Даже если опция [ДАТА ПОЕЗДКИ] установлена на [SET] после выполнения снимков, день отпуска на момент выполнения снимков не отображается.
- Если дата отъезда установлена, а затем снимок делается до этой даты отъезда, знак [-] (минус) отображается оранжевым цветом, и день отпуска, в который сделан снимок, не записывается.
- Если дата поездки отображается как [-] (минус) белого цвета, существует разница во времени, ввиду которой происходит смена даты для пунктов [ДОМ. РЕГИОН] и [ПУНКТ НАЗНАЧ.]. (Это будет записано)
- Текст, установленный в качестве [ГЕОГР. ПУНКТ], можно позже изменить с помощью [РЕД ЗАГОЛ].
- Имена для [РЕБЕНОК1]/[РЕБЕНОК2] и [ДОМ.ЖИВОТНОЕ] не будут записаны, если установлено [ГЕОГР. ПУНКТ].
- [ГЕОГР. ПУНКТ] нельзя записать при видеосъемке.

Даты/время записей в пунктах назначения при путешествиях за рубеж (мировое время)

Детальная информация о настройках меню [НАСТР.] приведена на P19.

Можно отображать местное время в пунктах назначения при путешествиях и записывать их на выполняемых снимках.

• Выберите [УСТ. ЧАСОВ], чтобы заранее установить текущую дату и время. (P17)

1 Выберите [МИРОВОЕ ВРЕМЯ] из меню [НАСТР.], после чего нажмите **▶**.

- При первом использовании камеры после ее покупки появляется сообщение [УСТАНОВИТЕ ДОМАШНИЙ РЕГИОН]. Нажмите [MENU/SET] и установите домашний регион на экране во время выполнения шага **3**.

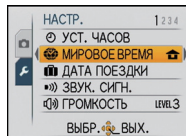

2 Для выбора [ДОМ. РЕГИОН] нажмите **▼**, а затем нажмите [MENU/SET].

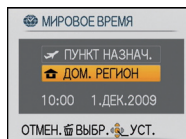

3 Нажмите **◀/▶** для выбора домашнего региона, а затем нажмите [MENU/SET].

- (A) Текущее время
- (B) Разница во времени с GMT (средним временем по Гринвичу)

- Если в домашнем регионе используется летнее время [☀️], нажмите **▲**. Еще раз нажмите **▲** для возврата к исходному времени.
- Установка летнего времени для домашнего региона не увеличивает текущее время. Увеличьте настройку часов на один час.

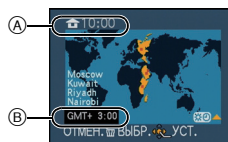

4 Для выбора [ПУНКТ НАЗНАЧ.] нажмите **▲**, а затем для установки нажмите [MENU/SET].

- (C) В зависимости от установки, отображается время в регионе пункта назначения поездки либо в домашнем регионе.

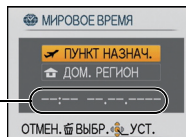

5 Нажмите **◀/▶** для выбора региона, в котором находится пункт назначения поездки, а затем нажмите [MENU/SET] для установки.

- (D) Текущее время в регионе пункта назначения
- (E) Разница во времени

- Если в стране, где вы путешествуете, используется летнее время [☀️], нажмите **▲**. (Время увеличится на один час.) Для возврата к первоначальной установке времени нажмите **▲** еще раз.



6 Чтобы закрыть меню, нажмите [MENU/SET].





Примечание

- Верните настройку на [ДОМ. РЕГИОН] по окончании отпуска, выполнив шаги **1, 2 и 3**.
- Если [ДОМ. РЕГИОН] уже установлен, измените только пункт назначения поездки, и затем используйте.
- Если вы не можете найти пункт назначения поездки в списке регионов, отображаемых на экране, установите по разнице во времени относительно домашнего региона.
- Значок пункта назначения [↔] появляется при воспроизведении снимков, снятых в пункте назначения.

Использование меню [ЗАП.]**[РАЗР. КАДРА]**

Детальная информация о меню режима [ЗАП.] приведена на P19.

Установите количество пикселей. Чем выше количество деталей, тем более детализованными выглядят снимки даже при печати на больших листах.





Применимые режимы:    

■ Для формата [4:3].



*1 DMC-FS7

*2 DMC-FS6



*3 Этот элемент нельзя установить в интеллектуальном автоматическом режиме.

10M (10M)	3648×2736 пикселей* ¹
8M (8M)	3264×2448 пиксель* ²
7M (7M )* ³	3072×2304 пикселей* ¹
5M (5M )	2560×1920 пиксель
3M (3M )	2048×1536 пиксель
2M (2M )* ³	1600×1200 пиксель
0.3M (0.3M )* ³	640×480 пикселей

■ Для формата [3:2].

9M (9M)	3648×2432 пикселей* ¹
7M (7M)	3264×2176 пиксель* ²
6M (6M )* ³	3072×2048 пикселей* ¹
4.5M (4.5M )* ³	2560×1712 пиксель
2.5M (2.5M )* ³	2048×1360 пиксель

■ Для формата [16:9].

7.5M (7.5M)* ³	3648×2056 пикселей* ¹
6M (6M)* ³	3264×1840 пиксель* ²
5.5M (5.5M )* ³	3072×1728 пикселей* ¹
3.5M (3.5M )* ³	2560×1440 пиксель
2M (2M )	1920×1080 пиксель

Примечание

- “EZ” это аббревиатура от “Extra optical Zoom” (дополнительное оптическое увеличение).
- Цифровой фотоснимок состоит из большого количества точек, которые называются пикселями. Чем больше количество пикселей, тем выше качество снимка при печати на большом листе бумаги или отображении на мониторе ПК.
 - (A) Много пикселей (Качественный)
 - (B) Мало пикселей (Приблизительный)
- * Эти снимки являются примерами для показа данного эффекта.
- При изменении формата установите размер снимка снова.
- Дополнительное оптическое увеличение не работает, когда установлен [МАКРО ЗУМ], или в [ТРАНСФОРМ.], [ВЫС. ЧУВСТВ.], [СКОР. СЪЕМКА], [ИМПУЛЬС ВСПЫШКИ], [ПЕСКОСТРУЙНАЯ ОБРАБ.] и [ФОТО КАДР] в режиме сцены, поэтому размер снимка для [3Z] не отображается.
- В зависимости от объекта съемки и условий записи фотоснимки могут быть мозаичными.
- Информация о количестве записываемых снимков приведена на P108.

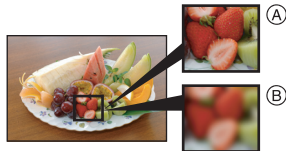

КАЧЕСТВО

Детальная информация о меню режима [ЗАП.] приведена на P19.

Установите коэффициент сжатия, с которым будут сохраняться снимки.

Применимые режимы:

- []: Высокое (приоритет отдается качеству снимка)
- []: Стандартное (использование стандартного качества изображения и увеличение количества снимков, которые можно записать без изменения количества пикселей)

Примечание

- Информация о количестве записываемых снимков приведена на P108.

ФОРМАТ

Детальная информация о меню режима [ЗАП.] приведена на P19.

Это позволяет выбрать формат снимков, соответствующий способу печати или воспроизведения.

Применимые режимы:

- [4:3]: [ФОРМАТ] телевизора 4:3
- [3:2]: [ФОРМАТ] 35 мм пленочной камеры
- [16:9]: [ФОРМАТ] телевизора высокой четкости и т. д.

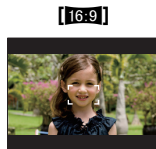
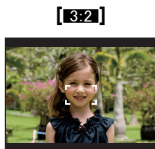

Примечание

- При печати края записанных снимков могут обрезаться, поэтому необходимо выполнить проверку перед печатью. (P106)

ISO [ИНТЕЛЛ.УПР.ISO]

Детальная информация о меню режима [ЗАП.] приведена на P19.

Камера автоматически устанавливает оптимальную светочувствительность ISO и скорость затвора в соответствии с движением объекта и яркостью сцены для сведения к минимуму дрожания объекта.

Применимые режимы: 

[OFF]/[^{ISO MAX}400]/[^{ISO MAX}800]/[^{ISO MAX}1600]

- Можно установить верхний предел светочувствительности ISO.
- Чем выше установленное значение светочувствительности ISO, тем лучше устраняется дрожание, но тем больше шума на снимке.

 **Примечание**

- При определенных значениях яркости и скорости движения объекта дрожание неизбежно. Движения могут не определяться, если движущийся объект мал, если движущийся объект находится на краю экрана или если объект движется именно в тот момент, когда кнопка затвора нажимается до конца.
- Во избежание образования шума на снимке рекомендуется уменьшить максимальный уровень светочувствительности ISO или установить [ЦВЕТ.РЕЖИМ] на [NATURAL]. (P69)



ISO [СВЕТОЧУВСТ.]

Детальная информация о меню режима [ЗАП.] приведена на P19.

Позволяет устанавливать чувствительность к свету (светочувствительность ISO). Установка более высокого значения позволяет выполнять снимки даже в недостаточно освещенных местах, при этом снимки не выходят темными.

Применимые режимы: 

[AUTO]/[80]/[100]/[200]/[400]/[800]/[1600]

Светочувствительность ISO	80   1600	
Место съемки (рекомендуется)	Достаточная освещенность (вне помещения)	Недостаточная освещенность
Скорость затвора	Низкая	Высокая
Помехи	Незначительное	Значительные

 **Примечание**

- При настройке на [AUTO] светочувствительность ISO настраивается автоматически с максимальным значением [ISO400] в соответствии с яркостью. (При использовании вспышки светочувствительность можно настроить до максимального значения [ISO1000]).
- Светочувствительность автоматически переключается на значение от [ISO1600] до [ISO6400] в режиме сцены [ВЫС. ЧУВСТВ.].
- Настройка недоступна при использовании [ИНТЕЛЛ.УПР.ISO]. (Отображается [i ISO].)
- Во избежание появления шума на снимке рекомендуется либо снизить уровень светочувствительности ISO, либо установить [ЦВЕТ.РЕЖИМ] на [NATURAL], а затем делать снимки. (P69)

WB [БАЛ. БЕЛ.]

Детальная информация о меню режима [ЗАП.] приведена на P19.

На солнечном свету, под лампами накаливания или в других подобных условиях объекты белого цвета приобретают красноватый или голубоватый оттенок, данный элемент корректирует белый цвет, устанавливая его ближе к тому, который виден глазом, в соответствии с источником света.

Применимые режимы: 

[AWB]: Автоматическая корректировка

[☀]: При выполнении снимков на улице в ясную погоду

[☁]: При выполнении снимков на улице в пасмурную погоду

[☷]: При выполнении снимков на улице в тени

[☹]: При выполнении снимков под лампами накаливания

[☹SET]: Используется значение, установленное при помощи [☹SET]

[☹SET]: Установка вручную

• Оптимальный баланс белого будет изменяться в зависимости от типа галогенного освещения, при котором выполняется съемка, поэтому используйте [AWB] или [☹SET].

Автоматический баланс белого

В зависимости от преобладающих на время съемки условий, снимки могут иметь красноватый или голубоватый оттенок. Кроме того, при использовании нескольких источников освещения или при отсутствии цвета, близкого к белому, автоматический баланс белого может не функционировать надлежащим образом. В таком случае следует установить баланс белого на режим, отличный от [AWB].

- 1 Автоматический баланс белого будет работать в пределах такого диапазона.
- 2 Голубое небо
- 3 Облачное небо (дождь)
- 4 Экран телевизора
- 5 Тень
- 6 Солнечный свет
- 7 Белый свет лампы дневного освещения
- 8 Свет лампы накаливания
- 9 Восход и заход солнца
- 10 Освещение свечами

K=Температура света по шкале Кельвина

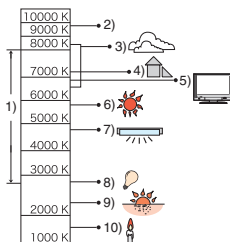

Настройка баланса белого вручную

- 1 Выберите [☹SET] и нажмите [MENU/SET].
- 2 Наведите фотокамеру на белый лист бумаги или похожий белый предмет, так чтобы рамка в центре экрана заполнилась белым цветом и затем нажмите [MENU/SET].

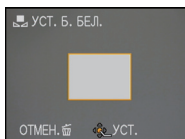

Примечание



- Настройка баланса белого запоминается, даже если камера выключена. (Тем не менее, настройка баланса белого для режима сцены возвращается на [AWB], если режим сцены изменяется.)
- В перечисленных далее режимах сцены баланс белого фиксирован на [AWB].
 – [ПЕЙЗАЖ]/[НОЧН. ПОРТРЕТ]/[НОЧН. ПЕЙЗАЖ]/[ЕДА]/[ВЕЧЕРИНКА]/[СВЕЧИ]/[ЗАКАТ]/
 [ИМПУЛЬС ВСПЫШКИ]/[ЗВЕЗДНОЕ НЕБО]/[ФЕЙЕРВЕРК]/[ПЛЯЖ]/[СНЕГ]/[АЭРОСЪЕМКА]/
 [ПЕСКОСТРУЙНАЯ ОБРАБ.]

AF [РЕЖИМ АФ]





Детальная информация о меню режима [ЗАП.] приведена на P19.

Это позволяет выбирать метод фокусирования, соответствующий размещению и количеству объектов.

Применимые режимы:   

 : Распознавание лиц	Камера автоматически распознает лицо человека. Затем будет выполнена настройка фокусировки и экспозиции для идеального отображения лица, независимо от того, в какой части изображения оно находится. (максимальное количество – 15 зон)
 : фокусировка 9 участка	Фотокамера фокусируется на любом из 9 участков фокусировки. Этот метод применяется, если объект съемки находится не в центре экрана.
 : фокусировка 1 участка	Фотокамера фокусируется на объекте съемки в участке автофокусировки в центре экрана.

Примечание

- Камера фокусируется по всем зонам автофокусировки, если одновременно светятся несколько зон фокусировки (макс. 9 зон). Если требуется определить позицию фокусировки для выполнения снимков, переключите режим автофокусировки на .
- Если режим автофокусировки установлен на , зона автофокусировки не отображается до тех пор, пока объект не попадет в фокус.
- Помимо людей, камера может распознавать как лица и другие объекты. В таком случае установите режим автофокусировки на любой другой, кроме , а затем выполните снимок.
- Режим автофокуса не может быть установлен в режиме сцены [ФЕЙЕРБЕРК].
- В следующих случаях установить  невозможно.
 - В [НОЧН. ПЕЙЗАЖ], [ЕДА], [ЗВЕЗДНОЕ НЕБО] и [АЭРОСЪЕМКА] в режиме сцены.

■ Информация о 

Следующие рамки зоны автофокусировки отображаются, когда камера распознает лица.

Желтый:

При нажатии кнопки затвора наполовину, рамка становится зеленой, когда камера выполняет фокусирование.

Белый:

Отображается при обнаружении более одного лица. Другие лица, которые находятся на том же расстоянии, что и лица внутри желтых зон автофокусировки, также оказываются в фокусе.

- При определенных условиях съемки, включая следующие случаи, функция распознавания лиц может не работать, и определение лиц будет невозможным. [РЕЖИМ АФ] переключается на .

- Лицо не обращено к камере
- Лицо находится под углом
- Лицо слишком яркое или слишком темное
- Когда на лицах недостаточно контраста
- Когда часть лица скрыта за солнцезащитными очками и пр.
- Когда лицо на экране очень маленькое
- Быстрое движение
- Объект не является человеком
- При дрожании камеры
- При использовании цифрового увеличения

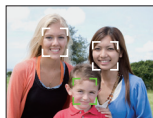





[СЕРИЙН.СЪЕМКА]

Детальная информация о меню режима [ЗАП.] приведена на Р19.

Фотоснимки записываются непрерывно, пока нажата кнопка затвора. Выберите из выполненных снимков те, которые вам действительно нравятся.



Применимые режимы:   

		[OFF]		
Скорость серийной съемки (снимков в секунду)		—	2,3* (DMC-FS7) 3* (DMC-FS6)	прибл. 1,7 (DMC-FS7) прибл. 2 (DMC-FS6)
Количество записываемых снимков		—	макс. 3 (DMC-FS7) макс. 4 (DMC-FS6)	Зависит от свободного объема встроенной памяти/карты.
		—	макс. 5 (DMC-FS7) макс. 7 (DMC-FS6)	

* Скорость серийной съемки постоянна и не зависит от скорости записи на карту.

- Приведенные выше значения скорости серийной съемки применимы, когда скорость затвора 1/60 или выше, а вспышка отключена.

Примечание

- Если режим серийной съемки установлен неограниченным
 - Скорость серийной съемки уменьшится по середине процесса. Однако момент уменьшения скорости зависит от типа карты, размера снимка и качества.
 - Можно снимать до заполнения встроенной памяти или карты.
- Фокус устанавливается при съемке первого снимка.
- Если скорость серийной съемки установлена на , экспозиция и баланс белого фиксируются на значениях, использованных для первого снимка, эти же значения используются также для последующих снимков. Если скорость серийной съемки установлена в , экспозиция и баланс белого устанавливаются для каждого снимка.
- При использовании автоматического таймера количество записываемых снимков в режиме серийной съемки равно 3.
- При съемке движущегося объекта в месте (на фоне) внутри помещения или вне помещения и т. д., где наблюдается значительный перепад светотени, может понадобиться некоторое время для стабилизации экспозиции. Если при этом используется режим серийной съемки, оптимальная экспозиция может оказаться невозможной.
- Скорость серийной съемки (снимков в секунду) может замедлиться в зависимости от условий съемки, например, в местах с недостаточной освещенностью, в случае, если установлена высокая светочувствительность ISO и т.д.
- Режим серийной съемки не отменяется при выключении фотокамеры.
- При выполнении снимков в режиме серийной съемки при помощи встроенной памяти запись данных снимка занимает некоторое время.
- **[☺] устанавливается для вспышки при установке серийной съемки.**
- **При установке серийной съемки автоматический брекетинг отменяется.**
- Серийную съемку нельзя использовать в [ТРАНСФОРМ.], [СКОР. СЪЕМКА], [ИМПУЛЬС ВСПЫШКИ], [ЗВЕЗДНОЕ НЕБО], [ПЕСКОСТРУИНАЯ ОБРАБ.] или [ФОТО КАДР] в режиме сцены.

 [ЦИФР. УВЕЛ.]

Детальная информация о меню режима [ЗАП.] приведена на Р19.

Позволяет увеличить объекты еще больше, чем при использовании оптического увеличения или дополнительного оптического увеличения.

Применимые режимы: 

[OFF]/[ON]

 **Примечание**

- Более подробная информация приведена на Р33.
- Если вибрация (дрожание) камеры мешает во время масштабирования, рекомендуется установить [СТАБИЛИЗ.] на [AUTO] или [MODE1].
- В режиме макро зума настройка фиксируется на [ON].

 [ЦВЕТ.РЕЖИМ]

Детальная информация о меню режима [ЗАП.] приведена на Р19.

При использовании данных режимов снимки могут стать более резкими или более мягкими, цвета снимков можно изменить на цвета сепии или добиться других цветовых эффектов.

Применимые режимы: 

- [STANDARD]: Это стандартная настройка.
- [NATURAL]: Снимок станет менее контрастным.
- [VIVID]: Снимок станет более четким.
- [B/W]: Снимок станет черно-белым.
- [SEPIA]: Снимок получит оттенок сепии (коричневатый).
- [COOL]: Снимок станет голубоватым.
- [WARM]: Снимок станет красноватым.

 **Примечание**

- При съемке в местах с недостаточной освещенностью на снимке могут проявляться помехи. Для исключения помех рекомендуется установить параметр в [NATURAL].
- Нельзя установить [NATURAL], [VIVID], [COOL] или [WARM] в интеллектуальном автоматическом режиме. Нельзя также установить [NATURAL] или [VIVID] в режиме видеозаписи.
- В различных режимах [ЗАП.] можно установить различные цветовые режимы.

((())) [СТАБИЛИЗ.]

Детальная информация о меню режима [ЗАП.] приведена на P19.

При использовании одного из данных режимов обнаруживается дрожание во время выполнения снимков, и камера автоматически компенсирует дрожание, что позволяет выполнять съемку без дрожания.

Применимые режимы:   

[OFF]

[AUTO]: Оптимальная компенсация дрожания выбирается в зависимости от условий.

[MODE1]: В режиме [ЗАП.] дрожание компенсируется постоянно.

[MODE2]: Дрожание компенсируется, пока нажата кнопка затвора.

Примечание

- Функция стабилизатора может работать неэффективно в следующих случаях.
 - При значительном дрожании.
 - Если увеличение слишком большое.
 - В диапазоне цифрового увеличения.
 - При съемке со слежением за двигающимися объектами.
 - При слишком низкой скорости затвора, во время съемки внутри помещения или в темном месте.
- При нажатии кнопки затвора старайтесь избегать дрожания фотокамеры.
- Параметр фиксируется на [MODE2] при [АВТОПОРТРЕТ] в режиме сцены и на [OFF] в [ЗВЕЗДНОЕ НЕБО] в режиме сцены.
- В режиме видеозаписи настройка фиксируется на [MODE1].

AF* [ВСП. ЛАМП. АФ]

Детальная информация о меню режима [ЗАП.] приведена на P19.

Освещение объекта съемки облегчает процесс фокусировки при съемке в условиях недостаточной освещенности, когда фокусировка затруднена.

Применимые режимы:   

[OFF]: Вспомогательная лампочка автофокусировки не включается.

[ON]: При съемке в местах с недостаточной освещенностью вспомогательная лампа автофокусировки светится, пока кнопка затвора нажата наполовину. (В этом случае отображаются большие зоны автофокусировки.)

Примечание

- Эффективный диапазон вспомогательной лампы автофокусировки составляет 1,5 м.
- Если вы не желаете использовать вспомогательную лампочку автофокусировки (A) (например, при съемке животных в условиях недостаточной освещенности) установите [ВСП. ЛАМП. АФ] в [OFF]. В этом случае фокусировка на объекте съемки усложняется.
- [ВСП. ЛАМП. АФ] фиксируется на [OFF] в [АВТОПОРТРЕТ], [ПЕЙЗАЖ], [НОЧН. ПЕЙЗАЖ], [ЗАКАТ], [ФЕЙЕРВЕРК] и [АЭРОСЪЕМКА] в режиме сцены.

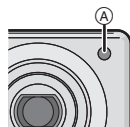

⌚ [УСТ. ЧАСОВ]

Детальная информация о меню режима [ЗАП.] приведена на P19.

Для установки года, месяца, даты и времени

Это работает точно так же, как [УСТ. ЧАСОВ] (P22) в меню [НАСТР.].

Режим [ВОСП.]: 

Последовательное воспроизведение снимков

(Показ слайдов)

Можно воспроизвести записанные снимки синхронно с музыкой, и также сделать это последовательно, оставляя между снимками фиксированный интервал времени. Кроме того, можно воспроизводить снимки, сгруппированные по категориям, либо воспроизводить в виде показа слайдов только снимки, отмеченные как избранные. Данный метод воспроизведения рекомендуется, когда камера подключена к телевизору для просмотра сделанных снимков.

1 Переместите селекторный переключатель [ЗАП./ВОСП.] на , а затем нажмите [MODE].

2 Для выбора [ПОК. СЛАЙД.] нажмите ▲/▼, а затем нажмите [MENU/SET].

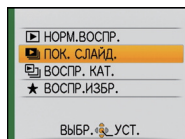

3 Для выбора необходимого параметра нажмите ▲/▼, а затем нажмите [MENU/SET].

- [ИЗБРАННОЕ] можно выбрать только когда [ИЗБРАННОЕ] в меню [ВОСП.] (P81) установлено на [ON], и есть снимки, уже отмеченные как избранные.

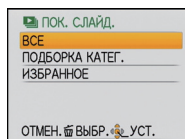

Если [ВСЕ] или [ИЗБРАННОЕ] выбрано при выполнении шага 3

4 Для выбора [НАЧ.] нажмите ▲, а затем нажмите [MENU/SET].

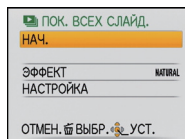

5 Чтобы завершить показ слайдов, нажмите ▼.

- Нормальный режим воспроизведения возобновляется после завершения показа слайдов.

Если [ПОДБОРКА КАТЕГ.] выбрано при выполнении шага 3

4 Нажмите ▲/▼/◀/▶, чтобы выбрать категорию для воспроизведения, а затем нажмите [MENU/SET] для установки.

- Детальная информация о категориях приведена на P73.

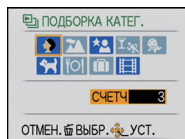

5 Для выбора [НАЧ.] нажмите ▲, а затем нажмите [MENU/SET].

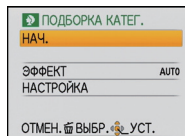



Чтобы завершить показ слайдов, нажмите ▼.

- Нормальный режим воспроизведения возобновляется после завершения показа слайдов.

■ Операции, выполняемые во время показа слайдов

Курсор, отображаемый во время воспроизведения, соответствует ▲/▼/◀/▶.

- Экран меню восстанавливается при нажатии на [⏏].

(A) Воспроизведение/Пауза

(B) Остановка

(C) Назад, к предыдущему снимку*

(D) Вперед, к следующему снимку*

* Эти операции можно выполнять только в режиме паузы.

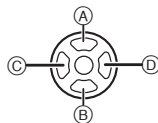

(E) Уменьшение уровня громкости

(F) Увеличение уровня громкости

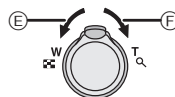

■ Изменение настроек показа слайдов

Можно изменить настройки для воспроизведения показа слайдов, выбрав [ЭФФЕКТ] или [НАСТРОЙКА] на экране меню показа слайдов.

[ЭФФЕКТ]

Это позволяет выбирать экранные или музыкальные эффекты при переключении с одного изображения на другое.

[NATURAL], [SLOW], [SWING], [URBAN], [OFF], [AUTO]

- При выборе [URBAN] в качестве экранного эффекта может использоваться черно-белое отображение снимка.

- [AUTO] можно использовать только при выборе [ПОДБОРКА КАТЕГ.]. Снимки воспроизводятся с рекомендуемыми эффектами для каждой категории.

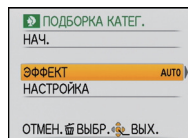

[НАСТРОЙКА]

Можно установить [ДЛИТЕЛЬН] или [ПОВТОР].

Параметр	Установки
[ДЛИТЕЛЬН]	1SEC./2SEC./3SEC./5SEC.
[ПОВТОР]	ON/OFF
[МУЗЫКА]	ON/OFF

- [ДЛИТЕЛЬН] можно установить только если выбрано [OFF] в качестве настройки [ЭФФЕКТ].
- [МУЗЫКА] нельзя выбрать при выборе [OFF] в качестве настройки [ЭФФЕКТ].

📌 Примечание

- Видео нельзя воспроизвести в режиме показа слайдов.
- Возможность добавления новых музыкальных эффектов не предусмотрена.

Режим [ВОСП.]: 

Выбор снимков и их воспроизведение





([ВОСПР. КАТ.]/[ВОСПР.ИЗБР.]

[ВОСПР. КАТ.]

Данный режим позволяет искать изображения по режиму сцены или другим категориям (таким, как [ПОРТРЕТ], [ПЕЙЗАЖ] или [НОЧН. ПЕЙЗАЖ]) и сортировать снимки по каждой из категорий. Затем можно воспроизводить снимки из каждой категории.



1 Переместите селекторный переключатель [ЗАП.]/[ВОСП.] на , а затем нажмите [MODE].

2 Нажатием / выберите [КАТЕГОРИЯ], после чего нажмите [MENU/SET].

3 Нажмите /// для выбора категории, а затем нажмите [MENU/SET] для установки.

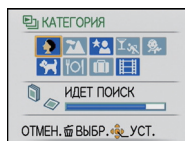
- Если в категории найден снимок, значок категории становится синим.
- Если на карте или во встроенной памяти находится много файлов снимков, их поиск может занять определенное время.
- Если во время поиска нажать , поиск будет прерван.
- Снимки рассортированы по категориям, показанным ниже.



[КАТЕГОРИЯ]	Информация о записи, например, режимы сцены
	[ПОРТРЕТ], [i-ПОРТРЕТ], [РОВНАЯ КОЖА], [ТРАНСФОРМ.], [АВТОПОРТРЕТ], [НОЧН. ПОРТРЕТ], [i-НОЧН. ПОРТРЕТ], [РЕБЕНОК1]/ [РЕБЕНОК2]
	[ПЕЙЗАЖ], [i-ПЕЙЗАЖ], [ЗАКАТ], [АЭРОСЪЕМКА]
	[НОЧН. ПОРТРЕТ], [i-НОЧН. ПОРТРЕТ], [НОЧН. ПЕЙЗАЖ], [i-НОЧН. ПЕЙЗАЖ], [ЗВЕЗДНОЕ НЕБО]

[КАТЕГОРИЯ]	Информация о записи, например, режимы сцены
	[СПОРТ], [ВЕЧЕРИНКА], [СВЕЧИ], [ФЕЙЕРВЕРК], [ПЛЯЖ], [СНЕГ], [АЭРОСЪЕМКА]
	[РЕБЕНОК1]/ [РЕБЕНОК2]
	[ДОМ.ЖИВОТНОЕ]
	[ЕДА]
	[ДАТА ПОЕЗДКИ]
	[ВИДЕО]

[ВОСПР.ИЗБР.]

Можно воспроизводить снимки, отмеченные как [ИЗБРАННОЕ] (P81) (только если [ИЗБРАННОЕ] установлено на [ON] и имеются снимки, установленные для [ИЗБРАННОЕ]).

1 Переместите селекторный переключатель [ЗАП.]/[ВОСП.] на [▶], а затем нажмите [MODE].

2 Для выбора [ВОСПР.ИЗБР.] нажмите ▲/▼, а затем нажмите [MENU/SET].

Примечание

- Можно использовать только [ПОВЕРН. ЖКД], [УСТ. ПЕЧ.] или [ЗАЩИТИТЬ] в меню [ВОСП.].

Режим [ВОСП.]: 

Воспроизведение видео

Нажмите ◀▶ для выбора снимка со значком видео (такого, как [QVGA]), а затем нажмите ▲ для воспроизведения.

- (A) Время записи видео
- (B) Значок видео
- (C) Значок воспроизведения видео

- После начала воспроизведения истекшее время воспроизведения отображается в верхней правой части экрана. Например, 8 минут и 30 секунд отображается как [8m30s].

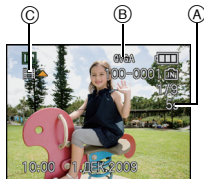

■ Операции, выполняемые во время воспроизведения видео

Курсор, отображаемый во время воспроизведения, соответствует ▲/▼/◀▶.

- (A) Воспроизведение/Пауза
- (B) Остановка
- (C) Ускоренная перемотка назад, покадровая перемотка*
- (D) Ускоренная прокрутка вперед, покадровая прокрутка вперед*
- * Эти операции можно выполнять только в режиме паузы.

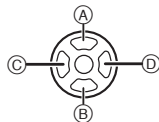

- (E) Уменьшение уровня громкости
- (F) Увеличение уровня громкости

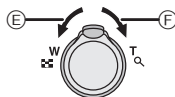

Примечание

- Звук можно прослушать через динамик. Информация о настройке громкости в меню [НАСТР.] приведена в [ГРОМКОСТЬ] (P22).
- Фотокамера воспроизводит файлы в формате QuickTime Motion JPEG.
- Обратите внимание, что поставляемое программное обеспечение включает проигрыватель QuickTime для воспроизведения на компьютере видеофайлов, записанных с помощью фотокамеры.
- Некоторые файлы формата QuickTime Motion JPEG, записанные на компьютере или другой аппаратуре, могут не воспроизводиться фотокамерой.

- При воспроизведении снимков, записанных с помощью другой аппаратуры, их качество может снизиться, а некоторые снимки могут не воспроизводиться.
- При использовании карты памяти большой емкости ускоренная перемотка назад может быть более медленной, чем обычно.

Режим [ВОСП.]: 

Использование меню [ВОСП.]

В режиме воспроизведения доступны различные функции для поворота изображения, установки защиты и т.д.

- С помощью [ОТПЕЧ СИМВ], [ИЗМ. РАЗР.] или [ПОДРЕЗКА] создается новый, отредактированный снимок. Новый снимок нельзя создать, если на встроенной памяти или карте нет свободного места, поэтому рекомендуется проверить наличие свободного места, а затем редактировать снимок.

[КАЛЕНДАРЬ]



Можно отображать снимки по дате записи.

1 Выберите [КАЛЕНДАРЬ] в меню режима [ВОСП.]. (P19)

- Для отображения экрана календаря можно также повернуть рычажок трансфокатора в сторону  (W). (P35)

2 Нажмите ///, чтобы выбрать дату для воспроизведения.

/: Выберите месяц

/: Выберите дату

- Если в течение месяца не было сделано ни одного снимка, месяц не отображается.

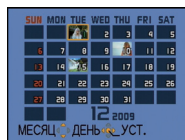

3 Нажмите [MENU/SET] для отображения снимков, записанных в выбранный день.

- Нажмите  для возвращения к экрану календаря.



4 Для выбора снимка нажмите ///, а затем нажмите [MENU/SET].

- Появится выбранный снимок.

Примечание

- Если ранее на экран был выведен календарь, то при выборе снимка выбирается его дата записи.
- Если существует несколько снимков с одинаковой датой записи, отображается первый снимок записанный в тот день.
- На дисплей можно вывести календарь от января 2000 до декабря 2009 г.
- Если дата в камере не установлена, то дата съемки устанавливается как 1 января 2009.
- Если съемка проводится после установки пункта назначения поездки в разделе [МИРОВОЕ ВРЕМЯ], снимки отображаются на основании дат в пункте назначения поездки при воспроизведении в хронологическом порядке.

[РЕД ЗАГОЛ]

К снимка можно добавлять текст (комментарии). После сохранения текста он будет включен в отпечатки при помощи [ОТПЕЧ СИМВ] (P77). (Можно вводить только буквы и символы.) Имена, заданные в [РЕБЕНОК1]/[РЕБЕНОК2] и [ДОМ.ЖИВОТНОЕ] в режиме сцены, записываются также как названия.

1 Выберите [РЕД ЗАГОЛ] в меню режима [ВОСП.]. (P19)

2 Для выбора [ОДИН СН.] или [НЕСКОЛ.] нажмите ▲/▼, а затем нажмите [MENU/SET].

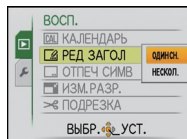

[ОДИН СН.]

[НЕСКОЛ.]

3 Выберите снимок, а затем для установки нажмите [MENU/SET].

- [MENU/SET] отображается для снимков с уже зарегистрированными названиями.

Установка [НЕСКОЛ.]
Нажмите [DISPLAY] для установки (повторно), а затем нажмите [MENU/SET] для установки.

- Настройка отменяется при повторном нажатии [DISPLAY].



Для выбора снимка нажмите ◀▶.

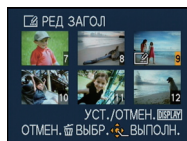

Нажмите ▲/▼/◀▶ для выбора снимков.

4 Нажмите ▲/▼/◀▶ для выбора текста, а затем нажмите [MENU/SET] для регистрации.

- Нажимайте [DISPLAY] для переключения между [A] (прописные), [a] (строчные) и [&/1] (специальные символы и цифры).
- Курсор позиции ввода можно перемещать влево и вправо с помощью рычага изменения фокусного расстояния.
- Для ввода пробела переместите курсор на [ПРОБ.] или для удаления введенного символа переместите курсор на [УДАЛ.] и нажмите [MENU/SET].
- Для прекращения редактирования в любой момент во время ввода текста нажмите [MENU/SET].
- Можно ввести максимум 30 символов.

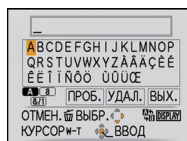

5 Нажмите ▲/▼/◀▶ для перемещения курсора к [ВЫХ.], а затем нажмите [MENU/SET] для завершения ввода текста.

6 Чтобы вернуться к экрану меню, нажмите [MENU/SET].*

- *Экран меню автоматически восстанавливается при выборе [НЕСКОЛ.].
- Чтобы закрыть меню, нажмите [MENU/SET].

■ Удалите запись

Настройка [ОДИН СН.]

- 1 При выполнении шага 4 удалите все тексты, выберите [ВЫХ.] и нажмите [MENU/SET].
- 2 Нажмите [☰].
- 3 Чтобы закрыть меню, нажмите [MENU/SET].

Настройка [НЕСКОЛ.]

- 1 При выполнении шага 4 удалите все тексты, выберите [ВЫХ.] и нажмите [MENU/SET].
- 2 Чтобы закрыть меню, нажмите [MENU/SET].

📌 Примечание

- Если весь сохраненный текст не вмещается на экране, текст можно прокручивать.
- Установку имени [РЕБЕНОК1]/[РЕБЕНОК2] или [ДОМ.ЖИВОТНОЕ] в режиме сцены или [ГЕОГР. ПУНКТ] в дате поездки можно также зарегистрировать с помощью операции, описанной для шагов 4 и последующих.
- Установку имени [РЕБЕНОК1]/[РЕБЕНОК2] или [ДОМ.ЖИВОТНОЕ] в режиме сцены, [ГЕОГР. ПУНКТ] в дате поездки и [РЕД. ЗАГОЛ] нельзя зарегистрировать одновременно.
- Тексты (комментарии) можно распечатывать при помощи программного обеспечения "PHOTOfunSTUDIO", которое находится на компакт-диске CD-ROM (входящем в комплект поставки).
- Можно установить до 50 снимков одновременно при помощи [НЕСКОЛ.].
- Нельзя использовать редактирование заголовка для следующих снимков.
 - Видео
 - Защищенные снимки
 - Снимки, сделанные с помощью другого оборудования

☰ [ОТПЕЧ СИМВ]

На записанных снимках можно проставить отметку в виде даты/времени записи, возраста, даты поездки или заголовка.

Это удобно для распечатки снимков обычного размера. (Если размер снимков больше, чем [3м], он будет изменен при проставлении на снимках отметки о дате и т. д.)

1 Выберите [ОТПЕЧ СИМВ] в меню режима [ВОСП.]. (P19)

2 Для выбора [ОДИН СН.] или [НЕСКОЛ.] нажмите ▲/▼, а затем нажмите [MENU/SET].

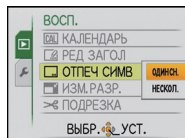

3 Выберите снимок, а затем для установки нажмите [MENU/SET].

- [☑] появляется на экране, если на снимке проставлена отметка с текстом.

Установка [НЕСКОЛ.]

Нажмите [DISPLAY] для установки (повторно), а затем нажмите [MENU/SET] для установки.

- Настройка отменяется при повторном нажатии [DISPLAY].

[ОДИН СН.]



Для выбора снимка нажмите ◀/▶.

[НЕСКОЛ.]

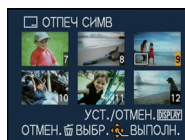

Нажмите ▲/▼/◀/▶ для выбора снимков.

- 4** Нажмите **▲/▼/◀/▶** для выбора [ДАТА СЪЕМКИ], [ВОЗРАСТ], [ДАТА ПОЕЗДКИ] или [ЗАГОЛОВОК], а затем нажмите [MENU/SET] для установки каждого элемента.

[ДАТА СЪЕМКИ]

[БЕЗ ВРЕМ]: Проставьте отметку года, месяца и даты.

[СО ВРЕМ.]: Проставьте отметку года, месяца, даты, часов и минут.

[ВОЗРАСТ] (P52)

При установке на [ON] на снимках проставляется отметка [ВОЗРАСТ].

[ДАТА ПОЕЗДКИ]

При установке на [ON] на снимках проставляется отметка [ДАТА ПОЕЗДКИ].

[ЗАГОЛОВОК]

Текст печатается вместе с изображением для снимков, которые уже записаны с текстом в настройках имени [РЕБЕНОК1]/[РЕБЕНОК2] или [ДОМ.ЖИВОТНОЕ] в режиме сцены, [ГЕОГР. ПУНКТ] в дате поездки или [ПРЕД ЗАГОЛ].

- 5** Нажмите [MENU/SET].

- Если параметр [ОТПЕЧ СИМВ] установлен для снимка с размером снимка более [3м], размер снимка станет меньше, как показано ниже.

Установка формата	Размер снимка
4:3	10м *1/ 8м *2/ 7м *1/ 5м → 3м
3:2	9м *1/ 7м *2/ 6м *1/ 4.5м → 2.5м
16:9	7.5м *1/ 6м *2/ 5.5м *1/ 3.5м → 2м

- Снимок станет несколько более зернистым.

*1 DMC-FS7

*2 DMC-FS6

- 6** Для выбора [ДА] нажмите **▲**, а затем нажмите [MENU/SET].

- Сообщение [СОХРАНИТЬ НОВ. ИЗОБР?] появляется, если снимок записан с размером снимка [3м] или меньше.

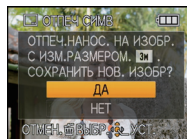

- 7** Чтобы вернуться к экрану меню, нажмите [⏪].*

*Экран меню автоматически восстанавливается при выборе [НЕСКОЛ.].

- Чтобы закрыть меню, нажмите [MENU/SET].

Примечание

- При печати снимков с текстовой отметкой дата будет напечатана поверх текстовой отметки, если указать печать даты в фотоателье или на принтере.
- Одновременно можно произвести установку на 50 снимках максимум в режиме [НЕСКОЛ.].
- В зависимости от используемого принтера, некоторые символы могут быть обрезаны при печати. Проверьте настройки перед печатью.
- Если текстовая отметка проставлена на снимках [0.3м], она будет плохо читаться.
- Текст и даты нельзя проставить на снимках в следующих случаях.
 - Видео
 - Снимки, записанные без настроек часов и без заголовка
 - Снимки с ранее проставленной отметкой [ОТПЕЧ СИМВ]
 - Снимки, сделанные с помощью другого оборудования

[ИЗМ. РАЗР.] Уменьшение размера снимка (количество пикселей)

Для приложения снимка к электронному письму или использованию его на веб-сайте рекомендуется изменить размер до [0.3M]. Размер снимков, для которых установлено минимальное количество пикселей для [ФОРМАТ], больше нельзя уменьшить в размере.

1 Выберите [ИЗМ. РАЗР.] в меню режима [ВОСП.]. (P19)

2 Для выбора [ОДИН СН.] или [НЕСКОЛ.] нажмите ▲/▼, а затем нажмите [MENU/SET].

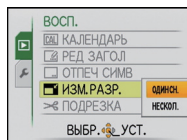

3 Выберите снимок и размер.

Установка [ОДИН СН.]

- Нажмите ◀/▶ для выбора снимка, а затем нажмите [MENU/SET].
- Нажмите ◀/▶ для выбора размера*, а затем нажмите [MENU/SET].

*Отображаются только размеры, до которых масштабированы снимки.

[ОДИН СН.]



Установка [НЕСКОЛ.]

- Нажмите ▲/▼ для выбора размера, а затем нажмите [MENU/SET].
 - При нажатии на [DISPLAY] отображается объяснение причины изменения размера.
- Нажмите ▲/▼/◀/▶ для выбора снимка, а затем нажмите [DISPLAY].
 - Повторите этот шаг для каждого снимка и нажмите [MENU/SET] для установки.

[НЕСКОЛ.]

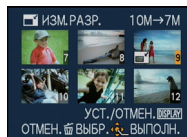

4 Для выбора [ДА] нажмите ▲, а затем нажмите [MENU/SET].

5 Чтобы вернуться к экрану меню, нажмите [🏠].*

*Экран меню автоматически восстанавливается при выборе [НЕСКОЛ.].

• Чтобы закрыть меню, нажмите [MENU/SET].

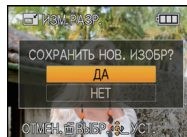

Примечание

- Одновременно можно произвести установку на 50 снимках максимум в режиме [НЕСКОЛ.].
- Качество масштабированного снимка ухудшится.
- Возможно, не удастся изменить разрешение фотоснимков, сделанных на другом оборудовании.
- Видеоизображения и снимки с проставленной отметкой [ОТПЕЧ СИМВ] не могут быть масштабированы.

✂ [ПОДРЕЗКА]

Можно увеличить и вырезать наиболее важную часть записанного снимка.

1 Выберите [ПОДРЕЗКА] в меню режима [ВОСП.]. (P19)

2 Нажмите ◀/▶ для выбора снимка, а затем нажмите [MENU/SET].



3 Используйте рычажок трансфокатора и нажмите ▲/▼/◀/▶ для выбора подрезаемых частей.



Рычажок трансфокатора (T):
Увеличение
Рычажок трансфокатора (W):
Уменьшение
▲/▼/◀/▶: Переместите

Уменьшение

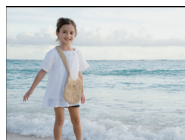

Увеличение

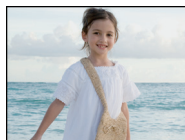

Перемещение позиции

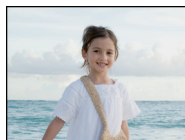
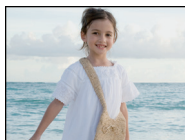

4 Нажмите [MENU/SET].

5 Для выбора [ДА] нажмите ▲, а затем нажмите [MENU/SET].

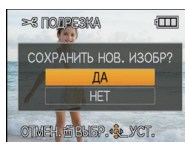

6 Чтобы вернуться к экрану меню, нажмите [MENU/SET].

• Чтобы закрыть меню, нажмите [MENU/SET].

Примечание

- В зависимости от размера вырезанного изображения, размер подрезанного снимка может стать меньше, чем размер первоначального снимка.
- Качество подрезанного снимка ухудшится.
- Фотоснимки, сделанные на другом оборудовании, возможно, не удастся подрезать.
- Видеоизображения и снимки с проставленной отметкой [ОТПЕЧ СИМВ] не могут быть обрезаны.

🏠 [ПОВЕРН. ЖКД]

Этот режим позволяет автоматически отображать снимки вертикально, если они были сняты фотокамерой в вертикальном положении.

1 Выберите [ПОВЕРН. ЖКД] в меню режима [ВОСП.]. (P19)

2 Чтобы выбрать [ON], нажмите ▼, а затем нажмите [MENU/SET].

- При выборе [OFF] снимки отображаются без поворота.
- Информация по воспроизведению снимков приведена на стр. P35.

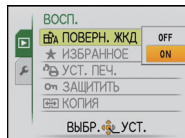

3 Чтобы закрыть меню, нажмите [MENU/SET].

📌 Примечание

- При воспроизведении снимков на ПК они не могут быть воспроизведены в повернутом состоянии, если операционная система или программное обеспечение не совместимы с Exif. Exif – это формат файлов для фотоснимков, который позволяет хранить дополнительную информацию о снимке. Формат был разработан ассоциацией “JEITA (Japan Electronics and Information Technology Industries Association)”.
- Фотоснимки, сделанные на другом оборудовании, возможно, не удастся повернуть.
- Изображение не поворачивается во время многооконного воспроизведения (P35) или [КАЛЕНДАРЬ] (P75).

★ [ИЗБРАННОЕ]

Если снимки отмечены значками избранных и выбраны как избранные, можно выполнять следующие операции.

- Воспроизведение только снимков, отмеченных как избранные. ([ВОСПРИЗБР.])
- Просматривать снимки, выбранные в качестве избранных, в режиме показа слайдов.
- Удалять все снимки, не выбранные в качестве избранных. ([УДАЛИТЬ ВСЕ, КРОМЕ ★])

1 Выберите [ИЗБРАННОЕ] в меню режима [ВОСП.]. (P19)

2 Чтобы выбрать [ON], нажмите ▼, а затем нажмите [MENU/SET].

- Снимки нельзя отметить как избранные, если [ИЗБРАННОЕ] установлено на [OFF]. Кроме того, [★] не появляется при установке [ИЗБРАННОЕ] на [OFF], даже если ранее этот параметр был установлен на [ON].

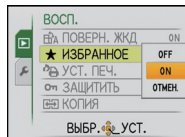

3 Чтобы закрыть меню, нажмите [MENU/SET].

4 Нажмите ◀▶ для выбора снимка, а затем нажмите ▼.

- Повторите указанную выше процедуру.
- Если ▼ нажать снова, избранная настройка отменяется.



■ Отмена всех настроек [ИЗБРАННОЕ]

- 1 На экране, показанном на шаге [ОТМЕН.], выберите **2**, а затем нажмите [MENU/SET].
 - 2 Для выбора [ДА] нажмите **▲**, а затем нажмите [MENU/SET].
 - 3 Чтобы закрыть меню, нажмите [MENU/SET].
- Нельзя выбрать [ОТМЕН.], если ни один снимок не отмечен как избранный.

Примечание

- В качестве избранных можно выбрать до 999 снимков.
- Функция [УДАЛИТЬ ВСЕ, КРОМЕ ★] (P37) удобна при печати снимков в фотосалоне. Она позволяет оставить на карте только те снимки, которые должны быть распечатаны.
- Снимки, сделанные другой аппаратурой, возможно не удастся установить в качестве избранных.
- Устанавливать, проверять и отменять настройки избранных снимков можно с помощью программного обеспечения "PHOTOfunSTUDIO", которое находится на компакт-диске CD-ROM (входящем в комплект поставки).

🔍 [УСТ. ПЕЧ.]

DPOF "Digital Print Order Format" – это система, которая позволяет пользователю выбирать снимки, которые должны быть распечатаны, задавать количество отпечатков для каждого снимка и указывать, печатать или не печатать на снимках дату съемки при печати на DPOF-совместимом фотопринтере или в фотосалоне. Подробную информацию можно получить в фотосалоне.

Если вы хотите воспользоваться услугами фотосалона для печати снимков, записанных во встроенной памяти, скопируйте снимки на карту (P84) и затем установите параметры печати.

- 1 Выберите [УСТ. ПЕЧ.] в меню режима [ВОСП.]. (P19)

- 2 Для выбора [ОДИН СН.] или [НЕСКОЛ.] нажмите **▲/▼**, а затем нажмите [MENU/SET].

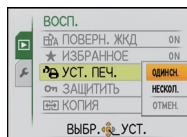

- 3 Выберите снимок, а затем нажмите [MENU/SET].

[ОДИН СН.]

[НЕСКОЛ.]

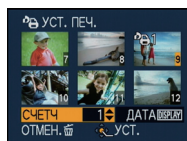
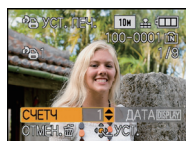

Для выбора снимка нажмите **◀/▶**.

Нажмите **▲/▼/◀/▶** для выбора снимков.

- 4 Для указания количества отпечатков нажмите **▲/▼**, а затем нажмите [MENU/SET] для установки.

- Если выбрано [НЕСКОЛ.], повторите шаги **3** и **4** для каждого снимка. (Невозможно использовать одинаковую настройку для нескольких снимков.)

- 5 Чтобы вернуться к экрану меню, нажмите [🏠].

- Чтобы закрыть меню, нажмите [MENU/SET].

■ Отключение всех настроек [УСТ. ПЕЧ.]

- 1 На экране, показанном на шаге [ОТМЕН.], выберите **2**, а затем нажмите [MENU/SET].
- 2 Для выбора [ДА] нажмите **▲**, а затем нажмите [MENU/SET].
- 3 Чтобы закрыть меню, нажмите [MENU/SET].

- Невозможно выбрать [ОТМЕН.], если для печати не задан хотя бы один снимок.

■ Для печати даты

После задания количества отпечатков установите/отмените печать снимков с датой, нажав [DISPLAY].

- При обращении в фотосалон для распечатки цифровых снимков не забудьте дополнительно заказать распечатку даты, если это необходимо.
- В зависимости от фотосалона или принтера дата может не печататься, даже если печать даты выбрана в настройках. Дополнительную информацию можно получить в фотосалоне или прочесть в руководстве пользователя к принтеру.
- На снимках с текстовой отметкой нельзя напечатать дату.

Примечание

- Количество распечаток может быть установлено от 0 до 999.
- При использовании принтера с поддержкой PictBridge настройки печати даты на принтере могут иметь более высокий приоритет, поэтому необходимо выполнить соответствующую проверку.
- Может оказаться невозможным использование настроек печати с другим оборудованием. В этом случае отключите все настройки и задайте их заново.
- Если файл не соответствует стандарту DCF, настройку печати установить нельзя.

☰ [ЗАЩИТИТЬ]

Для снимков, которые вы не хотите удалить по ошибке, можно установить защиту.

- 1 Выберите [ЗАЩИТИТЬ] в меню режима [ВОСП.]. (P19)

- 2 Для выбора [ОДИН СН.] или [НЕСКОЛ.] нажмите **▲/▼**, а затем нажмите [MENU/SET].

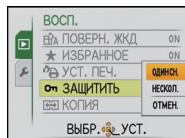

[ОДИН СН.]

[НЕСКОЛ.]

- 3 Выберите снимок, а затем нажмите [MENU/SET].

При выборе [НЕСКОЛ.]

- Повторите эти шаги для каждого снимка.
- Настройки отменяются при повторном нажатии [MENU/SET].



Для выбора снимка нажмите **◀/▶**.

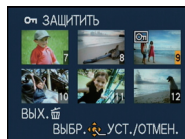

Нажмите **▲/▼/◀/▶** для выбора снимков.

- 4 Чтобы вернуться к экрану меню, нажмите [☰].

- Чтобы закрыть меню, нажмите [MENU/SET].

■ Отмена всех настроек [ЗАЩИТИТЬ]

- 1 На экране, показанном на шаге [ОТМЕН.], выберите **2**, а затем нажмите [MENU/SET].

2 Для выбора [ДА] нажмите ▲, а затем нажмите [MENU/SET].

3 Чтобы закрыть меню, нажмите [MENU/SET].

- При нажатии [MENU/SET] во время отмены защиты, отмена защиты будет остановлена.

Примечание

- Настройка защиты может не действовать на другой аппаратуре.
- Даже защищенные снимки на встроенной памяти и на карточке будут удалены при форматировании встроенной памяти или карточки.
- Даже если снимки на карте памяти SD или SDHC не защищены, их нельзя удалить, если переключатель защиты карты от записи установлен в положение [LOCK].

☰ [КОПИЯ]

Можно копировать данные выполненных снимков со встроенной памяти на карту и с карты на встроенную память.

1 Выберите [КОПИЯ] в меню режима [ВОСП.]. (P19)

2 Для выбора направления копирования нажмите ▲/▼, а затем нажмите [MENU/SET].

: Все изображения во встроенной памяти будут одновременно скопированы на карточку.
→ интервал 4.

: Один снимок копируется с карты во встроенную память. → интервал 3.

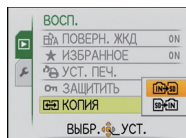

3 Нажмите ◀▶ для выбора снимка, а затем нажмите [MENU/SET].

4 Для выбора [ДА] нажмите ▲, а затем нажмите [MENU/SET].

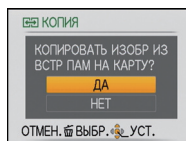

- При нажатии [MENU/SET] во время копирования снимков из встроенной памяти на карточку копирование прекратится.
- Запрещается выключать камеру в какой-либо момент во время процесса копирования.



5 Чтобы вернуться к экрану меню, нажмите [EXIT].

- Чтобы закрыть меню, нажмите [MENU/SET].
- При копировании со встроенной памяти на карту все снимки копируются, а затем экран автоматически возвращается к экрану воспроизведения.

Примечание

- При копировании данных снимка со встроенной памяти на карту, на которой недостаточно свободного места, данные снимка скопируются только частично. Рекомендуется использовать карту, свободное место которой превышает объем встроенной памяти (около 50 МБ).
- Если в пункте назначения при копировании существует снимок с тем же названием (номер папки/номер файла), что и у снимка, подлежащего копированию, при выборе [>] создается новая папка, и снимок копируется. Если в пункте назначения при копировании существует снимок с тем же названием (номер папки/номер файла), что и у снимка, подлежащего копированию, при выборе [] снимок не копируется. (P99)
- Копирование может занять продолжительное время.
- Копируются только снимки, сделанные цифровой фотокамерой Panasonic (LUMIX). (Даже если снимки были сделаны фотокамерой Panasonic, некоторые снимки могут не копироваться после их редактирования на компьютере.)
- Настройки печати исходных снимков скопированы не будут. После завершения копирования повторно установите настройки печати.

Подсоединение к персональному компьютеру

Записанные снимки можно импортировать на компьютер, подключив фотокамеру к компьютеру.

- Импортированные снимки можно легко распечатать или отправить почтой. Это удобно сделать при помощи программного обеспечения "PHOTOfunSTUDIO", которое находится на компакт-диске CD-ROM (входящем в комплект поставки).
- Прочтите отдельную инструкцию по эксплуатации для поставляемого в комплекте программного обеспечения, чтобы получить больше информации о программном обеспечении, имеющемся на компакт-диске (поставляется в комплекте), и способе его установки.

Подготовка:

Включите фотокамеру и компьютер.

Извлеките карту перед использованием снимков со встроенной памяти.

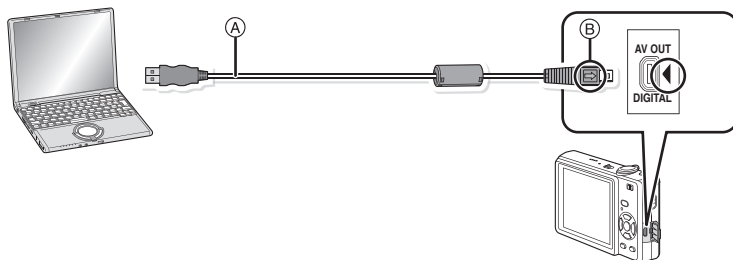

Ⓐ Кабель подсоединения USB (поставляется)

- Проверьте направления разъемов и вставьте или извлеките их, не допуская перекосов. (В противном случае разъемы могут принять изогнутую форму, что повлечет за собой проблемы.)

Ⓑ Совместите отметки и вставьте.

- Используйте аккумулятор с достаточным зарядом или адаптер переменного тока (DMW-AC5G; поставляется отдельно) и разъем постоянного тока (DMW-DCC4; поставляется отдельно). Если заряд аккумулятора снизится в процессе обмена данными между камерой и ПК, загорится индикатор состояния и раздастся предупреждающий звуковой сигнал. Прочитайте раздел "Безопасное отключение соединительного кабеля USB" (P86), прежде чем отсоединить соединительный кабель USB. В противном случае, данные могут быть повреждены.

1 Подключите фотокамеру к компьютеру при помощи кабеля USB Ⓐ (поставляется).

- Не используйте никакие другие кабели USB, помимо входящего в комплект. Использование других кабелей, помимо поставляемого в комплекте соединительного кабеля USB, может привести к неисправности.

2 Чтобы выбрать [PC] нажмите ▲/▼, а затем нажмите [MENU/SET].

- При предварительной установке [РЕЖИМ USB] (P25) на [PC] в меню [НАСТР.] камера будет автоматически подключаться к ПК без отображения экрана выбора [РЕЖИМ USB]. Это удобно, поскольку не приходится выполнять такую установку каждый раз при подключении к ПК.
- Если камера подключена к ПК при установке [РЕЖИМ USB] на [PictBridge(PTP)], на экране ПК может появиться сообщение. Выберите [Cancel], чтобы закрыть экран, и отключите камеру от ПК. Затем снова установите [РЕЖИМ USB] на [PC].

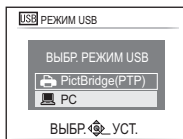

3 Дважды щелкните по [Removable Disk] в [My Computer].

- При использовании Macintosh накопитель отображается на рабочем столе. (Отображается "LUMIX", "NO_NAME" или "Untitled".)

4 Дважды щелкните по папке [DCIM].

5 Пользуясь перетаскиванием, переместите снимки, которые требуется получить, либо папку с этими снимками в любую другую папку на ПК.

■ Безопасное отключение соединительного кабеля USB

- Для отключения аппаратного оборудования воспользуйтесь значком "Safely Remove Hardware" (Безопасное отключение оборудования) на панели задач ПК. Если этот значок не отображается, убедитесь, что на ЖКД мониторе цифровой камеры не отображается [ДОСТУП] (Доступ), прежде чем отключать аппаратное оборудование.

📌 Примечание

- Поскольку камеру можно поцарапать, перед подключением к ПК рекомендуется поставить ее на мягкую ткань.
- Выключайте камеру перед подключением или отключением сетевого адаптера (DMW-AC5G; поставляется отдельно).
- Прежде чем вставлять или извлекать карту, выключите камеру и отключите соединительный кабель USB. В противном случае, данные могут быть повреждены.

■ Просмотр содержимого встроенной памяти или карты при помощи ПК (состав папки)

- Встроенная память
- Карта

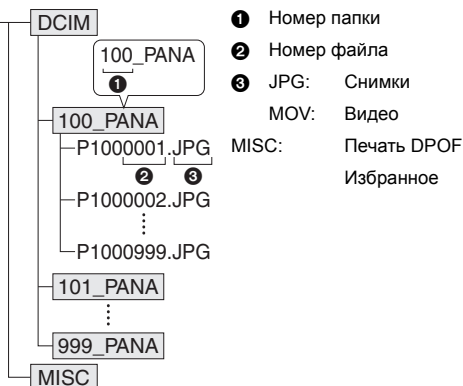

Новая папка создается при выполнении снимков в следующих ситуациях.

- После выполнения [СБРОС №] (P24) в меню [НАСТР.]
- Если вставлена карта, содержащая папку с тем же номером папки (например, если снимки выполнены при помощи другой марки камеры)
- Если в папке находится снимок с номером файла 999

■ Подключение в режиме PTP (только Windows[®] XP, Windows Vista[®] и Mac OS X)

Установите [РЕЖИМ USB] в [PictBridge(PTP)].

Данные могут теперь считываться только с карты на ПК.

- Если на карте находится 1000 снимков или более, снимки могут не импортироваться в режиме PTP.

Печать снимков

При подключении камеры к принтеру с поддержкой PictBridge можно выбрать снимки, которые нужно распечатать, и отдать команду начала печати с монитора ЖКД камеры.

Подготовка:

Включите фотокамеру и принтер.

Извлеките карту перед распечаткой снимков со встроенной памяти.

Выполните на принтере настройки качества печати и другие перед печатью снимков.

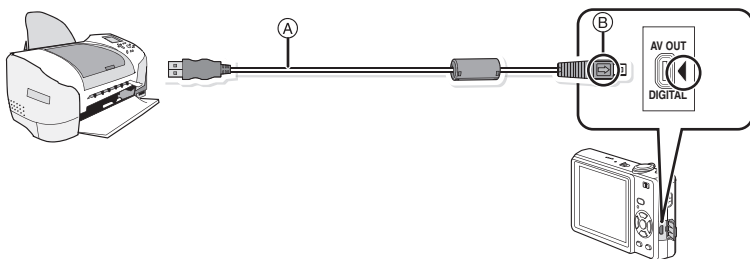

Ⓐ Кабель подсоединения USB (поставляется)

- Проверьте направления разъемов и вставьте или извлеките их, не допуская перекосов. (В противном случае разъемы могут принять изогнутую форму, что повлечет за собой проблемы.)

Ⓑ Совместите отметки и вставьте.

- Используйте аккумулятор с достаточным зарядом или адаптор переменного тока (DMW-AC5G; поставляется отдельно) и разъем постоянного тока (DMW-DCC4; поставляется отдельно). Если заряд аккумулятора снизится, когда камера подключена к принтеру, загорится индикатор состояния и раздастся предупреждающий звуковой сигнал. Если это произойдет во время печати, немедленно остановите печать. Если печать не выполняется, отсоедините кабель USB.

1 Подключите фотокамеру к принтеру при помощи кабеля USB Ⓐ (поставляется).

- Когда камера подключена к принтеру, появляется значок, запрещающий отсоединять кабель [🚫]. Не отсоединяйте кабель USB, пока отображается [🚫].

- 2** Для выбора [PictBridge(PTP)] нажмите ▲/▼, а затем нажмите [MENU/SET].

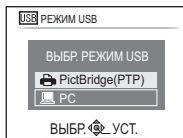

Примечание

- Поскольку камеру можно поцарапать, перед подключением к принтеру рекомендуется поставить ее на мягкую ткань.
- Не используйте никакие другие кабели USB, помимо входящего в комплект. Использование других кабелей, помимо поставляемого в комплекте соединительного кабеля USB, может привести к неисправности.
- Выключайте камеру перед подключением или отключением сетевого адаптера (DMW-AC5G; поставляется отдельно).
- Прежде чем вставлять или извлекать карту, выключите камеру и отключите соединительный кабель USB.
- Нельзя переключаться между встроенной камерой и картой, когда камера подключена к принтеру. Отключите соединительный кабель USB, вставьте (или извлеките) карту, а затем подключите соединительный кабель USB к принтеру снова.

Выбор и печать одного снимка

- 1** Нажмите ◀▶ для выбора снимка, а затем нажмите [MENU/SET].

- Сообщение исчезнет приблизительно через 2 секунды.

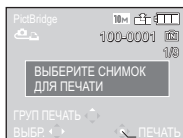

- 2** Для выбора [ЗАПУСК ПЕЧ.] нажмите ▲, а затем нажмите [MENU/SET].

- Элементы, которые можно задать до начала печати снимков, приведены в "Настройки печати" (P89).
- Для прерывания процесса печати нажмите [MENU/SET].
- После печати отсоедините кабель USB.

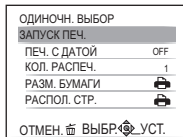

Выбор и печать нескольких снимков

- 1** Нажмите ▲.

- 2** Для выбора необходимого параметра нажмите ▲/▼, а затем нажмите [MENU/SET].

- При появлении экрана проверки печати выберите [ДА] и распечатайте снимки.



Параметр	Описание настроек
[МНОЖЕСТВ. ВЫБОР]	Несколько снимков печатаются одновременно. <ul style="list-style-type: none"> Нажмите ▲/▼/◀/▶ для выбора снимков; далее на снимках, которые нужно напечатать, при нажатии появляется [DISPLAY] [🖨️]. (При повторном нажатии [DISPLAY] настройка отменяется.) После выбора снимков нажмите [MENU/SET].
[ВЫБРАТЬ ВСЕ]	Печать всех сохраненных снимков.
[УСТ. ПЕЧ.(DPOF)]	Печать только снимков, отмеченных в [УСТ. ПЕЧ.]. (P82)
[ИЗБРАННОЕ]*	Печать только снимков, отмеченных как избранные. (P81)

* Только если для [ИЗБРАННОЕ] установлено [ON] и имеются снимки, отмеченные как избранные. (P81)

3

Для выбора [ЗАПУСК ПЕЧ.] нажмите ▲, а затем нажмите [MENU/SET].

- Элементы, которые можно задать до начала печати снимков, приведены в “Настройки печати” (P89).
- Для отмены печати нажмите [MENU/SET].
- После печати отсоедините кабель USB.

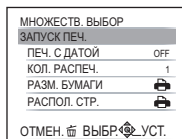

Настройки печати

Выберите установите элементы на экране при выполнении шага 2 для операции “Выбор и печать одного снимка” и шага 3 для операции “Выбор и печать нескольких снимков”.

- Для распечатки снимков на бумаге, размер или макет которой не поддерживается фотокамерой, установите [РАЗМ. БУМАГИ] или [РАСПОЛ. СТР.] в [🖨️] и задайте размер бумаги или макет на принтере. (Подробная информация приводится в руководстве пользователя принтера.)
- При выборе [УСТ. ПЕЧ.(DPOF)] элементы [ПЕЧ. С ДАТОЙ] и [КОЛ. РАСПЕЧ.] не отображаются.



[ПЕЧ. С ДАТОЙ]

Параметр	Описание настроек
[OFF]	Дата не распечатывается.
[ON]	Дата распечатывается.

- Если принтер не поддерживает печать даты, дата не может быть распечатана на снимке.
- Поскольку настройки принтера могут иметь более высокий приоритет, чем настройки печати даты, необходимо проверить также печать на принтере с настройкой даты.
- При печати изображений с отпечатком символов не забудьте установить печать с датой на [OFF], иначе дата напечатается сверху.

Примечание

При обращении в фотоателье для печати снимков

- Для случайной печати даты с использованием [ОТПЕЧ СИМВ] (P77) или настройки печати даты во время настройки [УСТ. ПЕЧ.] (P82) перед фотоателье дату можно напечатать в фотоателье.

[КОЛ. РАСПЕЧ.]





Можно установить до 999 отпечатков.

[РАЗМ. БУМАГИ]

Параметр	Описание настроек
	Преимущество имеют настройки на принтере.
[L/3.5"×5"]	89 мм×127 мм
[2L/5"×7"]	127 мм×178 мм
[POSTCARD] (ОТКРЫТКА)	100 мм×148 мм
[16:9]	101,6 мм×180,6 мм
[A4]	210 мм×297 мм
[A3]	297 мм×420 мм
[10×15cm]	100 мм×150 мм
[4"×6"]	101,6 мм×152,4 мм
[8"×10"]	203,2 мм×254 мм
[LETTER] (ПИСЬМО)	216 мм×279,4 мм
[CARD SIZE] (КАРТОЧКА)	54 мм×85,6 мм

• Размеры бумаги, не поддерживаемые принтером, отображаться не будут.

[РАСПОЛ. СТР.] (Макеты для печати, которые могут быть заданы на этой фотокамере)

Параметр	Описание настроек
	Преимущество имеют настройки на принтере.
	1 снимок без рамки на 1 странице
	1 снимок с рамкой на 1 странице
	2 снимка на 1 странице
	4 снимка на 1 странице

• Если принтер не поддерживает макет страницы, параметр не может быть выбран.

■ Печать макетов**Печать одного фотоснимка несколько раз на 1 листе бумаги**

Например, если один и тот же снимок нужно распечатать 4 раза на 1 листе бумаги, установите [РАСПОЛ. СТР.] на , а затем установите [КОЛ. РАСПЕЧ.] на 4 для снимка, который нужно распечатать.

При печати различных снимков на 1 листе бумаги

Например, если нужно напечатать 4 разных снимка на 1 листе бумаги, установите [РАСПОЛ. СТР.] на [4x4] и затем установите [КОЛ. РАСПЕЧ.] на 1 для каждого из 4 снимков.

Примечание

- Если во время печати индикатор [●] горит оранжевым цветом, фотокамера получает от принтера сообщение об ошибке. После завершения печати убедитесь в работоспособности принтера.
- Если количество отпечатков слишком большое, снимки могут печататься в несколько заходов. В таком случае указываемое оставшееся количество отпечатков может отличаться от заданного количества.

Режим [ВОСП.]: 

Воспроизведение фотоснимков на экране телевизора

Воспроизведение фотоснимков при помощи кабеля AV (поставляется)

Подготовка:

Установите [ФОРМАТ ТВ]. (P25)

Выключите камеру и телевизор.

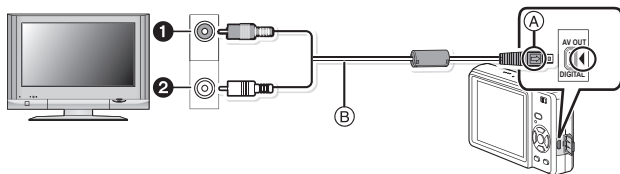

① Желтый: к разъему видеовхода

② Белый: к разъему аудиовхода

Ⓐ Совместите отметки и вставьте.

Ⓑ AV кабель (входит в комплект поставки)

- Проверьте направления разъемов и вставьте или извлеките их, не допуская перекосов. (В противном случае разъемы могут принять изогнутую форму, что повлечет за собой проблемы.)

1 Подключите кабель AV (поставляется) к разъемам видеовхода и аудиовхода на телевизоре.

2 Подключите кабель AV к разъему [AV OUT] фотокамеры.

3 Включите телевизор и выберите внешний вход.

4 Включите фотокамеру.



Примечание

- В зависимости от [ФОРМАТ], черные полосы могут отображаться сверху и снизу или слева и справа от изображений.
- Не использовать любые другие кабели AV, за исключением поставляемого.
- Прочтите руководство пользователя телевизора.
- При воспроизведении вертикальных изображений они могут быть смазанными.
- Установив [ВИДЕО ВЫХ.] в меню [НАСТР.] можно просматривать на телевизоре изображения в других странах (регионах), которые используют системы NTSC или PAL.

Воспроизведение фотоснимков на телевизоре с гнездом для карты памяти SD

Карта памяти SD с записанными снимками может воспроизводиться на телевизорах с гнездом для карты памяти SD.



Примечание

- В зависимости от модели телевизора, изображения могут не отображаться в полноэкранном режиме.
- Видео не воспроизводится. Для воспроизведения видео подключите фотокамеру к телевизору с помощью кабеля AV (поставляется).
- Невозможно воспроизвести снимки с карт SDHC на телевизоре, не поддерживающем данные карты.
- Возможно окажется невозможным воспроизведение карточек MultiMediaCard.

Вид экрана

■ При записи

Запись в нормальном режиме съемки [📷] (Исходные настройки)

- 1 Режим записи
- 2 Режим вспышки (P40)
- 3 Участок автофоку-сировки (P32)
- 4 Фокус (P32)
- 5 Размер снимка (P63)
- 6 Качество (P64)
- 7 Индикатор аккумулятора (P12)
- 8 Количество записываемых снимков (P108)
- 9 Встроенная память (P16)
[📄]: Карта (P16) (отображается только во время записи)
- 10 Состояние записи
- 11 Светочувствительность ISO (P65)
- 12 Скорость затвора (P32)
- 13 Показатель диафрагмы (P32)
- 14 Оптический стабилизатор изображения (P70)/[📷]: Индикатор предупреждения о дрожании (P33)

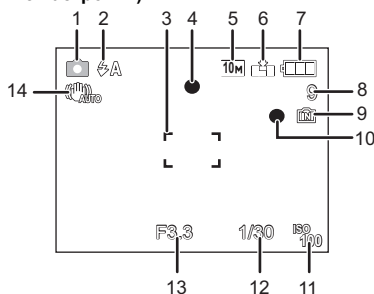

■ При записи (после настройки)

- 15 Режим АФ макро (P43)
- 16 [📷]: Режим макро зума (P43)
- 17 Баланс белого (P66)
- 18 Светочувствительность ISO (P65)
Максимальный уровень светочувствительности ISO (P65)
- 19 Цветной режим (P69)
- 20 Качество записи (P58)
- 21 Доступное время записи (P58): R8m30s
- 22 Имя*1 (P52)
- 23 Возраст*1 (P52)
- 24 Месторасположение*2 (P60)
- 25 Дата поездки (P60)
- 26 Оставшееся время записи (P58)
[ISO]: Функция интеллектуального управления светочувствительностью ISO (P65)
- 27 Текущая настройка даты и времени/📍: места назначения поездки*2 (P62)
Увеличение/Дополнительное оптическое увеличение (P33)/[EZ W] [] [T] [1X]:
Цифровое увеличение (P33, 69)
- 28 Компенсация экспозиции (P46)
- 29 Режим верхнего ракурса (P23)
[A*]: Усиление яркости ЖКД (P23)
[A*]: Автоматическое усиление яркости ЖКД (P23)
- 30 Режим автоматического таймера (P45)
- 31 Серийная съемка (P68)/[📷]: Автоматическая настройка значений экспозиции (P47)/
[📷]: Запись звука (P58)
- 32 Вспомогательная лампочка AF (P70)
- 33 Количество дней, прошедших с даты начала поездки (P60)

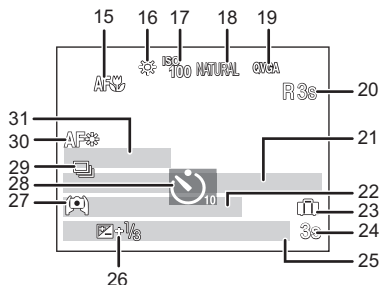

- *1 Отображается приблизительно 5 секунд при включении камеры в [РЕБЕНОК1]/ [РЕБЕНОК2] или [ДОМ.ЖИВОТНОЕ] в режиме сцены.
- *2 Текущая дата и время выводятся примерно на 5 секунд при включении фотокамеры, при настройке часов и после переключения из режима воспроизведения в режим записи.

■ При воспроизведении

- 1 Режим воспроизведения (P35)
- 2 Защищенный снимок (P83)
- 3 Избранное (P81)
- 4 Индикация текстовой отметки (P77)
- 5 Размер снимка (P63)
Значок видео (P74)
- 6 Качество (P64)
- 7 Индикатор аккумулятора (P12)
- 8 Папка/Файловый номер (P86)
- 9 Встроенная память (P16)
- 10 Оставшееся время воспроизведения (P74): 8m30s
- 11 Номер страницы/Всего снимков
- 12 Время записи видео (P74): 8m30s
- 13 Компенсация экспозиции (P46)
- 14 Информация о записи
- 15 Настройки избранного (P81)
- 16 Дата и время записи/Установка пункта назначения (P62)
Имя (P52)
Запись (P76)
- 17 Возраст (P52)
- 18 Количество дней, прошедших с даты начала поездки (P60)
- 19 Яркость монитора ЖКД (P23)
- Количество отпечатков (P82)
- Воспроизведение видео (P74)
- Индикатор предупреждения отсоединения кабеля (P87)

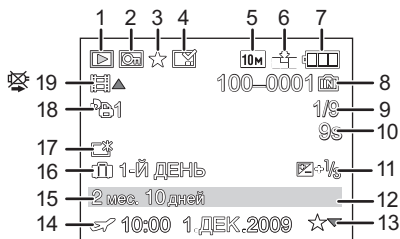

Предосторожности при использовании фотокамеры

Оптимальное использование фотокамеры

Не роняйте и не ударяйте камеру, а так же не подвергайте ее воздействию большого давления.

- Старайтесь не ударять и не ронять сумку/футляр, в которую вы положили фотокамеру, поскольку удар может привести к повреждению фотокамеры, объектива либо ЖКД монитора.
- Не прикрепляйте никаких других предметов к ремешку, поставляемому вместе с фотокамерой. При хранении такой предмет может надавить на монитор ЖКД и повредить его.
- Не пользуйтесь бумажными пакетами для переноски фотокамеры, поскольку бумажный пакет легко может порваться, а фотокамера упасть и повредиться.
- Для защиты камеры мы настоятельно рекомендуем приобрести прочную сумку/футляр у местного дилера.

Держать фотокамеру как можно дальше от намагнитченного оборудования (например, микроволновой печи, телевизора, оборудования для видеоигр и т. п.).

- При использовании фотокамеры на телевизоре или вблизи него снимки и звуки могут искажаться под действием электромагнитных волн.
- Не пользоваться фотокамерой вблизи сотового телефона, так как он может вызвать помехи, отрицательно влияющие на снимки и звук.
- Записанные данные могут быть заперчены или снимки могут быть искажены под действием сильных магнитных полей, создаваемых динамиками или крупными двигателями.
- Электромагнитное излучение, создаваемое микропроцессорами, может отрицательно влиять на фотокамеру, вызывая искажения снимков и звука.
- Если фотокамера работает со сбоями под влиянием намагнитченного оборудования, следует отключить ее и вынуть аккумулятор или отсоединить адаптер пер. тока (DMW-AC5G; не входит в комплект поставки), затем снова подсоединить аккумулятор или адаптер перем. тока и включить фотокамеру.

Не пользоваться фотокамерой возле радиопередатчиков или высоковольтных линий.

- Если производить съемку возле радиопередатчиков или высоковольтных линий, качество снимков или звука может от этого значительно пострадать.

Пользуйтесь только поставляемыми шнурами и кабелями. При использовании принадлежностей, которые не входят в комплект поставки, пользуйтесь шнурами и кабелями, поставляемыми с принадлежностями.

Не удлинняйте шнуры и кабели.

Не допускайте попадания на фотокамеру инсектицидов и летучих химических веществ.

- Такие химические вещества при попадании на фотокамеру могут вызывать деформацию корпуса и отслаивание отделки поверхности.
- Не допускайте длительного контакта резиновых или пластиковых материалов с фотокамерой.

Очистка

Перед очисткой камеры извлеките аккумулятор или разъем постоянного тока (DMW-DCC4; поставляется отдельно) или извлеките сетевую вилку из розетки. Затем вытрите камеру сухой мягкой тканью.

- В случае сильного загрязнения камеры ее можно почистить с помощью отжатой влажной ткани, а затем вытереть сухой тканью.
- Не используйте для очистки камеры такие растворители, как бензол, разбавитель, спирт, моющие средства для кухни и т. д., поскольку это может привести к ухудшению состояния внешнего корпуса либо отслоению покрытия.
- При использовании ткани с пропиткой химическим веществом обязательно следуйте прилагаемой к ней инструкции.

- Если монитор ЖКД загрязнен, сдуйте пыль и посторонние предметы с помощью имеющейся в продаже щетки с грушей. Если монитор сильно загрязнен, осторожно протрите его мягкой тканью или салфеткой для очков.

Информация о ЖК дисплее

- Нельзя сильно надавливать на ЖК дисплей. Это может повлечь за собой искажение цветов на дисплее и нарушение его нормальной работы.
- Не нажимайте на монитор ЖКД твердыми заостренными предметами, например шариковыми ручками.
- Не царапайте монитор ЖКД и не нажимайте на него с силой.
- Изокрашение, появляющееся на ЖК-дисплее при включении холодной камеры, вначале несколько темнее обычного. При увеличении температуры внутри камеры яркость изображения восстанавливается.

Для производства монитора ЖКД/экрана видеосистемы используется чрезвычайно точная технология. Тем не менее, на экране могут быть видны в небольшом количестве темные или яркие точки (красные, синие или зеленые). Это не является неисправностью. На мониторе ЖКД/экране видеосистемы находится более чем 99,99% рабочих пикселей и не более, чем 0,01% нерабочих (полностью потухших или негаснущих). Эти точки не записываются при сохранении снимка в памяти камеры или на карте памяти.

Информация об объективе

- Нельзя сильно нажимать на объектив.
- Не оставляйте камеру с обращенным к солнцу объективом, поскольку солнечные лучи могут привести к неисправности камеры. Также соблюдайте осторожность, кладя камеру вне помещения или возле окна.

Аккумулятор

Данный аккумулятор является литиево-ионным аккумулятором. Его способность генерировать питание основывается на химической реакции, происходящей внутри него. Эта реакция подвержена влиянию окружающей температуры и влажности и, если температура слишком высокая или слишком низкая, то рабочее время аккумулятора сокращается.

После использования извлеките аккумулятор.

- Хранить вынутый аккумулятор в специальном футляре для аккумулятора (поставляется в комплекте).

Если вы случайно уронили аккумулятор, проверьте, не деформировались ли корпус и полюса.

- Использование деформированного аккумулятора в фотокамере может повредить фотокамеру.

Носите с собой запасные заряженные аккумуляторы.

- Учтите, что срок службы аккумулятора сокращается при низкой температуре, например на лыжных трассах.
- Не забудьте взять с собой в поездку зарядное устройство (поставляется в комплекте). Тогда вы сможете заряжать аккумулятор во время поездки.

Утилизация отработанных аккумуляторов.

- Аккумуляторы имеют ограниченный срок службы.
- Не бросайте аккумуляторы в огонь, так как они могут взорваться.

Не допускайте контакта полюсов аккумулятора с металлическими предметами (например, ожерельями, шпильками для волос и т.п.).

- Это может привести к короткому замыканию, выделению тепла и, как следствие, ожогам при контакте с аккумулятором.

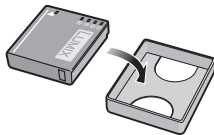

Зарядное устройство

- При использовании зарядного устройства аккумулятора возле радиоприемника прием может ухудшиться.
- Храните зарядное устройство на расстоянии не менее 1 м от радиоустройства.
- При работе зарядного устройства может быть слышно жужжание. Это не неисправность.
- После использования не забудьте отключить устройство питания от электрической розетки. (Включенное в розетку зарядное устройство потребляет незначительный ток.)
- Держите клеммы зарядного устройства и аккумуляторов чистыми.

Карта

Не оставляйте карту в местах с высокой температурой, в местах, подверженных влиянию электромагнитных волн или статического электричества, или под прямыми солнечными лучами.

Не изгибайте и не бросайте карту.

- Карта может быть повреждена или записанное на нее содержимое может быть повреждено или стерто.
- После использования и при хранении или переноске карты положите ее в футляр для карты или в чехол.
- Не допускайте попадания грязи, пыли или воды на разъемы на обратной стороне карты. Не прикасайтесь к разъемам пальцами.

Примечание, касающееся передачи другим лицам либо утилизации карты памяти

Форматирование или удаление с использованием данной камеры или ПК только изменяет данные управления файлом, но полностью не удаляет данные с карты памяти.

Рекомендуется физически уничтожить карту памяти либо воспользоваться имеющимся в продаже компьютерным программным обеспечением для удаления данных, чтобы полностью стереть данные на карте памяти, прежде чем передавать ее другому лицу или утилизировать. За управление данными в карте отвечает пользователь.

О личных данных

Личные данные сохраняются на записанном изображении, если имя или день рождения установлены в [РЕБЕНОК1]/[РЕБЕНОК2] в режиме сцены.

Отказ от ответственности

- Информация, включая личные данные, может измениться или исчезнуть из-за ошибочной операции, воздействия статического электричества, повреждения, неисправности, ремонта или других действий.
- Перед началом эксплуатации обратите внимание на то, что компания Panasonic не несет ответственности за прямой или косвенный ущерб вследствие изменения или исчезновения информации либо личной информации.

При обращении за ремонтом, передаче другому лицу или утилизации

- Повторно установите настройки для защиты личных данных. (P24)
- Если во встроенной памяти хранятся снимки, скопируйте нужные снимки на карту памяти (P84) до форматирования встроенной памяти (P25).
- При обращении за ремонтом выньте карту памяти из камеры.
- При ремонте камеры настройки встроенной памяти и установки могут вернуться к заводским установкам по умолчанию.
- Если вышеуказанные операции невозможно выполнить ввиду неисправности, обратитесь к дилеру, у которого была куплена камера, либо в ближайший сервисный центр.

При передаче другими лицам или утилизации карты памяти см. “Примечание, касающееся передачи другим лицам либо утилизации карты памяти” на P97.

Если камера длительное время не используется

- Храните аккумулятор в сухом прохладном месте с относительно стабильной температурой: [рекомендуемая температура: 15 °C до 25 °C, рекомендуемая влажность: 40% до 60%]
- Всегда вынимайте аккумулятор и карту памяти из камеры.
- Если аккумулятор остается внутри камеры, он разряжается, даже если камера выключена. При длительном хранении аккумулятора внутри камеры он может разрядиться настолько, что станет непригодным даже после подзарядки.
- При длительном хранении аккумулятора рекомендуется заряжать его один раз в год. После полной разрядки аккумулятора выньте его из камеры и храните отдельно от камеры.
- При хранении камеры в шкафу или ящике рекомендуется помещать ее совместно с влагопоглотителем (силикагель).

О данных снимка

- Записанные данные могут быть повреждены или утеряны, если камера выходит из строя ввиду неправильного обращения. Компания Panasonic не несет ответственности за какие-либо убытки, понесенные ввиду потери записанных данных.

О штативах

- При использовании штатива перед установкой на него камеры убедитесь, что штатив установлен устойчиво.
- Возможно, при использовании штатива нельзя будет извлечь карту или аккумулятор.
- Прикрепляя или отсоединяя камеру, убедитесь, что винт штатива не перекошен. Применение чрезмерных усилий при завинчивании может привести к повреждению винта на камере. Кроме того, корпус камеры и паспортная табличка могут быть повреждены или поцарапаны, если камера прикреплена к штативу слишком плотно.
- Внимательно прочтите руководство по эксплуатации штатива.
- Некоторые штативы невозможно прикрепить, если подключен разъем постоянного тока (DMW-DCC4; поставляется отдельно) или адаптер переменного тока (DMW-AC5G; поставляется отдельно).

Сообщения

В некоторых случаях на экран выводятся запросы подтверждения и сообщения об ошибках. В качестве примеров ниже описаны основные сообщения.

[ДАННАЯ КАРТА ПАМЯТИ ЗАБЛОКИРОВАНА]

- Переключатели защиты карт памяти SD или SDHC перемещаются в положение [LOCK]. Для разблокировки переместите переключатель в обратное положение. (P16)

[НЕТ СНИМКОВ ДЛЯ ВОСПРОИЗВ.]

- Запишите снимок или вставьте карту с записанным снимком и просмотрите его.

[ЭТОТ СНИМОК ЗАЩИЩЕН]

- Удалите снимок после снятия настройки защиты. (P83)

[ЭТОТ СНИМОК НЕЛЬЗЯ УДАЛИТЬ]/[НЕКОТОРЫЕ СНИМКИ НЕЛЬЗЯ УДАЛИТЬ]

- Фотоснимки не соответствуют стандарту DCF не могут быть стерты.
 - Для удаления отдельных фотоснимков отформатируйте карту, предварительно скопировав нужные данные на компьютер или другое устройство. (P25)

[НЕЛЬЗЯ ВЫБРАТЬ ДРУГИЕ СНИМКИ ДЛЯ УДАЛЕНИЯ]

- Превышено количество снимков, которое можно установить за один раз при выборе [НЕСКОЛ.] для [УДАЛ. НЕСКОЛЬКО] (P37), [ИЗБРАННОЕ] (P81), [РЕД ЗАГОЛ] (P76), [ОТПЕЧ СИМВ] (P77) или [ИЗМ. РАЗР.] (P79).
 - Уменьшите количество установленных снимков, а затем повторите операцию.
- Выбрано более 999 избранных фотоснимков.

[НЕЛЬЗЯ УСТАНОВИТЬ ДЛЯ ЭТОГО СНИМКА]

- [РЕД ЗАГОЛ], [ОТПЕЧ СИМВ] или [УСТ. ПЕЧ.] нельзя установить для снимков, не соответствующих стандарту DCF.

[НЕДОСТАТОЧНО МЕСТА ВО ВСТР. ПАМЯТИ]/[НА КАРТЕ НЕДОСТАТОЧНО ПАМЯТИ]

- Во встроенной памяти или на карте нет свободного места.
 - При копировании фотоснимков со встроенной памяти на карту (групповое копирование) снимки копируются до заполнения карты.

[НЕ ВСЕ ИЗОБР. МОГУТ БЫТЬ СКОПИРОВАНЫ]/[НЕВОЗМОЖНО ЗАВЕРШИТЬ КОПИРОВАНИЕ]

- Следующие фотоснимки нельзя скопировать.
 - Фотоснимок с таким же именем уже существует на получателе. (Только при копировании с карты на встроенную память.)
 - Файлы не соответствуют стандарту DCF.
- Более того, могут не копироваться снимки, записанные или отредактированные другим оборудованием.

[ОШИБКА ВСТР. ПАМЯТИ ФОРМАТ-ТЬ ВСТР ПАМ?]

- Это сообщение будет отображаться, если встроенная память отформатирована на ПК.
 - Еще раз отформатируйте встроенную память на камере. (P25) Данные на встроенной памяти будут удалены.

[ОШИБКА КАРТЫ ПАМЯТИ ФОРМАТИРОВАТЬ ЭТУ КАРТУ?]

- Формат данной карты не распознается камерой.
 - Отформатируйте карту еще раз при помощи камеры после сохранения необходимых данных на ПК и т.д. (P25)

[ВЫКЛЮЧИТЕ ФОТОКАМЕРУ И СНОВА ВКЛЮЧИТЕ ЕЕ]/[ОШИБКА СИСТ.]

- Данное сообщение появляется, когда камера работает неправильно.
 - Выключите фотокамеру и снова включите. Если сообщение не пропадает, обратитесь в вашему дилеру или в ближайший сервисный центр.

[ОШИБКА ПАРАМЕТРА КАРТЫ ПАМЯТИ]

- Используйте карту, совместимую с данной камерой. (P16)
- При использовании карт емкостью 4 ГБ или более можно использовать только карту памяти SDHC.

[ОШИБКА КАРТЫ ПАМЯТИ ПРОВЕРЬТЕ КАРТУ]

- При обращении к карте произошла ошибка.
 - Вставить повторно карту памяти.
 - Вставьте другую карту.

[ОШИБКА СЧИТ./ОШИБКА ЗАП. ПРОВЕРЬТЕ КАРТУ]

- Не удалось прочитать или записать данные.
 - Извлеките карту после отключения питания ([OFF]). Вставьте карту снова, включите питание и снова попробуйте выполнить чтение или запись данных.
- Возможно, карта сломана.
 - Вставьте другую карту.

[ЗАПИСЬ ДВИЖ. ИЗОБР. ОТМЕНЕНА ИЗ-ЗА ОГРАНИЧЕНИЙ СКОРОСТИ ЗАПИСИ НА КАРТУ]

- При установке качества записи на [WVGA] или [VGA] рекомендуется использовать высокоскоростную карту с указанным на упаковке значением "10MB/s" или выше.
- В случае остановки даже после использования карты "10MB/s" или выше скорость записи данных ухудшается, поэтому рекомендуется создать резервную копию, а затем выполнить форматирование (P25).
- Запись видеок кадров может внезапно прерваться — это зависит от типа карты памяти SD или SDHC.

[НЕВОЗМОЖНО СОЗДАТЬ ПАПКУ]

- Каталог нельзя создать, поскольку не осталось свободных номеров для каталогов. (P86)
 - Форматируйте карту после сохранения необходимых данных на ПК и т. д. (P25) При выполнении [СБРОС №] в меню [НАСТР.] после форматирования номер папки сбрасывается на 100. (P24)

[ОТОБРАЖЕНИЕ СНИМКА ДЛЯ 4:3 ТВ]/[ОТОБРАЖЕНИЕ СНИМКА ДЛЯ 16:9 ТВ]

- AV кабель подключен к камере.
 - Нажмите [MENU/SET], если хотите сразу удалить это сообщение.
 - Выберите [ФОРМАТ ТВ] в меню [НАСТР.] для изменения телевизионного формата. (P25)
- Это сообщение также появляется, если кабель USB подключен только к камере. В таком случае присоедините другой конец кабеля USB к ПК или принтеру. (P85, 87)

[ПРИНТ. ЗАНЯТ]/[ПРОВЕРЬТЕ ПРИНТЕР]

- Печать на принтере невозможна.
 - Проверьте принтер.

[КОНЧИЛСЯ ЗАРЯД БАТАРЕИ]

- Заряд встроенного аккумулятора заканчивается.
 - Зарядить аккумулятор.

[ДАННЫЙ АККУМУЛЯТОР ИСПОЛЬЗОВАТЬ НЕЛЬЗЯ]

- Камера не может распознать аккумулятор.
 - Используйте оригинальные аккумуляторы Panasonic. Если данное сообщение появляется даже при использовании оригинального аккумулятора Panasonic, обратитесь к дилеру или в ближайший сервисный центр.
- Аккумулятор не может быть распознан, так как его клеммы загрязнены.
 - Очистите клеммы от загрязнений и т. п.

Устранение неисправностей

Во-первых, попробуйте выполнить следующие операции (P101 до 107).

Если проблема не устраняется, ее можно разрешить, выбрав [СБРОС] (P24) в меню [НАСТР.] при выполнении снимков.

Аккумуляторы и источник питания

Фотокамера не работает даже во включенном состоянии.

- Аккумулятор вставлен неправильно. (P14)
- Ресурс аккумулятора исчерпан.

При включении фотокамеры монитор ЖКД выключается.

- Включен ли [АВТООТКЛ. ЖКД] (P23) в режиме [ЭКОНОМ. РЕЖ.]?
→ Для отмены этих режимов нажмите кнопку затвора наполовину.
- Ресурс аккумулятора исчерпан.

Фотокамера выключается сразу же после включения.

- Ресурс аккумулятора исчерпан.
- Если оставить фотокамеру включенной, аккумулятор разрядится.
→ Часто выключайте фотокамеру, используя экономный режим [ЭКОНОМ. РЕЖ.]. (P23)

Мигает индикатор [CHARGE].

- Не является ли температура аккумулятора чрезмерно высокой или чрезмерно низкой? Если да, понадобится больше времени, чем обычно, для зарядки аккумулятора, или же зарядка может быть не завершена.
- Не загрязнены ли клеммы зарядного устройства или аккумулятора?
→ Вытрите грязь сухой тканью.

Запись

Снимки не записываются.

- Переключатель выбора [ЗАП.]/[ВОСП.] установлен в положение [📷]? (P27)
- Осталась ли свободная память во встроенной памяти или на карте?
→ Удалите ненужные снимки для увеличения доступной памяти. (P37)

Снимок слишком бледный.

- Снимок может получаться бледным, если объектив загрязнен, например, на объективе имеются отпечатки пальцев.
→ В случае загрязнения объектива выключите камеру, задвиньте корпус объектива (P10) и осторожно протрите поверхность объектива мягкой сухой тканью.

Участок вокруг выполненных снимков становится темным.

- Выполнялись ли снимки со вспышкой с близкого расстояния при трансфокаторе, расположенном возле [W] (1×)?
→ Выполните небольшое увеличение, а затем выполните снимки. (P33)

Снимки слишком светлые или слишком темные.

→ Проверьте, правильно ли установлена компенсация экспозиции. (P46)

2 или 3 снимка делаются одновременно.

→ Установите автоматический брекетинг (P47), [СКОР. СЪЕМКА] (P54), [ИМПУЛЬС ВСПЫШКИ] (P55) в режиме сцены или [СЕРИЙН.СЪЕМК] (P68) меню режима [ЗАП.] на [OFF].

Объект неправильно фокусируется.

- Диапазон фокусировки зависит от режима записи.
→ Установите необходимый режим, соответствующий расстоянию до объекта.
- Объект находится за пределами диапазона фокусировки камеры. (P31)
- Камера трясется (дрожит), или объект незначительно перемещается. (P33)

**Записанный снимок размытый.
Оптический стабилизатор изображения не эффективен.**

→ Скорость затвора уменьшается, когда снимки выполняются в местах с недостаточной освещенностью, поэтому следует прочно держать камеру двумя руками при выполнении снимков. (P28)
→ При выполнении снимков с невысокой скоростью затвора следует использовать автоматический таймер. (P45)

Выполнение снимков с использованием автоматической настройки значений экспозиции невозможно.

- Составляет ли количество записываемых снимков 2 или меньше?

**Записанный снимок выглядит зернистым.
На снимке появляется шум.**

- Не слишком ли высокая светочувствительность ISO или не слишком ли низкая скорость затвора?
(На момент поставки камеры светочувствительность ISO установлена на [AUTO]. Поэтому при выполнении снимков в помещении и т. д. появляется шум.)
→ Уменьшите светочувствительность ISO. (P65)
→ Установите [ЦВЕТ.РЕЖИМ] на [NATURAL]. (P69)
→ Снимайте в хорошо освещенных местах.
- Установлено ли [ВЫС. ЧУВСТВ.] или [СКОР. СЪЕМКА] в режиме сцены? Если установлено, разрешение записываемого снимка незначительно уменьшается ввиду обработки с высокой чувствительностью, но это не является неисправностью.

Яркость или цветовой тон записанного снимка отличается от реальной композиции.

- Если запись производится при флуоресцентном освещении, яркость или цветовой тон может слегка измениться в случае увеличения скорости затвора. Это обусловлено свойствами флуоресцентного освещения и не является неисправностью.

На мониторе ЖКД во время съемки появляется красноватая вертикальная линия (тянущееся продолжение).

- Это особенность матриц ПЗС, которая возникает, когда на объекте имеется яркий участок. Некоторая неоднородность может возникать на окружающих участках, но это не является неисправностью. Помеха записывается при съемке видео, но не записывается на фотоснимках.
- При съемке рекомендуется не подвергать экран воздействию солнечного света или любого иного источника яркого освещения.

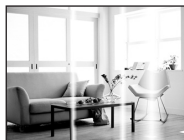

Запись видео прекращается в процессе записи.

- Запись может внезапно прерваться — это зависит от типа карты.
 - При установке качества записи на [WVGA] или [VGA] рекомендуется использовать высокоскоростную карту с указанным на упаковке значением "10MB/s" или выше.
 - В случае остановки даже после использования карты "10MB/s" или выше скорость записи данных ухудшается, поэтому рекомендуется создать резервную копию, а затем выполнить форматирование (P25).
- Используется ли карта MultiMediaCard? Эта фотокамера не поддерживает карты MultiMediaCard.

Монитор ЖКД**Монитор ЖКД выключается, хотя камера включена.**

- Монитор ЖКД выключается и загорается индикатор состояния, когда выбрано [АВТООТКЛ. ЖКД] (P23) для режима [ЭКОНОМ. РЕЖ.].
[Это не произойдет при использовании сетевого адаптера (DMW-AC5G; поставляется отдельно).]
Если оставшийся заряд аккумулятора низкий, для зарядки вспышки может потребоваться больше времени, и время отключения монитора ЖКД также может увеличиться.

На короткое время монитор становится тусклее или ярче.

- Это явление происходит при нажатии кнопки затвора наполовину для установки показателя диафрагмы и не влияет на записываемые снимки.
- Данное явление происходит также в случае изменения яркости при использовании масштабирования на камере или перемещении камеры. Причиной является срабатывание автоматической диафрагмы камеры. Это не является неисправностью.

При съемке в помещении монитор ЖКД мерцает.

- ЖКД монитор может мерцать несколько секунд после включения фотокамеры при съемке внутри помещения при освещении флуоресцентном освещении. Это не неисправность.

Монитор ЖКД слишком яркий или слишком темный.

- Настройте яркость экрана. (P22)
- [ЯРКИЙ ЖКД] или [ВЕРХНИЙ РАКУРС] активировано. (P23)

На мониторе ЖКД видны черные, красные, синие и зеленые точки.

- Это не неисправность.
Эти пиксели не влияют на записываемые снимки.

На мониторе ЖКД появляются помехи.

- В темных местах, могут появиться помехи для поддержания яркости монитора ЖКД. И не влияет на записываемые снимки.

На мониторе ЖКД появляются искажения.

- Если на монитор ЖКД нажать пальцем или приложить к монитору давление, на экране появляются искажения (нарушения цветности), но это не является неисправностью.

Вспышка

Вспышка не срабатывает.

- Установлена ли настройка вспышки на [☺]?
→ Изменение настройки вспышки. (P40)
- Режим вспышки недоступен, когда установлен режим автоматической настройки значений экспозиции (P47) или [СЕРИЙН.СЪЕМК] (P68) в меню режима [ЗАП.].

Вспышка сработала несколько раз.

- Если установлено уменьшение эффекта красных глаз (P40), вспышка срабатывает дважды.
- Установлено ли [ИМПУЛЬС ВСПЫШКИ] (P55) в режиме сцены?

Воспроизведение

Воспроизводимый снимок отображается повернутым в произвольном направлении.

- [ПОВЕРН. ЖКД] (P81) установлено на [ON].

Снимок не воспроизводится.

- Установлен ли селекторный переключатель [ЗАП.]/[ВОСП.] на [▶]? (P35)
- Есть ли снимки во встроенной памяти или на карте?
→ Снимки со встроенной памяти появляются, когда не вставлена карта. Данные снимка на карте появляются, когда карта вставлена.
- Возможно, это снимок, название файла которого было изменено на ПК? Если да, то его невозможно воспроизвести на данной камере.

Записанные снимки не отображаются.

- Установлено ли [ВОСПР. КАТ.] или [ВОСПР.ИЗБР.] для воспроизведения?
→ Измените на [НОРМ.ВОСПР.]. (P35)

Номер каталога и файла отображаются как [—] и экран гаснет.

- Является ли данный снимок нестандартным, снимком, отредактированным при помощи ПК, или снимком, выполненным цифровой камерой другой марки?
- Извлекался ли аккумулятор сразу же после выполнения снимка? Выполнялся ли снимок при низком оставшемся заряде аккумулятора?
→ Отформатируйте данные для удаления снимков, упомянутых выше. (P25)
(Будут также удалены другие снимки, и восстановить их будет невозможно. Поэтому нужно выполнять проверку перед форматированием.)

При использовании поиска по календарю снимки отображаются по датам, которые отличаются от фактических дат выполнения снимков.

- Правильно ли установлены часы в камере? (P17)
- При поиске снимков, отредактированных с использованием ПК, или снимков, выполненных на другой аппаратуре, они могут отображаться по датам, которые отличаются от фактических дат выполнения снимков.

На записанном снимке появляются круглые белые пятна, похожие на мыльные пузыри.

- При съемке со вспышкой в местах с недостаточным освещением или помещении круглые белые пятна могут появляться на снимках ввиду отражения вспышкой пылинок, находящихся в воздухе. Это не неисправность. Характерной особенностью в этом случае является изменение количества и расположения круглых пятен.



[ОТОБРАЖЕНИЕ ПИКТОГРАММЫ] появляется на экране.

- Был ли этот снимок записан при помощи другой аппаратуры? В таких случаях данные снимки могут отображаться с ухудшенным качеством.

Звук записанных видеок кадров иногда прерывается.

- Данное устройство автоматически настраивает значение диафрагмы во время записи видеок кадров. Когда это происходит, звук может прерываться. Это не является неисправностью.

Телевизор, компьютер и принтер

Снимок не выводится на экран телевизора.

- Правильно ли фотокамера подключена к телевизору?
→ Установите вход телевизора в режим внешнего входа.

Области воспроизведения на экране телевизора и на мониторе ЖКД фотокамеры отличаются.

- В зависимости от модели телевизора, снимки могут увеличиваться по горизонтали или по вертикали либо отображаться с обрезанными краями.

Видео нельзя воспроизвести на телевизоре.

- Вы пытаетесь воспроизвести видео с карточки, вставленной непосредственно в разъем на телевизоре?
→ Подключите фотокамеру к телевизору с помощью AV кабеля (поставляется) а затем задайте на фотокамере режим воспроизведения. (P91)

Снимок полностью не выводится на телевизоре.

- Проверьте настройку [ФОРМАТ ТВ]. (P25)

При подключении фотокамеры к компьютеру не удается скопировать снимок.

- Правильно ли подключена фотокамера к компьютеру?
- Правильно ли фотокамера распознается компьютером?
→ Установите на [PC] в [РЕЖИМ USB]. (P25, 85)

Карта не распознается компьютером. (Распознается встроенная память.)

- Отсоедините кабель USB. Убедитесь, что карта правильно вставлена в фотокамеру и снова подключите кабель.

При подключении фотокамеры к принтеру не удается распечатать снимок.



- Снимки не могут быть напечатаны при использовании принтера, не поддерживающего PictBridge.
→ Установите на [PictBridge(PTP)] в [РЕЖИМ USB]. (P25, 87)

При печати обрезаются края снимков.

- При использовании принтера с функцией подрезки или печати без рамки перед печатью отключите эту функцию. (Подробную информацию можно найти в руководстве пользователя принтера.)
- При обращении в фотосалон для печати снимков, спросите в фотосалоне могут ли снимки быть распечатаны с обоими краями.

Другое

По ошибке был выбран нечитаемый язык.

- Нажмите [MENU/SET], выберите значок меню [НАСТР.] [], а затем для задания языка выберите значок []. (P26)

Иногда при нажатии кнопки затвора наполовину загорается красная лампочка.

- В условиях недостаточной освещенности для облегчения фокусировки на объекте съемки вспомогательная лампочка автофокусировки (P70) загорается красным цветом.

Вспомогательная лампочка автофокусировки не включается.

- Установлен ли параметр [ВСП. ЛАМП. АФ] в режиме [ЗАП.] в [ON]? (P70)
- Вспомогательная лампочка автофокусировки не включается в условиях хорошей освещенности.

Фотокамера нагревается.

- При использовании корпус фотокамеры может нагреваться. Это никак не сказывается на характеристиках фотокамеры или качестве снимков.

Объектив щелкает.

- При изменении яркости вследствие изменения увеличения или поворота фотокамеры объектив может издавать щелчки, а изображение на экране может существенно изменяться. Тем не менее, это не влияет на получаемые снимки. Щелчки вызваны автоматической настройкой диафрагмы. Это не неисправность.

Сбилась настройка часов.

- Если камера не используется в течение длительного времени, часы могут сброситься.
→ Если появляется сообщение [УСТАНОВИТЕ ЧАСЫ], настройте часы заново. При съемке без настройки часов записывается время [0:00 0. 0. 0]. (P17)

При выполнении снимков с использованием масштабирования они незначительно искажаются, а участки вокруг объекта содержат цвета, которых нет на самом деле.

- При некоторых уровнях увеличения выполненные снимки слегка искажены либо контуры и другие участки снимков окрашиваются, но это не является неисправностью.

Масштабирование мгновенно останавливается.

- При использовании дополнительного оптического увеличения действие масштабирования временно прекращается возле позиции [W]. Это не является неисправностью.

Увеличение не достигает максимальной степени.

- Установлен ли камера на режим макро с увеличением? (P43)
Максимальное увеличение в режиме макро с увеличением составляет 3x от цифрового увеличения.

Файлы не записываются с последовательными номерами.

- После выполнения некоторых операций снимки могут записываться в папки с номерами, отличающимися от номеров папок, используемых до выполнения этих операций. (P86)

Номера присваиваются файлам в порядке увеличения.

- При вставке или извлечении аккумулятора без предварительного отключения питания камеры номера папок и файлов для выполненных снимков не будут храниться в памяти. Если питание после этого будет снова включено и сделаны снимки, они могут сохраниться под номерами файлов, которые были назначены предыдущим снимкам.

[ВОЗРАСТ] не отображается правильно.

- Проверьте настройки часов (P17) и дня рождения (P52).

Тубус объектива втянут.

- Тубус объектива убирается приблизительно через 15 секунд после переключения из режима [ЗАП.] в режим [ВОСП.].









Когда камеру оставляют в покое, самопроизвольно начинается показ слайдов.

- Для знакомства с функциями камеры используется [АВТ.ДЕМО.РЕЖ.]. Нажмите любую кнопку для возврата камеры на исходный экран.

Количество записываемых снимков и доступное время записи











- Количество записываемых снимков и время записи даны в приближенном значении. (Эти параметры варьируются в зависимости от условий записи и типа карты памяти.)
- Количество записываемых снимков и доступное время записи отличаются в зависимости от объектов.

■ Количество записываемых снимков (*1: DMC-FS7, *2: DMC-FS6)

Формат		4:3							
Размер снимка		10м ^{*1}		8м ^{*2}		7м (EZ) ^{*1}		5м (EZ)	
Качество									
Встроенная память (Прибл. 50 МБ)		9	19	12	25	13	28	20	40
Карта	32 МБ	5	11	6	14	7	16	11	23
	64 МБ	11	24	14	30	16	34	24	48
	128 МБ	24	49	30	61	35	69	50	99
	256 МБ	48	97	61	120	68	135	98	190
	512 МБ	97	190	120	240	135	270	195	380
	1 ГБ	195	380	240	480	270	540	390	770
	2 ГБ	390	770	490	970	550	1090	790	1530
	4 ГБ	770	1520	970	1910	1090	2150	1560	3010
	6 ГБ	1180	2320	1470	2910	1660	3270	2380	4580
	8 ГБ	1580	3100	1980	3890	2230	4380	3180	6130
	12 ГБ	2380	4680	2980	5880	3360	6610	4810	9260
16 ГБ	3180	6250	3980	7840	4490	8820	6410	12350	
32 ГБ	6390	12540	7990	15730	9010	17700	12870	24780	

Формат		4:3					
Размер снимка		3 м (E7)		2 м (E7)		0.3 м (E7)	
Качество							
Встроенная память (Прибл. 50 МБ)		31	62	51	96	240	400
Карта	32 МБ	18	36	29	56	145	230
	64 МБ	38	75	61	115	290	480
	128 МБ	78	150	125	230	600	970
	256 МБ	150	290	240	460	1170	1900
	512 МБ	300	590	480	910	2320	3770
	1 ГБ	600	1180	970	1830	4640	7550
	2 ГБ	1220	2360	1920	3610	8780	12290
	4 ГБ	2410	4640	3770	7090	17240	24130
	6 ГБ	3660	7050	5730	10790	26210	36700
	8 ГБ	4910	9440	7670	14440	35080	49120
	12 ГБ	7400	14240	11570	21790	52920	74090
	16 ГБ	9880	19000	15440	29070	70590	98840
32 ГБ	19820	38120	30970	58310	141620	198270	

Формат		6:3:2									
Размер снимка		9 м *1		7 м *2		6 м (E7) *1		4.5 м (E7)		2.5 м (E7)	
Качество											
Встроенная память (Прибл. 50 МБ)		10	22	13	27	15	31	22	45	35	69
Карта	32 МБ	6	12	7	16	8	18	13	26	20	40
	64 МБ	13	27	16	33	19	38	27	54	43	83
	128 МБ	27	55	34	69	39	78	56	110	88	165
	256 МБ	54	105	68	135	77	150	110	210	170	330
	512 МБ	105	210	135	260	150	300	210	430	340	650
	1 ГБ	210	430	270	530	300	600	440	860	680	1310
	2 ГБ	440	870	550	1070	620	1220	890	1700	1360	2560
	4 ГБ	870	1720	1080	2110	1230	2410	1740	3350	2680	5020
	6 ГБ	1320	2620	1650	3210	1870	3660	2650	5090	4070	7640
	8 ГБ	1770	3500	2210	4300	2500	4910	3550	6820	5450	10230
	12 ГБ	2680	5290	3330	6490	3770	7400	5360	10290	8230	15430
	16 ГБ	3580	7050	4450	8660	5040	9880	7160	13720	10980	20590
32 ГБ	7180	14160	8930	17390	10110	19820	14360	27530	22020	41300	

Формат		16:9									
Размер снимка	75м *1		6м *2		55м (77) *1		35м (77)		2м (77)		
Качество											
Встроенная память (Прибл. 50 МБ)	13	26	16	33	18	37	27	52	47	91	
Карта	32 МБ	7	15	9	19	10	21	15	30	27	53
	64 МБ	15	32	19	40	22	45	32	63	57	105
	128 МБ	33	65	41	81	46	92	66	125	115	220
	256 МБ	65	125	80	155	91	180	130	250	220	430
	512 МБ	125	250	160	310	180	350	250	500	450	860
	1 ГБ	250	510	320	630	360	710	520	1000	900	1720
	2 ГБ	520	1020	650	1270	730	1420	1040	1980	1800	3410
	4 ГБ	1030	2010	1280	2510	1450	2800	2040	3890	3540	6700
	6 ГБ	1560	3050	1950	3820	2210	4260	3100	5910	5390	10190
	8 ГБ	2090	4090	2610	5110	2950	5710	4160	7920	7220	13640
	12 ГБ	3160	6170	3940	7710	4460	8610	6270	11950	10890	20580
16 ГБ	4220	8230	5250	10290	5950	11490	8370	15940	14530	27450	
32 ГБ	8470	16520	10540	20650	11940	23050	16800	31970	29150	55070	

■ Доступное время записи (при записи видео)

Настройка качества записи		WVGA	VGA	QVGA
Встроенная память (Прибл. 50 МБ)		–	–	1 мин 37 сек
Карта	32 МБ	16 сек	17 сек	56 сек
	64 МБ	37 сек	39 сек	1 мин 58 сек
	128 МБ	1 мин 18 сек	1 мин 22 сек	4 мин
	256 МБ	2 мин 35 сек	2 мин 40 сек	7 мин 50 сек
	512 МБ	5 мин 10 сек	5 мин 20 сек	15 мин 40 сек
	1 ГБ	10 мин 20 сек	10 мин 50 сек	31 мин 20 сек
	2 ГБ	21 мин 20 сек	22 мин 10 сек	1 ч 4 мин
	4 ГБ	41 мин 50 сек	43 мин 40 сек	2 ч 5 мин
	6 ГБ	57 мин	1 ч 6 мин	3 ч 11 мин
	8 ГБ	1 ч 25 мин	1 ч 28 мин	4 ч 15 мин
	12 ГБ	1 ч 55 мин	2 ч 14 мин	6 ч 26 мин
	16 ГБ	2 ч 52 мин	2 ч 59 мин	8 ч 35 мин
32 ГБ	5 ч 45 мин	5 ч 59 мин	17 ч 13 мин	

* Видео можно записывать непрерывно вплоть до 2 ГБ. На экране отображается максимальное доступное время записи только до 2 ГБ.

Примечание

- Оставшееся время съемки и количество оставшихся снимков, отображаемое на экране, не обязательно уменьшается по порядку.
- Фотокамера не позволяет записывать видео на карты MultiMediaCard.
- Дополнительное оптическое увеличение не работает, когда установлен [МАКРО ЗУМ], или в [ТРАНСФОРМ.], [ВЫС. ЧУВСТВ.], [СКОР. СЪЕМКА], [ИМПУЛЬС ВСПЫШКИ], [ПЕСКОСТРУЙНАЯ ОБРАБ.] и [ФОТО КАДР] в режиме сцены, поэтому размер снимка для [32] не отображается.

Технические характеристики

Цифровая фотокамера: Информация для вашей безопасности

Источник питания:	Постоянный ток 5,1 В
Потребление энергии:	1,2 Вт (При записи) (DMC-FS7) 1,0 Вт (При записи) (DMC-FS6) 0,6 Вт (При воспроизведении) (DMC-FS7) 0,5 Вт (При воспроизведении) (DMC-FS6)

Количество рабочих пикселей:	10.100.000 пиксель (DMC-FS7)/8.100.000 пиксель (DMC-FS6)
Светочувствительный элемент:	1/2,5" ПЗС, общее число пикселей: 10.300.000 пикселей, основной светофильтр (DMC-FS7) 1/2,5" ПЗС, общее число пикселей: 8.320.000 пикселей, основной светофильтр (DMC-FS6)
Объектив:	Оптический 4×трансфокатор, f=5,5 мм до 22 мм (эквивалент 35 мм пленочной камеры: от 33 мм до 132 мм)/диафрагма F2.8 до F5.9 Макс. 4×
Цифровое увеличение:	Макс. 7,1× (DMC-FS7)/Макс. 6,4× (DMC-FS6)
Дополнительное оптическое увеличение:	Обычный/АФ макро/Макро с увеличением/Распознавание лиц/9-зонная фокусировка/1-зонная фокусировка
Фокус:	Обычный: 50 см до ∞ Макро/Интеллектуальный автоматический: 5 см (Широкий угол)/50 см (Телережим) до ∞ Режим сцены: Вышеуказанные установки могут отличаться.
Диапазон фокусировки:	Электронный затвор+Механический затвор
Система затвора:	
Видео запись:	848×480 пикселей (30 кадр/сек, только при использовании карты)/640×480 пикселей (30 кадр/сек, только при использовании карты)/320×240 пикселей (30 кадр/сек)
Серийная съемка	
Многократная скорость:	2,3 снимков в секунду (DMC-FS7)/3 снимков в секунду (DMC-FS6) (Обычная), Прибл. 1,7 снимков в секунду (DMC-FS7)/2 снимков в секунду (DMC-FS6) (неограниченная)
Количество записываемых снимков:	Макс. 5 снимков (DMC-FS7)/7 снимков (DMC-FS6) (стандартное), макс. 3 снимка (DMC-FS7)/4 снимка (DMC-FS6) (высокое), Зависит от объема оставшейся памяти, в фотокамере или на карте памяти (Неограниченная). (Работа в режиме серийной съемки возможна только с картой памяти SD/SDHC. Работа карты MultiMediaCard будет менее эффективной.)
Высокоскоростная серийная съемка	
Многократная скорость:	Прибл. 6 снимков в секунду (DMC-FS7)/Прибл. 5,5 снимков в секунду (DMC-FS6) (В качестве размера снимка выбирается 3M (4:3), 2,5M (3:2) или 2M (16:9).)

Количество записываемых снимков:	При использовании встроенной памяти: Прибл. 10 снимков (сразу же после форматирования) При использовании карты: макс. 100 снимков (Еютичается в зависимости от типа карты и условий записи)
Светочувствительность ISO:	AUTO/80/100/200/400/800/1600 [ВЫС. ЧУВСТВ.] режим: от 1600 до 6400
Скорость затвора:	8 секунд до 1/2000 секунды [ЗВЕЗДНОЕ НЕБО] режим: 15 секунд, 30 секунд, 60 секунд
Баланс белого:	Автоматический баланс белого/Ясный день/Облачно/Тень/Лампы накаливания/Настройка белого
Экспозиция (AE):	Программа AE Компенсация экспозиции (Шаг 1/3 EV, от -2 EV до +2 EV)
Режим измерения:	Многоточечный
Монитор ЖКД:	2,7" TFT монитор ЖКД (DMC-FS7) 2,5" TFT монитор ЖКД (DMC-FS6) (Прибл. 230.000 точек) (поле обзора в процентном выражении около 100%)
Вспышка:	Освещаемое расстояние: [ISO AUTO] Прибл. 30 см до 6,3 м (широкоугольный режим) АВТО, АВТО/Уменьшение эффекта красных глаз, Принудительное включение (Принудительное включение/Уменьшение эффекта красных глаз), Принудительное выключение (, Замедленная синхронизация/Уменьшение эффекта красных глаз)
Микрофон:	Моно
Громкоговоритель:	Моно
Записывающий носитель:	Встроенная память (прибл. 50 МБ)/карта памяти SD/карта памяти SDHC/карта MultiMediaCard (Только фотоснимки)
Размер снимка	
Фотоснимок:	Для снимков формата [4:3] 3648×2736 пиксель (DMC-FS7), 3264×2448 пиксель (DMC-FS6), 3072×2304 пиксель (DMC-FS7), 2560×1920 пиксель, 2048×1536 пиксель, 1600×1200 пиксель, 640×480 пиксель Для снимков формата [3:2] 3648×2432 пиксель (DMC-FS7), 3264×2176 пиксель (DMC-FS6), 3072×2048 пиксель (DMC-FS7), 2560×1712 пиксель, 2048×1360 пиксель Для снимков формата [16:9] 3648×2056 пиксель (DMC-FS7), 3264×1840 пиксель (DMC-FS6), 3072×1728 пиксель (DMC-FS7), 2560×1440 пиксель, 1920×1080 пиксель
Видео:	848×480 пикселей (Только при использовании карты)/ 640×480 пикселей (Только при использовании карты)/ 320×240 пиксель Высокое/Обычное
Качество:	
Файловый формат	
Фотоснимок:	JPEG (основанный на "Design rule for Camera File system", основанный на стандарте "Exif 2.21")/соответствующий DPOF "QuickTime Motion JPEG" (видеокадры со звуком)
Видео:	
Интерфейс	
Цифровой:	"USB 2.0" (Полная скорость)
Аналоговое видео/аудио:	NTSC/PAL Составной (Переключается с помощью меню), Линейный выход аудио (моно)

Подключение внешних устройств

[AV OUT/DIGITAL]:	Специальное гнездо (8 контактов)
Размеры:	Прибл. 97,0 мм (Ш)×54,4 мм (В)×21,7 мм (Д) (DMC-FS7) Прибл. 97,0 мм (Ш)×54,4 мм (В)×21,2 мм (Д) (DMC-FS6) (без выступающей части)
Масса:	Приблиз. 117 г (DMC-FS7)/Приблиз. 115 г (DMC-FS6) (без карты памяти и батареи) Приблиз. 139 г (DMC-FS7)/Приблиз. 137 г (DMC-FS6) (с картой памяти и аккумулятором)
Рабочая температура:	От 0 °C до 40 °C
Влажность окружающей среды:	От 10% до 80%

Зарядное устройство

(Panasonic DE-A60B): Информация для вашей безопасности

Вход:	110 В до 240 В ~ 50/60 Гц, 0,2 А
Выход:	ПОДЗАРЯДКА 4,2 В --- 0,65 А

Блок аккумулятора (литиево-ионный)

(Panasonic DMW-BCF10E): Информация для вашей безопасности

Напряжение/емкость (Минимум):	3,6 В/940 мА·ч
--------------------------------------	----------------



ИНФОРМАЦИЯ О СЕРТИФИКАЦИИ ПРОДУКЦИИ

BZ02

Цифровая фотокамера Panasonic
DMC-FS6####, DMC-FS7####, DMC-FS15####
с адаптером DMW-AC5G#### и зарядным устройством DE-
A60B (где "#" = 0-9, A-Z или пробел)
сертифицирована

ОРГАНОМ ПО СЕРТИФИКАЦИИ ПРОДУКЦИИ "ГОСТ-АЗИЯ",
(Регистрационный номер в Госреестре - РОСС SG.0001.11BZ02)

Сертификат соответствия:	№ РОСС CN.BZ02.B07106
Сертификат соответствия выдан:	25 ноября 2008 года
Сертификат соответствия действителен до:	25 ноября 2011 года
Модели DMC-FS6####, DMC-FS7####, DMC-FS15#### (где # = 0-9, A-Z или пробел) Panasonic соответствуют требованиям нормативных документов:	ГОСТ Р МЭК 60950-1-2005, ГОСТ Р 51318.22-99 (Класс Б), ГОСТ Р 51318.24-99, ГОСТ Р 51317.3.2-2006, ГОСТ Р 51317.3.3-99
Срок службы	7 (семь) лет

Информация для покупателя

Название продукции:	Цифровая фотокамера
Название страны производителя:	Китай
Название производителя:	Панасоник Корпорэйшн
Юридический адрес:	1006 Кадома, Осака, Япония
Дата производства: Вы можете уточнить год и месяц по серийному номеру на табличке. Пример маркировки — Серийный номер № XX1AXXXXXX (X-любая цифра или буква) Год: Третья цифра в серийном номере (1—2001, 2—2002, ... 0—2010) Месяц: Четвертая буква в серийном номере (A—Январь, B—Февраль, ... L—Декабрь) Примечание: Сентябрь может указываться как "S" вместо "I".	
Дополнительная информация:	Пожалуйста внимательно прочитайте инструкцию по эксплуатации.

Установленный производителем в порядке п. 2 ст. 5 федерального закона РФ "О защите прав потребителей" срок службы данного изделия равен 7 годам с даты производства при условии, что изделие используется в строгом соответствии с настоящей инструкцией по эксплуатации и применимыми техническими стандартами.

- Логотип SDHC является торговым знаком.
- Логотипы QuickTime и QuickTime являются торговыми марками или зарегистрированными торговыми марками Apple Inc., используемыми по лицензиям.
- Снимки экрана продукции Microsoft воспроизводятся с разрешения Microsoft Corporation.
- Другие названия, названия фирм и изделий, отмеченные в этой инструкции, являются торговыми знаками или зарегистрированными товарными знаками соответствующих компаний.



Информационный центр Panasonic
Для звонков из Москвы: +7 (495) 725-05-65
Бесплатный звонок по России: 8-800-200-21-00

Інформаційний центр Panasonic
Міжнародні дзвінки та дзвінки з Києва: +380-44-490-38-98
Безкоштовні дзвінки зі стаціонарних телефонів в межах України: 8-800-309-8-800

Panasonic ақпараттық орталығы
Қазақстан мен Орта Азиядан қоңырау шалу үшін: +7 (727) 298-09-09
Для звонков из Казахстана и Центральной Азии: +7 (727) 298-09-09



VQT1V86
F1208FK0

Panasonic Corporation
Web Site: <http://panasonic.net>