

# Panasonic

Цифровой беспроводной телефон

Модель № **KX-TCD305RU**

## Краткое руководство

Для получения более подробной информации прочитайте эту инструкцию по эксплуатации.

### Органы управления

#### Трубка

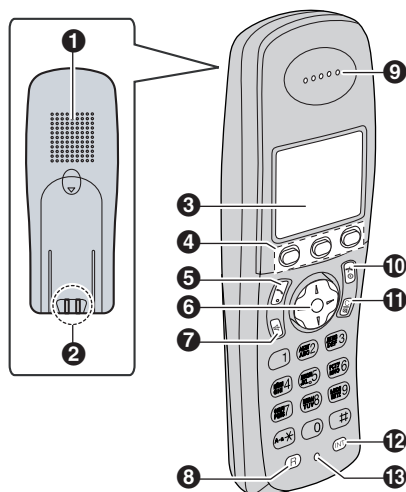

- ❶ Громкоговоритель
- ❷ Зарядные контакты
- ❸ Дисплей
- ❹ Программные клавиши
- ❺ Кнопка [☎] (разговор)
- ❻ Клавиша навигации
  - [▲][▼]: для поиска нужного пункта меню.
  - [▶]: для выбора нужного пункта или перемещения курсора вправо.
  - [◀]: для возврата к предыдущему экрану или перемещения курсора влево.
- ❼ Кнопка [📢] (громкая связь)
- ❽ Кнопка [R] (повторный вызов - флэш)
- ❾ Динамик
- ❿ Кнопка [🔌] (Выкл./Вкл.)
- ⓫ Кнопка [C/📞] (очистить/отключение звука)
- ⓬ Кнопка [INT] (внутренняя связь)
- ⓭ Микрофон

## Базовый блок

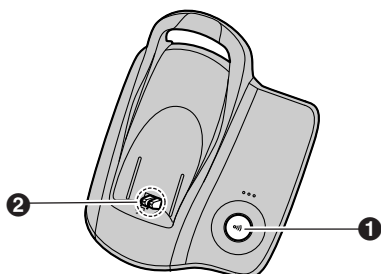















- 1 [•••] (пейджинг)
- 2 Зарядные контакты

## Дисплей

### Пиктограммы дисплея

На дисплее трубки появляются различные пиктограммы, указывающие ее текущее состояние.

- |   |   |
|---|---|
| <ul style="list-style-type: none"> <li>  В зоне действия базового блока           <ul style="list-style-type: none"> <li>• Если мигает: трубка ищет базовый блок. (вне зоны действия базового блока, трубка не зарегистрирована на базовом блоке, базовый блок обесточен)</li> </ul> </li> <li>  Трубка выполняет доступ к базовому блоку. (внутренняя связь, поиск, изменение настроек базового блока и т.п.)</li> <li>  Трубка занята внешним вызовом.</li> <li>  Включен запрет вызова.</li> <li>  Пропущенный вызов (Только для пользователей АОН и функции Caller ID)</li> <li>  Заряжаются батареи.</li> </ul> | <ul style="list-style-type: none"> <li>  Уровень заряда батареи</li> <li>  Включен сигнал.</li> <li>  Функция улучшения разборчивости речи установлена на высокий или низкий тон.</li> <li>  Выключена громкость звонка.</li> <li>  Включен ночной режим.</li> <li>  [2] Номер трубки: левая пиктограмма показывает номер трубки (в данном случае трубку 2).</li> <li>  -2- Номер базового блока: левая пиктограмма показывает номер базового блока (в данном случае базовый блок 2).</li> <li>  <b>ЗАНЯТО</b> Линия используется другой трубкой.</li> </ul> |
|---|---|

## Пиктограммы меню

При нажатии средней программной клавиши в режиме ожидания отображается главное меню трубки. Отсюда можно выполнить доступ к различным функциям и настройкам.

	СПИС ВЫЗВ АБОН		НАСТР ТРУБКИ
	НАСТР-КИ ЗВОНКА		НАСТРОЙКИ БАЗЫ
	УСТ-КИ ВРЕМЕНИ		НАСТ ДИСПЛЕЯ







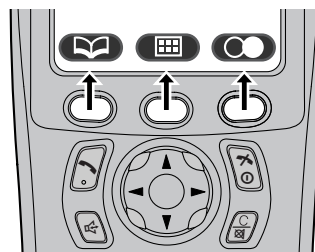





## Программные клавиши

На трубке имеются 3 программных клавиши. Нажав программную клавишу, можно выбрать функцию или действие, указываемые пиктограммой программной клавиши, отображаемой непосредственно над этой клавишей.

- При нажатии левой, средней или правой программной клавиши выбирается крайняя левая, средняя или крайняя правая пиктограмма программной клавиши соответственно.
- Отображаемые пиктограммы варьируются в зависимости от того, как используется трубка.



## Пиктограммы программных клавиш

	Возвращение к предыдущему экрану.		Отображается при добавлении или редактировании записи телефонной книги.
	Отображение главного меню.		Вставка паузы в наборе.
	Принятие текущего выбора.		Удаление выбранной позиции.
	Отображение ранее набранного телефонного номера.		Нажмите для получения информации о вызывающем абоненте. (только для пользователей АОН)
	Открытие телефонной книги.		Отображается, когда программная клавиша не имеет функции.
	Отображение меню поиска в телефонной книге.		
	Выключение блокировки клавиатуры.		

## Подсоединения

При подсоединении адаптера для сети переменного тока подается короткий сигнал. Если сигнал не подается, проверьте подсоединения.

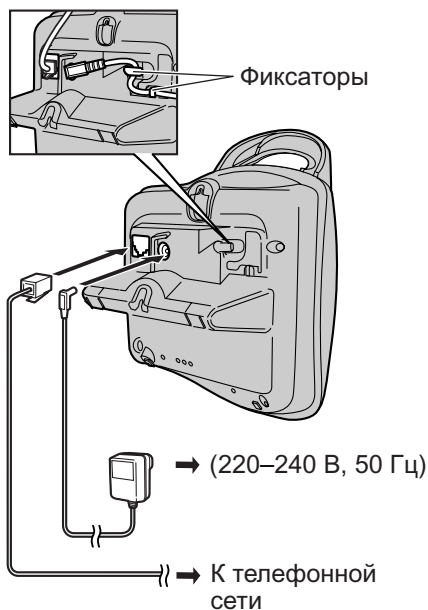

### Важная информация:

- Используйте только адаптер для сети переменного тока и телефонный шнур, поставляемые с аппаратом.

### Примечание:

- Никогда не подключайте телефон во время грозы.
- Адаптер для сети переменного тока должен быть подсоединен к сети постоянно. (Во время работы адаптер слегка нагревается, что является нормальным явлением.)

## Установка аккумуляторных батарей

При установке батарей отрицательный (⊖) полюс вставляется первым. Закройте крышку трубки. **Перед началом эксплуатации телефона, зарядьте аккумуляторные батареи в течение 7 часов.**

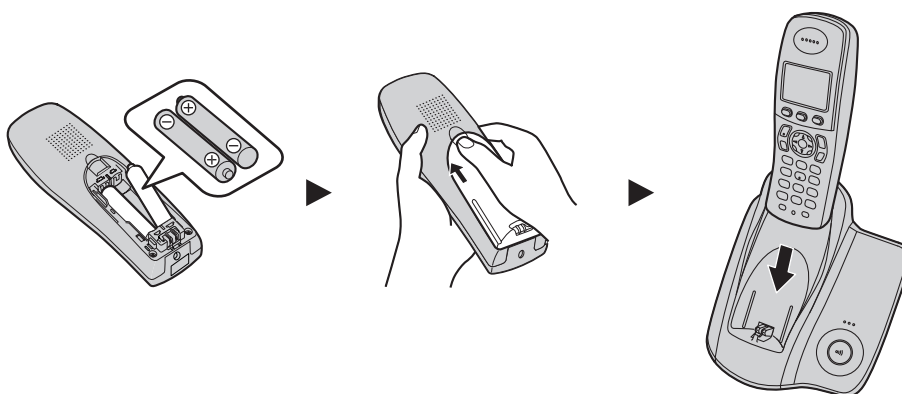

### Примечание:

- Используйте только аккумуляторные батареи.

## Режим хранителя экрана

Если трубка не находится на базовом блоке, подсветка полностью выключается после 1 минуты бездействия. Затем отображаются только самые необходимые пиктограммы, дата и время, положение которых будет периодически изменяться для продления срока службы дисплея.

Пример:

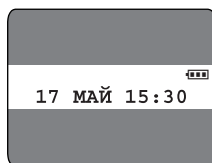

Чтобы использовать трубку, когда активен режим хранителя экрана, сначала нажмите **[\*0]** для включения дисплея.

## Включение питания





























Нажмите и удерживайте **[\*0]** приблизительно 1 секунду.

## Установка даты и времени

- 1 Нажмите **[M]** (средняя программная клавиша).
- 2 Выберите **[9]**, а затем нажмите **OK**.
- 3 Выберите “уст. дату/время”, а затем нажмите **OK**.
- 4 Введите текущий день, месяц и год, используя по две цифры.
- 5 Введите текущий час и минуту, используя по две цифры.
  - Можно выбрать “AM”, “PM” или 24- часового формат времени, нажимая **[\*]**.
- 6 Нажмите **OK**.
- 7 Нажмите **[\*0]**.

## Основные операции

Функция	Операция
Выключение питания	Нажмите и удерживайте <b>[*0]</b> приблизительно 2 секунды.
Вызов	Наберите номер телефона, а затем нажмите <b>[↵]</b> .
Включение громкой связи	Нажмите <b>[☞]</b> .
Чтобы закончить вызов	Нажмите <b>[*0]</b> .
Регулировка громкости динамика или громкоговорителя	Во время разговора нажмите <b>[▲]</b> или <b>[▼]</b> несколько раз.

Функция	Операция
Повторный набор последнего набранного номера	Нажмите  (правая программная клавиша), а затем нажмите [  ].
Как сделать вызов, используя список повторного набора	Нажмите  (правая программная клавиша). Нажимайте [  ] или [  ], чтобы выбрать нужный номер, а затем нажмите [  ].
Ответ на вызов	Нажмите [  ].
Отключение вашего голоса во время вызова	Нажмите [  /  ]. Чтобы продолжить разговор, нажмите [  /  ] еще раз.
Сохранение имени и номера телефона в телефонной книге	Нажмите  (левая программная клавиша),  , выберите “ <b>НОВАЯ ЗАПИСЬ</b> ”, а затем нажмите <b>OK</b> . Введите имя (макс. 16 знаков), а затем нажмите <b>OK</b> . Введите номер телефона абонента (макс. 24 цифры), а затем нажмите <b>OK</b> . Выберите для записи нужную категорию. Нажмите <b>OK</b> 2 раза, а затем нажмите [  ]. • О том как ввести имя, см. таблицу знаков в инструкции по эксплуатации.
Вызов с помощью телефонной книги	Нажмите  (левая программная клавиша). Чтобы отобразить нужную запись, нажимайте [  ] или [  ], а затем нажмите [  ].
Регулировка громкости звонка трубки	Нажмите  (средняя программная клавиша). Выберите  , а затем нажмите <b>OK</b> . Выберите “ <b>НАСТР-КИ ЗВОНКА</b> ”, а затем нажмите <b>OK</b> . Выберите “ <b>ГРОМК-ТЬ ЗВОНКА</b> ”, а затем нажмите <b>OK</b> . Нажимайте [  ] или [  ], чтобы выбрать нужную громкость. Нажмите <b>OK</b> , а затем нажмите [  ].
Изменение тона звонка, используемого трубкой для внешних вызовов	Нажмите  (средняя программная клавиша). Выберите  , а затем нажмите <b>OK</b> . Выберите “ <b>НАСТР-КИ ЗВОНКА</b> ”, а затем нажмите <b>OK</b> . Выберите “ <b>ТОН ВНЕШ ВЫЗ</b> ”, а затем нажмите <b>OK</b> . Выберите нужный тон звонка, а затем нажмите <b>OK</b> . Нажмите [  ].
Выбор режима набора номера	Нажмите  (средняя программная клавиша). Выберите  , а затем нажмите <b>OK</b> . Введите “0000” (PIN-код базового блока по умолчанию). Выберите “ <b>ОПЦИИ ВЫЗОВА</b> ”, а затем нажмите <b>OK</b> 2 раза. Выберите нужную установку, а затем нажмите <b>OK</b> . Нажмите [  ].