

Panasonic

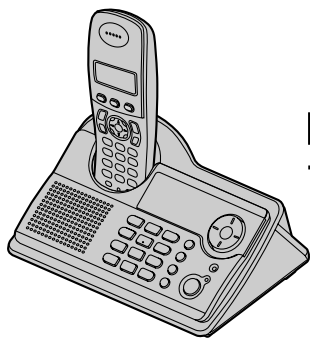

KX-TCD235

Инструкция по эксплуатации

Цифровой беспроводной телефон

Модель № **KX-TCD235RU**

Цифровой беспроводной телефон с автоответчиком

Модель № **KX-TCD245RU**



Этот аппарат поддерживает услугу АОН и функцию Caller ID. Чтобы телефон отображал номер вызывающего абонента, необходимо подписаться на услугу АОН или услугу Caller ID.

Перед первым включением зарядьте аккумуляторные батареи приблизительно 7 часов.

Прежде чем использовать телефон, изучите эту инструкцию по эксплуатации и сохраните ее для справок.



Введение

Введение

Благодарим вас за покупку нового цифрового беспроводного телефона Panasonic.

Для справок

Прикрепите или сохраните оригинал чека: это поможет в случае ремонта по гарантии.

Серийный № (находится на нижней панели базового блока)

Дата покупки

Наименование и адрес дилера

Примечание:

- При возникновении неисправностей обращайтесь в службу поддержки клиентов.

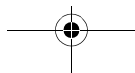
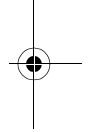
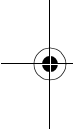

Важные функции



Телефонные книги

Этот аппарат оборудован телефонной книгой трубки (200 имен и номеров телефонов; стр. 20) и совместно используемой телефонной книгой (20 имен и номеров телефонов: только KX-TCD245; стр. 23). Эти телефонные книги позволяют делать вызовы, не прибегая к ручному набору. При использовании телефонной книги трубки можно назначить каждую запись телефонной книги трубки желаемой категории, а затем искать записи телефонной книги трубки по имени или по категории.



Категория телефонной книги трубки

Если подписаться на услугу АОН или Caller ID, категории телефонной книги трубки (стр. 20) помогут определить вызывающего абонента, используя различные тоны звонка для абонентов, относящихся к различным категориям (стр. 40).



Звуковое уведомление о вызове для совместно используемой телефонной книги (только KX-TCD245)

Звуковое уведомление о вызове позволяет вам узнать, кто звонит, не глядя на дисплей. Если вы запишите звуковое уведомление о вызове для записи в совместно используемой телефонной книге (стр. 23), то уведомление будет звучать при получении вызова от данного абонента.

Звуковое уведомление о вызове доступно, только если вы подписались на услугу АОН или Caller ID (стр. 39).



Голосовая идентификация вызывающих абонентов

Эта функция позволяет узнать телефонный номер вызывающего абонента, не глядя на дисплей. Если вы являетесь подписчиком услуги АОН или Caller ID, то при получении информации об абоненте аппарат будет сообщать номер телефона вызывающего абонента через громкоговоритель трубки (стр. 41).



Ночной режим

Ночной режим позволяет выбрать период времени, в течение которого трубка/базовый блок не будут звонить, что удобно если вы не хотите, чтобы вас беспокоили (например, во время сна).

Ночной режим устанавливается независимо для трубки (стр. 28) и для базового блока (стр. 34).

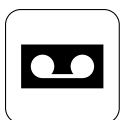

Цифровой автоответчик (только KX-TCD245)

Цифровой автоответчик позволяет аппарату отвечать на вызовы и записывать их для вас, когда вы не можете ответить на вызов (стр. 45).



Важные функции



Полифонические тоны звонка

Можно изменить тоны звонка, подаваемые когда аппарат звонит при вызове. Для трубки можно выбрать один из 5 тонов звонка и одну из 10 мелодий для внешних вызовов и вызовов внутренней связи (стр. 27). Для базового блока можно выбрать один из 6 тонов звонка для внешних вызовов (стр. 19).

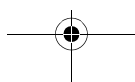
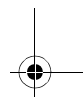
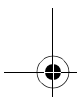
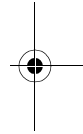
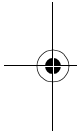

Содержание

Подготовка

Информация о принадлежностях	6
Важная информация	7
Органы управления и дисплей	8
Подсоединения	11
Установка аккумуляторных батарей	12
Зарядка аккумуляторных батарей	12
Замена аккумуляторных батарей	13
Включение/выключение питания	13
Установка режима набора номера (тональный/импульсный)	14
Установка даты и времени	14

Как делать/отвечать на вызовы

Как делать вызовы с помощью трубки	15
Как делать вызовы с помощью базового блока	17
Как отвечать на вызовы с помощью трубки	19
Как отвечать на вызовы с помощью базового блока	19

Телефонные книги

Телефонная книга трубки	20
Совместно используемая телефонная книга (только KX-TCD245)	23
Копирование записей телефонной книги	25

Настройки трубки

Настройки трубки	26
Настройки времени	27
Настройка звонка	27
Ночной режим	28
Настройка дисплея	29
Опции вызова	30
Прочие настройки	31

Настройки базового блока

Настройки базового блока	33
Настройка звонка	34
Опции вызова	35
Прочие настройки	38

Идентификация

вызывающего абонента

Сервис идентификации вызывающего абонента (АОН и Caller ID)	39
Список вызывавших абонентов	41
Настройки идентификации вызывающего абонента	42
Сервис голосовой почты	43

Функции автоответчика (только KX-TCD245)

Автоответчик	45
Включение/выключение автоответчика	45
Приветственное сообщение	45
Прослушивание сообщений	46
Запись голосового сообщения-памятки с помощью трубки	48
Выполнение прямых команд с помощью трубки	49
Дистанционное управление	49
Руководство по настройкам автоответчика	51

Эксплуатация нескольких аппаратов

Работа с несколькими аппаратами	54
Регистрация трубки на базовом блоке	54
Внутренняя связь	56
Перевод вызовов, конференц-связь	57

Полезная информация

Установка на стене	59
Ввод знаков	60
Устранение неполадок	62
Технические характеристики	67
Срок службы аппарата	68

Указатель

Указатель	70
---------------------	----

Подготовка

Информация о принадлежностях

Принадлежности, входящие в комплект поставки

<p>Адаптер для сети переменного тока PQLV19CE</p> 	<p>Телефонный кабель</p> 	<p>Аккумуляторные батареи AAA (R03) формат HHR-4EPT</p> 
<p>Крышка беспроводной трубки</p> 	<p>Инструкция по эксплуатации</p> 	<p>Краткое руководство</p> 

Дополнительные принадлежности

Модель №	Описание
P03P	2 аккумуляторные никель-металл-гидридные (Ni-MH) батареи
KX-TCA121RU	Дополнительная беспроводная телефонная трубка DECT
KX-A272	DECT-ретранслятор

Важная информация

Общие сведения

- Используйте только адаптеры для сети переменного тока, поставляемые с этим аппаратом и упомянутые на стр. 6.
- Подсоединяйте адаптер для сети переменного тока только к стандартной сетевой розетке переменного тока с напряжением 220–240 В (V).
- Этот аппарат не может делать вызовы, если:
 - батареи переносной трубки нуждаются в подзарядке или вышли из строя.
 - отключена электроэнергия.
 - включена функция блокировки клавиатуры.
 - включена функция запрета вызовов (вызовы можно делать только по номерам телефонов, сохраненным как номера экстренных служб).
- Открывайте базовый блок или трубку только для замены батарей.
- Данный аппарат не следует использовать вблизи медицинского оборудования для оказания экстренной помощи и проведения интенсивной терапии; аппарат также не должен использоваться лицами с кардиостимуляторами.
- Не допускайте падения на аппарат предметов и попадания на него жидкостей. Не подвергайте аппарат воздействию дыма, пыли, механической вибрации и ударам.

Окружающие условия

- Не используйте аппарат вблизи воды.
- Аппарат следует держать вдали от источников тепла (батарей центрального отопления, плит и т.п.). Аппарат не должен располагаться в помещениях с температурой ниже 5 °C или выше 40 °C.
- Адаптер для сети переменного тока используется как основное устройство отсоединения от сети. Розетка сети

переменного тока должна находиться рядом с аппаратом и быть легко доступной.

Осторожно:

- Во избежание поражения электрическим током берегите аппарат от воды и любой другой жидкости.
- Отсоедините этот аппарат от сетевых розеток, если из него идет дым, появляется ненормальный запах или возникает необычный шум. Это может вызвать возгорание или поражение электрическим током. Убедитесь, что дым прекратился, и обратитесь в уполномоченный центр обслуживания.

Расположение

- Для обеспечения максимальной дальности действия и работы без помех устанавливайте базовый блок:
 - вдали от электрических устройств (телевизоров, радио, компьютеров, других телефонов и т.п.);
 - в удобном центральном месте на возвышении.

Меры предосторожности при обращении с аккумуляторными батареями

- Рекомендуется использовать батареи, упомянутую на стр. 6. **Используйте только аккумуляторные батареи.**
- Не используйте старые и новые батареи одновременно.
- Не выбрасывайте батареи в огонь, так как они могут взорваться. Утилизация старых батарей должна производиться только в соответствии со специальными местными правилами утилизации отходов.
- Не вскрывайте и не разбивайте батареи. Электролит батарей является разъедающей жидкостью и может вызвать ожоги и повреждения глаз и кожи. При попадании внутрь организма электролит может вызвать отравление.
- При обращении с батареями соблюдайте осторожность. Не допускайте контакта батарей с токопроводящими материалами (кольцами, браслетами, ключами и т.п.). В

Подготовка

противном случае короткое замыкание может вызвать перегрев батареи и/или токопроводящих материалов и привести к ожогам.

- Заряжайте батареи, как указано в данной инструкции по эксплуатации.
- Для зарядки батарей используйте только базовый блок (или зарядное устройство), входящий в комплект поставки. Не вскрывайте базовый блок (или зарядное устройство). Нарушение данных инструкций может привести к вздутию или взрыву батарей.

Органы управления и дисплей

Органы управления

Трубка

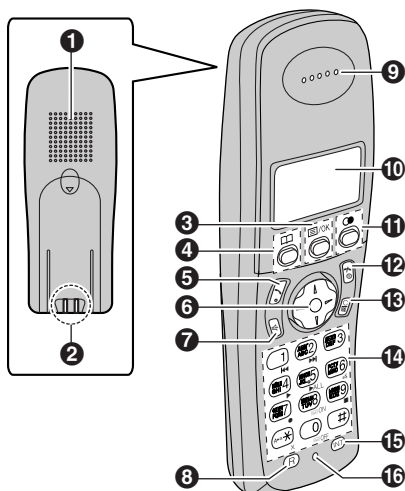

*На иллюстрации показана модель KX-TCD245.

- ① Громкоговоритель
- ② Зарядные контакты
- ③ Кнопка [≡/OK] (меню/OK)
- ④ Кнопка [☎] (телефонная книга)

⑤ Кнопка [↶] (разговор)

⑥ Клавиша навигации

- [▲][▼]: для поиска нужного пункта меню.
- [▶]: для выбора нужного пункта или перемещения курсора вправо.
- [◀]: для возврата к предыдущему экрану или перемещения курсора влево.

⑦ Кнопка [📶] (громкая связь)

⑧ Кнопка [R] (повторный вызов - флэш)

⑨ Динамик

⑩ Дисплей

⑪ Кнопка [●] (повторный набор/пауза)

⑫ Кнопка [🔌] (выкл./вкл.)

⑬ Кнопка [C/📵] (очистить/отключение микрофона)

⑭ Клавиатура для набора номера

- Пиктограммы, изображенные под клавишами набора номера, показанными на вышеприведенной иллюстрации (▶, 📶, ■ и т.д.), используются только в модели KX-TCD245. Эти пиктограммы указывают действия автоответчика.

⑮ Кнопка [INT] (внутренняя связь)

⑯ Микрофон

Примечание:

- Одновременно может отображаться до 3 параметров меню. Чтобы выбрать параметр меню, не показанный на текущей странице, прокрутите вверх или вниз, нажимая клавишу навигации, [▲] или [▼] соответственно.

Базовый блок (КХ-ТCD235)

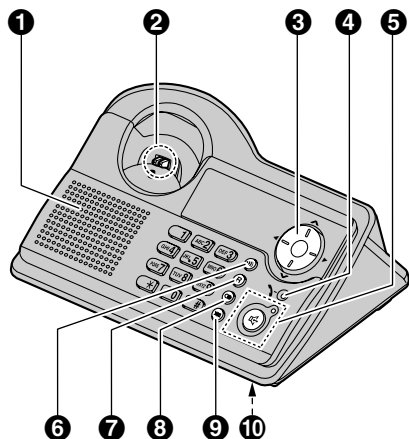

- 1** Громкоговоритель
- 2** Зарядные контакты
- 3** Клавиша навигации
 - [Λ][V]: для регулировки громкости звонка и громкоговорителя.
 - [◀][▶]: для выбора нужного тона звонка.
- 4** Индикатор использования
 - Загорается, когда трубка используется (во время вызова и т.д.).
 - Мигает при получении вызова.
- 5** Кнопка [☞] (громкая связь)/индикатор громкой связи
- 6** Кнопка [Ⓜ] (пейджинг)
- 7** Кнопка [R] (повторный вызов - флэш)
- 8** Кнопка [●] (повторный набор/пауза)
- 9** Кнопка [⊗] (отключение звука)
- 10** Микрофон

Подготовка

Базовый блок (KX-TCD245)

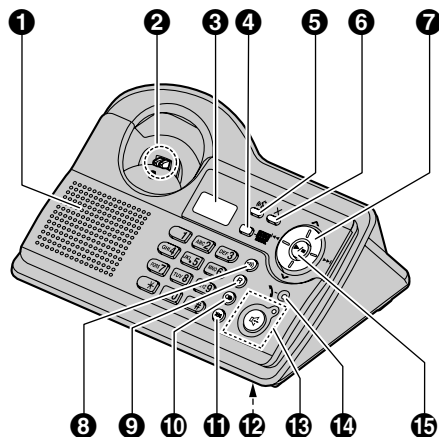

- 1 Громкоговоритель
- 2 Зарядные контакты
- 3 Дисплей
- 4 Кнопка [Автоответчик включен]/индикатор включения ответа
- 5 Кнопка [☎] (приветствие)
- 6 Кнопка [X] (удалить)
- 7 Клавиша навигации
 - [Λ][V]: для регулировки громкости звонка и громкоговорителя.
 - [◀][▶]: для выбора нужного тона звонка, а также для повтора или пропуска записанных сообщений.
- 8 Кнопка [Ⓜ] (пейджинг)
- 9 Кнопка [R] (повторный вызов - флэш)
- 10 Кнопка [●] (повторный набор/пауза)
- 11 Кнопка [ⓧ] (отключение звука)
- 12 Микрофон
- 13 Кнопка [☎] (громкая связь)/индикатор громкой связи
- 14 Индикатор использования
 - Загорается, когда трубка используется (во время вызова, при редактировании совместно используемой телефонной книги и т.д.), или когда автоответчик занят.

- Мигает при получении вызова, или когда автоответчик отвечает на вызов.

15 Кнопка [▶/■] (воспроизведение/стоп)

Дисплей

Пиктограммы дисплея трубки

На дисплее трубки появляются различные пиктограммы, указывающие ее текущее состояние.

Пиктограмма дисплея	Значение
⏏	В зоне действия базового блока <ul style="list-style-type: none"> • Если мигает: трубка ищет базовый блок. (вне зоны действия базового блока, трубка не зарегистрирована на базовом блоке, базовый блок обесточен)
📶	Трубка выполняет доступ к базовому блоку. (внутренняя связь, поиск, изменение настроек базового блока и т.п.)
📞	Трубка занята внешним вызовом.
🚫	Включен запрет вызова. (стр. 30)
📠	Включен автоответчик. (Только KX-TCD245; стр. 45)
🔋	Уровень заряда батарей
[VE]	Функция улучшения разборчивости речи установлена на высокий или низкий тон. (стр. 16)
[N]	Включен ночной режим. (стр. 28)
[X]	Блокировка клавиатуры включена. (стр. 16)

Подготовка

Пиктограмма дисплея	Значение
[2]	Номер трубки: левая пиктограмма показывает номер трубки (в данном случае трубку 2). (стр. 29)
- 2 -	Номер базового блока: левая пиктограмма показывает номер базового блока (в данном случае базовый блок 2). (стр. 29)
[ЗАНЯТО]	Пользователи КХ-ТCD235: Базовый блок или другая трубка принимают вызов. Пользователи КХ-ТCD245: Базовый блок принимает вызов. Другая трубка принимает вызов или использует автоответчик.

Пиктограммы дисплея базового блока (только КХ-ТCD245)

Следующие пиктограммы появляются дисплее базового блока, указывая текущее состояние аппарата.

Пиктограмма дисплея	Значение
☎	Автоответчик отвечает на вызовы приветственным сообщением, и сообщение вызывающего абонента не записывается. (стр. 52)
⊗	Выключена громкость звонка. (стр. 19)

Подсоединения

При подсоединении адаптера для сети переменного тока подается короткий сигнал. Если сигнал не подается, проверьте подсоединения.

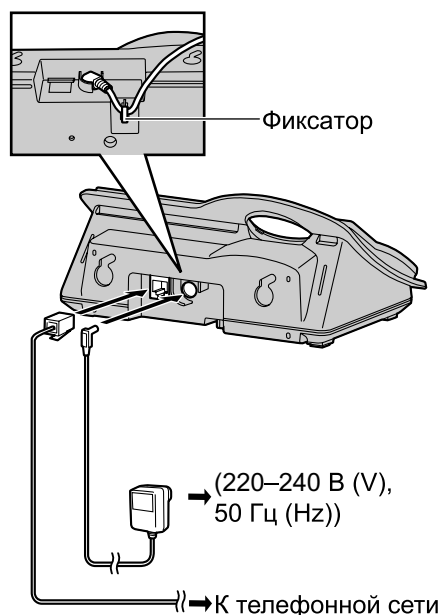

Важная информация:

- Используйте только адаптер для сети переменного тока и телефонный шнур, поставляемые с аппаратом.

Примечание:

- Чтобы делать или принимать вызовы с помощью трубки, после подсоединения необходимо зарядить батареи (стр. 12).
- Никогда не подключайте телефон во время грозы.
- Адаптер для сети переменного тока должен быть подсоединен к сети постоянно. (Во время работы адаптер слегка нагревается, что является нормальным явлением.)
- Адаптер для сети переменного тока необходимо подсоединять к сетевой розетке переменного тока, которая ориентирована вертикально или

Подготовка

установлена на полу. Не подсоединяйте адаптер для сети переменного тока к сетевой розетке, установленной на потолке, так как вес адаптера может приводить к его отсоединению.

Установка аккумуляторных батарей

- 1 При установке батарей отрицательный (⊖) полюс вставляется первым.

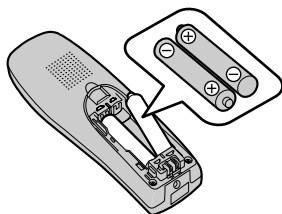

- 2 Закройте крышку трубки.

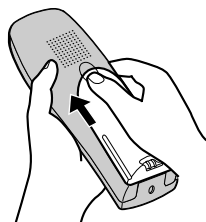

Примечание:

- Используйте только аккумуляторные батареи (стр. 6).

Зарядка аккумуляторных батарей

Перед началом эксплуатации телефона, заряжайте аккумуляторные батареи в течение 7 часов.

Во время зарядки пиктограмма батареи выглядит следующим образом.

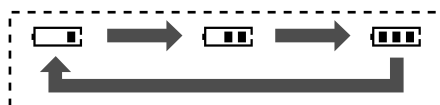

Когда батареи полностью заряжены,  остается на дисплее.

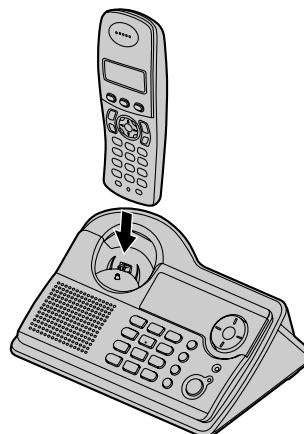

*На иллюстрации показана модель KX-TCD235.

Примечание:

- Во время зарядки трубка слегка нагревается, что является нормальным явлением.
- Для полной зарядки батарей необходимо 7 часов, однако трубкой можно пользоваться и до полной зарядки.
- Для правильной зарядки аккумуляторных батарей очищайте зарядные контакты (стр. 8) трубки и базового блока мягкой сухой тканью один раз в месяц. Чистите чаще, если зарядное устройство подвергается

воздействию жира, пыли или высокой влажности.

Уровень заряда батарей

Пиктограмма батарей	Уровень заряда батарей
	Высокий
	Средний
	Низкий Если мигает: требуется зарядка.

Примечание:

- Если мигает, зарядите батареи трубки. будет продолжать мигать, пока батареи не будут заряжаться по крайней мере в течение 15 минут.
- Выключенная трубка автоматически включается при ее помещении на базовый блок.

Время работы от батарей

Время работы полностью заряженных аккумуляторных батарей Panasonic зависит от интенсивности использования.

Ni-MH батареи (700 мАч (mAh))

Операция	Время эксплуатации
Если используется (разговор)	Макс. 20 часов
Если не используется (режим ожидания)	Макс. 170 часов

Примечание:

- Фактическое время работы батарей зависит от того, как используется трубка - в режиме разговора или в режиме ожидания.
- Продолжительность работы батарей может со временем сокращаться в зависимости от условий использования и температуры окружающей среды.

Замена аккумуляторных батарей

Если мигает после зарядки батарей трубки в течение 7 часов, батареи необходимо заменить.

Важная информация:

- Мы рекомендуем использовать только аккумуляторные батареи Panasonic, упомянутые на стр. 6. Если вы установите не аккумуляторные батареи и начнете зарядку, это может вызвать утечку электролита.
- Не используйте старые и новые батареи одновременно.

- 1 С усилием нажмите на выступ крышки трубки и сдвиньте ее в направлении стрелки.

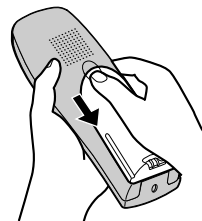

- 2 Извлеките старые батареи (сначала положительный полюс) (+) и установите новые. Об установке батарей см. на стр. 12.

Включение/выключение питания

Включение питания

Нажмите и удерживайте приблизительно 1 секунду.

- Дисплей переключается в режим ожидания.

Подготовка

Выключение питания

Нажмите и удерживайте [**⌘**] приблизительно 2 секунды.

- Дисплей гаснет.

Установка режима набора номера (тональный/импульсный)

В зависимости от услуг, предоставляемых телефонной компанией, измените режим набора.

“**ТОНАЛЬНЫЙ**”: выберите, если вы пользуетесь службой тонального набора номера.

“**ИМПУЛЬСНЫЙ**”: выберите, если вы пользуетесь службой импульсного набора номера.

- 1 Нажмите [**⏏/OK**].
- 2 Выберите “**НАСТРОЙКИ БАЗЫ**”, а затем нажмите [**▶**].
- 3 Введите “0000” (PIN-код базового блока по умолчанию).
 - Если PIN-код был изменен, введите новый (стр. 38).
- 4 Выберите “**ОПЦИИ ВЫЗОВА**”, а затем нажмите [**▶**].
- 5 Выберите “**РЕЖИМ НАБОРА**”, а затем нажмите [**▶**].
- 6 Выберите нужную установку, а затем нажмите [**▶**].
- 7 Нажмите [**⌘**].

Установка даты и времени

Важная информация:

- Убедитесь, что адаптер для сети переменного тока подсоединен.
- Убедитесь, что **⏏** не мигает.

- 1 Нажмите [**⏏/OK**].
- 2 Выберите “**НАСТР ТРУБКИ**”, а затем нажмите [**▶**].

- 3 Выберите “**УСТ-КИ ВРЕМЕНИ**”, а затем нажмите [**▶**].
- 4 Выберите “**УСТ. ДАТУ/ВРЕМЯ**”, а затем нажмите [**▶**].
- 5 Введите текущий день, месяц и год, используя по две цифры.

Пример: 17 мая 2005

 Нажмите [**1**][**7**] [**0**][**5**] [**0**][**5**].
- 6 Введите текущий час и минуту, используя по две цифры.
 - Можно выбрать “**АМ**”, “**РМ**” или 24-часовой формат времени, нажимая [*****].

Пример: 3:30 РМ

 Нажмите [**0**][**3**] [**3**][**0**], а затем нажимайте [*****] до отображения “03:30 РМ”.
- 7 Нажмите [**⏏/OK**].
- 8 Нажмите [**⌘**].

Примечание:

- Для исправления цифры нажимайте [**◀**] или [**▶**], чтобы переместить курсор, а затем сделайте исправление.
- После перебоя в сети питания дата и время могут указываться неверно. В этом случае установите дату и время заново.

Как делать/отвечать на вызовы

Как делать вызовы с помощью трубки

- 1 Возьмите трубку и наберите телефонный номер.
 - Чтобы исправить цифру, нажмите [C/⊗], а затем введите правильный номер.
- 2 Нажмите [↶].
- 3 Закончив разговор, нажмите [↶⊗] или положите трубку на базовый блок.

Громкая связь

Трубка оснащена устройством цифровой громкой связи, позволяющим вести разговор со свободными руками.

- 1 Чтобы включить громкую связь во время разговора, нажмите [☎].
 - Не говорите одновременно с абонентом.
- 2 Закончив разговор, нажмите [↶⊗] или положите трубку на базовый блок.

Примечание:

- Для лучшего качества связи соблюдайте следующие рекомендации:
 - Используйте громкую связь, когда вокруг достаточно тихо.
- Чтобы переключиться обратно на динамик, нажмите [↶].

Регулировка громкости динамика или громкоговорителя

Во время разговора нажмите [▲] или [▼] несколько раз. Динамик имеет 4 уровня громкости. Громкоговоритель имеет 6 уровней громкости.

Повторный набор

Возможен повторный набор ранее набранных номеров (макс. 48 цифры каждый).

Повторный набор последнего набранного номера

Нажмите [●], а затем нажмите [↶] или [☎].

- После нажатия [☎] аппарат автоматически повторно набирает номер, если линия абонента занята.

Примечание:

- Перед нажатием [●] можно также нажать [↶] или [☎].

Как сделать вызов, используя список повторного набора

Последние 5 набранных номеров сохраняются в списке повторного набора.

- 1 Нажмите [●].
 - Отображается последний набранный номер.
- 2 Нажимайте [▲] или [▼], чтобы выбрать нужный номер.
 - Чтобы выйти из списка, нажмите [↶⊗].
- 3 Нажмите [↶] или [☎].
 - После нажатия [☎] аппарат автоматически повторно набирает номер, если линия абонента занята.

Автоматический повторный набор

Если нажать [☎] во время повторного набора, то когда линия абонента занята, аппарат начнет повторно набирать номер автоматически. Аппарат повторно набирает номер до 3 раз. В промежутках между повторными наборами [☎] мигает. Пока трубка повторно набирает номер, выполняется автоматическое отключение микрофона (MUTE).

Примечание:

- Автоматический повторный набор отменяется при нажатии любой кнопки (кроме [●]).
- Если отключение микрофона не отменяется после соединения, нажмите [C/⊗].

Редактирование номера в списке повторного набора до вызова этого номера

- 1 Нажмите [●].
- 2 Нажимайте [▲] или [▼], чтобы выбрать нужный номер, а затем нажмите [≡/OK].

Как делать/отвечать на вызовы

- 3 Выберите **“РЕДАКТ И ВЫЗОВ”**, а затем нажмите [▶].
- 4 Нажимайте [◀] или [▶] для перемещения курсора, а затем отредактируйте номер.
 - Поместите курсор на цифру, которую необходимо удалить, а затем нажмите [C/⌫].
 - Поместите курсор справа от места, куда необходимо вставить цифру, а затем нажмите соответствующую клавишу набора номера.
- 5 Нажмите [↶] или [↷].

Удаление номеров в списке повторного набора

- 1 Нажмите [C/⌫].
- 2 Нажимайте [▲] или [▼], чтобы выбрать нужный номер, а затем нажмите [≡/OK].
- 3 Выберите **“УДАЛИТЬ”**, а затем нажмите [▶].
 - Чтобы удалить все номера в списке, выберите **“УДАЛИТЬ ВСЕ”**, а затем нажмите [▶].
- 4 Выберите **“ДА”**, а затем нажмите [▶].
- 5 Нажмите [↶].

Сохранение номера из списка повторного набора в телефонной книге трубки

- 1 Нажмите [C/⌫].
- 2 Нажимайте [▲] или [▼], чтобы выбрать нужный номер, а затем нажмите [≡/OK].
- 3 Выберите **“ДОБАВ В ТЕЛ КН”**, а затем нажмите [▶].
- 4 Введите имя (макс. 16 знаков; о вводе знаков см. стр. 60), а затем нажмите [≡/OK].
- 5 Если необходимо, отредактируйте номер телефона (макс. 24 цифры; стр. 20), а затем нажмите [≡/OK].
- 6 Выберите нужную категорию (стр. 20), а затем нажмите [▶].
- 7 Выберите **“СОХРАНИТЬ”**, а затем нажмите [▶].
- 8 Нажмите [↶].

Прочие функции

Функция улучшения разборчивости речи

Во время разговора можно изменить тональные характеристики динамика. Возможны 3 установки.

- 1 Во время вызова нажмите [≡/OK].
 - Для пользователей КХ-TCD245: выберите **“УЛУЧШ ГОЛОС ПЕР”**, а затем нажмите [▶].
- 2 Выберите нужную установку, а затем нажмите [▶].

Примечание:

- Если выбрано **“высокий тон”** или **“низкий тон”**, отображается **“[VE]”**.

Отключение микрофона

Во время разговора микрофон можно отключить. Если микрофон выключен, то вы слышите своего абонента, но абонент вас не слышит.

- 1 Чтобы отключить микрофон, нажмите [C/⌫].
- 2 Чтобы продолжить разговор, нажмите [C/⌫] еще раз.

Блокировка клавиатуры

Клавиши набора номера трубки можно заблокировать, чтобы делать вызовы или менять настройки было невозможно. При включенной блокировке клавиатуры можно отвечать на входящие вызовы, но все остальные функции заблокированы.

Чтобы включить блокировку клавиатуры, нажимайте [≡/OK] около 2 секунд.

- Отображается **“[X]”**.
- Чтобы выключить блокировку клавиатуры, нажимайте [≡/OK] около 2 секунд.

Примечание:

- Пока включена блокировка клавиатуры, вызовы номеров экстренных служб (стр. 35) делать невозможно.
- Блокировка клавиатуры отключается при выключении трубки.

Как делать/отвечать на вызовы

Кнопка “R” (функция повторного вызова - флэш)

Кнопка [R] используется для выполнения доступа к дополнительным телефонным службам. Подробнее об этом можно узнать у оператора связи.

Примечание:

- Если аппарат подсоединен к УАТС (учрежденческой АТС), нажатие [R] позволяет выполнить доступ к некоторым функциям УАТС (например, перевод вызова на другой номер). Подробнее об этом можно узнать у своего дилера АТС.
- Время повторного вызова можно изменять (стр. 35).

Кнопка PAUSE (ПАУЗА) (для абонентов линии АТС/службы междугородной связи)

Во время вызовов с использованием АТС или службы междугородной связи иногда необходимо использование паузы.

Пример: если для набора внешнего номера требуется набрать [0], то после набора [0] может потребоваться пауза, пока вы не услышите тональный сигнал.

- 1 Нажмите [0].
- 2 Нажмите [●].
- 3 Наберите номер телефона, а затем нажмите [↶] или [↷].

Примечание:

- Одно нажатие [●] создает одну паузу. Чтобы увеличить продолжительность паузы, нажмите [●] несколько раз. Об изменении продолжительности паузы см. стр. 35.

Временный тональный набор (для абонентов службы импульсного набора)

Если необходимо выполнить доступ к службам с тональным набором (например, к телефонной банковской службе), можно временно переключить режим набора с импульсного на тональный.

- 1 Сделайте вызов.

- 2 При запросе на ввод вашего кода или PIN-кода, нажмите [*], а затем нажмите соответствующие клавиши набора.

Примечание:

- Импульсный режим набора восстанавливается после того, как вы окончите разговор.

Запись телефонного разговора с помощью трубки (только КХ-ТCD245)

Во время внешнего вызова телефонный разговор можно записать.

Важная информация:

- До начала записи телефонного разговора следует уведомить об этом своего абонента.

- 1 Во время разговора нажмите [≡/OK].
- 2 Выберите “ЗАПИСЬ РАЗГОВОРА”, а затем нажмите [▶].
 - Раздается звуковой сигнал, и начинается запись.
 - Каждые 20 секунд подается звуковой сигнал, который ваш абонент может слышать, однако этот сигнал не записывается.

- 3 Чтобы остановить запись, нажмите [≡/OK].

Примечание:

- Записанные разговоры сохраняются как новые сообщения.
- О прослушивании записанного разговора см. стр. 47.
- Когда память для сообщений заполняется, отображается “ПАМЯТЬ ПОЛНА”, и запись останавливается. Удалите ненужные сообщения (стр. 47).
- Во время записи разговора вы не можете изменять тональные характеристики трубки.

Как делать вызовы с помощью базового блока

- 1 Нажмите [↷].
- 2 Наберите телефонный номер.

Как делать/отвечать на вызовы

- Не говорите одновременно с абонентом.

3 Окончив разговор, нажмите [☎].

Примечание:

- Для лучшего качества связи соблюдайте следующие рекомендации:
 - Используйте громкую связь, когда вокруг достаточно тихо.
- Во время вызова можно переключаться с громкой связи на трубку:
 - Если трубка находится на базовом блоке, просто снимите ее.

Чтобы отрегулировать громкость громкоговорителя

Во время разговора нажмите [Λ] или [V] несколько раз. Доступны 8 уровней громкости.

Повторный набор последнего набранного номера

Нажмите [☎], а затем нажмите [●].

- Если линия вашего абонента занята, аппарат повторно набирает номер до 3 раз автоматически. Пока базовый блок ожидает повторный набор, индикатор громкой связи мигает. Пока базовый блок повторно набирает номер, выполняется автоматическое отключение звука.

Примечание:

- Автоматический повторный набор отменяется при нажатии любой клавиши набора номера (кроме [●]).
- Если отключение звука не отменяется после соединения, нажмите [☎].

Прочие функции

Отключение микрофона

Во время разговора микрофон можно отключить. Если микрофон выключен, то вы слышите своего абонента, но абонент вас не слышит.

- 1 Чтобы отключить звук, нажмите [☎].
 - Индикатор громкой связи мигает.
- 2 Чтобы продолжить разговор, нажмите [☎] еще раз.

Кнопка “R” (функция повторного вызова - флэш)

Кнопка [R] используется для выполнения доступа к дополнительным телефонным службам. Подробнее об этом можно узнать у оператора связи.

Примечание:

- Если аппарат подсоединен к УАТС (учрежденческой АТС), нажатие [R] позволяет выполнить доступ к некоторым функциям УАТС (например, перевод вызова на другой номер). Подробнее об этом можно узнать у своего дилера АТС.
- Время повторного вызова можно изменять (стр. 35).

Кнопка PAUSE (ПАУЗА) (для абонентов линии АТС/службы междугородной связи)

Во время вызовов с использованием АТС или службы междугородной связи иногда необходимо использование паузы.

Пример: если для набора внешнего номера требуется набрать [0], то после набора [0] может потребоваться пауза, пока вы не услышите тональный сигнал.

- 1 Нажмите [☎].
- 2 Нажмите [0].
- 3 Нажмите [●].
- 4 Наберите телефонный номер.

Примечание:

- Одно нажатие [●] создает одну паузу. Чтобы увеличить продолжительность паузы, нажмите [●] несколько раз. Об изменении продолжительности паузы см. стр. 35.

Временный тональный набор (для абонентов службы импульсного набора)

Если необходимо выполнить доступ к службам с тональным набором (например, к телефонной банковской службе), можно временно переключить режим набора с импульсного на тональный.

- 1 Сделайте вызов.

Как делать/отвечать на вызовы

- 2** При запросе на ввод вашего кода или PIN-кода, нажмите **[*]**, а затем нажмите соответствующие клавиши набора.

Примечание:

- Импульсный режим набора восстанавливается после того, как вы закончите разговор.

Как отвечать на вызовы с помощью трубки

Пользователи АОН:

- 1** Возьмите трубку и нажмите **[↶]** или **[☎]**, чтобы отобразить телефонный номер вызывающего абонента в то время, когда аппарат звонит.
- 2** Нажмите **[↶]** или **[☎]**, чтобы принять вызов, или **[✕⊙]**, чтобы отклонить вызов.
- 3** Закончив разговор, нажмите **[✕⊙]** или положите трубку на базовый блок.

Пользователи услуги Caller ID:

- 1** Возьмите трубку и нажмите **[↶]** или **[☎]** в то время, когда телефон звонит.
- 2** Закончив разговор, нажмите **[✕⊙]** или положите трубку на базовый блок.

Примечание:

- На вызов также можно ответить, нажав любую клавишу набора номера от **[0]** до **[9]**, **[*]**, **[#]**, или **[INT]**. (Функция ответа на вызов любой клавишей)

Функция автоматического начала разговора

Можно ответить на вызов, просто подняв трубку с базового блока. Можно не нажимать **[↶]**. О включении этой функции см. стр. 31.

Регулировка громкости звонка во время поступления внешнего вызова

Нажмите **[▲]** или **[▼]** во время поступления внешнего вызова.

Примечание:

- Громкость звонка регулировать невозможно, если трубка находится на базовом блоке.

Как отвечать на вызовы с помощью базового блока

- 1** Нажмите **[☎]**.
- 2** Окончив разговор, нажмите **[☎]**.

Регулировка громкости звонка

Нажмите **[Λ]** или **[V]** при получении вызова, или когда базовый блок находится в режиме ожидания. Доступны 4 уровня громкости (высокий/средний/низкий/откл.). Чтобы выключить громкость звонка, нажмите и удерживайте **[V]**, пока базовый блок не подаст звуковой сигнал. Чтобы вновь включить громкость звонка, нажмите **[Λ]**.

Примечание:

- Когда громкость звонка выключена, на базовом блоке отображается ✕ (только KX-TCD245).
- Когда громкость звонка выключена, базовый блок не звонит при получении внешних вызовов и звонит на низком уровне громкости при получении внутренних вызовов.
- Если включена функция уведомления о сообщениях (стр. 52), базовый блок подает звуковой сигнал, даже если громкость звонка выключена (только KX-TCD245).

Чтобы изменить тоны звонка

Можно изменить тоны звонка с помощью базового блока.

Пользователи KX-TCD235:

Нажимайте **[◀]** или **[▶]**, чтобы выбрать нужный тон звонка.

Пользователи KX-TCD245:

- 1** Нажмите **[Λ]** или **[V]**, когда базовый блок находится в режиме ожидания.
- 2** Нажимайте **[◀◀]** или **[▶▶]**, чтобы выбрать нужный тон звонка, а затем нажмите **[▶/■]**.

Телефонные книги

Телефонная книга трубки

Телефонная книга трубки позволяет делать вызовы, не прибегая к ручному набору. В телефонную книгу трубки можно внести 200 имен и телефонных номеров, любую запись телефонной книги трубки можно отнести к желаемой категории, записи в телефонной книге трубки можно искать по имени или категории.

Добавление записей в телефонную книгу трубки

- 1 Нажмите [**□□**], а затем нажмите [**≡/OK**].
- 2 Выберите “**НОВАЯ ЗАПИСЬ**”, а затем нажмите [**▶**].
- 3 Введите имя абонента (макс. 16 знаков; о вводе знаков см. стр. 60), а затем нажмите [**≡/OK**].
- 4 Введите номер телефона абонента (макс. 24 цифры), а затем нажмите [**≡/OK**].
- 5 Выберите для записи нужную категорию, а затем нажмите [**▶**].
- 6 Выберите “**СОХРАНИТЬ**”, а затем нажмите [**▶**].
- 7 Нажмите [**✕○**].

Примечание:

- Если для сохранения новых записей нет места, то отображается “**ПАМЯТЬ ПОЛНА**”. Удалите ненужные записи (стр. 21).

Редактирование/исправление ошибок

Нажимайте [**◀**] или [**▶**], чтобы поместить курсор на цифру или на знак, которые необходимо удалить, а затем нажмите [**C/✕**]. Поместите курсор справа от места, куда необходимо вставить цифру или знак, а затем нажмите соответствующую клавишу набора номера.

Примечание:

- Нажмите и удерживайте [**C/✕**], чтобы удалить все цифры или знаки.

Категории

Категории помогают легко и быстро находить записи в телефонной книге трубки. При добавлении записи в телефонную книгу трубки запись можно отнести к нужной категории. Имена категорий (“Друзья”, “Семья” и т.д.), к которым отнесены записи в телефонной книге трубки, можно изменить, а затем искать записи в телефонной книге трубки по этим категориям. Дополнительные функции, связанные с категориями, доступны пользователям услуги AОН и Caller ID (стр. 40).

Изменение имен категорий

- 1 Нажмите [**□□**], а затем нажмите [**≡/OK**].
- 2 Выберите “**КАТЕГОРИЯ**”, а затем нажмите [**▶**].
- 3 Выберите категорию, имя которой необходимо изменить, и нажмите [**▶**].
- 4 Выберите “**ИМЯ КАТЕГОРИИ**”, а затем нажмите [**▶**].
- 5 Измените имя (макс. 10 знаков; о вводе знаков см. стр. 60), а затем нажмите [**≡/OK**].
- 6 Нажмите [**✕○**].

Поиск и вызов номера из записи в телефонной книге трубки

Записи в телефонной книге трубки можно искать по первому знаку, по категории или путем прокрутки всех записей в телефонной книге трубки.

Найдя нужную запись, нажмите [**↶**] или [**☎**], чтобы набрать номер телефона.

Прокрутка записей

- 1 Нажмите [**□□**].
- 2 Нажимайте [**▲**] или [**▼**] до отображения нужной записи.

Поиск по первому знаку (индексный поиск)

- 1 Нажмите [**□□**], а затем нажмите [**●**].
- 2 Выберите “**ИНДЕКСН ПОИСК**”, а затем нажмите [**▶**].

Телефонные книги

- 3 Выберите режим ввода знаков, содержащий искомый знак, и нажмите [▶].
- 4 Нажмите клавишу набора номера от ([0] до [9]), содержащую искомый знак (стр. 60).
 - Нажимайте эту же клавишу, чтобы отобразить первые записи, соответствующие каждой букве, находящейся на этой клавише.
 - При отсутствии записи, соответствующей выбранной букве, отображается следующая запись.
- 5 Нажимайте [▲] или [▼], чтобы прокрутить записи телефонной книги трубки, если необходимо.

Поиск по категории

- 1 Нажмите [□□], а затем нажмите [●].
- 2 Выберите “поиск в катег.”, а затем нажмите [▶].
- 3 Выберите категорию, которую необходимо найти, и нажмите [▶].
 - Отображается первая запись в этой категории.
 - При выборе “все” аппарат прекратит поиск в категории.
- 4 Нажимайте [▲] или [▼], чтобы прокрутить записи телефонной книги трубки, если необходимо.

Редактирование записей в телефонной книге трубки

Записи телефонной книги трубки можно редактировать после сохранения. Можно изменить имя, телефонный номер и категорию.

Изменение имени, номера телефона и категории

- 1 Выберите нужную запись (стр. 20), а затем нажмите [≡/OK].
- 2 Выберите “РЕДАКТИРОВАНИЕ”, а затем нажмите [▶].

- 3 Измените имя (макс. 16 знаков; о вводе знаков см. стр. 60), а затем нажмите [≡/OK].
- 4 Если необходимо, отредактируйте номер телефона (макс. 24 цифры), а затем нажмите [≡/OK].
- 5 Выберите нужную категорию, а затем нажмите [▶].
- 6 Выберите “СОХРАНИТЬ”, а затем нажмите [▶].
- 7 Нажмите [✕○].

Удаление записей из телефонной книги трубки

Удаление записи

- 1 Выберите нужную запись (стр. 20), а затем нажмите [≡/OK].
- 2 Выберите “УДАЛИТЬ”, а затем нажмите [▶].
- 3 Выберите “да”, а затем нажмите [▶].
- 4 Нажмите [✕○].

Удаление всех записей

- 1 Нажмите [□□], а затем нажмите [≡/OK].
- 2 Выберите “УДАЛИТЬ ВСЕ”, а затем нажмите [▶].
- 3 Выберите “да”, а затем нажмите [▶].
- 4 Выберите “да” еще раз, а затем нажмите [▶].
- 5 Нажмите [✕○].

Набор одной клавишей

Назначение записи в телефонной книге трубки клавише набора одним нажатием

Каждая клавиша набора номера с [1] по [9] может использоваться для набора одной клавишей, что позволяет набирать номер из телефонной книги трубки простым нажатием клавиши набора.

- 1 Выберите нужную запись (стр. 20), а затем нажмите [≡/OK].
- 2 Выберите “НАБОР ОДН КЛАВ”, а затем нажмите [▶].

Телефонные книги

3 Нажимайте [**▲**] или [**▼**], чтобы выбрать номер нужной клавиши набора, а затем нажмите [**▶**].

- Если клавиша набора уже используется для набора одной клавишей, то рядом с номером клавиши набора отображается “*”. Если вы все равно выбираете эту клавишу набора, то отображается “**ПЕРЕЗАПИСЬ**”. При необходимости можно перезаписать назначение.
- Если вы не желаете перезаписать назначение, выберите “**ВОЗВРАТ НАЗАД**”.

4 Выберите “**СОХРАНИТЬ**”, а затем нажмите [**▶**].

5 Нажмите [**☎**].

Как делать вызов, используя набор одной клавишей

1 Нажмите и удерживайте нужную клавишу набора одной клавишей (с [**1**] по [**9**]).

- Нажимая [**▲**] или [**▼**], можно просмотреть назначения других клавиш набора одним нажатием.

2 Нажмите [**↶**] или [**↷**].

Удаление назначения набора одной клавишей

1 Нажмите и удерживайте нужную клавишу набора одной клавишей (с [**1**] по [**9**]).

2 Нажмите [**☒**]/**OK**, а затем нажмите [**▶**].

3 Выберите “**ДА**”, а затем нажмите [**▶**].

Примечание:

- Удаляется только назначение набора одной клавишей. Соответствующая запись телефонной книги трубки не удаляется.

Последовательный набор

Эта функция позволяет набирать номера телефонов из телефонной книги во время вызова. Например, данную функцию можно использовать для набора номера доступа телефонной карты или PIN-кода банковского счета, которые сохранены в телефонной книге

трубки, что избавляет вас от необходимости набирать номер вручную.

1 Во время вызова нажмите [**☐**].

2 Нажимайте [**▲**] или [**▼**], чтобы выбрать нужную запись.

- О поиске по первому знаку (индексному поиску) см. стр. 20. О поиске по категории см. стр. 21.

3 Нажмите [**▶**], чтобы набрать номер.

Совместно используемая телефонная книга (только KX-TCD245)

Совместно используемая телефонная книга позволяет делать вызовы, не прибегая к ручному набору. Любая трубка, зарегистрированная с одним и тем же базовым блоком, может иметь совместно используемую телефонную книгу. В совместно используемую телефонную книгу базового блока можно добавить 20 имен и телефонных номеров и искать записи в совместно используемой телефонной книге по именам. Если вы подписаны на услугу АОН или Caller ID, вы можете использовать функцию звукового уведомления о вызове совместно используемой телефонной книги (стр. 41).

Добавление записей в совместно используемую телефонную книгу

- 1 Нажмите [□] 2 раза.
- 2 Нажмите [≡/OK].
- 3 Выберите “**НОВАЯ ЗАПИСЬ**”, а затем нажмите [▶].
- 4 Введите имя абонента (макс. 16 знаков; о вводе знаков см. стр. 60), а затем нажмите [≡/OK].
- 5 Введите номер телефона абонента (макс. 24 цифры), а затем нажмите [≡/OK].
- 6 Чтобы записать звуковое уведомление о вызове, выберите “**ПУСК**”, а затем нажмите [▶], или выберите “**ПРОПУСТИТЬ**”, нажмите [▶], а затем перейдите к шагу 9.
 - Слышимый вызов (стр. 41) полезен только для подписчиков на услугу АОН или Caller ID.
 - Если отображается “**ПАМЯТЬ ПОЛНА**”, удалите все ненужные сообщения автоответчика (стр. 47).
- 7 Когда отображается “**ИДЕТ ЗАПИСЬ**”, говорите в микрофон.

- Максимальное время записи составляет 10 секунд.
- Держа трубку на расстоянии приблизительно 20 см (см), отчетливо говорите в микрофон.

- 8 Чтобы остановить запись, выберите “**СТОП**”, а затем нажмите [▶].
 - Запись воспроизводится.
- 9 Выберите “**СОХРАНИТЬ**”, а затем нажмите [▶].
- 10 Нажмите [✕⓪].

Примечание:

- Если отображается “**ОШИБКА**”, запишите звуковое уведомление о вызове еще раз.
- Если для сохранения новых записей нет места, то отображается “**ПАМЯТЬ ПОЛНА**”. Удалите ненужные записи (стр. 24).

Редактирование/исправление ошибок

Нажимайте [◀] или [▶], чтобы поместить курсор на цифру или на знак, которые необходимо удалить, а затем нажмите [C/✕]. Поместите курсор справа от места, куда необходимо вставить цифру или знак, а затем нажмите соответствующую клавишу набора номера.

Примечание:

- Нажмите и удерживайте [C/✕], чтобы удалить все цифры или знаки.

Поиск и вызов номера по записи в совместно используемой телефонной книге

Записи в совместно используемой телефонной книге трубки можно искать по первому знаку или путем прокрутки всех записей в совместно используемой телефонной книге.

Найдя нужную запись, нажмите [↶] или [↷], чтобы набрать номер телефона.

Прокрутка записей

- 1 Нажмите [□] 2 раза.
- 2 Нажимайте [▲] или [▼] до отображения нужной записи.

Телефонные книги

Поиск по первому знаку (индексный поиск)

- 1 Нажмите [□□] 2 раза.
- 2 Нажмите [●].
- 3 Выберите режим ввода знаков, содержащий искомый знак, и нажмите [▶].
- 4 Нажмите клавишу набора номера от ([0] до [9]), содержащую искомый знак (стр. 60).
 - Нажимайте эту же клавишу, чтобы отобразить первые записи, соответствующие каждой букве, находящейся на этой клавише.
 - При отсутствии записи, соответствующей выбранной букве, отображается следующая запись.
- 5 Нажимайте [▲] или [▼], чтобы прокрутить записи совместно используемой телефонной книги, если необходимо.

Редактирование записей в совместно используемой телефонной книге

Записи совместно используемой телефонной книги трубки можно редактировать после сохранения. Можно изменить имя, телефонный номер и звуковое уведомление о вызове.

Изменение имени, номера телефона и звукового уведомления о вызове

- 1 Выберите нужную запись (стр. 23), а затем нажмите [≡/OK].
- 2 Выберите “РЕДАКТИРОВАНИЕ”, а затем нажмите [▶].
- 3 Измените имя (макс. 16 знаков; о вводе знаков см. стр. 60), а затем нажмите [≡/OK].
- 4 Если необходимо, отредактируйте номер телефона (макс. 24 цифры), а затем нажмите [≡/OK].
- 5 Пропустите, запишите или удалите запись звукового уведомления о вызове.

- Чтобы записать звуковое уведомление о вызове, начинайте с шага 6: “Добавление записей в совместно используемую телефонную книгу”, стр. 23.
 - Чтобы пропустить запись, выберите “ПРОПУСТИТЬ” и нажмите [▶].
 - Чтобы удалить звуковое уведомление о вызове, выберите “УДАЛИТЬ” и нажмите [▶].
- 6 Выберите “СОХРАНИТЬ”, а затем нажмите [▶].
 - 7 Нажмите [✕○].

Воспроизведение звукового уведомления о вызове

- 1 Выберите нужную запись (стр. 23), а затем нажмите [≡/OK].
- 2 Выберите “СВОЙ ЗВОНОК”, а затем нажмите [▶].
 - Звуковое уведомление о вызове воспроизводится.
- 3 Нажмите [✕○].

Удаление записей из совместно используемой телефонной книги

Удаление записи

- 1 Выберите нужную запись (стр. 23), а затем нажмите [≡/OK].
- 2 Выберите “УДАЛИТЬ”, а затем нажмите [▶].
- 3 Выберите “ДА”, а затем нажмите [▶].
- 4 Нажмите [✕○].

Удаление всех записей

- 1 Нажмите [□□] 2 раза.
- 2 Нажмите [≡/OK].
- 3 Выберите “УДАЛИТЬ ВСЕ”, а затем нажмите [▶].
- 4 Выберите “ДА”, а затем нажмите [▶].
- 5 Выберите “ДА” еще раз, а затем нажмите [▶].
- 6 Нажмите [✕○].

Телефонные книги

Копирование записей телефонной книги

Копирование записей телефонной книги трубки в другие трубки

Записи телефонной книги трубки (стр. 20) можно скопировать из трубки в телефонную книгу совместимой трубки Panasonic.

Копирование одной записи

- 1 Выберите нужную запись телефонной книги трубки (стр. 20), а затем нажмите **[≡/OK]**.
- 2 Выберите **“КОПИРОВАТЬ”**, а затем нажмите **[▶]**.
- 3 Введите номер трубки, в которую необходимо отправить запись телефонной книги трубки.
- 4 Чтобы продолжать копировать записи, выберите **“ДА”**, а затем нажмите **[▶]**. Выберите нужную запись телефонной книги трубки, а затем нажмите **[▶]**.
 - Чтобы закончить копирование, выберите **“НЕТ”**, а затем нажмите **[▶]**.
- 5 Нажмите **[✕○]**.

Копирование всех записей

- 1 Нажмите **[□□]**, а затем нажмите **[≡/OK]**.
- 2 Выберите **“КОПИРОВАТЬ ВСЕ”**, а затем нажмите **[▶]**.
- 3 Введите номер трубки, в которую необходимо отправить записи телефонной книги трубки.
 - После копирования всех записей, отображается **“ЗАВЕРШЕНО”**.
- 4 Нажмите **[✕○]**.

Примечание:

- Если другая трубка (принимающая) не находится в режиме ожидания, на вашей (отправляющей) трубке отображается **“НЕУДАЧНО”**.
- Если при копировании записей телефонной книги произошла ошибка, на вашей

(отправляющей) трубке отображается **“НЕ ЗАВЕРШЕНО”**.

Копирование записей телефонной книги трубки в совместно используемую телефонную книгу (только KX-TCD245)

- 1 Выберите нужную запись телефонной книги трубки (стр. 20), а затем нажмите **[≡/OK]**.
- 2 Выберите **“КОПИРОВАТЬ”**, а затем нажмите **[▶]**.
- 3 Нажмите **[0]**.
- 4 Чтобы продолжать копировать записи, выберите **“ДА”**, а затем нажмите **[▶]**. Выберите нужную запись, а затем нажмите **[▶]**.
 - Чтобы закончить копирование, выберите **“НЕТ”**, а затем нажмите **[▶]**.
- 5 Нажмите **[✕○]**.

Настройки трубки

Настройки трубки

Ниже для справки приводится таблица всех настраиваемых параметров трубки.

- Во время настройки трубки текущая позиция или настройка указывается ► .

Меню настроек трубки	Подменю	Подменю 2	Установка по умолчанию	Страница	
УСТ-КИ ВРЕМЕНИ	УСТ. ДАТУ/ВРЕМЯ		—	стр. 14	
	СИГНАЛ		ВЫКЛ.	стр. 27	
НАСТР-КИ ЗВОНКА	ГРОМК-ТЬ ЗВОНКА		Максимум	стр. 27	
	ТОН ВНЕШ ВЫЗ		ТОН ЗВОНКА 1	стр. 27	
	ТОН ВНУТ ВЫЗОВА		ТОН ЗВОНКА 1	стр. 27	
	НОЧНОЙ РЕЖИМ	НАЧАЛО/КОНЕЦ		23:00/06:00	стр. 28
		ВКЛ. /ВЫКЛ.		ВЫКЛ.	стр. 28
		ЗАДЕРЖКА ЗВОНКА		60 СЕК	стр. 28
ВЫБОР КАТЕГОРИИ		—	стр. 29		
НАСТ ДИСПЛЕЯ	ЭКРАН ОЖИДАНИЯ		ВЫКЛ.	стр. 29	
	ВЫБОР ЯЗЫКА		РУССКИЙ	стр. 29	
	КОНТРАСТ		Уровень 3	стр. 29	
ОПЦИИ ВЫЗОВА	ЗАПРЕТ ВЫЗОВА		ВЫКЛ.	стр. 30	
	КОД НАБОРА		—	стр. 30	
	АВТО РАЗГОВОР		ВЫКЛ.	стр. 31	
РЕГИСТРАЦИЯ	РЕГ-ЦИЯ ТРУБКИ		—	стр. 54	
ВЫБРАТЬ БАЗУ	—		АВТО	стр. 55	
ДР НАСТРОЙКИ	PIN ТРУБКИ		0000	стр. 31	
	ТОН КЛАВИШ		ВКЛ.	стр. 31	
	ГОЛОСОВОЙ АОН		ВКЛ.	стр. 41	
	ПЕРЕУСТ ТРУБ		—	стр. 31	

Примечание:

- Одновременно может отображаться до 3 параметров меню. Чтобы выбрать параметр меню, не показанный на текущей странице, прокрутите вверх или вниз, нажимая клавишу навигации, [▲] или [▼] соответственно.

Настройки времени

Сигнал

Сигнал подается в заданное время в течение 3 минут однократно или ежедневно. Сначала установите дату и время (стр. 14).

- 1 Нажмите [≡/OK].
- 2 Выберите “НАСТР ТРУБКИ”, а затем нажмите [▶].
- 3 Выберите “УСТ-КИ ВРЕМЕНИ”, а затем нажмите [▶].
- 4 Выберите “СИГНАЛ”, а затем нажмите [▶] 2 раза.
- 5 Выберите режим сигнала, а затем нажмите [▶].
 - “ОДИН РАЗ”: сигнал подается один раз в заданное время. Введите нужный день и месяц, используя по две цифры.
 - “ЕЖЕДНЕВНО”: сигнал подается ежедневно в заданное время.
 - “ВЫКЛ.”: отключает сигнал. Еще раз нажмите [▶], а затем [✖⊙], чтобы закончить.
- 6 Введите нужный час и минуту, используя по две цифры.
 - Можно выбрать “АМ”, “РМ” или 24-часовой формат времени, нажимая [✖].
- 7 Нажмите [≡/OK].
- 8 Выберите тон звонка, который прозвучит в заданное время, а затем нажмите [▶].
- 9 Выберите “СОХРАНИТЬ”, а затем нажмите [▶].
- 10 Нажмите [✖⊙].

Примечание:

- Чтобы прекратить сигнал, нажмите любую клавишу набора номера.
- В режиме разговора или внутренней связи сигнал не подается до окончания вызова.
- Сигнал будет подан в установленное время, даже если громкость звонка выключена.
- Если выбрать “ОДИН РАЗ”, то после того, как сигнал будет подан, установка изменится на “ВЫКЛ.”.

Настройка звонка

Громкость звонка

- 1 Нажмите [≡/OK].
- 2 Выберите “НАСТР ТРУБКИ”, а затем нажмите [▶].
- 3 Выберите “НАСТР-КИ ЗВОНКА”, а затем нажмите [▶].
- 4 Выберите “ГРОМК-ТЬ ЗВОНКА”, а затем нажмите [▶].
- 5 Нажимайте [▲] или [▼], чтобы выбрать нужную громкость.
- 6 Нажмите [▶].
- 7 Нажмите [✖⊙].

Примечание:

- Сигналы звучат, и трубка звонит при вызовах по внутренней связи и при поиске, даже если звонок выключен.

Изменение тона звонка

Можно изменить тон звонка, который используется трубкой.

“ТОН ВНЕШ ВЫЗ”: выбирает тон звонка для внешних вызовов.

“ТОН ВНУТ ВЫЗОВА”: выбирает тон звонка для вызовов по внутренней связи.

- 1 Нажмите [≡/OK].
- 2 Выберите “НАСТР ТРУБКИ”, а затем нажмите [▶].
- 3 Выберите “НАСТР-КИ ЗВОНКА”, а затем нажмите [▶].
- 4 Выберите нужный параметр, а затем нажмите [▶].
- 5 Выберите нужный тон звонка, а затем нажмите [▶].
- 6 Нажмите [✖⊙].

Примечание:

- Если для тона звонка выбрана одна из мелодий, она будет продолжать звучать в течение нескольких секунд, даже если вызывающий абонент повесит трубку до того, как вы ответите на вызов. Когда вы ответите на вызов, возможно, будет слышен

Настройки трубки

тональный сигнал готовности или ничего не слышно.

- Мелодии, предустановленные в данном изделии, используются с разрешения компании © 2004 M-ZoNE Co., Ltd.

Ночной режим

Ночной режим позволяет выбрать период времени, в течение которого трубка не будет звонить при внешних вызовах. Эта функция полезна, если вы не хотите, чтобы вас беспокоили (например, во время сна). Ночной режим устанавливается независимо для трубки и для базового блока (стр. 34).

Используя функцию категорий телефонной книги (стр. 20), можно выбирать категории абонентов, в отношении которых ночной режим не будет действовать, и трубка будет звонить (только для пользователей услуги АОН и Caller ID).

Сначала установите дату и время (стр. 14).

Примечание:

- Во избежание неудобств, кроме включения функции ночного режима, рекомендуется также выключить функцию контроля вызова (стр. 52) (только KX-TCD245).

Установите время начала и конца действия ночного режима

- 1 Нажмите [**☰**]/OK].
- 2 Выберите **“НАСТР ТРУБКИ”**, а затем нажмите [**▶**].
- 3 Выберите **“НАСТР-КИ ЗВОНКА”**, а затем нажмите [**▶**].
- 4 Выберите **“НОЧНОЙ РЕЖИМ”**, а затем нажмите [**▶**].
- 5 Выберите **“НАЧАЛО/КОНЕЦ”**, а затем нажмите [**▶**].
- 6 Используя по две цифры, введите час и минуту, в которые должна включиться эта функция.
 - При использовании 12-часового формата времени выберите **“AM”** или **“PM”**, нажимая [*****] до ввода времени.

- 7 Используя по две цифры, введите час и минуту, в которые эта функция должна выключиться.

- При использовании 12-часового формата времени выберите **“AM”** или **“PM”**, нажимая [*****] до ввода времени.

- 8 Нажмите [**☑**]/OK].

- 9 Нажмите [**☒**].

Включение/выключение ночного режима

- 1 Нажмите [**☑**]/OK].
- 2 Выберите **“НАСТР ТРУБКИ”**, а затем нажмите [**▶**].
- 3 Выберите **“НАСТР-КИ ЗВОНКА”**, а затем нажмите [**▶**].
- 4 Выберите **“НОЧНОЙ РЕЖИМ”**, а затем нажмите [**▶**].
- 5 Выберите **“ВКЛ./ВЫКЛ.”**, а затем нажмите [**▶**].
- 6 Выберите **“ВКЛ.”** или **“ВЫКЛ.”**, а затем нажмите [**▶**].
- 7 Нажмите [**☒**].

Примечание:

- Когда ночной режим включен, отображается **“[N]”**.

Установка задержки звонка для ночного режима

Эта функция позволяет трубке звонить при включенном ночном режиме, если вызывающий абонент ждет достаточно долго. По истечении выбранного периода времени трубка звонит. Если выбрать **“ЗВОНОК ОТКЛ”**, то во время ночного режима трубка не звонит.

- 1 Нажмите [**☑**]/OK].
- 2 Выберите **“НАСТР ТРУБКИ”**, а затем нажмите [**▶**].
- 3 Выберите **“НАСТР-КИ ЗВОНКА”**, а затем нажмите [**▶**].
- 4 Выберите **“НОЧНОЙ РЕЖИМ”**, а затем нажмите [**▶**].
- 5 Выберите **“ЗАДЕРЖКА ЗВОНКА”**, а затем нажмите [**▶**].
- 6 Выберите нужную установку, а затем нажмите [**▶**].

Настройки трубки

7 Нажмите [**⌘**].

Примечание:

- Когда автоответчик отвечает на вызов, эта функция не действует (только KX-TCD245).

Выбор категорий, в отношении которых ночной режим не действует

- 1 Нажмите [**⏏**].
- 2 Выберите “**НАСТР ТРУБКИ**”, а затем нажмите [**▶**].
- 3 Выберите “**НАСТР-КИ ЗВОНКА**”, а затем нажмите [**▶**].
- 4 Выберите “**НОЧНОЙ РЕЖИМ**”, а затем нажмите [**▶**].
- 5 Выберите “**ВЫБОР КАТЕГОРИИ**”, а затем нажмите [**▶**].
- 6 Выберите номера нужных категорий, а затем нажмите [**⏏**].
 - Номер выбранной категории мигает.
 - Чтобы отменить номер выбранной категории, нажмите этот номер еще раз. Номер перестанет мигать.
- 7 Нажмите [**⌘**].

Примечание:

- Если информация о вызывающем абоненте получена из одной из категорий, установленных на обход ночного режима, то звонит трубка.

Настройка дисплея

Выбор дисплея в режиме ожидания

“**НОМЕР БАЗЫ**”: отображается номер текущей базы.

“**НОМЕР ТРУБКИ**”: отображается номер текущей трубки.

“**ВЫКЛ.**”: отображаются только текущая дата и время.

- 1 Нажмите [**⏏**].
- 2 Выберите “**НАСТР ТРУБКИ**”, а затем нажмите [**▶**].
- 3 Выберите “**НАСТ ДИСПЛЕЯ**”, а затем нажмите [**▶**].

4 Выберите “**ЭКРАН ОЖИДАНИЯ**”, а затем нажмите [**▶**].

5 Выберите нужную установку, а затем нажмите [**▶**].

6 Нажмите [**⌘**].

Примечание:

- Если выбран “**НОМЕР БАЗЫ**”, и номер текущей базы 2, то отображается “-2-”.
- Если выбран “**НОМЕР ТРУБКИ**”, и номер текущей трубки 2, то отображается “[2]”.

Изменение языка дисплея

- 1 Нажмите [**⏏**].
- 2 Выберите “**НАСТР ТРУБКИ**”, а затем нажмите [**▶**].
- 3 Выберите “**НАСТ ДИСПЛЕЯ**”, а затем нажмите [**▶**].
- 4 Выберите “**ВЫБОР ЯЗЫКА**”, а затем нажмите [**▶**].
- 5 Выберите нужный язык, а затем нажмите [**▶**].
- 6 Нажмите [**⌘**].

Примечание:

- Если выбран язык, который вы не знаете, нажмите [**⌘**], [**⏏**], нажмите [**▲**] 2 раза, нажмите [**▶**], нажмите [**▼**] 2 раза, нажмите [**▶**], нажмите [**▼**], нажмите [**▶**], выберите нужный язык, а затем нажмите [**▶**]. Нажмите [**⌘**].

Изменение контрастности дисплея

- 1 Нажмите [**⏏**].
- 2 Выберите “**НАСТР ТРУБКИ**”, а затем нажмите [**▶**].
- 3 Выберите “**НАСТ ДИСПЛЕЯ**”, а затем нажмите [**▶**].
- 4 Выберите “**КОНТРАСТ**”, а затем нажмите [**▶**].
- 5 Нажимайте [**▲**] или [**▼**], чтобы выбрать нужную контрастность, а затем нажмите [**▶**].
- 6 Нажмите [**⌘**].

Настройки трубки

Опции вызова

Включение/выключение запрета вызова

Эта функция запрещает делать внешние вызовы с помощью трубки. Когда запрет вызова включен, можно делать только вызовы внутренней связи и вызовы по номерам экстренных служб (стр. 35). Запрет вызова устанавливается независимо для трубки и для базового блока (стр. 37).

- 1 Нажмите [≡/OK].
- 2 Выберите “НАСТР ТРУБКИ”, а затем нажмите [▶].
- 3 Выберите “ОПЦИИ ВЫЗОВА”, а затем нажмите [▶].
- 4 Выберите “ЗАПРЕТ ВЫЗОВА”, а затем нажмите [▶].
- 5 Введите “0000” (PIN-код трубки по умолчанию).
 - Если PIN-код был изменен, введите новый (стр. 31).
- 6 Выберите “ВКЛ.” или “ВЫКЛ.”, а затем нажмите [▶].
- 7 Нажмите [✕⓪].

Примечание:

- Когда запрет вызова включен, отображается ✕.

Междугородный код

Если необходимо набрать специальный междугородный код, чтобы сделать вызов с использованием телефонных услуг определенного оператора связи, то междугородный код можно сохранить заранее и набрать, просто нажав и удержав [✕] во время набора номера телефона.

Важная информация:

- Чтобы использовать эту функцию, междугородный код необходимо сохранить заранее.
- Подробнее об этом можно узнать у оператора связи.

Например

Если междугородный код “098”, и [✕] нажата и удержана до набора “12345”, то аппарат набирает “09812345” автоматически.

Назначение номера междугородного кода

- 1 Нажмите [≡/OK].
- 2 Выберите “НАСТР ТРУБКИ”, а затем нажмите [▶].
- 3 Выберите “ОПЦИИ ВЫЗОВА”, а затем нажмите [▶].
- 4 Выберите “КОД НАБОРА”, а затем нажмите [▶].
- 5 Введите нужный междугородный код (макс. 24 цифры), а затем нажмите [≡/OK].
- 6 Выберите “СОХРАНИТЬ”, а затем нажмите [▶].
- 7 Нажмите [✕⓪].

Как делать вызовы, используя междугородный код

При ручном наборе:

- 1 Возьмите трубку, а затем нажмите и удерживайте [✕].
 - Отображается сохраненный междугородный код.
- 2 Наберите телефонный номер вручную.
- 3 Нажмите [↶] или [⓪].

При наборе из списка повторного набора, телефонной книги, однокнопочного набора или из списка вызывавших абонентов:

- 1 Отобразите нужный телефонный номер в списке повторного набора, в телефонной книге, в списке однокнопочного набора или списке вызывавших абонентов.
- 2 Нажмите и удерживайте [✕].
 - Сохраненный междугородный код отображается перед номером телефона.
- 3 Нажмите [↶] или [⓪].

Настройки трубки

Включение/выключение автоматического начала разговора

Если эта функция включена, на вызовы можно отвечать, просто снимая трубку с базового блока. Кнопку [↶] можно не нажимать.

- 1 Нажмите [≡/OK].
- 2 Выберите “НАСТР ТРУБКИ”, а затем нажмите [▶].
- 3 Выберите “ОПЦИИ ВЫЗОВА”, а затем нажмите [▶].
- 4 Выберите “АВТО РАЗГОВОР”, а затем нажмите [▶].
- 5 Выберите “ВКЛ.” или “ВЫКЛ.”, а затем нажмите [▶].
- 6 Нажмите [↶⊙].

Примечание:

- Если вы подписаны на сервис АОН, то информация о вызывающем абоненте будет получена автоматически, когда вы снимете трубку. Чтобы поговорить с вызывающим абонентом, нажмите [↶] или [↷].

Прочие настройки

Изменение PIN-кода (Personal Identification Number: персонального идентификационного номера) трубки

При изменении некоторых настроек в целях безопасности необходимо вводить PIN-код трубки. PIN-код по умолчанию “0000”.

Важная информация:

- При изменении PIN-кода обязательно запишите новый PIN-код. Аппарат не сообщает PIN-код. Если вы забыли свой PIN-код, обратитесь в центр обслуживания Panasonic.

- 1 Нажмите [≡/OK].
- 2 Выберите “НАСТР ТРУБКИ”, а затем нажмите [▶].

- 3 Выберите “ДР НАСТРОЙКИ”, а затем нажмите [▶].
- 4 Выберите “PIN ТРУБКИ”, а затем нажмите [▶].
- 5 Введите текущий 4-значный PIN-код трубки.
- 6 Введите новый 4-значный PIN-код трубки, а затем нажмите [≡/OK].
- 7 Нажмите [↶⊙].

Включение/выключение тональных сигналов нажатия клавиш

Тональные сигналы нажатия клавиш - это звуки, которые подаются при нажатии клавиш. Включает тональные сигналы подтверждения и предупреждения об ошибках.

- 1 Нажмите [≡/OK].
- 2 Выберите “НАСТР ТРУБКИ”, а затем нажмите [▶].
- 3 Выберите “ДР НАСТРОЙКИ”, а затем нажмите [▶].
- 4 Выберите “ТОН КЛАВИШ”, а затем нажмите [▶].
- 5 Выберите “ВКЛ.” или “ВЫКЛ.”, а затем нажмите [▶].
- 6 Нажмите [↶⊙].

Примечание:

- Если тональные сигналы клавиш выключены, то при вводе неверного PIN-кода или заполнении памяти тональные сигналы предупреждения об ошибках не подаются.

Сброс установок трубки к настройкам по умолчанию

- 1 Нажмите [≡/OK].
- 2 Выберите “НАСТР ТРУБКИ”, а затем нажмите [▶].
- 3 Выберите “ДР НАСТРОЙКИ”, а затем нажмите [▶].
- 4 Выберите “ПЕРЕУСТ ТРУБ”, а затем нажмите [▶].

Настройки трубки

- 5** Введите “0000” (PIN-код трубки по умолчанию).
- Если PIN-код был изменен, введите новый (стр. 31).
- 6** Выберите “да”, а затем нажмите [▶].
- 7** Нажмите [✕⊙].

Примечание:

- Следующие параметры удаляются или сбрасываются к настройкам по умолчанию:
 - Настройки, перечисленные на стр. 26
 - Список повторного набора
 - Функция улучшения разборчивости речи
 - Имена категорий
 - Тоны звонка категории
- Сохраняются следующие параметры:
 - Записи телефонной книги трубки (имена категорий и тоны звонка будут сброшены к настройкам по умолчанию.)
 - Дата и время

Настройки базового блока

Настройки базового блока

Ниже для справки приводится таблица всех настраиваемых параметров базового блока.

- Эти элементы настраиваются с помощью трубки.
- Во время настройки базового блока текущая позиция или настройка указывается ►.

Меню настроек базового блока	Подменю	Подменю 2	Установка по умолчанию	Страница
НАСТР-КИ ЗВОНКА	НОЧНОЙ РЕЖИМ	НАЧАЛО/КОНЕЦ	23:00/06:00	стр. 34
		ВКЛ./ВЫКЛ.	ВЫКЛ.	стр. 34
		ЗАДЕРЖКА ЗВОНКА	60 СЕК	стр. 34
ОПЦИИ ВЫЗОВА	РЕЖИМ НАБОРА		ИМПУЛЬСНЫЙ	стр. 14
	СИГНАЛ ФЛЭШ		700 МСЕК	стр. 35
	ДЛИТ. ПАУЗЫ		3 СЕК	стр. 35
	НОМ ЭКСТ СЛУЖБ		03, 01, 02, 04	стр. 35
	УСТ АВТ МАРШРУТ	КОД ОПЕРАТОРА	ВЫКЛ.	стр. 36
		МЕЖДУТОР КОД	—	стр. 36
	ОГРАНИЧ ВЫЗОВОВ		—	стр. 37
ЗАПРЕТ ВЫЗОВА		ВЫКЛ.	стр. 37	
АОН	РЕЖИМ		АОН	стр. 39
	КОЛ-ВО ЦИФР		7 ЦИФР (Ы)	стр. 42
	ЧИСЛО СИГНАЛОВ		3	стр. 43
	ДЛИТ СИГНАЛА		140	стр. 43
	ЗАДЕРЖ СИГНАЛА		200	стр. 43
	ЗАДЕР 1-ГО СИГН		200	стр. 43
ДР НАСТРОЙКИ	PIN БАЗЫ		0000	стр. 38
	РЕЖИМ РЕПЕАТЕР		ВЫКЛ.	стр. 56
	СБРОС Н-ЕК БАЗЫ		—	стр. 38

Примечание:

- Одновременно может отображаться до 3 параметров меню. Чтобы выбрать параметр меню, не показанный на текущей странице, прокрутите вверх или вниз, нажимая клавишу навигации, [▲] или [▼] соответственно.
- О том, как изменить громкость звонка и тон звонка базового блока, см. стр. 19.

Настройки базового блока

Настройка звонка





Ночной режим

Ночной режим позволяет выбрать период времени, в течение которого базовый блок не будет звонить при внешних вызовах. Эта функция полезна, если вы не хотите, чтобы вас беспокоили (например, во время сна). Ночной режим устанавливается независимо для трубки (стр. 28) и для базового блока. Сначала установите дату и время (стр. 14).

Примечание:

- Во избежание неудобств, кроме включения функции ночного режима, рекомендуется также выключить функцию контроля вызова (стр. 52) (только KX-TCD245).







Установите время начала и конца действия ночного режима

- 1 Нажмите [ /OK].
- 2 Выберите “**НАСТРОЙКИ БАЗЫ**”, а затем нажмите [].
- 3 Введите “0000” (PIN-код базового блока по умолчанию).
 - Если PIN-код был изменен, введите новый (стр. 38).
- 4 Выберите “**НАСТР-КИ ЗВОНКА**”, а затем нажмите [].
- 5 Выберите “**НОЧНОЙ РЕЖИМ**”, а затем нажмите [].
- 6 Выберите “**НАЧАЛО/КОНЕЦ**”, а затем нажмите [].
- 7 Используя по две цифры, введите час и минуту, в которые должна включиться эта функция.
 - При использовании 12-часового формата времени выберите “**АМ**” или “**РМ**”, нажимая [*] до ввода времени.
- 8 Используя по две цифры, введите час и минуту, в которые эта функция должна выключиться.
 - При использовании 12-часового формата времени выберите “**АМ**” или “**РМ**”, нажимая [*] до ввода времени.

9 Нажмите [ /OK].







10 Нажмите [].

Включение/выключение ночного режима

- 1 Нажмите [ /OK].
- 2 Выберите “**НАСТРОЙКИ БАЗЫ**”, а затем нажмите [].
- 3 Введите “0000” (PIN-код базового блока по умолчанию).
 - Если PIN-код был изменен, введите новый (стр. 38).
- 4 Выберите “**НАСТР-КИ ЗВОНКА**”, а затем нажмите [].
- 5 Выберите “**НОЧНОЙ РЕЖИМ**”, а затем нажмите [].
- 6 Выберите “**ВКЛ. /ВЫКЛ.**”, а затем нажмите [].
- 7 Выберите “**ВКЛ.**” или “**ВЫКЛ.**”, а затем нажмите [].
- 8 Нажмите [].

Установка задержки звонка для ночного режима

Эта функция позволяет базовому блоку звонить при включенном ночном режиме, если вызывающий абонент ждет достаточно долго. По истечении выбранного периода времени базовый блок звонит. Если выбрать “**звонки откл.**”, базовый блок не звонит во время ночного режима.

- 1 Нажмите [ /OK].
- 2 Выберите “**НАСТРОЙКИ БАЗЫ**”, а затем нажмите [].
- 3 Введите “0000” (PIN-код базового блока по умолчанию).
 - Если PIN-код был изменен, введите новый (стр. 38).
- 4 Выберите “**НАСТР-КИ ЗВОНКА**”, а затем нажмите [].
- 5 Выберите “**НОЧНОЙ РЕЖИМ**”, а затем нажмите [].
- 6 Выберите “**ЗАДЕРЖКА ЗВОНКА**”, а затем нажмите [].
- 7 Выберите нужную установку, а затем нажмите [].

Настройки базового блока

8 Нажмите [**↶**].

Примечание:

- Когда автоответчик отвечает на вызов, эта функция не действует (только KX-TCD245).

Опции вызова

Изменение времени повторного вызова - флэш

Если необходимо, измените время повторного вызова - флэш в зависимости от требований вашего оператора связи или АТС.

- 1 Нажмите [**≡/OK**].
- 2 Выберите **"НАСТРОЙКИ БАЗЫ"**, а затем нажмите [**▶**].
- 3 Введите "0000" (PIN-код базового блока по умолчанию).
 - Если PIN-код был изменен, введите новый (стр. 38).
- 4 Выберите **"ОПЦИИ ВЫЗОВА"**, а затем нажмите [**▶**].
- 5 Выберите **"СИГНАЛ ФЛЭШ"**, а затем нажмите [**▶**].
- 6 Выберите нужную установку, а затем нажмите [**▶**].
- 7 Нажмите [**↶**].

Установка продолжительности паузы

Если необходимо, измените продолжительность паузы в зависимости от требований вашего оператора связи или УАТС.

- 1 Нажмите [**≡/OK**].
- 2 Выберите **"НАСТРОЙКИ БАЗЫ"**, а затем нажмите [**▶**].
- 3 Введите "0000" (PIN-код базового блока по умолчанию).
 - Если PIN-код был изменен, введите новый (стр. 38).
- 4 Выберите **"ОПЦИИ ВЫЗОВА"**, а затем нажмите [**▶**].

5 Выберите **"ДЛИТ. ПАУЗЫ"**, а затем нажмите [**▶**].

6 Выберите нужную установку, а затем нажмите [**▶**].

7 Нажмите [**↶**].

Сохранение/изменение номеров экстренных служб

Посредством этой функции определяются телефонные номера, которые можно набрать, если включена функция запрета вызовов (стр. 30).

- 1 Нажмите [**≡/OK**].
- 2 Выберите **"НАСТРОЙКИ БАЗЫ"**, а затем нажмите [**▶**].
- 3 Введите "0000" (PIN-код базового блока по умолчанию).
 - Если PIN-код был изменен, введите новый (стр. 38).
- 4 Выберите **"ОПЦИИ ВЫЗОВА"**, а затем нажмите [**▶**].
- 5 Выберите **"НОМ ЭКСТ СЛУЖБ"**, а затем нажмите [**▶**].
- 6 Выберите позицию памяти, а затем нажмите [**▶**].
 - Если данная позиция памяти уже содержит номер экстренной службы, то отображается этот номер.
- 7 Введите/отредактируйте номер, а затем нажмите [**≡/OK**].
 - Чтобы удалить номер экстренной службы, нажмите и удерживайте [**C/⌫**].
- 8 Нажмите [**↶**].

Автоматический выбор маршрута (АВМ)

Различные операторы связи используют различные тарифы для вызовов в различные зоны. Если вы пользуетесь услугами разных операторов связи с целью экономии, то функция автоматического выбора маршрута может автоматически набирать соответствующий код оператора при вызовах определенных кодов зон в зависимости от того, как запрограммирована эта функция.

Настройки базового блока

Важная информация:









- Чтобы использовать автоматический выбор маршрута, необходимо:
 - подписаться на сервис оператора связи
 - сохранить используемые коды операторов
 - сохранить коды зон, которые вы хотите назначить определенному коду оператора
 - назначить код оператора каждому сохраненному коду зоны
- Наведите справки о тарифах у вашего оператора/операторов связи.

Пример: Код оператора “9876” назначен коду зоны “123”.

При наборе “123-4567” аппарат набирает “9876-123-4567”.









Сохранение кодов операторов для АВМ (включение АВМ)

Сохраните коды операторов, услугами которых вы пользуетесь. Можно сохранить до 5 кодов операторов.







- 1 Нажмите [].
- 2 Выберите “**НАСТРОЙКИ БАЗЫ**”, а затем нажмите [].
- 3 Введите “0000” (PIN-код базового блока по умолчанию).
 - Если PIN-код был изменен, введите новый (стр. 38).
- 4 Выберите “**ОПЦИИ ВЫЗОВА**”, а затем нажмите [].
- 5 Выберите “**УСТ АВТ МАРШРУТ**”, а затем нажмите [].
- 6 Выберите “**КОД ОПЕРАТОРА**”, а затем нажмите [].
- 7 Выберите “**ВКЛ.**”, а затем нажмите [].
- 8 Выберите позицию для кода оператора (С1-С5), а затем нажмите [].
 - Если позиция уже содержит код оператора, то отображается этот код.
- 9 Введите код оператора (макс. 7 цифр), а затем нажмите [].
- 10 Нажмите [].

Сохранение кодов зон для АВМ

Сохраните коды зон, которые следует набирать, используя определенного оператора. Можно сохранить до 25 кодов зон.

- 1 Нажмите [].
- 2 Выберите “**НАСТРОЙКИ БАЗЫ**”, а затем нажмите [].
- 3 Введите “0000” (PIN-код базового блока по умолчанию).
 - Если PIN-код был изменен, введите новый (стр. 38).
- 4 Выберите “**ОПЦИИ ВЫЗОВА**”, а затем нажмите [].
- 5 Выберите “**УСТ АВТ МАРШРУТ**”, а затем нажмите [].
- 6 Выберите “**МЕЖДУГОР КОД**”, а затем нажмите [].
- 7 Выберите позицию кода зоны (от 1 до 25), а затем нажмите [].
 - Если позиция уже содержит код зоны, то отображается этот код.
- 8 Введите код зоны (макс. 5 цифр), а затем нажмите [].
- 9 Выберите сохраненный ранее код оператора (С1-С5), а затем нажмите [].
 - Этот код оператора автоматически набирается при наборе данного кода зоны.
- 10 Нажмите [].

Выключение АВМ

- 1 Нажмите [].
- 2 Выберите “**НАСТРОЙКИ БАЗЫ**”, а затем нажмите [].
- 3 Введите “0000” (PIN-код базового блока по умолчанию).
 - Если PIN-код был изменен, введите новый (стр. 38).
- 4 Выберите “**ОПЦИИ ВЫЗОВА**”, а затем нажмите [].
- 5 Выберите “**УСТ АВТ МАРШРУТ**”, а затем нажмите [].
- 6 Выберите “**КОД ОПЕРАТОРА**”, а затем нажмите [].
- 7 Выберите “**ВКЛ.**”, а затем нажмите [].

Настройки базового блока

8 Нажмите [**✕**].

Установка ограничения вызова

Можно ограничить набор определенных номеров с помощью базового блока или выбранных телефонных трубок. Можно сохранить до 6 номеров телефонов. Сохранение здесь кодов зон помешает дополнительным блокам (базовому блоку или выбранным трубкам) набирать любые номера телефонов с такими кодами зон.

Важная информация:

- Ограничение вызова можно установить только с помощью трубки 1. (Чтобы проверить, какая трубка является трубкой 1, нажмите [**☎**] и [**1**] на базовом блоке. Трубка 1 зазвонит.)

1 Нажмите [**☑**].

2 Выберите “**НАСТРОЙКИ БАЗЫ**”, а затем нажмите [**▶**].

3 Введите “0000” (PIN-код базового блока по умолчанию).

- Если PIN-код был изменен, введите новый (стр. 38).

4 Выберите “**ОПЦИИ ВЫЗОВА**”, а затем нажмите [**▶**].

5 Выберите “**ОГРАНИЧ ВЫЗОВОВ**”, а затем нажмите [**▶**].

- Отображается номер дополнительного базового блока “0” и номера дополнительных зарегистрированных трубок.

6 Выберите дополнительные блоки, на которые будет установлен режим ограничения вызова, нажав нужный номер.

- Мигающие номера указывают, что для соответствующего дополнительного блока включено ограничение вызовов.
- Чтобы выключить ограничение вызовов для какого-либо дополнительного блока, нажмите клавишу набора номера, соответствующую номеру этого дополнительного блока. Номер перестанет мигать.

7 Нажмите [**☑**].

8 Выберите позицию памяти, а затем нажмите [**▶**].

- Если данная позиция памяти уже содержит ограниченный номер, то отображается этот номер.

9 Введите номер телефона или код зоны, вызов на которые следует ограничить (макс. 8 цифр), а затем нажмите [**☑**].

- Чтобы удалить номер, на который установлено ограничение, нажмите [**С/✕**].

10 Нажмите [**✕**].

Включение/выключение запрета вызова

Эта функция запрещает делать внешние вызовы с помощью базового блока. Когда запрет вызова включен, можно делать только вызовы внутренней связи и вызовы по номерам экстренных служб (стр. 35). Запрет вызова устанавливается независимо для трубки и для базового блока (стр. 30).

1 Нажмите [**☑**].

2 Выберите “**НАСТРОЙКИ БАЗЫ**”, а затем нажмите [**▶**].

3 Введите “0000” (PIN-код базового блока по умолчанию).

- Если PIN-код был изменен, введите новый (стр. 38).

4 Выберите “**ОПЦИИ ВЫЗОВА**”, а затем нажмите [**▶**].

5 Выберите “**ЗАПРЕТ ВЫЗОВА**”, а затем нажмите [**▶**].

6 Выберите “**ВКЛ.**” или “**ВЫКЛ.**”, а затем нажмите [**▶**].

7 Нажмите [**✕**].

Настройки базового блока

Прочие настройки

Изменение PIN-кода (Personal Identification Number: персонального идентификационного номера) базового блока

При изменении некоторых настроек в целях безопасности необходимо вводить PIN-код базового блока. PIN-код по умолчанию "0000".

Важная информация:

- При изменении PIN-кода обязательно запишите новый PIN-код. Аппарат не сообщает PIN-код. Если вы забыли свой PIN-код, обратитесь в центр обслуживания Panasonic.

- 1 Нажмите [**≡**/OK].
- 2 Выберите "НАСТРОЙКИ БАЗЫ", а затем нажмите [**▶**].
- 3 Введите "0000" (PIN-код базового блока по умолчанию).
 - Если PIN-код был изменен, введите новый.
- 4 Выберите "ДР НАСТРОЙКИ", а затем нажмите [**▶**].
- 5 Выберите "PIN БАЗЫ", а затем нажмите [**▶**].
- 6 Введите новый 4-значный PIN-код базового блока, а затем нажмите [**≡**/OK].
- 7 Нажмите [**✕**⊙].

Сброс установок базового блока к настройкам по умолчанию

- 1 Нажмите [**≡**/OK].
- 2 Выберите "НАСТРОЙКИ БАЗЫ", а затем нажмите [**▶**].
- 3 Введите "0000" (PIN-код базового блока по умолчанию).
 - Если PIN-код был изменен, введите новый (стр. 38).

- 4 Выберите "ДР НАСТРОЙКИ", а затем нажмите [**▶**].
- 5 Выберите "СВРОС Н-ЕК БАЗЫ", а затем нажмите [**▶**].
- 6 Выберите "ДА", а затем нажмите [**▶**].
- 7 Нажмите [**✕**⊙].

Примечание:

- Следующие параметры удаляются или сбрасываются к настройкам по умолчанию:
 - Настройки, перечисленные на стр. 33, 51
 - Тон звонка базового блока
 - Громкость звонка базового блока (средняя)
 - Список вызывавших абонентов
- Сохраняются следующие параметры:
 - Дата и время
 - Записи совместно используемой телефонной книги (только KX-TCD245)
 - Режим ретранслятора
 - АОН (Режим/Число цифр/Число сигналов/Длительность сигнала/Задержка сигнала/Задержка 1-го сигнала)
 - Записи, включая приветственное сообщение, сообщения абонентов, голосовые сообщения-памятки, звуковые уведомления о вызовах и записанные разговоры (только KX-TCD245)

Идентификация вызывающего абонента

Сервис идентификации вызывающего абонента (АОН и Caller ID)

Важная информация:

- Этот аппарат поддерживает услугу АОН и функцию Caller ID. Для отображения телефонных номеров вызывающих абонентов необходимо подписаться на соответствующий сервис у вашего оператора связи. Подробнее об этом можно узнать у оператора связи.
- По умолчанию этот аппарат настроен на службу АОН.

Выбор режима идентификации вызывающего абонента

Выберите режим идентификации вызывающего абонента, используемый вашим оператором связи (стр. 39). Подробнее об этом можно узнать у оператора связи.

“АОН”: для российского типа.

“Caller ID”: для европейского типа.

- 1 Нажмите [☰/OK].
- 2 Выберите “**НАСТРОЙКИ БАЗЫ**”, а затем нажмите [▶].
- 3 Введите “0000” (PIN-код базового блока по умолчанию).
 - Если PIN-код был изменен, введите новый (стр. 38).
- 4 Выберите “**АОН**”, а затем нажмите [▶].
- 5 Выберите “**РЕЖИМ**”, а затем нажмите [▶].
- 6 Выберите “**АОН**” или “**Caller ID**”, а затем нажмите [▶].
- 7 Нажмите [✕⓪].

Примечание:

- После изменения режима идентификации вызывающего абонента некоторые пиктограммы:
 - отображаемые на базовом блоке, исчезают на короткое время (только КХ-TCD245).

- на трубке быстро мигает ☹. Это нормальное явление. Трубку можно использовать после прекращения мигания ☹.

Получение информации о вызывающем абоненте

Пользователи АОН:

Для получения информации о вызывающем абоненте нажмите [↶] или [☎] во время входящего вызова. Если включена функция автоматического начала разговора, то информация о вызывающем абоненте отображается после снятия трубки с базового блока.

Чтобы ответить на вызов после получения информации о вызывающем абоненте, нажмите [↶] или [☎].

Пользователи услуги Caller ID:

Во время поступления внешнего вызова информация о вызывающем абоненте может быть получена автоматически; не надо нажимать никакие кнопки.

Чтобы ответить на вызов после получения информации о вызывающем абоненте, нажмите [↶] или [☎].

Функции сервиса идентификации вызывающего абонента

После получения информации о вызывающем абоненте, доступны следующие функции:

- Отображается номер телефона вызывающего абонента.
- Телефонные номера последних 50 абонентов сохраняются в списке вызывавших абонентов.
- Во время прослушивания сообщения, записанного автоответчиком, с помощью трубки можно сделать вызов абонента, оставившего это сообщение, не набирая телефонный номер (только КХ-TCD245; стр. 48).
- Когда получена информация о вызывающем абоненте, и когда она совпадает с телефонным номером, сохраненным в телефонной книге аппарата:

Идентификация вызывающего абонента

- сохраненное имя отображается и указывается в списке вызывавших абонентов.
- трубка использует тон звонка, назначенный категории вызывающего абонента.
- и базовый блок, и трубка воспроизводят сделанную вами запись звукового уведомления вызова (только КХ-TCD245).
- Если аппарат подсоединен к УАТС, получение информации о вызывающем абоненте может оказаться невозможным.
- Если звонок поступает из зоны, не поддерживающей сервис идентификации вызывающего абонента, то отображается “**НОМЕР НЕДОСТУП**”, если режим идентификации вызывающих абонентов установлен в значение “**Caller ID**” (стр. 39).
- Если вызывающий абонент попросил не отправлять информацию о вызывающем абоненте, и если режим идентификации вызывающего абонента установлен в значение “**Caller ID**”, то отображается “**КОНФИДЕНЦ АБОН**” или же ничего не отображается (стр. 39).

Пропущенные вызовы

Если информация о вызывающем абоненте получена, но вызов остался без ответа, то аппарат обрабатывает вызов как пропущенный. Число пропущенных вызовов отображается на дисплее. Это позволяет понять, нужно ли просматривать список пропущенных вызовов, чтобы узнать, кто звонил в ваше отсутствие.

Услуга ожидания вызова для абонентов, использующих услугу Caller ID

Этот сервис предоставляется оператором связи и действует только после подписки на него. Когда во время разговора слышен тональный сигнал ожидающего вызова, на дисплее отображается информация о втором вызывающем абоненте. Удержав первый вызов, можно ответить на второй вызов.

Подробнее об этой услуге можно узнать у оператора связи.

Функции, связанные с категориями, для телефонной книги трубки

Категории могут помочь установить вызывающего абонента, используя различные тоны звонка для абонентов различных категорий. При добавлении записи в телефонную книгу трубки, запись можно отнести к нужной категории (стр. 20). Если информация о вызывающем абоненте получена от абонента, отнесенного к какой-либо категории, используется тон звонка, выбранный для этой категории.

Изменение тона звонка категории

Для каждой категории можно выбрать определенный тон звонка. Если выбрано “**ТОН ВНЕШ ВЫЗ**”, то при поступлении сведений об абоненте, назначенном этой категории, аппарат использует тон звонка для внешнего вызова, установленный на стр. 27. Установка по умолчанию: “**ТОН ВНЕШ ВЫЗ**”.

- 1 Нажмите [**□□**], а затем нажмите [**≡/OK**].
- 2 Выберите “**КАТЕГОРИЯ**”, а затем нажмите [**▶**].
- 3 Выберите категорию, а затем нажмите [**▶**].
- 4 Выберите текущую настройку тона звонка категории, а затем нажмите [**▶**].
- 5 Выберите нужный тон звонка, а затем нажмите [**▶**].
- 6 Нажмите [**↶⊙**].

Примечание:

- Выбранный здесь тон звонка будет слышен после нажатия [**↶**] или [**↵**]. Если включена функция автоматического начала разговора, то выбранный тон звонка будет слышен после снятия трубки (только для подписчиков на услугу АОН).

Идентификация вызывающего абонента

Звуковое уведомление о вызове для совместно используемой телефонной книги (только КХ-TCD245)

Звуковое уведомление о вызове позволяет вам узнать, кто звонит, не глядя на дисплей. Если вы запишите звуковое уведомление о вызове для записи в совместно используемой телефонной книге (стр. 23), то уведомление будет звучать при получении от данного абонента информации о вызывающем абоненте.

Примечание:

- Если громкость звонка трубки выключена, уведомления о вызовах не будут слышны из дополнительного блока.

Голосовая идентификация вызывающих абонентов

Эта функция позволяет узнать телефонный номер вызывающего абонента, не глядя на дисплей. Если вы являетесь подписчиком услуги АОН или Caller ID, то при получении информации об абоненте аппарат будет сообщать номер телефона вызывающего абонента через громкоговоритель трубки. Установка по умолчанию: “вкл.”.

Чтобы использовать эту функцию, необходимо следующее:

- подписаться на АОН или на услугу Caller ID. Подробнее об этом можно узнать у оператора связи.
- включить функцию голосовой идентификации вызывающих абонентов.
- (только для подписчиков на услугу АОН) получить информацию о вызывающем абоненте (стр. 39).

Важная информация:

- Телефонный номер будет сообщаться только по-русски.

- 1 Нажмите [≡/OK].
- 2 Выберите “НАСТР ТРУБКИ”, а затем нажмите [▶].

- 3 Выберите “ДР НАСТРОЙКИ”, а затем нажмите [▶].
- 4 Выберите “ГОЛОСОВОЙ АОН”, а затем нажмите [▶].
- 5 Выберите “ВКЛ.” или “ВЫКЛ.”, а затем нажмите [▶].
- 6 Нажмите [✕⊙].

Примечание:

- Если громкость звонка выключена, сообщений голосовой идентификации вызывающих абонентов слышно не будет.

Список вызывавших абонентов

Просмотр списка вызывавших абонентов и обратный вызов

Телефонные номера последних 50 абонентов сохраняются в списке вызывавших абонентов. При получении 51-го вызова, информация о самом первом вызывавшем абоненте удаляется автоматически. Этот список можно использовать для ответа на пропущенные вызовы.

- 1 Нажмите [≡/OK].
- 2 Выберите “СПИС ВЫЗВ АБОН”, а затем нажмите [▶].
 - Отображается последний вызов.
- 3 Нажимайте [▼], чтобы искать от последнего вызова, или [▲], чтобы искать от самого раннего вызова.
 - Если позицию уже просматривали или на вызов ответили, то отображается “✓”, даже если просмотр или ответный вызов был сделан с другой трубки.
- 4 Чтобы сделать обратный вызов отображаемого абонента, нажмите [↶] или [☎].

Редактирование телефонного номера вызывавшего абонента до ответного вызова

- 1 Нажмите [≡/OK].

Идентификация вызывающего абонента

- 2 Выберите “спис вызыв абон”, а затем нажмите [▶].
- 3 Нажимайте [▲] или [▼] до отображения нужной записи.
- 4 **Добавление цифры**
Нажмите клавишу набора номера ([0] до [9]).
 - Нажатая цифра добавляется к текущему номеру.
- Удаление цифры**
Нажмите [≡/OK], выберите “РЕДАКТ И ВЫЗОВ”, а затем нажмите [▶].
Нажимайте [◀] или [▶], чтобы поместить курсор на цифру, которую необходимо удалить, а затем нажмите [C/⊗].
- 5 Нажмите [↶] или [↷].

Удаление информации о вызывавшем абоненте

- 1 Нажмите [≡/OK].
- 2 Выберите “спис вызыв абон”, а затем нажмите [▶].
- 3 Чтобы отобразить нужную запись, нажимайте [▲] или [▼], а затем нажмите [≡/OK].
- 4 Выберите “удалить”, а затем нажмите [▶].
 - Чтобы удалить все записи, выберите “удалить все”, а затем нажмите [▶].
- 5 Выберите “да”, а затем нажмите [▶].
- 6 Нажмите [✕⊙].

Сохранение информации о вызывавших абонентах в телефонной книге трубки

- 1 Нажмите [≡/OK].
- 2 Выберите “спис вызыв абон”, а затем нажмите [▶].
- 3 Чтобы отобразить нужную запись, нажимайте [▲] или [▼], а затем нажмите [≡/OK].
- 4 Выберите “добав в тел кн”, а затем нажмите [▶].

- 5 Продолжайте с шага 3, “Добавление записей в телефонную книгу трубки”, стр. 20.

Настройки идентификации вызывающего абонента

Выбор отображаемого количества цифр для пользователей АОН

Можно выбрать отображаемое количество цифр телефонного номера. Чтобы номер отображался правильно, эта установка должна быть настроена на количество цифр в телефонном номере в вашей зоне (например, 7 цифр в Москве).

- 1 Нажмите [≡/OK].
- 2 Выберите “НАСТРОЙКИ БАЗЫ”, а затем нажмите [▶].
- 3 Введите “0000” (PIN-код базового блока по умолчанию).
 - Если PIN-код был изменен, введите новый (стр. 38).
- 4 Выберите “АОН”, а затем нажмите [▶].
- 5 Выберите “кол-во цифр”, а затем нажмите [▶].
- 6 Выберите нужную установку, а затем нажмите [▶].
- 7 Нажмите [✕⊙].

Примечание:

- Возможны случаи, когда информация о вызывающем абоненте не отправляется телефонной станцией, или когда номер вызывающего абонента отображается неверно.

Установка сигналов запроса для пользователей АОН







Следующие настройки установлены изготовителем в стандартные значения. Изменение этих настроек может повысить или понизить надежность АОН.

Идентификация вызывающего абонента

Выбор числа сигналов запроса

Если информация о вызывающем абоненте принимается неверно, то можно выбрать число сигналов запроса.







- Заводская предустановка - 3.

- 1 Нажмите [].
- 2 Выберите “**НАСТРОЙКИ БАЗЫ**”, а затем нажмите [].
- 3 Введите “0000” (PIN-код базового блока по умолчанию).
 - Если PIN-код был изменен, введите новый (стр. 38).
- 4 Выберите “**ДОН**”, а затем нажмите [].
- 5 Выберите “**ЧИСЛО СИГНАЛОВ**”, а затем нажмите [].
- 6 Введите число сигналов запроса (от 1 до 5), а затем нажмите [].
- 7 Нажмите [].

Выбор длительности сигналов запроса

Если информация о вызывающем абоненте принимается неверно, то можно выбрать длительность сигналов запроса.







- Заводская предустановка - 140 мс (ms).

- 1 Нажмите [].
- 2 Выберите “**НАСТРОЙКИ БАЗЫ**”, а затем нажмите [].
- 3 Введите “0000” (PIN-код базового блока по умолчанию).
 - Если PIN-код был изменен, введите новый (стр. 38).
- 4 Выберите “**ДОН**”, а затем нажмите [].
- 5 Выберите “**ДЛИТ СИГНАЛА**”, а затем нажмите [].
- 6 Введите длительность сигналов запроса (от 100 до 300 мс (ms); кратно 10), а затем нажмите [].
- 7 Нажмите [].

Выбор задержки между сигналами запроса

Если информация о вызывающем абоненте принимается неверно, то можно выбрать время между повторяющимися сигналами запроса.







- Заводская предустановка - 200 мс (ms).

- 1 Нажмите [].
- 2 Выберите “**НАСТРОЙКИ БАЗЫ**”, а затем нажмите [].
- 3 Введите “0000” (PIN-код базового блока по умолчанию).
 - Если PIN-код был изменен, введите новый (стр. 38).
- 4 Выберите “**ДОН**”, а затем нажмите [].
- 5 Выберите “**ЗАДЕРЖ СИГНАЛА**”, а затем нажмите [].
- 6 Введите длительность задержки (от 100 до 900 мс (ms), кратно 50), а затем нажмите [].
- 7 Нажмите [].

Выбор задержки для ответа на вызов

Если информация о вызывающем абоненте принимается неверно, то можно выбрать задержку между сигналами запроса.

- Заводская предустановка - 200 мс (ms).

- 1 Нажмите [].
- 2 Выберите “**НАСТРОЙКИ БАЗЫ**”, а затем нажмите [].
- 3 Введите “0000” (PIN-код базового блока по умолчанию).
 - Если PIN-код был изменен, введите новый (стр. 38).
- 4 Выберите “**ДОН**”, а затем нажмите [].
- 5 Выберите “**ЗАДЕР 1-ГО СИГН**”, а затем нажмите [].
- 6 Введите длительность задержки (от 100 до 900 мс (ms), кратно 50), а затем нажмите [].
- 7 Нажмите [].

Сервис голосовой почты

Голосовая почта представляет собой сервис автоответа, который предоставляется вашим оператором связи. Если вы подписаны на этот сервис, система голосовой почты вашего оператора связи может отвечать на вызовы, когда вы не в состоянии ответить сами, или же когда линия занята. Сообщения



Идентификация вызывающего абонента

записываются оператором связи, а не вашим телефоном.

Примечание:

- Подробнее об использовании автоответчика аппарата и услуги голосовой почты вашего оператор связи см. на стр. 52 (только КХ-ТCD245).

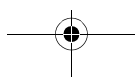
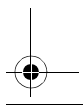
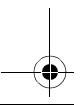
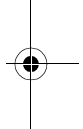
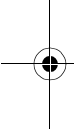

Функции автоответчика (только KX-TCD245)

Автоответчик

Базовый блок модели KX-TCD245 содержит автоответчик, который может отвечать на вызовы и записывать вызовы, когда вы не можете подойти к телефону. Можно также записывать собственные голосовые сообщения-памятки (стр. 48) и телефонные разговоры (стр. 17).

Важная информация:

- Единовременный доступ к автоответчику (прослушивание сообщений, запись приветственного сообщения и т.п.) может выполнять только одно лицо.
- Если вызывающие абоненты оставляют сообщения, аппарат записывает дату и время каждого сообщения. Убедитесь, что дата и время установлены (стр. 14).

Объем памяти

Общий объем памяти для записи (включая ваше приветственное сообщение, сообщения вызывавших абонентов, голосовые сообщения-памятки, звуковые уведомления о вызовах и записанные разговоры) составляет приблизительно 15 минут. Можно записать до 64 сообщений.

Примечание:

- Если память для сообщений заполнена:
 - на дисплее трубки отображается “автоотв полон”
 - быстро мигает индикатор ответа на базовом блоке
 - на дисплее базового блока мигает общее число записанных сообщений
 Удалите ненужные сообщения (стр. 47).
- Сообщения остаются в памяти даже при отключении электропитания.

Включение/выключение автоответчика

Использование базового блока

Нажмите [**Автоответчик включен**], чтобы включить/выключить автоответчик.

- Когда автоответчик включен, индикатор ответа загорается.
- Когда автоответчик выключен, индикатор ответа выключается, и аппарат автоматически воспроизводит новые сообщения (если они имеются).

Использование трубки

- 1 Нажмите [**☐/OK**].
- 2 Выберите “**АВТООТВЕТЧИК**”, а затем нажмите [**▶**].
- 3 Выберите “**АВТООТВ ВКЛ**” или “**АВТООТВ ВЫКЛ**”, а затем нажмите [**▶**].
- 4 Нажмите [**☒**].

Примечание:

- Когда автоответчик включен, отображается **☐**.

Приветственное сообщение

Когда аппарат отвечает на вызов, вызывающие абоненты слышат приветственное сообщение. Можно записать собственное приветственное сообщение или использовать приветственное сообщение, записанное изготовителем.

Запись приветственного сообщения

Можно записать собственное приветственное сообщение (макс. 2 минуты 30 секунд).

Использование базового блока

- 1 Нажмите и удерживайте [**☒**] около 1 секунды.

Функции автоответчика (только КХ-ТСД245)

- Держа трубку на расстоянии около 20 см (см), отчетливо говорите в микрофон.
- 2 Чтобы остановить запись, нажмите [▶/■].
 - Воспроизводится приветственное сообщение.

Примечание:

- Если отображается “Е”, запишите приветственное сообщение еще раз.

Использование трубки

- 1 Нажмите [≡/OK].
- 2 Выберите “АВТООТВЕТЧИК”, а затем нажмите [▶].
- 3 Выберите “ЗАПИСЬ”, а затем нажмите [▶].
- 4 Выберите “ЗАП ПРИВ-Я”, а затем нажмите [▶].
 - Держа трубку на расстоянии приблизительно 20 см (см), отчетливо говорите в микрофон.
- 5 Чтобы остановить запись, нажмите [≡/OK].
 - Воспроизводится приветственное сообщение.
- 6 Нажмите [✶0].

Примечание:

- Если отображается “ОШИБКА”, запишите приветственное сообщение еще раз.

Использование приветственного сообщения, записанного изготовителем

Если вы удалили или не записали собственное приветственное сообщение, аппарат может воспроизводить вызывающим абонентам приветственное сообщение, записанное изготовителем, и предлагать им оставить сообщение. Если продолжительность записи сообщения (стр. 52) установлена в значение “ТОЛЬКО ПРИВЕТ”, сообщения вызывающих абонентов не записываются, и аппарат воспроизводит другое приветственное сообщение,

записанное изготовителем, с просьбой позвонить еще раз.

Воспроизведение приветственного сообщения

Использование базового блока

Нажмите [✶].

Использование трубки

- 1 Нажмите [≡/OK].
- 2 Выберите “АВТООТВЕТЧИК”, а затем нажмите [▶].
- 3 Выберите “ВОСП ПРИВЕТ-Я”, а затем нажмите [▶].
- 4 Нажмите [✶0].

Удаление приветственного сообщения

Если собственное приветственное сообщение удалено, аппарат воспроизводит вызывающим абонентам приветственное сообщение, записанное изготовителем.

Использование базового блока

Нажмите [✶], а затем нажмите [X] во время воспроизведения.

Использование трубки

- 1 Нажмите [≡/OK].
- 2 Выберите “АВТООТВЕТЧИК”, а затем нажмите [▶].
- 3 Выберите “УДАЛИТЬ СООБ”, а затем нажмите [▶].
- 4 Выберите “УДАЛ ПРИВ-Я”, а затем нажмите [▶].
- 5 Выберите “ДА”, а затем нажмите [▶].
- 6 Нажмите [✶0].

Прослушивание сообщений

Сообщения сохраняются и воспроизводятся в хронологическом порядке, начиная с самого раннего.

Функции автоответчика (только КХ-ТCD245)

Прослушивание новых/всех сообщений

Если имеются новые сообщения:

- загорается индикатор ответа на базовом блоке
- на дисплее трубки отображается общее число новых сообщений
- если включено уведомление о сообщениях (стр. 52), базовый блок подает звуковые сигналы примерно раз в минуту

Примечание:

- На дисплее базового блока будет показано общее число записанных сообщений.

Использование базового блока

Нажмите [▶/■].

- Если были записаны новые сообщения, они воспроизводятся на базовом блоке.
- Если новых сообщений не записано, на базовом блоке воспроизводятся все сообщения.

Примечание:

- Чтобы отрегулировать громкость громкоговорителя во время воспроизведения, нажимайте [∧] или [∨]. Доступны 9 уровней громкости.
- После воспроизведения всех новых сообщений индикатор ответа перестает мигать, но продолжает гореть, если автоответчик включен.

Использование трубки

- 1 Нажмите [≡/OK].
- 2 Выберите “АВТООТВЕТЧИК”, а затем нажмите [▶].
- 3 Выберите “ВОСП НОВ СООБ” или “ВОСП ВСЕ СООБ”, а затем нажмите [▶].

Примечание:

- Чтобы отрегулировать громкость громкоговорителя во время воспроизведения, нажимайте [▲] или [▼].
- Во время прослушивания сообщений можно переключаться между динамиком и громкоговорителем, нажимая [↶] или [↷].

Повтор, пропуск, остановка и удаление сообщения во время воспроизведения

- Чтобы повторить сообщение во время воспроизведения:
 - для базового блока нажмите [◀◀]
 - для трубки нажмите [◀]
 Если сделать это в течение первых 5 секунд воспроизведения сообщения, предыдущее сообщение воспроизводится повторно.
- Чтобы пропустить сообщение во время воспроизведения:
 - для базового блока нажмите [▶▶]
 - для трубки нажмите [▶]
- Чтобы остановить сообщение во время воспроизведения:
 - для базового блока нажмите [▶/■]
 - для трубки нажмите [9]
- Чтобы удалить сообщение во время воспроизведения:
 - для базового блока нажмите [X]
 - для трубки нажмите [✳], [4]

Удаление всех сообщений

Использование базового блока

Нажмите [X] 2 раза.

Примечание:

- Приветственное сообщение не удаляется.

Использование трубки

- 1 Нажмите [≡/OK].
- 2 Выберите “АВТООТВЕТЧИК”, а затем нажмите [▶].
- 3 Выберите “УДАЛИТЬ СООБ”, а затем нажмите [▶].
- 4 Выберите “УДАЛИТЬ ВСЕ”, а затем нажмите [▶].
- 5 Выберите “ДА”, а затем нажмите [▶].
- 6 Нажмите [✳⊙].

Примечание:

- Приветственное сообщение не удаляется.

Функции автоответчика (только KX-TCD245)

Обратный вызов с помощью трубки (только для подписчиков на услугу АОН и Caller ID)

Если информация о вызывающем абоненте получена, можно сделать обратный вызов во время прослушивания сообщения.

- 1 Во время воспроизведения нажмите [≡/OK].
- 2 Выберите **“НАБРАТЬ НОМЕР”**, а затем нажмите [▶].

Примечание:

- Чтобы отредактировать номер перед обратным вызовом, выберите **“РЕДАКТ И ВЫЗОВ”**, нажмите [▶], отредактируйте номер, а затем нажмите [↶] или [↷].

Запись голосового сообщения-памятки с помощью трубки

Чтобы оставить сообщение себе или кому-либо другому, можно записать голосовое сообщение-памятку длительностью не более 3 минут. Такое сообщение-памятка может быть воспроизведено позднее, непосредственно или дистанционно.

- 1 Нажмите [≡/OK].
- 2 Выберите **“АВТООТВЕТЧИК”**, а затем нажмите [▶].
- 3 Выберите **“ЗАПИСЬ”**, а затем нажмите [▶].
- 4 Выберите **“ЗАП УВЕДОМЛЕН”**, а затем нажмите [▶].
 - Держа трубку на расстоянии приблизительно 20 см (см), отчетливо говорите в микрофон.
- 5 Чтобы остановить запись, нажмите [≡/OK].
- 6 Нажмите [✕⓪].

Примечание:

- Голосовые сообщения-памятки сохраняются как новые сообщения.

- Если отображается **“ОШИБКА”**, запишите голосовое сообщение-памятку еще раз.

Функции автоответчика (только KX-TCD245)

Выполнение прямых команд с помощью трубки

Можно управлять автоответчиком, не перемещаясь по меню, а нажимая клавиши набора номера. Чтобы использовать следующие команды, нажмите **[☰/OK]**, выберите **“АВТООТВЕТЧИК”**, а затем нажмите **[▶]**.

Клавиша	Прямые команды
[1]	Повторить сообщение (во время воспроизведения)*1
[2]	Пропустить сообщение (во время воспроизведения)
[3]	Войти в меню “НАСТРОЙКИ”
[4]	Воспроизвести новые сообщения
[5]	Воспроизвести все сообщения
[6]	Воспроизвести приветственное сообщение
[7][4]	Записать сообщение-памятку
[7][6]	Записать приветственное сообщение
[8]	Включить автоответчик
[9]	Остановить (запись, воспроизведение)
[0]	Выключить автоответчик
[*][4]	Удалить это сообщение (во время воспроизведения)
[*][5]	Удалить все сообщения
[*][6]	Удалить приветственное сообщение

*1 Если сделать это в течение первых 5 секунд воспроизведения сообщения, предыдущее сообщение воспроизводится повторно.

Дистанционное управление

Используя телефон с тональным набором, можно сделать вызов собственного телефонного номера и получить доступ к аппарату, чтобы прослушать сообщения или изменить настройки автоответчика. Голосовые указания аппарата подскажут, какие клавиши набора номера следует нажимать для выполнения различных действий.

Важная информация:

- Чтобы управлять автоответчиком дистанционно, сначала необходимо включить дистанционное управление, задав код удаленного доступа. Этот код необходимо вводить каждый раз, когда выполняется дистанционное управление автоответчиком.

Включение/отключение дистанционного управления

Для дистанционного управления автоответчиком необходимо вводить трехзначный код удаленного доступа. Этот код предохраняет ваши сообщения от дистанционного прослушивания посторонними лицами. Дистанционное управление возможно после сохранения кода удаленного доступа.

- 1 Нажмите **[☰/OK]**.
- 2 Выберите **“АВТООТВЕТЧИК”**, а затем нажмите **[▶]**.
- 3 Выберите **“НАСТРОЙКИ”**, а затем нажмите **[▶]**.
- 4 Выберите **“УСТ ДИСТ КОД”**, а затем нажмите **[▶]**.
- 5 Чтобы включить дистанционное управление, введите код удаленного доступа из трех цифр.
 - Чтобы отключить дистанционное управление, нажмите **[*]**.
- 6 Нажмите **[☰/OK]**.

Функции автоответчика (только КХ-ТCD245)

7 Нажмите **[*][0]**.

Примечание:

- Если вы сохранили код удаленного доступа, можно включить автоответчик, позвонив на аппарат, даже если он выключен. На этот вызов можно ответить, прежде чем активизируется функция задержки звонка для ночного режима (стр. 28, 34). Для активизации функции задержки звонка необходимо выбрать “30 сек”.

Дистанционное использование автоответчика

- 1 Наберите свой телефонный номер, используя телефон с тональным набором номера.
 - Если количество звонков установлено в значение “авто”, (стр. 51), то их количество укажет, имеются ли новые сообщения.
- 2 После начала приветственного сообщения введите код удаленного доступа.
 - Аппарат сообщает число новых сообщений.
- 3 Нажмите **[9]**, чтобы аппарат руководил вашими действиями.
- 4 Вводите дистанционные команды, следуя голосовым указаниям.

Примечание:

- Прервать вызов можно в любое время.
- Можно игнорировать голосовые указания и управлять автоответчиком, используя дистанционные команды (стр. 50).
- Если время, оставшееся для записи, составляет менее 5 минут, то после воспроизведения последнего сообщения аппарат сообщит время, оставшееся для записи.
- Если память для сообщений заполнена, удалите ненужные сообщения (стр. 50).

Дистанционные команды

Дистанционные команды представляются голосовыми указаниями в следующем порядке:

Клавиша	Дистанционная команда
[1]	Повторить сообщение (во время воспроизведения) ^{*1}
[2]	Пропустить сообщение (во время воспроизведения)
[4]	Воспроизвести новые сообщения
[5]	Воспроизвести все сообщения
[6]	Воспроизвести приветственное сообщение ^{*2}
[7]	Записать приветственное сообщение
[9]	Повторите голосовые указания (воспроизведение или запись остановлены)
[0]	Выключить автоответчик
[*][4]	Удалить это сообщение (во время воспроизведения)
[*][5]	Удалить все сообщения
[*][6]	Удалить приветственное сообщение (во время воспроизведения приветственного сообщения) ^{*2}
[*][#]	Закончить дистанционное управление (или повесить трубку) ^{*2}

*1 Если сделать это в течение первых 5 секунд воспроизведения сообщения, предыдущее сообщение воспроизводится повторно.

*2 Этой команды нет среди голосовых указаний.

Функции автоответчика (только КХ-ТCD245)

Дистанционное включение автоответчика

Если автоответчик выключен, его можно включить дистанционно.

- 1 Наберите свой телефонный номер, используя телефон с тональным набором номера.
- 2 Дайте телефону прозвонить 20 раз.
 - Вы слышите длинный звуковой сигнал.
- 3 Введите код удаленного доступа в течение 10 секунд после длинного звукового сигнала.
 - Воспроизводится приветственное сообщение.
 - Можно повесить трубку или вновь ввести код удаленного доступа и приступить к дистанционному управлению.

Руководство по настройкам автоответчика

Если настройки базового блока сброшены в значения по умолчанию (стр. 38), следующие настройки, связанные с автоответчиком, также сбрасываются.

Настройки автоответчика	Установка по умолчанию	Страница
Включение/выключение автоответчика	АВТОТВ ВКЛ	стр. 45
Код удаленного доступа	—	стр. 49
Число звонков	4 ЗВОНКОВ	стр. 51
Продолжительность записи вызывающего абонента	3 МИНУТЫ	стр. 52
Контроль вызова	ВКЛ.	стр. 52
Уведомление о сообщениях	ВЫКЛ.	стр. 52

Изменение количества звонков

Можно изменить количество звонков, которое подает аппарат до ответа на вызов. Можно выбрать от 2 до 7 звонков или **“АВТО”**.

“АВТО”: аппарат отвечает после 2 звонков, если есть новые сообщения, и после 5 звонков, если новых сообщений нет. Если вы вызываете свой телефон, чтобы прослушать новые сообщения (стр. 50), третий звонок телефона дает вам понять, что новых сообщений нет. После этого вызов можно прервать, и платить за него не придется.

- 1 Нажмите [**☒**/OK].
- 2 Выберите **“АВТОТВЕТЧИК”**, а затем нажмите [**▶**].
- 3 Выберите **“НАСТРОЙКИ”**, а затем нажмите [**▶**].

Функции автоответчика (только КХ-ТCD245)

- 4 Выберите “кол-во звонков”, а затем нажмите [▶].
- 5 Выберите нужную установку, а затем нажмите [▶].
- 6 Нажмите [✕⊙].

Для подписчиков на сервис голосовой почты

Обратите внимание на следующее.

- Чтобы правильно получать сообщения через сервис голосовой почты, рекомендуется не использовать автоответчик аппарата. Убедитесь в том, что автоответчик выключен (стр. 45).
- Если вы все же предпочитаете использовать автоответчик аппарата, а не сервис голосовой почты, предоставляемый вашим оператором связи, попросите оператора связи отключить сервис голосовой почты.

Если ваш оператор связи не может сделать этого, установите настройку “кол-во звонков” аппарата таким образом, чтобы автоответчик аппарата отвечал на вызовы до того, как сервис голосовой почты оператора будет пытаться отвечать на вызовы. Перед изменением этой настройки следует выяснить количество звонков, необходимых для активизации сервиса голосовой почты, предоставляемого оператором связи.

Выбор продолжительности записи вызывающего абонента

Можно изменить максимальную продолжительность записи сообщений вызывающих абонентов или выбрать настройку, при которой аппарат приветствует вызывающих абонентов, но не записывает сообщения.

- 1 Нажмите [≡/OK].
- 2 Выберите “АВТООТВЕТЧИК”, а затем нажмите [▶].
- 3 Выберите “НАСТРОЙКИ”, а затем нажмите [▶].

- 4 Выберите “ВРЕМЯ ЗАПИСИ”, а затем нажмите [▶].
- 5 Выберите нужную установку, а затем нажмите [▶].
- 6 Нажмите [✕⊙].

Примечание:

- Когда время записи сообщения установлено на “ТОЛЬКО ПРИВЕТ”, на базовом блоке отображается «☒» и “--”.

Включение/выключение контроля вызова

В то время, как вызывающий абонент оставляет сообщение, вызов можно контролировать через громкоговоритель базового блока и трубки.

- 1 Нажмите [≡/OK].
- 2 Выберите “АВТООТВЕТЧИК”, а затем нажмите [▶].
- 3 Выберите “НАСТРОЙКИ”, а затем нажмите [▶].
- 4 Выберите “ТРАНСЛ ПРИВ-Я”, а затем нажмите [▶].
- 5 Выберите “Вкл.” или “ВЫкл.”, а затем нажмите [▶].
- 6 Нажмите [✕⊙].

Включение/выключение уведомления о сообщениях

Эта функция сообщает вам о том, что записаны новые сообщения. Базовый блок подает звуковой сигнал примерно раз в минуту до тех пор, пока вы не прослушаете все новые сообщения.

- 1 Нажмите [≡/OK].
- 2 Выберите “АВТООТВЕТЧИК”, а затем нажмите [▶].
- 3 Выберите “НАСТРОЙКИ”, а затем нажмите [▶].
- 4 Выберите “ПОСТУП НОВ СООБ”, а затем нажмите [▶].
- 5 Выберите “Вкл.” или “ВЫкл.”, а затем нажмите [▶].
- 6 Нажмите [✕⊙].



Функции автоответчика (только КХ-ТCD245)

Примечание:

- Если базовый блок находится в ночном режиме, то при записи новых сообщений он не подает звукового сигнала.

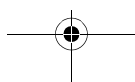
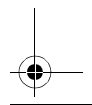
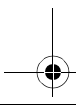
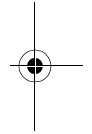
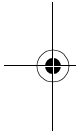

Эксплуатация нескольких аппаратов

Работа с несколькими аппаратами

Дополнительные трубки

На одном базовом блоке может быть зарегистрировано до 6 трубок. Например, дополнительные трубки позволяют вести разговор по внутренней связи со второй трубкой в то время, как третья трубка занята внешним вызовом. О приобретении дополнительных трубок см. стр. 6.

Важная информация:

- Модель дополнительной трубки для использования с данным аппаратом указана на стр. 6. Если используется другая модель трубки, то некоторые операции (например, настройки трубки, настройки базового блока и т.д.) могут быть недоступны.

Дополнительные базовые блоки

Трубки можно зарегистрировать на нескольких базовых блоках (до четырех), что позволяет использовать дополнительные базовые блоки и расширять зону использования трубки или трубок. Если трубка выходит из зоны действия своего базового блока, когда в выборе базового блока (стр. 55) установлено “авто”, трубка ищет другой базовый блок для того, чтобы делать и принимать вызовы. Базовый блок и трубки, с которыми он связан, называются “радиочайкой”.

Примечание:

- Вызовы прерываются, когда трубка перемещается из одной радиочайки в другую.
- Вызовы внутренней связи и передачи вызовов возможны только между трубками в одной радиочайке.

Регистрация трубки на базовом блоке

Регистрация дополнительной трубки на базовом блоке (простая регистрация)

Поставляемая трубка и базовый блок уже зарегистрированы. После приобретения дополнительной трубки зарегистрируйте ее на базовом блоке. Убедитесь, что дополнительная трубка включена. Если трубка не включена, нажмите и удерживайте [↔] несколько секунд, чтобы включить ее.

- 1 Возьмите дополнительную трубку и нажмите [↔], чтобы переключить ее в режим ожидания.
- 2 Нажмите и удерживайте [☎] на базовом блоке приблизительно 3 секунды, пока не зазвучит сигнал регистрации.
- 3 Положите дополнительную трубку на базовый блок. Сигнал регистрации продолжает звучать. Оставив трубку на базовом блоке, дождитесь сигнала подтверждения и ☐ прекращения мигания.

Примечание:

- Если зазвучит сигнал ошибки, или если ☐ продолжает мигать, зарегистрируйте трубку вручную (ручная регистрация; стр. 54).
- Перед первым включением дополнительной трубки заряжайте ее аккумуляторные батареи приблизительно 7 часов.
- Этот метод регистрации нельзя использовать для трубок, уже зарегистрированных на базовом блоке. Зарегистрируйте трубку вручную (ручная регистрация; стр. 54).

Регистрация дополнительной трубки на базовом блоке (ручная регистрация)

Трубку на базовом блоке можно зарегистрировать вручную следующим образом.

- 1 Нажмите [☐/OK].

Эксплуатация нескольких аппаратов

- 2 Выберите **“НАСТР ТРУБКИ”**, а затем нажмите [▶].
- 3 Выберите **“РЕГИСТРАЦИЯ”**, а затем нажмите [▶] 2 раза.
- 4 Выберите номер базового блока и нажмите [▶].
 - Этот номер используется трубкой только для справки.
- 5 Нажмите и удерживайте [☎] на базовом блоке приблизительно 3 секунды, пока не зазвучит сигнал регистрации.
 - После нажатия [☎] процедура регистрации должна быть закончена в течение 1 минуты.
- 6 Дождитесь, пока отобразится **“ВВЕД PIN БАЗЫ”**, затем введите “0000” (PIN-код базового блока по умолчанию), а затем нажмите [☑/OK].
 - Если PIN-код был изменен, введите новый (стр. 38).
 - Если трубка зарегистрирована успешно, ☐ перестанет мигать. Если включены тоны клавиш (стр. 31), то звучит сигнал подтверждения.

Выбор базового блока

Если выбрано **“АВТО”**, трубка автоматически использует любой базовый блок, на котором она зарегистрирована. Выбрав базовый блок, трубка будет делать и принимать вызовы, используя только этот базовый блок. Если трубка находится вне зоны действия этого базового блока, вызовы делать невозможно.

- 1 Нажмите [☑/OK].
- 2 Выберите **“НАСТР ТРУБКИ”**, а затем нажмите [▶].
- 3 Выберите **“ВЫБРАТЬ БАЗУ”**, а затем нажмите [▶].
- 4 Выберите номер нужного базового блока или **“АВТО”** и нажмите [▶].
 - Трубка ищет базовый блок.

Отмена трубки

На каждом базовом блоке может быть зарегистрировано максимально 6 трубок. Трубка может отменить свою регистрацию

(или регистрацию другой трубки), которая сохранена в базовом блоке. Это позволяет базовому блоку “забыть” трубку.

- 1 Нажмите [☑/OK].
- 2 Выберите **“НАСТРОЙКИ БАЗЫ”**, а затем нажмите [▶].
- 3 Введите “0000” (PIN-код базового блока по умолчанию).
 - Если PIN-код был изменен, введите новый (стр. 38).
- 4 Введите “335”.
- 5 Выберите **“ОТМЕНА ТРУБКИ”**, а затем нажмите [▶].
 - Отображаются номера всех трубок, зарегистрированных на базовом блоке.
- 6 Выберите трубку, регистрацию которой необходимо отменить, нажав номер нужной трубки.
 - Номер выбранной трубки мигает.
 - Чтобы отменить номер выбранной трубки, нажмите этот номер еще раз. Номер перестанет мигать.
- 7 Нажмите [☑/OK].
- 8 Выберите **“ДА”**, а затем нажмите [▶].
- 9 Нажмите [☒].

Отмена базового блока

Трубка может быть зарегистрирована максимально на 4 базовых блоках. Трубка может отменить базовый блок, на котором она зарегистрирована. Это позволяет трубке “забыть” базовый блок.

- 1 Нажмите [☑/OK].
- 2 Выберите **“НАСТР ТРУБКИ”**, а затем нажмите [▶].
- 3 Выберите **“РЕГИСТРАЦИЯ”**, а затем нажмите [▶].
- 4 Введите “335”.
- 5 Выберите **“ОТМЕНИТЬ БАЗУ”**, а затем нажмите [▶].
- 6 Введите “0000” (PIN-код трубки по умолчанию).
 - Если PIN-код был изменен, введите новый (стр. 31).

Эксплуатация нескольких аппаратов

7 Выберите базовый блок, регистрацию на котором необходимо отменить, нажав номер нужного базового блока.

- Номер выбранного базового блока мигает.
- Чтобы отменить номер выбранного базового блока, нажмите этот номер еще раз. Номер перестанет мигать.

8 Нажмите [**☐**]/OK).

9 Выберите “да”, а затем нажмите [**▶**].

10 Нажмите [**✕**0].

Примечание:

- Чтобы зарегистрировать трубку на другом базовом блоке или на этом же блоке, см. о ручной регистрации (стр. 54).

Увеличение зоны действия базового блока

Зону действия базового блока можно увеличить, используя DECT-ретранслятор. Используйте только Panasonic DECT-ретранслятор, упомянутый на стр. 6. Подробнее об этом можно узнать у своего регионального дилера Panasonic.

Важная информация:

- Прежде чем регистрировать ретранслятор на базовом блоке, необходимо включить режим ретранслятора.

Включение/выключение режима ретранслятора

- 1** Нажмите [**☐**]/OK).
- 2** Выберите “**НАСТРОЙКИ БАЗЫ**”, а затем нажмите [**▶**].
- 3** Введите “0000” (PIN-код базового блока по умолчанию).
 - Если PIN-код был изменен, введите новый (стр. 38).
- 4** Выберите “**ДР НАСТРОЙКИ**”, а затем нажмите [**▶**].
- 5** Выберите “**РЕЖИМ РЕПЕАТЕР**”, а затем нажмите [**▶**].
- 6** Выберите “**ВКЛ.**” или “**ВЫКЛ.**”, а затем нажмите [**▶**].
- 7** Нажмите [**✕**0].

Примечание:

- После включения или выключения режима ретранслятора:
 - некоторые пиктограммы на базовом блоке исчезают на короткое время (только KX-TCD245).
 - на дисплее трубки быстро мигает **Υ**. Это нормальное явление. Трубку можно использовать после прекращения мигания **Υ**.
- Пока включен режим ретранслятора, звуковые уведомления о вызовах могут быть не слышны из громкоговорителя трубки (только KX-TCD245).

Внутренняя связь

Вызовы внутренней связи можно делать между трубкой/базовым блоком в одной и той же радиоячейке.

Между трубкой и базовым блоком

Когда трубка вызывает базовый блок

- 1 Трубка:**
Нажмите [**INT**] и [**0**].
 - Базовый блок звонит.
- 2 Базовый блок:**
Нажмите [**☎**], чтобы ответить.
- 3 Трубка:**
Окончив разговор, нажмите [**✕**0].
Базовый блок:
Окончив разговор, нажмите [**☎**].

Когда базовый блок вызывает трубку

- 1 Базовый блок:**
Нажмите [**☎**] и номер нужной трубки.
 - Трубка звонит.
 - Для пейджинга всех трубок нажмите [**☎**] и [**0**]. Можно говорить с пользователем трубки, который отвечает первым. (**Поиск**)
 - Чтобы прекратить пейджинг, нажмите [**☎**] еще раз.
- 2 Трубка:**
Нажмите [**☎**] или [**☎**], чтобы ответить.

Эксплуатация нескольких аппаратов

3 Базовый блок:

Окончив разговор, нажмите [☎].

Трубка:

Окончив разговор, нажмите [✕⓪].

Между трубками

Пример: Трубка 1 вызывает трубку 2

1 Трубка 1:

Нажмите [INT] и [2] (номер нужной трубки).

- Трубка 2 звонит.

2 Трубка 2:

Нажмите [↶] или [☎], чтобы ответить.

3 Окончив разговор, нажмите [✕⓪].

Перевод вызовов, конференц-связь

Внешние вызовы можно переводить на базовый блок или на трубку в одной и той же радиоячейке. Два лица в одной и той же радиоячейке могут установить конференц-связь с внешним абонентом.

Из трубки на базовый блок

Когда трубка переводит вызов на базовый блок

1 Трубка:

Во время внешнего вызова нажмите [INT] и [0] для пейджинга базового блока.

- Внешний вызов удерживается.
- Если ответа нет, нажмите [INT], чтобы вернуться к внешнему вызову.

2 Базовый блок:

Нажмите [☎], чтобы ответить на пейджинг.

- Пользователь базового блока может говорить с пользователем трубки.

3 Трубка:

Чтобы окончить передачу вызова, нажмите [✕⓪].

Чтобы установить конференц-связь, нажмите [3].

Перевод вызова без разговора с пользователем базового блока

1 Во время внешнего вызова нажмите [INT] и [0] для пейджинга базового блока.

- На дисплее трубки мигает , указывая, что внешний вызов удерживается.

2 Нажмите [✕⓪].

- Внешний вызов вызывает звонок на базовом блоке.

Примечание:

- Если пользователь базового блока не отвечает на вызов в течение 1 минуты, вызов снова переводится на вашу трубку.

Из базового блока на трубку

Когда базовый блок переводит вызов на трубку

1 Базовый блок:

Во время внешнего вызова нажмите [☎] и номер нужной трубки для пейджинга трубки.

- Внешний вызов удерживается.
- Если ответа нет, нажмите [☎], чтобы вернуться ко внешнему вызову.

2 Трубка:

Нажмите [↶] или [☎], чтобы ответить на пейджинг.

3 Базовый блок:

Чтобы окончить передачу вызова, нажмите [☎].

Чтобы установить конференц-связь, нажмите [3].

Передача вызова без разговора с пользователем трубки

1 Во время внешнего вызова нажмите [☎], а затем номер нужной трубки.

- Индикатор использования мигает, указывая, что внешний вызов удерживается.

2 Нажмите [☎].

- Внешний вызов вызывает звонок на трубке.

Эксплуатация нескольких аппаратов

Примечание:

- Если пользователь трубки не отвечает на вызов в течение 1 минуты, вызов снова переводится на ваш базовый блок.

Между трубками

Пример: Трубка 1 передает вызов трубке 2

1 Трубка 1:

Во время внешнего вызова нажмите **[INT]** и **[2]** (номер нужной трубки).

- Внешний вызов удерживается.
- Если ответа нет, нажмите **[INT]**, чтобы вернуться к внешнему вызову.

2 Трубка 2:

Нажмите **[↶]** или **[↷]**, чтобы ответить на пейджинг.

- Трубка 2 связывается с трубкой 1.

3 Трубка 1:

Чтобы окончить передачу вызова, нажмите **[✕⊙]**.

Чтобы установить конференц-связь, нажмите **[3]**.

Передача вызова без разговора с пользователем другой трубки

1 Во время внешнего вызова нажмите **[INT]**, а затем номер нужной трубки.

- **[↶]** мигает, указывая на удерживаемый внешний вызов.

2 Нажмите **[✕⊙]**.

- Внешний вызов звонит на другой трубке.

Примечание:

- Если пользователь другой трубки не отвечает на вызов в течение 1 минуты, вызов снова переводится на вашу трубку.

Установка на стене

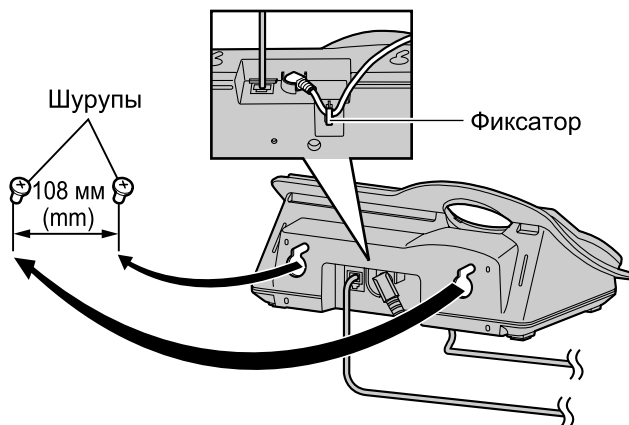

Примечание:

- Убедитесь, что шурупы надежно ввернуты в стену.
- Не допускайте зажима телефонного шнура и провода адаптера для сети переменного тока между базовым блоком и стеной.
- Используйте следующий шаблон для установки аппарата на стене, чтобы определить места для сверления.

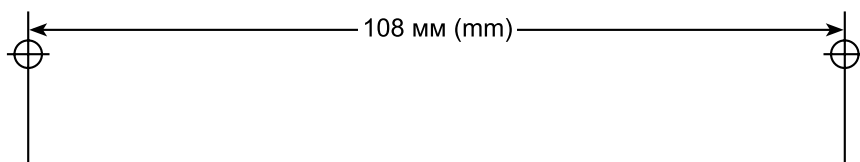

Полезная информация

Ввод знаков

Для ввода знаков и цифр используются клавиши набора номера. Каждой клавише набора номера назначено несколько знаков. Имеются следующие режимы ввода знаков: “Алфавит”, “Цифровой”, “Греческий”, “Расширенный 1”, “Расширенный 2” и “Кириллица”. При использовании режимов “Алфавит” (ABC), “Греческий” (ABГ), “Расширенный 1” (AĀĀ), “Расширенный 2” (SŚŚ) или “Кириллица” (АБВ), выбранный знак вводится несколькими нажатиями клавиши набора.

- Когда на аппарате отображает экран ввода знаков:
 - Нажимайте [◀] или [▶], чтобы перемещать курсор.
 - Для ввода знаков и цифр нажимайте клавиши набора номера.
 - Нажмите [C/⌫], чтобы удалить знак или цифру, выделенную курсором. Нажмите и удерживайте [C/⌫], чтобы удалить все знаки или цифры.
 - Нажимайте [✕], чтобы переключаться между верхним и нижним регистрами.
 - Чтобы ввести другой знак, расположенный на той же клавише набора номера, нажимайте [▶] для перемещения курсора к следующему знаку, а затем нажмите соответствующую клавишу набора номера.

Режимы ввода знаков

Доступно несколько режимов ввода знаков. Когда на аппарате отображается экран ввода знаков, нажмите [□], затем выберите режим ввода знаков и нажмите [▶]. Режим по умолчанию - “Кириллица”.

Таблица знаков кириллицы (АБВ)

0	1	АБВГ ABC 2	ДЕЖЗ DEF 3	ИЙКЛ GHI 4	МНОП JKL 5	РСТУ MNO 6	ФХЦЧ PQRS 7	ШЩЫ TUV 8	ЪЭЮЯ WXYZ 9
Пробел 0 Г Ё І ї Ў	Пробел # & ' () * , - . / 1	А Б В Г 2	Д Е Ж З 3	И Й К Л 4	М Н О П 5	Р С Т У 6	Ф Х Ц Ч 7	Ш Щ Ы 8	Ъ Э Ю Я 9

Таблица ввода цифр (0-9)

0	1	АБВГ ABC 2	ДЕЖЗ DEF 3	ИЙКЛ GHI 4	МНОП JKL 5	РСТУ MNO 6	ФХЦЧ PQRS 7	ШЩЫ TUV 8	ЪЭЮЯ WXYZ 9
0	1	2	3	4	5	6	7	8	9

Таблица знаков латинского алфавита (ABC)

0	1	АБВГ ABC 2	ДЕЖЗ DEF 3	ИЙКЛ GHI 4	МНОП JKL 5	РСТУ MNO 6	ФХЦЧ PQRS 7	ШЩЫ TUV 8	ЪЭЮЯ WXYZ 9
Пробел 0	Пробел # & ' () * , - . / 1	А В С 2	Д Е F 3	Г H I 4	J K L 5	М N O 6	Р Q R S 7	Т U V 8	W X Y Z 9
		a b c 2	d e f 3	g h i 4	j k l 5	m n o 6	p q r s 7	t u v 8	w x y z 9

Полезная информация

Таблица знаков греческого алфавита (ΑΒΓ)

0	1	ΑΒΓ ABC 2	ΔΕΖ DEF 3	ΗΘΙ GHI 4	ΚΛΜ JKL 5	ΝΞΟ MNO 6	ΠΡΣ PQR 7	ΤΥΦ TUV 8	ΧΨΩ XYZ 9
Пробел 0	Пробел # & ' () * , - . / 1	Α Β Γ 2	Δ Ε Ζ 3	Η Θ Ι 4	Κ Λ Μ 5	Ν Ξ Ο 6	Π Ρ Σ 7	Τ Υ Φ 8	Χ Ψ Ω 9

Таблица знаков режима "Расширенный 1" (ΑĂĂ)

0	1	ΑĂĂ ABC 2	ΔΕĚ DEF 3	ΓĞΗ GHI 4	ΚΛΛ JKL 5	ΜΝŃ MNO 6	ΠQRS PQR 7	ΤΥÛ TUV 8	ΧŴX XYZ 9
Пробел 0	Пробел # & ' () * , - . / 1	Α Ă Á Ă Ă Ă Ă Æ Β Ç Ç 2	Δ Ε Ě É Ê Ě Ë F 3	Γ Ğ Η İ İ İ İ İ İ 4	Κ Κ Λ 5	Μ Ν Ń Ō Ō Ō Ŏ Ŏ Ŏ ø 6	Π Q R S Ş 7	Τ Υ Û Ú Û Ü Û V 8	Χ Ŵ X Ŷ ŷ Z 9
		a á ä â ã ä å æ b ç ç 2	d e ě é ê ě ë f 3	g ğ h ı ı ı ı ı ı 4	j k l 5	m n ñ o ò ó ô õ ö ø 6	p q r s ş 7	t u ù ú û ü Û v 8	w Ŵ x Ŷ ŷ z 9

- Следующие знаки используются и для верхнего, и для нижнего регистров:

ø Ş Ŵ ŷ

Таблица знаков режима "Расширенный 2" (ŒŠŠ)

0	1	ŒĂĂ ABC 2	ĐĚĚ DEF 3	ĞĤİ GHI 4	ΚΛŁ JKL 5	ΜΝŃ MNO 6	ΠQRS PQR 7	ŤŮŮ TUV 8	ΧŶŶ XYZ 9
Пробел 0	Пробел # & ' () * , - . / 1	Œ Ă Ą Ą B C Ć Ć 2	Đ Ě Ě É Ę Ě F 3	Ğ Ĥ İ Í 4	Κ Λ Ł ł ł ł 5	Μ Ν Ń Ń Ō Ō Ŏ Ŏ 6	Π Q R Ŕ Ŗ Š Š Š 7	Ť Ů Ů Ú Ů Ů ú v 8	Χ Ŷ Ŷ Ŷ Ŷ Ŷ Ź 9
		a á ą Ą b c Ć Ć 2	d ě ě é ě ě f 3	g ĥ ı Í 4	j k l ł ł ł 5	m n ñ ñ Ō Ō Ŏ Ŏ 6	p q r Ŕ Ŗ š š š 7	t ť u ú ú Ů Ů v 8	w x y ŷ Ŷ Ŷ Ŷ Ź 9

- Следующие знаки используются и для верхнего, и для нижнего регистров:

Œ Ą Ć Ł ł Ů Ŗ Š š Ů ŷ Ź Ź Ź

Полезная информация

Устранение неполадок

Если у Вас возникли какие-либо трудности при использовании аппарата, отсоедините адаптер для сети переменного тока и выключите трубку, затем вновь подсоедините адаптер и включите трубку.

Исходные настройки





Неисправность	Причина и решение
☒ мигает.	<ul style="list-style-type: none"> ● Трубка не зарегистрирована на базовом блоке. Зарегистрируйте ее (стр. 54). ● Трубка слишком далеко от базового блока. Переместитесь ближе. ● Адаптер для сети переменного тока не подсоединен. Проверьте подсоединения. ● Вы используете трубку или базовый блок в месте с сильными электромагнитными помехами. Расположите трубку или базовый блок вне источника помех (например, антенны или мобильных телефонов).
На дисплее трубки ничего не отображается.	<ul style="list-style-type: none"> ● Трубка не включена. Включите питание (стр. 13).
Трубка не включается.	<ul style="list-style-type: none"> ● Убедитесь, что батареи установлены правильно (стр. 12). ● Полностью зарядите батареи (стр. 12). ● Очистите зарядные контакты и зарядите повторно (стр. 12).

Полезная информация

Телефон

Неисправность	Причина и решение
Не удается сделать вызов. После набора номера продолжает звучать длинный гудок.	<ul style="list-style-type: none"> ● Не подсоединен адаптер для сети переменного тока или телефонный шнур. Проверьте подсоединения. ● Если для подключения аппарата к телефонной линии используется переходник, уберите переходник и подсоедините аппарат к линии напрямую. Если аппарат работает нормально, проверьте переходник. ● Отсоедините базовый блок от телефонной линии и подсоедините линию к заведомо исправному телефону. Если исправный телефон работает нормально, обратитесь в центр обслуживания, чтобы отремонтировать аппарат. Если исправный телефон не работает нормально, обратитесь к вашему оператору связи. ● Неверная установка режима набора номера. Установите на “ТОНАЛЬНЫЙ” или “ИМПУЛЬСНЫЙ”, как необходимо (стр. 14). ● Включена функция запрета вызова. Отключите ее (стр. 30, 37). ● Набран номер ограничения вызова (стр. 37). ● Включена функция блокировки клавиатуры. Отключите ее (стр. 16).
Аппарат не звонит.	<ul style="list-style-type: none"> ● Выключена громкость звонка. Отрегулируйте громкость звонка трубки (стр. 27) и громкость звонка базового блока (стр. 19). ● Включена функция “Ночной режим”. Отключите ее (стр. 28, 34).
Батареи должны заряжаться, но пиктограмма батарей не меняется.	<ul style="list-style-type: none"> ● Очистите зарядные контакты и зарядите повторно (стр. 12). ● Адаптер для сети переменного тока отсоединен. Подсоедините адаптер.
При нажатии [] слышен сигнал “занято”.	<ul style="list-style-type: none"> ● Трубка слишком далеко от базового блока. Переместитесь ближе и попробуйте еще раз. ● Другая трубка или базовый блок заняты внешним вызовом. Подождите, пока другой пользователь закончит вызов.
При вызове с базового блока не слышен звук.	<ul style="list-style-type: none"> ● Если при вызове с помощью базового блока включена функция Автоматический выбор маршрута (ABM), то звука не будет слышно до тех пор, пока базовый блок не определит, какой оператор должен использоваться для вызова.

Полезная информация

Неисправность	Причина и решение
Слышны статические шумы, звук появляется и исчезает. Помехи от других электрических устройств.	<ul style="list-style-type: none"> ● Разместите трубку и базовый блок вдали от других электрических устройств. ● Переместитесь ближе к базовому блоку. ● Ваш аппарат подключен к телефонной линии с помощью услуги DSL (DSL - цифровая абонентская линия). Мы рекомендуем подсоединить фильтр (обратитесь к поставщику услуги DSL) к телефонной линии между базовым блоком и розеткой телефонной линии.
Во время вызова слышен шум.	<ul style="list-style-type: none"> ● Вы используете трубку или базовый блок в месте с сильными электромагнитными помехами. Расположите трубку или базовый блок вне источника помех (например, антенны или мобильных телефонов).
Трубка/базовый блок прекращают работать во время использования.	<ul style="list-style-type: none"> ● Отсоедините адаптер для сети переменного тока и выключите трубку. Подсоедините адаптер, включите трубку и попробуйте еще раз.
Телефон звонит во время сохранения записи в телефонной книге или назначения клавиши для набора одной клавишей.	<ul style="list-style-type: none"> ● Принимается вызов. Чтобы ответить на вызов, нажмите . Программирование отменяется. Начните сначала.
Нажатие  не вызывает отображения/набора последнего набранного номера.	<ul style="list-style-type: none"> ● Повторно набираемый номер содержит более 48 цифр. Наберите номер вручную.
Не удается сохранить номер из списка повторного набора в телефонную книгу трубки.	<ul style="list-style-type: none"> ● Номер телефона содержит более 24 цифр. Сохраняемые в телефонной книге трубки номера телефонов не могут содержать более 24 цифр (стр. 20).
Трубка подает прерывистые сигналы и/или мигает  .	<ul style="list-style-type: none"> ● Полностью зарядите батареи (стр. 12).
После полной зарядки батарей  продолжает мигать.	<ul style="list-style-type: none"> ● Очистите зарядные контакты и зарядите повторно (стр. 12). ● Необходимо заменить батареи (стр. 13).
Не отображается информация о вызывающем абоненте.	<ul style="list-style-type: none"> ● Необходимо подписаться на АОН или на услугу Caller ID. ● Ваш аппарат подключен к телефонной линии с помощью услуги DSL (DSL - цифровая абонентская линия). Мы рекомендуем подсоединить фильтр (обратитесь к поставщику услуги DSL) к телефонной линии между базовым блоком и розеткой телефонной линии.

Полезная информация

Неисправность	Причина и решение
Для пользователей функции АОН: Пока я отсутствую, информация о вызывавших абонентах не сохраняется.	<ul style="list-style-type: none"> ● Аппарат не воспринимает вызов как пропущенный, когда получен внешний вызов и [↶] или [↷] не нажата.
Во время просмотра информации о вызывающем абоненте дисплей возвращается в режим ожидания.	<ul style="list-style-type: none"> ● Во время поиска избегайте пауз продолжительностью более 1 минуты.
Трубка не сообщает номера телефона вызывающего абонента.	<ul style="list-style-type: none"> ● Для использования этой функции необходимо подписаться на услугу АОН или на услугу Caller ID. ● Убедитесь, что функция голосовой идентификации вызывающих абонентов включена (стр. 41). ● Выключен звонок трубки. Убедитесь, что звонок включен (стр. 27). ● Если вы записали звуковое уведомление о вызове для записи в совместно используемой телефонной книге, то вместо номера телефона вызывающего абонента вы услышите записанное уведомление.
Не удается задать ограничение вызовов.	<ul style="list-style-type: none"> ● Ограничение вызова можно установить только с помощью трубки 1. При наличии нескольких трубок можно проверить, какая трубка является трубкой 1, нажав [∗] и [1] на базовом блоке. Трубка 1 начинает звонить.
Не удается зарегистрировать трубку на базовом блоке.	<ul style="list-style-type: none"> ● Максимально допустимое количество базовых блоков (4) уже зарегистрировано на трубке. Отмените на трубке регистрацию неиспользуемых базовых блоков (стр. 55). ● Максимально допустимое количество трубок (6) уже зарегистрировано на базовом блоке. Отмените на базовом блоке регистрацию неиспользуемых трубок (стр. 55). ● Введен неверный PIN-код. Если вы забыли свой PIN-код, обратитесь в центр обслуживания Panasonic. ● Разместите трубку и базовый блок вдали от других электрических устройств.

Автоответчик (только КХ-ТCD245)

Неисправность	Причина и решение
Ваш абонент жалуется, что не может оставить сообщение.	<ul style="list-style-type: none"> ● Продолжительность записи установлена в значение “только ПРИВЕТ”. Выберите “1 МИНУТ (Δ)” или “3 МИНУТЫ” (стр. 52). ● Память для сообщений заполнена. Удалите ненужные сообщения (стр. 47).

Полезная информация

Неисправность	Причина и решение
Невозможно управлять автоответчиком.	<ul style="list-style-type: none"> ● Другой пользователь трубки или базового блока использует автоответчик, выполняет доступ к списку вызывавших абонентов или изменяет настройки базового блока. Подождите, пока другой пользователь не закончит выполнение своих действий. ● Вызывающий абонент оставляет сообщение. Подождите, пока вызывающий абонент не закончит выполнение своих действий. ● Трубка слишком далеко от базового блока. Переместитесь ближе.
Невозможно управлять автоответчиком дистанционно.	<ul style="list-style-type: none"> ● Введен неправильный код удаленного доступа. Убедитесь, что введен правильный код удаленного доступа. Если вы забыли код удаленного доступа, сохраните новый код удаленного доступа еще раз (стр. 49). ● Вы нажимаете клавиши набора номера слишком быстро. Набирайте номер не так быстро. ● Автоответчик выключен. Включите его (стр. 51). ● Вы используете телефон с импульсным набором. Попробуйте еще раз, используя телефон с тональным набором.
Во время записи приветственного сообщения или прослушивания сообщений аппарат звонит, и запись останавливается.	<ul style="list-style-type: none"> ● Принимается вызов. Ответьте на вызов и повторите попытку позднее.

Технические характеристики

■ Стандарт:

DECT (Digital Enhanced Cordless Telecommunications: Технология улучшенной цифровой беспроводной связи), GAP (Generic Access Profile: Общий профиль доступа)

■ Количество каналов:

120 Дуплексные каналы

■ Диапазон частот:

1,88 ГГц (GHz) - 1,9 ГГц (GHz)

■ Дуплексная связь:

TDMA (Time Division Multiple Access: Множественный доступ с временным разделением каналов)

■ Разнос каналов:

1 728 КГц (kHz)

■ Скорость передачи:

1 152 Кбит/с (kbit/s)

■ Модуляция:

GFSK (Gaussian Frequency Shift Keying: Частотная модуляция с гауссовой фильтрацией)

■ Мощность радиочастотной передачи:

прибл. 250 мВт (mW)

■ Кодирование речи (только KX-TCD245):

ADPCM (Адаптивная дифференциальная импульсно-кодовая модуляция) 32 Кбит/с (kbit/s)

■ Источник питания:

220–240 В (V), 50 Гц (Hz)

■ Потребляемая мощность, базовый блок:

Режим ожидания: прибл. 3,8 Вт (W)

Максимум: прибл. 9,2 Вт (W)

■ Условия эксплуатации:

5 °C–40 °C, 20 %–80 % относительной влажности воздуха (без конденсата)

■ Габариты:

Базовый блок: прибл. 86 мм (mm) × 183 мм (mm) × 122 мм (mm)

Трубка: прибл. 148 мм (mm) × 48 мм (mm) × 32 мм (mm)

■ Масса (вес):

Базовый блок: прибл. 417 г (g) (KX-TCD235)

Базовый блок: прибл. 425 г (g) (KX-TCD245)

Трубка: прибл. 130 г (g)

Примечание:

- Технические характеристики могут быть изменены.
- Иллюстрации, использованные в данной инструкции, могут незначительно отличаться от фактического изделия.

Полезная информация

Срок службы аппарата

Установленный производителем срок службы изделия равен 7 годам с даты производства при условии, что изделие используется в строгом соответствии с настоящей инструкцией по эксплуатации и пр именимыми техническими стандартами.

Меры предосторожности при обращении с сетевыми адаптерами:

1. Запрещается изменять, модифицировать или ремонтировать сетевой адаптер.
2. Запрещается вынимать или вставлять кабель питания влажными руками.
3. Запрещается наступать на кабель питания, располагать его там, где он или разъем питания могут быть повреждены.
4. Запрещается применять сетевой адаптер в местах, подверженных воздействию воды или сильно загрязненных местах.
5. Запрещается устанавливать сетевой адаптер в таких местах, где он может легко упасть или быть поврежденным сильным колебаниям.
6. Запрещается применять сетевой адаптер в сетевых розетках с некачественным соединением.
7. Запрещается применять сетевой адаптер для работы с напряжением питания, отличным от 220-240 В (V) переменного тока.
8. Запрещается применять сетевой адаптер с любым другим оборудованием.
9. Регулярно удаляйте любую грязь с кабеля питания.
10. Если аппарат не эксплуатируется в течение продолжительного времени (несколько месяцев и более), отсоедините сетевой адаптер от розетки сети питания переменного тока.

Меры предосторожности при обращении с аккумуляторами:

Для снижения риска возгорания или нанесения повреждений прочитайте и соблюдайте данные указания:

1. Применяйте аккумуляторы только установленного образца.
2. Запрещается бросать аккумуляторы в огонь. Они могут взрываться.
Изучите местные правила утилизации отходов в отношении специальных указаний по утилизации аккумуляторов.
3. Запрещается открывать или разбирать аккумулятор. Вытекающий электролит обладает коррозионным действием и может вызвать ожоги или повреждения глаз или кожи. При попадании в пищеварительный тракт электролит может вызвать отравление.
4. Уделяйте особое внимание обращению с аккумуляторами, чтобы не допустить короткого замыкания клемм аккумулятора с электропроводными материалами, например, кольцами, браслетами и ключами. Аккумулятор и/или изделие из электропроводного материала могут перегреться и вызвать ожоги.
5. Заряжайте аккумулятор, входящий в комплект поставки или идентифицированный для применения с данным изделием, только в соответствии с указаниями и ограничениями, представленными в настоящем Руководстве.
6. При неправильно проведенной замене аккумулятора возникает опасность взрыва. Заменяйте только таким же аккумулятором или аккумулятором эквивалентного типа, рекомендованным производителем.



Полезная информация

ВНИМАНИЕ!

Настоящий беспроводной телефонный аппарат не защищен от несанкционированного подключения к радиоканалу: «микрофонная трубка – базовый блок».

Для исключения несанкционированного подключения рекомендуется совместно с БТА применять сертифицированные Госкомсвязью России устройства защиты абонентской линии.

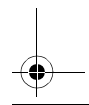
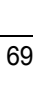
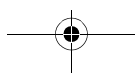
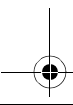
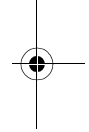
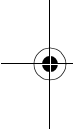

Указатель

Указатель

- Р** PIN-код
 Базовый блок: 38
 Трубка: 31
- А** Автоматический выбор маршрута (АВМ): 35
 Коды зон: 36
 Коды операторов связи: 36
 Автоматическое начало разговора: 19, 31
 Автоответчик: 45
 Включение/выключение: 45
 Дистанционное управление: 49
 Настройки: 51
 Прослушивание сообщений: 46
- Б** Базовый блок
 PIN-код: 38
 Выбор: 55
 Дополнительные базовые блоки: 54
 Настройки: 33
 Отмена: 55
 Сброс настроек: 38
- Батареи
 Время работы от батарей: 13
 Замена: 13
 Зарядка: 12
 Уровень заряда: 13
 Установка: 12
- Блокировка клавиатуры: 16
- В** Ввод знаков: 60
 Внутренняя связь: 56
 Временный тональный набор: 17, 18
- Г** Голосовая идентификация вызывающих абонентов: 41
 Голосовая почта: 43
 Громкая связь: 15, 17
 Громкость
 Громкоговоритель (базовый блок): 18
 Громкоговоритель (трубка): 15
 Динамик: 15
 Звонок (базовый блок): 19
 Звонок (трубка): 27
- Д** Дата и время: 14
 Делать вызовы
 Базовый блок: 17
 Трубка: 15
 Дисплей (базовый блок)
 Пиктограммы: 11
 Дисплей (трубка)
 Контрастность: 29
 Пиктограммы: 10
 Режим ожидания: 29
 Язык: 29
- З** Запись
 Голосовое сообщение-памятка: 48
 Звукового уведомления о вызове: 23
 Приветственное сообщение: 45
 Телефонные разговоры: 17
 Запрет вызова
 Базовый блок: 37
 Трубка: 30
 Звуковое уведомление о вызове: 23, 24, 41
- И** Идентификация вызывающего абонента: 39
- К** Категория: 20
 Тоны звонка: 40
 Конференц-связь: 57
 Копирование телефонной книги: 25
- М** Междугородный код: 30
- Н** Набор одной клавишей: 21
 Номера экстренных служб: 35
 Ночной режим
 Базовый блок: 34
 Трубка: 28
- О** Ограничение вызова: 37
 Ответ на вызовы
 Базовый блок: 19
 Трубка: 19
 Отключение микрофона: 16, 18
- П** Пауза: 17, 18, 35
 Передаваемые вызовы: 57
 Питание Вкл./Откл.: 13
 Повторный вызов (сигнал) флэш: 17, 18, 35
 Повторный набор: 15, 18
 Подсоединения: 11
 Поиск: 56
 Последовательный набор: 22
 Пропущенные вызовы: 40
- Р** Регистрация: 54

Указатель

- Режим набора номера: 14
- Ретранслятор: 56
- С** Сигнал: 27
- Список повторного набора: 15
- Т** Телефонные книги
 - Совместно используемые телефонные книги: 23
 - Телефонная книга трубки: 20
- Тоны звонка
 - Базовый блок: 19
 - Трубка: 27
- Тоны клавиш: 31
- Трубка
 - PIN-код: 31
 - Дополнительные трубки: 54
 - Настройки: 26
 - Отмена: 55
 - Питание Вкл./Откл.: 13
 - Регистрация: 54
 - Сброс настроек: 31
- У** Установка на стене: 59
- Ф** Функция улучшения разборчивости речи: 16

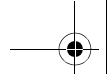

Телефон службы поддержки клиентов: (095) 725-05-65

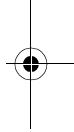
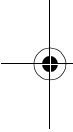

Панасоник Коммуникейшнс Ко., Лтд.

1-62, 4-чоме, Миношима, Хаката -ку, Фукуока 812-8531, Япония

Panasonic Communications Co., Ltd.

1-62, 4-chome, Minoshima, Hakata-ku, Fukuoka 812-8531, Japan

Авторские права:

Авторские права на этот материал принадлежат Panasonic Communications Co., Ltd., и он может быть воспроизведен только для внутреннего использования. Любое другое воспроизведение, полное или частичное, запрещено без письменного разрешения Panasonic Communications Co., Ltd.

© 2005 Panasonic Communications Co., Ltd. Все права защищены.

PQQX14603ZA CT0705FK0

