

Panasonic®

Инструкция по эксплуатации

Цифровой беспроводной телефон с автоответчиком

Модель № **KX-PRL260RU**

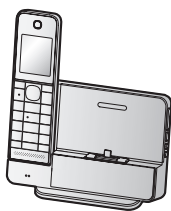

 **Bluetooth®** *SMS*

**Перед эксплуатацией прочитайте раздел
“Начало работы” на стр. 9.**

Благодарим вас за приобретение изделия производства компании Panasonic. Прежде чем приступить к использованию телефона, изучите эту инструкцию по эксплуатации и сохраните ее для дальнейших справок.

Посетите наш веб-сайт: <http://www.panasonic.ru>

Услуга SMS доступна только в России.

Содержание

Введение		Радио-няня	47
Информация об аксессуарах	3	Другие возможности программирования	48
Важная информация		Идентификация вызывающего абонента	
Для вашей безопасности	5	Услуги идентификации вызывающего абонента (АОН и Caller ID)	51
Важные инструкции по безопасности	6	Список вызывавших абонентов	52
Для наилучшей эксплуатации	6	Настройки идентификации вызывающего абонента для пользователей АОН	53
Дополнительная информация	7	SMS (служба коротких сообщений) для стационарных линий	
Технические характеристики	8	Настройка службы SMS (для России)	55
Начало работы		Отправка сообщения	55
Установка	9	Получение сообщения	56
Органы управления	11	Другие настройки	57
Зарядка смартфона	13	Использование устройств Bluetooth	
Пиктограммы/индикаторы дисплея	13	Копирование телефонной книги с мобильного телефона (передача телефонной книги)	58
Включение/выключение питания	15	Воспроизведение музыки с устройства Bluetooth	59
Выбор языка меню	15	Уведомление об SMS-сообщении	61
Дата и время	15	Автоответчик для стационарной линии	
Запись собственного приветственного сообщения	15	Автоответчик для стационарной линии	62
Другие настройки	16	Включение/выключение автоответчика	62
Установка связи с мобильными устройствами		Приветственное сообщение	62
Функция установки связи с мобильными устройствами	18	Прослушивание сообщений	63
Образование пары с мобильным телефоном	18	Расширенные функции уведомления о новых сообщениях	65
Настройки установки связи с мобильными устройствами	19	Дистанционное управление	68
Как делать/отвечать на вызовы		Настройки автоответчика	69
Осуществление мобильных вызовов	23	Полезная информация	
Осуществление стационарных вызовов	23	Услуга голосовой почты для стационарной линии	71
Как отвечать на вызовы	24	Ввод знаков	71
Полезные функции во время вызова	24	Сообщения об ошибках	73
Внутренняя связь	29	Устранение неполадок	74
Блокировка клавиш	30	Срок службы изделия	85
Телефонная книга		Указатель	
Телефонная книга	31	Указатель	86
Быстрый набор	33		
Программирование			
Список меню	35		
Будильник	44		
Режим Не тревожить	44		
Черный список	45		

Информация об аксессуарах

Поставляемые аксессуары

Но-мер	Аксессуар/артикул	Количество
①	Адаптер для сети переменного тока для базового блока/PNLV242WXK и PNLV244CE*1	1
②	Телефонный кабель	1
③	Аккумуляторные батареи	2
④	Крышка беспроводной трубки*2	1

*1 Штекер переменного тока поставляется прикрепленным к адаптеру для сети переменного тока. Штекер переменного тока/PNLV244CE

*2 Крышка трубки поставляется прикрепленной к трубке.



Дополнительные/заменяемые аксессуары

Для получения сведений о приобретении дополнительных трубок обратитесь к своему региональному дилеру Panasonic.

Пользователи из России могут заказать аксессуары для данного аппарата на странице <http://www.panasonicplaza.ru/>.

Доп. Аксессуар	Номер модели/технические характеристики
Аккумуляторные батареи*1	Тип батарей: – никель-металл-гидридные (Ni-MH) – 2 батареи размера AAA (R03) для трубки – 1,2 В (V) – Минимальная сила тока 550 мАч (mAh)
DECT-ретранслятор	KX-A405
Искатель	KX-TGA20RU*2

*1 Сменные батареи могут обладать емкостью, отличной от поставляемых батарей.

Рекомендуется использовать аккумуляторные батареи производства компании Panasonic.

*2 Зарегистрировав искатель (до 4 шт.) на беспроводном цифровом телефоне Panasonic и прикрепив его к предмету, который легко потерять, Вы сможете быстро находить предмет, к которому прикреплен искатель. Посетите наш веб-сайт:

<http://panasonic.net/pcc/products/telephone/p/tga20/>

Чтобы узнать о доступности искателя в Вашем регионе, свяжитесь с корпорацией Panasonic или авторизованным отделом продаж.

Введение

Дополнительная информация

- Конструкция и технические характеристики могут быть изменены без предварительного уведомления.
- Иллюстрации, использованные в данной инструкции, могут незначительно отличаться от фактического изделия.

Расширение телефонной системы

Устройства Bluetooth®

Телефонную систему можно расширить путем образования пары следующих устройств с базовым блоком.

Мобильный телефон с функцией Bluetooth*1: макс. 2
(для мобильных вызовов: стр. 18)



- *1 Мобильный телефон должен быть совместим с беспроводной технологией Bluetooth. Для использования функции музыкального проигрывателя устройство Bluetooth должно поддерживать воспроизведение музыки.

Товарные знаки

- Словесный знак Bluetooth® и логотипы являются зарегистрированными товарными знаками, принадлежащими Bluetooth SIG, Inc., и любое использование этих знаков компанией Panasonic Corporation осуществляется согласно лицензии.
- iPhone является товарным знаком Apple Inc., зарегистрированными в США и других странах.
- Lightning является товарным знаком Apple Inc.
- Все другие товарные знаки, используемые в данном документе, являются собственностью их владельцев.

Для дальнейших справок

Рекомендуем записать следующую информацию: это поможет в случае ремонта по гарантии (требуется гарантийный талон).

Серийный №	Дата покупки
(находится на нижней панели базового блока)	
Наименование и адрес дилера	

Прикрепите ваш товарный чек здесь.

Для вашей безопасности

Во избежание нанесения тяжелых травм здоровью/утраты имущества, а также для обеспечения правильной и безопасной работы внимательно прочитайте этот раздел до начала использования данного устройства.

ОСТОРОЖНО!

Подсоединение к сети электропитания

- Используйте только источник питания, указанный на аппарате.
- Не перегружайте сетевые розетки и удлинители. Это может привести к возгоранию или поражению электрическим током.
- Полностью вставляйте адаптер для сети переменного тока/вилку сетевого шнура в сетевую розетку. Несоблюдение этого требования может привести к поражению электрическим током и/или выделению тепла, приводящего к возгоранию.
- Регулярно вытирайте пыль и т.д. с адаптера для сети переменного тока/вилки сетевого шнура, вытаскивая его из сетевой розетки и тщательно протирая сухой тканью. Скопление пыли может вызвать повреждение изоляции влагой и т.д. и стать причиной возгорания.
- Отсоедините аппарат от сетевых розеток, если он начинает дымиться, а также при появлении постороннего запаха или шумов. Это может вызвать возгорание или поражение электрическим током. Убедитесь, что дым прекратился, и обратитесь в уполномоченный центр обслуживания.
- Отсоедините от сетевых розеток и ни в коем случае не прикасайтесь к внутренним частям аппарата, если его корпус оказался открытым вследствие неисправности.
- Ни в коем случае не касайтесь вилки мокрыми руками. Существует опасность поражения электрическим током.

Установка

- Во избежание возгорания или поражения электрическим током не допускайте

попадания на аппарат капель дождя или другой жидкости.

- Не располагайте и не используйте этот аппарат рядом с приборами, управляемыми автоматически (например, автоматическими дверями и системами пожарной сигнализации). Радиоволны, создаваемые аппаратом, могут вызывать сбои в работе подобных приборов, в результате чего возможны несчастные случаи.
- Не допускайте излишнего натяжения и перегибания телефонного шнура или шнура адаптера для сети переменного тока и не ставьте на них тяжелые предметы.

Меры предосторожности при эксплуатации

- Перед чисткой отсоединяйте аппарат от сетевых розеток. Не используйте жидкие или аэрозольные очистители.
- Не разбирайте аппарат.
- Не проливайте жидкости (моющие средства, очистители и т.д.) на вилку телефонного шнура и не допускайте ее намочения. Это может привести к возгоранию. Если вилка телефонного шнура намочена, немедленно вытащите ее из телефонной стенной розетки и не используйте в дальнейшем.

Медицинские сведения

- Обратитесь к изготовителю персональных медицинских приборов (например, кардиостимуляторов или слуховых аппаратов), чтобы выяснить, достаточно ли надежно они экранированы от воздействия радиочастотного излучения.
- Не используйте данное изделие в медицинских учреждениях, если в соответствии с правилами учреждения пользоваться подобными изделиями запрещено. В больницах и медицинских учреждениях может применяться оборудование, чувствительное к воздействию радиочастотного излучения.

Важная информация

ВНИМАНИЕ

Установка и размещение

- Ни в коем случае не подключайте телефон во время грозы.
- Ни в коем случае не устанавливайте розетки телефонной линии во влажных местах (если розетки не предназначены для установки во влажных местах).
- Ни в коем случае не трогайте неизолированные телефонные провода или контакты, если телефонная линия не отсоединена на сетевом интерфейсе.
- При установке или модификации телефонных линий соблюдайте осторожность.
- Адаптер для сети переменного тока используется как основное устройство отсоединения от сети. Розетка сети переменного тока должна находиться рядом с аппаратом и быть легко доступной.
- Этот аппарат не может делать вызовы, если:
 - батареи трубки нуждаются в подзарядке или вышли из строя;
 - отключена электроэнергия;
 - включена функция блокировки клавиатуры.

Аккумуляторные батареи

- Рекомендуется использовать батареи, упомянутые на стр. 3. **ИСПОЛЬЗУЙТЕ ТОЛЬКО аккумуляторные Ni-MH батареи размера AAA (R03).**
- Не используйте старые и новые батареи одновременно.
- Не вскрывайте и не разбивайте батареи. Электролит является агрессивной жидкостью и может вызвать ожоги и повреждения глаз и кожи. При попадании в организм электролит может вызвать отравление.
- При обращении с батареями соблюдайте осторожность. Не допускайте контакта батарей с токопроводящими материалами (кольцами, браслетами, ключами и т.п.). В противном случае короткое замыкание может привести к перегреву батарей и/или токопроводящих материалов и стать причиной ожогов.
- Заряжайте батареи, поставляемые с этим аппаратом или указанные как пригодные для использования с ним, только в соответствии

с инструкциями и ограничениями этого руководства.

- Для зарядки батарей используйте только совместимый базовый блок (или зарядное устройство). Не вскрывайте базовый блок (или зарядное устройство). Нарушение данных инструкций может привести к вздутию или взрыву батарей.

Важные инструкции по безопасности

Во время использования аппарата необходимо соблюдать основные меры предосторожности, позволяющие уменьшить опасность возгорания, поражения электрическим током и получения личных травм. Меры предосторожности приведены ниже.

1. Не используйте этот аппарат вблизи воды, например, рядом с ванной, тазом, кухонной раковиной, емкостью для стирки, во влажном подвальном помещении или рядом с плавательным бассейном.
2. Избегайте использования телефона (не беспроводного типа) во время грозы. Существует незначительная опасность поражения электрическим током при ударе молнии.
3. Не используйте телефон для сообщения об утечке газа вблизи утечки.
4. Используйте только сетевой шнур и батареи, указанные в этом руководстве. Не бросайте батареи в огонь. Они могут взорваться. Выполняйте специальные местные правила утилизации отходов.

СОХРАНИТЕ ЭТИ ИНСТРУКЦИИ

Для наилучшей эксплуатации

Расположение базового блока/как избежать помех

Базовый блок и прочие совместимые устройства Panasonic используют радиоволны для связи друг с другом.

Важная информация

- Для обеспечения максимального покрытия и связи без помех устанавливайте базовый блок:
 - в удобном и возвышенном месте, в центре помещения таким образом, чтобы между трубкой и базовым блоком не было никаких препятствий;
 - на расстоянии от электроприборов (телевизоров, радиоприемников, персональных компьютеров, устройств беспроводной связи или других телефонов);
 - не направляя на передатчики радиочастот, например, внешних антенн сотовых станций для мобильных телефонов (не ставьте базовый блок на окно с выступом или рядом с окном).
- Покрытие и качество голосовой связи зависят от местных условий окружающей среды.
- Если прием при каком-либо расположении базового блока неудовлетворителен, переместите базовый блок в такое место, где прием будет лучше.

Окружающие условия

- Не располагайте аппарат рядом с устройствами, генерирующими электрические помехи, например, флуоресцентными лампами и моторами.
- Аппарат нельзя располагать в местах с сильным задымлением, в пыльных местах, в местах с высокой температурой и вибрацией.
- Аппарат нельзя подвергать воздействию прямого солнечного света.
- Не ставьте тяжелые предметы на верхнюю крышку аппарата.
- Если аппарат не предполагается использовать длительное время, отсоедините его от сетевой розетки.
- Аппарат следует держать вдали от источников тепла (батареи центрального отопления, плиты и т.п.). Аппарат не должен располагаться в помещениях с температурой ниже 0 °C или выше 40 °C. Расположение во влажных подвальных помещениях также не допускается.
- Максимальное расстояние вызова может сократиться, если аппарат используется в следующих местах: возле таких препятствий, как холмы, туннели, подвалы, возле

- металлических объектов, таких как проволочные ограждения и т. д.
- Эксплуатация аппарата рядом с электроприборами может вызвать помехи. Не располагайте аппарат рядом с электроприборами.

Повседневное обслуживание

- Протирайте внешнюю поверхность аппарата мягкой влажной тканью.
- Не используйте бензол, растворитель или любой шлифующий порошок.

Дополнительная информация

ВНИМАНИЕ: при замене батареи несовместимым типом существует опасность взрыва. Утилизируйте использованные батареи в соответствии с правилами утилизации.

Замечания об утилизации, передаче или возврате аппарата

- Этот аппарат может содержать вашу личную/конфиденциальную информацию. В целях защиты вашей личной/конфиденциальной информации, прежде чем утилизировать, передавать или возвращать аппарат, рекомендуется удалить из его памяти такую информацию, как телефонная книга или записи списка вызывавших абонентов.

Информация по обращению с отходами для стран, не входящих в Европейский Союз



Действие этих символов распространяется только на Европейский Союз. Если вы собираетесь выбросить эти изделия, узнайте в местных органах власти или у дилера, как следует поступать с отходами такого типа.

Важная информация

Примечание о процедуре извлечения батарей

Дополнительные сведения см. в разделе “Установка батарей” на стр. 10.

Технические характеристики

- **Стандарт:**
DECT (Digital Enhanced Cordless Telecommunications: Технология улучшенной цифровой беспроводной связи),
GAP (Generic Access Profile: Общий профиль доступа)
Беспроводная технология Bluetooth 2.1+EDR
- **Диапазон частот:**
От 1,88 ГГц (GHz) до 1,90 ГГц (GHz) (DECT)
От 2,402 ГГц (GHz) до 2,48 ГГц (GHz) (Bluetooth)
- **Мощность радиочастотной передачи:**
Прибл. 10 мВт (mW) (средняя мощность на канал)
- **Источник питания:**
220–240 В (V) переменного тока,
50/60 Гц (Hz)
- **Потребляемая мощность:**
Базовый блок:
Режим ожидания: прибл. 1,5 Вт (W)
Максимум: прибл. 14 Вт (W)
- **Условия эксплуатации:**
От 0 °C до 40 °C при относительной влажности воздуха (сухого) от 20 % до 80 %

Установка

Подсоединения

- Если телефонный шнур не подключается, и используются только мобильные линии, для более удобного использования этого аппарата установите режим только мобильной линии (стр. 21).

■ Базовый блок

- 1 Пропустите телефонный шнур (A) и адаптер для сети переменного тока (B) через отверстие в подставке.
- 2 Подключите телефонный шнур (A) и адаптер для сети переменного тока (B) к гнездам в нижней части аппарата до щелчка.
- 3 Подключите адаптер для сети переменного тока к сетевой розетке.
- 4 Подключите телефонный шнур к розетке телефонной линии до щелчка.
- 5 Фильтр DSL/ADSL (не входит в комплект) требуется для использования услуги DSL/ADSL.

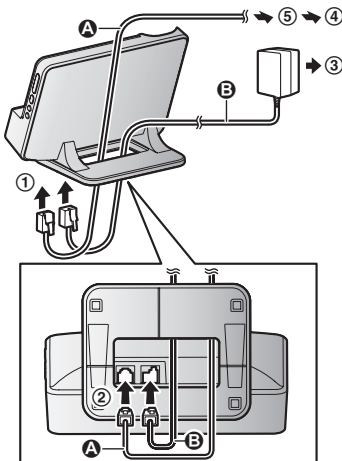

Примечание:

- Используйте только поставляемый адаптер для сети переменного тока производства компании Panasonic PNLV242WX.
- Используйте только поставляемый телефонный шнур.

Изменение положения штекера переменного тока

Штекер переменного тока уже установлен на адаптер для сети переменного тока в положении ① изготовителем. Чтобы установить штекер в другое положение, отсоедините штекер переменного тока, а затем установите его в нужное положение в соответствии с типом сетевой розетки.

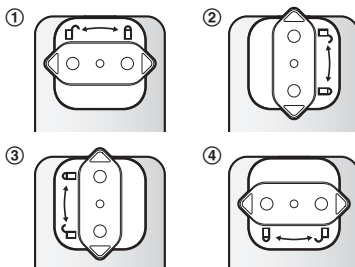

■ Отсоединение штекера переменного тока

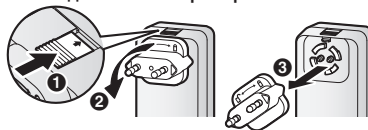

■ Установка штекера переменного тока

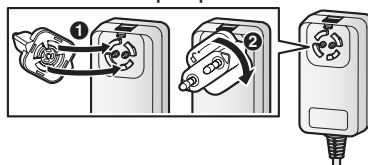

Начало работы

Установка батарей

- ИСПОЛЬЗУЙТЕ ТОЛЬКО аккумуляторные Ni-MH батареи размера AAA (R03) (A).
- НЕ ИСПОЛЬЗУЙТЕ щелочные/марганцевые/ Ni-Cd батареи.
- Проверьте полярность (+, -).

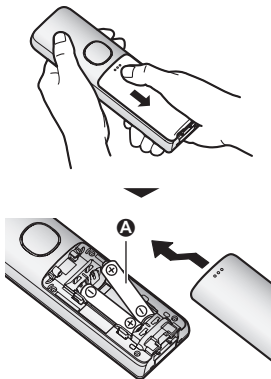

- Настройте базовый блок, следуя инструкциям на дисплее.

Зарядка батарей

Заряжайте не менее 7 часов.

- Убедитесь, что на дисплее отображается "Зарядка" (A).
- Когда батареи полностью заряжены, на дисплее отображается "Заряжен".



Примечание об установке

Примечание о соединениях

- Адаптер для сети переменного тока должен быть подсоединен к сети постоянно (во время работы адаптер слегка нагревается, что является нормальным явлением).
- Адаптер для сети переменного тока необходимо подсоединять к сетевой розетке переменного тока, которая ориентирована вертикально или установлена на полу. Не подсоединяйте адаптер для сети переменного тока к сетевой розетке, установленной на потолке, так как вес адаптера может приводить к его отсоединению.

При аварийном отключении электроэнергии

Аппарат не будет работать при аварийном отключении электроэнергии. Рекомендуется подсоединить обычный телефонный аппарат (без адаптера для сети переменного тока) к той же телефонной линии или к той же розетке телефонной линии, если в помещении имеется такая же розетка телефонной линии.

Примечание об установке батарей

- Используйте поставляемые аккумуляторные батареи. Для замены рекомендуется использовать аккумуляторные батареи Panasonic, упомянутые на стр. 3, 6.

Примечание о заряде батарей

- Во время зарядки трубка слегка нагревается, что является нормальным явлением.
- Ежемесячно чистите зарядные контакты трубки и базового блока сухой и мягкой тканью. Перед очисткой аппарата отсоедините его от розеток питания и телефонных шнуров. Чистите чаще, если аппарат подвергается воздействию жира, пыли или высокой влажности.

Уровень заряда батарей

Пиктограмма	Уровень заряда батарей
	Высокий
	Средний
	Низкий
	Требуется зарядки.

Время работы от батарей Ni-MH производства Panasonic (поставляемые батареи)

Режим	Время эксплуатации
Постоянно используется	Макс. 14 часов
Не используется (режим ожидания)	Макс. 250 часов

Примечание:

- Реальное время работы от батарей зависит от способа использования и условий окружающей среды.

Органы управления

Трубка

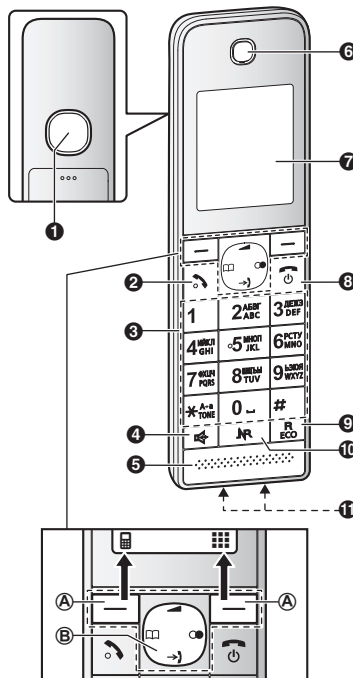

- 1 Громкоговоритель
 - 2 [☎] (Разговор)
 - 3 Клавиатура для набора номера
☒ (TONE: тональный набор)
 - 4 [🔊] (Громкая связь)
 - 5 Микрофон
 - 6 Динамик
 - 7 Дисплей
 - 8 [🔌] (Вкл./Выкл.)
 - 9 [R/ECO]
- R: повторный вызов/флэш
ECO: клавиша быстрого перехода в Эко режим

Начало работы

- 10 **[NR]** (Быстрый доступ/Клавиша подавления шума)
Индикатор NR

11 **Зарядные контакты**

■ **Тип органа управления**

A) Программные клавиши

Нажав программную клавишу, можно выбрать функцию, отображаемую на дисплее прямо над клавишей. После образования пары с мобильным телефоном отобразится [☎].

B) Клавиша навигации

Клавиша навигации выполняет следующие функции:

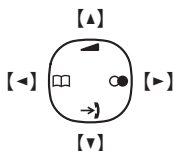

- **[▲]**, **[▼]**, **[◀]** или **[▶]**: прокрутка различных списков и записей.
- **[▲]** или **[▼]** (◀): регулировка громкости приемника или динамика во время разговора.
- **[▶]** (Список абонентов): просмотр списка абонентов.
- **[☎]** (Телефонная книга): записи телефонной книги.
- **[☎]** (Повторный набор): просмотр списка набранных номеров.

Базовый блок

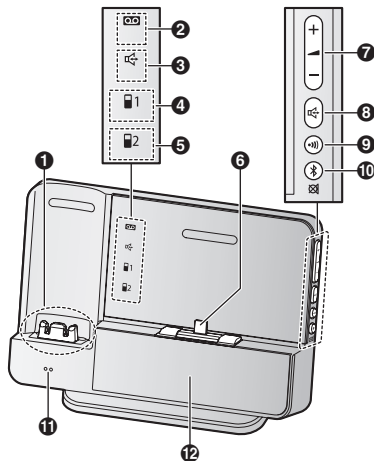

- 1 Зарядные контакты
- 2 Индикатор NR (автоответчик включен/выключен, сообщение)
- 3 Индикатор ☎ (громкая связь)
- 4 Индикатор ☎1 (мобильный 1)
- 5 Индикатор ☎2 (мобильный 2)
- 6 Разъем Lightning™
- 7 **[+]**/**[-]** (▲: Увеличение и уменьшение громкости звука)
- 8 **[☎]** (Громкая связь)
- 9 **[☎]** (поиск/внутренняя связь)
 - Можно найти потерявшуюся трубку, нажав **[☎]**.
- 10 **[📶]** (подключение Bluetooth)
[🔇] (отключение микрофона)
- 11 Микрофон
- 12 Громкоговоритель

Зарядка смартфона

Можно зарядить смартфон, поместив его на разъем Lightning. Это подключение предназначено только для зарядки; обмен данными с базовым блоком не производится.

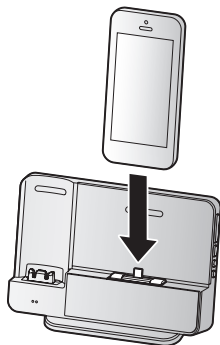

Примечание:

- Для обеспечения надежного подключения к разъему Lightning, возможно, понадобится вынуть смартфон из чехла.

Пиктограммы/индикаторы дисплея

Пиктограммы дисплея трубки

Пиктограмма	Значение
	Уровень сигнала: чем ближе трубка расположена к базовому блоку, тем больше отображается делений.
	Вне зоны действия базового блока
	Для защиты телефонных вызовов установлено значение "Усиленная". (стр. 49)
	Пейджинг, режим внутренней связи

Пиктограмма	Значение
	Включен громкоговоритель. (стр. 23)
	Используется стационарная линия. <ul style="list-style-type: none"> • Замедленное мигание: вызов удерживается. • Быстрое мигание: получен входящий вызов.
	Используется мобильная линия. <ul style="list-style-type: none"> • Если мигает: Удерживается мобильный вызов. • Быстро мигает: Принимается мобильный вызов.
	Подключен мобильный телефон.*1 Можно осуществлять/принимать мобильные вызовы. <ul style="list-style-type: none"> • Если выключен: Мобильный телефон не подключен к базовому блоку. (стр. 20)
	– Мобильный вызов выполняется по указанной линии. – Мобильная линия выбрана для настройки.
	Пропущенный вызов*2 (стр. 52)
	Для Эко режима установлено значение "эко". (стр. 17)
	Включен режим подавления шума. (стр. 25)
	Подсветка клавиш выключена. (стр. 41)
	<ul style="list-style-type: none"> • При отображении рядом с пиктограммой батареи: автоответчик включен. (стр. 62) • При отображении с номером: записаны новые сообщения. (стр. 63)
	Выбран параметр "Приветствие". Сообщения вызывающих абонентов не записываются. (стр. 70)

Начало работы

Пиктограмма	Значение
	Уровень заряда батарей
	Сигнал будильника. (стр. 44)
	Включен режим защиты от прослушивания разговоров. (стр. 42)
	Выключена громкость звонка.*3 (стр. 38, 40)
	Включен режим Не тревожить. (стр. 45)
	Заблокированный вызов*2 (Черный список: стр. 45)
	Получено новое SMS-сообщение.*4 (стр. 56)
	Получено новое сообщение голосовой почты.*5 (стр. 71)
	Включена функция "радио-няня". Имя/номер, отображаемое рядом с пиктограммой, указывает на контролирующийся аппарат. (стр. 47)
	Используется функция музыкального проигрывателя. (стр. 59)
Моб1 занят	Соответствующая линия используется другим абонентом.
Моб2 занят	
Линия занята	

*1 Соответствующие мобильные линии указываются рядом с элементом.

*2 Только пользователи услуги АОН и услуги Caller ID

*3 Соответствующие линии (1, 2: мобильная линия, L: стационарная линия) указываются рядом с элементом. Если все линии выключены, линия не указывается.

*4 Только пользователи услуги SMS из России

*5 Для абонентов с функциями голосовой почты и Caller ID

Пиктограммы программной клавиши трубки

Пиктограмма	Значение
	Возврат к предыдущему экрану или внешнему вызову.
	Отображение меню.
OK	Принятие текущего выбора.
	Осуществление вызова.
	Осуществление мобильного вызова.
	Временное отключение звонка для входящих вызовов. (стр. 24)
	Удержание вызова.
	Открытие телефонной книги.
	Переключение экрана для проверки подробной информации. (стр. 31, 43)
	Редактирование телефонных номеров. (стр. 46)
	Добавление новой записи. (стр. 33, 47)
	Отображение меню поиска в телефонной книге. (стр. 32)
	Выключение блокировки клавиатуры. (стр. 30)
	Выключение сигнала будильника. (стр. 44)
	Кнопка повтора сигнала будильника. (стр. 44)
✓	Выбор записей или трубки. (стр. 16, 44)
	Воспроизведение сообщения или музыки.
	Приостановка воспроизведения музыки.
■	Остановка записи или воспроизведения.
	Сохранение телефонных номеров. (стр. 31)
✕	Удаление выбранной позиции.

Пиктограмма	Значение
	Позволяет сделать вызов по внутренней связи. (стр. 29)
C	Удаление номера/знака.
	Отключение микрофона.

Индикаторы 1/ 2 на базовом блоке

Индикаторы 1/ 2 показывают состояние каждой мобильной линии.

Состояние	Значение
Горит	Подключен мобильный телефон. Можно осуществлять/принимать мобильные вызовы.
Мигает	<ul style="list-style-type: none"> Используется мобильная линия. Записи телефонной книги копируются с мобильного телефона (стр. 58). Базовый блок осуществляет поиск спаренного мобильного телефона. Базовый блок образует пару с мобильным телефоном. Удерживается мобильный вызов.
Быстро мигает	Принимается мобильный вызов.
Не горит	<ul style="list-style-type: none"> Мобильный телефон не спарен с базовым блоком. Мобильный телефон не подключен к базовому блоку (стр. 20).

Включение/выключение питания

Нажмите и удерживайте клавишу приблизительно 2 секунды.

Выбор языка меню

Язык меню дисплея

- (правая программная клавиша)
- : Выберите нужный язык. → **[OK]**
-

Дата и время

- (правая программная клавиша)
- Введите текущую дату, месяц и год. → **[OK]**
Пример: 15 июля 2014 года
 - Формат даты можно выбрать, нажав :
 - dd/mm/yy (date (день)/month (месяц)/year (год))
 - yy/mm/dd
- Введите текущий час и минуту.
Пример: 9:30
 - Можно выбрать 24-часовой или 12-часовой формат времени (“AM” или “PM”), нажав .
- [OK]** →

Запись собственного приветственного сообщения

Можно записать собственное приветственное сообщение вместо использования предварительно записанного приветственного сообщения. Подробную информацию см. на стр. 62.

- (правая программная клавиша)
- : “Да” → **[OK]**
- Записать приветственное сообщение. → →

Начало работы

Другие настройки

Быстрый доступ (клавиша **NR**)

Клавиша функции Быстрый доступ (**NR**) расположена в нижней части трубки. Миганием она сигнализирует о том, что одним нажатием можно активировать перечисленные ниже функции.

- Когда индикатор функции **NR** быстро мигает, можно выполнить такие действия:
 - Ответ на вызов (внешний вызов, вызов по внутренней связи). (стр. 24, 29)
 - Остановка сигнала будильника. (стр. 44)
 - Когда индикатор функции **NR** медленно мигает в режиме ожидания, можно выполнить такие действия:
 - Прослушивание новых сообщений. (стр. 63)
 - Чтение новых SMS-сообщений. (стр. 57)
 - Просмотр списка вызывавших абонентов, если есть пропущенные вызовы. (стр. 53)
- Чтобы активировать эти функции, необходимо установить для параметра Быстрый доступ значение "Вкл.". (стр. 16)

Использование функции Быстрый доступ (клавиша **NR**)

Когда индикатор **NR** быстро или медленно мигает, нажмите [**NR**].

- Приведенные выше функции можно активировать в зависимости от ситуации.
- При ответе на вызов кнопкой функции Быстрый доступ активируется режим громкой связи.
- Функцию можно активировать, даже если трубка находится на базовом блоке. Осуществлять вызовы или прослушивать новые сообщения можно без снятия трубки. Если нужно выполнить другие действия, снимите трубку.
- Если на аппарате есть новые сообщения, новые SMS-сообщения и пропущенные вызовы, можно сначала воспроизвести новые сообщения, прочесть новые SMS-сообщения, а затем просмотреть пропущенные вызовы.













Примечание:

- Если клавиатура заблокирована (стр. 30), можно отвечать на входящие вызовы, но следующие функции отключены, даже если индикатор функции **NR** медленно мигает.
 - Прослушивание новых сообщений. (стр. 63)
 - Чтение новых SMS-сообщений. (стр. 57)
 - Просмотр списка вызывавших абонентов, если есть пропущенные вызовы. (стр. 53)

Настройка функции Быстрый доступ

Параметр Быстрый доступ для следующих функций должен быть установлен в значение "Вкл."

- "Нов. сообщ." (по умолчанию: вкл.)
- "Нов. SMS" (по умолчанию: вкл.)
- "Проп. выз." (по умолчанию: Выкл.)

- 1  (правая программная клавиша)    
- 2 : выберите нужный параметр и нажмите .
 -  отображается рядом с выбранными функциями.
 - Для отмены выбора функции нажмите  еще раз. Отметка  исчезнет.
- 3  → 



Примечание:

- Если индикатор **NR** мигает, когда трубка не находится на базовом блоке, батарея разряжается быстрее, чем обычно.

Режим хранителя экрана

Подсветка затемняется во время разговора или полностью выключается после 1 минуты бездействия, если трубка не находится на базовом блоке.

Для включения дисплея:

- нажмите  во время вызова;
- нажмите  в любой другой момент.

Настройка Эко режима

Можно выбрать необходимую настройку Эко режима, нажав [**RECO**]. Для Эко режима доступны следующие настройки.

Начало работы

- “Эко”: снижение уровня мощности радиосигнала базового блока на величину до 90 % в режиме ожидания.
Если выбрана эта настройка, на дисплее трубки отображается **ECO** вместо **Y**.
- “Эко **выкл.**” (настройка по умолчанию): выключение Эко режима.
Если выбрана эта настройка, на дисплее трубки не отображается **ECO**.

Примечание:

- Когда включен Эко режим, сокращается зона действия базового блока в режиме ожидания.
- Если для режима ретранслятора установлено значение “**Вкл.**” (стр. 49):
 - Эко режим выключен.
 - В меню дисплея (стр. 41) не отображается “**Режим Эко**”.

Режим набора номера

Если не удается делать вызовы, измените эту установку в соответствии с услугой, предоставляемой телефонной компанией. По умолчанию установлено значение “**Импульсный**”.

“**Тональный**”: для тонального набора.

“**Импульсный**”: для дискового/импульсного набора.

- 1 **[■■■]** (правая программная клавиша)
[#]1[2]0
- 2 **[↕]**: Выберите нужную настройку.
- 3 **[OK] → [☎]**

Установка связи с мобильными устройствами

Функция установки связи с мобильными устройствами

Можно подключить мобильный телефон к базовому блоку с помощью беспроводной технологии Bluetooth, чтобы осуществлять мобильные вызовы и отвечать на них с помощью телефонной системы.

Эта функция позволяет:

- использовать аппарат для осуществления мобильных вызовов, даже если в некоторых областях помещения имеется слабый сигнал приема, просто поместив мобильный телефон в области с хорошим приемом.
- осуществлять мобильные вызовы, даже если мобильный телефон находится в кармане или сумке.
- осуществлять мобильные вызовы по беспроводной связи, даже если мобильный телефон подключен к сети и заряжается.

Важная информация:

- Можно образовать пару максимум с 2 мобильными телефонами. Однако базовый блок позволяет только одно активное подключение Bluetooth одновременно.
- Аппарат может не работать надлежащим образом с приложением телефона устройства Bluetooth в зависимости от модели устройства Bluetooth, устройств, подключенных к устройству Bluetooth, и приложений, установленных на устройстве Bluetooth.
- Мобильный телефон должен поддерживать спецификацию профиля “свободные руки” (HFP).

Образование пары с мобильным телефоном



Важная информация:



- Прежде чем образовать пару мобильного телефона с функцией Bluetooth с базовым блоком, убедитесь, что к мобильному телефону не подключены другие устройства Bluetooth.

- 1 Трубка:**

Для мобильного телефона 1: [] (правая программная клавиша) [#] [6] [2] [4] [1]



Для мобильного телефона 2: [] (правая программная клавиша) [#] [6] [2] [4] [2]

 - После того как начнет мигать соответствующий индикатор ( 1/ 2) на базовом блоке, оставшуюся часть процедуры необходимо завершить в течение 5 минут.
- 2 Мобильный телефон:**

Когда мигает соответствующий индикатор ( 1/ 2), выполните инструкции, отображающиеся на экране мобильного телефона, чтобы перейти в режим образования пары.

 - В зависимости от мобильного телефона может отобразиться запрос на введение PIN-кода Bluetooth (по умолчанию: “0000”). Если на экране мобильного телефона отображается запрос на подтверждение кода допуска, выполните указания для продолжения.
- 3 Трубка:**

Дождитесь длинного звукового сигнала.

 - Для завершения образования пары может потребоваться более 10 секунд.
 - Загорание соответствующего индикатора ( 1/ 2) означает, что мобильный телефон подключен к базовому блоку. Теперь можно совершать мобильные вызовы.
- 4 []**

Примечание:

 - Убедитесь, что мобильный телефон настроен на автоматическое подключение к этому изделию. См. инструкции по эксплуатации мобильного телефона.
 - Обязательно отмените текущее образование пары мобильного телефона, если нужно образовать пару этого телефона с другой линией (стр. 19).
 - По умолчанию для функции уведомления об SMS-сообщениях установлено значение “Вкл. (без уведомления)”, поэтому при образовании пары мобильного телефона с базовым блоком эта функция может быть активирована (стр. 61). (Это зависит от

Установка связи с мобильными устройствами

версии и типа используемого мобильного телефона.)

Отмена образования пары с мобильным телефоном

Можно отменить образование пары с мобильным телефоном, сведения о котором сохранены в базовом блоке.

- 1 Для мобильного телефона 1: [■■■] (правая программная клавиша) [#]6[1][1][1]
Для мобильного телефона 2: [■■■] (правая программная клавиша) [#]6[1][1][2]
- 2 [↕]: “да” → [OK]
 - После отмены образования пары с мобильным телефоном индикатор (■)1/ (■)2 выключается.
- 3 [🔇]

Настройки установки связи с мобильными устройствами

Выбор устройства для принятия мобильных вызовов

Можно выбрать устройство, которое будет воспроизводить сигнал звонка и принимать вызовы по мобильной линии. Если выбрано “Все”, сигнал звонка воспроизводится на трубке и базовом блоке.

- 1 Для мобильного телефона 1: [■■■] (правая программная клавиша) [#]6[2][7][1]
Для мобильного телефона 2: [■■■] (правая программная клавиша) [#]6[2][7][2]
- 2 [↕]: выберите трубку или “Все”. → [OK]
- 3 [🔇]

Примечание:

- Если для принятия вызовов по мобильной линии выбрана трубка, базовый блок сможет отвечать на вызовы, однако не будет воспроизводить сигнал звонка. Однако, можно настроить базовый блок на воспроизведение сигнала звонка,

отрегулировав громкость звонка базового блока (стр. 38).

- В случае изменения с другой настройки на “Все” громкость звонка базового блока также возвращается на самый низкий уровень, даже если до этого она была изменена.

Режим воспроизведения сигнала звонка мобильного телефона

После включения этой функции в качестве сигнала звонка трубки и базового блока будет использоваться такой же тон звонка, как и на мобильном телефоне.

Доступны следующие настройки:

- “Выкл. ”: выключение этой функции для использования тонов звонка трубки и базового блока. Информация о вызывающем абоненте озвучивается в зависимости от настройки функции голосового АОН/ идентификации вызывающего абонента (стр. 40).
- “Вкл. (с Голос. АОН)” (по умолчанию): трубка и базовый блок используют тон звонка мобильного телефона. Информация о вызывающем абоненте озвучивается, даже если функция голосового АОН/ идентификации вызывающего абонента выключена.
- “Вкл. (без Голос. АОН)”: трубка и базовый блок используют тон звонка мобильного телефона. Информация о вызывающем абоненте не озвучивается, даже если функция голосового АОН/ идентификации вызывающего абонента включена.

Важная информация:

- Для использования этой функции мобильный телефон должен поддерживать внутрисетевой тон звонка Bluetooth. См. инструкции по эксплуатации мобильного телефона.

- 1 Для мобильного телефона 1: [■■■] (правая программная клавиша) [#]6[1][4][1]
Для мобильного телефона 2: [■■■] (правая программная клавиша) [#]6[1][4][2]
- 2 [↕]: Выберите нужную настройку.
- 3 [OK] → [🔇]

Установка связи с мобильными устройствами

Примечание:

- Устройства используют предустановленные тоны звонка (стр. 38) вместо тона звонка мобильного телефона при поступлении мобильного вызова, если:
 - мобильный телефон находится в режиме "Не тревожить" (в зависимости от мобильного телефона).
 - базовый блок в данный момент используется.
- Если телефон находится в режиме "Не тревожить" при установленной настройке "Вкл. (с Голос. ДОН)", аппарат озвучивает информацию о вызывающем абоненте, даже если функция голосового АОН/идентификации вызывающего абонента выключена (стр. 40).

Использование тона звонка трубки вместо тона звонка мобильного телефона

Выберите "Выкл." в шаге 2, "Режим воспроизведения сигнала звонка мобильного телефона", стр. 19. Сведения об изменении тона звонка трубки для мобильной линии см. на стр. 38.

Автоматическое подключение к устройствам Bluetooth (мобильным телефонам)

После образования пары устройства Bluetooth подключаются к базовому блоку. Если убрать устройства Bluetooth из диапазона действия базового блока, устройства Bluetooth будут отключены от базового блока. Эта функция позволяет базовому блоку осуществлять попытки повторного подключения к мобильному телефону через регулярные интервалы времени, когда он возвращается в диапазон действия базового блока. Интервал времени можно установить. По умолчанию установлено значение "1 мин".

Важная информация:

- При использовании мобильной линии базовый блок утрачивает подключение к другим устройствам Bluetooth (мобильным телефонам). Для автоматического

восстановления подключения к мобильным телефонам оставьте функцию автоматического подключения включенной.

- Некоторые мобильные телефоны утрачивают подключение после использования; подробнее см. в технических характеристиках мобильного телефона.

1 [■■■] (правая программная клавиша)

[#] [6] [3] [2]

2 [⬆]: Выберите нужную настройку.

3 [OK] → [⏪]

Примечание:

- Некоторые телефоны могут отображать запрос на подтверждение подключения к базовому блоку. В таком случае выберите "Выкл." в шаге 2. Проверьте технические характеристики мобильного телефона.

Подключение/отключение мобильного телефона вручную

Если временно не планируется использовать функцию установки связи с мобильными устройствами спаренного мобильного телефона (например, если не нужно, чтобы аппарат воспроизводил сигнал звонка при поступлении вызова на мобильную линию), можно отключить мобильный телефон от базового блока. Если нужно использовать функцию снова, повторно подключите мобильный телефон к базовому блоку.

Примечание:

- После отключения спаренного мобильного телефона от базового блока вручную он автоматически подключится к базовому блоку в течение 30 минут. Если функция установки связи с мобильными устройствами больше не используется, отмените образование пары с мобильным телефоном (стр. 19).
- В случае отключения мобильного телефона образование пары между ним и базовым блоком не отменяется, поэтому нет необходимости в повторном образовании пары с базовым блоком.

Установка связи с мобильными устройствами

Базовый блок

Можно выполнить поиск мобильного телефона, спаренного с базовым блоком, и легко к нему подключиться.

Важная информация:

- Эта функция доступна, когда Bluetooth не используется, а также если мобильный телефон и аппарат не задействованы в вызове.

Нажмите **[*]** и подождите несколько секунд, пока мобильный телефон подключится к базовому блоку.

Трубка

1 Подключение/отключение:

Для мобильного телефона 1: **[***]** (правая программная клавиша) **[#]6[2]5[1]**

Для мобильного телефона 2: **[***]** (правая программная клавиша) **[#]6[2]5[2]**

- Длинный звуковой сигнал.

2 **[☎]**

Режим только мобильной линии (если стационарная линия не используется)

Если стационарная линия не используется, рекомендуется установить аппарат в режим только мобильной линии.

Важная информация:

- При включении функции “Только Моб” отключите телефонный шнур от базового блока. В противном случае активировать функцию “Только Моб” не удастся.

1 **[***]** (правая программная клавиша) **[#]1[5]7**

2 Для включения: **[↑]**: “Вкл.” → **[OK]** → **[↓]**: “да” → **[OK]**

Для выключения: **[↓]**: “Выкл.” → **[OK]**

Примечание:

- После установки этого режима можно использовать следующие кнопки для осуществления мобильных вызовов для трубки: нажмите **[☎]** или **[☎]** вместо **[☎]** (стр. 23).

- После установки этого режима следующие функции будут недоступны для использования:
 - Функции стационарной линии (стр. 43)
 - Услуги SMS для стационарных линий (стр. 55)
 - Невозможно получать или отправлять сообщения.
 - Автоответчик (стр. 62)
 - Невозможно получать сообщения.
 - Функции голосовой почты (стр. 71)
- После включения или выключения этого режима базовый блок перезагружается.
 - Подключения Bluetooth к мобильным телефонам отключаются. Если включена функция автоматического подключения (стр. 20), мобильные телефоны будут подключены повторно.
 - На трубке ненадолго отобразится **[☎]**. Трубку можно использовать после отображения **[☎]**.

Повторное использование стационарной линии

Перед подключением телефонной линии к базовому блоку выберите “Выкл.” в шаге 2, “Режим только мобильной линии (если стационарная линия не используется)”, стр. 21.

Выбор мобильной линии

Эта функция определяет мобильную линию, выбранную для осуществления мобильных вызовов, если:

- нажать **[☎]** на трубке.
- нажать **[☎]** или **[☎]** на трубке при включенном режиме только мобильной линии.

Доступны следующие настройки:

- “Вручную” (по умолчанию): можно выбрать нужную мобильную линию при осуществлении вызова.
- “Моб телефон 1”^{*1}: выбран мобильный телефон 1.
- “Моб телефон 2”^{*1}: выбран мобильный телефон 2.

^{*1} После образования пары с устройством Bluetooth отображается имя устройства.

1 **[***]** (правая программная клавиша) **[#]6[3]4**

Установка связи с мобильными устройствами

2 [↕]: Выберите нужную настройку.

3 [OK] → [📶]

Сохранение кода зоны (для местных вызовов)

Для осуществления мобильных вызовов на номер телефона в вашей зоне нужно добавлять код зоны. После сохранения кода зоны он автоматически будет добавляться в начале местного номера телефона (макс. 9 цифр) при осуществлении мобильных вызовов.

- 1 [📶] (правая программная клавиша)
[#] 6 3 3
- 2 Введите код зоны (макс. 5 цифр). → [OK]
 - Чтобы исправить цифру, нажмите [C].
- 3 Введите цифровой номер местного номера телефона (от [1] до [9]).
- 4 [OK] → [📶]

Изменение PIN-кода (персонального идентификационного номера) Bluetooth

PIN-код используется для образования пары между мобильными телефонами и базовым блоком. PIN-код по умолчанию: "0000". Для предотвращения несанкционированного доступа к этому изделию рекомендуется изменить PIN-код и держать его в тайне.

Важная информация:

- Запомните свой PIN-код. Аппарат не сообщает PIN-код. Если вы забыли свой PIN-код, обратитесь в авторизованный центр обслуживания.
- 1 [📶] (правая программная клавиша)
[#] 6 1 9
 - Если аппарат предлагает ввести старый PIN-код (в случае изменения значения по умолчанию), введите текущий 4-значный PIN-код.
 - 2 Введите новый 4-значный PIN-код. → [OK]
 - 3 Введите новый 4-значный PIN-код еще раз. → [OK]

4 [📶]

Как делать/отвечать на вызовы

Осуществление мобильных вызовов

Важная информация:

- Одновременно может использоваться только 1 мобильная линия.
- Перед осуществлением мобильных вызовов убедитесь, что на базовом блоке горит соответствующий индикатор (1/2) (стр. 15).

- 1 Возьмите трубку и наберите телефонный номер.
 - Чтобы исправить цифру, нажмите [C].
- 2 [■]
 - Аппарат начнет набор, если:
 - образована пара только с 1 мобильным телефоном.
 - для осуществления мобильных вызовов установлена конкретная линия (стр. 21).Перейдите к шагу 4.
- 3 [↕]: выберите нужный мобильный телефон. → [OK]
- 4 Закончив разговор, нажмите [☎] или поместите трубку на базовый блок.

Примечание:

- Чтобы переключиться на громкоговоритель, нажмите [☎].
Чтобы переключиться обратно на динамик, нажмите [☎]/[↶].

Регулировка громкости динамика или громкоговорителя

Во время разговора нажимайте [▲] или [▼].

Осуществление мобильного вызова с помощью списка повторного набора

Последние 5 набранных номеров сохраняются в списке повторного набора (каждый номер не более 48 цифр).

- 1 [●]
- 2 [↕]: Выберите нужную запись.
- 3 [■]
 - Аппарат начнет набор, если:

- образована пара только с 1 мобильным телефоном.
- для осуществления мобильных вызовов установлена конкретная линия (стр. 21).

- 4 [↕]: выберите нужный мобильный телефон. → [OK]

Удаление номера из списка повторного набора

■ Если создана пара с мобильным телефоном:

- 1 [●]
- 2 [↕]: Выберите нужную запись. → [■]
- 3 [↕]: “удалить” → [OK]
- 4 [↕]: “да” → [OK]
- 5 [☎]

■ Если не создана пара с мобильным телефоном:

- 1 [●]
- 2 [↕]: Выберите нужную запись. → [X]
- 3 [↕]: “да” → [OK]
- 4 [☎]

Осуществление стационарных вызовов

- 1 Возьмите трубку и наберите телефонный номер.
 - Чтобы исправить цифру, нажмите [C].
- 2 [↶]
- 3 Закончив разговор, нажмите [☎] или поместите трубку на базовый блок.

Использование громкоговорителя

- 1 Наберите номер телефона и нажмите [☎].
- 2 Закончив разговор, нажмите [☎].

Примечание:

- Чтобы переключиться обратно на динамик, нажмите [☎]/[↶].

Как делать/отвечать на вызовы

Как совершить вызов, используя список повторного набора

Последние 5 набранных номеров сохраняются в списке повторного набора (каждый номер не более 48 цифр).

- 1 [●]
- 2 [↕]: Выберите нужную запись.
- 3 [↶]/[↷]
 - Если нажата клавиша [↷], а линия вашего абонента занята, аппарат несколько раз автоматически повторно набирает номер.

Пауза (для абонентов УАТС/службы междугородной связи)

Во время вызовов с использованием УАТС или службы междугородной связи иногда необходимо использование паузы. Пауза также необходима при сохранении номера доступа телефонной карты или PIN-кода в телефонной книге (стр. 33).

Пример: если необходимо набрать номер доступа линии "0" во время внешних вызовов через УАТС:

- 1 [0] → [▲] (Пауза)
- 2 Наберите номер телефона. → [↶]

Примечание:

- Пауза длительностью 3 секунды вставляется при каждом нажатии [▲] (Пауза).

Как отвечать на вызовы

- 1 Возьмите трубку и нажмите [↶] или [↷] в то время, когда телефон звонит.
 - Для ответа на мобильный вызов можно также нажать [■].
- 2 Закончив разговор, нажмите [↶] или поместите трубку на базовый блок.

Ответ любой клавишей: на вызов можно ответить, нажав любую клавишу набора.

Автоматическое начало разговора: можно ответить на вызов, просто подняв трубку (стр. 42).

Временное отключение звонка трубки: можно временно отключить звонок нажатием [✗].

Использование функции Быстрый доступ

Когда индикатор **NR** быстро мигает, нажмите [NR].

- Можно ответить на вызов, даже если трубка находится на базовом блоке (стр. 16). Можно закончить разговор не снимая трубку, нажав [↶].

Регулировка громкости звонка трубки

Несколько раз нажмите [▲] или [▼], чтобы выбрать нужную громкость во время звонка.

Использование базового блока

При получении стационарного вызова индикатор **☞** быстро мигает. При получении мобильного вызова индикатор **■1** или **■2**, а также индикатор **☞** быстро мигают.

- 1 Нажмите [↷], когда аппарат воспроизводит сигнал звонка.
- 2 Говорите в микрофон.
- 3 Окончив разговор, нажмите [↷].

Регулировка громкости звонка базового блока

Несколько раз нажмите [+] или [-], чтобы выбрать нужную громкость во время звонка.

- Чтобы отключить звонок, нажмите и удерживайте [-], пока базовый блок не подаст звуковой сигнал.

Регулировка громкости громкоговорителя базового блока

Во время разговора нажимайте [+] или [-].

Полезные функции во время вызова

Удержание вызова

- 1 Во время внешнего вызова нажмите [■].
- 2 [↕]: "удержание" → [OK]

Как делать/отвечать на вызовы

3 Для отмены удержания вызова на мобильной линии:

Нажмите [■].

- Пользователь базового блока может ответить на вызов, нажав [☎].

Для отмены удержания вызова на стационарной линии:

Нажмите [↶].

- Пользователь базового блока может ответить на вызов, нажав [☎].

Примечание:

- Через 10 минут удержания вызов прерывается.

Выключение микрофона

Трубка

- 1 Во время вызова нажмите [⊗].
 - [⊗] мигает.
- 2 Чтобы продолжить разговор, нажмите [⊗].

Базовый блок

- 1 Во время разговора нажмите [⊗].
 - Индикатор ☎ мигает.
- 2 Чтобы вернуться к разговору, нажмите [⊗].

Повторный вызов/флэш для вызовов по стационарной линии

[R/ECO] позволяет использовать специальные функции вашей УАТС (например, передача вызова на другой аппарат) или выполнять доступ к дополнительным телефонным услугам.

Примечание:

- Об изменении времени повторного вызова/флэш см. стр. 42.

Ожидание вызова и отображение Caller ID ожидающего вызова (для пользователей Caller ID)

Чтобы использовать функции ожидания вызова или Caller ID ожидание вызова, сначала необходимо подключить соответствующую

услугу у оператора связи/в телефонной компании.

Эта функция позволяет принимать вызовы в тот момент, когда вы уже говорите по телефону.

При поступлении вызова во время разговора по телефону вы услышите тональный сигнал ожидающего вызова.

Если вы являетесь абонентом услуги Caller ID и услуги ожидающего вызова, сведения о 2-м вызывающем абоненте отображаются на дисплее трубки после тонального сигнала ожидающего вызова.

- 1 Нажмите [R/ECO], чтобы ответить на 2-й вызов.
- 2 Для переключения между вызовами нажимайте [R/ECO].

Примечание:

- При поступлении вызова в момент использования базового блока для осуществления вызова прозвучит тональный сигнал ожидающего вызова. Нажмите [☎], затем нажмите [☎] при поступлении 2-го вызова. Обратите внимание, что текущий вызов будет разъединен.
- Подробнее о наличии и предоставлении этой услуги в вашей местности можно узнать у вашего оператора связи/в телефонной компании.

Временный тональный набор (для абонентов, использующих дисковый/импульсный набор)

Прежде чем вводить номера доступа, требующие тонального набора, нажмите ☒ (тональный набор).

Подавление шума в трубке

Эта функция позволяет четко слышать голос человека, с которым вы разговариваете, снижая уровень окружающего шума, поступающего с телефона абонента.

Чтобы включить или выключить функцию, нажмите [NR] во время разговора.

Примечание:

- Эффективность работы функции зависит от условий, в которых используется трубка.

Как делать/отвечать на вызовы

- Эта функция недоступна при использовании громкой связи.

Эквалайзер трубки

Эта функция делает более отчетливым голос человека, с которым вы разговариваете, улучшая слышимость и способствуя лучшему пониманию.

- 1 Во время разговора нажмите [■■■].
- 2 [⬆]: “Эквалайзер” → [ОК]
- 3 [⬆]: Выберите нужную настройку.
- 4 Для выхода нажмите [ОК].

Примечание:

- В зависимости от условий и качества телефонной линии при использовании этой функции могут усиливаться шумы, существующие на линии. Если слышимость ухудшается, отключите эту функцию.
- Эта функция недоступна при использовании громкой связи.

Подключение к разговору

Можно присоединиться к выполняемому внешнему вызову.

■ Когда на другом устройстве осуществляется мобильный вызов:

Трубка

- 1 Чтобы присоединиться к разговору, нажмите [■].
 - Можно присоединиться к разговору, если:
 - образована пара только с 1 мобильным телефоном.
 - для осуществления мобильных вызовов установлена конкретная линия (стр. 21).
- 2 [⬆]: выберите нужный мобильный телефон. → [ОК]

Базовый блок

Чтобы присоединиться к разговору, нажмите [⚡].

■ Когда на другом устройстве осуществляется стационарный вызов:

Трубка

Чтобы присоединиться к разговору, нажмите [⤴].

Базовый блок

Чтобы присоединиться к разговору, нажмите [⚡].

Примечание:

- Чтобы не допустить присоединения других пользователей к вашим разговорам с внешними абонентами, включите режим защиты от прослушивания (стр. 42).

Передача вызовов, конференц-связь

Можно передавать внешние вызовы между трубкой и базовым блоком или устанавливать конференц-связь*1 с внешним абонентом.

*1 Конференц-связь можно установить только с помощью трубки.

Трубка

- 1 Во время внешнего вызова нажмите [■■■].
- 2 [⬆]: “Интерком” → [ОК]
- 3 [⬆]: Выберите нужный аппарат. → [ОК]
- 4 Дождитесь ответа с трубки, вызов которой выполнялся.
 - Если ответа нет, нажмите [⤴], чтобы вернуться к внешнему вызову.
- 5 Чтобы закончить передачу:
Нажмите [⏹].

Чтобы установить конференц-связь: [■■■] → [⬆]: “Конференц-вызов” → [ОК]

- Чтобы выйти из конференц-связи, нажмите [⏹]. 2 других абонента могут продолжать разговор.
- Чтобы удержать внешний вызов: [■■■] → [⬆]: “Удержание” → [ОК]
Чтобы возобновить конференц-связь: [■■■] → [⬆]: “Конференц-вызов” → [ОК]
- Чтобы отменить конференц-связь: [■■■] → [⬆]: “Стоп конф-вызов” → [ОК]
Можно продолжить беседу с внешним абонентом.

Как делать/отвечать на вызовы

Базовый блок

- 1 Во время внешнего вызова нажмите [📞].
- 2 Дождитесь ответа с трубки, вызов которой выполнялся.
 - Если ответа нет, нажмите [📞], чтобы вернуться к внешнему вызову.
- 3 Чтобы закончить передачу, нажмите [📞].

Передача мобильных вызовов между трубкой и мобильным телефоном

Передача мобильного вызова с трубки на мобильный телефон

- 1 Нажмите [###] во время мобильного вызова.
- 2 [⬆]: “Передать на Моб” → [OK]
 - Мобильный вызов будет передан на мобильный телефон.

Примечание:

- В зависимости от типа мобильного телефона, возможно, потребуется подготовить мобильный телефон к осуществлению вызова перед передачей. Например, если на мобильном телефоне есть верхняя крышка, откройте ее заранее.

Передача мобильного вызова с мобильного телефона на трубку

Во время разговора по мобильному телефону вызов невозможно передать на трубку с помощью мобильного телефона. Выполните следующие действия с помощью трубки.

- 1 Во время разговора по мобильному телефону нажмите [📞].
 - В следующих случаях перейдите к шагу 3:
 - если создана пара только с 1 мобильным телефоном.
 - если для осуществления мобильных вызовов установлена конкретная линия (стр. 21).
- 2 [⬆]: выберите нужный мобильный телефон. → [OK]

3 [⬆]: “Передать с Моб” → [OK]

- Вызов будет передан на трубку.

Примечание:

- При нажатии [📞] на трубке для завершения мобильного вызова приложения телефона вызов будет передан на мобильный телефон. Разъедините вызов с помощью мобильного телефона. В зависимости от приложения телефона вызов может быть разъединен без передачи на мобильный телефон.

Передача мобильных вызовов между базовым блоком и мобильным телефоном

Передача мобильного вызова с базового блока на мобильный телефон

Во время мобильного вызова нажмите и удерживайте [✳], пока не погаснет индикатор [📞].

- Мобильный вызов будет передан на мобильный телефон.

Передача мобильного вызова с мобильного телефона на базовый блок

Во время разговора по мобильному телефону нажмите [📞].

- Мобильный вызов будет передан на базовый блок.

Примечание:

- При нажатии [📞] на базовом блоке для завершения мобильного вызова приложения телефона вызов будет передан на мобильный телефон. Разъедините вызов с помощью мобильного телефона. В зависимости от приложения телефона вызов может быть разъединен без передачи на мобильный телефон.

Ответ на 2-й вызов

При получении вызова во время разговора по телефону звучит тональный сигнал прерывания (стр. 40), и отображается информация о 2-м вызывающем абоненте на трубке, если

Как делать/отвечать на вызовы

подключена услуга идентификации вызывающего абонента (стр. 51).

Ответ на 2-й вызов во время стационарного вызова

Трубка

- 1 Нажмите [■] во время стационарного вызова.
- 2 [⬆]: “Удержание” → [OK]
- 3 Для ответа на 2-й вызов:
Нажмите [■] при получении 2-го вызова.
- 4 Чтобы прервать 2-й вызов и вернуться к 1-му вызову (по стационарной линии), нажмите [⏸], затем нажмите [↶].

Базовый блок

Нажмите [⏸], затем нажмите [⏸] при поступлении 2-го вызова.

- Обратите внимание, что текущий вызов будет разъединен.

Ответ на 2-й вызов во время мобильного вызова

Трубка

- 1 Нажмите [■] во время мобильного вызова.
- 2 [⬆]: “Удержание” → [OK]
- 3 Для ответа на 2-й вызов:
[↶]
- 4 Чтобы прервать 2-й вызов и вернуться к 1-му вызову (по мобильной линии), нажмите [⏸], затем нажмите [■].

Базовый блок

Нажмите [⏸], затем нажмите [⏸] при поступлении 2-го вызова.

- Обратите внимание, что текущий вызов будет разъединен.

Междугородный код

Если необходимо набрать специальный междугородный код, чтобы сделать вызов с использованием телефонных услуг определенного оператора связи/телефонной

компании, то междугородный код можно сохранить заранее и набрать, просто нажав и удержав [☒] во время набора номера телефона.

Важная информация:

- Чтобы использовать эту функцию, междугородный код необходимо сохранить заранее.

Пример: если сохранен междугородный код “098” и до набора номера “12345” была нажата и удержана клавиша [☒], аппарат автоматически наберет номер “09812345”.

Назначение номера междугородного кода

- 1 [■] (правая программная клавиша)
[☒][2][5][9]
- 2 Введите нужный междугородный код (макс. 24 цифры). → [OK]
- 3 [⏸]

Как делать вызовы, используя междугородный код

■ При ручном наборе:

- 1 Снимите трубку, а затем нажмите и удерживайте [☒].
 - Отображается сохраненный междугородный код.
- 2 Наберите телефонный номер вручную.
- 3 При использовании мобильной

линии:

Для осуществления мобильного вызова продолжите с шага 2, “Осуществление мобильных вызовов”, стр. 23.

При использовании стационарной

линии:

[↶]

■ При наборе номера из телефонной книги:

При использовании мобильной линии:





- 1 [☐]
- 2 [⬆]: Выберите нужную запись. → [■]
- 3 [⬆]: Выберите нужный номер телефона.
- 4 Нажмите и удерживайте [☒].
 - Сохраненный междугородный код отображается перед номером телефона.

Как делать/отвечать на вызовы

- 5  (правая программная клавиша)
- Аппарат начнет набор, если:
 - образована пара только с 1 мобильным телефоном.
 - для осуществления мобильных вызовов установлена конкретная линия (стр. 21).



- 6 : выберите нужный мобильный телефон. → [OK]

При использовании стационарной линии:

- 1 
- 2 : Выберите нужную запись. → 
- 3 : Выберите нужный номер телефона.
- 4 Нажмите и удерживайте .
- Сохраненный междугородный код отображается перед номером телефона.

- 5 

■ При наборе номера из списка вызывавших абонентов:

- 1 
- 2 : Выберите нужную запись.
- 3 Нажмите и удерживайте .
- Сохраненный междугородный код отображается перед номером телефона.

- 4 При использовании мобильной линии:
Для осуществления мобильного вызова продолжите с шага 2, "Осуществление мобильных вызовов", стр. 23.



При использовании стационарной линии:

Внутренняя связь

Внутренние вызовы можно совершать между трубкой и базовым блоком.





Примечание:

- При поисковом вызове устройства вызываемое устройство подает звуковой сигнал в течение 1 минуты.

- При получении внешнего вызова в момент разговора по внутренней связи звучит тональный сигнал прерывания (стр. 40).
 - Чтобы ответить на вызов с помощью трубки, нажмите , затем нажмите клавишу соответствующей линии.
 - Чтобы ответить на вызов с помощью базового блока, нажмите  2 раза.

Как сделать внутренний вызов



Трубка

- 1  (правая программная клавиша) →  → [OK]
- 2 : Выберите нужный аппарат. → [OK]
- 3 Закончив разговор, нажмите .

Примечание:



- Можно также использовать программную клавишу  (если отображается) для осуществления внутренних вызовов.

Базовый блок



- 1 
- 2 Закончив разговор, нажмите .

Ответ на внутренний вызов

Трубка

- 1 Чтобы ответить на пейджинг, нажмите .
- 2 Закончив разговор, нажмите .

Базовый блок

- 1 Чтобы ответить на пейджинг, нажмите .
- 2 Окончив разговор, нажмите .

Использование функции Быстрый доступ

Чтобы ответить на пейджинг, нажмите [RR].

Как делать/отвечать на вызовы

Включение/выключение автоматического ответа на вызовы внутренней связи

Эта функция позволяет трубке отвечать на вызовы внутренней связи автоматически при получении вызова. Можно не нажимать [↶]. По умолчанию установлено значение “Выкл.”.

- 1 [⏏] (правая программная клавиша)
[#] [2] [7] [3]
- 2 [↕]: Выберите нужный параметр. → [OK]
→ [↶]

Блокировка клавиш

Клавиши набора номера трубки можно заблокировать, чтобы делать вызовы или менять настройки было невозможно. При включенной блокировке клавиатуры можно отвечать на входящие вызовы, но все остальные функции заблокированы.

Чтобы включить блокировку клавиатуры, нажмите и удерживайте [⏏] (правая программная клавиша) около 3 секунд.

- Чтобы выключить блокировку клавиатуры, нажмите и удерживайте [⏏] (правая программная клавиша) около 3 секунд.

Примечание:

- Пока включена блокировка клавиатуры, вызовы номеров экстренных служб делать невозможно.

Телефонная книга

Можно сохранить до 3 000 записей телефонной книги и назначить каждой из них имя (макс. 16 символов) и до 3 номеров телефона (макс. 24 цифры в каждом). Можно также назначить каждому номеру телефона метку и добавить каждую запись телефонной книги в категорию (стр. 31). Доступны следующие категории:

- Категория 1: “**Домашняя**”^{*1} (по умолчанию)
- Категория 2: “**Мобильный 1**”^{*1}
- Категория 3: “**Мобильный 2**”^{*1}
- Категория 4-9: можно изменить название каждой категории.

*1 Названия категорий 1-3 изменить невозможно.

Общее количество записей, которые можно сохранить, зависит от того, сколько телефонных номеров сохранено в каждой записи. Общее количество записей приведено ниже:

- 1 имя + 1 номер телефона: 3 000 записей
- 1 имя + 2 номера телефонов: 1 500 записей
- 1 имя + 3 номера телефонов: 1 000 записей

Важная информация:

- Можно скопировать записи телефонной книги с мобильного телефона с функцией Bluetooth в телефонную книгу аппарата (стр. 58).

Добавление записей в телефонную книгу

- 1 [□] → [■]
- 2 [↕]: “Новая запись” → [OK]
- 3 [↕]: “(Имя)” → [OK]
- 4 Введите имя абонента. → [OK]
 - Режим ввода знаков можно изменить, нажав [R/ECO] (стр. 71).
- 5 [↕]: выберите нужное расположение номера телефона. → [OK]
- 6 Введите номер телефона абонента. → [OK]
- 7 [↕]: выберите нужную метку. → [OK]
 - Для сохранения 2 или 3 номеров телефона повторите шаги 5-7.

- 8 [↕]: выберите текущую настройку категории (по умолчанию: “Домашняя”). → [OK]
- 9 [↕]: Выберите нужную категорию. → [OK]
- 10 [↕]: “<Сохранить>” → [OK] → [☺]

Сохранение номера повторного набора в телефонной книге

В телефонной книге можно сохранять номера до 24 цифр.

■ Если создана пара с мобильным телефоном:

- 1 [☺]
- 2 [↕]: Выберите нужную запись. → [■]
- 3 [↕]: “Сохранить” → [OK]
- 4 Чтобы сохранить имя, продолжайте, начиная с шага 3, “Редактирование записей”, стр. 33.

■ Если не создана пара с мобильным телефоном:

- 1 [☺]
- 2 [↕]: Выберите нужную запись. → [≡▪]
- 3 [☺]
- 4 Чтобы сохранить имя, продолжайте, начиная с шага 3, “Редактирование записей”, стр. 33.

Сохранение информации о вызывавшем абоненте в телефонной книге

- 1 [→]
- 2 [↕]: Выберите нужную запись. → [■]
- 3 [↕]: “Сохранить АОН” → [OK]
- 4 [↕]: “Тел книга” → [OK]
- 5 Чтобы сохранить имя, продолжайте, начиная с шага 3, “Редактирование записей”, стр. 33.

Категории

Категории помогают легко и быстро находить записи в телефонной книге. Имена категорий

Телефонная книга

4-9 (“Друзья”, “Семья” и т.п.) можно изменять. Установив разные мелодии звонка для категорий абонентов, можно определять, кто звонит (тон звонка категории), если на телефоне активированы услуги АОН и Caller ID.

Изменение названий категорий/ установка тона звонка категории

- 1 [□□] → [■■■]
- 2 [↕]: “Категория” → [OK]
- 3 [↕]: Выберите нужную категорию. → [OK]
 - При выборе “Домашняя”, “Мобильный 1” или “Мобильный 2” перейдите к шагу 5.
- 4 Чтобы изменить название категории [↕]: “Имя категории” → [OK] → Отредактируйте имя (макс. 10 знаков). → [OK]
- 5 Чтобы установить тон звонка категории [↕]: Выберите текущую настройку тона звонка категории. → [OK] → [↕]: Выберите нужный тон звонка. → [OK]
- 6 [🔊]

Поиск и вызов номера по записи в телефонной книге

■ При использовании мобильной линии:

- 1 [□□]
- 2 Для пролистывания всех записей [↕]: Выберите нужную запись. → [■]
Для поиска по первому знаку
 - 1 Нажмите клавишу набора номера (с 0 по 9 или *), содержащую необходимый знак (стр. 71).
 - 2 [↕]: при необходимости пролистайте записи в телефонной книге. → [■]Для поиска по запросу
Можно сузить область поиска, введя первые знаки имени.
 - 1 *
 - 2 Чтобы найти имя, введите первые знаки (до 4) в верхнем регистре (стр. 71).
 - 3 [OK]
 - 4 [↕]: при необходимости пролистайте записи в телефонной книге. → [■]

Для поиска по категории

- 1 [🔍] → [↕]: “Категория” → [OK]
 - 2 [↕]: Выберите нужную категорию. → [OK]
 - 3 [↕]: при необходимости пролистайте записи в телефонной книге. → [■]
- 3 [↕]: Выберите нужный номер телефона. → [🔍]
- Аппарат начнет набор, если:
 - образована пара только с 1 мобильным телефоном.
 - для осуществления мобильных вызовов установлена конкретная линия (стр. 21).

- 4 [↕]: выберите нужный мобильный телефон. → [OK]

■ При использовании стационарной линии:

- 1 [□□]
- 2 Для пролистывания всех записей [↕]: Выберите нужную запись. → [🔍]
Для поиска по первому знаку
 - 1 Нажмите клавишу набора номера (с 0 по 9 или *), содержащую необходимый знак (стр. 71).
 - 2 [↕]: при необходимости пролистайте записи в телефонной книге. → [🔍]

Для поиска по запросу

Можно сузить область поиска, введя первые знаки имени.

- 1 *
 - 2 Чтобы найти имя, введите первые знаки (до 4) в верхнем регистре (стр. 71).
 - 3 [OK]
 - 4 [↕]: при необходимости пролистайте записи в телефонной книге. → [🔍]

Для поиска по категории

- 1 [🔍] → [↕]: “Категория” → [OK]
 - 2 [↕]: Выберите нужную категорию. → [OK]
 - 3 [↕]: при необходимости пролистайте записи в телефонной книге. → [🔍]
- 3 [↕]: Выберите нужный номер телефона. → [🔍]

Примечание:

- При необходимости в шаге 1 измените режим ввода знаков:

Телефонная книга

[🔍] → [↕]: “Алфавит” → [OK] → [↕]:
Выберите режим ввода знаков. → [OK]

Редактирование записей

- 1 Найдите нужную запись (стр. 32). → [🔍]
- 2 [↕]: “Исправить” → [OK]
- 3 [↕]: Выберите элемент, который следует изменить. → [OK]
- 4 **Чтобы изменить имя:**
Отредактируйте имя. → [OK]
Чтобы изменить номер телефона:
① Отредактируйте номер телефона. → [OK]
② [↕]: выберите нужную метку. → [OK]
Чтобы изменить категорию:
[↕]: Выберите нужную категорию. → [OK]
- 5 [↕]: “<Сохранить>” → [OK] → [🔍]

Удаление записей

Удаление записи

- 1 Найдите нужную запись (стр. 32). → [🔍]
- 2 [↕]: “Удалить” → [OK]
- 3 [↕]: “да” → [OK] → [🔍]

Удаление всех записей

- 1 [🔍] → [🔍]
- 2 [↕]: “Удалить все” → [OK]
- 3 [↕]: Выберите нужную категорию. → [OK]
- 4 [↕]: “да” → [OK]
- 5 [↕]: “да” → [OK] → [🔍]

Последовательный набор

Эта функция позволяет набирать номера телефонов из телефонной книги во время вызова. Например, данную функцию можно использовать для набора номера доступа телефонной карты или PIN-кода банковского счета, которые сохранены в телефонной книге, что избавляет вас от необходимости набирать номер вручную.

- 1 Во время внешнего вызова нажмите [🔍].

- 2 [↕]: “Тел. книга” → [OK]
- 3 [↕]: Выберите нужную запись. → [OK]
- 4 [↕]: Выберите нужный номер телефона.
- 5 Нажмите [↵] (правая программная клавиша), чтобы набрать номер.

Примечание:

- Сохраняя номер доступа телефонной карты и PIN-код в одной записи телефонной книги, нажмите [⏸] (Пауза), чтобы при необходимости добавить паузы после номера или PIN-кода (стр. 24).
- Если используется дисковый и импульсный набор, необходимо нажать [🔍] (тональный набор) перед нажатием [🔍] на шаге 1, чтобы временно изменить режим набора на тональный. При добавлении записей в телефонную книгу рекомендуется вставлять [🔍] (тональный набор) в начале номеров телефонов, которые будут набираться последовательно (стр. 31).

Быстрый набор

Каждой из клавиш для набора номера на трубке (с [1] по [9]) можно назначить 1 номер телефона.

Добавление номеров телефонов к клавишам быстрого набора

■ Вводом номеров телефонов:

- 1 Нажмите и удерживайте нужную клавишу быстрого набора (от [1] до [9]). → [🔍]
- 2 [↕]: “Вручную” → [OK]
- 3 Введите имя абонента (макс. 16 знаков). → [OK]
- 4 Введите номер телефона абонента (макс. 24 цифры). → [OK] 2 раза → [🔍]

■ Из телефонной книги:

- 1 Нажмите и удерживайте нужную клавишу быстрого набора (от [1] до [9]). → [🔍]
- 2 [↕]: “Тел. книга” → [OK]

Телефонная книга

- 3 : Выберите нужную запись. → [OK]
- 4 : Выберите нужный номер телефона.
→ [OK] →

Примечание:

- Если редактируется запись телефонной книги, которой назначена клавиша быстрого набора, изменения в записи не передаются клавише быстрого набора.

Редактирование записи

- 1 Нажмите и удерживайте нужную клавишу быстрого набора (от до). →
- 2 : “Исправить” → [OK]
- 3 При необходимости отредактируйте имя.
→ [OK]
- 4 При необходимости отредактируйте номер телефона. → [OK] 2 раза →

Удаление записи

- 1 Нажмите и удерживайте нужную клавишу быстрого набора (от до). →
- 2 : “Удалить” → [OK]
- 3 : “да” → [OK] →

Просмотр записи/осуществление вызова

■ При использовании мобильной линии:

- 1 Нажмите и удерживайте нужную клавишу быстрого набора (с по).
- 2
 - Аппарат начнет набор, если:
 - образована пара только с 1 мобильным телефоном.
 - для осуществления мобильных вызовов установлена конкретная линия (стр. 21).
- 3 : выберите нужный мобильный телефон. → [OK]

■ При использовании стационарной линии:

- 1 Нажмите и удерживайте нужную клавишу быстрого набора (с по).

- 2 Чтобы осуществить вызов, нажмите .

Список меню

Выполнить доступ к этим функциям можно 2-мя способами.

■ Перемещение по меню на дисплее

- 1 [■] (правая программная клавиша)
- 2 Нажмите [▼], [▲], [▶] или [◀] для выбора нужного главного меню. → [ОК]
- 3 Нажмите [▼] или [▲], чтобы выбрать нужный пункт в следующих подменю. → [ОК]
- 4 Нажмите [▼] или [▲] для выбора нужного параметра. → [ОК]

■ Использование кодов прямых команд

- 1 [■] (правая программная клавиша) → Введите нужный код.
Пример: Нажмите [■] (правая программная клавиша) #101.
- 2 Выберите нужный параметр. → [ОК]

Примечание:

- Чтобы выйти из операции, нажмите [⏻].
- В следующей таблице < > обозначает настройки по умолчанию.
- В следующей таблице (☞) обозначает номер страницы для справки.
- Порядок отображения на дисплее меню и подменю может отличаться в зависимости от модели.

Таблица отображаемого на дисплее дерева меню и кодов прямых команд

Главное меню: ☞ “Входящие вызовы”

Режим	Код	☞
Просмотр списка вызывавших абонентов.	#213	52

Главное меню: [0.0] “Автоответчик”

Подменю 1	Подменю 2	Настройка	Код	☞
Список сообщений	–	–	#329	63
Прослушать нов. сообщ.	–	–	#323	63
Прослушать все сообщ.	–	–	#324	63
Удалить все	–	–	#325	64
Приветствие	Записать приветствие	–	#302	62
	Прослушать приветствие	–	#303	63
	По умолчанию (возврат к предварительно записанному приветствию)	–	#304	63

Программирование

Подменю 1	Подменю 2	Настройка	Код	
Новое оповещение	SMS/Вызов – Вкл./Выкл.	<Выкл.> SMS Вызов	#338	65
	SMS/Вызов – Настройки SMS	– Уведомление на – Сообщение		
	SMS/Вызов – Настройки вызова	– Уведомление на – Код доступа Включен <Отключен>		
	Сигнал базы	Вкл. <Выкл.>	#339	65
Настройки	Число звонков	2-7 Звонк. <6 Звонк.> Авто	#211	69
	Время записи	1 мин <3 мин> Приветствие*1	#305	70
	Код доступа	–	#306	68
	Прослушать вызов – Трубка	<Вкл.> Выкл.	#310	69
	Прослушать вызов – База	<Вкл.> Выкл.	#310	
Автоответ. вкл.	–	–	#327	62
Автоответ. выкл.	–	–	#328	62

Главное меню:  “SMS”

Подменю 1	Подменю 2	Настройка	Код	
Входящие	–	–	#350	56
Отправленные	–	–		56
Создать	–	–		55
Настройки	SMS центр 1	–	#351	55
	SMS центр 2	–	#352	55
	УАТС No	<Выкл.>	#356	57
	SMS вкл/выкл	<Выкл.>	#357	55

Главное меню:  “Интерком”

Режим	Код	
Вызов требуемого аппарата по внутренней связи.	#274	29

Программирование

Главное меню: (🔍) "Искатель"^{**2}

Подменю 1	Подменю 2	Настройка	Код	
Поиск	–	–	#655	–
Проверка батареи	–	–		

Главное меню: (🕒) "Время"^{**3}

Подменю 1	Подменю 2	Настройка	Код	
Дата/Время	–	–	#101	15
Будильник	Сигн. 1-5	Один раз Ежедневно Еженедельно <Выкл.>	#720	44
Подстрой часов ^{*4}	–	Caller ID [Авто] <Вручную>	#226	–

Программирование

Главное меню:  "Bluetooth"

Подменю 1	Подменю 2	Настройка	Код	
Связать с Моб – 1:Добавить уст-во ^{*5} (для мобильного телефона 1) – 2:Добавить уст-во ^{*5} (для мобильного телефона 2)	Соединить/ Разъединить	–	#6251 ⁷	20
			#6252 ⁸	
	Громкость – Трубка	Выкл.-6 <6>	#6281 ⁷	24
			#6282 ⁸	
	Громкость – База	Выкл.-6 <3>	# 6 281 ⁷	24
			# 6 282 ⁸	
	Звонок ^{*6}	<Звонок 2> ^{*7} <Звонок 4> ^{*8}	#6291 ⁷	–
			#6292 ⁸	
	Выбрать для звонка	Трубка 1 <Все>	#6271 ⁷	19
			#6272 ⁸	
	Звонок как Моб (огр.)	<Вкл. (с Голос. АОН)> Вкл. (без Голос. АОН) Выкл.	#6141 ⁷	19
			#6142 ⁸	
Сигнал об SMS – Вкл./Выкл.	<Вкл. (без уведомления)> Вкл. (с именем) Выкл.	#6101 ⁷	61	
		#6102 ⁸		
Сигнал об SMS – Тон сигнала ^{*9}	<Звонок 1> ^{*7} <Звонок 2> ^{*8}	#6101 ⁷	61	
		#6102 ⁸		
Связать	–	#6241 ⁷	18	
		#6242 ⁸		
Отвязать	–	#6111 ⁷	19	
		#6112 ⁸		
Аудиоплеер	Воспр. музыки	–	#609	59
	Музыкальное Устройство	<Мобильный1> ^{*5} Мобильный ² ^{*5}	#606	
Перенос тел книги	–	–	#618	58

Программирование

Подменю 1	Подменю 2	Настройка	Код	
Настройки	Автосоедин.	<1 мин> 3 мин 5 мин 10 мин Выкл.	#632	20
	Код региона для Моб	–	#633	22
	Только Моб	Вкл. <Выкл.>	#157	21
	Выбор Моб линии	Моб телефон 1*5 Моб телефон 2*5 <Вручную>	#634	21
	PIN-код для связывания	<0000>	#619	22
	Международ. код набора	–	#117	58
	Код страны	–	#118	
	Внутренний код набора	–	#119	

Главное меню: ☺ “Радионяня”

Подменю 1	Подменю 2	Настройка	Код	
Вкл. /Выкл.	–	Вкл. <Выкл.>	#268	47
Чувствительность	–	Низкий <Средняя> Высокий	#269	48

Программирование

Главное меню:  "Начал. настройка"

Подменю 1	Подменю 2	Настройка	Код	
Звонки	Громкость – Трубка ^{*10}	Выкл. -6 <6>	#160	–
	Громкость – База ^{*10}	Выкл. -6 <3>	#*160	–
	Звонок ^{*6, *10} (трубка)	<Звонок 1>	#161	–
	Тон прерывания – Трубка ^{*11}	<Вкл.> Выкл.	#201	27
	Тон прерывания – База ^{*11}	<Вкл.> Выкл.	#*201	
	Режим Не тревожить – Вкл./Выкл.	Вкл. <Выкл.>	#238	45
	Режим Не тревожить – Начало/Конец	<23:00/06:00>	#237	45
	Режим Не тревожить – Задержка звонка	30 с <60 с> 90 с 120 с Звонок выкл.	#239	45
	Режим Не тревожить – Выбор категории	Домашняя Мобильный 1 Мобильный 2 Категор. 4-9	#241	45
Время	Дата/Время	–	#101	15
	Будильник – Сигн. 1-5	Один раз Ежедневно Еженедельно <Выкл.>	#720	44
	Подстрой часов ^{*4}	Caller ID [Авто] <Вручную>	#226	–
Голосовой АОН	Трубка	<Вкл.> Выкл.	#162	52
	База	<Вкл.> Выкл.	#*162	

Программирование

Подменю 1	Подменю 2	Настройка	Код		
Настройка искателя* ² – 1: Добавить уст-во (для Искатель1)* ¹² – 2: Добавить уст-во (для Искатель2) – 3: Добавить уст-во (для Искатель3) – 4: Добавить уст-во (для Искатель4)	Сменить имя	Искатель1	#6561	–	
		Искатель2* ¹³	#6562* ¹³		
		Искатель3* ¹³	#6563* ¹³		
		Искатель4* ¹³	#6564* ¹³		
	Регистрация	–		#6571	–
				#6572* ¹³	
				#6573* ¹³	
				#6574* ¹³	
	Отмена трубки	–		#6581	–
				#6582* ¹³	
				#6583* ¹³	
				#6584* ¹³	
Черный список	Один номер	–	#217	45	
	Диапазон номеров	–			
	Удержанный	Вкл. <Выкл.>	#240	46	
Быстрый набор	–	–	#261	33	
Режим Эко* ¹⁴	–	<Выкл.> ЭКО	#725	16	
Защита* ¹⁴	–	<Обычная> Усиленная	#729	49	
Записать приветствие	–	–	#302	62	
Дисплей	Заставка	<Заставка1>	#181	–	
	Часы	<Вкл.> Выкл.	#198	–	
	Цвет дисплея	<Цвет1> Цвет2	#182	–	
	Режим отображения* ¹⁵	<Мелкие значки> Крупные значки	#192	–	
	Подсветка клавиш	<Вкл.> Выкл.	#276	–	
	Дисплей на зарядке* ¹⁶ (Подсветка ЖК-дисплея)	<Вкл.> Выкл.	#191	–	
	Имя трубки	–	#104	48	
	Показать имя	Вкл. <Выкл.>	#105	48	
Быстрый доступ	–	–	#278	16	

Программирование



Подменю 1	Подменю 2	Настройка	Код	
Авто Интерком	–	Вкл. <Выкл.>	#273	30
Тон клавиш	–	<Вкл.> Выкл.	#165	–
Огранич. вызова	–	–	#256	48
Код набора	–	–	#259	28
Авторазговор ^{*17}	–	Вкл. <Выкл.>	#200	24
АОН ^{*10}	Режим	АОН Caller ID АОН выкл. <Авто>	#218	51
	Число цифр	4-7 Цифр <7 Цифр>	#219	53
	Число сигналов	<3>	#220	54
	Длительн. сигнала	<140>	#221	54
	Задержка сигнала	<200>	#222	54
	Задер 1-го сигн	<200>	#223	54
	Лимит звонка	30 с 60 с <120 с>	#242	54
Тел линия ^{*10}	Режим набора	<Импульсный> Тональный	#120	17
	Сигнал Flash ^{*18}	900 мс <700 мс> 600 мс 400 мс 300 мс 250 мс 200 мс 160 мс 110 мс 100 мс 90 мс 80 мс	#121	25
Скрытый режим ^{*19}	–	<Вкл.> Выкл.	#194	–
PIN базы	–	<0000>	#132	49
Транслятор	–	Вкл. <Выкл.>	#138	49

Программирование

Подменю 1	Подменю 2	Настройка	Код	
Регистрация	Регистрация трубки	–	#130	84
	Отмена трубки ^{*1}	–	#131	84
Язык	Дисплей	<Русский>	#110	15

Главное меню:  “Воспр. музыки”

Режим	
Воспроизведение музыки с устройства Bluetooth.	59

- *1 Это меню не отображается при перемещении по меню на дисплее. Оно доступно только посредством ввода кода прямой команды.
- *2 Этот параметр доступен в случае наличия искателя (KX-TGA20RU). Дополнительную информацию об искателе см. в руководстве по установке.
- *3 Пиктограмма меню отображается, если искатель не зарегистрирован.
- *4 Эта функция позволяет аппарату автоматически настраивать дату и время каждый раз при получении информации о вызывающем абоненте, включая информацию о дате и времени. Чтобы включить эту функцию, выберите **Caller ID [Авто]**. Чтобы отключить эту функцию, выберите **“Вручную”** (только для пользователей услуги Caller ID).
Чтобы использовать эту функцию, сначала установите дату и время (стр. 15).
- *5 После образования пары с устройством Bluetooth отображается имя устройства.
- *6 Мелодии, предустановленные в данном изделии (**“Звонок 3”** - **“Звонок 40”**), используются с разрешения © 2012 Copyrights Vision Inc.
- *7 Для мобильного телефона 1
- *8 Для мобильного телефона 2
- *9 Мелодии, предустановленные в данном изделии, используются со следующего разрешения:
– **“Звонок 1”** и **“Звонок 2”**: © 2013 Copyrights Vision Inc.
– **“Звонок 5”** – **“Звонок 42”**: © 2012 Copyrights Vision Inc.
- *10 Если включен режим только мобильной линии, эти меню не отображаются (стр. 21).
- *11 Этот тональный сигнал оповещает о получении внешнего вызова при осуществлении вызова по другой линии или внутреннего вызова. Если выбрать **“Вкл.”**, тональный сигнал будет звучать 2 раза.
- *12 На дисплее телефона, к которому прилагается искатель, отображается сообщение **“1 : Искатель1”**.
- *13 Если зарегистрированы 2 или более искателей.
- *14 Это меню не отображается, если для режима ретранслятора установлено значение **“Вкл.”**.
- *15 Можно выбрать отображение на одном экране одного или нескольких элементов из списка меню трубки, списка записанных сообщений, списка записей телефонной книги, списка вызывавших абонентов и списка повторного набора. В режиме отображения нескольких элементов можно переключаться между экранами для просмотра подробной информации:
– нажимая  или
– нажимая  → : **“Подробно”** → **[ОК]**
- *16 Подсветку дисплея трубки можно настроить во время зарядки.
– **“Вкл.”**: подсветка включена (затемнена).
– **“Выкл.”**: подсветка выключается после 10 секунд зарядки.
- *17 Чтобы просматривать информацию о вызывающем абоненте после снятия трубки для ответа на вызов, отключите эту функцию.
- *18 Время повторного вызова/флэш зависит от телефонной станции или УАТС. При необходимости обратитесь к поставщику услуг УАТС.

Программирование

- *19 Чтобы не допустить присоединения других пользователей к вашим разговорам с внешними абонентами, включите эту функцию.

Будильник

Сигнал будильника подается в заданное время в течение 1 минуты и повторяется 5 раз через каждые 5 минут (функция повтора сигнала). Для сигнала будильника можно также отобразить текст сообщения-памятки. В общей сложности можно запрограммировать 5 отдельных настроек времени подачи сигнала будильника. Для каждого времени сигнала будильника можно установить одну из 3 настроек будильника (однократно, ежедневно или еженедельно).

Важная информация:

- Проверьте правильность установки даты и времени аппарата (стр. 15).

1  (правая программная клавиша)

2 : Выберите необходимый сигнал будильника. → [OK]

3 : Выберите необходимую настройку сигнала будильника. → [OK]

“Выкл.”

Отключает сигнал будильника. Перейдите к шагу 9.

“Один раз”

Сигнал будильника подается однократно в заданное время.

“Ежедневно”

Сигнал будильника подается ежедневно в заданное время. Перейдите к шагу 5.

“Еженедельно”

Сигнал будильника подается еженедельно в заданное время.

4 Продолжите выполнение действия в соответствии с выбором на шаге 3.

■ Однократно:

Введите нужную дату и месяц. → [OK]

■ Еженедельно:

: Выберите нужный день недели и нажмите . → [OK]

5 Установите необходимое время. → [OK]

6 Введите текст сообщения-памятки (макс. 30 знаков). → [OK]



7 : Выберите необходимый тональный сигнал будильника. → [OK]

- Рекомендуется выбирать тональный сигнал звонка, отличный от тонального сигнала, используемого для внешних вызовов.

8 : Выберите нужную настройку повтора сигнала будильника. → [OK]

9 [OK] → 

Примечание:

- Нажмите , чтобы полностью отключить будильник.
- Если трубка используется, сигнал будильника не подается до тех пор, пока трубка не переключается на режим ожидания.
- Нажмите любую клавишу набора,  или , чтобы прекратить подачу сигнала будильника без отключения функции повтора.
- Если нужно осуществить внешний вызов при включенной функции повтора сигнала будильника, следует выключить данную функцию до осуществления вызова.

Режим Не тревожить

Режим Не тревожить позволяет выбрать период времени, в течение которого трубка не будет звонить при внешних вызовах. Эта функция полезна, если вы не хотите, чтобы вас беспокоили, например, во время сна. Используя функцию категорий телефонной книги (стр. 31), можно также выбирать категории абонентов, в отношении которых режим Не тревожить не будет действовать, и трубка будет звонить (только для пользователей услуги AON и Caller ID).

Важная информация:

- Проверьте правильность установки даты и времени аппарата (стр. 15).
- Кроме включения режима Не тревожить, рекомендуется отключить звонок базового блока (стр. 38, 40).
- Если вы установили будильник, сигнал будильника подается, даже если режим Не тревожить включен.

Включение/выключение режима Не тревожить

- 1 **[■ ■ ■]** (правая программная клавиша)
[2] [3] [8]
- 2 **[↕]**: Выберите нужную настройку. → **[OK]**
 - Если выбрано “**Выкл.**”, нажмите **[☎]** для выхода.
- 3 Введите точное время, в которое следует запускать эту функцию. → **[OK]**
- 4 Введите точное время, в которое следует отключать эту функцию. → **[OK]** → **[☎]**

Изменение времени начала и окончания

- 1 **[■ ■ ■]** (правая программная клавиша)
[2] [3] [7]
- 2 Продолжайте с шага 3, “Включение/выключение режима Не тревожить”, стр. 45.

Установка задержки звонка

Эта функция позволяет трубке звонить при включенном режиме Не тревожить, если вызывающий абонент ждет достаточно долго. По истечении выбранного периода времени трубка звонит. Если выбрать “**Звонок выкл.**”, то в режиме Не тревожить трубка никогда не звонит.

- 1 **[■ ■ ■]** (правая программная клавиша)
[2] [3] [9]
- 2 **[↕]**: Выберите нужный параметр. → **[OK]**
→ **[☎]**

Примечание:

- Когда автоответчик отвечает на вызов, эта функция не действует.

Выбор категорий, в отношении которых режим Не тревожить не действует

- 1 **[■ ■ ■]** (правая программная клавиша)
[2] [4] [1]
- 2 Выберите нужные категории, нажимая кнопки от **[1]** до **[9]**.
 - Рядом с выбранными номерами категорий отображается “**✓**”.
 - Чтобы отменить выбор категории, нажмите ту же кнопку набора еще раз. “**✓**” исчезнет.
- 3 **[OK]** → **[☎]**

Черный список

Эта функция позволяет аппарату не воспроизводить сигнал звонка при вызовах от нежелательных абонентов (только для пользователей услуги АОН и Caller ID). При сохранении номеров телефонов в черный список доступны следующие параметры (макс. 250).

- “**Один номер**”: аппарат не воспроизводит сигнал звонка при вызовах с определенных номеров телефонов.
- “**Диапазон номеров**”: аппарат не воспроизводит сигнал звонка при вызовах, начинающихся с номера, сохраненного в черном списке, например, префикса бесплатных номеров телефонов или определенных кодов зон.

Можно также настроить аппарат не воспроизводить сигнал звонка при вызовах без телефонных номеров.

При подобных вызовах аппарат не звонит, чтобы не беспокоить вас, однако сообщение “**Черн. список**” и информация о вызывающем абоненте отображаются на дисплее, сообщая о том, что вызов поступил от нежелательного абонента. (Только для пользователей услуги АОН и услуги Caller ID)

Важная информация:

- Если аппарат получает вызов с номера, занесенного в черный список:
 - автоответчик не отвечает на вызов;

Программирование

- вызов регистрируется в списке вызывавших абонентов.
- Даже если отображается “Черн. список”, при желании можно ответить на вызов, сняв трубку.

Сохранение номеров в черном списке

Сохранение одного номера телефона

Важная информация:

- При сохранении номеров телефона в черном списке необходимо внести код зоны.

■ Из списка вызывавших абонентов:

- 1 [→]
- 2 [↕]: Выберите запись для внесения в черный список. → [■]
- 3 [↕]: “Сохранить AОН” → [OK]
- 4 [↕]: “Черный список” → [OK]
- 5 [↕]: “да” → [OK] → [☎]

■ Вводом номеров телефонов:

- 1 [■] (правая программная клавиша) [2][1][7]
- 2 [↕]: “Один номер” → [OK]
- 3 [■] → [↕]: “Добавить” → [OK]
- 4 Введите номер телефона (макс. 24 цифры).
 - Чтобы удалить цифру, нажмите [C].
- 5 [OK] → [☎]

Сохранение диапазона номеров

- 1 [■] (правая программная клавиша) [2][1][7]
- 2 [↕]: “Диапазон номеров” → [OK]
- 3 [■] → [↕]: “Добавить” → [OK]
- 4 Введите нужный номер (2–8 цифр).
 - Чтобы удалить цифру, нажмите [C].
- 5 [OK] → [☎]

Блокирование входящих вызовов без телефонного номера

Можно настроить аппарат не воспроизводить сигнал звонка при вызовах, которые не предоставляют телефонного номера, например, вызовы частных абонентов.

- 1 [■] (правая программная клавиша) [2][4][0]
- 2 [↕]: Выберите нужный параметр. → [OK] → [☎]

Примечание:

- При получении мобильного вызова без номера телефона аппарат, возможно, будет звонить.

Просмотр/редактирование/удаление номеров черного списка

- 1 [■] (правая программная клавиша) [2][1][7]
- 2 [↕]: “Один номер” или “Диапазон номеров” → [OK]
- 3 [↕]: Выберите нужную запись.
 - Нажмите [☎] для выхода.
- 4 Редактирование номера:
[☎] → Исправьте номер. → [OK] → [☎]
Удаление номера:
[X] → [↕]: “да” → [OK] → [☎]

Примечание:

- Во время редактирования нажмите нужную клавишу набора для добавления или [C] для удаления.

Удаление всех номеров черного списка

- 1 [■] (правая программная клавиша) [2][1][7]
- 2 [↕]: “Один номер” или “Диапазон номеров” → [OK]
- 3 [■] → [↕]: “Удалить все” → [OK]
- 4 [↕]: “да” → [OK]

5 [↕]: “да” → [OK] → [📞]

Радио-няня

С помощью этой функции можно прослушивать комнату, в которой находится трубка, что позволяет легко контролировать происходящее в ней из других мест или помещений в доме. Контролируемая трубка (находящаяся, например, в детской) автоматически осуществляет вызов на сохраненный номер телефона при обнаружении звуков.

Важная информация:

- Следует выполнить пробное включение функции радио-няни, чтобы убедиться в том, что функция радио-няни настроена надлежащим образом. Например, проверьте чувствительность функции. Проверьте соединение, если переадресовываете функцию радио-няни на внешнюю линию.
- Эта функция не должна использоваться в качестве замены наблюдения медицинским или ухаживающим персоналом. Ухаживающий персонал обязан оставаться достаточно близко для решения любых непредвиденных обстоятельств.
- Если установлена настройка “Только Моб”, аппарат не может осуществлять вызов на сохраненный номер телефона для функции радио-няни.

Примечание:

- Если аппарат подключен к системе УАТС, функцию радио-няни установить нельзя.
- В режиме контроля потребление заряда батареи выше обычного. Рекомендуется оставлять контролируемую трубку на базовом блоке.
- В режиме контроля контролируемая трубка никогда не звонит. Если контролируемая трубка находится на базовом блоке, воспроизводится звонок базового блока. Чтобы полностью отключить подачу звонка, выключите звонок на базовом блоке (стр. 38, 40).

Настройка функции радио-няни

Выполните операцию по настройке контролируемой трубки (например, трубки, размещенной в детской комнате).

Контроль по внешней линии

■ Из телефонной книги:

- 1 [📞] (правая программная клавиша)
[#] [2] [6] [8]
- 2 [↕]: “Вкл.” → [OK]
- 3 [↕]: “Внешний” → [📞] → [📞]
- 4 [↕]: “Тел книга” → [OK]
- 5 [↕]: Выберите запись телефонной книги.
→ [OK]
- 6 [↕]: Выберите нужный номер телефона.
→ [OK]
 - На дисплее отобразится “Радио-няня”.

Примечание:

- Если отредактировать запись телефонной книги, назначенной для функции контроля, изменения записи не передаются контролирующей трубке.

■ Вводом номеров телефонов:

- 1 [📞] (правая программная клавиша)
[#] [2] [6] [8]
- 2 [↕]: “Вкл.” → [OK]
- 3 [↕]: “Внешний” → [📞] → [📞]
- 4 [↕]: “Вручную” → [OK]
- 5 Введите нужное имя. → [OK]
- 6 Введите нужный номер. → [OK] 2 раза
 - На дисплее отобразится “Радио-няня”.

Примечание:

- Отображается зарегистрированное имя или номер.

Выключение функции радио-няни

Контролируемая трубка не может использоваться, пока для функции радио-няни установлено значение “Вкл.”.

- 1 Нажмите [📞] на контролируемой трубке.

Программирование

- 2 [↕]: “Вкл. / Выкл.” → [OK]
- 3 [↕]: “Выкл.” → [OK] → [📞]

Редактирование номера контроля по внешней линии

- 1 Нажмите [###] на контролируемой трубке.
- 2 [↕]: “Вкл. / Выкл.” → [OK]
- 3 [↕]: “Вкл.” → [OK]
- 4 [↕]: Выберите внешнюю линию. → [☑]
- 5 [###] → [↕]: “Исправить” → [OK]
- 6 При необходимости отредактируйте имя. → [OK]
- 7 При необходимости отредактируйте номер телефона. → [OK] 2 раза

Удаление номера контроля по внешней линии

- 1 Нажмите [###] на контролируемой трубке.
- 2 [↕]: “Вкл. / Выкл.” → [OK]
- 3 [↕]: “Вкл.” → [OK]
- 4 [↕]: Выберите внешнюю линию. → [☑]
- 5 [###] → [↕]: “Удалить” → [OK]
- 6 [↕]: “Да” → [OK] → [📞]

Настройка чувствительности

Чувствительность функции контроля можно настроить. Увеличьте или уменьшите чувствительность, чтобы настроить уровень срабатывания функции контроля за детьми.

- Эту функцию нельзя установить во время прослушивающего вызова.
- 1 Нажмите [###] на контролируемой трубке.
 - 2 [↕]: “чувствительность” → [OK]
 - 3 [↕]: Выберите нужный параметр. → [OK] → [📞]

Ответ на вызов, осуществленный с помощью функции радио-няни

Чтобы ответить на вызов, придерживайтесь правил эксплуатации телефона.

Если нужно ответить на вызов, используя контролируемую трубку, нажмите [#1] в тональном режиме набора.

Функцию радио-няни можно отключить, нажав [#0].

Примечание:

- Через 2 минуты после начала осуществления вызова контролируемой трубкой связь между ней и контролирующей телефонной линией будет отключена автоматически.

Другие возможности программирования

Изменение имени трубки

Имя трубки по умолчанию: “Трубка 1”. Можно настроить имя трубки (“Василий”, “Кухня” и т.п.). Для отображения имени трубки в режиме ожидания, включите функцию отображения имени трубки (стр. 48).

- 1 [###] (правая программная клавиша) [#1][0][4]
- 2 Введите нужное имя (макс. 10 знаков).
- 3 [OK] → [📞]

Отображение имени трубки

Можно выбрать, должно ли отображаться имя трубки в режиме ожидания. По умолчанию установлено значение “Выкл.”.

- 1 [###] (правая программная клавиша) [#1][0][5]
- 2 [↕]: Выберите нужный параметр. → [OK] → [📞]

Ограничение вызова

Можно установить ограничение на набор определенных номеров на трубке. Можно назначить до 6 номеров телефона, набор которых будет ограничен. Сохранение здесь кодов зон предотвращает набор любого номера телефона с таким кодом зоны на трубке.

- 1 [###] (правая программная клавиша) [#][2][5][6]

Программирование

- Введите PIN-код базового блока (по умолчанию: "0000").
 - Если вы забыли свой PIN-код, обратитесь в авторизованный центр обслуживания.
- [✓]
 - "✓" отображается рядом с номером трубки.
 - Для отмены выбора трубки нажмите [✓] еще раз. "✓" исчезнет.
- [OK]
- Выберите позицию в памяти, нажимая кнопки от [1] до [6]. → [OK]
- Введите телефонный номер или код зоны, вызовы на который нужно ограничить (макс. 8 цифр). → [OK] → [📞]

Усиление защиты телефонных вызовов

Можно повысить защиту телефонных разговоров, установив для этой функции значение "Усиленная". Если выбрано значение "Усиленная", отображается . По умолчанию установлено значение "Обычная".

- [] (правая программная клавиша)
[#] [7] [2] [9]
- []: Выберите нужную установку. → [OK]
- []

Примечание:

- Если для режима ретранслятора установлено значение "Вкл." (стр. 42):
 - Для защиты установлено значение "Обычная", и отображается .
 - В меню дисплея (стр. 41) не отображается "Защита".
- Если включена функция усиленной защиты, во время разговоров могут возникать помехи звука.

Изменение PIN-кода базового блока

Важная информация:

- При изменении PIN-кода (персонального идентификационного номера) обязательно запишите новый PIN-код. Аппарат не

сообщает PIN-код. Если вы забыли свой PIN-код, обратитесь в авторизованный центр обслуживания.

- [] (правая программная клавиша)
[#] [1] [3] [2]
- Введите текущий 4-значный PIN-код базового блока (по умолчанию: "0000").
- Введите новый 4-значный PIN-код базового блока. → [OK]
- []: "да" → [OK] → []

Увеличение зоны действия базового блока

Зону действия сигнала базового блока можно увеличить, используя DECT-ретранслятор. Используйте только Panasonic DECT-ретранслятор, упомянутый на стр. 3. Подробнее об этом можно узнать у регионального дилера Panasonic.

Важная информация:

- Прежде чем регистрировать ретранслятор на базовом блоке, необходимо включить режим ретранслятора.
- Не используйте более одного ретранслятора одновременно.

Установка режима ретранслятора

- [] (правая программная клавиша)
[#] [1] [3] [8]
- []: Выберите нужный параметр. → [OK] → []

Регистрация DECT-ретранслятора (KX-A405) на базовом блоке

Примечание:

- Используйте ретранслятор, который не был зарегистрирован на другом блоке. Если ретранслятор зарегистрирован на другом блоке, сначала отмените регистрацию, следуя инструкциям из Руководства по установке DECT-ретранслятора.

- Базовый блок:**
Нажмите и удерживайте [] приблизительно 5 секунд.

Программирование

- 2 ДЕСТ-ретранслятор:**
Подключите адаптер переменного тока и подождите, пока индикаторы **i** и **Y** загорятся зеленым цветом.
- 3 Базовый блок:**
Чтобы выйти из режима регистрации, нажмите **[••]**.

Идентификация вызывающего абонента

Услуги идентификации вызывающего абонента (АОН и Caller ID)

Важная информация:



- Этот аппарат поддерживает услугу АОН и услугу Caller ID. Услуга Caller ID соответствует стандарту ETS300659, разработанному Европейским институтом телекоммуникационных стандартов ETSI, и поддерживает 2 протокола: FSK и DTMF. Для отображения телефонных номеров вызывающих абонентов необходимо подключить соответствующую услугу у вашего оператора связи/в телефонной компании. Подробнее об этом можно узнать у оператора связи/в телефонной компании.

Выбор режима идентификации вызывающего абонента



Доступно 4 режима:

- “Авто” (по умолчанию): аппарат автоматически опознает услугу АОН или Caller ID в зависимости от того, какая услуга предоставляется.
- “АОН”: установка аппарата на услугу АОН.
- “Caller ID”: установка аппарата на услугу Caller ID. Чтобы использовать услугу Caller ID, необходимо подключить ее.
- “АОН выкл.”: отключение режима АОН.

Во избежание любых проблем в случае изменения услуги в будущем, для пользователей услуг АОН и Caller ID рекомендуется настройка “Авто” (по умолчанию).

- 1  (правая программная клавиша)
- 2 : выберите нужный режим. → [OK] → 

Примечание:

- После изменения режима идентификации вызывающего абонента на трубке может непродолжительное время отображаться пиктограмма . Это обычное явление, и трубку можно использовать, как только отобразится .

- Если услуга, предоставляемая в вашей местности, изменяется с АОН на Caller ID:
 - Необходимо ее подключение у вашего оператора связи/в телефонной компании.
 - Измените режим идентификации вызывающего абонента на “Авто” или “Caller ID”.
- Для пользователей АОН и пользователей, не получающих информацию о вызывающем абоненте
Если установлено “Авто” или “АОН”, внешние абоненты слышат голосовые указания, когда устройство проверяет АОН. Голосовые указания подаются в соответствии с правилами использования АОН. Если на вызовы не получен ответ или же если вызовы не передаются на автоответчик в течение 2 минут в зависимости от настроек ограничения времени звонка, вызовы завершаются автоматически (стр. 54).
- Голосовые указания будут звучать только по-русски.

Функции сервиса идентификации вызывающего абонента

После получения информации о вызывающем абоненте отображается номер телефона вызывающего абонента.

В списке вызывавших абонентов записывается информация о последних 50 вызывавших абонентах, начиная от самых последних вызовов до самых ранних.

- Если аппарат подключен к системе УАТС, информация о вызывающем абоненте может приниматься неправильно. Обратитесь к поставщику услуг УАТС.

Примечание:

- Для пользователей услуги Caller ID (протокол FSK)
Если аппарат не может принять информацию о вызывающем абоненте, отображается следующее сообщение:
 - “Вне региона”: абонент набирает номер из зоны, в которой услуга Caller ID не предоставляется.
 - “Скрытый номер”: абонент запрещает отправку информации о себе.

Идентификация вызывающего абонента

Пропущенные вызовы

Если информация о вызывающем абоненте получена, но вызов остался без ответа, аппарат обрабатывает вызов как пропущенный, и отображается ➔. Это позволяет понять, следует ли просматривать список вызывавших абонентов, чтобы узнать, кто звонил в ваше отсутствие.

Даже если в списке вызывавших абонентов просмотрен только один пропущенный вызов (стр. 52), ➔ исчезает с дисплея. При поступлении нового вызова вновь отобразится ➔.

Примечание:

- Даже при наличии непросмотренных пропущенных вызовов ➔ исчезает с дисплея режима ожидания, когда на трубке выполняются приведенные ниже действия:
 - Трубка переустановлена на базовом блоке.
 - Нажата клавиша [📞].

Отображение имени из телефонной книги

Если полученная информация о вызывающем абоненте совпадает с телефонным номером, сохраненным в телефонной книге, имя, сохраненное в телефонной книге, отображается на дисплее и заносится в список вызывавших абонентов.

Голосовой АОН/Caller ID

Трубка/базовый блок

Эта функция объявляет информацию о вызывающем абоненте и таким образом позволяет узнать, кто звонит.

- Чтобы использовать эту функцию, необходимо:
- установить для режима идентификации вызывающего абонента настройку, отличную от “**ДОН выкл.**”, в зависимости от того, какая услуга предоставляется (стр. 51). Чтобы использовать услугу Caller ID, необходимо подключить ее.
 - связаться с оператором связи/телефонной компанией, чтобы узнать подробности об услуге и ее доступности.
 - включить эту функцию (стр. 40).

- сохранить имя и номер телефона в телефонной книге (стр. 31).
- Произношение имени может быть различным. Данная функция может не произносить все имена правильно.

Объявление имени из телефонной книги

Если от оператора связи/телефонной компании получена информация о вызывающем абоненте, и если она совпадает с номером телефона, сохраненным в телефонной книге, при каждом звонке отображается сохраненное имя.

Если этот номер телефона не был сохранен в телефонной книге, отображается информация о вызывающем абоненте.

Список вызывавших абонентов

Важная информация:

- Проверьте правильность установки даты и времени аппарата (стр. 15).

Просмотр списка вызывавших абонентов и обратный вызов

■ При использовании мобильной линии

- 1 [➔]
- 2 Нажмите [▼], чтобы выполнить поиск от самого последнего вызова, или [▲], чтобы выполнить поиск от самого раннего вызова.
- 3 [■] → [⬇]: “Перезвонить (Моб)” → [ОК]
 - Нажмите [📞] для выхода.
 - Аппарат начнет набор, если:
 - образована пара только с 1 мобильным телефоном.
 - для осуществления мобильных вызовов установлена конкретная линия (стр. 21).
- 4 [⬆]: выберите нужный мобильный телефон. → [ОК]

■ При использовании стационарной линии

- 1 [➔]

Идентификация вызывающего абонента

- 2 Нажмите [▼], чтобы найти самый последний вызов, или [▲], чтобы найти самый ранний вызов.
- 3 Чтобы сделать обратный вызов, нажмите [↶].
Нажмите [☎] для выхода.

Примечание:

- На шаге 2 для просмотра подробной информации в режиме отображения нескольких экранов:
[≡] → [↕]: “Подробно” → [OK]
- Если запись уже просмотрена, или на нее дан ответ, отображается “✓”.
- [1] или [2] указывает, что информация о вызывающем абоненте получена с мобильной линии.

Использование функции Быстрый доступ

Если отображается → и медленно мигает индикатор NR, значит имеются пропущенные вызовы.

Нажмите [NR] на шаге 1 в разделе “Просмотр списка вызывавших абонентов и обратный вызов”, стр. 52.

- Для параметра “Проп. выз.” должно быть установлено значение “Вкл.” в настройках “Настройка функции Быстрый доступ”, стр. 16.
- Если трубка находится на базовом блоке, необходимо снять трубку для просмотра списка вызывавших абонентов после нажатия [NR].
- Если на аппарате есть новые сообщения и пропущенные вызовы, можно сначала воспроизвести новые сообщения, а затем просмотреть пропущенные вызовы на аппарате.

Редактирование телефонного номера вызывавшего абонента

- 1 [→]
- 2 [↕]: Выберите нужную запись. → [≡]
- 3 [↕]: “Исправить и вызвать” → [OK]
- 4 Исправьте номер.

- 5 При использовании мобильной линии:
Для осуществления мобильного вызова продолжите с шага 2, “Осуществление мобильных вызовов”, стр. 23.
При использовании стационарной линии:
[↶]

Удаление информации о выбранном вызывавшем абоненте

- 1 [→]
- 2 [↕]: Выберите нужную запись.
- 3 [X] → [↕]: “да” → [OK] → [☎]

Удаление всей информации о вызывавшем абоненте

- 1 [→]
- 2 [X] → [↕]: “да” → [OK] → [☎]

Настройки идентификации вызывающего абонента для пользователей АОН

Следующие настройки установлены изготовителем в стандартные значения. Изменение этих настроек может повысить или понизить надежность АОН.

Выбор отображаемого количества цифр

Можно выбрать количество цифр телефонного номера для отображения. Чтобы номер отображался правильно, эта установка должна быть настроена на количество цифр в телефонном номере в вашем городе.

- По умолчанию установлено 7 цифр.
- 1 [≡] (правая программная клавиша)
[2][1][9]
 - 2 [↕]: Выберите нужный параметр. → [OK]
→ [☎]

Идентификация вызывающего абонента

Примечание:

- Возможны случаи, когда информация о вызывающем абоненте не отправляется АТС, или когда номер вызывающего абонента отображается неверно.

Выбор числа сигналов запроса

Если информация о вызывающем абоненте принимается неверно, то можно изменить число сигналов запроса.

- Значение параметра по умолчанию — 3.

- 1 **[■ ■ ■]** (правая программная клавиша)
#|2|2|0
- 2 Введите число сигналов запроса (от 1 до 5). → **[OK]** → **[↻]**

Выбор длительности сигналов запроса

Если информация о вызывающем абоненте принимается неверно, то можно изменить длительность сигналов запроса.

- Установка по умолчанию: 140 мс (ms).

- 1 **[■ ■ ■]** (правая программная клавиша)
#|2|2|1
- 2 Введите длительность сигналов запроса (100-300 мс (ms); кратно 10). → **[OK]** → **[↻]**

Выбор задержки между сигналами запроса

Если информация о вызывающем абоненте принимается неверно, то можно изменить время между повторяющимися сигналами запроса.

- Установка по умолчанию: 200 мс (ms).

- 1 **[■ ■ ■]** (правая программная клавиша)
#|2|2|2
- 2 Введите длительность задержки (100-900 мс (ms); кратно 50). → **[OK]** → **[↻]**

Выбор задержки для ответа на вызов

Если информация о вызывающем абоненте принимается неверно, то можно изменить задержку между сигналами запроса.

- Установка по умолчанию: 200 мс (ms).

- 1 **[■ ■ ■]** (правая программная клавиша)
#|2|2|3
- 2 Введите длительность задержки (100-900 мс (ms); кратно 50). → **[OK]** → **[↻]**

Выбор лимита времени звонка

Аппарат продолжает звонить до истечения лимита звонка даже после того, как вы ответите на вызов, сняв трубку на другом телефоне, подключенному к той же телефонной линии. Звонок, подаваемый аппаратом, может помешать разговору по другому телефону. Длительность звонка можно уменьшить, выбрав лимит времени звонка.

- Значение параметра по умолчанию — 120 сек. (sec.)

- 1 **[■ ■ ■]** (правая программная клавиша)
#|2|4|2
- 2 **[↕]**: Выберите нужный параметр. → **[OK]** → **[↻]**

Примечание:

- Если установлено слишком короткое время звонка, вызывающий абонент может быть отсоединен до ответа на вызов.

SMS (служба коротких сообщений) для стационарных линий

Настройка службы SMS (для России)

Пользователи АОН не могут использовать функцию SMS.

Служба SMS позволяет отправлять и принимать текстовые сообщения.

Важная информация:

- Чтобы использовать функции SMS, необходимо:
 - подключить услугу Caller ID и/или соответствующую услугу (например, SMS).
 - убедиться, что функция SMS включена.
 - убедиться, что сохранены правильные номера Центра сообщений.
- Подробнее об этом, а также о доступности услуги можно узнать у оператора связи/в телефонной компании.

Примечание:

- Всего можно сохранить до 47 сообщений (по 70 знаков на одно сообщение, если включены знаки кириллицы). Общее число может превышать 47 сообщений, если длина сообщений составляет меньше 70 знаков на одно сообщение.
- Знаки, которые не могут быть отображены, показаны как “_”.
- Если аппарат подсоединен к системе УАТС, возможно, вам не удастся использовать функции SMS.

Включение/выключение функции SMS

По умолчанию установлено значение “Выкл.”.

- 1 **[iii]** (правая программная клавиша)
#357
- 2 **[↑]**: Выберите нужный параметр. → [OK]
→ **[☎]**

Примечание:

- SMS нельзя использовать, если режим идентификации абонента установлен на “АОН” (стр. 51). При включении функции SMS параметр “АОН” автоматически устанавливается на “Caller ID”.
- Если при включении функции SMS режим идентификации вызывающего абонента

автоматически изменяется (“АОН” → “Caller ID”), на трубке может на некоторое время отобразиться значок **☎**. Это обычное явление, и трубку можно использовать, как только отобразится **☎**.

Сохранение номеров Центра SMS-сообщений

Чтобы отправлять и получать SMS-сообщения, необходимо сохранить номера Центра SMS-сообщений.

Номера Центра сообщений (используемые для служб SMS, предоставляемых в Москве МГТС) предварительно запрограммированы в этом аппарате. При необходимости их можно изменить. Подробнее об этом можно узнать у оператора связи/в телефонной компании.

- 1 **Чтобы сохранить “SMS центр 1”:**
[iii] (правая программная клавиша)
#351
Чтобы сохранить “SMS центр 2”:
[iii] (правая программная клавиша)
#352

- 2 При необходимости отредактируйте номер.
→ [OK] → **[☎]**

Примечание:

- Для пользователей УАТС:
 - В начало номера Центра сообщений 1 следует добавить номер доступа к УАТС и паузу в наборе.
 - Если номер Центра сообщений 1 используется только для SMS, сохраните номер Центра сообщений 1 как есть (т.е. не добавляя номера доступа к УАТС и паузу в наборе) в Центр сообщений 2.

Отправка сообщения

Написание и отправка нового сообщения

- 1 **[iii]** (правая программная клавиша) →
[✉] → [OK]
- 2 **[↑]**: “Создать” → [OK]

SMS (служба коротких сообщений) для стационарных линий

- 3 Введите сообщение. → [OK]
 - Режим ввода знаков можно изменить, нажав [R/ECO] (стр. 71).
- 4 Введите номер телефона назначения (макс. 20 цифр). → [OK] 2 раза
 - Также можно установить номер телефона:
 - из списка повторного набора нажатием [☉];
 - из списка вызывавших абонентов нажатием [➔];
 - из телефонной книги нажатием [□].
- 5 Чтобы сохранить сообщение, выберите “да”. → [OK]
- 6 Чтобы отправить сообщение, нажмите [OK].

Примечание:

- Этот аппарат может получать сообщения до 268 знаков (612 знаков, не включающих знаков кириллицы) и отправлять сообщения до 268 знаков. Однако максимальное число знаков, которое можно отправить или получить, может быть ограничено вашим оператором SMS/телефонной компанией. Подробнее об этом можно узнать у поставщика услуг SMS/в телефонной компании.
- Если сообщение содержит более 70 знаков (160 знаков, если не используются знаки кириллицы), то такое сообщение считается длинным, и отображается “*Длин. текст*”. Ваш оператор связи/телефонная компания могут рассматривать длинные сообщения иначе, чем прочие сообщения. Подробнее об этом можно узнать у оператора связи/в телефонной компании.
- Если ваш телефон подключен к УАТС, сохраните номер доступа к УАТС (стр. 57).

Редактирование/отправка сохраненного сообщения

- 1 [■ ■ ■] (правая программная клавиша) → [✉] → [OK]
- 2 [⬆]: “Отправленные” → [OK]
- 3 [⬆]: Выберите сообщение. → [OK]

- 4 Для редактирования сообщения:
[■ ■ ■] → [⬆]: “Исправить сообщ.” → [OK] → Продолжайте с шага 3, “Написание и отправка нового сообщения”, стр. 55.
Для отправки сообщения:
[■ ■ ■] → [⬆]: “Отправка” → [OK] → Нажмите и удерживайте [C], чтобы удалить все номера. → Продолжайте с шага 4, “Написание и отправка нового сообщения”, стр. 55.

Удаление сохраненных сообщений

- 1 [■ ■ ■] (правая программная клавиша) → [✉] → [OK]
- 2 [⬆]: “Отправленные” → [OK]
- 3 [⬆]: Выберите сообщение. → [OK]
- 4 [■ ■ ■] → [⬆]: Выберите “Удалить” или “Удалить все”. → [OK]
- 5 [⬆]: “да” → [OK] → [☺]

Получение сообщения

При получении SMS-сообщения:

- Отображается “Получение SMS”.
- слышен звуковой сигнал (если звонок трубки включен).
- [✉] отображается с общим числом новых (непрочитанных) SMS-сообщений.

Чтение полученного сообщения

- 1 [■ ■ ■] (правая программная клавиша) → [✉] → [OK]
- 2 [⬆]: “Входящие” → [OK]
- 3 [⬆]: выберите сообщение.
 - Сообщения, которые уже прочитаны, отмечены значком “✓”.
 - Чтобы удалить сообщение, нажмите [■ ■ ■]. → [⬆]: “Удалить” → [OK] → [⬆]: “да” → [OK]
- 4 [OK]

SMS (служба коротких сообщений) для стационарных линий

Примечание:

- Чтобы позвонить отправителю сообщения, нажмите [↶].
Для осуществления вызова с помощью мобильной линии продолжите с шага 2, "Осуществление мобильных вызовов", стр. 23.

Использование функции Быстрый доступ

- Если отображается  и медленно мигает индикатор NR, значит, имеются новые SMS-сообщения. Нажмите [NR] на шаге 1 в разделе "Чтение полученного сообщения", стр. 56.
- Для параметра "Нов. SMS" должно быть установлено значение "Вкл." в настройках "Настройка функции Быстрый доступ", стр. 16.
 - Если на аппарате есть новые сообщения, новые SMS-сообщения и пропущенные вызовы, можно сначала воспроизвести новые сообщения, прочесть новые SMS-сообщения, а затем посмотреть пропущенные вызовы.

Ответ на сообщение

- 1 Открыв полученное сообщение, нажмите [###].
- 2 [↕]: "Ответ" → [OK]
- 3 Введите сообщение (стр. 71). → [OK]
- 4 Исправьте телефонный номер назначения, если это необходимо. → [OK]
- 5 Продолжите с шага 5, "Написание и отправка нового сообщения", стр. 55.

Функции, доступные во время чтения SMS

Во время чтения полученного сообщения можно выполнять следующие действия.

- **Редактирование/переадресация сообщения:**
[###] → [↕]: "Исправить сообщ.."
 - Если исходное сообщение превышает 268 знаков, все лишние знаки автоматически удаляются с конца сообщения.

- **Удаление полученных сообщений:**

[###] → [↕]: выберите "Удалить" или "Удалить все".

- **Сохранение номера отправителя в телефонной книге:**

[###] → [↕]: "Добавить запись"

- **Редактирование номера отправителя и осуществление обратного вызова:**

[###] → [↕]: "Исправить и вызвать"

Примечание:

- После выполнения описанной выше операции перейдите к следующему шагу, следуя сообщениям на дисплее или нажимая программные клавиши.

Другие настройки

Сохранение номера доступа к УАТС (только для пользователей УАТС)

Сохраните ваш номер доступа к УАТС (макс. 4 цифры), чтобы SMS-сообщения отправлялись надлежащим образом. При отправке SMS-сообщений в записи телефонной книги трубки или в записи списка повторного набора номер доступа к УАТС удаляется. По умолчанию установлено значение "Выкл. ".

- 1 [###] (правая программная клавиша)
[3][5][6]
- 2 [↕]: "Вкл." → [OK]
- 3 При необходимости введите код доступа к УАТС и паузу в наборе. → [OK] → [↶]

Использование устройств Bluetooth

Копирование телефонной книги с мобильного телефона (передача телефонной книги)

Можно скопировать записи телефонной книги со спаренных мобильных телефонов или с других мобильных телефонов (не спаренных) в телефонную книгу аппарата. Мобильный телефон должен быть совместим с беспроводной технологией Bluetooth.

Важная информация:

- Мобильный телефон должен поддерживать спецификацию профиля доступа к телефонной книге (PBAP) или профиля вставки объекта (OPP).
- Аппарат может копировать до 3 номеров телефона для каждой копируемой записи. Если в записи 4 номера телефона или более, номера телефона копируются как 2 записи с одинаковым именем (всего до 6 номеров).
- Если в записи телефонной книги есть дополнительная информация, например изображение, копирование такой записи на базовый блок может не выполняться.
- Если в мобильном телефоне есть записи международных вызовов, перед копированием установите коды преобразования (стр. 59).

1 Трубка:
[!!!] (правая программная клавиша)
[#] [6] [1] [8]

2 Трубка:
Для копирования со спаренных мобильных телефонов:
[↕]: выберите нужный мобильный телефон. → [OK]
● Скопированные элементы сохраняются в категории (“Мобильный 1” или “Мобильный 2”), с которой спарен мобильный телефон.

Для копирования с других мобильных телефонов (не спаренных):
[↕]: “Другой Моб” → [OK] → [↕]: выберите категорию, в которую нужно произвести копирование. → [OK]

3 При отображении сообщения “Применить Моб для передачи тел книги”:
Перейдите к шагу 4.
При отображении меню “Выбор режима”:
[↕]: выберите “Авто” или “Вручную”. → [OK]

“Авто”: автоматическая загрузка всех записей с мобильного телефона.

Перейдите к шагу 5.

“Вручную”: копирование выбранных записей.

- Меню “Выбор режима” отображается, только если мобильный телефон поддерживает PBAP (профиль доступа к телефонной книге) для подключения Bluetooth.
- Некоторые мобильные телефоны требуют выполнить операцию на мобильном телефоне, даже если выбрано “Авто”.

4 Мобильный телефон:
Чтобы копировать записи телефонной книги, придерживайтесь инструкций своего мобильного телефона.

- Для других мобильных телефонов (не спаренных) нужно выполнить поиск базового блока и выбрать его. Возможно, потребуется PIN-код Bluetooth (по умолчанию: “0000”). Если на экране мобильного телефона отображается запрос на подтверждение кода допуска, выполните указания для продолжения.
- Скопированные записи отображаются на дисплее трубки.

5 Трубка:
Дождитесь отображения “Завершено”.
● При необходимости можно продолжить копирование других записей.

6 Трубка: [📞]

Примечание:

- Некоторые скопированные записи могут содержать знаки, отсутствующие в таблице знаков (стр. 71). Эти знаки могут отображаться, но их нельзя вводить во время редактирования записи.
- Аппарат не поддерживает некоторые знаки. Если в скопированной записи есть такие

Использование устройств Bluetooth

знаки, они заменяются другими доступными знаками или знаком “*”.

- Если во время копирования записей телефонной книги принимается вызов, процедура копирования останавливается. Повторите попытку после завершения вызова.

Установка кодов преобразования

Перед передачей телефонной книги с мобильного телефона нужно установить следующие 3 кода набора (макс. 4 цифры в каждом).

- “Международ. код набора”: международный префикс, используемый при осуществлении международного вызова.
- “Код страны”: код страны для международных вызовов.
- “Внутренний код набора”: междугородный префикс; начальные цифры, которые набираются при местном вызове перед кодом зоны.

- 1 (правая программная клавиша)
- 2 Чтобы сохранить “Международ. код набора”:
- Чтобы сохранить “Код страны”:
- Чтобы сохранить “Внутренний код набора”:

- 3 Введите нужный номер. → [OK]

- 4

Примечание:

- После копирования записей проверьте правильность передачи номеров.

Воспроизведение музыки с устройства Bluetooth

Эта функция позволяет:

- использовать устройство Bluetooth для воспроизведения музыки через громкоговоритель базового блока.
- использовать трубку в качестве пульта дистанционного управления при воспроизведении музыки с устройства Bluetooth через громкоговоритель базового блока.

Важная информация:

- Эта функция совместима с устройствами Bluetooth, которые поддерживают спецификацию расширенного профиля распространения аудио (A2DP), включая устройства iPhone.
- Устройство Bluetooth должно поддерживать спецификацию профиля дистанционного управления аудио- и видеоаппаратурой (AVRCP версии 1.3 или более поздней), чтобы трубка могла отображать информацию о музыке.
- Следует заранее выбрать устройство Bluetooth для использования с этой функцией (стр. 59).

Выбор устройства Bluetooth для воспроизведения музыки

Можно выбрать 1 устройство Bluetooth для воспроизведения музыки через громкоговоритель базового блока.

Важная информация:

- Устройство Bluetooth должно поддерживать воспроизведение музыки.
- Если с базовым блоком спарено только 1 устройство Bluetooth, оно автоматически будет выбрано для воспроизведения музыки.



- 1 (правая программная клавиша)
- 2 : выберите нужное устройство Bluetooth.
→ [OK] →

Воспроизведение музыки через громкоговоритель базового блока

- 1 **Устройство Bluetooth:**
Для воспроизведения музыки используйте приложение мультимедийного проигрывателя устройства Bluetooth.
 - Музыка воспроизводится через громкоговоритель базового блока.
 - на трубке отображается пиктограмма .
- 2 **Базовый блок:**
Отрегулируйте громкость громкоговорителя, нажимая или .

Использование устройств Bluetooth



Примечание:

- Если аппарат не выбран в качестве устройства выхода аудио с устройства Bluetooth, измените эту настройку.
- При необходимости см. инструкции из комплекта поставки устройства Bluetooth.
- Если базовый блок и устройство Bluetooth не подключены, воспроизводить музыку через громкоговоритель базового блока невозможно. Управляйте устройством Bluetooth или нажмите  на базовом блоке и подождите несколько секунд, пока базовый блок и устройство Bluetooth не подключатся, затем повторите действия с шага 1.
- При использовании трубки в качестве пульта дистанционного управления на трубке отображается такая информация, как название песни. Неподдерживаемые знаки отображаются как ✖. В зависимости от аудиофайла и мультимедийного приложения эта информация может не отображаться. Если информация слишком длинная для отображения на трубке, возможно, трубке не удастся отобразить всю информацию.
- После завершения прослушивания музыки остановите воспроизведение с помощью устройства Bluetooth.
- В зависимости от приложения мультимедийного проигрывателя музыка может не воспроизводиться через устройство Bluetooth и громкоговоритель базового блока, однако может мигать индикатор /  на базовом блоке.

Использование трубки в качестве пульта дистанционного управления







Важная информация:

- Заранее убедитесь, что приложение мультимедийного проигрывателя устройства Bluetooth работает.

1  (правая программная клавиша) →  → [ОК]

- Музыка воспроизводится через громкоговоритель базового блока.

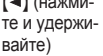
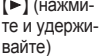
2 При необходимости выполните следующие операции.

Клавиша	Режим
	Отрегулировать громкость громкоговорителя базового блока
	Приостановить воспроизведение
	Возобновить воспроизведение
	Повторить воспроизведение текущей или предыдущей дорожки
	Перейти к следующей дорожке
	Перемотать назад
	Перемотать вперед
	Остановить воспроизведение
	Выйти из режима пульта дистанционного управления

Примечание:

- Подробнее об операциях с устройством Bluetooth при необходимости см. в инструкциях из комплекта поставки устройства Bluetooth.
- После завершения воспроизведения музыки выберите нужное устройство выхода аудио с помощью устройства Bluetooth.
- Если музыка не воспроизводится через громкоговоритель базового блока, убедитесь, что приложение мультимедийного проигрывателя на устройстве Bluetooth работает.
- Возможно, трубке не удастся управлять некоторыми приложениями мультимедийного проигрывателя.
- При использовании трубки в качестве пульта дистанционного управления громкость базового блока невозможно отрегулировать нажатием кнопки громкости базового блока.

Использование устройств Bluetooth

Уведомление об SMS-сообщении

Трубка может оповещать о получении SMS-сообщения на мобильный телефон, спаренный с базовым блоком. Трубка может оповещать с помощью кратковременного отображения сообщения, воспроизведения тона звонка или мелодии и звукового уведомления.

Важная информация:

- Для использования функции уведомления об SMS-сообщении нужно образовать пару мобильного телефона с базовым блоком (стр. 18).
- Мобильный телефон должен поддерживать спецификацию профиля доступа к сообщениям (MAP). Рекомендуется заранее убедиться, что мобильный телефон поддерживает MAP.

Если устройства не поддерживают профиль доступа к сообщениям (MAP):

Установив приложение "Text Message Alert", можно использовать функцию уведомления об SMS-сообщении. Посетите наш веб-сайт: <http://www.panasonic.net/pcc/support/tel/sms/>



- Информацию об установке приложений см. в инструкциях по эксплуатации мобильного телефона.
- Уведомления доступны только на русском.

Настройка функции уведомления об SMS-сообщении

Доступны следующие настройки. Настройка по умолчанию: "Вкл. (без уведомления)".

- "Вкл. (без уведомления)": трубка оповещает, однако не воспроизводит звуковое уведомление.
- "Вкл. (с именем)": трубка оповещает и озвучивает имя отправителя сообщения в звуковом уведомлении.
- "Выкл.": трубка не оповещает.

Мобильный телефон:

Чтобы использовать функцию уведомления об SMS-сообщении, возможно, потребуется включить функцию оповещения Bluetooth мобильного телефона.

Трубка

■ Включение/выключение функции уведомления об SMS-сообщении

- 1 Для мобильного телефона 1: [■■■] (правая программная клавиша)
[6] [1] [0] [1]
Для мобильного телефона 2: [■■■] (правая программная клавиша)
[6] [1] [0] [2]
- 2 [⬆]: "Вкл. / Выкл." → [OK]
- 3 [⬆]: Выберите нужную настройку.
- 4 [OK] → [⏪]

■ Выбор тонального сигнала уведомления

- 1 Для мобильного телефона 1: [■■■] (правая программная клавиша)
[6] [1] [0] [1]
Для мобильного телефона 2: [■■■] (правая программная клавиша)
[6] [1] [0] [2]
- 2 [⬆]: "Тон сигнала" → [OK]
- 3 [⬆]: Выберите нужную настройку.
- 4 [OK] → [⏪]

Примечание:

- Если функция уведомления об SMS-сообщении не работает, нужно включить оповещения в настройках Bluetooth мобильного телефона. Затем отсоедините адаптер для сети переменного тока и подключите его снова, чтобы активировать функцию уведомления об SMS-сообщении. Сведения о том, как это сделать, см. на нашем веб-сайте: <http://www.panasonic.net/pcc/support/tel/sms/>
- В зависимости от мобильного телефона аппарат может озвучивать в звуковом уведомлении имя или номер телефона.
- Данная функция может не произносить все имена правильно.
- Уведомления об SMS-сообщении не записываются в списке вызывавших абонентов аппарата.

Автоответчик для стационарной линии

Автоответчик для стационарной линии

Автоответчик может отвечать на вызовы и записывать их, когда вы не можете подойти к телефону.

Кроме того, можно установить аппарат на воспроизведение приветственного сообщения, но не на запись сообщений вызывающих абонентов, выбрав “Приветствие” в качестве настройки времени записи (стр. 70).



Важная информация:

- Проверьте правильность установки даты и времени аппарата (стр. 15).
- Уведомления автоответчика подаются только на русском языке.

Емкость памяти (включая ваше приветственное сообщение)





Общая длительность записи составляет приблизительно 19 минут. Можно записать до 64 сообщений.





Примечание:

- Когда память для сообщений заполняется:
 - На дисплее трубки отображается “Автоотв. полн.”.
 - Индикатор  на базовом блоке быстро мигает. (При наличии новых записанных сообщений индикатор медленно мигает до тех пор, пока новые сообщения не будут прослушаны.)
 - На трубке не отображаются символ  и общее количество новых сообщений, даже когда автоответчик включен.
 - Если используется предварительно записанное приветственное сообщение, аппарат автоматически переключается на другое предварительно записанное приветственное сообщение, предлагающее абоненту позвонить еще раз позднее.
 - Если вы записали собственное приветственное сообщение, абоненты слышат это сообщение, хотя их сообщения не записываются.

Включение/выключение автоответчика



Автоответчик предварительно установлен во включенное состояние.

1 Для включения:
 (правая программная клавиша)
   

Для выключения:
 (правая программная клавиша)
   

2 

Примечание:

- Когда автоответчик включен,
 - на трубке отображается пиктограмма .
 - на базовом блоке загорается индикатор .





Приветственное сообщение

Когда аппарат отвечает на вызов, для вызывающих абонентов воспроизводится приветственное сообщение.

Можно использовать:



- собственное приветственное сообщение;
- предварительно записанное приветственное сообщение.

Запись собственного приветственного сообщения

1  (правая программная клавиша)
   

2 : “да” → **[OK]**

3 После звукового сигнала держите трубку на расстоянии приблизительно 20 см (cm) и отчетливо говорите в микрофон (макс. 2 минуты 30 секунд).

4 Чтобы остановить запись, нажмите  → 

Автоответчик для стационарной линии

Использование предварительно записанных приветственных сообщений

В аппарате предварительно записаны 2 приветственных сообщения:

- Если был осуществлен возврат к предварительно записанному приветствию, или не было записано собственное приветственное сообщение, аппарат воспроизводит предварительно записанное приветствие, предлагающее вызывающим абонентам оставить свое сообщение.
- Если для продолжительности записи сообщения (стр. 70) установлено значение “Приветствие”, сообщения вызывающих абонентов не записываются, а аппарат воспроизводит другое предварительно записанное приветственное сообщение, предлагающее абонентам позвонить еще раз.

Возврат к предварительно записанному приветственному сообщению

Если нужно использовать предварительно записанное приветственное сообщение после записи собственного приветственного сообщения, собственное записанное приветственное сообщение удаляется.

- 1 **[###]** (правая программная клавиша)
#|3|0|4
- 2 **[OK]** → **[☎]**

Воспроизведение приветственного сообщения

- 1 **[###]** (правая программная клавиша)
#|3|0|3
- 2 **[☎]**

Прослушивание сообщений

Если записаны новые сообщения

- На дисплее трубки отображается **[00]** с общим количеством новых сообщений.

- На базовом блоке медленно мигает индикатор **[00]**.

- 1 **Прослушивание новых сообщений:**
[###] (правая программная клавиша)
#|3|2|3
Прослушивание всех сообщений:
[###] (правая программная клавиша)
#|3|2|4

- 2 По окончании нажмите **[☎]**.

Примечание:

- Чтобы переключиться на динамик, нажмите **[🔊]**.

Использование функции Быстрый доступ

Если отображается **[00]** и медленно мигает индикатор **NR**, значит имеются новые сообщения.

Нажмите **[NR]** на шаге 1 в разделе “Прослушивание сообщений”, стр. 63.

- Для параметра “Нов. сообщ.” должно быть установлено значение “Вкл.” в настройках “Настройка функции Быстрый доступ”, стр. 16.

Прослушивание сообщений из списка сообщений

Можно выбрать запись для воспроизведения.

- 1 **[###]** (правая программная клавиша)
#|3|2|9
- 2 **[↕]**: Выберите необходимую запись из списка сообщений. → **[▶]**
 - Выбранное сообщение можно удалить следующим образом:
[###] → **[↕]**: “Удалить” → **[OK]** → **[↕]**: “да” → **[OK]**
- 3 По окончании нажмите **[☎]**.

Примечание:

- Когда запись уже прослушана, отображается “✓”.
- “Сообщ.” отображается в списке сообщений, если аппарат не может получить информацию о вызывающем абоненте.

Автоответчик для стационарной линии

Эксплуатация автоответчика

[■] (правая программная клавиша) → [00] → [OK]

Клавиша	Режим
[▲] или [▼]	Регулировать громкость громкоговорителя или динамика (во время воспроизведения)
[1] или [←]	Повторить сообщение (во время воспроизведения)*1
[2] или [→]	Пропустить сообщение (во время воспроизведения)*2
[3]	Войти в меню "Настройки"
[4]	Воспроизвести новые сообщения
[5]	Воспроизвести все сообщения
[6]	Воспроизвести приветственное сообщение
[7][6]	Записать приветственное сообщение
[8]	Включить автоответчик
[■]	Приостановка воспроизведения сообщения*3
[9] или [■]	Остановить запись Остановить воспроизведение
[0]	Выключить автоответчик
[*][4]*4	Удалить сообщение, воспроизводимое в данный момент
[*][5]	Удалить все сообщения
[*][6]	Возврат к предварительно записанному приветственному сообщению

*1 Если нажать эту клавишу в течение первых 5 секунд воспроизведения сообщения, когда воспроизведение осуществляется не из списка сообщений, будет воспроизводиться предыдущее сообщение.

*2 При воспроизведении сообщения из списка сообщений, аппарат останавливает воспроизведение сообщения и возвращается к списку сообщений.

*3 Возобновление воспроизведения:
[▲]: "Прослушать" → [OK]

*4 Удаление можно также выполнить следующим образом:
[■] → [▲]: "Удалить" → [OK] → [▲]: "да" → [OK]

Обратный вызов (только для пользователей услуги АОН и услуги Caller ID)

■ При использовании мобильной линии:

- 1 Во время воспроизведения нажмите [■].
- 2 [▲]: "Перезвонить (Моб)" → [OK]
 - Аппарат начнет набор, если:
 - образована пара только с 1 мобильным телефоном.
 - для осуществления мобильных вызовов установлена конкретная линия (стр. 21).
- 3 [▲]: выберите нужный мобильный телефон. → [OK]

■ При использовании стационарной линии:

- 1 Во время воспроизведения нажмите [■].
- 2 [▲]: "Набрать номер" → [OK]

■ Редактирование номера перед обратным вызовом

- 1 Во время воспроизведения нажмите [■].
- 2 [▲]: "Исправить и вызвать" → [OK]
- 3 Отредактируйте номер. → [↶]
 - Для осуществления обратного вызова с помощью мобильной линии продолжите с шага 2, "Осуществление мобильных вызовов", стр. 23.

Удаление всех сообщений

- 1 [■] (правая программная клавиша) [3][2][5]
- 2 [▲]: "да" → [OK] → [☎]

Автоответчик для стационарной линии

Расширенные функции уведомления о новых сообщениях

Звуковое уведомление о сообщениях

Когда функция включена, базовый блок издает звуковые сигналы для оповещения о том, что записано новое входящее сообщение. Базовый блок издает по 2 коротких звуковых сигнала в минуту, пока сообщение не будет прослушано, если включен параметр “Сигнал базы”. По умолчанию установлено значение “Выкл.”.

- 1 (правая программная клавиша)
- 2 : Выберите нужный параметр. → [OK] →

Уведомление о новых сообщениях по SMS*1 или звонком

*1 Только пользователи услуги SMS из России

Эта функция позволяет получать оповещения при записи новых сообщений. Можно воспользоваться 2 следующими способами:

- оповещение по SMS: базовый блок отправляет SMS-сообщение на указанный номер;
- оповещение по телефону: базовый блок выполняет вызов на указанный телефонный номер. Автоответчиком можно управлять удаленно, чтобы прослушать новое сообщение.

Чтобы использовать эти функции, необходимо:

- сохранить номер телефона, на который будет осуществляться вызов;
- включить параметр уведомления о новых сообщениях и выбрать способ уведомления (SMS или вызов).

- Если установить “Настройки SMS”: Вы получите SMS-сообщение с текстом “New message from” (Новое сообщение от) и данными абонента. Стандартный текст сообщения “New message from” по желанию можно редактировать (стр. 66).

- Если установить “Настройки вызова”: Приняв вызов уведомления о новых сообщениях, можно прослушать сообщения по телефону (стр. 67).

Важная информация:

- Сигнал уведомления о новом сообщении подается устройством в течение 1 минуты. Вызов не будет выполнен повторно, даже если он не будет принят.

Включение и выключение параметра уведомления о новых сообщениях

- 1 (правая программная клавиша)
- 2 : “Вкл. / Выкл.” → [OK]
- 3 : Выберите нужную настройку. → [OK]

“Выкл.”

Функция отключена.

“SMS”

Включена функция SMS.

- Если номер телефона для отправки SMS-сообщений не сохранен, нажмите . Продолжайте с шага 4, “Сохранение номера телефона, на который будет отправляться SMS-сообщение с уведомлением”, стр. 66.

“Вызов”

Функция вызова включена.

- Если номер телефона для вызова не сохранен, нажмите . Продолжайте с шага 4, “Сохранение номера телефона, на который будет осуществляться вызов”, стр. 66.

- 4

Примечание:

- На шаге 3, после выбора “SMS”, параметр “SMS вкл/выкл” включается автоматически, даже если изначально для него было установлено значение “Выкл.” (стр. 55).

Автоответчик для стационарной линии

Сохранение номера телефона, на который будет отправляться SMS-сообщение с уведомлением

■ Из телефонной книги:

- 1 **[■ ■ ■]** (правая программная клавиша) **#]3]3]8]**
- 2 **[↕]**: “Настройки SMS” → [OK]
- 3 **[↕]**: “Уведомление на” → [OK] → **[□↔]**
- 4 **[↕]**: “Тел книга” → [OK]
- 5 **[↕]**: Выберите нужную запись телефонной книги. → [OK]
- 6 **[↕]**: Выберите нужный номер телефона. → [OK] → **[☎]**

■ Введение номера телефона:

- 1 **[■ ■ ■]** (правая программная клавиша) **#]3]3]8]**
- 2 **[↕]**: “Настройки SMS” → [OK]
- 3 **[↕]**: “Уведомление на” → [OK] → **[□↔]**
- 4 **[↕]**: “Вручную” → [OK]
- 5 Введите нужное имя (макс. 16 знаков). → [OK]
- 6 Выберите нужный номер (макс. 20 цифр). → [OK] 2 раза → **[☎]**

Примечание:

- Если параметр “SMS **вкл/выкл**” выключен, когда для уведомления о новом сообщении установлена функция “SMS”, параметр уведомления о новом сообщении автоматически выключается (стр. 55).

Редактирование номера телефона для отправки SMS-сообщений

- 1 **[■ ■ ■]** (правая программная клавиша) **#]3]3]8]**
- 2 **[↕]**: “Настройки SMS” → [OK]
- 3 **[↕]**: “Уведомление на” → [OK]
- 4 **[■ ■ ■]** → **[↕]**: “Исправить” → [OK]
- 5 При необходимости отредактируйте имя (макс. 16 знаков.). → [OK]

- 6 При необходимости отредактируйте номер телефона (макс. 20 цифр). → [OK] 2 раза → **[☎]**

Удаление номера телефона для отправки SMS-сообщений

- 1 **[■ ■ ■]** (правая программная клавиша) **#]3]3]8]**
- 2 **[↕]**: “Настройки SMS” → [OK]
- 3 **[↕]**: “Уведомление на” → [OK]
- 4 **[■ ■ ■]** → **[↕]**: “Удалить” → [OK]
- 5 **[↕]**: “Да” → [OK] → **[☎]**
 - Параметр уведомления о новых сообщениях отключен.

Редактирование сохраненного SMS-сообщения

Как только будет записано новое сообщение, вы получите SMS-сообщение с текстом “New message from” (Новое сообщение от) и данными абонента. Стандартный текст сообщения “New message from” по желанию можно редактировать.

- 1 **[■ ■ ■]** (правая программная клавиша) **#]3]3]8]**
- 2 **[↕]**: “Настройки SMS” → [OK]
- 3 **[↕]**: “Сообщение” → [OK]
- 4 Отредактируйте сообщение (макс. 30 знаков). → [OK]
 - Для того, чтобы удалить сохраненное сообщение, нажмите и удерживайте **[C]**.
- 5 [OK] → **[☎]**

Сохранение номера телефона, на который будет осуществляться вызов

■ Из телефонной книги:

- 1 **[■ ■ ■]** (правая программная клавиша) **#]3]3]8]**
- 2 **[↕]**: “Настройки вызова” → [OK]
- 3 **[↕]**: “Уведомление на” → [OK] → **[□↔]**
- 4 **[↕]**: “Тел книга” → [OK]

Автоответчик для стационарной линии

- 5 [↕]: Выберите нужную запись телефонной книги. → [OK]
- 6 [↕]: Выберите нужный номер телефона. → [OK] → [☎]

■ Введение номера телефона:

- 1 [###] (правая программная клавиша) [☎] [3] [3] [8]
- 2 [↕]: “Настройки вызова” → [OK]
- 3 [↕]: “Уведомление на” → [OK] → [☎]
- 4 [↕]: “Вручную” → [OK]
- 5 Введите нужное имя (макс. 16 знаков). → [OK]
- 6 Выберите нужный номер (макс. 24 цифры). → [OK] 2 раза → [☎]

Редактирование сохраненного номера телефона

- 1 [###] (правая программная клавиша) [☎] [3] [3] [8]
- 2 [↕]: “Настройки вызова” → [OK]
- 3 [↕]: “Уведомление на” → [OK]
- 4 [###] → [↕]: “Исправить” → [OK]
- 5 При необходимости отредактируйте имя (макс. 16 знаков). → [OK]
- 6 При необходимости отредактируйте номер телефона (макс. 24 цифры). → [OK] 2 раза → [☎]

Удаление сохраненного номера телефона

- 1 [###] (правая программная клавиша) [☎] [3] [3] [8]
- 2 [↕]: “Настройки вызова” → [OK]
- 3 [↕]: “Уведомление на” → [OK]
- 4 [###] → [↕]: “Удалить” → [OK]
- 5 [↕]: “да” → [OK] → [☎]
 - Параметр уведомления о новых сообщениях отключен.

Активация и отмена пароля удаленного доступа к воспроизведению сообщений

Если функция включена, необходимо вводить пароль удаленного доступа (стр. 68) для воспроизведения новых сообщений во время вызова уведомления о новых сообщениях. Таким образом прослушивание сообщений становится недоступным для посторонних лиц. По умолчанию установлено значение “Отключен”.

- “Отключен”: чтобы прослушать новые сообщения, необходимо нажать [4] (пароль удаленного доступа вводить не нужно).
- “Включен”: чтобы прослушать новые сообщения, необходимо ввести пароль удаленного доступа и нажать [4].

- 1 [###] (правая программная клавиша) [☎] [3] [3] [8]
- 2 [↕]: “Настройки вызова” → [OK]
- 3 [↕]: “Код доступа” → [OK]
- 4 [↕]: Выберите нужный параметр. → [OK] → [☎]

Прослушивание сообщений

Ответив на вызов уведомления о новых сообщениях, можно прослушать сообщения следующим образом.

■ Если для параметра пароля удаленного доступа задано значение “Отключен”:
Во время уведомления нажмите [4], чтобы воспроизвести новое сообщение.

■ Если для параметра пароля удаленного доступа задано значение “Включен”:

- 1 Во время уведомления введите код удаленного доступа (стр. 68).
- 2 Чтобы воспроизвести новое сообщение, нажмите [4].

Примечание:

- В течение 10 секунд с начала прослушивания новых сообщений можно нажать [☎] [9] во время вызова, чтобы отключить функцию уведомления о новом сообщении вызовом.
- После этого, даже если с базового блока поступает вызов уведомления о новых сообщениях, в списке повторного набора трубки такая запись не отображается.

Автоответчик для стационарной линии

Дистанционное управление

Используя телефон с тональным набором, можно позвонить на собственный телефонный номер и получить доступ к аппарату, чтобы прослушать сообщения или изменить настройки автоответчика. Голосовые указания аппарата подсказывают, какие клавиши набора номера следует нажимать для выполнения различных действий.

Код удаленного доступа

Для дистанционного управления автоответчиком необходимо ввести 3-х значный код удаленного доступа. Этот код предохраняет ваши сообщения от дистанционного прослушивания посторонними лицами.

Важная информация:

- Для дистанционного управления автоответчиком сначала необходимо задать код удаленного доступа.

- 1 **[!!!]** (правая программная клавиша)
#306
- 2 Чтобы включить дистанционное управление, введите нужный код удаленного доступа из 3-х цифр.
- 3 **[OK] → [☎]**

Отключение дистанционного управления

Нажмите **[X]** на шаге 2 в разделе “Код удаленного доступа”, стр. 68.

- Введенный код дистанционного доступа удален.

Дистанционное использование автоответчика

- 1 Наберите свой стационарный номер телефона, используя телефон с тональным набором.
- 2 После начала приветственного сообщения введите код удаленного доступа.

- 3 Нажмите **[9]**, чтобы включить голосовые указания.
- 4 Управляйте аппаратом с помощью дистанционных команд (стр. 68).
- 5 Закончив, повесьте трубку.

Голосовые указания

При работе в режиме дистанционного управления голосовые указания аппарата помогают управлять им. Нажмите **[9]** после ввода кода удаленного доступа, чтобы включить голосовые указания.

Примечание:

- Если не нажимать клавиши набора номера в течение 10 секунд после подачи голосовой команды, аппарат разъединяет вызов.

Дистанционные команды

Нажимайте следующие клавиши набора номера для доступа к соответствующим функциям автоответчика:

Клавиша	Режим
[1]	Повторить сообщение (во время воспроизведения)*1
[2]	Пропустить сообщение (во время воспроизведения)
[4]	Воспроизвести новые сообщения
[5]	Воспроизвести все сообщения
[6]	Воспроизвести приветственное сообщение
[7]	Записать приветственное сообщение
[9]	Повторить голосовые указания (воспроизведение или запись остановлены)
[0]	Выключить автоответчик
[X][4]	Удалить сообщение, воспроизводимое в данный момент
[X][5]	Удалить все сообщения

Автоответчик для стационарной линии

Кла-виша	Режим
✕ 6	Возврат к предварительно записанному приветственному сообщению (во время воспроизведения приветственного сообщения)
✕ #	Закончить дистанционное управление (или повесить трубку)

*1 При нажатии в течение первых 5 секунд сообщения воспроизводится предыдущее сообщение.

Дистанционное включение автоответчика

- 1 Наберите свой телефонный номер, используя телефон с тональным набором номера.
- 2 Дайте телефону звонить вплоть до подачи длинного звукового сигнала.
 - Длинный звуковой сигнал подается после 20-го звонка.
 - Дайте телефону звонить даже после того, как слышно голосовое указание (только для пользователей АОН). Голосовые указания будут звучать только по-русски.
- 3 Введите код удаленного доступа в течение 10 секунд после длинного звукового сигнала.
 - Воспроизводится приветственное сообщение.
 - Можно повесить трубку или вновь ввести код удаленного доступа и приступить к дистанционному управлению (стр. 68).

Настройки автоответчика

Контроль вызова

Трубка/базовый блок

В тот момент, когда вызывающий абонент оставляет сообщение, можно прослушивать вызов через громкоговоритель аппарата.

Чтобы отрегулировать громкость громкоговорителя, нажимайте [▲] или [▼] на трубке, или нажимайте [+] или [-] на базовом блоке.

Можно ответить на вызов, нажав [☎] на трубке или [☎] на базовом блоке.

По умолчанию установлено значение “Вкл.”.

- 1 Для настройки трубки: [■■■] (правая программная клавиша) # 3 1 0
Для настройки базового блока: [■■■] (правая программная клавиша) # ✕ 3 1 0

- 2 [⬆]: Выберите нужный параметр. → [OK] → [☎]

Количество звонков до ответа аппарата на вызов

Можно изменить настройку “Число звонков”, определяющую количество звонков, подаваемых аппаратом до ответа на вызов. Можно выбрать от 2 до 7 звонков или значение “Авто”.

По умолчанию установлено значение “6 Звонк.”.

“Авто”: автоответчик аппарата отвечает после 2-го звонка, если записаны новые сообщения, или после 6-го звонка, если новых сообщений нет. Если вы звоните на свой телефон, чтобы прослушать новые сообщения (стр. 68), 3-й звонок телефона дает вам понять, что новых сообщений нет.

Пользователи АОН:

- Голосовые указания подаются перед тем, как автоответчик аппарата отвечает на вызов. Голосовые указания будут звучать только по-русски.
- Аппарат может звонить меньшее число раз, чем установлено.

- 1 [■■■] (правая программная клавиша) # 2 1 1
- 2 [⬆]: Выберите нужный параметр. → [OK] → [☎]

Автоответчик для стационарной линии

Для пользователей сервиса голосовой почты

Чтобы правильно получать голосовую почту и правильно использовать автоответчик, обратите внимание на следующее:

- Чтобы вместо автоответчика устройства использовать услугу голосовой почты (стр. 71), предоставляемый вашим оператором связи/телефонной компанией, отключите автоответчик (стр. 62).
- Чтобы вместо услуги голосовой почты, предоставляемого вашим оператором связи/телефонной компанией, использовать автоответчик этого аппарата, обратитесь к оператору связи/в телефонную компанию и попросите отключить услугу голосовой почты. Если ваш оператор связи/телефонная компания не может сделать этого, выполните следующие действия:
 - Установите настройку “**Число звонков**” аппарата таким образом, чтобы автоответчик отвечал на вызовы раньше переадресации вызова на услугу голосовой почты вашего оператора связи/телефонной компании. Перед изменением этой настройки следует выяснить количество звонков, необходимых для активизации услуги голосовой почты, предоставляемого оператором связи/телефонной компанией.
 - Измените количество звонков услуги голосовой почты таким образом, чтобы автоответчик мог отвечать на вызов первым. Для этого обратитесь к вашему оператору связи/в телефонную компанию.

Продолжительность записи вызывающего абонента

Можно изменить максимальную продолжительность записи сообщений, назначенную для каждого вызывающего абонента. По умолчанию установлено значение “3 мин”.

- 1 **[***]** (правая программная клавиша)
[#]3[0]5
- 2 **[↑]**: Выберите нужный параметр. → **[OK]**
→ **[*]6**

Выбор параметра “Приветствие”

Можно выбрать параметр “Приветствие”, при котором аппарат воспроизводит абонентам приветственное сообщение, но не записывает сообщения.

Выберите “Приветствие” на шаге 2 в разделе “Продолжительность записи вызывающего абонента”, стр. 70.

Примечание:



- При выборе параметра “Приветствие”:
 - Если вы не записали собственное приветственное сообщение, аппарат воспроизводит только предварительно записанное приветственное сообщение, предлагающее абонентам позвонить еще раз позднее.
 - Если вы используете собственное сообщение, запишите только приветственное сообщение, предлагающее абонентам позвонить еще раз позднее (стр. 62).

Услуга голосовой почты для стационарной линии

Голосовая почта представляет собой услугу автоответа, который предоставляется вашим оператором связи/телефонной компанией. После того как вы подключили эту услугу, система голосовой почты вашего оператора связи/телефонной компании может отвечать на вызовы, когда вы не в состоянии ответить сами, или когда линия занята. Сообщения записываются вашим оператором связи/телефонной компанией, а не вашим телефоном.







Если имеются новые сообщения и если доступна функция уведомления о новых сообщениях, на дисплее трубки отображается . Подробнее об этой услуге можно узнать у оператора связи/в телефонной компании.

Важная информация:

- Если символ  все еще отображается на дисплее, даже если новые сообщения прослушаны, отключите его, нажав и удерживая , пока трубка не подаст звуковой сигнал.
- Чтобы вместо автоответчика устройства использовать услугу голосовой почты, предоставляемый вашим оператором связи/телефонной компанией, отключите автоответчик (стр. 62). Подробнее см. стр. 70.

Ввод знаков

Для ввода знаков и цифр используются клавиши набора номера. Каждой клавише набора номера назначено несколько знаков. Знаки, которые можно ввести, зависят от выбранного режима ввода знаков (стр. 71).

- Нажимайте  или  для перемещения курсора влево или вправо.
- Для ввода знаков и цифр нажимайте клавиши набора номера.
- Нажмите , чтобы удалить знак или цифру, выделенную курсором. Нажмите и удерживайте , чтобы удалить все знаки или цифры.
- Нажимайте , чтобы переключаться между верхним и нижним регистрами.
- Чтобы ввести другой знак, расположенный на той же клавише набора номера, нажимайте  для перемещения курсора к следующему месту, а затем нажмите соответствующую клавишу набора номера.
- Если ни одна клавиша набора номера не нажата в течение 5 секунд после ввода знака, знак фиксируется и курсор перемещается в следующую позицию.

Режимы ввода знаков

Доступны следующие режимы ввода знаков: Кириллица (АБВ), Числовой (0–9), Латинский (ABC), Греческий (ΑΒΓ) и Расширенный (ΑΔΑ). Во всех этих режимах ввода знаков, кроме Числового, можно выбрать символ для ввода, нажимая клавишу набора номера.

Когда на аппарате отображает экран Ввода знаков:
[R/ECO] → : Выберите режим ввода знаков. → **[OK]**

Примечание:

-  в приведенных ниже таблицах означает одиночный пробел.
- Клавиши набора с пометками *1, *2 и *3 в следующих таблицах соответствуют другим символам в SMS-сообщениях. См. примечания для *1, *2 и *3.

Полезная информация

Таблица знаков кириллицы (АБВ)

0	1 ^{*1}	2	3	4	5	6	7	8	9	#
~ 0 Г Є І І Ў	& ' () * , - . / 1	А Б В Г 2	Д Е Ж З 3	И Й К Л 4	М Н О П 5	Р С Т У 6	Ф Х Ц Ч 7	Ш Щ Ъ Ы 8	Ь Э Ю Я 9	#
~ 0 г є і і ў		а б в г 2	д е ж з 3	и й к л 4	м н о п 5	р с т у 6	ф х ц ч 7	ш щ ъ ы 8	ь э ю я 9	

Таблица ввода цифр (0-9)

0	1	2	3	4	5	6	7	8	9	#
0	1	2	3	4	5	6	7	8	9	#

Таблица знаков латинского алфавита (ABC)

0	1 ^{*1}	2	3	4	5	6	7	8	9	#
~ 0	& ' () * , - . / 1	A B C 2	D E F 3	G H I 4	J K L 5	M N O 6	P Q R S 7	T U V 8	W X Y Z 9	#
		a b c 2	d e f 3	g h i 4	j k l 5	m n o 6	p q r s 7	t u v 8	w x y z 9	

Таблица знаков греческого алфавита (ΑΒΓ)

0	1 ^{*1}	2	3	4	5	6	7	8	9	#
~ 0	& ' () * , - . / 1	Α Β Γ 2	Δ Ε Ζ 3	Η Θ Ι 4	Κ Λ Μ 5	Ν Ξ Ο 6	Π Ρ Σ 7	Τ Υ Φ 8	Χ Ψ Ω 9	#

Таблица расширенных знаков (ΑΑΑ)

0	1 ^{*1}	2	3	4 ^{*2}	5	6	7	8	9 ^{*3}	#
~ 0	& ' () * , - . / 1	A À Á Â Ã Ä Å Æ Β Ç 2	D È É Ê Ë Ì Í Î Ï 3	G Ğ H I Ï Î Ï 4	J K L 5	M N Ñ O Ò Ó Ô Õ Ö ø 6	P Q R S Ş ß 7	T U Ù Ú Û Ü Ý V 8	W Ñ X Y Ý Z 9	#
		a à á â ã ä å æ b ç 2	d e è é ê ë ë f 3	g ğ h i ï î ï 4	j k l 5	m n ñ o ò ó ô õ ö ø 6	p q r s ş ß 7	t u ù ú û ü ý v 8	w ñ x y ý z 9	

Полезная информация

- Следующие знаки используются и для верхнего, и для нижнего регистров: ø § Ŵ ŷ

*1	1	*2	4	*3	9
	. @ / : ; * # + - 1 " ' , ! i ? ð _ € £ \$ ¥ () [] { } & % \ ^ ~ < > = □ §		G Ğ H I L Í Î Ï Ì I 4 g ğ h i l í î ï ì i 4		W X Y Z 9 w x y z 9

Сообщения об ошибках

Сообщение на дисплее	Причина/решение
Нет питания или Нет связи. Переподключите питание базы.	<ul style="list-style-type: none"> • Потеряна связь трубки с базовым блоком. Переместитесь ближе к базовому блоку и повторите попытку. • Отсоедините адаптер для сети переменного тока базового блока, чтобы сбросить настройки аппарата. вновь подсоедините адаптер и повторите попытку. • Возможно, регистрация трубки была отменена. Повторите регистрацию трубки (стр. 84).
Занят	<ul style="list-style-type: none"> • Базовый блок не образовал пару ни с одним мобильным телефоном. Образуйте пару с мобильным телефоном (стр. 18). • Вызываемое устройство в данный момент используется. • Используется другое устройство, и система занята. Попробуйте еще раз позднее. • Используемая трубка расположена слишком далеко от базового блока. Переместитесь ближе и попробуйте еще раз.
Ошибка	<ul style="list-style-type: none"> • Запись оказалась слишком короткой. Попробуйте еще раз. • Мобильная линия используется другим абонентом. Попробуйте еще раз позднее. • Копирование телефонной книги не завершено (стр. 58). Мобильный телефон отключен от базового блока. Убедитесь, что к мобильному телефону не подключены другие устройства Bluetooth, и повторите попытку. • При попытке воспроизведения музыки с помощью устройства Bluetooth устройство не было подключено к базовому блоку.
Неудачно	<ul style="list-style-type: none"> • Аппарат пытался подключиться к мобильному телефону, однако подключение не удалось. <ul style="list-style-type: none"> – Мобильная линия используется другим абонентом. Попробуйте еще раз позднее. – Убедитесь, что мобильный телефон не подключен к другим устройствам Bluetooth.
Неверн. номер	<ul style="list-style-type: none"> • Вы пытались отправить SMS-сообщение по номеру телефона, сохраненному в телефонной книге, в списке вызывавших абонентов или в списке повторного набора, длина которого превышает 20 цифр.



Полезная информация

Сообщение на дисплее	Причина/решение
Память полна	<ul style="list-style-type: none">● Память телефонной книги заполнена. Удалите ненужные записи (стр. 33).● Память для сообщений заполнена. Удалите ненужные сообщения (стр. 64).● Память черного списка заполнена. Удалите ненужные записи (стр. 46).
Используйте заряжаемые батареи.	<ul style="list-style-type: none">● Вставлена батарея неверного типа (щелочная или марганцевая). Используйте только аккумуляторные Ni-MH батареи, упомянутые на стр. 3, 6.
Подключите услугу Caller ID	<ul style="list-style-type: none">● Необходимо подключить услугу Caller ID. О наличии и предоставлении услуги можно узнать у оператора связи/в телефонной компании. Как только информация о вызывающем абоненте получена, это сообщение перестает отображаться.

Устранение неполадок

Если после выполнения инструкций, приведенных в этом разделе, при использовании аппарата по-прежнему возникают трудности, отсоедините адаптер для сети переменного тока базового блока и выключите трубку, затем вновь подсоедините адаптер для сети переменного тока базового блока и включите трубку.

Общее использование

Неисправность	Причина/решение
Даже после установки заряженных батарей трубка не включается.	<ul style="list-style-type: none">● Поместите трубку на базовый блок, чтобы включить трубку.
Аппарат не работает.	<ul style="list-style-type: none">● Убедитесь в том, что батареи установлены правильно (стр. 10).● Полностью зарядите батареи (стр. 10).● Проверьте подсоединения (стр. 9).● Отсоедините адаптер для сети переменного тока базового блока, чтобы сбросить настройки аппарата, и выключите трубку. Подсоедините адаптер, включите трубку и попытайтесь еще раз.● Трубка не зарегистрирована на базовом блоке. Зарегистрируйте трубку (стр. 84).
На дисплее трубки ничего не отображается или он не светится.	<ul style="list-style-type: none">● Трубка в режиме хранителя экрана (стр. 16). Для включения дисплея:<ul style="list-style-type: none">– нажмите  во время вызова;– нажмите  в любой другой момент.● Настройка “Дисплей на зарядке” установлена на “Выкл.” во время зарядки. Измените настройку (стр. 41).● Трубка не включена. Включите питание (стр. 15).
Не удается отключить подсветку дисплея трубки во время зарядки.	<ul style="list-style-type: none">● Настройка “Дисплей на зарядке” установлена на “Вкл.”. Измените настройку (стр. 41).

Полезная информация



Неисправность	Причина/решение
Не удается образовать пару мобильного телефона с базовым блоком.	<ul style="list-style-type: none"> ● В зависимости от совместимости мобильного телефона, возможно, не удастся образовать пару между ним и базовым блоком. Убедитесь, что мобильный телефон поддерживает спецификацию профиля "свободные руки" (HFP). ● Убедитесь, что функция Bluetooth мобильного телефона включена. В зависимости от мобильного телефона, возможно, понадобится включить эту функцию. ● Возможно, технология Bluetooth на мобильном телефоне не функционирует должным образом. Выключите и включите мобильный телефон. ● Если мобильный телефон уже подключен к другому устройству Bluetooth, выключите это устройство или отключите его от мобильного телефона. ● Для некоторых мобильных телефонов может потребоваться ввести PIN-код Bluetooth для образования пары. Убедитесь, что введен правильный PIN-код.
Не удается подключить мобильный телефон к базовому блоку.	<ul style="list-style-type: none"> ● Убедитесь, что мобильный телефон включен. ● Убедитесь, что мобильный телефон находится в диапазоне действия базового блока (стр. 13). ● Функция Bluetooth мобильного телефона выключена. Включите ее. ● В зависимости от состояния беспроводной среды, например отсутствия электрических помех, может возникать задержка, даже если включена функция автоматического подключения. Можно выполнить подключение к базовому блоку вручную (стр. 20). ● Между мобильным телефоном и базовым блоком не образована пара. Образуйте пару с мобильным телефоном (стр. 18).
Не слышно тонального сигнала готовности.	<ul style="list-style-type: none"> ● Убедитесь, что используется поставляемый телефонный шнур. Возможно, старый телефонный шнур имеет другую разводку. ● Не подсоединен адаптер для сети переменного тока базового блока или телефонный шнур. Проверьте соединения. ● Отсоедините базовый блок от телефонной линии и подсоедините линию к заведомо исправному телефону. Если исправный телефон работает нормально, обратитесь в центр обслуживания, чтобы отремонтировать аппарат. Если исправный телефон не работает нормально, обратитесь к вашему оператору связи/в телефонную компанию.
Не удается использовать Быстрый доступ, хотя индикатор NR медленно мигает.	<ul style="list-style-type: none"> ● Другой аппарат уже используется. Подождите и повторите попытку позднее. ● Включена функция блокировки клавиатуры. Отключите его (стр. 30).
Базовый блок издает короткие звуковые сигналы.	<ul style="list-style-type: none"> ● Записаны новые сообщения. Прослушайте новые сообщения (стр. 63).

Полезная информация

Список меню

Неисправность	Причина/решение
Сведения на дисплее отображаются на незнакомом языке.	<ul style="list-style-type: none">● Измените язык меню дисплея (стр. 15).
Не удается активировать Эко режим.	<ul style="list-style-type: none">● Нельзя установить Эко режим, когда установлен режим ретранслятора “Вкл.”. Если необходимо, установите для режима ретранслятора значение “Выкл.” (стр. 49).
Не удается зарегистрировать трубку на базовом блоке.	<ul style="list-style-type: none">● Введен неправильный PIN. Если вы забыли свой PIN-код, обратитесь в авторизованный центр обслуживания.

Перезарядка батареи

Неисправность	Причина/решение
Трубка подает звуковые сигналы, и/или мигает 	<ul style="list-style-type: none">● Низкий уровень заряда батареи. Полностью зарядите батареи (стр. 10).
Батареи заряжены полностью, но – продолжает мигать  или – время работы от батарей сократилось.	<ul style="list-style-type: none">● Протрите полюса батарей (\oplus, \ominus) и зарядные контакты сухой тканью и зарядите еще раз.● Необходимо заменить батареи (стр. 10).

Как совершать вызовы/отвечать на вызовы, внутренние вызовы

Неисправность	Причина/решение
отображается пиктограмма 	<ul style="list-style-type: none">● Трубка слишком далеко от базового блока. Переместитесь ближе.● Адаптер для сети переменного тока базового блока не подсоединен должным образом. Подсоедините адаптер для сети переменного тока к базовому блоку повторно.● Трубка не зарегистрирована на базовом блоке. Зарегистрируйте ее (стр. 84).● Переход в Эко режим сокращает зону действия базового блока в режиме ожидания. При необходимости, отключите Эко режим (стр. 16).

Полезная информация

Неисправность	Причина/решение
Во время разговора слышны шумы, звук появляется и исчезает.	<ul style="list-style-type: none"> Вы используете трубку или базовый блок в месте с сильными электромагнитными помехами. Переставьте базовый блок и пользуйтесь трубкой вдали от источников помех. Переместитесь ближе к базовому блоку. Если используется услуга DSL/ADSL, то между базовым блоком и розеткой телефонной линии рекомендуется установить фильтр DSL/ADSL. Подробнее об этом можно узнать у поставщика услуг DSL/ADSL. При осуществлении мобильного вызова с помощью функции установки связи с мобильными устройствами могут быть слышны шумы во время мобильного вызова, если смартфон находится слишком близко от базового блока. Для оптимальной работы рекомендуется размещать смартфон на расстоянии от 0,6 м (м) до 3 м (м) от базового блока.
Через громкоговоритель аппарата с мобильного телефона воспроизводятся непредвиденные звуки.	<ul style="list-style-type: none"> Приложения, установленные на смартфоне, могут обрабатывать внутренние звуковые эффекты приложения или другие звуки, как музыку. В таком случае эти звуки могут воспроизводиться через громкоговоритель аппарата. Выйдите из соответствующего приложения с помощью смартфона.
Трубка или базовый блок не воспроизводит сигнал звонка.	<ul style="list-style-type: none"> Включена громкость звонка для стационарной линии. Отрегулируйте громкость звонка (стр. 40). Включена громкость звонка для мобильной линии. Отрегулируйте громкость звонка (стр. 38). Аппарат, не выбранный для воспроизведения сигнала звонка для мобильных вызовов, не будет звонить. Сведения об изменении выбора см. на стр. 19. Включен режим Не тревожить. Отключите его (стр. 45).
Не удается осуществлять местные вызовы по мобильной линии с помощью трубки.	<ul style="list-style-type: none"> При осуществлении мобильных вызовов нужно добавлять код зоны. Сохраните код зоны, чтобы он автоматически добавлялся к началу номера телефона при осуществлении мобильных вызовов (стр. 22).
Не удается осуществлять мобильные вызовы или отвечать на них с помощью трубки или Не удается отвечать на мобильные вызовы с помощью базового блока.	<ul style="list-style-type: none"> В зависимости от совместимости мобильного телефона, возможно, не удастся осуществлять мобильные вызовы или отвечать на них, даже если мобильный телефон подключен к базовому блоку. Убедитесь, что загорелся индикатор (■ 1/■ 2), и что мобильный телефон подключен к базовому блоку (стр. 20). Если другой абонент осуществляет мобильный вызов, невозможно использовать функцию мобильной связи. Допускается только одно активное подключение Bluetooth одновременно. Мобильный телефон используется отдельно от системы.
Можно осуществлять мобильные вызовы и отвечать на них, однако звук не воспроизводится.	<ul style="list-style-type: none"> Возможно, технология Bluetooth на мобильном телефоне не функционирует должным образом. Выключите и включите мобильный телефон. Отключите и вновь подключите адаптер для сети переменного тока базового блока и повторите попытку.
Не удается переключать мобильные вызовы с аппарата на мобильный телефон.	<ul style="list-style-type: none"> Возможно, мобильный телефон не поддерживает эту функцию. См. инструкции по эксплуатации мобильного телефона.

Полезная информация

Неисправность	Причина/решение
Не могу совершить вызов.	<ul style="list-style-type: none">● Возможно, неправильно установлен режим набора номера. Измените настройку (стр. 17).● Набран номер, на который установлено ограничение вызова (стр. 48).● Включена функция блокировки клавиатуры. Отключите его (стр. 30).
Была нажата клавиша [☎] на базовом блоке, однако нужный мобильный вызов не был передан на базовый блок.	<ul style="list-style-type: none">● Если при нажатии [☎] на базовом блоке стационарная линия используется, базовый блок принимает вызов по стационарной линии.● Если при нажатии [☎] на базовом блоке используются 2 мобильных телефона, базовый блок принимает вызов по мобильной линии 1.
Вызов по мобильной линии не разъединяется даже после завершения вызова на трубке (или базовом блоке).	<ul style="list-style-type: none">● Это может зависеть от приложения телефона. Разъедините вызов с помощью мобильного телефона.
Не удается временно изменить режим набора с импульсного на тональный во время вызова.	<ul style="list-style-type: none">● Нажмите [*] (тональный набор) во время вызова, а затем нажмите соответствующие клавиши набора для тонального набора.
Не удается делать междугородные и/или международные вызовы, набирая "8".	<ul style="list-style-type: none">● Набирайте, вставляя паузу между "8" и телефонным номером. При необходимости вставьте не менее 2 пауз, чтобы обеспечить достаточное время коммутации на городской телефонной станции (стр. 24).● Код для совершения междугородних или международных звонков в вашей стране мог измениться с "8" на "0". Обратитесь к поставщику услуг или телефонной компании, чтобы узнать, как совершать междугородние или международные звонки.
Для пользователей АОН: После ответа на вызов с другого телефона, подключенного к той же телефонной линии, аппарат продолжает звонить.	<ul style="list-style-type: none">● Сократите лимит времени звонка (стр. 54).

Полезная информация

Неисправность	Причина/решение
Для пользователей АОН: другой телефон, подключенный к той же линии, перестал звонить, хотя базовый блок продолжает.	<ul style="list-style-type: none"> ● Если требуется, чтобы другой телефон звонил дольше, измените количество звонков для АОН. Этот параметр позволяет выбрать количество сигналов звонка телефона, воспроизводимых перед получением информации об абоненте. Установка по умолчанию – “1 Звонк.”. [■ ■ ■] (правая программная клавиша) #225 → [↕]: Выберите необходимое количество сигналов звонка (от 1 до 9). → [OK] → [📞] ● Если значение приведенного выше параметра изменено, это повлияет на указанное ниже. <ul style="list-style-type: none"> – Информация о вызывающем абоненте отображается после количества звонков, установленного на момент вызова. – Когда автоответчик включается дистанционно, количество сигналов звонка до длинного гудка (стр. 69) возрастает, если используется черный список. Удалите номера из черного списка (стр. 45). – Когда используется черный список, автоответчик срабатывает позже, чем установлено (стр. 69). Удалите номера из черного списка (стр. 45). <p>Если используется другой телефон, подключенный к этой же линии, также проверьте ограничение времени вызова (стр. 54).</p>

Пользователи услуги АОН и услуги Caller ID

Неисправность	Причина/решение
Не отображается информация о вызывающем абоненте.	<ul style="list-style-type: none"> ● Необходимо подключить услугу Caller ID. О наличии и предоставлении услуги можно узнать у оператора связи/в телефонной компании. ● Установите для режима идентификации вызывающего абонента значение “Авто” (стр. 51). Если по-прежнему не принимается информация о вызывающем абоненте, попробуйте установить для режима идентификации вызывающего абонента значение “caller ID” (стр. 51). ● Если аппарат подсоединен к какому-либо дополнительному телефонному оборудованию, удалите его и подключите аппарат напрямую к стенной розетке. ● Если используется услуга DSL/ADSL, то между базовым блоком и розеткой телефонной линии рекомендуется установить фильтр DSL/ADSL. Подробнее об этом можно узнать у поставщика услуг DSL/ADSL. ● Возможно, создаются помехи другим телефонным оборудованием. Отсоедините другое оборудование и повторите попытку.
Мне не требуется информация о вызывающем абоненте (только пользователи АОН).	<ul style="list-style-type: none"> ● Установите для режима идентификации вызывающего абонента значение “АОН выкл.” (стр. 51).

Полезная информация

Неисправность	Причина/решение
Аппарат отображает информацию о вызывающем абоненте при 2-м звонке или позднее.	<ul style="list-style-type: none"> ● Переместитесь ближе к базовому блоку. ● Это может быть нормальным явлением для вашего оператора связи/телефонной компании. ● Если для режима идентификации вызывающего абонента установлено значение “Авто” для пользователей АОН, установите режим идентификации вызывающего абонента “АОН” (стр. 51).
Отображается “Черн. список”.	<ul style="list-style-type: none"> ● Это вызов с номера, занесенного в черный список (стр. 45).
Время на аппарате изменилось (только у пользователей услуги Caller ID).	<ul style="list-style-type: none"> ● Изменение возникло вследствие получения неправильных данных времени от входящего вызова с Caller ID. Отключите настройку времени, установив значение “Вручную” (стр. 40).
Не объявляется информация о вызывающем абоненте.	<ul style="list-style-type: none"> ● Для использования функции голосового АОН/Caller ID сохраните имя и номер телефона в телефонной книге (стр. 31). ● Необходимо установить для режима идентификации вызывающего абонента настройку, отличную от “АОН выкл.”, в зависимости от того, какая услуга предоставляется (стр. 51). Чтобы использовать услугу Caller ID, необходимо подключить ее. ● Убедитесь, что функция голосового АОН/Caller ID включена (стр. 40). ● Выключена громкость звонка для стационарной линии. Отрегулируйте громкость звонка (стр. 40). ● Выключена громкость звонка для мобильной линии. Отрегулируйте громкость звонка (стр. 38). ● Аппарат, не выбранный для воспроизведения сигнала звонка для мобильных вызовов, не озвучивает информацию о вызывающем абоненте. Сведения об изменении выбора см. на стр. 19. ● Для режима воспроизведения сигнала звонка мобильного телефона установлена настройка “Вкл. (без Голос. АОН)”. Сведения об изменении режима см. на стр. 19. ● В зависимости от настроек количества звонков, автоответчик может ответить на вызов до объявления информации о вызывающем абоненте. Выберите другую настройку (стр. 69).
Не удается выключить объявление информации о вызывающем абоненте.	<ul style="list-style-type: none"> ● Включена функция голосового АОН/Caller ID. Отключите его (стр. 40).
Не удается отключить голосовые указания, которые слышат абоненты при вызове данного аппарата.	<ul style="list-style-type: none"> ● Эти голосовые сообщения необходимы в соответствии с требованиями действующего стандарта на АОН, и они не могут быть отключены при работе в режиме АОН.

Использование устройств Bluetooth

Неисправность	Причина/решение
Не удается копировать записи телефонной книги с мобильного телефона.	<ul style="list-style-type: none"> ● Убедитесь, что мобильный телефон поддерживает беспроводную технологию Bluetooth. ● Убедитесь, что мобильный телефон поддерживает спецификацию профиля доступа к телефонной книге (PBAP) или профиля вставки объекта (OPP). ● Если мобильный телефон уже подключен к другому устройству Bluetooth, выключите это устройство или отключите его от мобильного телефона. ● Мобильная линия используется другим абонентом. Попробуйте еще раз позднее. ● Выключите мобильный телефон, затем включите его и повторите попытку. ● Если запись уже сохранена в телефонной книге аппарата, ее невозможно скопировать даже путем выбора другой категории. ● iPhone не поддерживает копирование телефонной книги отдельно.
Раздается сигнал ошибки при попытке программирования функции Bluetooth.	<ul style="list-style-type: none"> ● Доступ к функции Bluetooth не может быть осуществлен сразу после подключения адаптера для сети переменного тока к базовому блоку. Подождите несколько секунд и повторите попытку.
Уведомления об SMS-сообщении не отображаются или не озвучиваются.	<ul style="list-style-type: none"> ● Убедитесь, что мобильный телефон поддерживает спецификацию профиля доступа к сообщениям (MAP). ● Если смартфон не поддерживает профиль доступа к сообщениям (MAP), загрузите приложение "Text Message Alert" (стр. 61). ● Для функции уведомления об SMS-сообщении установлена настройка "Вкл. (без уведомления)" или "Выкл.". Установите настройку "Вкл. (с именем)". ● Выключена функция оповещений Bluetooth устройства Bluetooth. ● Трубка, выбранная для отображения и/или озвучивания уведомлений, используется. ● Устройство Bluetooth или его соответствующая мобильная линия используется.
Не удается воспроизвести музыку с устройства Bluetooth через громкоговоритель базового блока.	<ul style="list-style-type: none"> ● Убедитесь, что устройство Bluetooth поддерживает спецификацию расширенного профиля распространения аудио (A2DP). ● Нужное устройство Bluetooth не выбрано. Измените настройку "Музыкальное Устройство" (стр. 38).
Не удается использовать трубку в качестве пульта дистанционного управления при воспроизведении музыки с устройства Bluetooth через громкоговоритель базового блока.	<ul style="list-style-type: none"> ● Убедитесь, что устройство Bluetooth поддерживает спецификацию профиля дистанционного управления аудио- и видеоаппаратурой (AVRCP).
На дисплее трубки не отображается информация о музыке.	<ul style="list-style-type: none"> ● Убедитесь, что устройство Bluetooth поддерживает спецификацию профиля дистанционного управления аудио- и видеоаппаратурой (AVRCP версии 1.3 или более поздней).

Полезная информация

Неисправность	Причина/решение
Мобильный вызов не осуществляется, однако индикатор (1/2) на базовом блоке может мигать.	<ul style="list-style-type: none">Убедитесь, что на смартфоне не активировано какое-либо приложение мультимедийного проигрывателя.

SMS (служба коротких сообщений)

Неисправность	Причина/решение
Номер Центра SMS-сообщений занесен в список вызывавших абонентов, и сообщение не получено.	<ul style="list-style-type: none">Кто-то попытался отправить вам сообщение в тот момент, когда функция SMS была отключена. Включите его (стр. 55).
Не удается отправлять или получать SMS-сообщения.	<ul style="list-style-type: none">Вы не подключили соответствующую услугу. Обратитесь к вашему оператору связи/в телефонную компанию.Номера Центра SMS-сообщений не сохранены или неправильны. Сохраните правильные номера (стр. 55).Передача сообщения была прервана. Дождитесь завершения отправки сообщения, прежде чем пользоваться другими функциями телефона.Функция SMS недоступна для пользователей АОН. Убедитесь, что для режима идентификации вызывающего абонента установлена настройка, отличная от "аон" (стр. 51).Если используется услуга DSL/ADSL, то между базовым блоком и розеткой телефонной линии рекомендуется установить фильтр DSL/ADSL. Подробнее об этом можно узнать у поставщика услуг DSL/ADSL.
Отображается "FD".	<ul style="list-style-type: none">Аппарат не может подсоединиться к Центру SMS-сообщений. Убедитесь, что сохранены правильные номера Центра SMS-сообщений. Убедитесь, что функция SMS включена (стр. 55).
Отображается "FE".	<ul style="list-style-type: none">Во время отправки сообщения произошла ошибка. Попробуйте еще раз.
Отображается "E0".	<ul style="list-style-type: none">Ваш номер телефона постоянно удерживается, или вы не подключили соответствующую услугу. Обратитесь к вашему оператору связи/в телефонную компанию.

Полезная информация

Автоответчик

Неисправность	Причина/решение
Аппарат не записывает новые сообщения.	<ul style="list-style-type: none">● Автоответчик выключен. Включите его (стр. 62).● Автоответчик не отвечает на вызовы по мобильным линиям и не записывает их.● Память сообщений заполнена. Удалите ненужные сообщения (стр. 64).● Для продолжительности записи установлено значение “Приветствие”. Измените настройку (стр. 70).● Сервис голосовой почты оператора связи/телефонной компании может отвечать на вызовы до ответа на вызовы автоответчика аппарата. Измените настройку количества звонков аппарата (стр. 69) на низшее значение или обратитесь к вашему оператору связи/в телефонную компанию.● Номер телефона вызывающего абонента совпал с записью в черном списке (только для пользователей услуги АОН и услуги Caller ID, стр. 45).● Автоответчик не будет отвечать на входящие вызовы, в то время как в вызове задействованы трубка или базовый блок.
Невозможно управлять автоответчиком дистанционно.	<ul style="list-style-type: none">● Код дистанционного доступа не установлен. Установите код дистанционного доступа (стр. 68).● Введен неправильный код удаленного доступа. Если вы забыли код дистанционного управления, войдите в установку кода дистанционного управления и проверьте текущий код (стр. 68).● Если не удается включить автоответчик дистанционно, возможно, установлено слишком большое ограничение времени вызова. Измените параметры (только для пользователей АОН, стр. 54).● Автоответчик выключен. Включите его (стр. 69).● Невозможно управлять автоответчиком при осуществлении вызова на мобильный телефон, спаренный с базовым блоком.

Попадание жидкости внутрь аппарата

Неисправность	Причина/решение
В трубку/базовый блок попала жидкость или другая влага.	<ul style="list-style-type: none">● Отсоедините адаптер для сети переменного тока и телефонный шнур от базового блока. Извлеките батареи из трубки и дайте им просохнуть не менее 3 дней. После того как трубка/базовый блок полностью высохли, подсоедините адаптер для сети переменного тока и телефонный шнур. Вставьте батареи и полностью зарядите их перед использованием. Если аппарат не работает должным образом, обратитесь в авторизованный центр обслуживания.

Осторожно:

- Во избежание серьезного повреждения не используйте микроволновую печь для ускорения сушки.

Полезная информация

Регистрация трубки на базовом блоке

- 1 Трубка:**
[■] (правая программная клавиша) # 1 3 0
- 2 Базовый блок:**
Нажмите и удерживайте [••] приблизительно 5 секунд.
- 3 Трубка:**
[OK] → Дождитесь отображения “PIN базы”. → Введите PIN-код базового блока (по умолчанию: “0000”). → [OK]
 - Если вы забыли свой PIN-код, обратитесь в авторизованный центр обслуживания.

Отмена регистрации трубки

- 1 [■]** (правая программная клавиша) # 1 3 1
- 2 [OK]**
- 3 [↕]: “да” → [OK]**
- 4 [↻]**

Срок службы изделия

Установленный производителем срок службы изделия равен 5 годам с даты производства при условии, что изделие используется в строгом соответствии с настоящей инструкцией по эксплуатации и применимыми техническими стандартами.

Меры предосторожности при обращении с сетевыми адаптерами:

1. Запрещается изменять, модифицировать или ремонтировать сетевой адаптер.
2. Запрещается вынимать или вставлять кабель питания влажными руками.
3. Запрещается наступать на кабель питания, располагать его там, где он или разъем питания могут быть повреждены.
4. Запрещается применять сетевой адаптер в местах, подверженных воздействию воды или сильно загрязненных местах.
5. Запрещается устанавливать сетевой адаптер в таких местах, где он может легко упасть или быть поврежденным сильным колебанием.
6. Запрещается применять сетевой адаптер в сетевых розетках с некачественным соединением.
7. Запрещается применять сетевой адаптер для работы с напряжением питания, отличным от 220-240 В (V) переменного тока.
8. Запрещается применять сетевой адаптер с любым другим оборудованием.
9. Регулярно удаляйте любую грязь с кабеля питания.
10. Если аппарат не эксплуатируется в течение продолжительного времени (несколько месяцев и более), отсоедините сетевой адаптер от розетки сети питания переменного тока.

Меры предосторожности при обращении с аккумуляторами:

Для снижения риска возгорания или нанесения повреждений прочитайте и соблюдайте данные указания:

1. Применяйте аккумуляторы только установленного образца.
2. Запрещается бросать аккумуляторы в огонь. Они могут взорваться.
Изучите местные правила утилизации отходов в отношении специальных указаний по утилизации аккумуляторов.
3. Запрещается открывать или разбирать аккумулятор. Вытекающий электролит обладает коррозионным действием и может вызвать ожоги или повреждения глаз или кожи. При попадании в пищеварительный тракт электролит может вызвать отравление.
4. Уделяйте особое внимание обращению с аккумуляторами, чтобы не допустить короткого замыкания клемм аккумулятора с электропроводными материалами, например, кольцами, браслетами и ключами. Аккумулятор и/или изделие из электропроводного материала могут перегреться и вызвать ожоги.
5. Заряжайте аккумулятор, входящий в комплект поставки или идентифицированный для применения с данным изделием, только в соответствии с указаниями и ограничениями, представленными в настоящем Руководстве.
6. При неправильно проведенной замене аккумулятора возникает опасность взрыва. Заменяйте только таким же аккумулятором или аккумулятором эквивалентного типа, рекомендованным производителем.

Указатель

Указатель

- Р** PIN-код: 22, 49
- А** Автоматический ответ на вызовы внутренней связи: 30
Автоматическое начало разговора: 24, 42
Автоответчик: 62
 Включение/выключение: 62
 Дистанционное управление: 68
 Код удаленного доступа: 68
 Количество звонков: 69
 Контроль вызова: 69
 Приветственное сообщение: 62
 Продолжительность записи: 70
 Пр прослушивание сообщений: 63, 68
 Список сообщений: 63
 Только приветствие: 70
 Уведомление о новых сообщениях: 65
 Удаление сообщений: 64, 68
- Б** Батареи: 10
Беспроводная технология Bluetooth
 Мобильный телефон (установка связи с мобильными устройствами): 18
 Передача телефонной книги: 58
Блокировка клавиш: 30
Будильник: 44
Быстрый доступ (клавиша NR): 16
Быстрый набор: 33
- В** Ввод знаков: 71
Включение/выключение питания: 15
Внутренняя связь: 29
Воспроизведение музыки: 59
Временный тональный набор: 25
Выключение микрофона: 25
- Г** Голосовая почта: 71
Голосовой АОН/Caller ID: 40, 52
Громкоговоритель: 23
Громкость
 Громкоговоритель: 23
 Громкоговоритель (базовый блок): 24
 Динамик: 23
 Звонок (базовый блок): 24, 38, 40
 Звонок (трубка): 24, 38, 40
- Д** Дата и время: 15
Дисплей
 Заставка: 41
 Подсветка ЖК-дисплея: 41
 Режим отображения: 41
 Цвет: 41
 Часы: 41
- Язык: 15
- З** Защита телефонных вызовов: 49
- И** Искатель: 37, 41
- К** Как отвечать на вызовы: 24
Категория: 31
Коды прямых команд: 35
Конференц-связь: 26
- М** Междугородный код: 28
Мобильные вызовы: 23
Мобильный телефон
 Образование пары: 18
 Отмена образования пары: 19
- О** Ограничение вызова: 48
Ожидание вызова: 25
Осуществление вызовов: 23
Отключение электроэнергии: 10
Отображение Caller ID ожидающего вызова: 25
- П** Пауза: 24
Передача вызовов: 26
Повторный вызов/флаш: 25
Повторный набор: 23, 24
Подавление шума: 25
Подключение к разговору: 26
Последовательный набор: 33
Пропущенные вызовы: 52
- Р** Радио-няня: 47
Регулировка времени: 40
Редактирование списка вызывавших абонентов: 53
Режим набора номера: 17
Режим Не тревожить: 44
Ретранслятор: 49
- С** Скрытый режим: 42
Сообщения об ошибках: 73
Список вызывавших абонентов: 52
Стационарные вызовы: 23
- Т** Телефонная книга: 31
Тип органа управления: 12
Тон звонка: 38, 40
Тон клавиш: 42
Трубка
 Имя: 48
 Отмена регистрации: 84
 Поиск: 12
 Регистрация: 84
- У** Удержание вызова: 24
Услуги идентификации вызывающего абонента: 51

- Установка связи с мобильными устройствами
 - SMS: уведомление об SMS-сообщении: 61
 - Автоматическое подключение: 20
 - Выбор мобильной линии: 21
 - Выбор устройства для воспроизведения сигнала звонка: 19
 - Код зоны: 22
 - Подключение: 20
 - Режим воспроизведения сигнала звонка мобильного телефона: 19
 - Режим только мобильной линии: 21
- Устранение неполадок: 74
- Ф** Функция SMS для стационарных линий: 55
- Ч** Черный список: 45
- Э** Эквалайзер: 26
 - Эко режим: 16

Информационный центр Panasonic

Для звонков из Москвы: 8-495-517-92-44

Бесплатный звонок по России: 8-800-200-21-00

Инфармацыйны цэнтр Panasonic

Для фіксаванай сувязі званок па тэрыторыі Беларусі бясплатны: 8-820-007-1-21-00

Бесплатный звонок со стационарных телефонов из Белоруссии: 8-820-007-1-21-00

Информацийний центр Panasonic

Міжнародні дзвінкі та дзвінкі із Києва: +38-0-(44)-490-38-98

Безкоштовні дзвінкі зі стаціонарних телефонів у межах України: 0-800-309-880

Centrul Informațional Panasonic

Apelurile efectuate prin telefonia fixă de pe teritoriul Republicii Moldova sunt gratuite

Бесплатные звонки со стационарных телефонов в пределах Молдовы: 0-800-61-444

Pentru apeluri internaționale

Для международных звонков: +380-44-490-38-98

Panasonic ақпараттық орталығы

Қазақстан бойынша стационарлы телефондардан ақысыз қоңырау

шалу үшін: 8-8000-809-809

Бесплатные звонки со стационарных телефонов по Казахстану 8-8000-809-809

Алматы мен Орта Азиядан қоңырау шалу үшін +7 (727) 298-09-09

Для звонков из Алматы и Центральной Азии: +7 (727) 298-09-09

Azərbaycanda Panasonic Məlumat Mərkəzi: +994 (12) 465-10-11

Panasonic տեղեկատվական կենտրոն

Անվճար գանգեր քաղաքային հեռախոսահամարներից

Հայաստանի տարածքում: 080001005

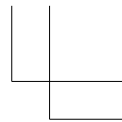
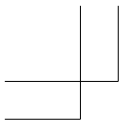

Примечания

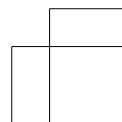
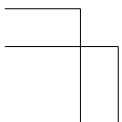
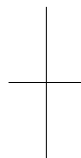
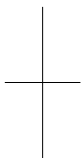



Примечания

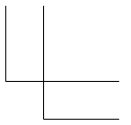
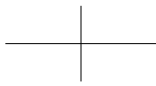
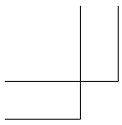

Примечания

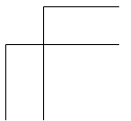
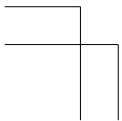
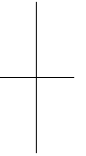
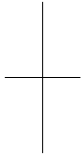

ВАЖНАЯ ИНФОРМАЦИЯ

Если при эксплуатации данного продукта возникают затруднения, прежде чем звонить в Информационный центр компании Panasonic, попытайтесь сделать следующее.

- 1) Отсоедините адаптер для сети переменного тока от базового блока и подсоедините его еще раз.
- 2) Выньте и вставьте аккумуляторные батареи.
- 3) Используйте только аккумуляторные Ni-MH батареи.
- 4) Используйте поставляемый телефонный шнур и проверьте надежность подключения к стенной розетке.
- 5) Прочитайте раздел "Устранение неполадок" в настоящей Инструкции по эксплуатации.

Панасоник Систем Нетворкс Ко., Лтд.

1-62, 4-чөмө, Миношима, Хаката-ку, Фукуока 812-8531, Япония

Панасоник Систем Нетворкс Ко., Лтд.

1-62, 4-чөмө, Миношима, Хаката-ку, Фукуока 812-8531, Жапония

Панасоник Систем Нетворкс Ко., Лтд.

1-62, 4-чөмө, Миношима, Хаката-ку, Фукуока 812-8531, Жапон мамлекети

Panasonic Sistem Networks Co., Ltd.

1-62, 4-çөмө, Minoshima, Hakata-ku, Fukuoka 812-8531, Yaponiya

Panasonic Sistem Networks Co., Ltd.

1-62, 4-chome, Minoshima, Hakata-ku, Fukuoka 812-8531, Yaponiya

Panasonic System Networks Co., Ltd.

1-62, 4-chome, Minoshima, Hakata-ku, Fukuoka 812-8531, Japan

© Panasonic System Networks Co., Ltd. 2014



PNQX6687ZA

PNQX6687ZA PT0814MG0