

Panasonic

Персональный факсимильный
аппарат

Модель №

KX-FT22RU

Быстрый старт



Для начала работы,
прочитайте главу
Быстрый Старт
(стр. 4-9).

Подготовка
к работе

Телефон

Факс/Копии

Помощь

Общая
информация

ИНСТРУКЦИЯ ПО ЭКСПЛУАТАЦИИ

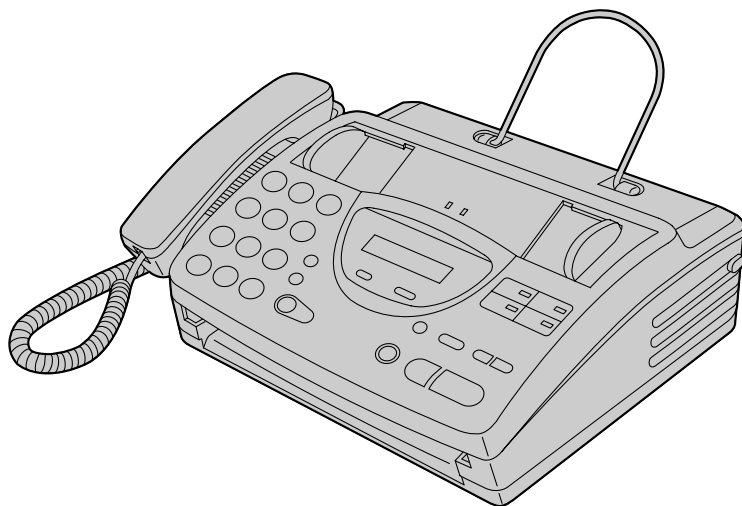

Перед эксплуатацией прибора внимательно ознакомьтесь с настоящей инструкцией и сохраните ее для последующего использования.

ГАРАНТИЙНЫЙ ТАЛОН ИЗГОТОВИТЕЛЯ

Модель No-: (Модель, Модельдин, Мадэль, Модель, Model) KX-FT22RU	Модель АС адаптора: (Модель АС адаптора, АС адаптордың модели, Мадэль АС адаптэра, Адаптор АС модели, Model of AC adapter)	Дата приобретения: (Дата покупки, Сатып алынган күні, Дата набыцця, Харид килинган сана, Date of purchase)
Серийный номер: (Серийный №, Сериялык №, Серийны №, Серия раками, Serial №)	Серийный номер АС адаптера: (Серийный № АС адаптора, АС адаптордың сериялык №, Серийны № АС адаптэра, Адапторнинг АС серияли раками, Serial № of AC adapter)	Ф.И.О. и адрес покупателя: (Им'я та адреса Покупця, Тегі және Сатып алушының Мекенжайы, П. І. Імя па бацьку пакупнікаа, Фамилияси ва уй манзили, Purchaser's Name and Address)
Название и юридический адрес продающей организации: (Им'я та юридична адреса продавця, Сатушы мекеменің аты және заңды мекен жайы, Назва і юрдычны адрас арғанізаты, якая прадае, Сотувчи ташкилотнинг номи ва юридик манзили, Seller's Name and legal Address)		Печать продающей организации: (Печатка продавця, Сатушы мекеменің мөрі, Пятчатка арғанізаты, якая прадае, Сотувчи ташкилотнинг муҳри, Seller's stamp)
Подпись продавца: (Підпис продавця, Сатушының қолы, Подпіс прадаўца, Сотувчининг имзоси, Seller's signature)		Печать продающей организации: (Печатка продавця, Сатушы мекеменің мөрі, Пятчатка арғанізаты, якая прадае, Сотувчи ташкилотнинг муҳри, Seller's stamp)

ТАБЛИЦА ГАРАНТИЙНОГО РЕМОНТА

Номер гарантийного ремонта	Дата поступления аппарата в ремонт	Дата выполнения ремонта	Описание ремонта	Список замененных деталей	Название и печать сервисного центра	Ф.И.О. мастера, выполнившего ремонт

Данная таблица заполняется представителем уполномоченной организации или обслуживающим центром, проводящим гарантийный ремонт изделия.
После проведения гарантийного ремонта данный талон должен быть возвращен Владельцу.

<p style="text-align: center;">Русский язык</p> <p>Внимание: Убедитесь, пожалуйста, что организация, продающая Вам нашу продукцию, полностью, правильно и четко заполнила настоящей гарантийный талон.</p> <p>Настоящая гарантия выдается изготовителем в дополнение к конституционным и иным правам потребителей и ни в какой мере не ограничивает их.</p> <p>Настоящая гарантия выдается сроком на один год с даты приобретения и действует в случае, если товар будет признан неисправным в связи с материалами или сборкой при соблюдении следующих условий.</p> <ol style="list-style-type: none"> Товар должен быть приобретен только на территории стран СНГ и использован в строгом соответствии с инструкциями по эксплуатации и с использованием технических стандартов и/или требований безопасности. Обязанности по настоящей гарантии исполняются на территории стран СНГ уполномоченными организациями и обслуживающими центрами, список которых можно получить у фирмы продавшей Вам данное изделие. Настоящая гарантия недействительна в случае, когда повреждение или неисправность вызваны пожаром, молнией или другими природными явлениями, механическим повреждением, неправильным использованием, износом, халатным отношением, ремонтом или наладкой, если они произведены лицом, которое не имеет сертификата на оказание таких услуг, а также инсталляций, адаптаций, модификаций или эксплуатации с нарушением технических условий и/или требований безопасности. В том случае, если в течение гарантийного срока часть или части товара были заменены частью или частями, которые не были поставлены или санкционированы изготовителем, а также были неудовлетворительного качества и не подходили для товара; либо товар разбирался или ремонтировался лицом, которое не имеет сертификата на оказание таких услуг, то потребитель теряет все и любые права по настоящей гарантии, включая право на возмещение. Действие настоящей гарантии не распространяется на детали отсадки и корпуса, лампы, батареи и аккумуляторы, или звукоизлучатели, антенны, защитные экраны, накопители мусора, фильтры, ремни, шетки и прочие детали, обладающие ограниченным сроком использования. <p>Установка и подключения.</p> <p>Для установки приобретенного оборудования Вы можете воспользоваться платными услугами специалистов уполномоченных организаций и обслуживающих центров, которые проведут все необходимые работы для нормального использования техники.</p>	<p style="text-align: center;">Українська мова</p> <p>Застереження: Будь-якщо, переконайтесь у тому, що продавець повністю, чітко та вірно заповнив гарантійну картку.</p> <p>Дана гарантійна картка видається виробничником на додаток до конституційних та інших прав покупця і ніяким чином не обмежує цих прав.</p> <p>Дана гарантія надається строком на один рік з дати покупки і буде чинною, якщо даний виріб виявиться дефективним унаслідок недоліків чи фальсифікації за наступних умов:</p> <ol style="list-style-type: none"> Виріб повинен бути купленим на території країн СНД та застосовуватися у суворій відповідності до інструкцій з користування та іншим технічним стандартам та/або правилам безпеки. Згідно з даною гарантією гарантійні зобов'язання забезпечуються на території країн СНД уповноваженими організаціями та центрами обслуговування, список яких Ви можете отримати у фірми, що продала Вам даний виріб. Дана гарантія не є чинною, якщо причиною пошкодження чи дефекту є пожежа, неправильне використання, спрацювання, недбає обходження, ремонт чи переробка, виконані особою, яка не має відповідного сертифіката на здійснення подібних послуг, а також при установці, переробці, модифікації чи застосуванні з порушенням технічних умов і/або правил безпеки. У тому випадку, коли під час гарантійного строку у виріб було замінено частину чи частини на частину чи частини, які не були поставлені чи перевірені виробничником і які не мали відповідної якості чи не могли використовуватися в даному виробі, або якщо виріб було розібрано чи відремонтовано особою, що не мала відповідного сертифіката на виконання даних послуг, покупець втрачає всі будь-які права, обумовлені даним гарантійним зобов'язанням, включаючи право на відшкодування. Дана гарантія не охоплює частин оздоблення та корпусу, лампочок, батарейок та акумуляторів, голок звукознімача, антен, захисних екранів, мішків для відходів, фільтрів, поясів, шіток та інших частин, що мають свій обмежений період використання. <p>Встановлення та підключення.</p> <p>Для встановлення придбаного устаткування Ви можете скористатися платними послугами спеціалістів уповноважених організацій та центрів обслуговування, які виконають усі необхідні роботи для нормального використання техніки.</p>
---	--

ГАРАНТИЙНЫЙ ТАЛОН ИЗГОТОВИТЕЛЯ

<p style="text-align: center;">Қазақша</p> <p>Ескертпе: Біздің өнімimizi сатушы ұйымнан, осы кепілдік талонның толық және де дұрыс толтырылуын қадағалаңыз.</p> <p>Бұл кепілдік өндірісімен конституциялық және тұтынушылардың басқа да құқықтарына қосымша ретінде беріледі және олардан жүзеге асырылуын шектемейді.</p> <p>Бұл кепілдік бұйым сатып алынған кезден бастап бір жылға дейін беріледі және де, товардың ақаулығы материал мен дұрыс құрастырылуына байланысты болған жағдайда да күшін сақтайды.</p> <ol style="list-style-type: none"> 1. Товар тек ТМД территориясында ғана сатып алынуу керек және де техникалық стандарт пен қауіпсіздендіру талабына, қолданылуы жөніндегі нұсқауларға сай жүзеге асырылуы қажет. 2. Кепілдік міндеттемелері бойынша ТМД елдері территориясындағы уәкіл етілген мекемелермен, қызмет орталықтарымен орындалады, және олардың тізімін бұл зат сатылған фирманың сатысушыларын алуға болады. 3. Бұл кепілдік, егер де ақаулық өртен, найзағайдан, немесе басқа табиғи құбылыстар әсерінен, механикалық зақымданудан, дұрыс қолданбаудан, тозудан, саλαқтықтан, немесе жөндеу мен іске қосу жұмыстары аталған қызметті жүзеге асыруға күйлік берілмеген жақпен жүргізілсе, инсталляцияға, апантациялануға, түр өзгеріске немесе қауіпсіздендіру техникасын, техникалық жағдайы сақталмаған болса, күшін жояды. 4. Кепілдік мерізімі кезінде, товардың ауыстырылған бөлшектері өзірелуінің рұқсатсыз жүргізілген болса және де товар сай келмей, сапаса қанағаттандырылмаса; немесе товар бөлшектендіріліп, аталған қызметті жүзеге асыруға күйлік берілмеген жақпен жүргізілсе, тұтынушы кепілдікке сай келмей барлық, кез келген құқығынан айырылады. 5. Негізгі кепілдіктің күші корпус бөлшектерін өңдеу, шам, батарея, аккумулятор, антенна, фильтр, дыбыс алатын инесі, қорғау экраны, қоқын-лоқы жиналғыштар, бау, шеткі және тағы да басқа қолдану мерізімі шектеуді бөлшектерге жүрмейді. <p>Орнатылуы және іске қосылуы.</p> <p>Бұл сатып алынған жабықты орнату үшін Сіз, ақыммен қызмет көрсететін ұйымдардың және қызмет көрсететін орталықтарының, маманды өкілдерінің техниканы қолдану үшін барлық қажетті жұмыстарын жүргізе алатын қызметін қолданысыз.</p>	<p style="text-align: center;">Беларуская мова</p> <p>Увага: Калі ласка, пераканайцеся, што арганізацыя, якая прадае Вам нашу прадукцыю, поўнасьцю, правільна і выразна запавінула гэты гарантыйны талон.</p> <p>Гэтая гарантыя выдаецца выработчыкам у дадатак да канстытуцыйных і іншых праў спажываўцоў і ні ў якой ступені не абмяжоўвае іх.</p> <p>Гэтая гарантыя выдаецца тэрмінам на адзін год з даты набыцця і дзейнічае ў выпадку, калі тавар будзе прызнаны няспраўным у сувязі з матэрыяльным ці зборкай пры захаванні наступных умоў:</p> <ol style="list-style-type: none"> 1. Тавар мусіць быць набыты толькі на тэрыторыі краін СНД і выкарыстаны ў строгай адпаведнасці з інструкцыямі па эксплуатацыі і з захаваннем тэхнічных стандартаў і/ці патрабаванняў бяспекі. 2. Абавязкі паводле гэтай гарантыі выконваюцца на тэрыторыі краін СНД упаўнаважанымі арганізацыямі і абслугоўвальчымі цэнтрамі, спіс якіх можна атрымаць у фірмы, які прадалі Вам гэты выраб. 3. Гэтая гарантыя неспраўная ў выпадку, калі пашкоджанне ці няспраўнасць выкліканыя пажарам, малаканкай ці іншымі прыроднымі з'явамі, механічным пашкоджаннем, няправільным выкарыстаннем, зносам, халатнымі адносінамі, рамонтам ці наладай, калі яны выкананыя асобай, якая не мае сертыфіката на аказанне такіх паслуг, а таксама інсталляцыяй, адпаянчай, мадыфікацыяй або эксплуатацыяй з парушэннем тэхнічных умоў і/ці патрабаванняў бяспекі. 4. У тым выпадку, калі на працягу гарантыйнага тэрміна частка або часткі тавара былі заменены часткаю або часткамі тавара, якія не былі санцыянаваныя выработчыкам, а таксама былі недавальнай якасці і не падыходзілі да тавара; або тавар разбіраўся ці рамантаваўся асобай, якая не мае сертыфіката на аказанне такіх паслуг; спажывец губляе ўсе і любыя правы паводле гэтай гарантыі, уключаючы права на кампенсацыю. 5. Дэяенне гэтай гарантыі не распаўсюджваецца на дэталі аздабы і корпусна, дзямпы, батарэі і аккумулятары, іголькі гуказдымальніка, антынны, ахоўныя мэханізмы, накапільнікі смецця, фільтры, рамяні, шпачкі і іншыя дэталі, якія маюць абмежаваны тэрмін выкарыстання. <p>Устаноўка і падключэнне.</p> <p>Для устаноўкі набытага абсталявання Вы можаце скарыстацца з платных паслуг спецыялістаў упаўнаважаных арганізацый і абслугоўвальчымі цэнтраў, якія правядуць ўсе работы, неабходныя для нармальнага выкарыстання тэхнікі.</p>
--	---

<p style="text-align: center;">Ўзбек тилида</p> <p>Диккат: Иттимос , бизнинг махсулотни Сизга сотаганин ташкилотнинг қафолатли талонни тўлик, аник ва тутри тўндирганига ишончдосил қилинг.</p> <p>Ушбу қафолат ишлаб чиқарувчи томонидан хариддорларнинг конституциявий ва бошқа ҳуқуқларига қўшимча тарзда берилмаси ва мутлақо уларнинг ҳуқуқини чеқлаб қўймайди.</p> <p>Қафолат харид қилинган санадан бошлаб бир йилдик муддатта бериледи. Қафолат, агар махсулот материал сабаблн ёки йиғиши пайтнда яроқсиз холга келган бўлса, қуйдаги шартларга риоя қилинган холда кучга киреди.</p> <ol style="list-style-type: none"> 1. Буюм МДХ мамлақатлари бўйи мамлақатлари ҳудудида харид қилинган бўлиши, уни ишлашиш қўлланмалари ҳамда техник стандартларга, хавфсизлик талабларига қатъий риоя қилиниб, фойдаланилган бўлиши керак. 2. Ушбу қафолатта мувофиқ келадиган мажбуриятлар МДХ мамлақатлари бўйи мамлақатлари ҳудудида тегишли ташкилот вакиллари ва хизмат кўрсатиш марказлари томонидан бажариледи. Шундай ташкилот ва марказлар рўйхатини Сиз шу буюмни сотган фирмдан талаб қилиб олишингиз мумкин. 3. Агар буюмнинг шикастланганлиги ё яроқсиз холга келиши ённи, чакмок ё шунга ўхшаш табиий ҳодисалар туфайли, ундан нотўғри фойдаланиш натижасида ё сертификатта эга бўлмаган шахс томонидан таъмир этилаётганда, совуққонлик билан ишлатганда, хавфсизлик талаблари инобатта олинмаганда, техник талабларнинг бузилиши натижасида юз берган бўлса, ушбу қафолат ўз-ўзидан бекор қилинади. 4. Агар қафолат муддати давомда буюмнинг бир ёки бир неча қисмлари ишлаб чиқарувчи томонидан тавсия этилмаган бошқа қисм ва қисмлар билан алмаштирилса, шунингдек бу қисмларнинг сифати паст бўлган бўлса, ёки буюм керакли сертификат ва ҳуқуқга эга бўлмаган шахс томонидан таъмир этилган бўлса, уни сотиб олган харидорга мазкур қафолат асосида белиланган барча имтиёзлар, жумладан буюм товонини даъво қилиш ҳуқуқи ҳам ўз кучини йўқотеди. 5. Макур қафолатнинг таъсир кучи буюмни ясаш учун зарур қисмларга, корпусга, лампалар, батареялар, аккумуляторлар, овоз игллари, антенналар, химоя экранлари, чўткалар, кир тўловчилар, фильтрлар, тасмалар сингари фойдаланиши муддати чеқланган қисмларга тарқатилмайди яъни жорий этилмайди. <p>Ўрнатиш ва уламок</p> <p>Сотиб олинган асбоб-ускунани ўрнатиш учун Сиз тегишли ташкилот мутахассислари ва марказ ходимларининг нузлиқ хизматидан фойдалан оласиз. Узлар техниканинг меёрин ишлашини таъминлаш учун зарур барча юмушларни бажардиладар.</p>	<p style="text-align: center;">English</p> <p>Attention: Please, make sure that the Seller has correctly, clearly and fully completed the present card.</p> <p>The present warranty is issued by the Producer in addition to the constitutional and other rights of the consumers and in no way restricts these rights.</p> <p>The present warranty is issued for a one year duration from the date of purchase and is valid if, the product is found to be defective due to materials or workmanship under the following conditions.</p> <ol style="list-style-type: none"> 1. The product should be purchased only on the territory of the CIS and should be used in strict compliance with the operating instructions and under technical standards and/or safety regulations. 2. The warranty duties under the present warranty are to be executed on the territory of the CIS by authorized entities and service centers, the list of which could be obtained from the company, selling to you this products. 3. The present warranty is not valid, if the damage or defect is caused by fire, lightning or other acts of God, mechanical damage, improper use, wear, neglectful handling, repair or adaptation made by a non-certified person, as well as by installation, adaptation, modification or operation with violation of technical specifications and/or safety regulations. 4. In case during the warranty period any part or parts of the product are replaced with some part or parts, which have not been supplied or certified by the producer, and also were of inadequate quality or could not be used for the product; or the product was disassembled or repaired by a person not-certified for rendering such services, the customers shall lose all and any rights under the present warranty, including the right of reimbursement. 5. The present warranty shall not be extended over the furnishing and cabinet parts, lamps, batteries and accumulators, stylus, antenna, safety screens, waste bags, filters, belts, brushes and other parts with limited service life. <p>Installation and connection</p> <p>In case installation of the purchase appliance is required, you may resort to paid services of the specialists of the authorized entities and service centers to carry-out all necessary works for normal operation of the appliance.</p>
---	---

<p>Дополнительную информацию можно получить, обратившись в компанию, уполномоченную на работу с потребителями:</p> <p style="text-align: center;">ООО «Пи Ти Сервис» 119021 Москва, ул. Росолимо 17 Тел.: (095) 258-42-04 Факс: (095) 258-42-25 WEB-site: www.pts.ru e-mail: cs@pts.ru</p>	<p>For additional information you may resort to apply to the company, which is appointed for dealing with Consumers:</p> <p style="text-align: center;">PT Service Co., Ltd 119021 Moscow, ul. Rossolimo 17 Tel.: (095) 258-42-04 Fax: (095) 258-42-25 WEB-site: www.pts.ru e-mail: cs@pts.ru</p>
---	--

Благодарим Вас за покупку факсимильного аппарата Panasonic.

Добро пожаловать в мир факсимильных аппаратов Panasonic.

Этот аппарат сочетает в себе функции факсимильного аппарата, телефона и копировального устройства, что обеспечивает его большую продуктивность в работе в офисе или дома. Применяя эти удобные функции, вы можете максимально увеличить эффективность данного аппарата.

Для вашего сведения

Дата покупки

Серийный номер

(указан на нижней стороне аппарата)

Название и адрес компании-продавца

Телефон компании-продавца

Авторские права:

Это руководство защищено авторскими правами фирмы Kyushu Matsushita Electric Co., Ltd. (КМЕ) и ее лицензиатами. В соответствии с законом об авторских правах данное руководство не может быть воспроизведено в любой форме, полностью или частично, без предварительного письменного согласия фирмы КМЕ и ее лицензиатами.

© Kyushu Matsushita Electric Co., Ltd. 1999

© Перевод на русский язык: АО Панасоник СНГ 1999.

Важные инструкции по технике безопасности ≡

При эксплуатации данного аппарата, для предотвращения риска пожара, поражения электрическим током и нанесения личного вреда, всегда выполняйте следующие основные меры безопасности:

1. Прочитайте и поймите все указания.
2. Следуйте всем предупреждениям и инструкциям, приведенным на данном аппарате.
3. Отсоедините аппарат от сетевой розетки перед чисткой. Не используйте жидких или аэрозольных очистителей. Используйте для чистки влажную материю.
4. Не пользуйтесь аппаратом рядом с водой, например, около ванны, раковины, кухонной раковины, или что-либо подобного.
5. Ставьте аппарат на устойчивую поверхность. Падение аппарата может быть причиной серьезной неисправности и/или повреждения.
6. Не закрывайте прорезы и отверстия в корпусе аппарата. Они предназначены для вентиляции и защиты от перегрева. Не устанавливайте аппарат близко к радиаторам тепла, или в места с отсутствием должной вентиляции.
7. Используйте только тот тип источника питания, который указан на аппарате. Если Вы не уверены, какое электропитание имеется у Вас, обратитесь за консультацией к продавцу или в местное отделение электросети.
8. Для целей безопасности данный аппарат снабжен 3-х проводным шнуром питания с заземляющим контактом. При отсутствии розетки такого типа, ее следует установить. Не применяйте ни какие переходники и адаптеры, так это уменьшает безопасность.
9. Не кладите на шнур питания никаких предметов. Установите аппарат таким образом, чтобы невозможно было наступить на шнур.
10. Не превышайте допустимую нагрузку на настенные розетки и удлинители. Это может создать опасность пожара или поражения электрическим током.
11. Запрещается проталкивать какие-либо предметы через прорезы корпуса аппарата. Это может стать причиной пожара или поражения электрическим током. Не проливайте жидкость на аппарат.
12. Чтобы не создавать опасность поражения электрическим током, не разбирайте аппарат. Если необходимо техническое обслуживание или ремонт, обратитесь в авторизованный сервисный центр. Открывание или снятие крышек создает для Вас опасность попадания под высокое напряжение. Неправильная сборка может привести к электрическому удару при последующей эксплуатации прибора.
13. Отключите аппарат из розетки и обратитесь в авторизованный сервисный центр за технической помощью в следующих случаях.

- A. Если шнур питания или вилка повреждены или обтрепались.
- B. Если на аппарат была пролита жидкость.
- V. Если аппарат попал под дождь или в воду.
- G. Если аппарат не работает нормально при выполнении инструкции по эксплуатации. Регулируйте только те органы управления, которые указаны в инструкции по эксплуатации, поскольку неправильная регулировка других органов может привести к поломке и часто требует значительной работы специалистов сервисного центра для приведения аппарата в рабочее состояние.
- D. Если аппарат упал или корпус был поврежден.
- E. Если резко изменилась работа аппарата.
14. При грозе избегайте пользоваться телефоном, за исключением бесшнуровых телефонов. Может возникнуть опасность поражения электрическим током от удаленного разряда молнии.
15. Не пользуйтесь телефоном для сообщения об утечке газа, если он находится недалеко от места его утечки.

СОХРАНИТЕ ЭТУ ИНСТРУКЦИЮ

Установка:

1. Никогда не подключайте телефонные провода во время грозы.
2. Никогда не устанавливайте телефонные розетки во влажные места, если розетка специально не предназначена для влажных мест.
3. Никогда не касайтесь оголенных телефонных проводов, если они не отсоединены от телефонной сети.
4. Проявляйте осторожность при прокладке и установке телефонных линий.

ВНИМАНИЕ:

- Для избежания опасности возгорания или поражения электрическим током не оставляйте аппарат под дождем или в других влажных местах.

ДОПОЛНИТЕЛЬНЫЕ РЕКОМЕНДАЦИИ:

- Держите данный аппарат вдали от устройств, создающих электрические помехи, такие как люминесцентные лампы и электродвигатели.
- Оберегайте аппарат от пыли, влаги, высокой температуры и вибрации.
- Не оставляйте под воздействием прямых солнечных лучей.
- Не кладите сверху на аппарат тяжелые предметы.
- Не дотрагивайтесь до сетевой вилки мокрыми руками.

Быстрый старт

- 1** Откройте крышку, нажав на кнопку открывания крышки.

- 2** Установите рулон термобумаги.

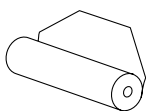

Правильно

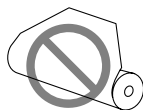

неправильно

- 3** Вытяните передний край бумаги из устройства.

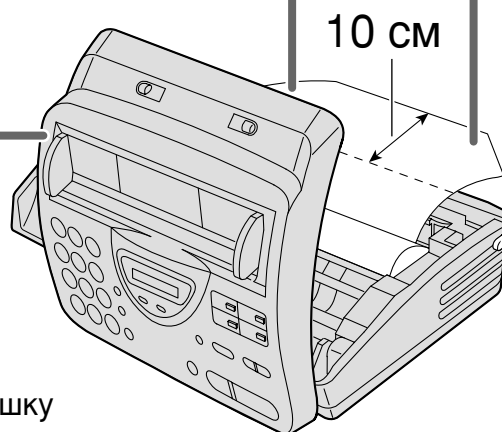

- 4** Аккуратно закройте крышку и оторвите излишек бумаги.

- 5** Установите держатель бумаги.

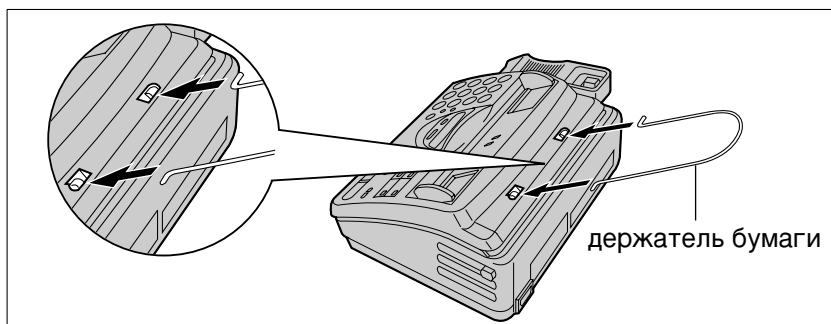

● Подробно изложено на стр. 17.

Подключение



● Подробно изложено на стр. 18.

Сделать звонок



- Более подробно изложено на стр. 24.
- Если у Вас возникла какая-либо проблема, обратитесь к стр. 58.

Ответить на звонок



- Более подробно изложено на стр. 25.
- Если у Вас возникла какая-либо проблема, обратитесь к стр. 58.

Передать факс

- 1 Проверьте, установлен ли держатель бумаги в вертикальном положении.

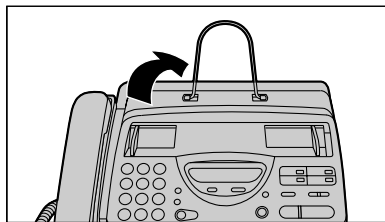

- 2 Отрегулируйте положение направляющих документа в соответствии с его шириной.

- 3 Вставляйте документ до его захвата аппаратом и подтверждения звуковым сигналом.



- 4 Наберите номер факса.

- 5 При появлении ответного сигнала факса нажмите **START/COPY/SET**.

- Более подробно изложено на стр. 31.
- Если у Вас возникла какая-либо проблема, обратитесь к стр. 58 и 59.

Принять факс

- 1** Когда аппарат зазвонит, снимите трубку.

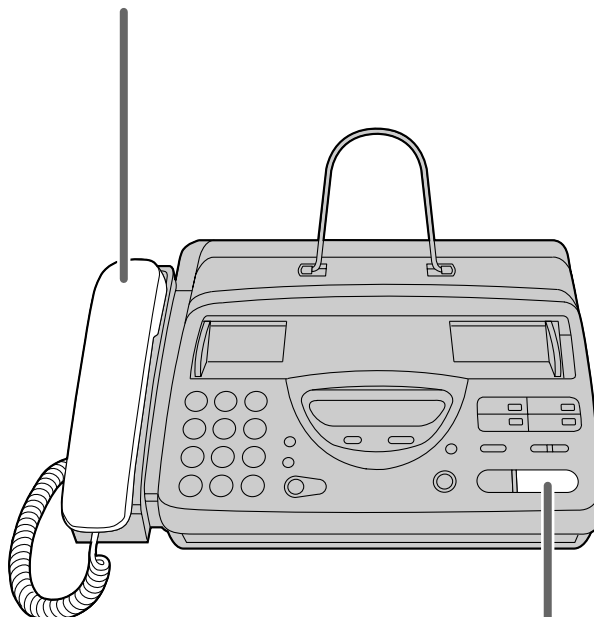

- 2** Когда:
— требуется принять документ,
— слышен сигнал вызова факса (длинный сигнал), или
— не слышно ни какого сигнала,
нажмите **START/COPY/SET**.

- 3** Положите трубку на место.

- Более подробно изложено на стр. 42.
- По необходимости, вы можете выбрать способ получения звонка (стр. 40, 41).
- Если у Вас возникла какая-либо проблема, обратитесь к стр. 58 и 59.

Сделать копию

- 1** Проверьте, установлен ли держатель бумаги в вертикальном положении.

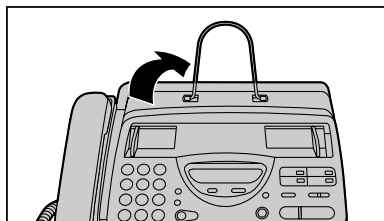

- 2** Отрегулируйте положение направляющих документа в соответствии с его шириной.

- 3** Вставляйте документ до его захвата аппаратом и подтверждения звуковым сигналом.

- Убедитесь, что трубка находится на рычаге телефона.



- 4** Нажмите **START/COPY/SET**.

- Более подробно изложено на стр. 55.
- Если у Вас возникла какая-либо проблема, обратитесь к стр. 60.

Содержание

Подготовка к работе

Принадлежности	Прилагаемые принадлежности	12
	Информация для заказа принадлежностей	12
Кнопка HELP (Помощь)	Кнопка HELP (Помощь)	13
Органы управления	Расположение	14
	Внешний вид	16
Установка	Установка термобумаги	17
	Держатель бумаги	17
	Подключения	18
	Режим набора номера (тональный или импульсный)	18
	Программирование даты и времени, Вашего логотипа и телефонного номера факса	19
Громкость	Регулирование громкости	23

Телефон

Звонки и ответы на звонки	Звонок абоненту в ручном режиме	24
	Ответ на телефонный звонок	25
	Кнопки TONE, FLASH и PAUSE	26
Автоматический набор номера	Запись названий абонентов и телефонных номеров в память для автоматического набора номера	27
	Звонок абоненту с использованием автоматического набора номера	28
	Электронный телефонный каталог (выбор названия станции из каталога)	29
Голосовой контакт	Разговор с абонентом после приема или передачи факса	30

Факс/Копии

Передача факсов	Передача факсов в ручном режиме	31
	Передача факсов с использованием автоматического набора	32
	Документы, пригодные к передаче	33
	Печать отчета о документах	34
	Установка автоматической печати журнала	35
	Задержанная передача (передача факса в заданное время)	36
	Передача через поллинг (получение документов другим аппаратом с Вашего по запросу)	37
	Передача документов по международным каналам связи	38
Прием факсов	Тональный сигнал соединения	39
	Выбор способа приема звонков	40
	Режим ТЕЛ-телефон (ответ на звонки вручную)	42

(продолжение)

Факс/Копии

Прием факсов (продолжение)	Режим ФАКС-только факс (все звонки принимаются факсом) . . .	43
	Прием факсов с использованием дополнительного телефона . . .	45
	Изменение кода включения факса	45
	Прием с распознаванием характерных звонков (функция определения типа звонка)	46
	Режим ТЕЛ/ФАКС (прием телефонных звонков с подачей сигналов и факсов - без подачи сигналов, когда Вы находитесь вблизи аппарата)	48
	Прием поллинга (получение Вашим аппаратом документов, находящихся в другом аппарате)	52
	Установка режима “дружелюбного” приема	52
	Автоматический разрыв линии	53
	Сообщение на пейджер о приеме документа по факсу	54
Копирование	Изготовление копий	55

Помощь





Сообщения об ошибках	Сообщения об ошибках в напечатанных отчетах	56
	Сообщения об ошибках на ЖК-дисплее	57
Работа	Если функция не работает, проверьте здесь перед обращением за помощью	58
	В случае перебоя в сети питания	60
Замятие бумаги	Удаление смятой термобумаги	61
	Если замялся передаваемый документ	62
	Если передаваемые документы не подаются или подается несколько страниц одновременно	62
Очистка	Чистка устройства подачи документов	63
	Чистка печатающей термоголовки	63

Общая информация

Печать отчетов	Печать установок функций, телефонных номеров и журналов . . .	64
Контрастность	Изменение контрастности	65
Сброс	Сброс дополнительных функций в начальное состояние	66
Технические характеристики	Технические характеристики данного аппарата	67
Индексный указатель	Индексный указатель	68
Сводка функций	Сводка пользовательских программируемых функций	70

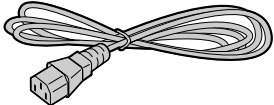
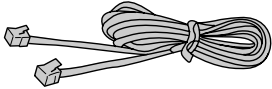
Принадлежности

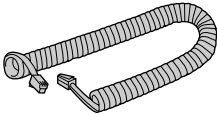
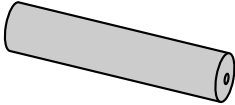
Прилагаемые принадлежности

Шнур питания1 шт. 	Телефонный провод1 шт. 	Телефонная трубка....1 шт. 
Провод телефонной трубки1 шт. 	Рулон термобумаги....1 шт. 	Держатель бумаги1 шт. 

- Если какие-либо части отсутствуют или повреждены, обратитесь к продавцу.
- Сохраните оригинальную коробку и упаковку на случай будущей транспортировки.

Информация для заказа принадлежностей

Используйте следующие типы бумаги для замены.

Номер модели	Описание	Размеры
KX-A106	Стандартная термобумага для печати	Рулон 216 мм x 30 м (8½" x 98'), со стержнем 25 мм (1").

Кнопка HELP (Помощь)

Вы можете распечатать подсказку следующим образом.

1 Выберите тот тип операции, по которому Вы желаете получить подсказку, несколько раз нажав на клавишу **HELP**.

- Нажав **HELP** один раз:

Как использовать Ваш аппарат

HOW TO USE

Два раза:

Как запрограммировать имена абонентов и телефонные номера

PHONE NUMBER

Три раза:

Как программировать Ваш аппарат

HOW TO SET UP

2 Нажмите клавишу **START/COPY/SET**.

PRINTING



Органы управления

Расположение



- Используется для печати быстрой подсказки (стр. 13).

- Используется для сохранения или редактирования имен и телефонных номеров в каталоге быстрого набора (стр. 28, 32).
- Используется для сохранения или редактирования имен и телефонных номеров в электронном телефонном каталоге (стр. 29).

- Используется для однокнопочного набора номера (стр. 27, 28, 32).
- Командные клавиши (стр. 21).

- Используется в качестве кнопки дефиса (стр. 21, 27).
- Используется для засекречивания номера телефона (стр. 27).
- Используется для вставки одного символа или пробела (стр. 20, 21).
- Используется для выбора станций 4-6 при однокнопочном наборе номера (стр. 27, 28, 32).
- Используется для регулирования громкости (стр. 23).
- Используется для выбора основных функций при программировании.
- Используется для поиска занесенного в память имени (стр. 29).

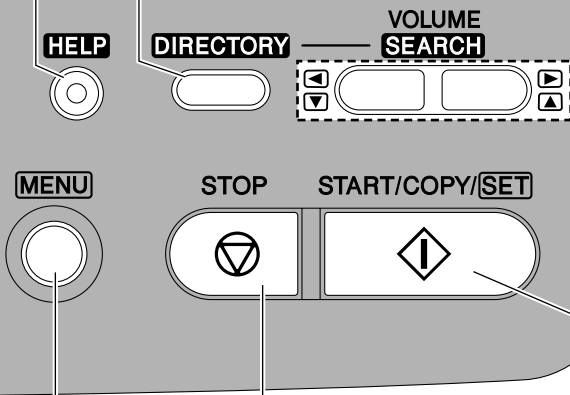

- Используется для начала передачи, приема или копирования.
- Используется для остановки операции или программирования.

- Используется для сохранения параметров при программировании.
- Используется для начала программирования и выхода из этого режима.

Органы управления

Внешний вид



Установка термобумаги

- 1** Откройте крышку, нажав на кнопку открывания крышки и вставьте рулон термобумаги.

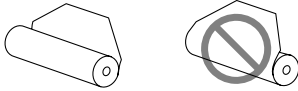

Правильно неправильно

- Если в начале рулона остались следы клея или липкой ленты, отрежьте примерно 15 см (6 дюймов).

- 2** Протяните передний край бумаги примерно 10 см (4 дюйма) наружу аппарата.

- Убедитесь, что бумага в рулоне не провисает.

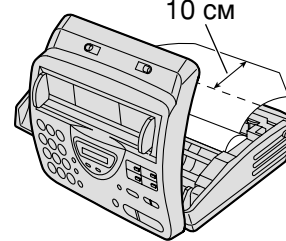

- 3** Осторожно закройте крышку, нажав на нее с обеих сторон.

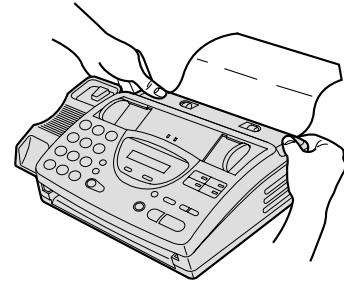

- 4** Оторвите излишек бумаги, потянув ее к себе.



Замечание:

- Используйте только прилагаемый к аппарату рулон термобумаги или рекомендованную термобумагу, в противном случае может ухудшиться качество печати и/или произойти чрезмерное изнашивание термоголовки.
- Для заказа термобумаги см. стр.12.
- Когда шнур питания подсоединен, каждый раз при закрытии крышки будет напечатано сообщение. Если термобумага вставлена неправильно, сообщение не напечатается. Вставьте бумагу правильно.

Держатель бумаги

Вставьте Держатель бумаги.

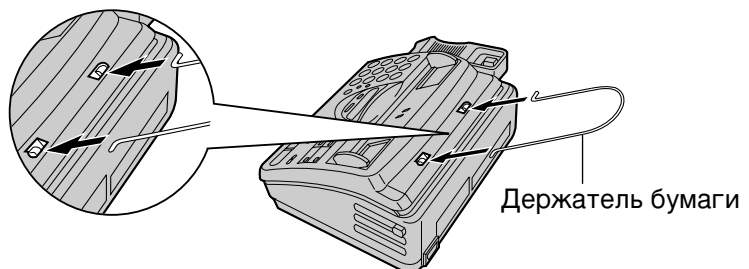

Установка

Подключения

- 1 Подсоедините провод телефонной трубки.
- 2 Подсоедините телефонный провод.
- 3 Подсоедините шнур питания.

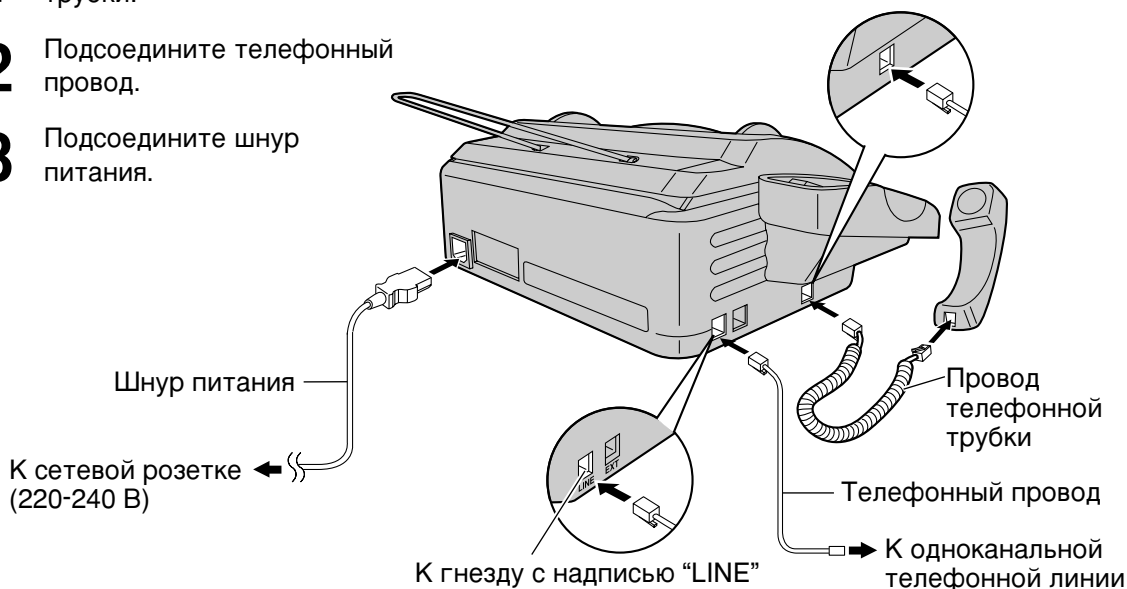

Замечание:

- При эксплуатации данного аппарата розетка электросети должна находиться поблизости и быть легко доступна.

Режим набора номера (тональный или импульсный)

В данном аппарате предварительно установлен тональный режим набора номера ("TONE"). Если набор номера осуществить не представляется возможным, измените режим набора на импульсный ("PULSE") как приведено ниже:

- 1 Нажмите **MENU**.
На дисплее: **SYSTEM SET UP**
- 2 Нажмите **□**, затем **1 3**.
DIALING MODE
- 3 Нажмите **START/COPY/SET**.
MODE=TONE ▼▲
- 4 Нажмите ▼ или ▲ для выбора режима "PULSE".
- 5 Нажмите **START/COPY/SET**.
SETUP ITEM []
- 6 Нажмите **MENU**.

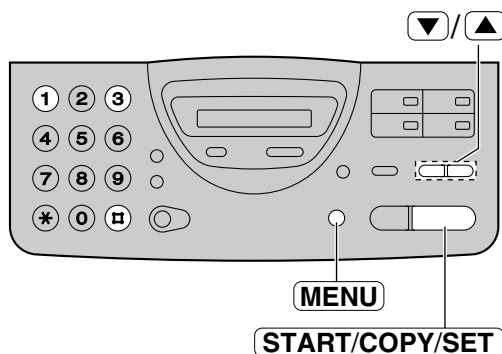

Замечание:

- Для возврата к режиму TONE, выберите "TONE" на этапе 4.

Программирование даты и времени, Вашего логотипа и телефонного номера факса

Вы можете запрограммировать текущие дату и время, Ваши логотип и телефонный номер. Эта информация будет напечатана сверху каждой передаваемой с Вашего аппарата страницы.

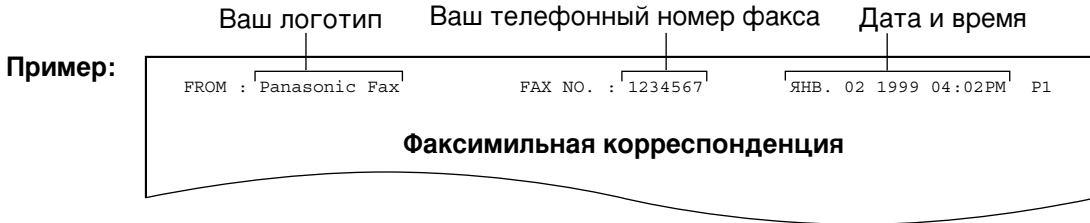

Установка даты и времени.

1 Нажмите **MENU**.
На дисплее: SYSTEM SET UP

2 Нажмите **▣**, затем **0 1**.
SET DATE & TIME

3 Нажмите **START/COPY/SET**.
M:01/D:01/Y:99
Курсор

4 Введите правильные месяц/день/год, выбирая 2 цифры.
Пример: 10 августа 1999
Нажмите **0 8 1 0 9 9**.
M:08/D:10/Y:99

5 Нажмите **START/COPY/SET**.
TIME: 00:00

6 Введите правильные час/минуты, выбирая 2 цифры.
Пример: 15:30
Нажмите по порядку **1 5 3 0**.
TIME: 15:30

7 Нажмите **START/COPY/SET**.
SETUP ITEM []

8 Нажмите **MENU**.

Замечание:

- Точность хода внутренних часов +/- 60 секунд в месяц.

■ Для исправления ошибки

- Нажмите **◀** или **▶** для перемещения курсора к неправильному знаку, затем откорректируйте.
- Если Вы нажмете **STOP** во время программирования, индикация на дисплее вернется к предыдущему значению.

Установка

Установка Вашего логотипа

Обычно логотип- это название фирмы, отдела или личное имя.

1 Нажмите **MENU**.

На дисплее:

2 Нажмите **▣**, затем **0 2**.

3 Нажмите **START/COPY/SET**.

4 Введите Ваш логотип, не более 30 знаков. Используйте инструкцию, приведенную на следующей странице.

Пример: Bill

1. Нажмите **2** два раза.

Курсор

2. Нажмите **4** шесть раз.

3. Нажмите **5** шесть раз.

4. Нажмите кнопку **▶** для перемещения курсора к следующему месту и нажмите **5** шесть раз.

5 Нажмите **START/COPY/SET**.

6 Нажмите **MENU**.

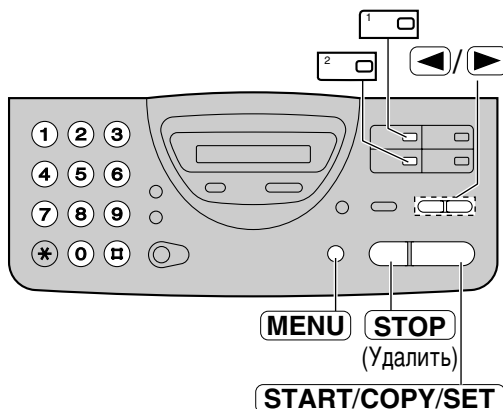

■ Для исправления ошибки

- Нажмите **◀** или **▶** для перемещения курсора к неправильному знаку, затем откорректируйте.

■ Для удаления символа

- Переместите курсор к символу, который надо удалить, и нажмите **STOP**.

■ Для вставки символа

1. Нажмите **◀** или **▶** для перемещения курсора к знаку справа от того, где нужно вставить символ.
2. Нажмите **□** (Кнопка прямого вызова 2) для ввода пробела, затем вставьте символ.

■ Как ввести буквы и символы

Для ввода знаков используется клавиатура набора номера как показано ниже.

Кнопки	Знаки
①	1 [] { } + - / = , . _ ` : ; ?
②	A B C a b c 2
③	D E F d e f 3
④	G H I g h i 4
⑤	J K L j k l 5
⑥	M N O m n o 6
⑦	P Q R S p q r s 7
⑧	T U V t u v 8
⑨	W X Y Z w x y z 9
⑩	0 () < > ! " # \$ % & ¥ * @ ^ ' →
	Кнопка ТИРЕ (используется для вставки дефиса)
	Кнопка ВСТАВИТЬ (используется для одного символа или пробела)
	Кнопка Удалить (используется для удаления символов)
	Кнопка [◀] (используется для перемещения курсора влево)
	Кнопка [▶] (используется для перемещения курсора вправо) Для повторного ввода одного и того же самого знака следует переместить курсор к следующему месту.

Установка

Установка телефонного номера Вашего факса

1 Нажмите **MENU**.
На дисплее:

2 Нажмите **☐**, затем **0 3**.

3 Нажмите **START/COPY/SET**.

4 Введите номер Вашего телефона, не более 20 цифр используя клавиатуру набора номера.
Пример:

5 Нажмите **START/COPY/SET**.

6 Нажмите **MENU**.

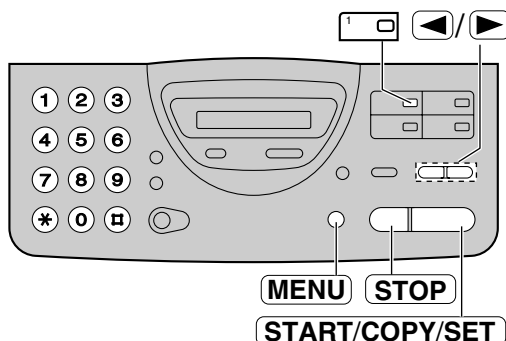

Замечание:

- Кнопка **☒** заменяет цифру на “+”, Кнопка **☐** на пробел.

Пример (используя клавиатуру набора номера): +234 5678

Нажмите **☒ 2 3 4 ☐ 5 6 7 8**.

- Для ввода тире нажмите (Кнопка прямого вызова 1).

■ Для исправления ошибки

- Нажмите или для перемещения курсора к неправильному знаку, затем откорректируйте.

■ Для удаления символа

- Переместите курсор к цифре, которую надо удалить, и нажмите **STOP**.

Регулирование громкости

Громкость звонка

Имеется 4 возможных уровня громкости (громко/средне/тихо/выключено).

Нажмите  или , когда аппарат находится в режиме ожидания.

■ Чтобы выключить звонок:

1. Нажмите  несколько раз до появления следующего сообщения на дисплее:

На дисплее: RINGER OFF=OK?



YES: PRESS SET

2. Нажмите START/COPY/SET.

- Для того, чтобы включить звонок, нажмите .

■ Когда звонок выключен:

На Дисплее будет следующее сообщение:

RINGER OFF

Аппарат не будет звонить во время вызова и на дисплее в это время будет сообщение:

INCOMING CALL

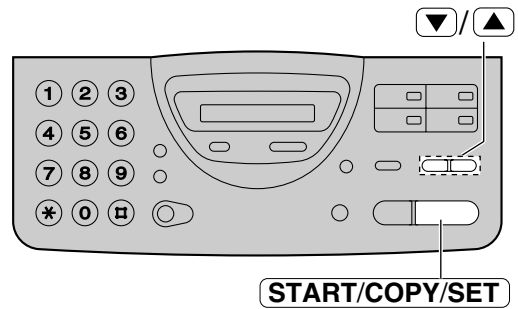

Громкость в телефонной трубке

Возможны 5 уровней громкости(громко-тихо).

Нажмите кнопки  или , когда пользуетесь телефонной трубкой.

Громкость динамика монитора

Возможны 8 уровней громкости (громко-тихо).

Нажмите кнопки  или , когда работает динамик.

ЗВОНКИ И ОТВЕТЫ НА ЗВОНКИ

Звонок абоненту в ручном режиме

- 1** Нажмите **MONITOR** или поднимите трубку.

На дисплее: TEL=

TEL=

- 2** Наберите номер телефона.

Пример: TEL=2345678

TEL=2345678

- Если Вы неправильно набрали номер положите трубку и позвоните снова.

- 3** Когда абонент ответит, говорите в телефонную трубку.

- 4** По окончании разговора положите трубку.

Замечание:

- Чтобы абонент Вас не слышал, нажмите **MONITOR** во время телефонного разговора. Для его возобновления нажмите **MONITOR**.



■ Повторный набор последнего номера

1. Нажмите **MONITOR** или поднимите трубку

2. Нажмите кнопку **REDIAL/PAUSE**.

3. После ответа абонента говорите в телефонную трубку.

- Если линия оказалась занята при использовании клавиши **MONITOR**, аппарат будет автоматически осуществлять набор номера до 14 раз.
- В процессе повторного набора номера на дисплее будет отображаться надпись:

На дисплее: WAITING REDIAL

WAITING REDIAL

Звонки и ответы на звонки

Ответ на телефонный звонок

- 1 Когда аппарат зазвонит, снимите трубку.
- 2 По окончании разговора положите трубку.

Замечание:

- Чтобы абонент Вас не слышал, нажмите **MONITOR** во время телефонного разговора. Для его возобновления нажмите **MONITOR**.



Звонки и ответы на звонки

Кнопки TONE, FLASH и PAUSE

Кнопка TONE

Кнопка **TONE** (*) используется для работы в импульсном режиме набора номера и позволяет Вам временно изменить импульсный режим набора номера на тональный в процессе набора. Когда Вы положите трубку, аппарат автоматически вернется в импульсный режим.

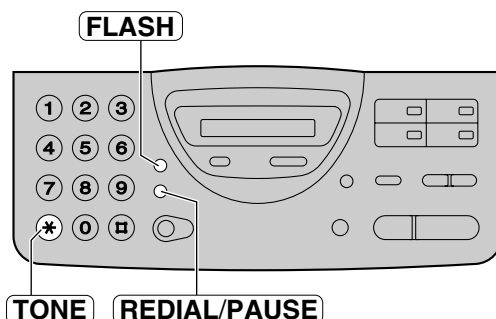

Кнопка FLASH

Кнопка **FLASH** работает как рычаг на обычном телефоне. Если Вы не дозвонились или набрали не тот телефонный номер, нажмите с удержанием клавишу **FLASH**.

Кнопка **FLASH** также позволяет использовать специальные функции мини-АТС, если она подключена, или сервисные функции местной телефонной компании, например “ожидание вызова”. Остальную информацию по этому поводу Вы можете получить в местной телефонной компании.

Замечание:

- Кнопки TONE, FLASH и PAUSE могут быть использованы при программировании телефонных номеров для автоматического набора номера.

Ввод пауз

Если во время набора номера нажать кнопку **REDIAL/PAUSE**, то будет введена пауза.

Однократное нажатие клавиши

REDIAL/PAUSE создает паузу длительностью 5 секунд.

Пример 1:

Если Ваш аппарат подсоединен к Мини-АТС, введите паузу перед телефонным номером для получения доступа к внешней линии.

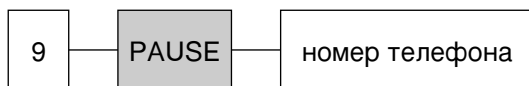

Код доступа к линии

Пример 2:

Если возникает ошибка при попытке международной передачи, добавьте две паузы в конце номера телефона.

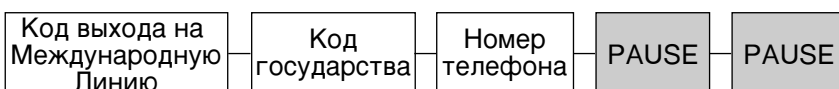

Автоматический набор номера

Запись названий абонентов и телефонных номеров в память для автоматического набора номера

Память аппарата позволяет Вам использовать как однокнопочный набор номера, так и быстрый набор для скорейшего доступа к наиболее часто используемым телефонным номерам.

Однокнопочный набор: Аппарат оснащен тремя кнопками прямого вызова, каждая из которых может работать как в верхнем, так и в нижнем регистре.

Ускоренный набор: Аппарат может хранить в памяти дополнительно 50 номеров. Этим номерам присваиваются двузначные числа (от 00 до 49).

1 Нажмите **MENU** два раза.

На дисплее:

2a Программирование для однокнопочного набора:
Для верхнего регистра (1-3)

Нажмите одну из кнопок прямого вызова.

Для нижнего регистра (4-6)

Нажмите **LOWER**, затем одну из кнопок прямого вызова.

2b Программирование для быстрого набора:

Нажмите кнопку **□**, затем желаемое двузначное число (00-49).

3 Введите название абонента, до 10 знаков, следуя инструкциям на стр. 21.

Пример:

4 Нажмите **START/COPY/SET**.

Пример:

5 Введите телефонный номер, длиной не более 30 цифр.

- Для ввода дефиса в номере нажмите **□** (кнопка прямого вызова 1).

Пример:

6 Нажмите **START/COPY/SET**.



- Для программирования других станций повторите пункты 2-6.

7 Нажмите кнопку **STOP**.



Полезный совет:

- Для проверки телефонных номеров и названий абонентов распечатайте список телефонов (стр. 64).

Замечание:

- Дефис, введенный в номере, рассматривается как две цифры.

■ Чтобы засекретить телефонные номера.

Нажмите **□** (кнопка прямого вызова 3) после ввода телефонного номера на этапе 5.

- Телефонный номер не будет появляться на дисплее.
- Телефонный номер не будет распечатываться в списке телефонов.
- Нажатие кнопки **□** не засчитывается как цифра.

■ Для редактирования названий абонентов и телефонных номеров

Введите желаемое название абонента на этапе 3.

Введите желаемый телефонный номер на этапе 5.

Автоматический набор номера

Звонок абоненту с использованием автоматического набора номера

Перед использованием этой функции, запрограммируйте желаемые названия абонентов и телефонные номера в каталоге однокнопочного набора номера или быстрого набора (стр. 27).

- 1** Нажмите кнопку **MONITOR** или снимите трубку.

На дисплее:

2a Использование однокнопочного набора:

Для верхнего регистра (1-3)

Нажмите желаемую кнопку прямого вызова.

Для нижнего регистра (4-6)

Нажмите **LOWER**, затем желаемую кнопку прямого вызова.

Пример:



- 2b** Использование быстрого набора:
Нажмите кнопку **DIRECTORY**, затем нажмите **□** и желаемое двузначное число (00-49).

- 3** После ответа абонента, говорите в трубку.

- 4** После завершения разговора, положите трубку.

Полезный совет:

- Для проверки телефонных номеров и названий абонентов распечатайте список телефонов (стр. 64).

Электронный телефонный каталог ===== (выбор названия станции из каталога)

Названия телефонов абонентов, хранящиеся в памяти аппарата, автоматически регистрируются в электронном телефонном каталоге в алфавитном порядке. Вы можете позвонить или отправить факс, выбрав нужное название на дисплее.

Если Вы собираетесь отправить факс, то сначала вставьте документ в лоток подачи.

1 Нажмите **DIRECTORY**.

На дисплее: SELECT INDEX

2 Нажмите кнопку набора номера, которая соответствует первой букве названия станции (см. таблицу индексов ниже).

Например: Для поиска имени с инициалом "N" нажмите 6 несколько раз, пока на дисплее не появится первое имя. Начинаящееся на "N". Нажимайте ▼, пока не появится нужное Вам имя.



ИЛИ

Нажмите кнопки ▼ или ▲, пока на дисплее не появится нужное имя.

3 Нажмите **START/COPY/SET**.

- Аппарат начнет набирать номер.
- Если в аппарат вставлен документ, то он будет отправлен абоненту.

Цифра на клавиатуре	Индекс	Цифра на клавиатуре	Индекс
1	1	7	P, Q, R, S, 7
2	A, B, C, 2	8	T, U, V, 8
3	D, E, F, 3	9	W, X, Y, Z, 9
4	G, H, I, 4	0	0
5	J, K, L, 5	*	остальные символы
6	M, N, O, 6	#	(используется при быстром наборе)

Голосовой контакт

Разговор с абонентом после приема или передачи факса

Вы можете разговаривать с тем же самым абонентом после окончания передачи документа по факсу. Это сэкономит Вам дополнительные деньги и время за другой телефонный звонок.

Эта функция работает только в том случае, если аппарат Вашего абонента также имеет функцию голосового контакта.

Начало голосового контакта

- 1 Нажмите **MONITOR** во время передачи или приема документа.

На дисплее: VOICE STANDBY

- Ваш аппарат подаст на аппарат абонента характерный звонок.
- Когда абонент отвечает, аппарат подаст характерный звуковой сигнал.

- 2 Снимите трубку, чтобы начать разговор.

Замечание:

- Если Вы инициировали голосовой контакт во время передачи документа, Вы сможете начать разговор только после передачи всех документов.
- Если Вы инициировали голосовой контакт во время приема документа, Вы сможете начать разговор после приема текущей страницы документа.



Прием запроса для голосового контакта

- 1 Если абонент начинает голосовой контакт, Ваш аппарат будет издавать характерный звонок и на дисплее будет отражено следующее сообщение:

На дисплее: PLEASE PICK UP

- 2 Снимите трубку в течение 10 секунд, чтобы начать разговор.

Замечание:

- Вы не ответите в течение 10 секунд после начала характерного звонка, произойдет разрыв линии.

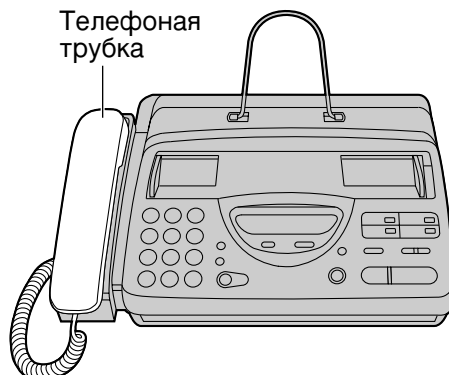

Передача факсов в ручном режиме

- 1 Убедитесь, что держатель бумаги находится в вертикальном положении.
- 2 Отрегулируйте положение направляющих документа в соответствии с его шириной.
- 3 Вставьте документ **ЛИЦЕВОЙ СТОРОНОЙ ВНИЗ** (до 10 листов), должен прозвучать сигнал.

На дисплее: STANDARD

- 4 Нажмите **RESOLUTION** несколько раз для выбора желаемой установки, если необходимо (см. внизу страницы).

- 5 Нажмите **MONITOR** или снимите трубку.

TEL=

- 6 Наберите номер факса.

Пример: TEL=5678901

- 7 Когда будет слышен сигнал **отвечающего факса:**
Нажмите **START/COPY/SET** и положите трубку на аппарат, если Вы ей пользовались. ИЛИ

Если абонент ответил Вам:

Поднимите трубку, если Вы использовали кнопку **MONITOR** и попросите начать прием факса. Когда будет слышен тональный сигнал вызова, нажмите кнопку **START/COPY/SET** и положите трубку.

CONNECTING



Замечание:

- Если Вам не удастся отправить факс, убедитесь в этом, распечатав общий отчет (стр. 64) просмотрите на стр. 56 описание сообщений об ошибках в напечатанных отчетах.
- Выполнение этапа 5 позволяет Вам идентифицировать любые возможные проблемы при передаче факсов. Если Вы на практике убедились, что с тем или иным абонентом проблем при передаче не возникает, выполнение этапа 5 можно опустить. Наберите номер факса и нажмите кнопку **START/COPY/SET**.

■ Чтобы отправить 10 или более страниц за один раз

Вставьте первые 10 страниц документа. Добавьте другие страницы (не более 10), до того как последняя страница будет пропущена через аппарат.

■ Автоматический повтор набора номера

Нажмите **REDIAL/PAUSE**.

- Если линия занята, аппарат автоматически будет дозваниваться до 5 раз.
- В повторного набора номера на дисплее будет надпись:

На дисплее: WAITING REDIAL

- Для отмены автоматического повтора номера нажмите **STOP** еще раз.

■ Остановка передачи

Нажмите **STOP**.

Для освобождения документа нажмите **STOP** еще раз.

■ Выбор разрешающей способности

Выберите желаемое разрешение в соответствии с типом документа.

STANDARD: Для типографских или печатных оригиналов с нормальным размером букв.

FINE: Для оригиналов с мелкими буквами.

SUPER FINE: Для оригиналов с очень мелкими буквами.

HALF TONE: Для оригиналов, содержащих фотографии и полутоновые рисунки.

- Использование других видов разрешения, кроме стандартного, увеличивает время передачи.
- Если установка разрешения изменена во время передачи, то она начнет действовать только со следующей страницы.
- Сверхчеткое разрешение возможно только при работе совместимых аппаратов.

Передача факсов

Передача факсов с использованием автоматического набора

Перед использованием данной функции запрограммируйте желаемые имена абонентов и телефонные номера в каталоги однокнопочного или быстрого набора (стр. 27).

- 1 Убедитесь, что держатель бумаги находится в вертикальном положении.
- 2 Отрегулируйте положение направляющих документа в соответствии с его шириной.
- 3 Вставьте документ **ЛИЦЕВОЙ СТОРОНОЙ ВНИЗ** (до 10 листов), должен прозвучать сигнал.

На дисплее: STANDARD

- 4 Нажмите **RESOLUTION** несколько раз для выбора желаемой установки, если необходимо (стр. 31).

- 5a При использовании для однокнопочного набора:**
Для верхнего регистра (1-3)
Нажмите одну из кнопок прямого вызова.
Для нижнего регистра (4-6)
Нажмите **LOWER**, затем одну из кнопок прямого вызова.

Пример: FAX=<John>



CONNECTING

- 5b С использованием быстрого набора:**
Нажмите **DIRECTORY** затем кнопку **☒** и желаемое двузначное число (00-49).
- Аппарат начнет передачу.



Полезный совет:

- Для проверки телефонных номеров и названий абонентов распечатайте список телефонов (стр. 64).
- В процессе набора номера будет слышен тональный сигнал соединения для информирования Вас о статусе аппарата абонента (стр. 39).

■ Если Ваш аппарат не отправляет факс

Убедитесь, что по набранному Вами номеру был получен ответ от аппарата другого абонента.

1. Нажмите **MONITOR**.
- 2a. При использовании для однокнопочного набора:
Для верхнего регистра (1-3)
Нажмите одну из кнопок прямого вызова.
Для нижнего регистра (4-6)
Нажмите **LOWER**, затем одну из кнопок прямого вызова.

2b. С использованием быстрого набора:

Нажмите **DIRECTORY** затем кнопку **☒** и желаемое двузначное число.

■ Автоматическое дозванивание для факса

Если на Ваш звонок нет ответа или линия занята, аппарат будет автоматически дозваниваться до 5 раз.

- Эта функция также выполняется при:
— при приеме документов с помощью поллинга (стр. 52), и
— отложенной передаче (стр. 36).
- Во время автоматического повторного набора номера на дисплее будет сообщение:

На дисплее: WAITING REDIAL

- Для отмены автоматического дозванивания нажмите кнопку **STOP**.

Документы, пригодные к передаче

Минимальный размер

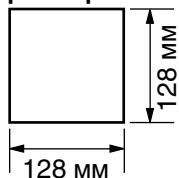

Максимальный размер

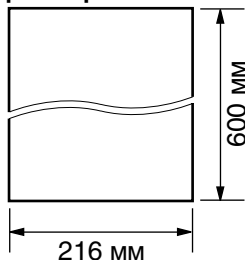

Эффективная зона сканирования

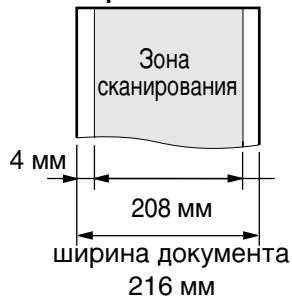

Вес документа

Отдельный лист:
45 до 90 г/м²

Несколько листов:
от 60 до 75 г/м²

Замечание:

- Снимите с документа скрепки, скобки и тому подобные предметы.
- Проверьте, до конца ли высохла чернила, паста или корректирующая замазка.
- Не передавайте следующие типы документов. Используйте снятые с них ксерокопии.
 - Бумагу с химической обработкой поверхности типа копировальной или без углеродной бумаги для копирования.
 - Электростатически заряженную бумагу.
 - Сильно скрученную, мятую или рваную бумагу.
 - Бумагу с поверхностным покрытием.
 - Бумагу со слабоконтрастным изображением.
 - Бумагу с печатью на обороте, видную на просвет (как газета).

Передача факсов

Печать отчета о документах

Этот отчет о передачах представляет собой напечатанное подтверждение о результатах передачи Факса. Возможен один из следующих вариантов.

ERROR: Отчет о передаче будет напечатан только в случае неудачной передачи документа (установлено заранее).

ON: Отчет будет печататься всегда, показывая как успешную передачу, так и неудачную.

OFF: Отчет не будет печататься.

1 Нажмите **MENU**.

На дисплее: SYSTEM SET UP

2 Нажмите **□**, затем **0 4**.

SENDING REPORT

3 Нажмите **START/COPY/SET**.

MODE=ERROR ▼▲

4 Нажмите **▼** или **▲** для выбора нужной установки.

5 Нажмите **START/COPY/SET**.

SETUP ITEM []

6 Нажмите **MENU**.

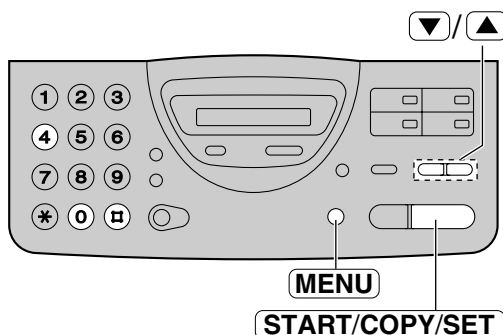

Образец отчета о передачах

[ОТЧЕТ О ПЕРЕДАЧЕ]		январь 02 1999 18:59					
НОМЕР	ВЫЗЫВАЕМЫЙ ФАКС	ВРЕМЯ СТАРТА	ВРЕМЯ РАБОТЫ	РЕЖИМ	СТР.	РЕЗУЛЬТАТ	*КОД
01	2345678	январь 02 18:59	00'51	ОТПР.	00	СВОЙ ТЕЛЕФОННОЙ ЛИНИИ (43)	

сообщение о результатах связи (стр. 56)

Код ошибки (для сервисной службы)

Установка автоматической печати журнала =====

Аппарат будет автоматически распечатывать журнал после каждых 35 сеансов связи по факсу. После печати память, где хранится журнал, будет очищена, и будут записываться только результаты последующих сеансов. Когда эта функция выключена, аппарат хранит в своей памяти результаты связи, но журнал автоматически не распечатывается

1 Нажмите **MENU**.
На дисплее: SYSTEM SET UP

2 Нажмите **□**, затем **2 2**.
AUTO JOURNAL

3 Нажмите **START/COPY/SET**.
MODE=ON ▼▲

4 Нажмите ▼ или ▲ для выбора нужной установки.
• Если эта функция не требуется, выберите "OFF".

5 Нажмите **START/COPY/SET**.
SETUP ITEM []

6 Нажмите **MENU**.

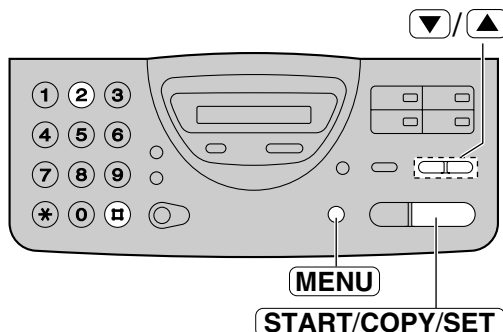

Факс/Копии

Образец журнала

[ЖУРНАЛ]						
ЯНВ. 02 1999 19:01						
НОМЕР	ВЫЗЫВАЕМЫЙ ФАКС	ВРЕМЯ СТАРТА	ВРЕМЯ РАБОТЫ	РЕЖИМ	СТР.	РЕЗУЛЬТАТ *КОД
01	3332222	ЯНВ. 02 1999 14:03	00'45	ОТПР.	01	ОК
02	9998765	ЯНВ. 02 1999 15:10	00'58	ПРИЕМ	02	ОК
03	John	ЯНВ. 02 1999 15:13	00'48	ПРИЕМ	01	ОК
04	555556677	ЯНВ. 02 1999 16:01	02'45	ОТПР.	03	СБОЙ ТЕЛЕФОННОЙ ЛИНИИ (43)
05			03'50	ОТПР.	05	ОК
				ПРИЕМ	03	ОК

сообщение о результатах связи (стр. 56)

Код ошибки (для сервисной службы)

Замечание:

- Вы можете также распечатать журнал вручную (стр. 64)

Передача факсов

Задержанная передача (передача факса в заданное время)

Используя встроенные часы, аппарат может посылать документы автоматически в определенное время. Это позволяет Вам воспользоваться временем суток с низким телефонным тарифом, предложенным Вашей телефонной компанией. Задержка при передаче факса может составлять до 24 часов.

- 1 Вставьте документ лицевой стороной вниз, должен прозвучать сигнал.
На дисплее:
 - 2 Нажмите **MENU**.
На дисплее:
 - 3 Нажмите **☎**, затем **2 5**.
 - 4 Нажмите **START/COPY/SET**.
 ▼▲
 - 5 Нажмите ▼ или ▲ для установки "ON".
 ▼▲
 - 6 Нажмите **START/COPY/SET**.
 - 7 Введите номер факса, используя клавиатуру набора номера, клавиши однокнопочного или быстрого набора.
 - 8 Нажмите **START/COPY/SET**.
 - 9 Введите время начала передачи.
Пример (используя клавиатуру набора номера) : 23:30
Нажмите **2 3 3 0**.
 - 10 Нажмите **START/COPY/SET**.
 - 11 Нажмите **MENU**.
- Когда наступит запрограммированное время, передача начнется автоматически.



Замечание:

- Вы можете принимать, передавать и копировать документы, когда задержанная передача установлена в состояние "ON".
- Когда передача через поллинг имеет состояние "ON" (см. стр. 37), задержанная передача невозможна.

■ Для отмены установки задержанной передачи

1. Нажмите **STOP**, когда аппарат находится в режиме ожидания.

На дисплее:



2. Нажмите **START/COPY/SET**.

Передача через поллинг (получение документов другим аппаратом с Вашего по запросу)

Документ, находящийся в памяти Вашего аппарата, может быть воспроизведен на аппарате абонента. Эта функция экономит Ваши деньги за телефонные звонки. Эта функция не работает, когда аппарат установлен в режим ТЕЛ (телефон).

- 1 Вставьте документ лицевой стороной вниз, должен прозвучать сигнал.

На дисплее:

- 2 Нажмите **MENU** пять раз.

- 3 Нажмите **START/COPY/SET**.

▼▲

- 4 Нажмите ▼ или ▲ для установки "ON".

▼▲

- 5 Нажмите **START/COPY/SET**.



Факс/Копии

Замечание:

- Звонящий оплачивает передачу документа.
- Если включена задержанная передача (стр. 36), то передача через поллинг невозможна.

■ Для отмены установки задержанной передачи

1. Нажмите **STOP**, когда аппарат находится в режиме ожидания.

На дисплее:



2. Нажмите **START/COPY/SET**.

Передача факсов

Передача документов по международным каналам связи

Вы можете испытать трудности при передаче документов по международным линиям. Эта функция делает передачу более легкой, так как скорость передачи уменьшена. Перед началом процедуры передачи, выполните нижеуказанные действия.

1 Нажмите **MENU**.
На дисплее: SYSTEM SET UP

2 Нажмите **□**, затем **2 3**.
OVERSEAS MODE

3 Нажмите **START/COPY/SET**.
MODE=OFF ▼▲

4 Нажмите ▼ или ▲ для установки "ON".
MODE=ON ▼▲

- Если эта функция не требуется, установите "OFF".

5 Нажмите **START/COPY/SET**.
SETUP ITEM []

6 Нажмите **MENU**.

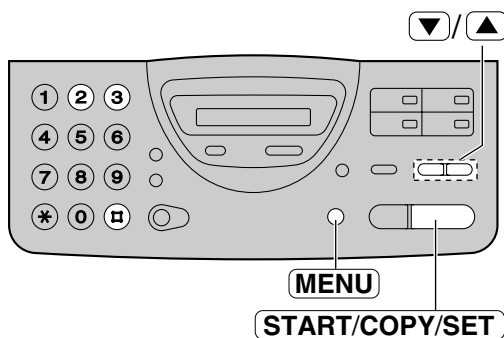

Замечание:

- После передачи факса эта функция выключится автоматически.
- Передача документов с более низкой скоростью приведет к увеличению длительности разговора. Поэтому размер оплаты телефонных переговоров может увеличиться.

Тональный сигнал соединения

Данная функция позволяет Вам слышать тональные сигналы соединения, такие как сигнал вызова факса, ответный сигнал или сигнал занято в течение нескольких секунд, когда Вы используете однокнопочный или быстрый режим передачи. Данные сигналы проинформируют Вас о состоянии аппарата вызываемого абонента.

Если Вы слышите:

- Сигнал факса: аппарат вызываемого абонента готов к приему факса.
- Ответный сигнал: Если этот тональный сигнал продолжительный, аппарат вызываемого абонента не является факсом или в нем закончилась бумага. Уточните с вызываемым абонентом.
- Сигнал занято: Аппарат вызываемого абонента занят. Предоставьте аппарату продолжить повторный набор номера или нажмите кнопку **STOP** и повторите набор позже.

Данная функция по умолчанию включена. Если она Вам не требуется, отключите ее.

1 Нажмите **MENU**.

На дисплее: SYSTEM SET UP

2 Нажмите **7 6**.

CONNECTING TONE

3 Нажмите **START/COPY/SET**.

MODE=ON ▼▲

4 Нажмите ▼ или ▲ для выбора желаемой установки.

- Если эта функция не требуется, установите "OFF".

5 Нажмите **START/COPY/SET**.

SETUP ITEM []

6 Нажмите **MENU**.

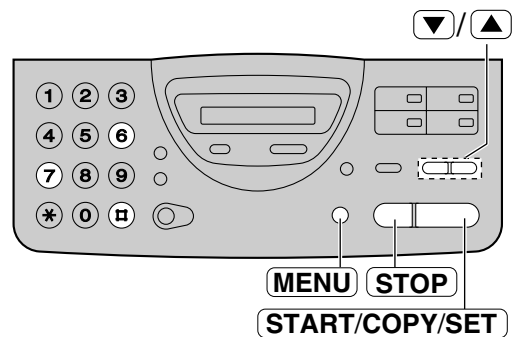

Замечание:

- Уровень звука тонального сигнала соединения настроить невозможно.

Прием факсов

Выбор способа приема звонков

Режим А

Режим В

Как Вы хотите использовать аппарат

Вы хотите отвечать на Все телефонные и звонки факса вручную



Голосовой/Факс звонок

Вашем распоряжении имеется отдельная телефонная линия только для приема факсов.



Звонок факса

Вы должны установить следующие режимы.

Режим ТЕЛ
(телефон)

(стр. 42)

Режим ФАКС

(стр. 43, 44)

**ПРЕДВАРИТЕЛЬНО
ВЫБРАННАЯ УСТАНОВКА**

Когда аппарат находится в режиме ТЕЛ, указатель в виде стрелы указывает на "TEL".

На дисплее:

- Если указатель (и) в виде стрелы указывает (ют) на "FAX" или одновременно на "TEL" и "FAX", нажмите кнопку **RECEIVE MODE**.

Когда аппарат находится в режиме ФАКС, указатель в виде стрелы указывает на "FAX".

На дисплее:

- Если указатель в виде стрелы указывает на "FAX", нажмите кнопку **RECEIVE MODE**.

Работа в режиме приема факсов и ответа на звонки.

Когда аппарат звонит, Вы должны ответить на звонок.

- Если Вы слышите тональный сигнал вызова факса (длинный сигнал), или нет никакого сигнала, нажмите кнопку **START/COPY/SET**.

Аппарат будет отвечать на все звонки и принимать факсы.

Режим С

В Вашем распоряжении имеется функция определения типа звонка, предоставляемая телефонной компанией.

(Это позволяет Вам использовать до трех телефонных номеров на одной и той же телефонной линии)

пример с использованием двух номеров



Для включения режима приема с распознаванием характерных звонков, выберите тот же тип характерного звонка, запрограммированный для номера факса в функции # 31 (стр. 46, 47).

- A:** Стандартный звонок (один длинный звонок)
- B:** Двойной звонок (два коротких звонка)
- C:** Тройной звонок (короткий-длинный-короткий звонки)
- D:** Иной тройной звонок (короткий-короткий-длинный звонки)

Аппарат будет автоматически отвечать на все звонки, поступающие на Ваш номер факса. Если звонок поступает на другой телефонный номер, аппарат будет работать в зависимости от установленного режима приема.

Другие функции

Режим ТЕЛ/ФАКС

Если Вы находитесь вблизи аппарата и хотите использовать его для приема голосовых сообщений и факсимильных сообщений автоматически, см. стр. с 48 по 51.

Использование дополнительного телефона

Если Вы отвечаете на телефонный звонок, находясь в другой комнате и слышите тональный сигнал вызова факса, Вы можете включить аппарат на прием путем нажатия кнопок *9 (стр. 45).

Прием факсов

Режим ТЕЛ-телефон (ответ на звонки вручную)

Если индикатор (ы) в виде стрелы указывает (ют) на режим “FAX” или вместе “TEL” и “FAX”, нажмите кнопку **RECEIVE MODE**.

- На дисплее появится сообщение.

На дисплее: TEL MODE

1 ТЕЛ Когда аппарат зазвонит, снимите трубку, чтобы ответить на звонок.

2 Когда:

- требуется принять документ,
- слышен сигнал вызова факса (длинный сигнал), или
- не слышно никакого сигнала

нажмите **START/COPY/SET**.

CONNECTING.....

3 Положите трубку на аппарат.

- Аппарат начнет прием факса.



Замечание:

- Если Вы не ответили на телефонный звонок до 15 сигнала, аппарат временно переключится в режим ФАКС и вызывающий абонент сможет отправить Вам документы.

■ Чтобы остановить прием

Нажмите кнопку **STOP**.

■ Функция “дружелюбный прием”

Когда при ответе на телефонный звонок Вы слышите тональный сигнал вызова факса (длинные сигналы), аппарат автоматически начнет принимать документ.

- Если Вы не будете пользоваться этой функцией, установите ее в состояние “OFF” -выключено (стр. 52).

Режим ФАКС-только факс ===== (все звонки принимаются факсом)

Активизация режима ТОЛЬКО ФАКС

Если индикатор в виде стрелы указывает на режим "TEL", нажмите кнопку **RECEIVE MODE**.

- На дисплее появится надпись.

На дисплее: **FAX ONLY MODE**

- Аппарат будет автоматически отвечать на все звонки и осуществлять прием документов по факсу.
- Число звонков, после которых аппарат ответит на телефонный звонок может меняться (стр. 44).

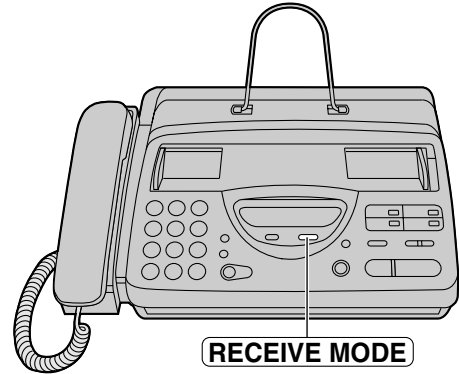

Факс/Копии

Замечание:

- Этот режим должен быть использован с телефонной линией, которая используется как для голосовых вызовов, так и для передачи факсов. Когда аппарат отвечает на звонок, осуществляется взаимодействие с другим аппаратом даже если кто-либо пытается Вам позвонить.

- Если у Вас имеется телефонная линия только для получения факсов, мы рекомендуем Вам следующую установку.

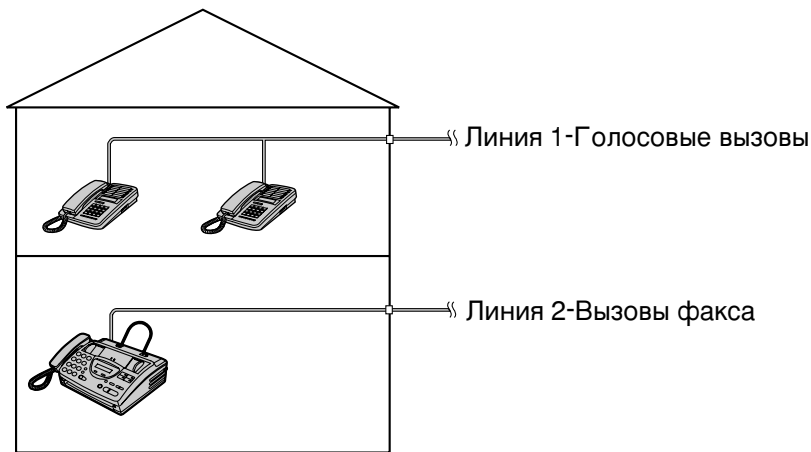

Подключен только факс-аппарат.

Пример: Одна телефонная линия используется для голосовых вызовов и отдельная линия для вызовов факса. Если кто-либо отправляет факс по линии 2, аппарат звонит.

Прием факсов

Режим ФАКС-только факс (установка числа звонков для приема факсов)

Это позволяет установить число звонков, после которых аппарат ответит на вызов в режиме факса. Можно задать от 1 до 4 звонков.

Полезные советы:

- Если Вы хотите отвечать на звонки до того, как это сделает аппарат, увеличьте число звонков.
- Если возникнут трудности в приеме факсов от аппаратов с автоматической передачей, уменьшите число звонков.

1 Нажмите **MENU**.

На дисплее: SYSTEM SET UP

2 Нажмите **☐**, затем **0 7**.

FAX RING COUNT

3 Нажмите **START/COPY/SET**.

RING=1 ▼▲

4 Нажмите **▼** или **▲** для установки нужного числа звонков.

5 Нажмите **START/COPY/SET**.

SETUP ITEM []

6 Нажмите **MENU**.

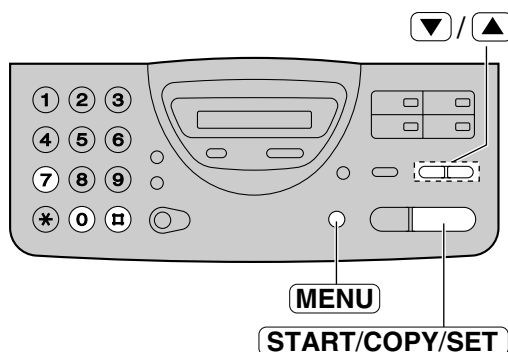

Прием факсов с использованием дополнительного телефона

Если Вы имеете дополнительный телефон, подключенный к Вашему телефаксу или к этой же телефонной линии, имеется возможность принимать факсы в ручном режиме. При этом Вам уже нет необходимости подходить к факс-аппарату и нажимать на кнопку **START/COPY/SET**.

Важно:

- Чтобы привести в действие эту функцию, необходимо использовать в качестве дополнительного кнопочный телефон с тональным набором и **ЧЕТКО** ввести код управления.

- 1 Когда поступит сигнал вызова, снимите трубку дополнительного телефона.
- 2 Если:
 - необходимо принять документ,
 - слышен тональный сигнал вызова факса (продолжительный сигнал), или
 - нет никакого звука,**четко** наберите код управления *** 9** (это предварительная установка кода).
- 3 Положите трубку телефона на место.
 - Факс-аппарат включен на прием факса.



Замечание:

- Вы можете сменить код управления факса (см. ниже).

Изменение кода включения факса

Код включения факса используется в случае приема факсов с использованием дополнительного телефона (см. выше).

Важно:

- Этот код должен отличаться от кода дистанционного управления.

- 1 Нажмите **MENU**.
На дисплее: `SYSTEM SET UP`
- 2 Нажмите **□**, затем **4 1**.
`FAX ACTIVATION`
- 3 Нажмите **START/COPY/SET**.
`MODE=ON` ▼▲
- 4 Нажмите ▼ или ▲ для выбора "ON".
• Если эта функция не требуется, выберите "OFF".
- 5 Нажмите **START/COPY/SET**.
`CODE=*9`
- 6 Введите новый код.
 - На дисплее высветится предварительно установленный код.
 - Этот код может быть длиной от 2 до 4 знаков, можно использовать цифры от 0 до 9 и знак *.

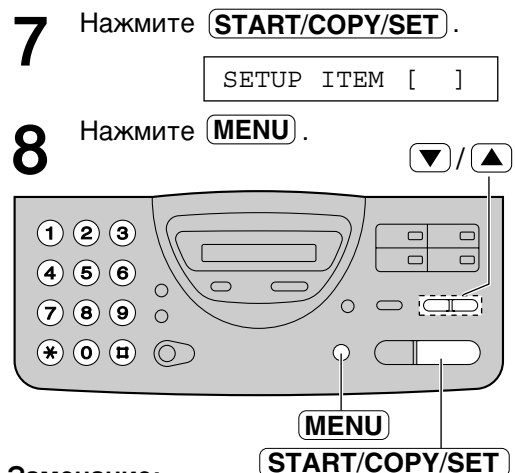

Замечание:

- Некоторые сервисные функции, которые предоставляет Вам телефонная компания, могут потребовать ввода кода для доступа к этим функциям. Если Вы пользуетесь такими сервисными функциями, то часть кода удаленного доступа к факс-аппарату или весь код целиком должен отличаться от кода доступа к сервисным функциям.
- Если установлен код дистанционного управления "0000", то эта функция работает неправильно.

Прием факсов





Прием с распознаванием характерных звонков **=====** (функция определения типа звонка)

Эта функция может быть использована только теми пользователями, кто подписался в своей телефонной компании на обслуживание по типу характерного звонка. Для получения более подробной информации по поводу использования этого сервиса обратитесь в Вашу телефонную компанию до того, как включить эту функцию (до установки в состояние “ВКЛ.”).

Что такое характерный звонок?

Эта сервисная функция дает Вам 3 телефонных номера на одной линии, причем каждый имеет свой особенный тип звонка.

Тип звонка:

Стандартный звонок (один длинный звонок)	
Двойной звонок (два коротких звонка)	
Тройной звонок (короткий-длинный-короткий звонки)	
Иной тройной звонок (короткий-короткий-длинный звонки)	

Когда Вы подписались на обслуживание по типу характерного звонка, Вы можете назначить телефонные номера как личные телефонные номера, телефонные номера для бизнеса, номера факса и т.д. При поступлении звонка Вы будете знать, на какой номер поступил звонок, узнав тип характерного звонка.

Пример:

Ваш телефонный номер	Тип звонка	Цель использования
012 1234	Стандартный звонок	Персональный
012 5678	Двойной	Для бизнеса
012 9876	Тройной звонок	Факс

Использование одного из номеров в качестве факсимильного

Запрограммируйте один из типов звонков для приема на этот номер факсимильных сообщений. Когда аппарат определяет вызов, совпадающий с выбранным типом звонка, аппарат активирует свою функцию в зависимости от установки при приеме (см. следующую страницу).

Установка типа характерного звонка.

Запрограммируйте тип звонка для факсимильного номера, который был назначен Вашей телефонной компанией.

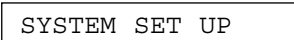
1 Нажмите **MENU**.
На дисплее: 

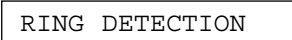
2 Нажмите **□**, затем **3 1**.

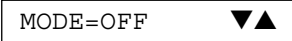
3 Нажмите **START/COPY/SET**.

4 Нажмите **▼** или **▲** для выбора желаемого типа звонка для номера факса.

- A:** Стандартный звонок (один длинный звонок)
- B:** Двойной звонок (два коротких звонка)
- C:** Тройной звонок (короткий-длинный-короткий звонки)
- D:** Иной тройной звонок (короткий-короткий-длинный звонки)
- OFF:** Функция определения типа характерного звонка выключена.

5 Нажмите **START/COPY/SET**.

- Аппарат распечатает информационный список.



6 Нажмите **MENU**.

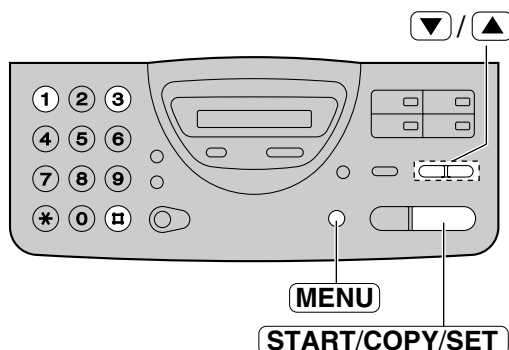

Как аппарат будет отвечать в каждом режиме приема.

Режим ТЕЛ: В этом режиме Вы должны отвечать на все звонки вручную. Если слышен Длинный сигнал вызова факса, или никакого сигнала не слышно, нажмите Кнопку **START/COPY/SET** для получения документов.

Режим ФАКС: В этом режиме аппарат будет автоматически отвечать на все звонки и включать функцию факса.

Режим ТЕЛ/ФАКС: Если распознан характерный звонок, совпадающий с выбранным Вами, то аппарат автоматически ответит и активирует функцию факса, чтобы принять документы. Если поступил звонок другого типа, то аппарат будет подавать звонки, пока Вы не снимите трубку.

Замечание:

- В режиме ФАКС аппарат автоматически отвечает на характерный звонок после первого звонка. Чтобы изменить число звонков, измените счетчик звонков в режиме факса (стр. 44) после установки типа звонка.

Прием факсов

Режим ТЕЛ/ФАКС (прием телефонных звонков с подачей сигналов и факсов - без подачи сигналов, когда Вы находитесь вблизи аппарата)

Используйте этот режим, когда Вы всегда находитесь вблизи аппарата, не используете автоответчик и не хотите слышать звонки, когда на аппарат поступает факс. При поступлении вызова аппарат будет работать следующим образом. Если Вы подключили дополнительный телефонный аппарат к той же линии, см. следующую страницу.

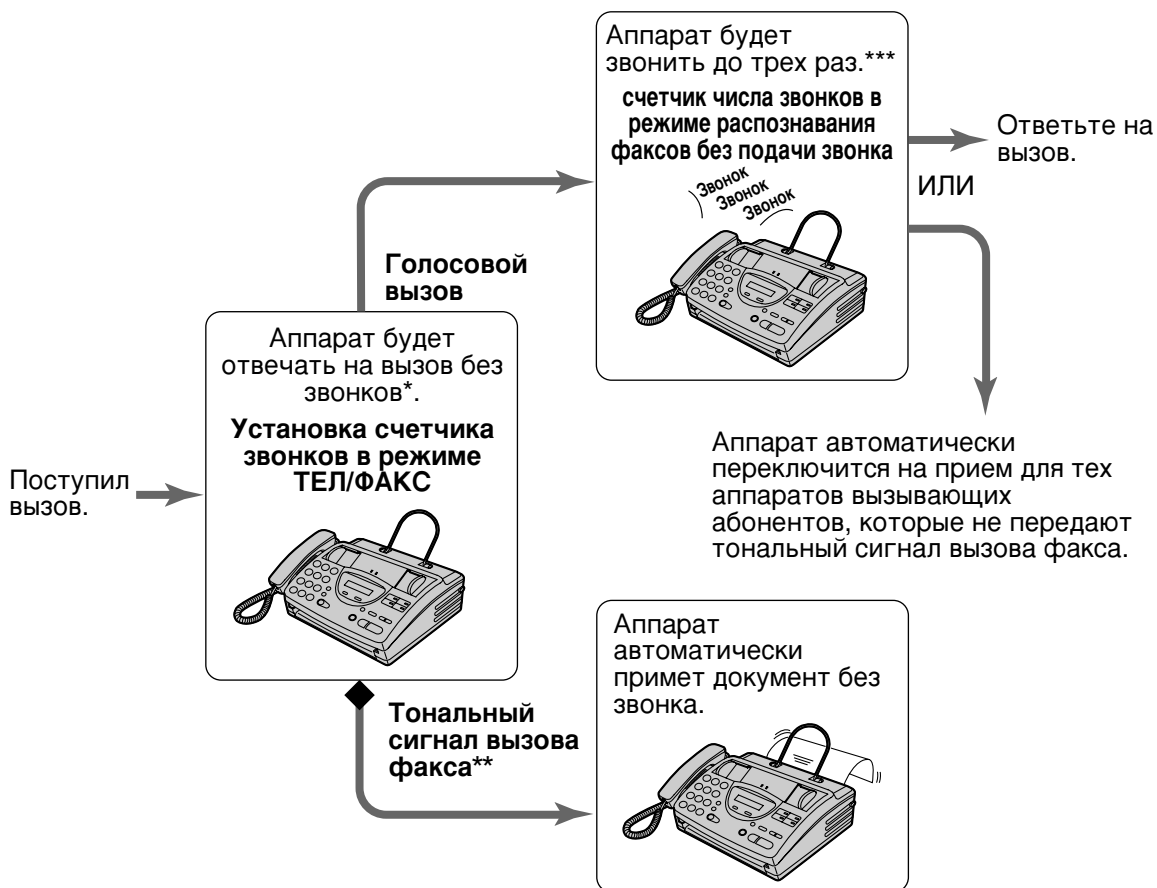

* С этого момента оплату вызова будет осуществлять вызывающий.

** Тональный сигнал вызова факса автоматически генерируется передающим аппаратом. Некоторые аппараты не имеют этой функции.

*** Во время звонка, аппарат будет передавать вызывающему абоненту различные ответные сигналы.

Замечание:

● Во время получения телефонного звонка на дисплее высветится следующее сообщение:

На дисплее: INCOMING CALL

● При передаче некоторых факсимильных сообщений вручную тональный сигнал вызова факса может не передаваться. Прием таких вызовов должен осуществляться вручную.

● Звонок должен быть включен (стр. 23).

Тип звонка в случае подключения дополнительного телефона

Если к одной и той же телефонной линии подключен дополнительный телефон, Вы можете отключить во время получения вызова режим ТЕЛ/ФАКС путем нажатия кнопок * 0 перед тем, как факс-аппарат начнет прием факса. Если аппарат уже включился на прием, единственный способ отключить его это нажать кнопку **STOP** на аппарате.

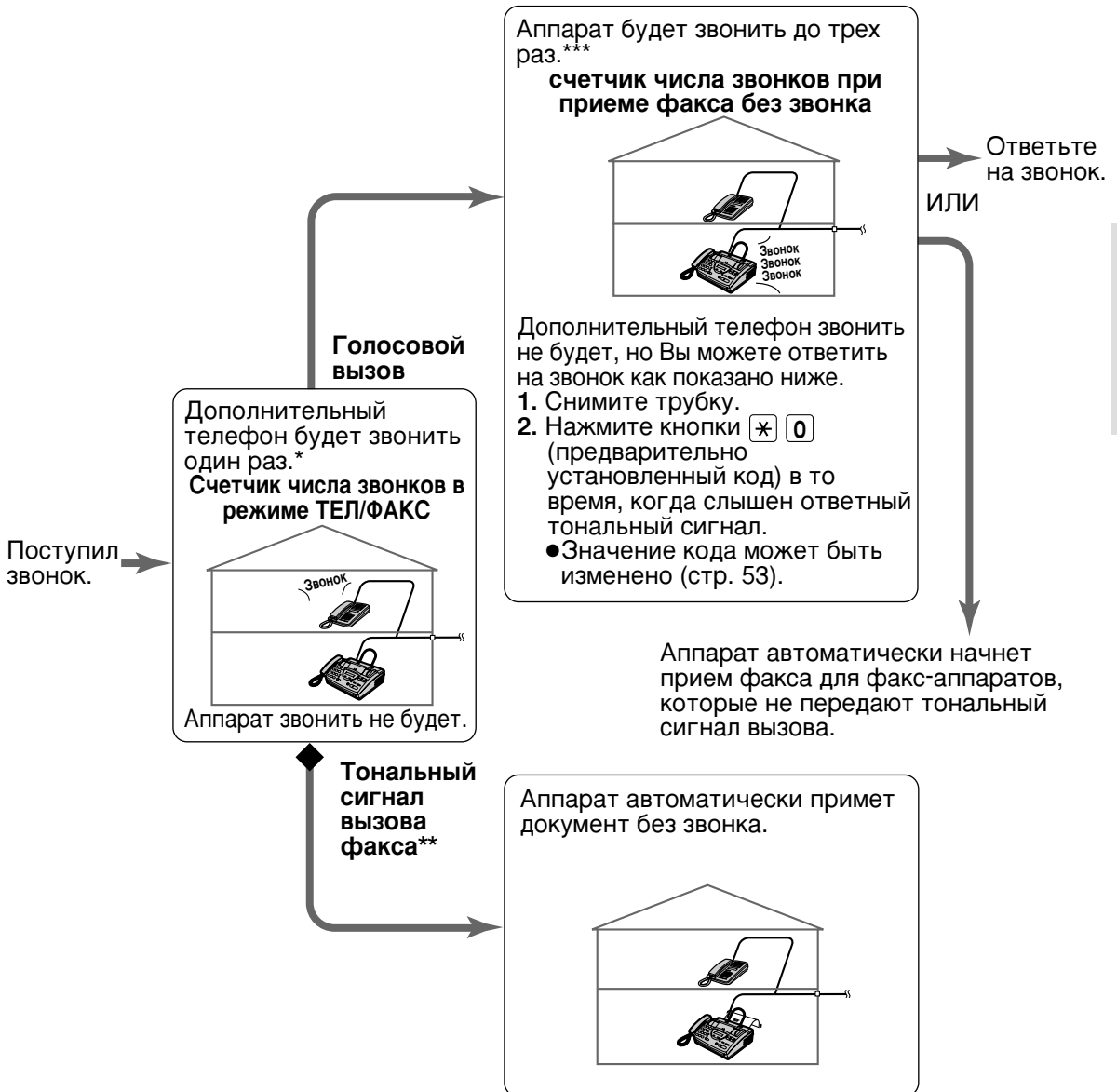

Счетчик числа звонков в режиме ТЕЛ/ФАКС:

Вплоть до четырех звонков прозвучит до того момента, когда аппарат включится на прием, в зависимости от установки #78 на стр. 51. В режиме ТЕЛ/ФАКС, устройством какие-либо слышимые звонки вырабатываться не будут.

Счетчик числа звонков при приеме факса без звонка:

Аппаратом вырабатываются слышимые звонки для обозначения получения голосового вызова. Будет выработано от 3 до 9 звонков, в зависимости от установки #30 на стр. 51. При этом дополнительный телефон звонить не будет.

Прием факсов

Изменение режима ВНЕШ.АО на режим ТЕЛ

1 Нажмите **MENU**.
На дисплее: **SYSTEM SET UP**

2 Нажмите **□**, затем **7 7**.
AUTO ANSWER

3 Нажмите **START/COPY/SET**.
MODE=FAX ONLY ▼▲

4 Нажмите **▼** или **▲** для выбора режима "TEL/FAX".
MODE=TEL/FAX ▼▲

5 Нажмите **START/COPY/SET**.
SETUP ITEM []

6 Нажмите **MENU**.

7 Если индикатор в виде стрелы на дисплее указывает на режим "TEL", нажмите кнопку **RECEIVE MODE**.
TEL/FAX MODE

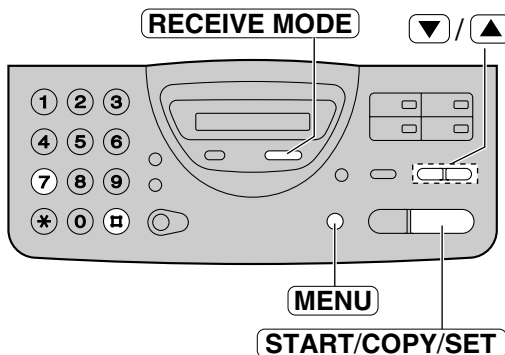

Замечание:

- Для возврата к режиму ФАКС выберите "FAX ONLY" во время шага 4.
- В режиме ТЕЛ/ФАКС на дисплее высветится следующее.

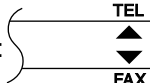
На дисплее: 

■ Мы рекомендуем Вам следующую установку.

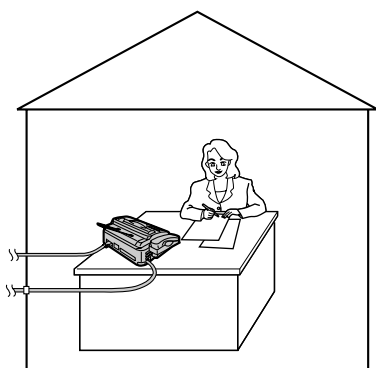

Подключен только факс-аппарат и Вы всегда находитесь возле него.

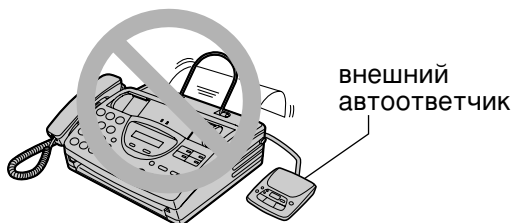

- Не подключайте внешний автоответчик когда используется режим ТЕЛ/ФАКС.

Установка числа звонков в режиме ТЕЛ/ФАКС

Эта установка позволяет определить число звонков дополнительного телефона в режиме ТЕЛ/ФАКС. Вы можете установить любое число от 1 до 4. Если дополнительный телефон не подключен, изменение этой установки не требуется.

- 1 Нажмите **MENU**.
На дисплее: SYSTEM SET UP
- 2 Нажмите **□**, затем **7 8**.
TEL/FAX RING
- 3 Нажмите **START/COPY/SET**.
RING=1 ▼▲
- 4 Нажмите **▼** или **▲** для установки нужного числа звонков.
- 5 Нажмите **START/COPY/SET**.
SETUP ITEM []
- 6 Нажмите **MENU**.

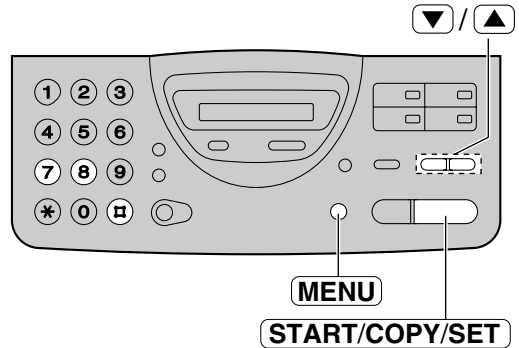

Замечание:

- Если число звонков увеличено, вы можете не принять документы по факсу от некоторых устаревших моделей факсов, которые не посылают тональные сигналы вызова.

Установка числа звонков системы распознавания факсов без подачи звонка

Если аппарат определил голосовой вызов в режиме ТЕЛ/ФАКС, он будет звонить до 3 раз. Вы можете установить число звонков от 3 до 9.

- 1 Нажмите **MENU**.
На дисплее: SYSTEM SET UP
- 2 Нажмите **□**, затем **3 0**.
SILENT FAX RING
- 3 Нажмите **START/COPY/SET**.
RING=3 ▼▲
- 4 Нажмите **▼** или **▲** для установки нужного числа звонков.
- 5 Нажмите **START/COPY/SET**.
SETUP ITEM []
- 6 Нажмите **MENU**.

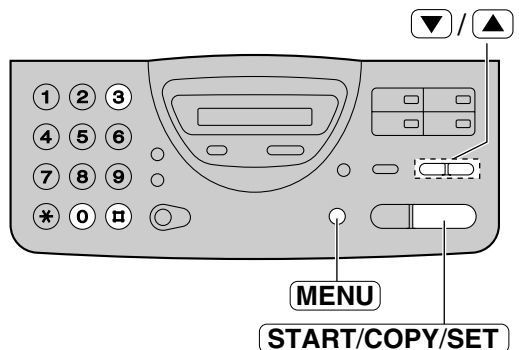

Замечание:

- Если число звонков увеличено, вы можете не принять документы по факсу от некоторых устаревших моделей факсов, которые не посылают тональные сигналы вызова.

Прием факсов

Прием поллинга (получение Вашим аппаратом документов, находящихся в другом аппарате)

Эта функция позволяет Вам принять документ с другого, совместимого с Вашим аппарата, поэтому Вы сами платите за звонок, сохраняя таким образом деньги Вашего абонента.

Убедитесь, что в Ваш аппарат не вставлены документы и аппарат абонента готов к Вашему звонку.

1 Нажмите **MENU** четыре раза.

На дисплее:

2 Нажмите **START/COPY/SET**.

3 Наберите телефонный номер факса.

Пример:

4 Нажмите **START/COPY/SET**.

- Аппарат начнет прием факса.

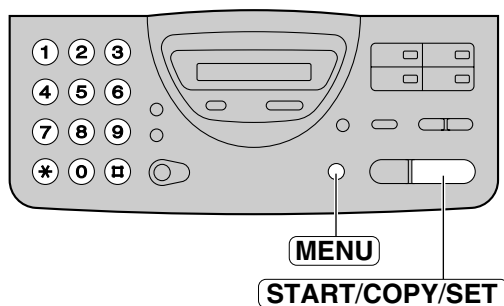

Установка режима “дружелюбного” приема

“Дружелюбный” прием позволяет Вам принимать документы по факсу автоматически, не нажимая на кнопку **START/COPY/SET** (стр. 42).

Если Вы установите эту функцию в “ВЫКЛ.”, то Вам понадобится нажимать **START/COPY/SET** для приема факса каждый раз, когда Вы отвечаете на звонок.

1 Нажмите **MENU**.

На дисплее:

2 Нажмите **□**, затем **4 6**.

3 Нажмите **START/COPY/SET**.

4 Нажмите **▼** или **▲** для нужной установки.

- Если эта функция не требуется, выберите “OFF”.

5 Нажмите **START/COPY/SET**.

6 Нажмите **MENU**.

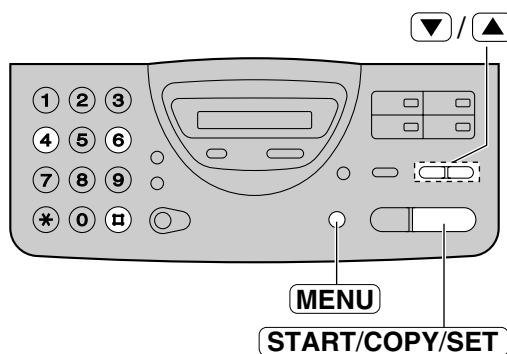

Автоматический разрыв линии

Эта функция позволяет Вам ответить на телефонный звонок при помощи дополнительного телефона при распознавании факсов без подачи звонка в режиме ТЕЛ/ФАКС (стр. 49). При снятии трубки дополнительного телефона и нажатии кнопок *** 0** (предварительно установленный код) в то время когда будет слышен ответный вызов, факс-аппарат будет отключен от линии и Вы сможете разговаривать с абонентом.

Важное замечание:

- Код должен отличаться от кода включения факса (стр. 45) и кода дистанционного управления автоответчиком.

1 Нажмите **MENU**.

На дисплее: SYSTEM SET UP

2 Нажмите **4 9**, затем **4 9**.

AUTO DISCONNECT

3 Нажмите **START/COPY/SET**.

MODE=ON ▼▲

4 Нажмите ▼ или ▲ для установки в состояние "ON".

- Если эта функция не требуется, выберите "OFF".

5 Нажмите **START/COPY/SET**.

CODE=*0

- На дисплее появится предварительно установленный код.

6 Введите новый код.

- Этот код должен быть длиной от 2 до 4 знаков, используются цифры от 0 до 9, а также знак *.

7 Нажмите **START/COPY/SET**.

SETUP ITEM []

8 Нажмите **MENU**.

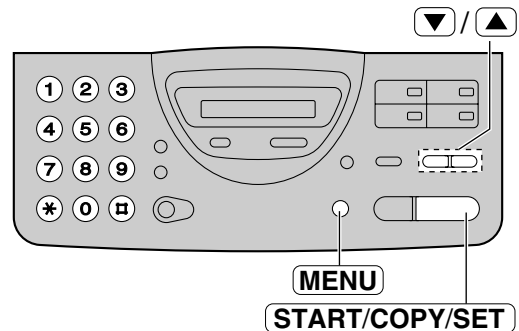

Прием факсов

Сообщение на пейджер о приеме документа по факсу

Эта функция позволяет Вам дать сообщение на Ваш пейджер, когда аппарат принимает факс.

1 Нажмите **MENU**.

На дисплее: SYSTEM SET UP

2 Нажмите **□**, затем **7 0**.

FAX PAGER CALL

3 Нажмите **START/COPY/SET**.

MODE=OFF

4 Нажмите **▼** или **▲** для установки в состояние "ON".

MODE=ON

- Если эта функция не требуется, выберите "OFF".

5 Нажмите **START/COPY/SET**.

NO. =

6 Введите номер Вашего пейджера.

- Вы можете ввести в общей сложности 46 цифр и/или пауз.

Пример:

1 202 555 1234 PPP 12345678 PPP 5555 #

Ваш номер пейджера

Паузы

Код доступа к пейджеру, если требуется

Сообщение, которое Вы хотите видеть на экране Вашего пейджера при приеме документа Вашим факс-аппаратом.

7 Нажмите **START/COPY/SET**.

SETUP ITEM []

8 Нажмите **MENU**.

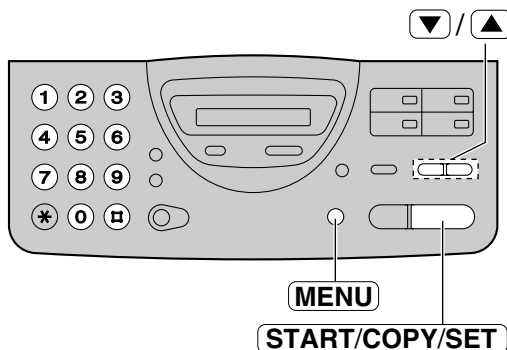

Замечание:

- Метод программирования сообщения может отличаться, в зависимости от пейджинговой компании. Проконсультируйтесь по этому вопросу в Вашей пейджинговой компании.

■ Как работают Ваш аппарат и пейджер

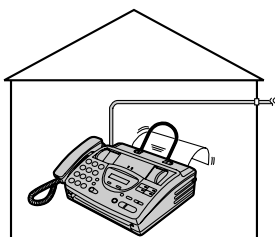

Когда Ваш аппарат принимает факс, он позвонит пейджинговой компании.

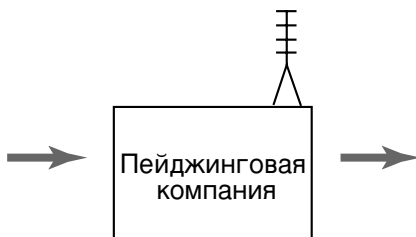

Пейджинговой компанией позвонит на Ваш пейджер.



Несколько минут спустя, на экране Вашего пейджера отобразится то же самое сообщение, которое Вы ввели на этапе 6 (например: 5555).

Изготовление копий

Любой пригодный для передачи документ можно скопировать (см. стр. 33).

- 1 Убедитесь в том, что держатель бумаги находится в вертикальном положении.
- 2 Отрегулируйте положение направляющих документа в соответствии с его шириной.
- 3 Вставьте документ **ЛИЦЕВОЙ СТОРОНОЙ ВНИЗ** (до 10 листов), должен прозвучать сигнал.

На дисплее:

- Убедитесь в том, что трубка не снята.

- 4 Нажмите **RESOLUTION** несколько раз для выбора желаемой установки, если необходимо (стр. 31).

- 5 Нажмите **START/COPY/SET**.

 - Аппарат начнет печатать.



Замечание:

- Если иное специально не установлено, то во время копирования аппарат автоматически устанавливает разрешающую способность типа "FINE".
- Вы можете осуществлять или отвечать на телефонные звонки во время копирования.
- Когда Вы копируете много листов документа при длине страниц более размера А4 (примерно 300 мм), рекомендуется вставлять по одному листу за один раз.

■ Чтобы остановить копирование

Нажмите кнопку **STOP**.

Для того чтобы удалить документ нажмите кнопку **STOP** еще раз.

Сообщения об ошибках

Сообщения об ошибках в напечатанных отчетах

Если Ваш аппарат не может отправить факс, проверьте следующее:

- Номер телефона, который Вы набирали, правильный.
- Аппарат абонента является факс-аппаратом.

Если проблема все еще присутствует, попытайтесь ее устранить, используя сообщения, напечатанные в отчете о передачах факсов и в журнале (стр. 34, 35).

НАПЕЧАТАНО СООБЩЕНИЕ	Код ошибки	ПРИЧИНА И СПОСОБ УСТРАНЕНИЯ
СБОЙ ТЕЛЕФОННОЙ ЛИНИИ	41-72 FF	<ul style="list-style-type: none">● Возникла ошибка во время передачи или приема факса. Попробуйте снова, или пусть Ваш абонент проверит свой аппарат.
ЗАСТРЕВАНИЕ ДОКУМЕНТА	—	<ul style="list-style-type: none">● Документ замялся. Удалите смятый документ (см. стр. 62).
ОШ.-В ДРУГ. ФАКСЕ	53, 54, 59, 70	<ul style="list-style-type: none">● Возникла ошибка при приеме или передаче документа из-за проблемы с аппаратом на другом конце. Пусть Ваш абонент проверит свой аппарат.
НЕТ ДОКУМЕНТА	—	<ul style="list-style-type: none">● Документ был вставлен в аппарат неправильно. Попробуйте сделать это снова и попробуйте опять.
ВЫЗ. ФАКС НЕ ОТВЕЧАЕТ	—	<ul style="list-style-type: none">● Аппарат принимающего абонента был занят или в нем кончилась бумага. Попробуйте снова.● Документ был вставлен в аппарат неправильно. Попробуйте сделать это снова и попробуйте опять.● Аппарат принимающего абонента звонит очень много раз. Чтобы отправить факс вручную, наберите номер, дождитесь наличия тонального сигнала факса, и нажмите кнопку START/COPY/SET.● Аппарат принимающего абонента не является факсом. Пусть Ваш абонент проверит свой аппарат.● Номер, который Вы набрали, больше не обслуживается.
КОНЧИЛАСЬ БУМАГА	—	<ul style="list-style-type: none">● В аппарате закончилась термобумага. Вставьте новый рулон бумаги (см. стр. 17).● Крышка была открыта. Закройте ее и попробуйте снова.
НАЖАТА КНОПКА ОСТАНОВКИ	—	<ul style="list-style-type: none">● Была нажата кнопка STOP, связь по факсу была прервана.
ПРИНТЕР ПЕРЕГРЕЛСЯ	—	<ul style="list-style-type: none">● Аппарат перегрелся. Дайте аппарату остыть.
ОК	—	<ul style="list-style-type: none">● Связь по факсу осуществлена успешно.

Сообщения об ошибках на ЖК-дисплее

При возникновении неполадок в аппарате, на дисплее появляется одно из следующих сообщений.

Сообщение на дисплее	Причина и способ устранения
CALL SERVICE 1	<ul style="list-style-type: none"> ● Неполадка в аппарате. Обратитесь в сервисную службу.
CALL SERVICE 2	
CHECK COVER	<ul style="list-style-type: none"> ● Открыта крышка. Закройте ее.
CHECK DOCUMENT	<ul style="list-style-type: none"> ● Документ не подан должным образом в аппарат. Еще раз вставьте документ. Если неправильная подача происходит часто, очистите внутри аппарата ролики устройства подачи документа (стр. 63). Если это не поможет, отрегулируйте давление устройства подачи (стр. 62). ● Была попытка отправить документ длиннее 600 мм. Нажмите кнопку STOP, чтобы удалить из аппарата документ. Чтобы передать такой документ, разделите его на две или более страницы, и попытайтесь еще раз.
CHECK MEMORY	<ul style="list-style-type: none"> ● Стерта память (номера телефонов, параметры и т.п.). Снова запрограммируйте их.
NO RESPONSE	<ul style="list-style-type: none"> ● Принимающий аппарат занят или в нем нет бумаги. Попробуйте еще раз.
OUT OF PAPER	<ul style="list-style-type: none"> ● В аппарате закончилась термобумага. Поставьте новый рулон (стр. 17).
POLLING ERROR	<ul style="list-style-type: none"> ● Аппарат на другом конце провода не обеспечивает функции поллинга. Попросите своего абонента проверить его аппарат.
REDIAL TIME OUT	<ul style="list-style-type: none"> ● Принимающий аппарат занят или в нем нет бумаги. Попробуйте еще раз.
REMOVE DOCUMENT	<ul style="list-style-type: none"> ● Документ смят. Удалите смятый документ (стр. 62).
TRANSMIT ERROR	<ul style="list-style-type: none"> ● Произошла ошибка при передаче. Попробуйте еще раз.
UNIT OVERHEATED	<ul style="list-style-type: none"> ● Перегрелся аппарат, дайте ему остыть.

Работа

Если функция не работает, проверьте здесь перед обращением за помощью

Общие неисправности

ПРОБЛЕМА	ПРИЧИНА И СПОСОБ ЕЕ УСТРАНЕНИЯ
Не могу позвонить и ответить на звонок.	<ul style="list-style-type: none">● Не подключен шнур питания или телефонный провод. Проверьте подсоединение (стр. 18).
Не могу позвонить.	<ul style="list-style-type: none">● Неправильно установлен режим набора номера. Измените его на TONE или PULSE (стр. 18).
Аппарат не работает.	<ul style="list-style-type: none">● Отсоедините аппарат от телефонной линии и включите вместо него работающий телефон. Если этот исправный телефон нормально работает, обратитесь в сервисный центр для ремонта аппарата. Если исправный телефон не работает нормально, обратитесь в телефонную компанию.
Аппарат не звонит.	<ul style="list-style-type: none">● Отключен звонок. Увеличьте громкость звонка до нужного уровня (стр. 23).
Абонент жалуется на то, что слышен только сигнал вызова факса и невозможно вести разговор.	<ul style="list-style-type: none">● Установлен режим ФАКС. Скажите абоненту, что номер используется только для приема факсов или выберите другой режим приема (стр. 40, 41).
Не работает нормально клавиша REDIAL/PAUSE .	<ul style="list-style-type: none">● Если эту клавишу нажать во время набора номера, будет вставлена пауза. Но, если ее нажать сразу после получения тонального сигнала станции, то будет повторно набран последний набранный номер.
Режим приема работает не так, как сказано на странице 40.	<ul style="list-style-type: none">● Установлено распознавание характерного звонка (стр. 46, 47).● Установлен режим ТЕЛ/ФАКС (стр. 48-51).
При программировании не удается ввести код включения факса.	<ul style="list-style-type: none">● Этот номер, полностью либо частично, совпадают с кодом дистанционного управления автоответчика. Измените номер (стр. 45).

Передача факса

ПРОБЛЕМА	ПРИЧИНА И СПОСОБ ЕЕ УСТРАНЕНИЯ
Я не могу отправить документы.	<ul style="list-style-type: none">● Телефонный провод вставлен в гнездо с надписью "EXT". Подключите его к гнезду "LINE" (стр. 18).● Принимающий аппарат занят или в нем нет бумаги. Попробуйте еще раз.● Аппарат принимающего абонента не является факсом. Пусть Ваш абонент проверит свой аппарат.● Аппарат принимающего абонента звонит очень много раз. Чтобы отправить факс вручную, наберите номер, дождитесь наличия тонального сигнала факса, и нажмите кнопку START/COPY/SET.
На другом конце провода жалуются, что буквы на полученном ими документе деформированы.	<ul style="list-style-type: none">● Если ваша линия предоставляет специальные телефонные услуги типа ожидания вызова, то возможно, что это состояние было включено при приеме факса. Подсоедините аппарат к линии, которая не предоставляет таких телефонных услуг.● Снята трубка дополнительного телефона, который подсоединен к той же линии, что и Ваш аппарат. Положите трубку и попытайтесь снова.

Передача факса (продолжение)

ПРОБЛЕМА	ПРИЧИНА И СПОСОБ ЕЕ УСТРАНЕНИЯ
На другом конце провода жалуются, что на полученном документе имеется грязь или появляются черные линии.	<ul style="list-style-type: none"> ● Загрязнено стекло или ролики Вашего аппарата. Проведите чистку (стр. 63).
Не удается передать международный факс.	<ul style="list-style-type: none"> ● Воспользуйтесь режимом передачи за границу (стр. 38). ● Добавьте в конце телефонного номера две паузы (стр. 26). ● Наберите номер вручную.

Прием факса

ПРОБЛЕМА	ПРИЧИНА И СПОСОБ ЕЕ УСТРАНЕНИЯ
Я не могу получить документы.	<ul style="list-style-type: none"> ● Телефонный провод вставлен в гнездо с надписью "EXT". Подключите его к гнезду "LINE" (стр. 18).
Не удается автоматически принимать документы.	<ul style="list-style-type: none"> ● Режим приема установлен на ТЕЛ. Установите режим приема ФАКС или ТЕЛ/ФАКС. ● Может быть слишком большим время ответа на вызов. Уменьшите число звонков (стр. 44, 51).
На дисплее высвечивается сообщение "CONNECTING.....", но факсы не принимаются.	<ul style="list-style-type: none"> ● Входящий вызов не является вызовом факса. Измените режим приема на ТЕЛ.
Распечатываемое изображение бледное.	<ul style="list-style-type: none"> ● Передающий послал бледный документ. Попросите его передать более четкую копию документа. ● Термоголовка загрязнена. Произведите ее чистку (стр. 63).
Пустой лист при получении документа.	<ul style="list-style-type: none"> ● Рулон бумаги для приема документов вставлен неправильно. Убедитесь в том, что бумага вставлена глянцевой стороной вниз. Если это не так, переустановите ее (стр. 17).

Режим приема

ПРОБЛЕМА	ПРИЧИНА И СПОСОБ ЕЕ УСТРАНЕНИЯ
Я не могу выбрать желаемый режим приема документов.	<ul style="list-style-type: none"> ● Если Вы хотите установить режим ФАКС или ТЕЛ/ФАКС: <ul style="list-style-type: none"> — Выберите желаемый режим, используя функцию #77 (стр. 50), и — Нажмите кнопку RECEIVE MODE несколько раз до тех пор, пока желаемый режим не будет отображен дисплеем. ● Если Вы хотите установить режим ТЕЛ: <ul style="list-style-type: none"> — Нажмите кнопку RECEIVE MODE несколько раз до тех пор, пока режим ТЕЛ не будет отображен на дисплее.

Копирование

ПРОБЛЕМА	ПРИЧИНА И СПОСОБ ЕЕ УСТРАНЕНИЯ
Невозможно сделать копию.	<ul style="list-style-type: none">● В процессе программирования Вашего аппарата Вы не можете сделать копию документа. Сделайте ее по завершению процесса или приостановите его.
На скопированном документе появляются грязь и черные линии.	<ul style="list-style-type: none">● Загрязнено стекло или ролики Вашего аппарата. Проведите чистку (стр. 63).
Деформированное изображение на копии.	<ul style="list-style-type: none">● Термоголовка загрязнена. Произведите ее чистку (стр. 63).
Пустая копия при копировании документа.	<ul style="list-style-type: none">● Рулон термобумаги вставлен неправильно. Убедитесь, что бумага вставлена глянцевой стороной вниз. Если это не так, перезагрузите ее (стр. 17).

В случае перебоя в сети питания

- Аппарат работать не будет.
- Голосовые вызовы и вызовы факса будут прерваны.
- Если была запрограммирована задержанная передача и время ее начала истекло в ходе перебоя, передача будет начата вскоре после того как питание будет восстановлено.

Удаление смятой термобумаги

Если аппарат ничего не выдает на термобумаге во время приема факса или при копировании, значит термобумага смялась. Удалите смятую бумагу, как показано ниже.

- 1 Откройте крышку, нажав на кнопку для открывания крышки, и удалите рулон термобумаги.

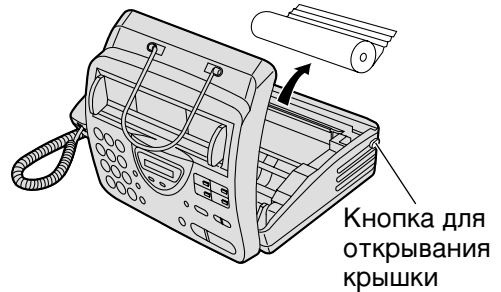

- 2 Установите на место правильным образом рулон бумаги и вытяните передний край бумаги примерно на 10 см (4 дюйма) снаружи.
 - Убедитесь, что в рулоне бумаги нет провисания.

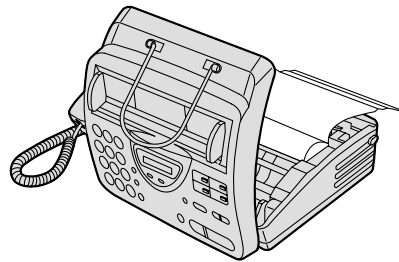

- 3 Аккуратно закройте крышку, нажав на нее с обеих сторон.
 - На бумаге будет распечатано сообщение.
 - Если термобумага установлена неправильно, сообщение напечатано не будет. Вставьте бумагу правильно.

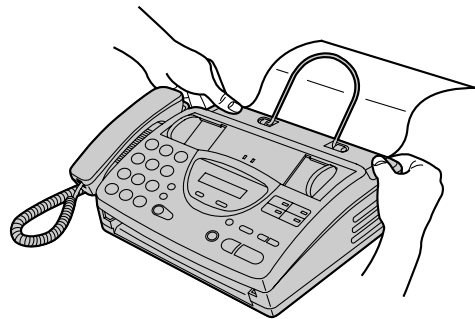

- 4 Направьте вниз держатель бумаги и оторвите излишек бумаги, потянув ее к себе, затем верните держатель в вертикальное положение.



Замятие бумаги

Если замялся передаваемый документ

Если аппарат не освобождает Ваш документ во время подачи, удалите его указанным ниже способом.

- 1** Откройте крышку, нажав на кнопку открывания крышки.
- 2** Осторожно удалите застрявший документ.
- 3** Закройте переднюю крышку, осторожно нажав на обе стороны крышки.

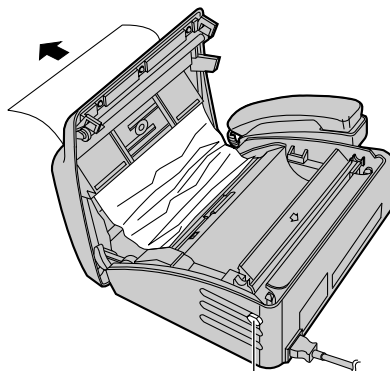

Кнопка для открывания крышки

Замечание:

- Не пытайтесь с силой вытянуть документ перед открытием крышки.

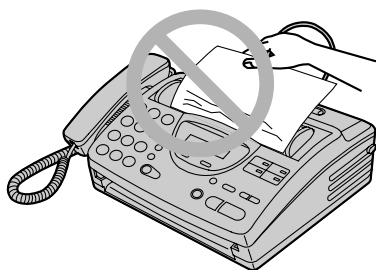

Если передаваемые документы не подаются или подается несколько страниц одновременно

Если документ не подается в аппарат или подается несколько страниц одновременно, отрегулируйте усилие нажима устройства подачи документа.

- 1** Откройте крышку, нажав на кнопку открывания крышки.
- 2** Сдвиньте переключатель в нужное положение с помощью инструмента с острым концом, как скрепка.
Вправо: Установить, если документ не подается.
Центр: Стандартное положение (установлено заранее).
Влево: Установить, если подается несколько страниц сразу.
- 3** Закройте крышку, осторожно нажав на обе стороны крышки.

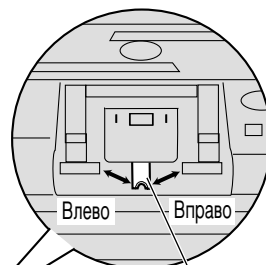

Рычаг

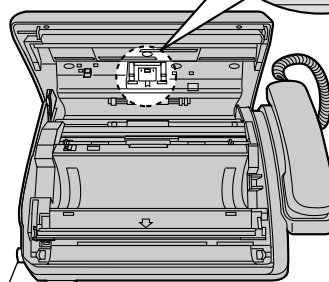

Кнопка для открывания крышки

Чистка устройства подачи документов

Если часто документ не поступает в аппарат или в случае возникновения пятен или черных полос при копировании или на переданном документе, необходимо очистить устройство подачи документов.

- 1** Отсоедините шнур питания и телефонный провод.
- 2** Откройте крышку, нажав на кнопку открывания крышки.
- 3** Очистите ролики подачи документа и вспомогательный ролик и резиновую пластинку, протерев их материей, смоченной в изопропиловом спирте. Дайте им полностью высохнуть.
- 4** Очистите белую пластину и стекло мягкой сухой материей.
- 5** Закройте переднюю крышку, осторожно нажав на обе стороны крышки.
- 6** Подсоедините шнур питания и телефонный провод.

Внимание:

- Не используйте бумажные материалы (такие как бумажные полотенца или салфетки) для очистки внутри аппарата.

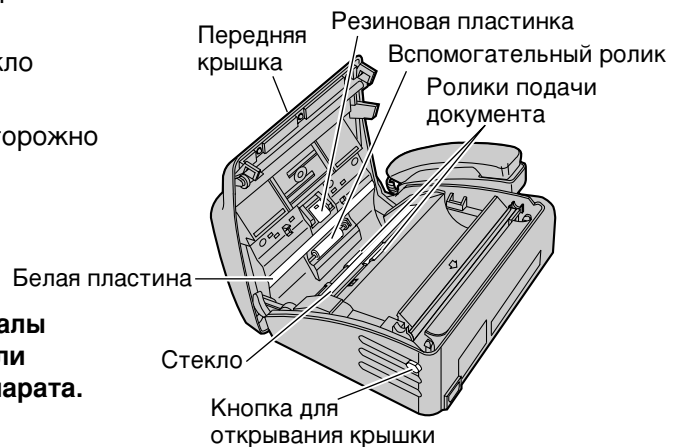

Чистка печатающей термоголовки

В случае возникновения пятен или черных полос при копировании или на переданном документе, необходимо очистить печатающую термоголовку.

- 1** Отсоедините шнур питания и телефонный провод.
- 2** Откройте крышку, нажав на кнопку открывания крышки.
- 3** Очистите термоголовку материей, смоченной в изопропиловом спирте. Дайте термоголовке полностью высохнуть.
- 4** Закройте переднюю крышку, осторожно нажав на обе стороны крышки.
- 5** Подсоедините шнур питания и телефонный провод.

Внимание:

- Для предотвращения поломки из-за статического электричества не пользуйтесь сухой материей и не прикасайтесь пальцами к термоголовке.



Внимание:

- Не нажимайте на черную крышку.

Печать отчетов

Печать установок функций, телефонных номеров и журналов

Вы можете распечатывать на Вашем аппарате следующие документы.

Основной перечень: выдает вам список текущих установок основных функций (стр. 70).

Расширенный перечень: выдает вам список текущих установок дополнительных функций (стр. 70, 71).

Перечень телефонов: выдает вам номера телефонов и их названия абонентов, которые хранятся в каталоге автоматического набора. Телефонные номера могут содержать следующие коды:

P: введена пауза.

F: введена команда FLASH.

[]: введен секретный номер телефона. (Номер телефона не распечатывается.)

Общий отчет: содержит записи о результатах передачи и приема факсов. Этот отчет печатается автоматически после каждых 35 приемов/передач по факсу (стр. 35).

1 Нажмите **MENU** три раза.

На дисплее: PRINT REPORT

2 Для печати списка основных функций нажмите **[#]**, затем **1**.

BASIC LIST

Для печати списка дополнительных функций нажмите **[#]**, затем **2**.

ADVANCED LIST

Для печати списка номеров телефонов нажмите **[#]**, затем **3**.

TEL NO. LIST

Для печати отчета (журнала) нажмите **[#]**, затем **4**.

JOURNAL REPORT

3 Нажмите **START/COPY/SET** для того, чтобы начать печать.

PRINTING

- Для того, чтобы прервать начатую печать, нажмите **STOP**.
- По окончании печати на дисплее будет следующее сообщение.

PRINT ITEM []

4 Нажмите **MENU**.

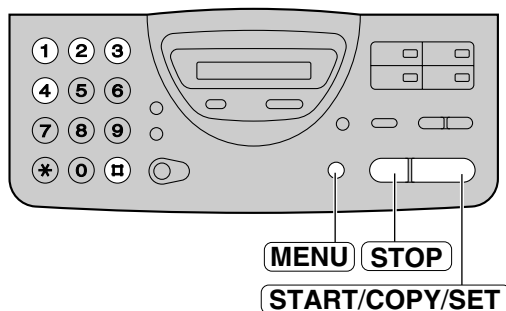

Изменение контрастности

Используйте эту функцию когда Вам необходимо передать или скопировать документ со светлой или темной контрастностью.

NORMAL: Используется для документов с нормальной контрастностью (заранее установлено).

LIGHT: Используется для документов со светлой контрастностью.

DARKER: Используется для документов с темной контрастностью.

Возможна установка одного из следующих режимов.

1 Нажмите **MENU**.
На дисплее: **SYSTEM SET UP**

2 Нажмите **□**, затем **5 8**.
ORIGINAL

3 Нажмите **START/COPY/SET**.
MODE=NORMAL ▼▲

4 Нажмите **▼** или **▲** для нужной установки.

5 Нажмите **START/COPY/SET**.
SETUP ITEM []

6 Нажмите **MENU**.

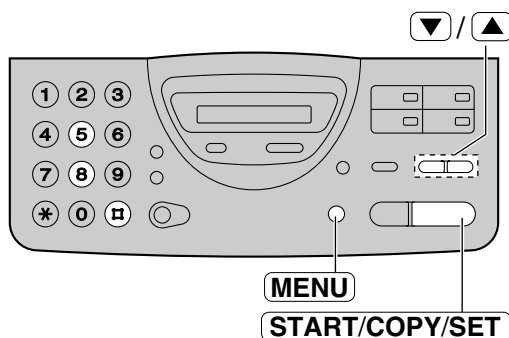

Замечание:

- После завершения передачи или копирования данная установка вернется в режим НОРМАЛЬНО.
- Данные установки возможны в при стандартном, четком или сверхчетком разрешении.

Сброс

Сброс дополнительных функций в начальное состояние

Используйте эту функцию для возврата дополнительных функций к их предварительно установленному состоянию (стр. 70, 71).

1 Нажмите **MENU**.

На дисплее: SYSTEM SET UP

2 Нажмите **□**, затем **8 0**.

SET DEFAULT

3 Нажмите **START/COPY/SET**.

RESET=NO ▼▲

4 Нажмите **▼** или **▲** для выбора "YES".

RESET=YES ▼▲

5 Нажмите **START/COPY/SET**.

RESET OK?

- Если данная функция не требуется, нажмите кнопку **STOP**.

6 Нажмите **START/COPY/SET** снова для подтверждения.

RESET COMPLETED



SETUP ITEM []

7 Нажмите **MENU**.

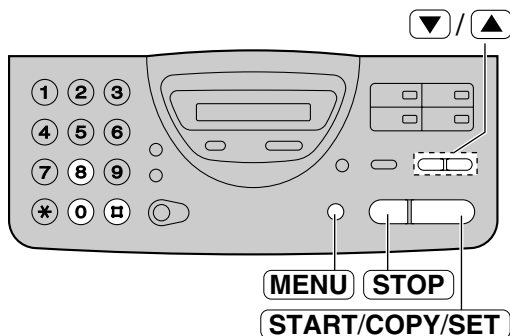

Технические характеристики

Технические характеристики данного аппарата

Тип телефонной линии:	Линия АТС общего пользования
Размеры документа:	Макс. 216 мм (8½") в ширину Макс. 600 мм (23⅝") в длину
Ширина сканирования:	208 мм (8⅜")
Размеры бумаги для печати:	Рулон 216 мм x макс. 30 м (8½" x 98')
Ширина печати:	208 мм (8⅜")
Время передачи*:	Приблизительно 15 с/стр. (обычный режим)** Приблизительно 30 с/стр. (нормальный режим Ч)
Плотность сканирования:	По горизонтали: 8 точек/мм (203 точек/дюйм) По вертикали: 3.85 лин/мм (98 лин/дюйм) - стандартный реж. 7.7 лин/мм (196 лин/дюйм) - четкий/полутон, 15.4 лин/мм (392 лин/дюйм) - сверхчеткий режим
Передача полутонов:	64 уровня
Тип сканера:	Контактный датчик изображения
Тип принтера:	Термопринтер
Система уплотнения данных:	Модифицированная Хаффмана (МН), Модифицированная READ (MR)
Скорость модема:	9,600 / 7,200 / 4,800 / 2,400 бит/с, Автоматическая настройка
Условия окружающей среды:	5 °C-35 °C (41 °F-95 °F), 45 % -85 % относительной влажности
Габариты (выс. x шир. x глуб.):	122 мм x 338 мм x 240 мм (4⅜" x 13⅝" x 9⅞")
Масса:	Прибл. 2.5 кг (5.5 фунтов)
Потребляемая мощность:	В режиме ожидания: прибл. 5.5 Вт При передаче: прибл. 17 Вт При приеме: прибл. 30 Вт (когда принимается испытательная схема CCITT №1 При копировании: прибл. 30 Вт (когда копируется испытательная схема CCITT №1 Максимальная: прибл. 120 Вт (когда копируется документ со 100 % заполнением)
Источник питания:	220-240 В, 50/60 Гц

* Скорость передачи зависит от содержания страниц, разрешающей способности, состояния телефонной линии и от возможностей принимающего аппарата.

** Скорость передачи 15 секунд основана на испытательной схеме CCITT №1.

Испытательная схема CCITT №1

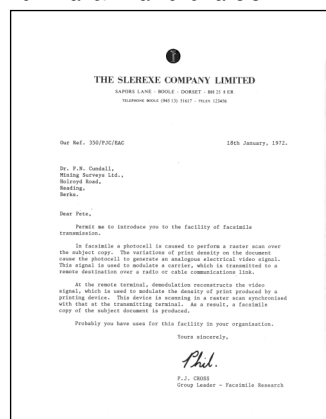

Замечание:

- Любые данные, описанные в данной инструкции, могут быть изменены без уведомления.
- Рисунки и иллюстрации в этой инструкции могут незначительно отличаться от реальной продукции.

Индексный указатель

Индексный указатель

- А** Автоматический разрыв линии53
- Б** Бумаги замятие61, 62
Быстрый набор
 (Звонок абоненту)28
 (Передача факсов)32
 (Запись)27
- Г** Голосовой вызов
 (Ответ на звонок)6, 25
 (Звонок абоненту)6, 24
 (Однокнопочный набор)28
 (Быстрый набор)28
Голосовой контакт30
- Д** Дата и время19
Держатель бумаги4, 17
Дополнительных функций список64
Дополнительные функции70, 71
Дополнительный телефон45, 49
Документов подачи устройства
 чистка63
Документа замятие62
Документа размер33, 67
“Дружелюбный прием”52
- Ж** Журнала автоматическая печать...35
Журнал35, 64
ЖК-дисплей
 (сообщения об ошибках)57
- З** Задержанная передача36
Замятие бумаги61, 62
Запись
 (Однокнопочный набор)27
 (Быстрый набор)27
Звонков счетчик
 (ФАКС режим)44
 (ТЕЛ/ФАКС)51
Звонков типы определение46, 47
Звонка громкость23
- И** Импульсный режим набора18
- К** Контрастность дисплея65
Копирование55
Кнопка COPY9, 55
Кнопка DIRECTORY28, 29, 32
Кнопка FLASH26
Кнопка HELP13
Кнопка LOWER27, 28, 32
Кнопка MONITOR24, 30
Кнопка PAUSE26
Кнопка RECEIVE MODE ..40, 42, 43, 50
Кнопка REDIAL24, 31
Кнопка RESOLUTION31
Кнопка SECRET27
Кнопка TONE26
 (Установки)40, 41
Кнопка VOLUME23
Кнопка ВСТАВИТЬ20, 21
Кнопка TYPE21, 27
- Р** Расположение органов
 управления14, 15
Распознавание факсов без подачи
 звонков51
- С** Сброс66
Символов таблица21
Соединения тональный сигнал39
Соединения5, 18
- Т** ТЕЛ режим40, 42
ТЕЛ/ФАКС режим, счетчик числа
 звонков51
ТЕЛ/ФАКС режим48-51
 Телефонный каталог29
Телефонной линии шнур5, 18
Телефонных номеров список64
Термоголовки чистка63
Термобумага4, 17, 61
Термобумаги замятие61
Трубки телефонной провод5, 18
- Л** Логотип20, 21
- М** Международный режим передачи..38
- Н** Набора номера режим18

- О** Органы управления.....16
 - Основных функций список64
 - Основные функции70
 - Ошибок сообщения56, 57
 - Однокнопочный набор
 - (Звонок абоненту)28
 - (Передача факсов)32
 - (Запись в память)27
 - Отчет
 - (Дополнительные функции)64
 - (Основные функции)64
 - (Журнал)35, 64
 - (Передача).....34
 - (Телефонные номера)64
- П** Пейджер, отправка сообщения.....54
 - Проблем устранение58, 60
 - Программируемые функции70, 71
 - Принадлежности12
 - Подачи документов устройство
 - Чистка.....63
 - Замятие62
 - Усилие нажима62
 - Печать, размер бумаги67
 - Печать отчетов.....64
 - Передаваемый документ33, 67
 - Передача
 - (В ручном режиме)7, 31
 - (Однокнопочный набор)32
 - (Быстрый набор)32
 - Передача документов (документы не подаются или подается несколько страниц одновременно).....62
 - Передача (замятие бумаги)62
 - Передача отчета66
 - Перечень
 - (Дополнительные функции)64
 - (Основные функции)64
 - (Журнал)35, 64
 - (Передача).....34
 - (Телефонные номера)64
 - Поллин
 - (Прием)52
 - (Передача).....37
 - Питания сбой60
 - Питания источник/шнур.....5, 18, 67
- Получение
 - (Факсов)8, 42
 - Трубки телефонной громкость..23
 - Технические характеристики.....67
 - Держатель документов4, 17
- У** Установка по умолчанию66
- Ф** Факса телефонный номер22
 - Факса код включения45
 - Факса автоматическое дозванивание32
 - ФАКС режим.....40, 43, 44
 - ФАКС режим, счетчик числа звонков44
 - Факс, сообщение на пейджер54
 - Функций сводка70, 71
- Х** Характерных звонков режим.....46, 47
- Ч** Чистка.....63
- Э** Электронный телефонный каталог29

Сводка функций

Сводка пользовательских программируемых функций

Основные функции

Код	Функция и дисплей	Возможные установки	Значение	Стр.
#01	Установка даты и времени SET DATE & TIME	(По 2 цифры каждое значение)	мес/число/год, час:мин	19
#02	Установка Вашего логотипа YOUR LOGO	(До 30 знаков)		20
#03	Установка Вашего телефонного номера факсимильного аппарата YOUR FAX NO.	(До 20 цифр)		22
#04	Распечатка отчета передачи SENDING REPORT	ERROR	В случае неудачной передачи	34
		ON	Отчет печатается всегда	
		OFF	Отчет не печатается	
#07	Установка числа звонков в режиме ФАКС FAX RING COUNT	1, 2, 3, 4	от 1 до 4 звонков	44
#13	Установка режима набора номера DIALING MODE	TONE	установить в тональный режим.	18
		PULSE	установить в импульсный режим.	

(Предварительно установленные режимы выделены жирным шрифтом)

Дополнительные функции

Код	Функция и дисплей	Возможные установки	Значение	Стр.
#22	Установка автоматической печати отчета AUTO JOURNAL	ON	Включено	35
		OFF	Выключено	
#23	Режим международной передачи OVERSEAS MODE	ON	Включено	38
		OFF	Выключено	
#25	Отправка факса в заданное время DELAYED SEND	ON	Включено	36
		OFF	Выключено	
#30	Установка числа звонков для приема факсов без подачи звонка SILENT FAX RING	3, 4, 5, 6, 7, 8, 9	от 3 до 9 звонков	51

Дополнительные функции (продолжение)

Код	Функция и дисплей	Возможные установки	Значение	Стр.
#31	Установка распознавания характерного звонка RING DETECTION	A, B, C, D	Типы от А до D	47
		OFF	Выключено	
#41	Изменение кода удаленного включения факса FAX ACTIVATION	ON / CODE= * 9	Включено	45
		OFF	Выключено	
#46	Установка дружелюбного приема FRIENDLY RCV	ON	Включено	52
		OFF	Выключено	
#49	Установка автоматического разрыва линии AUTO DISCONNECT	ON / CODE= * 0	Включено	53
		OFF	Выключено	
#58	Изменение контрастности ORIGINAL	NORMAL	для документов с нормальной контрастностью	65
		LIGHT	документов со светлой контрастностью	
		DARKER	для документов с темной контрастностью	
#70	Подаче сигнала на пейджер при приеме Факса FAX PAGER CALL	ON	Включено	54
		OFF	Выключено	
#76	Установка тонального сигнала соединения CONNECTING TONE	ON	Включено	39
		OFF	Выключено	
#77	Изменение режима ВНЕС.АО на другой режим AUTO ANSWER	FAX ONLY	Только прием факсов	50
		TEL/FAX	Прием голосовых / факсимильных сообщений	
#78	Установка счетчика звонков в режиме ТЕЛ/ФАКС TEL/FAX RING	1, 2, 3, 4	От 1 до 4	51
#80	Сброс дополнительных функций в первоначальное состояние SET DEFAULT	YES	Сбросить	66
		NO	Не сбрасывать	

(Предварительно установленные режимы выделены жирным шрифтом).

Киущу-Мацушита Электрик Ко., Лтд.
Kyushu Matsushita Electric Co., Ltd.

1-62, 4-chome, Minoshima, Hakata-ku, Fukuoka 812-8531, Japan

PFQX1554ZA SM0101ST0