

# Panasonic

Компактный факсимильный аппарат  
на обычной бумаге с  
беспроводной трубкой

## Инструкция по эксплуатации

---

Модель № **KX-FPC95CX**



Пожалуйста прочитайте данную инструкцию перед началом эксплуатации и сохраните ее для последующего использования.

**Благодарим Вас за покупку факсимильного аппарата Panasonic**

## **Добро пожаловать в мир факсимильных аппаратов Panasonic.**

Это устройство совмещает в себе возможности факсимильного аппарата и телефона для удобного использования как в офисе так и у себя дома.

Используя эти возможности Вы можете достичь максимальной эффективности аппарата.

Для вашего сведения

Дата покупки

Серийный номер

(указан на тыльной стенке аппарата)

Название и адрес компании-продавца

Телефон компании-продавца

### **Внимание:**

- \* Учтите, что изображение откопированного или принятого документа остается на использованной пленке для печати. Учитывайте это при утилизации использованной пленки.
- \* Не трите по отпечатанной стороне бумаги для печати ластиком, руками и др., так как это может смазать печать.

### **Авторские права:**

Это руководство защищено авторскими правами фирмы Kyushu Matsushita Electric Co., Ltd. (KME) и её лицензиатами. В соответствии с законами об авторских правах это руководство не может быть воспроизведено в любой форме, полностью или частично, без предварительного письменного согласия фирмы KME и её лицензиатов.

© Kyushu Matsushita Electric Co., Ltd. 2000

Для наилучшего результата

---

---

## Зарядка аккумуляторной батареи

Для питания трубки, зарядите аккумуляторные батареи в течение **4 часов** перед началом эксплуатации (стр. 20).

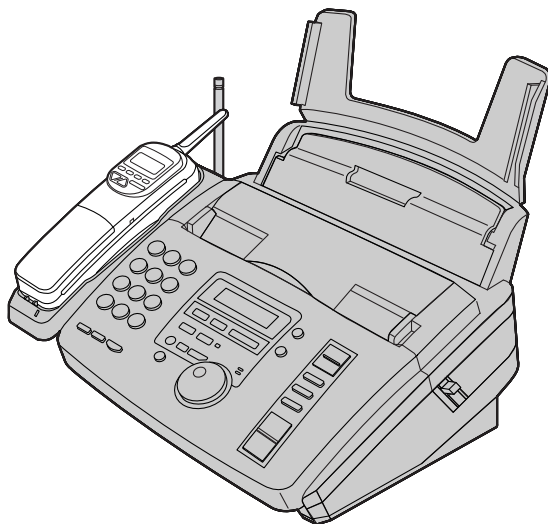

## Радиус действия и помехи

Связь между основным блоком и трубкой осуществляется посредством радиоволн.

**Для обеспечения максимальной дальности связи без помех**, рекомендуется следующее расположение основного блока:

Вдали от электронных устройств,  
таких как телевизор, радиоприемник  
или компьютер

На **ВЫСОКОМ** месте в **ЦЕНТРЕ**  
помещения, чтобы на пути сигнала не  
было препятствий, например стен.

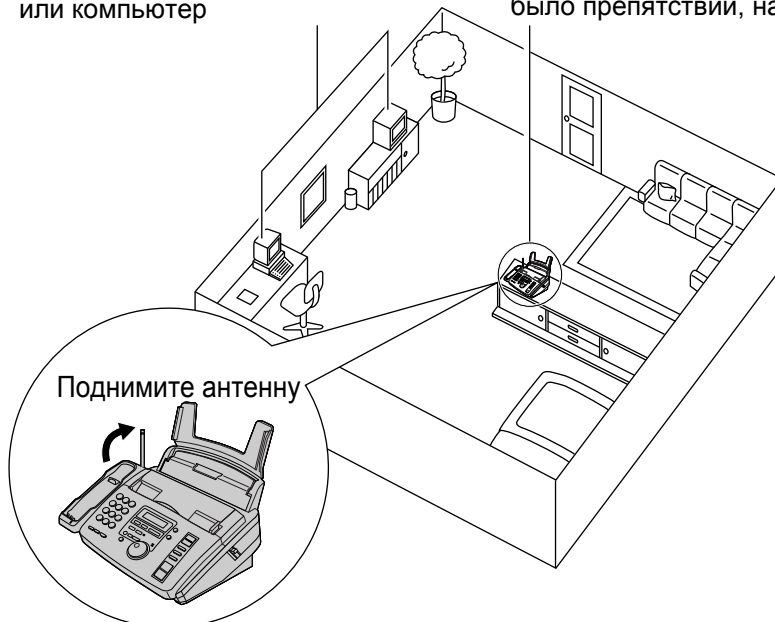

Поднимите антенну

# Техника безопасности

---

---

При эксплуатации данного аппарата Вы всегда должны соблюдать следующие основные меры предосторожности для уменьшения риска возникновения пожара, поражения электрическим током и получения повреждений.

1. Внимательно прочтите все указания.
2. Следуйте всем предупреждениям и инструкциям, имеющимся на корпусе данного аппарата.
3. Отсоединяйте аппарат от сетевой розетки перед чисткой. Не применяйте жидких или аэрозольных очистителей. Для чистки используйте влажную материю.
4. Не пользуйтесь аппаратом рядом с водой, например, около ванны, умывальника, кухонной мойки и т.п.
5. Устанавливайте аппарат на устойчивую поверхность. Падение аппарата может привести к серьезным поломкам.
6. Не закрывайте прорези и отверстия в корпусе аппарата, т.к. они предназначены для вентиляции и предотвращения перегрева. Не размещайте аппарат вблизи радиаторов отопления, а также в местах, где не обеспечивается должная вентиляция.
7. Используйте только то электропитание, которое указано на корпусе аппарата. Если Вы не знаете точно тип электропитания, имеющегося у Вас, обратитесь за консультацией к дилеру или в местное отделение электросети.
8. Данный аппарат поставляется с 3-проводным заземляющим шнуром питания. При отсутствии розетки соответствующего типа, ее следует установить. Не применяйте никакие переходники или адаптеры, т.к. это снижает безопасность эксплуатации аппарата.
9. Не помещайте на шнур питания никаких предметов. Установите аппарат так, чтобы невозможно было наступить на этот шнур.
10. Не допускайте перегрузки настенных розеток и удлинителей, т. к. это создает опасность возникновения пожара или поражения электрическим током.
11. Запрещается проталкивать какие-либо предметы в прорези на корпусе аппарата. Это может привести к возникновению пожара или к поражению электрическим током.
12. Чтобы не подвергаться опасности поражения электрическим током, не разбирайте аппарат. Если потребуется техническое обслуживание аппарата, обратитесь в авторизованный сервисный центр. Открывание или снятие крышек создает опасность попадания под высокое напряжение. Неправильная сборка может привести к электрическому удару при последующей эксплуатации.
13. Отключите аппарат от розетки и обратитесь в авторизованный сервисный центр за технической помощью в следующих случаях:
  - A. Если шнур питания или вилка повреждены или изношены.
  - B. Если внутрь аппарата попала жидкость.
  - C. Если аппарат попал под дождь или в воду.
  - D. Если аппарат не работает нормально при соблюдении инструкций по эксплуатации. Используйте для регулировки только указанные в инструкции органы управления. Неправильная регулировка может потребовать существенных усилий специалистов сервисного центра для восстановления работоспособности аппарата.
  - E. Если аппарат упал или был физически поврежден.
  - F. Если функционирование аппарата резко изменилось.
14. Старайтесь не использовать телефон при грозе, если он не бесшнуровой. Существует опасность поражения электрическим током от удара молнии.
15. Не используйте данный аппарат для сообщения об утечке газа, если он находится вблизи от места утечки.

**СОХРАНИТЕ ЭТИ  
ИНСТРУКЦИИ**

## **БУДЬТЕ ОСТОРОЖНЫ:**

Для уменьшения опасности возгорания и травмирования персонала, прочтите и соблюдайте все эти указания.

1. Используйте только тот тип батареи, который указан в настоящей инструкции.
2. Не подвергайте батареи воздействию огня. Они могут взорваться. Соблюдайте законы Вашего региона об утилизации отработанных материалов.
3. Не вскрывайте и не разрушайте батареи. Электролит, вытекший из батареи, вызывает коррозию и может стать причиной ожога или травмы глаз и кожи. Электролит может быть ядовит при попадании внутрь организма.
4. Проявляйте осторожность при обращении с батареями, чтобы не допустить короткого замыкания контактов металлическими предметами, такими как кольца, браслеты или ключи. При замыкании батарея и/или эти предметы могут сильно нагреваться и загореться.
5. Заряжайте и используйте только те батареи, которые имеются в комплекте или упоминаются в настоящей инструкции по эксплуатации.

## **УСТАНОВКА:**

1. Никогда не подключайте телефонные провода во время грозы.
2. Никогда не устанавливайте телефонные розетки во влажных местах, если розетка не предназначена специально для влажных мест.
3. Никогда не касайтесь до оголенных телефонных проводов, если они не отсоединены от телефонной сети.
4. Проявляйте осторожность при прокладке и установке телефонных линий.

## **ВНИМАНИЕ:**

- Для избежания опасности возгорания или поражения электрическим током не оставляйте аппарат под дождем или в любых других влажных условиях.

## **ДОПОЛНИТЕЛЬНЫЕ РЕКОМЕНДАЦИИ:**

- Держите аппарат вдали от устройств, создающих электрические помехи, такие как люминесцентные лампы и электродвигатели.
- Оберегайте аппарат от пыли, влаги, высокой температуры и вибрации.
- Не оставляйте аппарат под воздействием прямых солнечных лучей.
- Не кладите сверху на аппарат тяжелые предметы.
- Не дотрагивайтесь до сетевой вилки мокрыми руками.

# Содержание

## Подготовка к работе

|  |   |    |
|--|---|----|
| <b>Принадлежности</b>                    | Прилагаемые принадлежности . . . . .              | 8  |
|  | Информация по заказу принадлежностей . . . . .    | 9  |
| <b>Кнопка Help</b>                       | Функция Help (помощь) . . . . .                   | 10 |
| <b>Органы управления (основной блок)</b> | Расположение . . . . .                            | 11 |
|  | Обзор . . . . .                                   | 12 |
| <b>Установки (основной блок)</b>         | Удаление информационной листовки . . . . .        | 12 |
|  | Лоток для бумаги . . . . .                        | 12 |
|  | Бумага для печати . . . . .                       | 13 |
|  | Подключения . . . . .                             | 14 |
|  | Даты и времени, логотипа и номера факса . . . . . | 15 |
| <b>Установки (трубка)</b>                | Расположение . . . . .                            | 19 |
|  | Зарядка аккумулятора . . . . .                    | 20 |
|  | Зажим для ремня . . . . .                         | 21 |
|  | Гарнитура (в комплект не входит) . . . . .        | 21 |
| <b>Громкость</b>                         | Регулировки громкостей . . . . .                  | 22 |

## Телефон

|                                      |   |    |
|--------------------------------------|---|----|
| <b>Звонки и ответы на вызовы</b>     | Голосовой звонок . . . . .  | 24 |
|                                      | Ответ на голосовой вызов . . . . .  | 26 |
|                                      | Внутренняя связь между трубкой и основным блоком . . . . .                    | 27 |
|                                      | Перевод звонков между трубкой и основным блоком . . . . .                     | 29 |
|                                      | Дистанционный спикерфон . . . . .   | 30 |
|                                      | Функция авторазговора . . . . .   | 32 |
|                                      | Кнопки [TONE], [FLASH], [PAUSE] . . . . .                                     | 33 |
| <b>Автоматический набор (трубка)</b> | Сохранение номеров в трубке . . . . .   | 34 |
|                                      | Звонки с трубки по сохраненным в ней номерам . . . . .                        | 35 |
| <b>Простой набор</b>                 | Сохранение имен и телефонов в каталоге простого набора . . . . .              | 36 |
|                                      | Телефонные звонки по каталогу простого набора . . . . .                       | 39 |
| <b>Функция Caller ID</b>             | Услуга Caller ID телефонной компании . . . . .                                | 40 |
|                                      | Звонок звонившему абоненту/сохранение/удаление/информации Caller ID . . . . . | 44 |
|                                      | Для пользователей услуги ожидания вызова . . . . .                            | 48 |
| <b>Голосовой контакт</b>             | Телефонный разговор после передачи или приема факса . . . . .                 | 49 |

## Факс

|                        |  |    |
|------------------------|--|----|
| <b>Передача факсов</b> | Передача факса вручную/по каталогу простого набора . . . . .   | 50 |
|                        | Передача факса с голосовым гидом . . . . .   | 53 |
|                        | Одноразовая групповая рассылка факсов . . . . .  | 54 |
|                        | Групповая рассылка по запрограммированным номерам . . . . .  | 55 |
| <b>Прием факсов</b>    | Установка аппарата на прием факсов . . . . .   | 58 |
|                        | Режим телефон - TEL (ответ на все вызовы вручную) . . . . .  | 60 |
|                        | Режим только факс - FAX ONLY (все звонки принимаются как факсы) . . . . .  | 61 |
|                        | Режим телефон/факс - TEL/FAX (голосовые вызовы со звонками, факсы без звонков когда рядом с основным блоком) . . . . . | 62 |
|                        | Работа с аппаратом и компьютером . . . . .   | 64 |
|                        | Дополнительный телефон . . . . .   | 64 |
|                        | Вызов пейджера - по приему аппаратом факса или голосового сообщения . . . . .  | 65 |

## Копия

|                    |                              |    |
|--------------------|------------------------------|----|
| <b>Копирование</b> | Изготовление копий . . . . . | 66 |
|--------------------|------------------------------|----|

## Автоответчик

|                                 |   |    |
|---------------------------------|---|----|
| <b>Настройка</b>                | Режим автоответчик/факс TAD/FAX (работа с встроенным автоответчиком и автоматический прием факсов и голосовых сообщений). . . . . | 68 |
| <b>Сообщение-приветствие</b>    | Стандартное приветственное сообщение . . . . .  | 69 |
|                                 | Запись собственного приветственного сообщения . . . . .   | 70 |
|                                 | Удаление собственного приветственного сообщения . . . . .   | 71 |
| <b>Входящие сообщения</b>       | Прослушивание записанных сообщений . . . . .  | 72 |
|                                 | Удаление записанных сообщений. . . . .  | 73 |
| <b>Запись</b>                   | Сообщение-памятка (сообщение для себя или других) . . . . .   | 74 |
| <b>Через трубку</b>             | Операции с телефонной трубкой. . . . .  | 75 |
| <b>Дистанционное управление</b> | Операции с удаленного местоположения. . . . .   | 77 |
|                                 | С удаленного тонального кнопочного телефона . . . . .   | 78 |
| <b>Дополнительно</b>            | Передача записанных сообщений на другой телефон. . . . .  | 80 |

## Программируемые настройки

|                            |                                  |    |
|----------------------------|----------------------------------|----|
| <b>Сводка всех функций</b> | Программирование. . . . .        | 82 |
|                            | Основные функции. . . . .        | 83 |
|                            | Дополнительные функции . . . . . | 85 |

## Помощь

|                             |  |     |
|-----------------------------|--|-----|
| <b>Сообщения об ошибках</b> | Отчеты . . . . .   | 91  |
|                             | Дисплей . . . . .  | 92  |
| <b>Управление</b>           | Если функция не работает проверьте здесь перед обращением за помощью . . . . . | 95  |
|                             | При аварии в электросети . . . . .   | 100 |
| <b>Замятия</b>              | Замятие бумаги для печати . . . . .  | 101 |
|                             | Замятие передаваемого документа. . . . .                                       | 102 |
|                             | Передаваемый документ не подается или захватываются несколько листов . . . . . | 102 |
| <b>Аккумулятор</b>          | Замена аккумулятора трубки . . . . .   | 103 |
| <b>Красящая пленка</b>      | Замена красящей пленки. . . . .  | 104 |
| <b>Чистка</b>               | Податчика документов . . . . .   | 106 |
|                             | Термоголовки . . . . .   | 107 |
|                             | Зарядных контактов . . . . .   | 107 |

## Общая информация

|                       |   |     |
|-----------------------|---|-----|
| <b>Печать отчетов</b> | Справочные листы и отчеты . . . . .           | 108 |
| <b>Спецификация</b>   | Технические характеристики аппарата . . . . . | 109 |

# Принадлежности

## Прилагаемые принадлежности

|   |   |   |  |
|---|---|---|--|
| Сетевой шнур ..... 1<br>           | Телефонный шнур ..... 1<br>  | Беспроводная трубка ..... 1<br>  | Зажим для ремня ..... 1<br>         |
| Направляющая бумаги А4 ..... 1<br> | Лоток для бумаги ..... 1<br> | Красящая пленка (тестовая пленка) ..... 1<br><br>- Красящая пленка предустановлена | Инструкция пользователя ..... 1<br> |

- При покупке проверьте наличие и сохранность всех принадлежностей.
- Сохраните оригинальную упаковку для будущих транспортировок аппарата.

---

## Информация по заказу принадлежностей

---

---

- Рекомендуется приобретать полноразмерную 50 метровую красящую пленку для обеспечения бесперебойной работы аппарата.  
Для наилучшего результата используйте оригинальную красящую пленку Panasonic модели KX-FA53A или KX-FA55A.

| Модель             | Название               | Характеристики                           |
|--------------------|------------------------|--|
| KX-FA53A           | Пленка для замены      | 1 рулон - 216 мм x 50 М                  |
| KX-FA55A           | Пленка для замены      | 2 рулона - 216 мм x 50 М                 |
| P-P501<br>(KX-A36) | Аккумуляторная батарея | Ni-Cd батарея                            |
| KX-TCA87EXB        | Гарнитура              | Для тел. разговора со свободными руками. |

### Внимание:

- Красящая пленка не подлежит повторному использованию.  
Не перематывайте ее на начало и не используйте ее повторно.

# Кнопка Help

## Функция Help

Вы можете распечатать краткие инструкции следующим образом.

1 Нажмите **HELP**  
Дисплей: ROTATE ↻ & SET

2 Вращайте [EASY DIAL], пока не появится нужный заголовок.

1. Как отправлять факсы с голосовым гидом.

1.SEND GUIDE

2. Как установить дату, время, логотип и номер факса.

2.QUICK SET UP

3. Как производить программирование.

3.FEATURE LIST

4. Как сохранять абонентов в каталоге простого набора, и как их набирать.

4.EASY DIAL

5. Помощь в проблемах с управлением автоответчиком.

5.TAD OPERATION

6. Помощь в проблемах с передачей/приемом факсов.

6.FAX RECEIVING

7. Как делать копии.

7.COPIER

8. Список доступных отчетов.

8.REPORTS

9. Как пользоваться услугой Caller ID.

9.CALLER ID

3 Нажмите **[SET]**.

PRINTING

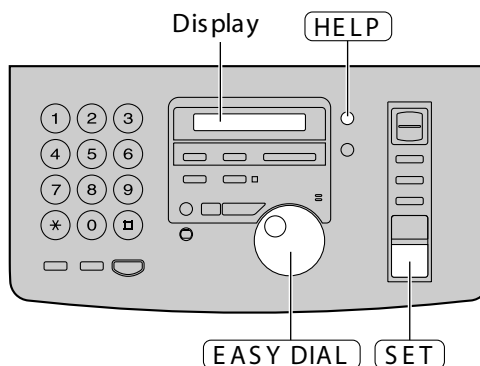

# Органы управления (основной блок)

## Расположение

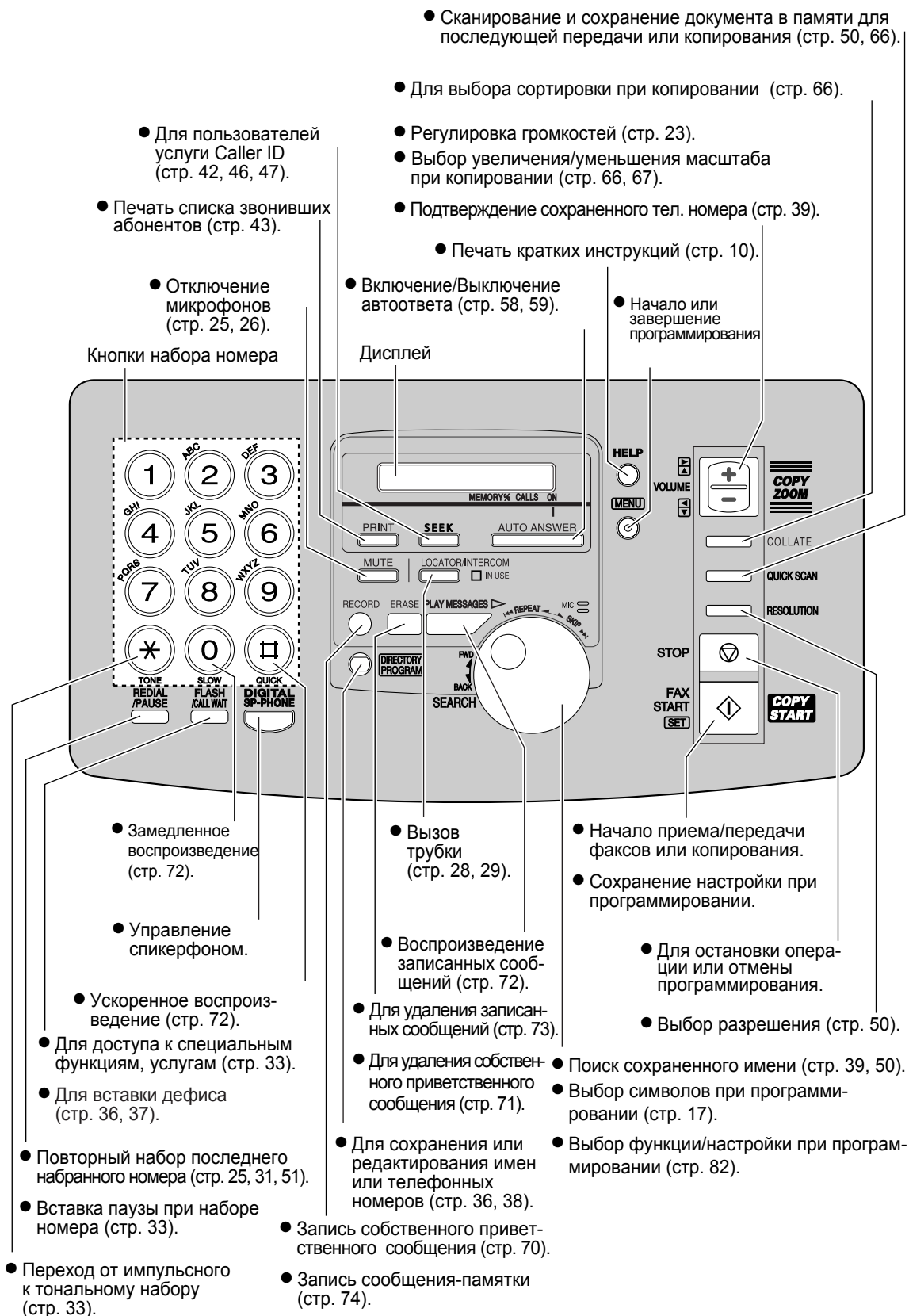

## Обзор



Внимание:

- Документы выходят впереди аппарата. Устанавливайте аппарат на стол или пол с ровной, гладкой поверхностью. Не ставьте ничего перед аппаратом.

## Удаление информационной листовки

- 1 Откройте переднюю панель, потянув за ее центральную часть.
- 2 Снимите и прочитайте информационную листовку.
- 3 Аккуратно закройте переднюю панель.

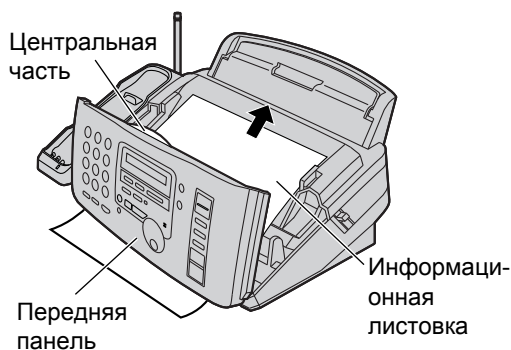

## Лоток для бумаги

Вставьте первый зуб лотка для бумаги в паз на задней крышке аппарата (1), затем второй зуб в ругой паз (2).

Внимание:

- Не устанавливайте аппарат местами, где может быть загорожен лоток для бумаги, например у стены и т.п.

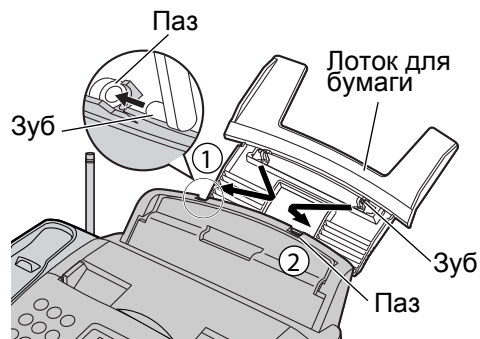

## При использовании бумаги А4

Вам нужно установить направляющую бумаги А4 на правой стороне лотка для бумаги.

1. Вставьте нижний крючок направляющей в нижний паз.
2. Нажмите на направляющую в районе верхнего паза.

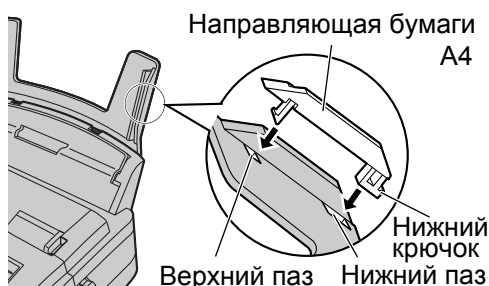

# Установки (основной блок)

## Бумага для печати

Можно использовать бумагу формата А4 или letter (стр. 109). В лотке помещается 50 листов бумаги с плотностью 60 - 75 г/м\*м или 30 листов плотности 90 г/м\*м.

Выберите размер используемой бумаги для печати (функция #16 на стр. 84), после подключения аппарата (стр. 14).

- **Что бы работать с А4 бумагой**, установите направляющую бумаги А4 на лоток для бумаги (стр. 12).

- 1 Пропишите стопку бумаги для предотвращения ее замятия.
- 2 Оттяните прижимную пластину вперед и держите ее так при установке бумаги.
  - Бумага не должна выпирать за указатель.
  - Если бумага установлена не правильно, переустановите ее, иначе может произойти ее замятие.

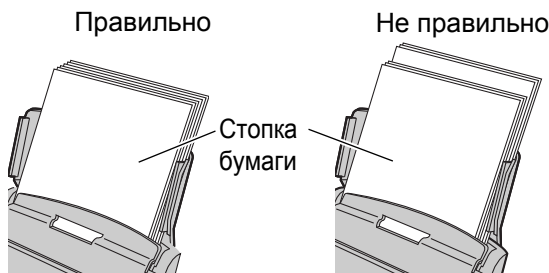

### Замечания к бумаге для печати:

- Не используйте бумагу с содержанием хлопка или волокон более 20%, например бумагу фирменных бланков или бумагу для резюме.
- Не используйте одновременно бумагу разной толщины листов. Это может вызвать замятие.
- Не пользуйтесь чрезмерно гладкой или глянцевой бумагой с высокой текстурой.
- Не пользуйтесь бумагой с покрытием, поврежденной или помятой.

### Внимание:

- Не печатайте с двух сторон.
- Не используйте бумагу распечатанную на этом аппарате, для печати с обратной стороны на копировальных аппаратах или принтерах, иначе может произойти ее замятие.
- Некоторые типы бумаги предназначены для печати только на одной из сторон. Если Вы не довольны качеством печати, попробуйте печатать на другой стороне.

### Добавление бумаги

1. Оттяните прижимную пластину на время выемки всей установленной бумаги.
2. Добавьте к бумагу в вынутой и выровняйте стопку.
3. Пропишите стопку бумаги.
4. Оттяните прижимную пластину и, удерживая ее, вставьте стопку бумаги.

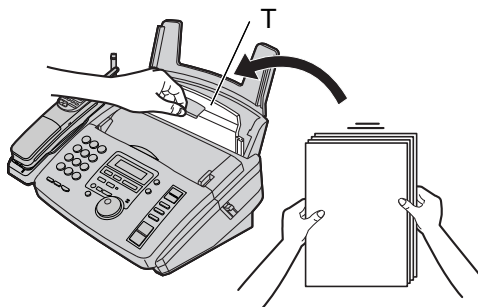

# Установки (основной блок)

## Подключения

- 1 Подсоедините шнур телефонной линии.
- 2 Подсоедините сетевой шнур.
  - При первом подключение сетевого шнура аппарат распечатает некоторую основную справочную информацию.

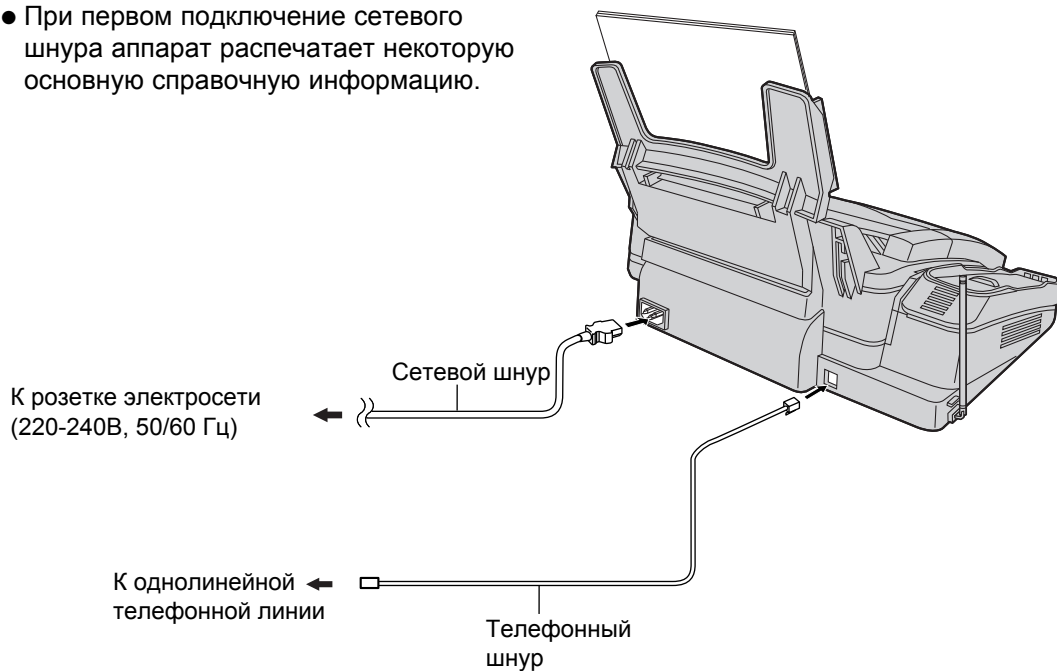

### Внимание:

- При эксплуатации аппарата сетевая розетка должна быть вблизи аппарата и быть легко доступна.

## Даты и времени, логотипа и номера факса

Вы должны запрограммировать дату и время, ваш логотип и номер факса. Эта информация будет распечатываться на каждом листе посылаемом с вашего аппарата.

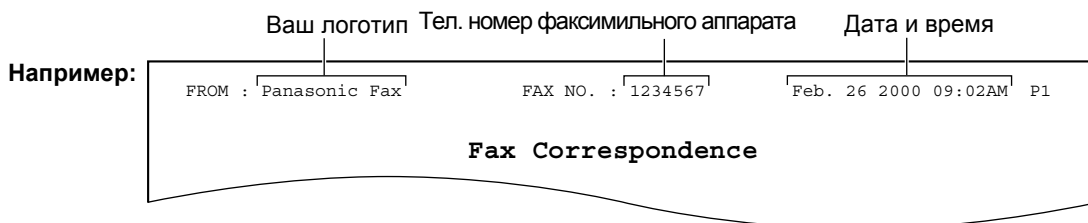

### Установка даты и времени

1 Нажмите [MENU].

Дисплей 1.SYSTEM SET UP

7 Нажмите [SET].

SETUP ITEM [ ]

2 Нажмите [#], затем [0] [1].

SET DATE & TIME

8 Нажмите [MENU].

3 Нажмите [SET].

M:01/D:01/Y:00

Курсор

4 Введите кнопками набора текущий месяц/день/год, отводя на каждое значение по 2 цифры. **Например:** 10 Августа 2000, нажимайте [0] [8] [1] [0] [0] [0].

M:08/D:10/Y:00

5 Нажмите [SET].

TIME: 12:00AM

6 Введите кнопками набора номера часы и минуты текущего времени 4 разрядным форматом. Нажимайте [\*] для выбора AM, PM.  
**Пример:** 3:15 PM (PM = после обеда)

1. Нажимайте [0] [3] [1] [5].

TIME: 03:15AM

2. Нажмите [\*], чтобы появилось "PM".

TIME: 03:15PM



#### Внимание:

- Вы можете ввести ваш номер вращая [EASY DIAL] на 4 и 6 шагах. В этом случае следует нажимать [>] для перемещения курсора.
- Точность хода часов - +/- 60 секунд в месяц.

#### Исправление ошибок

- Нажимайте [<] или [>], чтобы подвести курсор к неверному знаку, затем скорректируйте его.
- Если во время программирования нажать, [STOP], индикация вернется на один шаг.

# Установка (основной блок)

## Установка логотипа

Обычно в качестве логотипа используется название Вашей компании, отделения или имя.

1 Нажмите [MENU].

Дисплей 1.SYSTEM SET UP

2 Нажмите [#], затем [0] [2].

YOUR LOGO

3 Нажмите [SET].

LOGO=

4 Введите Ваш логотип длиной до 30 символов, используя клавиши набора номера. См. след. стр.

**Пример:** Bill.

1. Нажмите [2] дважды.

LOGO=B

Курсор

2. Нажмите [4] шесть раз.

LOGO=Bi

3. Нажмите [5] шесть раз.

LOGO=Bi

4. Нажмите [>] для перемещения курсора на следующую позицию и нажмите [5] шесть раз.

LOGO=Bill

5 Нажмите [SET].

SETUP ITEM [ ]

6 Нажмите [MENU].



### Заметка:

- Логотип можно также вводить вращая [EASY DIAL] (см. след. стр.).

### Исправление ошибки

- Нажимайте [>] или [<], чтобы подвести курсор к неправильному символу. Скорректируйте его.

### Удаление символа

- Подведите курсор к символу, который хотите удалить и нажмите [STOP].



### Вставка символа

1. Нажимая [<] или [>] подведите курсор справа от места где требуется вставить символ.
2. Нажмите [MUTE] (Insert) для ввода пробела и введите символ.

# Установка (основной блок)

## Выбор символов с клавиатуры набора номера

Нажимая кнопки набора номера, можно выбирать символы, как показано ниже.

| Кнопки  | Символы  |
|---|--|
| ①   | 1 [ ] { } + - / = , . _ ` : ; ?  |
| ②   | A B C a b c 2  |
| ③   | D E F d e f 3  |
| ④   | G H I g h i 4  |
| ⑤   | J K L j k l 5  |
| ⑥   | M N O m n o 6  |
| ⑦   | P Q R S p q r s 7  |
| ⑧   | T U V t u v 8  |
| ⑨   | W X Y Z w x y z 9  |
| ⑩   | 0 ( ) < > ! " # \$ % & * @ ^ ' →   |
| <b>FLASH/CALL WAIT</b>  | <b>Дефис</b> кнопка (вставить дефис).  |
| <b>MUTE</b>   | <b>Вставить</b> кнопка (вставить символ или пробел).   |
| <b>STOP</b>   | <b>Удалить</b> кнопка (удалить символ).  |
|   | ▶ кнопка (сдвинуть курсор вправо).<br>Перев вводом повторяющегося символа нужно сдвинуть курсор на позицию вправо. |
|  | ◀ кнопка (сдвинуть курсор влево).  |

## Выбор символов с помощью EASY DIAL

Вместо ввода символов нажимая кнопки набора номера, можно пользоваться EASY DIAL/ 

1. Вращайте [EASY DIAL] до появления нужного символа.
2. Нажмите [>] для перемещения курсора на следующий символ.  
● Вставляется символ выбранный на 1 шаге.
3. Для ввода следующего символа повторите шаги с 1го.



## Порядок отображения символов

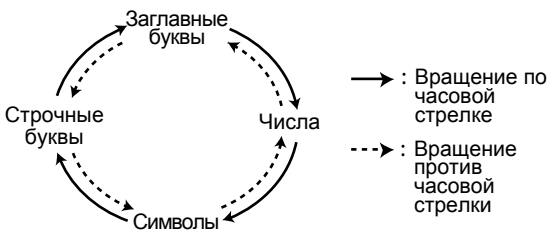

# Установки (основной блок)

## Установка номера Вашего факсимильного аппарата

- 1 Нажмите [MENU].  
Дисплей
- 2 Нажмите [#], затем [0] [3].
- 3 Нажмите [SET].
- 4 Введите кнопками набора номера телефонный номер Вашего факсимильного аппарата длиной до 20 цифр.  
Например
- 5 Нажмите [SET].
- 6 Нажмите [MENU].

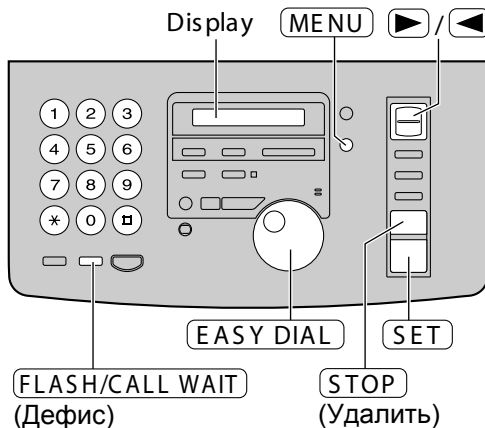

### Заметки:

- \* Телефонный номер можно также вводить вращая [EASY DIAL]. При использовании [EASY DIAL], нажимайте [>] для перемещения к следующему символу.
- \* С помощью [\*] вводится "+", с помощью [#] - пробел.  
**Например** (используя клавиатуру набора номера): +234 5678, нажимайте [\*][2][3][4][#][5][6][7][8].
- \* Для ввода дефиса в телефонный номер, нажимайте [FLASH/CALL WAIT] (дефис).

### Исправление ошибок

- Нажимая [<] или [>] подведите курсор к неправильно символу, скорректируйте его.

### Удаление символа

- Переместите курсор на символ который требуется удалить и нажмите [STOP].

## Расположение

### Передняя сторона



### Тыльная сторона



# Установки (трубка)

## Зарядка аккумулятора

Положите трубку на основной блок на примерно 4 часа.

- Загорится индикатор CHARGE.

### Заметки:

- Раз в месяц протирайте зарядные контакты трубки и основного блока сухой тканью, иначе аккумулятор может заряжаться неправильно.
- Нет опасности чрезмерного заряда аккумулятора.



## Автоустановка кода безопасности

Каждый раз когда трубку кладут на основной блок, аппарат автоматически выбирает один из миллиона кодов безопасности. Эти коды помогают избежать несанкционированного использования Вашей телефонной линии другими радиотелефонами.

## Продолжительность работы без зарядки аккумулятора

После полной зарядки аккумулятора Panasonic, аппарат будет работать как указано ниже.

|   |                     |
|---|---------------------|
| В работе (режим разговора)                          | Примерно до 8 часов |
| Не работает (в режиме ожидания/вне основного блока) | Примерно до 21 дня  |

### Внимание:

- Истинное значение может несколько меняться в зависимости от условий эксплуатации и температуры окружающей среды.

## Режим ожидания

(Трубка не лежит на базовом блоке)

Трубка входит в режим ожидания после того как Вы заканчиваете пользоваться трубкой (звонить или отвечать на вызов, просматривать список звонивших абонентов и т.п.).

Дисплей при этом пуст, но трубка может принимать вызовы.

В режиме ожидания, за счет малого энергопотребления, увеличивается время работы.

## Уровень заряда аккумуляторной батареи

Вы можете проверить текущий уровень заряда аккумулятора, когда трубка находится на основном блоке, когда она используется (звонки или ответы на вызовы и т.п.), или после просмотра списка Caller ID, программирования и т.д. Уровень заряда аккумуляторов будет оставаться в течение 5 секунд после пользования трубкой, затем дисплей перейдет в режим ожидания. Уровень заряда аккумуляторной батареи отображается как показано ниже.

| Дисплей        | Уровень заряда    |
|----------------|-------------------|
| { ■■■ }        | Полный            |
| { ■■ }         | Средний           |
| { ■ }          | Низкий            |
| { ■ } (мигает) | Требуется зарядка |

## Зарядка аккумуляторной батареи

Зарядите аккумуляторы когда:

- \* на дисплее трубки отображается следующее сообщение,
- \* "{ ■ }" мигает на дисплее трубки, или
- \* трубка периодически пищит при использовании.



- Если Вы не начнете зарядку в течение 15 минут, дисплей будет продолжать индикацию вышестоящего сообщения, и/или "{ ■ }" будет продолжать мигать.

## Зажим для ремня

### ■ Установка зажима для ремня

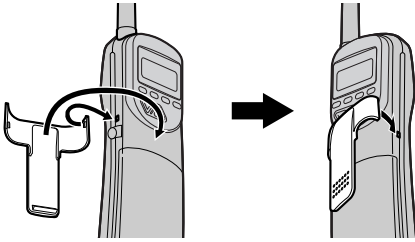

### ■ Снятие зажима для ремня

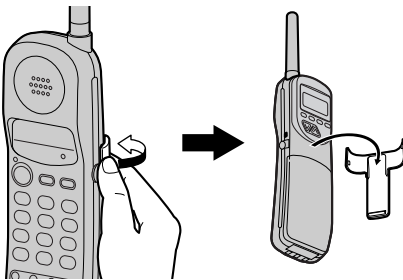

### Ношение трубки на поясе



## Гарнитура (опционально)

Подключение гарнитуры к трубке позволяет вести телефонные разговоры со свободными руками. Для наилучшего результата пользуйтесь гарнитурой Panasonic KX-TCA87EXB.

### ■ Подключение гарнитуры

Откройте заглушку гнезда гарнитуры, и подсоедините разъем гарнитуры как показано на рисунке.

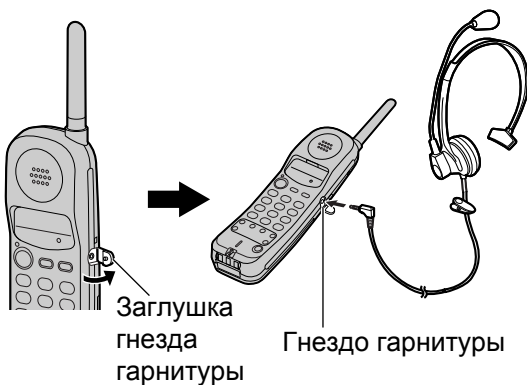

### Ношение гарнитуры

1. Наденьте гарнитуру на голову и прикрепите зажим для одежды в удобном месте.



2. Отрегулируйте положение микрофона, чтобы он был рядом со ртом.



## Регулировки громкостей

### Трубка

#### Громкость звонка

Имеются 3 уровня: High - громко, Low - тихо, Off - выключен).

**Индикатор Talk не должен гореть.**

1. Нажмите [LOUD/RINGER].
  - Трубка звонит текущим уровнем громкости.
2. Для смены уровня громкости, нажмите [LOUD/RINGER] снова в течение 5 секунд.

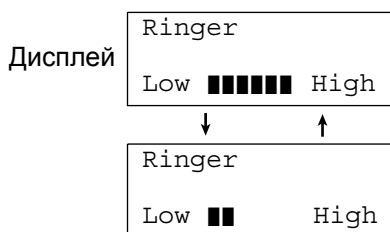

- Трубка звонит новым уровнем громкости.
- Если в течение 5 секунд [LOUD/RINGER] не была нажата, остается текущий уровень.

#### ■ Выключение звонка.

Нажмите и удерживайте [LOUD/RINGER] до 2 звуковых сигналов.

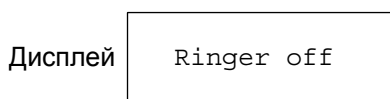

- Чтобы снова включить звонок нажмите [LOUD/RINGER]. Звучит звонок громкого уровня.

#### ■ Когда звонок трубки выключен:

При поступлении вызова трубка не звонит, но мигает индикатор TALK.

#### Громкость разговора

Имеются 3 уровня: High - громко, Middle средне, Low - тихо).

**Во время разговора, нажимайте [LOUD/RINGER].**

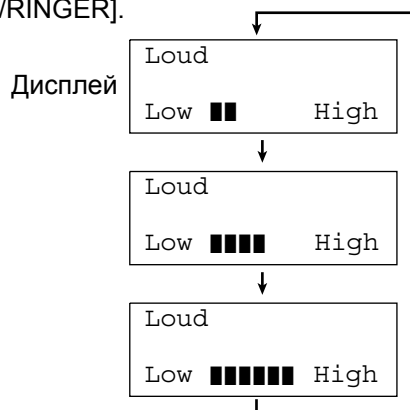

## Основной блок

### Громкость звонка

Имеются 4 уровня: High - громко, Middle - средне, Low - тихо, Off - выключен).

Когда аппарат бездействует, нажимайте [∧] или [∨].

#### ■ Выключение звонка:

1. Нажимайте [∨] несколько раз, пока не появится следующее сообщение.

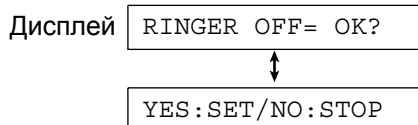

2. Нажмите [SET].

- Чтобы включить звонок обратно, нажмите [∧].

#### ■ Когда звонок выключен:

Дисплей будет отображать следующее сообщение.

RINGER OFF

При поступлении вызова аппарат не звонит. На дисплей выводится следующее сообщение.

INCOMING CALL



### Громкость динамика.

Имеются 8 уровней (громко до тихо).

При разговоре по спикерфону, нажимайте [∧] или [∨].

### Громкость голосового гида факса.

Имеются 9 уровней (громко до выключено).

Когда звучит голосовой гид, нажимайте [∧] или [∨].

### Громкость автоответчика

Имеются 9 уровней (громко до выключено).

При прослушивании записанных сообщений, нажимайте [∧] или [∨].

## Голосовой звонок

### С трубки

- 1 ■ Трубка вне основного блока:  
Нажмите [TALK].

Например 

|      |
|------|
| Talk |
| CH10 |

  
Номер канала

- Горит индикатор TALK.
- Отображается номер выбранного канала.

- Трубка на основном блоке:

Снимите трубку и нажмите [TALK].

- Горит индикатор TALK.
- Отображается номер выбранного канала.

- 2 Наберите телефонный номер.

Например 

|         |
|---------|
| Talk    |
| 1112222 |
| CH10    |

- При ошибке в наборе, нажмите [TALK] и повторите с 1 шага.

- 3 По окончании разговора, нажмите [TALK] или положите трубку на основной блок.

- Индикатор TALK гаснет.



#### Внимание:

- Если при нажатии [TALK] звучит сигнал тревоги:
  - \* подойдите ближе к основному блоку,
  - \* временно положите трубку на основной блок.
- Если при разговоре по основному блоку нажать [TALK] на трубке, звонок переводится с основного блока на трубку.
- Режим набора номера по умолчанию - тональный (TONE). Если не удастся набрать номер, переключите на импульсный (PULSE) в функции #13 (стр. 84).

#### Повторный набор последнего номера

Последний набранный номер можно набрать автоматически.

- Для трубки и основного блока эти номера будут разными.

1. Нажмите [TALK].
2. Нажмите [REDIAL/PAUSE].

#### Если разговору мешают радиопомехи

Нажмите [CH], чтобы выбрать более чистый канал или подойдите ближе к базовому блоку.

- Отображается номер выбранного канала.

Например 

|          |
|----------|
| Talk     |
| 00-01-30 |
| CH12     |

  
Номер канала

#### Когда используется трубка

На основном блоке горит индикатор IN USE и отображается следующее.

Дисплей 

|                 |
|-----------------|
| CORDLESS IN USE |
|-----------------|

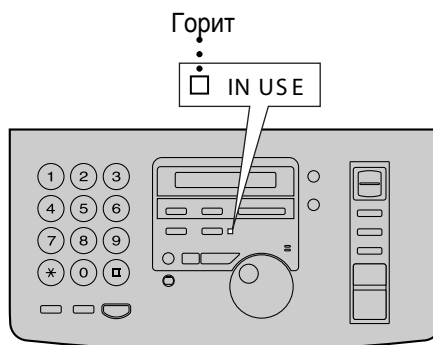

## По спикерфону (громкой связи)

1 Нажмите [DIGITAL SP-PHONE].

Дисплей

2 Наберите телефонный номер.

Например

- При ошибке завершите вызов и повторите снова.

3 При ответе вызываемой стороны, говорите в микрофон.

4 Для завершения вызова, нажмите [DIGITAL SP-PHONE].



### Заметки:

- Если во время разговора по основному блоку на трубке нажать [TALK], звонок переводится на трубку, а на основном блоке завершается.
- Режим набора номера по умолчанию - тональный (TONE). Если не удастся набрать номер, переключите на импульсный (PULSE) в функции #13 (стр. 84).

### Повторный набор последнего номера

Последний набранный номер можно набрать автоматически.

- Для трубки и основного блока эти номера будут разными.

1. Нажмите [DIGITAL SP-PHONE] или снимите трубку.

2. Нажмите [REDIAL/PAUSE].

- Если при использовании [DIGITAL SP-PHONE] линия оказалась занята, аппарат автоматически повторит набор до 5 раз.
- Во время повторного набора будет отображаться.

Дисплей

### Отключение исходящего сигнала (микрофона)

1. Нажмите [MUTE] во время телефонного разговора.

Дисплей

- Ваш абонент не может Вас слышать, но Вы его слышите.
2. Для продолжения разговора, нажмите [MUTE].

### Разговор по спикерфону

- Пользуйтесь спикерфоном в тихой комнате.
- Громкость динамика можно регулировать, нажимая [Λ] или [V].

# ЗВОНКИ И ОТВЕТЫ НА ВЫЗОВЫ

## Ответ на голосовой вызов

### С трубки

- 1 ■ **Трубка вне основного блока:**  
Нажмите [TALK], когда аппарат звонит.
  - На вызов можно ответить также, нажав любую кнопку набора номера [0] до [9], [\*] или [#]. (Функция ответа любой кнопкой).
- 1 ■ **Трубка на основном блоке:**  
Снимите трубку, когда аппарат звонит.
- 2 По окончании разговора нажмите [TALK] или положите трубку на основной блок.

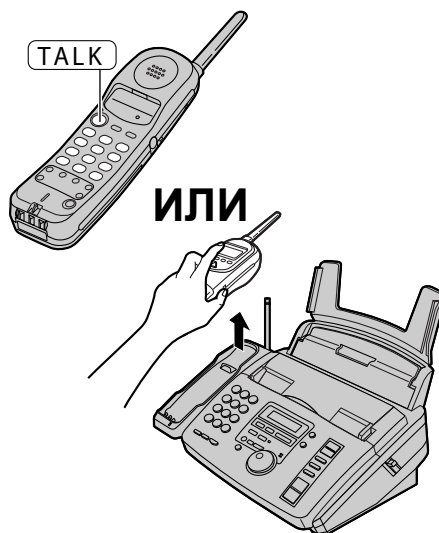

### По спикерфону

- 1 Когда аппарат звонит, нажмите **DIGITAL SP-PHONE**.
- 2 По окончании разговора, нажмите **DIGITAL SP-PHONE**.



### Отключение исходящего сигнала (микрофона)

1. Нажмите [MUTE] во время телефонного разговора.

Дисплей

- Ваш абонент не может Вас слышать, но Вы его слышите.
2. Для продолжения разговора, нажмите [MUTE].

### Разговор по спикерфону

- Пользуйтесь спикерфоном в тихой комнате.
- Громкость динамика можно регулировать, нажимая [^] или [v].

## Внутренняя связь между трубкой и основным блоком

### Вызов основного блока с трубки

- 1 Трубка:**  
Нажмите [INTERCOM].
- Индикатор INTERCOM начинает мигать, затем загорается.

- 2 Основной блок:**  
Когда основной блок звонит, отвечайте в микрофон.
- Во время пользования внутренней связью дисплеи будут показывать:

Основной блок

INTERCOM CALL

Трубка  
(пример)

Intercom

00-01-12 [■■■■]

- 3 Трубка:**  
По окончании нажмите [INTERCOM].
- Индикатор INTERCOM гаснет.

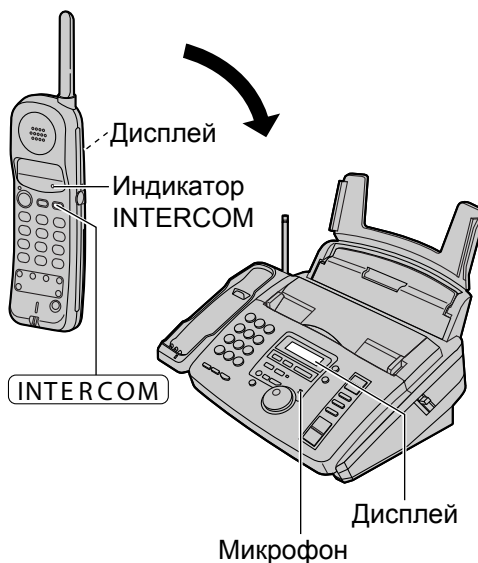

# Звонки и ответы на вызовы

## Вызов трубки с основного блока (локатор трубки)

Эта функция позволяет легко обнаружить потерянную трубку.

### 1 Основной блок:

Нажмите [LOCATOR/INTERCOM].

- Мигает индикатор IN USE, начинается вызов трубки в течение 1 минуты.
- Дисплей трубки показывает.

Дисплей

Paging  
Press INTERCOM

- Для прекращения вызова, нажмите [LOCATOR/INTERCOM] ещё раз.

### 2 Трубка:

Нажмите [INTERCOM] для ответа.

- Индикатор INTERCOM загорается.
- Загорается индикатор IN USE на основном блоке.

### 3 Основной блок:

Говорите в микрофон.

- Во время пользования внутренней связью дисплеи будут показывать:

Основной блок

INTERCOM CALL

Трубка

Intercom

(пример)

00-01-12 [■■■■]

### 4 Трубка:

По окончании нажмите [INTERCOM].

- Индикаторы INTERCOM и IN USE гаснут.



## При работе внутренней связи

- Звонок по внутренней связи может быть окончен только с трубки.
- Если пользователь трубки плохо слышит пользователя основного блока, последний должен уменьшить громкость динамика, нажимая [V].

## Перевод звонков между трубкой и основным блоком

Внутренняя связь может быть использована во время звонка. При том она позволяет переводить вызовы между трубкой и базовым блоком.

### С трубки на основной блок

- 1 Трубка:**  
Во время тел. разговора нажмите [INTERCOM].
- Пользователь трубки может говорить с пользователем основного блока.
  - Звонок переводится на удержание.

Например

|                 |
|-----------------|
| Intercom hold   |
| 00-01-12 [■■■■] |

- 2 Основной блок:**  
Говорите с пользователем трубки через микрофон.

Дисплей

|      |
|------|
| HOLD |
|------|

↓

|               |
|---------------|
| INTERCOM HOLD |
|---------------|

- 3 Основной блок:**  
Для ответа на вызов, нажмите [DIGITAL SP-PHONE].
- Перевод звонка завершен.



### С основного блока на трубку

- 1 Основной блок:**  
Во время тел. разговора нажмите [LOCATOR/INTERCOM] для вызова трубки.
- Звонок переводится на удержание, на дисплеях основного блока и трубки отображается следующее.

Основной блок

|      |
|------|
| HOLD |
|------|

Трубка

|                |
|----------------|
| Paging         |
| Press INTERCOM |

- 2 Трубка:**  
Нажмите [INTERCOM] для ответа на внутренний вызов.

Например

|                 |
|-----------------|
| Intercom hold   |
| 00-01-12 [■■■■] |

- На дисплее основного блока отображается.

|               |
|---------------|
| INTERCOM HOLD |
|---------------|

- 3 Трубка:**  
Для ответа на вызов, нажмите [TALK].
- Перевод звонка завершен.
  - На основном блоке будет выведено следующее сообщение.

|                 |
|-----------------|
| CORDLESS IN USE |
|-----------------|

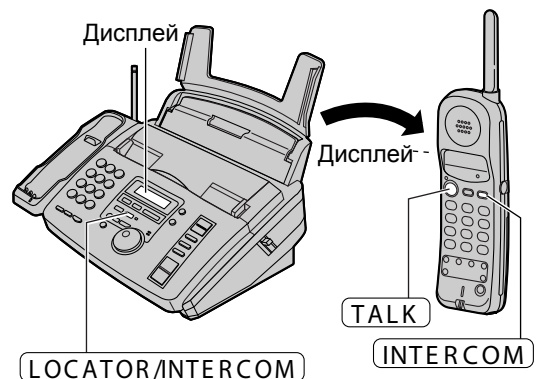

# Звонки и ответы на вызовы

## Дистанционный спикерфон

### Переключение звонка с трубки на цифровой спикерфон

- 1 Трубка:**  
Нажмите [REMOTE SP] на трубке во время телефонного разговора.

Дисплей  
Remote sp-phone  
00-00-27 [■■■■]

- Мигает индикатор INTERCOM.
- Звонок переводится на основной блок.

- 2 Основной блок:**  
Говорите в микрофон с расстояния примерно 20 см.

- Как перейти к разговору по трубке см. ниже.

- 3 Основной блок:**  
Нажмите [DIGITAL SP-PHONE] для завершения.
- Завершить звонок можно также, нажав [REMOTE SP].

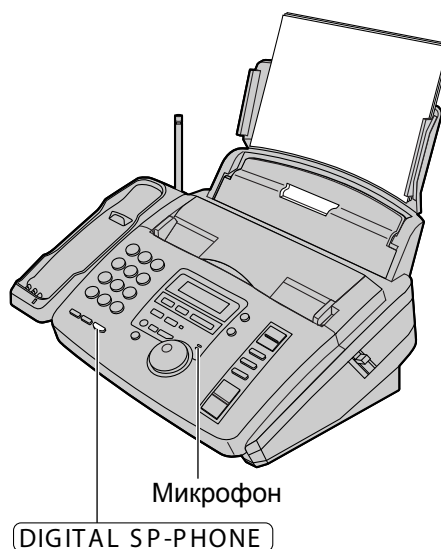

### Переключение звонка на трубку (при использовании дистанционного спикерфона)

Нажмите [TALK] на трубке.

- Вы можете продолжать разговор по трубке. Спикерфон будет отключен.
- Для завершения разговора, нажмите [TALK] или положите трубку на базовый блок.

## Звонок с дистанционным управлением по трубке

- 1 Нажмите [REMOTE SP].
  - На основном блоке и трубке появятся следующие сообщения.

Основной блок: TEL=

Трубка:  
(Например) Remote sp-phone  
00-00-27 {■■■■}

- 2 Наберите телефонный номер.

Например: Remote sp-phone  
1234567  
00-00-27 {■■■■}

- Вы можете также набрать номер с клавиатуры основного блока.

Например: TEL=1234567

- 3 Когда услышите голос абонента, говорите в микрофон основного блока.

- Как переключиться на разговор по трубке, см. стр. 30 снизу.

- 4 В конце разговора, нажмите [REMOTE SP].
  - Завершить разговор можно также, нажав [DIGITAL SP-PHONE] на основном блоке.



## Ответ на вызов дистанционным управлением трубкой

- 1 Когда звонит трубка, нажмите [REMOTE SP].
  - На основном блоке загорается индикатор IN USE и появляется следующее сообщение.

Дисплей: CORDLESS IN USE

- 2 Говорите в микрофон основного блока.
  - Как переключиться на разговор по трубке, см. стр. 30 снизу.

- 3 В конце разговора нажмите [REMOTE SP].
  - Завершить разговор можно также, нажав [DIGITAL SP-PHONE] на основном блоке.



### Повторный набор последнего номера

Есть возможность автоматически набрать последний набранный номер.

- Основной блок и трубка будут повторно набирать каждый свои номера.

1. Нажмите [REMOTE SP].
2. Нажмите [REDIAL/PAUSE].

# ЗВОНКИ И ОТВЕТЫ НА ВЫЗОВЫ

## Функция авторазговора

Функция автоответа позволяет отвечать на вызов снятием трубки с основного блока без нажатия на кнопку [TALK]. Функция по умолчанию установлена на "ON" (ВКЛ). Если нужно просматривать информацию о звонящем абоненте после снятия трубки, установите в OFF (ВЫКЛ).

**Индикатор TALK не должен гореть.**

1 Нажмите [PROGRAM].

Дисплей

|                 |
|-----------------|
| Save AUTO# ?    |
| v=Next    ^=Yes |

- Индикатор TALK мигает.

2 Нажимайте [V] несколько раз, пока не появится следующее.

|                 |
|-----------------|
| Talk switching? |
| v=Next    ^=Yes |

3 Нажмите [^].

|                 |
|-----------------|
| Auto talk       |
| v=On      ^=Off |

4 ■ **Выбор OFF (ВЫКЛ):**  
Нажмите [^].

|           |
|-----------|
| Auto talk |
| Off       |

■ **Выбор ON (ВКЛ):**  
Нажмите [V].

|           |
|-----------|
| Auto talk |
| On        |

- Звучит долгий сигнал.
- Трубка возвращается в режим ожидания.

### Заметка:

- Для ответа на вызов, когда функция выключена (OFF), снимите трубку с основного блока, и нажмите [TALK].



### Отмена программирования

1. Нажмите [EXIT] или [PROGRAM].
2. Начните снова с 1 шага.

## Кнопки [TONE], [FLASH], [PAUSE]

### Кнопка [TONE]

Кнопка [TONE] (\*) используется на линиях с импульсным набором позволяя произвести временное переключение с импульсного на тональный режим набора номера. После окончания разговора аппарат автоматически возвращается в импульсный режим набора номера.

### Кнопка [FLASH/CALL WAIT]

Кнопки [FLASH/CALL WAIT] / [FLASH] позволяют получить доступ к специальным функциям телефонной станции, таким как, например, ожидание вызова. За подробностями обращайтесь к поставщику мини-АТС / в телефонную компанию.

### Ввод пауз

Нажатие [REDIAL/PAUSE] при наборе номера вносит паузу в набор.

#### Пример 1:

Если аппарат подключен к мини-АТС, вставляйте паузу при выходе на городскую линию.

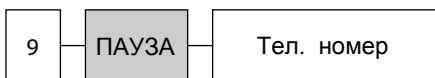

Код выхода на городскую линию

#### Пример 2:

Если при передаче факсов за рубеж возникают ошибки, добавьте две паузы после телефонного номером.

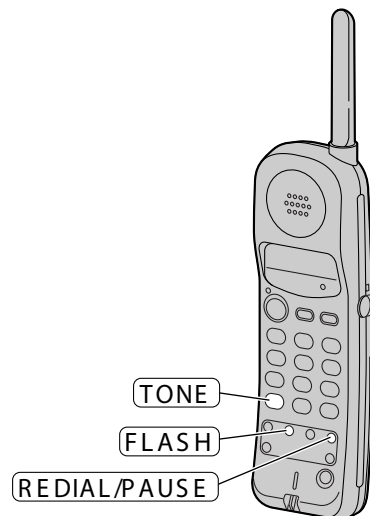
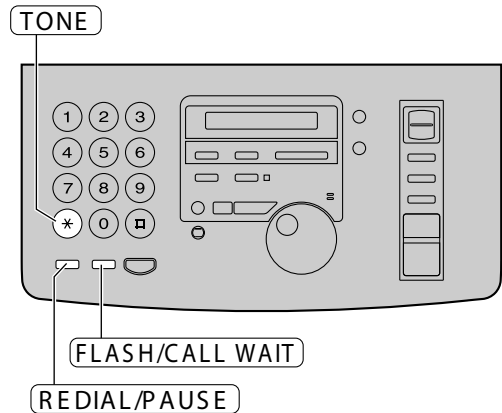

#### Заметка:

- TONE и PAUSE могут быть внесены в телефонный номер каталога простого набора номера.

# Автоматический набор (трубка)

## Соранение номеров в трубке

В памяти трубки можно сохранить до 10 телефонных номеров. Кнопки набора номера служат номерами ячеек памяти.

1 Нажмите [PROGRAM].

Дисплей  
Save AUTO# ?  
v=Next    ^=Yes

- Мигает индикатор TALK.

2 Нажмите [^].

Enter phone no.

3 Введите телефонный номер до 22 цифр.

Например  
3334444  
AUTO=Save

- При ошибке ввода, нажмите [CLEAR]. Удаляется цифра справа.
- Для отмены программирования, нажмите [PROGRAM] или [EXIT] для выхода и начните снова с 1 шага.

4 Нажмите [AUTO].

Select 0-9  
to save in AUTO

5 Введите номер ячейки памяти (0 до 9).

Например  
3334444  
Save in AUTO 1

- Звучит однократный сигнал подтверждения.
- Индикатор TALK погаснет.
- Для сохранения следующих номеров повторите шаги с 1 по 5.

### Заметки:

- К номерам сохраненным в памяти трубки нельзя получить доступ с основного блока.
- Пауза введенная в телефонный номер считается за одну цифру.



### Удаление сохраненного номера

1. Нажмите [PROGRAM].
2. Нажмите [^].
3. Нажмите [CLEAR].

Дисплей  
AUTO=Clear

4. Нажмите [AUTO].
  5. Введите номер ячейки памяти (0 до 9).
- Однократный сигнал подтверждает удаление.

# Автоматический набор (трубка)

## Звонки с трубки по сохраненным в ней номерам

---

---

- 1 Нажмите [TALK].
  - Загорается индикатор TALK.
- 2 Нажмите [AUTO].
- 3 Наберите номер ячейки памяти с нужным телефонным номером.
  - Набирается сохраненный номер.
- 4 По окончании разговора, нажмите **TALK**.
  - Индикатор TALK гаснет.



### Заметки:

- Номера сохраненные на трубке недоступны с основного блока.
- За подробностями по управлению трубкой см. стр. 24

## Сохранение имен и телефонов в каталоге простого набора

Для быстрого набора часто используемых телефонных номеров в аппарате имеется каталог быстрого набора на 100 номеров.

1 Нажмите [DIRECTORY PROGRAM].  
Дисплей USE EASYDIAL OR  
↓  
PRESS DIR. PROG.

2 Вращайте [EASY DIAL] пока не появится следующее.  
NAME=

3 Введите имя длиной до 10 символов, по инструкциям на следующей странице.  
Например NAME=Alice

4 Нажмите [SET].  
NO. =

5 Введите телефонный номер длиной до 30 цифр, используя кнопки набора номера.  
Например NO. =5552233

- Для ввода дефиса, нажмите [FLASH/CALL WAIT].

6 Нажмите [SET].  
REGISTERED  
↓  
NAME=

- Для сохранения следующей записи повторите шаги с 3 по 6.

7 Нажмите [DIRECTORY PROGRAM] для завершения программирования.

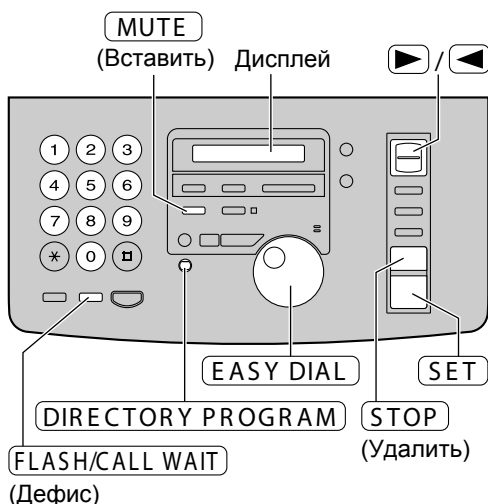

### Полезная информация:

- Вы можете проверить сохраненные номера по дисплею (стр. 39) или по списку телефонных номеров (стр. 108).

### Заметки:

- Если на 6 шаге появилось следующее сообщение, можно запомнить еще 5 номеров.

Дисплей SPACE= 5 DIRS.

- Если память заполнена и нет места для новой записи, появится следующее сообщение.

EASY DIAL FULL

Удалите ненужные записи (стр. 38).

- Дефис или пробел введенные в телефонный номер считаются за две цифры.

### Исправление



- Нажимайте [<] или [>], чтобы подвести курсор к неправильному символу, и сделайте коррекцию.

### Удаление символа

- Подведите курсор к символу, который нужно удалить, затем нажмите [STOP].

## Выбор символов для ввода с помощью клавиатуры набора номера

Нажатие кнопок набора номера позволяет вводить символы как показано в таблице.

| Кнопки  | Символы   |
|---|---|
| ①   | 1 [ ] { } + Ð / = , . _ ` : ; ?   |
| ②   | A B C a b c 2   |
| ③   | D E F d e f 3   |
| ④   | G H I g h i 4   |
| ⑤   | J K L j k l 5   |
| ⑥   | M N O m n o 6   |
| ⑦   | P Q R S p q r s 7   |
| ⑧   | T U V t u v 8   |
| ⑨   | W X Y Z w x y z 9   |
| ⑩   | 0 ( ) < > ! " # \$ % & ' * @ ^ Õ →  |
| <b>FLASH/CALL WAIT</b>  | Кнопка Дефис (для ввода дефиса).  |
| <b>MUTE</b>   | Кнопка Вставить (для вставки символа или пробела).  |
| <b>STOP</b>   | Кнопка Удалить (для удаления символа).  |
|   | ► (перемещение курсора вправо).<br>Для следующего символа используя одну и ту же кнопку, переместите курсор дальше. |
|  | ◄ (перемещение курсора влево).  |

## Выбор символа используя [EASY DIAL]

Вместо ввода кнопками набора, символы можно выбирать используя [EASY DIAL].

1. Вращайте [EASY DIAL], пока не появится нужный символ.
2. Нажмите [>] для перехода на следующую позицию.
  - Вставляется символ отображенный на 1 шаге.
3. Для дальнейшего ввода перейдите на 1 шаг.

### Порядок вывода символов

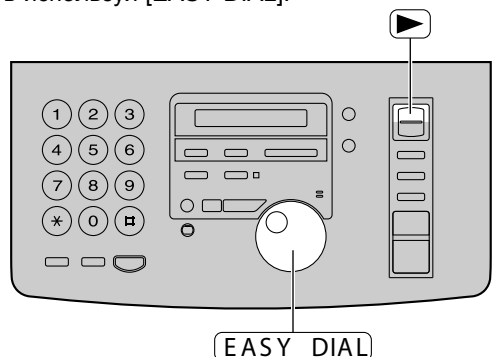
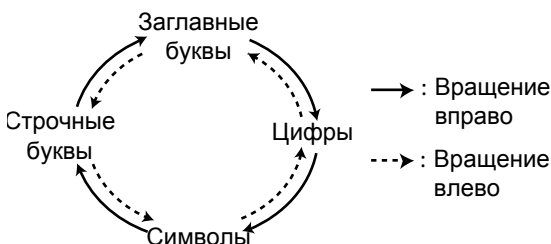

## Редактирование сохраненных имен и номеров

- 1 Вращайте [EASY DIAL], пока не появится искомое имя.

Например

- 2 Нажмите [DIRECTORY PROGRAM].

- 3 Нажмите [\*] для выбора EDIT.

- Если имя редактировать не нужно, переходите к 5 шагу.

- 4 Отредактируйте имя по инструкциям на стр. 37.

- 5 Нажмите [SET].

Например

- Если телефонный номер редактировать не нужно, переходите к шагу 7.

- 6 Отредактируйте телефонный номер. Как редактировать номер см. стр. 36.

- 7 Нажмите [SET].



## Удаление сохраненных имен и номеров

- 1 Вращайте [EASY DIAL], пока не появится искомое имя.

Например

- 2 Нажмите [DIRECTORY PROGRAM].

- 3 Нажмите [#] для выбора DELETE.



- Для отмены удаления, нажмите [STOP].

- 4 Нажмите [SET].

- Сохраненные имя и телефон удалены.



### Заметки:

- Для удаления можно также использовать следующий метод.

1. Вращайте [EASY DIAL], пока не появится нужное имя.
2. Нажмите [ERASE].
3. Нажмите [SET].

## Телефонные звонки по каталогу простого набора

Перед использованием данной функции, запрограммируйте нужные имена и номера телефонов в каталог простого набора (стр. 36)

- 1 Вращайте [EASY DIAL], пока не появится нужное имя.

Например

- 2 ■ **Трубка не на основном блоке:**  
Нажмите [TALK] на трубке.  
■ **Трубка лежит на основном блоке:**  
Нажмите [DIGITAL SP-PHONE] или снимите трубку  
● Аппарат начинает автонабор.

- 3 При ответе абонента говорите в трубку или микрофон.

- 4 При окончании разговора нажмите [TALK] / [DIGITAL SP-PHONE] или положите трубку на аппарат.

### Полезная информация:

- Вы можете проверить телефонный номер на дисплее (см. ниже) или по списку телефонных номеров (стр. 108).

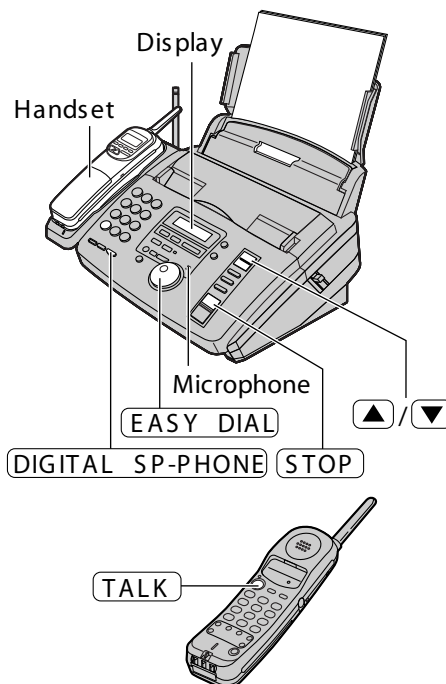

### Заметка:

- Если нужный номер не был сохранен, нажмите [STOP] и наберите его вручную.

### Проверка сохраненного абонента на дисплее аппарата.

1. Вращайте [EASY DIAL], пока не появится нужное имя.

Например

2. Нажмите [Λ] или [V].

- Для прекращения, нажмите [STOP].
3. ■ **Трубка не на основном блоке:**  
Нажмите [TALK] на трубке.  
■ **Трубка лежит на основном блоке:**  
Нажмите [DIGITAL SP-PHONE] или снимите трубку  
● Аппарат начинает автонабор.

### Поиск имени по первому символу

Например Нужно найти имя "Lisa"у

1. Вращайте [EASY DIAL], пока не появится любое имя. Например

2. Нажимайте [5] пока не появится любое имя на "L" (см. таблицу символов на стр. 37).

3. Вращайте [EASY DIAL] вправо, пока не появится "LISA".

- Для прекращения, нажмите [STOP].
4. ■ **Трубка не на основном блоке:**  
Нажмите [TALK] на трубке.  
■ **Трубка лежит на основном блоке:**  
Нажмите [DIGITAL SP-PHONE] или снимите трубку  
● Аппарат начинает автонабор.

### Заметка:

- Когда нужен поиск по символу (не букве или цифре), нажмите [\*] на втором шаге.

# Функция Caller ID

## Услуга Caller ID телефонной компании

Данный аппарат поддерживает услугу Caller ID, которую должна предоставлять телефонная компания. Для пользования той услугой сначала нужно на нее подписаться. Данная функция разработана по американским стандартам.

Предварительно установите количество звонков в следующих режимах на 2 или более.

- Количество звонков в режимах TAD и FAX (функция #06 на стр. 83).
- Количество звонков в режиме TEL/FAX (функция #78 на стр. 90).

## Как отображается информация о звонивших абонентах (Caller ID)

После первого звонка будет отображаться имя или телефонный номер звонящего абонента. Вы можете выбрать отвечать или не отвечать этому абоненту.

### ■ На основном блоке

Например

### ■ На трубке

Во время вызова аппарат автоматически сохраняет информацию о звонящем абоненте (имя и телефонный номер). Вы можете просмотреть информацию о звонивших абонентах (стр. 41, 42) и даже распечатать список звонивших абонентов (Caller ID list) (стр. 43).

### Заметки:

- Если аппарат подключен к мини-АТС, возможно информация Caller ID выводится не будет. Проконсультируйтесь с поставщиком мини-АТС.
- Если аппарат не принимает информацию Caller ID, будет выводиться следующее.

### ■ Основной блок

Дисплей

### ■ Трубка

Абонент звонит из области, где услуга Caller ID не поддерживается.

Абонент подписан на услугу блокировки показа его номера.

Международный звонок.

## Проверка количества новых вызовов

### ■ Когда трубка лежит на основном блоке:

Если, например, поступило 10 новых вызовов, трубка будет показывать следующее.

Например

При поднятии трубки дисплей меняется на следующий.

Например

### ■ Когда трубка не на основном блоке:

Нажмите [V] или [Λ] для включения дисплея. Если принято 10 новых вызовов, дисплей будет показывать следующее.

Например

- Через 10 секунд дисплей переходит в режим ожидания (стр. 20).

## Просмотр информации о звонившем абоненте

По поступлении вызова, информация о вызывающем абоненте сохраняется в аппарате и трубке как о новом вызове. После просмотра, вызов помечается старым.

### Трубка

- 1 ■ **Трубка вне основного блока:**  
Нажмите [Λ] или [V].  
■ **Трубка лежит на основном блоке:**  
Снимите трубку.  
**Например** (принято 2 новых вызова):

Дисплей      2 new calls  
                 v=New      ^=Old

- 2 ■ **Для просмотра от последних к самым давним вызовам:**  
Нажимайте [V] повторно.  
■ **Для просмотра от самых давних к последним вызовам:**  
Нажимайте [Λ] повторно.

- 3 Нажмите [EXIT] для окончания просмотра.

#### Заметка:

- После того, как новый вызов проверен, к его индикации прибавляется "V".

Например      KEVIN PARKER  
                 333-4444  
                 11:50A JUN10 ✓

- Если на 1 шаге отображается следующее, значит список звонивших абонентов пуст. Нажмите [EXIT] для выхода из списка.

No caller data



# Функция Caller ID

## Основной блок

- 1** Нажмите [CALLER ID SEEK].  
Например (принято 2 новых вызова).

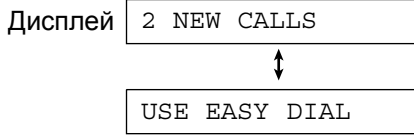

- 2** ■ Для поиска от последних вызовов к самым давним:

Вращайте [EASY DIAL] по часовой стрелке.

- Для поиска от самых давним к последним вызовам:

Вращайте [EASY DIAL] против часовой стрелки.

- 3** Нажмите [STOP] для прекращения просмотра.



### При просмотре списка звонивших абонентов

#### ■ Основной блок

- Если аппарат не может принимать информацию Caller ID, основной блок будет показывать:

|              |
|--------------|
| NO NAME RCVD |
|--------------|

- После просмотра информации о последнем новом вызове, основной блок будет показывать:

|                 |
|-----------------|
| END OF NEW CALL |
|-----------------|

- После просмотра всех вызовов, основной блок будет показывать:

|     |
|-----|
| END |
|-----|

- Если не было принято ни одного вызова, основной блок будет показывать:

|                |
|----------------|
| NO CALLER DATA |
|----------------|

#### ■ Трубка

- Если не было принято ни одного вызова, трубка будет показывать:

|                |
|----------------|
| No caller data |
|----------------|

### Заметка:

- Если нужно увидеть телефонный номер звонившего абонента и дату / время звонка, нажимайте [V] или [Λ] повторно, когда дисплей показывает имя.

Например

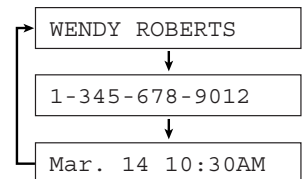

## Просмотр списка звонивших абонентов

Аппарат сохраняет информацию о 30 вызовах в списке звонивших абонентов (Caller ID).

- 1 Для распечатки списка звонивших абонентов вручную, нажмите [PRINT].

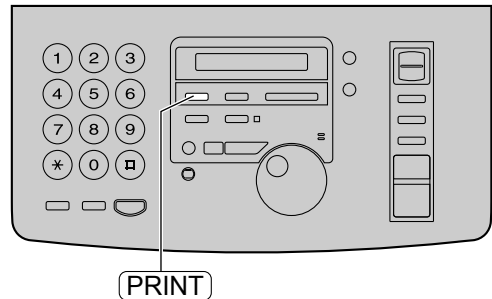

### Пример распечатки списка вызывавших абонентов Caller ID

| CALLER ID LIST |               |                  |                 |        | Mar. 14 2000 10:37AM |
|----------------|---------------|------------------|-----------------|--------|----------------------|
| [ NEW ]        |               |                  |                 |        |                      |
| NO.            | NAME          | TELEPHONE NUMBER | TIME OF CALL    | ANSWER |                      |
| 01             | WENDY ROBERTS | 3456789012       | Mar. 14 10:30AM | FAX    |                      |
| 02             | ALLAN STONE   | 4567890123       | Mar. 13 08:35AM | TAD    |                      |
| [ OLD ]        |               |                  |                 |        |                      |
| NO.            | NAME          | TELEPHONE NUMBER | TIME OF CALL    | ANSWER |                      |
| 01             | MIKE TIMAR    | 9876543210       | Mar. 11 09:35AM | TEL    |                      |

NEW: Показывает вызовы, которые еще не просмотрены.

OLD: Показывает вызовы, которые уже просмотрены.

FAX: Прием факса.

TAD: Ответ автоответчика.

TEL: Ответ на тел. вызов.

(blank) : Ответа не было.

### Заметьте:

- Список вызывавших абонентов распечатывается автоматически после приема 30 новых вызовов. Эта функция включена по умолчанию (#26, стр. 86). Если установить эту функцию на "OFF", аппарат не будет автоматически распечатывать этот лист, но будет держать его в памяти.
- Если было принято 30 вызовов и поступает новый вызов, информация по самому старому будет автоматически удалена.

# Функция Caller ID

Звонок звонившему абоненту / сохранение / удаление информации Caller ID

## На трубке

### 1 ■ Трубка вне основного блока:

Нажмите [V] или [Λ].

### ■ Трубка лежит на основном блоке:

Снимите трубку.

Например 

|                  |
|------------------|
| 3 new calls      |
| v=New      Λ=Old |

### 2 Нажимайте [V] или [Λ] повторно, пока не появится нужное имя (или тел. номер).

Например 

|                |
|----------------|
| CINDY TURNER   |
| 1-234-456-7890 |
| 11:20A JAN12   |



## Звонок звонившему абоненту

### 3 Нажмите [TALK].

- Аппарат автоматически набирает номер.

## Сохранение

### 3 Нажмите [AUTO].

Дисплей 

|              |
|--------------|
| Save in AUTO |
| Select 0-9   |

### 4 Нажмите номер ячейки памяти (0 до 9).

**Например** (сохранение в ячейке 0):

Например 

|                |
|----------------|
| 12344567890    |
| Save in AUTO 0 |

- Сохраняется телефонный номер.
- Для сохранения следующих номеров, повторите шаги со 2 по 4.
- Нажмите [EXIT] для выхода из режима программирования.

### Заметки:

- Вы можете сохранить до 10 телефонных номеров в памяти трубки. Кнопки набора (0 до 9) выступают как номера ячеек памяти.
- Номера сохраненные в памяти трубки не доступны с основного блока.

### Важно:

- Эта функция недоступна в следующих случаях:
  - Телефонный номер содержит символы (не цифры), например \* или #.
  - Информация об абоненте не содержит его телефонный номер.

## Удаление информации о выбранном вызывавшем абоненте

- 1 ■ **Трубка не на основном блоке:**  
Нажмите [V] или [^].  
■ **Трубка лежит на основном блоке:**  
Снимите трубку.

Например 

|                                 |
|---------------------------------|
| 3 new calls<br>v=New      ^=Old |
|---------------------------------|

- 2 Нажимайте [V] или [^] повторно, пока не появится нужное имя (или тел. номер).

Например 

|  |
|--|
| CINDY TURNER<br>1-234-456-7890<br>11:20A JAN12 |
|--|

- 3 Нажмите [CLEAR].
  - Информация о звонившем абоненте удалена.

|       |
|-------|
| Clear |
|-------|

  
↓  
Например 

|  |
|--|
| TOM REAGAN<br>444-5555<br>12:20A JAN12 |
|--|

- Для удаления других записей, повторите 2 и 3 шаги.

- 4 Нажмите [EXIT] для выхода из режима программирования.



## Удаление информации о всех вызывавших абонентах

- 1 ■ **Трубка не на основном блоке:**  
Нажмите [V] или [^].  
■ **Трубка лежит на основном блоке:**  
Снимите трубку.

Например 

|                                |
|--------------------------------|
| 0 new call<br>v=New      ^=Old |
|--------------------------------|

- 2 Нажмите [CLEAR].

|                              |
|------------------------------|
| Press CLEAR for<br>all clear |
|------------------------------|

- 3 Нажмите [CLEAR].

|           |
|-----------|
| All clear |
|-----------|



# Функция Caller ID

## In the EASY DIAL of the main unit

1 Нажмите [CALLER ID SEEK].

Например 2 NEW CALLS



Дисплей USE EASY DIAL

2 Вращайте [EASY DIAL] пока не появится нужное имя (тел. номер).

Например ALLAN STONE

### Звонок звонившему абоненту

3 Нажмите [DIGITAL SP-PHONE] или снимите трубку.

- Аппарат начинает автоматический набор.
- Для отправки факса, вставьте документ лицевой стороной вниз и нажмите [FAX START]. Более подробно см. стр. 50, 51.

### Сохранение

3 Нажмите [DIRECTORY PROGRAM].

NAME=WENDY ROBE

- Если каталог заполнен, имя и телефонный номер сохранены быть не могут. Удалите ненужные записи в каталоге простого набора (стр. 38).

4 Нажмите [SET].

Например NO.=3456789012

5 Нажмите [SET].

REGISTERED

- Имя и телефонный номер сохранены.



### Заметки:

- Вы можете проверить сохраненные записи на дисплее (стр. 39) или по списку телефонных номеров.
- Можно сохранять имена длиной до 10 символов.
- О редактировании записей в каталоге простого набора см. стр. 38.

### Важно:

- Эта функция недоступна в следующих случаях:
  - Телефонный номер содержит символы (не цифры), например \* или #.
  - Информация об абоненте не содержит его телефонный номер.

## Удаление информации о выбранном звонившем абоненте

- 1 Нажмите [CALLER ID SEEK].  
Например   
↓  
Дисплей
- 2 Вращайте [EASY DIAL], пока не появится нужное имя (тел. номер).  
Например
- 3 Нажмите [ERASE].
  - Информация о звонившем абоненте удалена.  
↓  
Например 
  - Для удаления следующей записи, повторите шаги 2, 3.
- 4 Нажмите [STOP] для выхода из режима программирования.

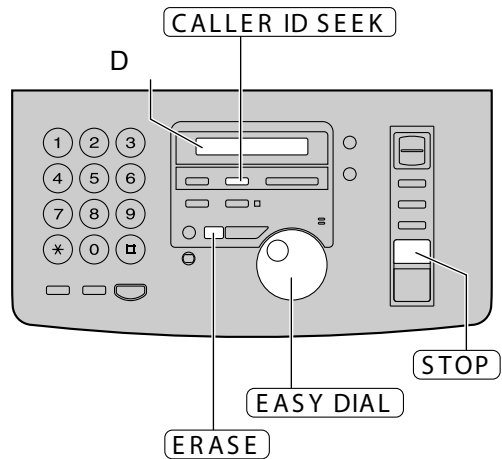

## Удаление информация о всех звонивших абонентах

- 1 Нажмите [MENU] три раза.  
Дисплей
- 2 Нажмите [SET].
- 3 Нажмите [SET].  
  - Для отмены удаления, нажмите [STOP], затем [MENU].
- 4 Нажмите [SET].
- 5 Нажмите [STOP] для выхода из режима программирования.



# Функция Caller ID

Для пользователей услуги ожидания вызова

## Отображение информации об ожидающем абоненте

Отображение информации (Call Waiting ID) о ожидающем абоненте позволяет вашей трубке показывать информацию о втором абоненте.

- 1** Во время поступления второго вызова, будет слышен тон ожидания вызова, а дисплей будет показывать следующее.

**На трубке**  
(Например)

```
NANCY BROWN  
1-000-222-3333  
----Waiting----
```

**На основном блоке**  
(Например)

```
NANCY BROWN
```

- 2** Нажмите [FLASH/CALL WAIT] или [FLASH] / [CALL WAIT].

- Первый звонок переводится на удержание. Можно ответить на второй вызов.
- Для возврата к первому абоненту, нажмите [FLASH/CALL WAIT] или [FLASH] / [CALL WAIT].



### Заметки:

- Информация о втором абоненте не будет отображаться в следующих случаях.
  - разговор ведется по основному блоку, когда трубка не на лежит на основном блоке,
  - автоответчик записывает чье-то сообщение,
  - используется параллельный телефон, или
  - вы посылаете или получаете факс.
- Узнайте в телефонной компании о существовании данной услуги.

## Телефонный разговор после передачи или приема факса

Вы можете разговаривать с абонентом после передачи факса. Это сохранит средства на дополнительный вызов.

**Данная функция работает только если аппарат абонента поддерживает функцию голосового контакта.**

### Запрос голосового контакта

- 1 Нажмите [DIGITAL SP-PHONE] во время приема или передачи документа.

Дисплей VOICE STANDBY

- Ваш аппарат будет вызывать аппарат абонента специальным звонком.
- При ответе абонента, ваш аппарат издаст специальный сигнал.

- 2 Для начала разговора:
  - Нажмите [DIGITAL SP-PHONE],
  - Снимите трубку, или
  - Нажмите [TALK] на трубке.

#### Заметки:

- Если вы сделали запрос голосового контакта при передаче факса, функция включается только после передачи всех страниц факса.
- Если вы сделали запрос голосового контакта при приеме факса, функция включается после приема текущей страницы документа.



### Получение запроса на голосовой контакт

- 1 Если абонент посылает на ваш аппарат запрос голосового контакта, ваш аппарат будет звонить специальным звонком и показывать.

Дисплей PLEASE PICK UP

- 2 Для начала разговора:
  - Нажмите [DIGITAL SP-PHONE],
  - Снимите трубку, или
  - Нажмите [TALK] на трубке.в течение 10 секунд звучания специального звонка.

#### Заметки:

- Если в течение 10 секунд специального звонка на вызов не отвечают:
  - В режиме TAD/FAX, аппарат начнет воспроизводить приветственное сообщение и запишет голосовое сообщение.
  - В режимах FAX ONLY, TEL или TEL/FAX аппарат разъединит линию.

## Передача факсов вручну / по каталогу простого набора

1 Отрегулируйте направляющие документов по ширине листов.

2 Вставьте документы (до 10 страниц) лицевой стороной вниз до звукового сигнала и захвата документов.

Дисплей

3 При необходимости, нажмите [RESOLUTION] для выбора требуемого разрешения (см. справа).

### Вручную

4 Нажмите [DIGITAL SP-PHONE] или возьмите трубку.

5 Наберите телефонный номер факса.

Например

6 Когда слышен тональный сигнал факса: Нажмите [FAX START], и положите трубку, если звоните по ней.

ИЛИ

**Если абонент отвечает голосом:**

Попросите нажать кнопку [FAX START], и положить телефонную трубку, при ее использовании.

### По каталогу простого набора

4 Вращайте [EASY DIAL], пока не найдете нужное имя.

Например

- Для проверки номера, нажмите [Λ] или [V].
- Более подробно работа [EASY DIAL] описана на стр. 30.

5 Нажмите [FAX START].



### Выбор разрешения:

Выберите нужное разрешение в соответствии с типом передаваемого документа.

**STANDARD:** Для печатных документов с шрифтом нормального размера.

**FINE:** Для документов с мелким шрифтом.

**SUPER FINE:** Для очень детальных документов.

**HALF TONE:** Для документов содержащих фотографии рисунки с полутонами.

- Использование разрешений "FINE", "SUPER FINE", "HALF TONE" приведет к увеличению времени передачи.
- Если разрешение изменено в момент подачи листа, изменения проявятся только со следующей страницы.
- Разрешение "SUPER FINE" будет действовать только если принимающий аппарат его поддерживает.

### Передача из памяти

Вместо того, чтобы нажимать [FAX START], можно нажать [QUICK SCAN] для сканирования документа в память перед его отправкой.

После сохранения, аппарат передаст документ.

- Емкость памяти примерно 25 листов (основано на тестовом листе ITU-T No 1, при стандартном разрешении стр. 109).
- Если сканируемый документ превосходит размер памяти, передача отменяется.

## Передача более 10 страниц за раз

Вставьте первые 10 страниц документа. Во время передачи добавляйте страницы до подачи последнего листа в аппарат.

## Остановка передачи

Нажмите [STOP].

## Повторный набор последнего номера

Нажмите [REDIAL/PAUSE].

- Если линия занята, аппарат будет автоматически набирать номер до 5 раз.
- При повторном наборе будет отображаться.

Дисплей WAITING REDIAL

- Для отмены повторного набора, нажмите [STOP].

## Удобная передача факса

Вы можете набрать номер факса перед вставкой документа. Это удобно если на передаваемом документе содержится нудный номер.

1. Введите номер факса.
  - Трубка должна быть повешена.
2. Вставьте документ.
3. Нажмите [FAX START].

## Автоматический повторный набор номера факсом при простом наборе

Если при простом наборе номера с помощью [EASY DIAL] никто не ответил или номер оказался занят, аппарат начнет автодозвон до 5 попыток.

- Эта функция доступна также при задержанной передаче факса (функция #25 на стр. 85).
- При повторном наборе будет отображаться следующее. Дисплей WAITING REDIAL

- Чтобы отменить повторный набор, нажмите [STOP].

## Если пользуясь простым набором не удается отправить факс

- Проверьте правильность телефонного номера на дисплее или на списке телефонов (стр. 108).
- На звонок должен отвечать факсимильный аппарат абонента (тоновый сигнал). Проверьте это.
  1. Вращайте [EASY DIAL], пока не найдете имя нужного абонента.
  2. Нажмите [DIGITAL SP-PHONE].
- Во время набора номера будут слышны коммуникационные сигналы, по которым можно судить о статусе вызываемого аппарата (функция #76 на стр. 89).

## Документы пригодные для передачи

### Минимальный размер

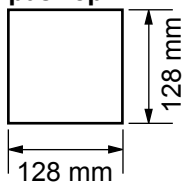

### Максимальный размер

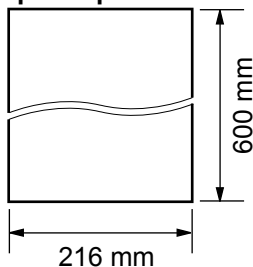

### Эффективная область сканирования

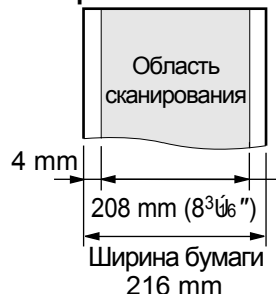

### Плотность бумаги

При передаче одного листа:

45 g/m<sup>2</sup> to 90 g/m<sup>2</sup>  
(12 lb. to 24 lb.)

Нескольких листов:

60 g/m<sup>2</sup> to 75 g/m<sup>2</sup>  
(16 lb. to 20 lb.)

Note:

- Снимите закрепки, скобки степлера и т.п. крепеж.
- Чернильная паста или корректор должны предварительно высохнуть.
- Не отправляйте следующие типы документов. Делайте предварительно с них копии.
  - Бумага с химическим покрытием, например копиру (в том числе с безуглеродным покрытием)
  - Электризованную бумагу
  - Сильно скрученную, помятую или порванную бумагу,
  - Бумагу с поверхностным покрытием
  - Документы с блеклым изображением
  - Документы с просвечивающейся с обратной стороны печатью (напр. газеты).

# Передача факсов

## Отчет для контроля передачи

Для проверки результатов связи, можно пользоваться следующими отчетами.

### Отчет передач

Данный отчет представляет собой распечатку результатов передач. Для использования этой возможности, активируйте функцию #04 (стр. 83).

#### Пример отчета о передаче

| SENDING REPORT       |                 |                 |            |      |       |                     |       |  |  |
|----------------------|-----------------|-----------------|------------|------|-------|---------------------|-------|--|--|
| Jan. 20 2000 09:19AM |                 |                 |            |      |       |                     |       |  |  |
| YOUR LOGO :          |                 |                 |            |      |       |                     |       |  |  |
| YOUR FAX NO. :       |                 |                 |            |      |       |                     |       |  |  |
| NO.                  | OTHER FACSIMILE | START TIME      | USAGE TIME | MODE | PAGES | RESULT              | *CODE |  |  |
| 01                   | 2345678         | Jan. 20 09:18AM | 00'51      | SND  | 00    | COMMUNICATION ERROR | 43    |  |  |

Коммуникационное сообщение (стр. 91)      Код ошибки

### Отчет Журнал

Аппарат хранит информацию о последних 30 сеансах факсимильной связи. Каждый следующий после этого сеанс связи приводит к удалению информации о самом старом.

- Распечатка по требованию (ручная), см. стр. 108.
- Автоматическая распечатка после каждых 30 сеансов факсимильной связи. Активируйте функцию #22 (стр. 85).

#### Пример отчета Журнал

| JOURNAL              |                 |                 |            |      |       |                     |       |  |  |
|----------------------|-----------------|-----------------|------------|------|-------|---------------------|-------|--|--|
| Jan. 25 2000 11:22AM |                 |                 |            |      |       |                     |       |  |  |
| YOUR LOGO :          |                 |                 |            |      |       |                     |       |  |  |
| YOUR FAX NO. :       |                 |                 |            |      |       |                     |       |  |  |
| NO.                  | OTHER FACSIMILE | START TIME      | USAGE TIME | MODE | PAGES | RESULT              | *CODE |  |  |
| 01                   | 3332222         | Jan. 21 07:14AM | 00'45      | SND  | 01    | OK                  |       |  |  |
| 02                   | 9998765         | Jan. 21 08:17AM | 00'58      | RCV  | 02    | OK                  |       |  |  |
| 03                   | John            | Jan. 21 09:18AM | 00'48      | RCV  | 01    | OK                  |       |  |  |
| 04                   | 55556666        | Jan. 21 10:25AM | 02'45      | SND  | 03    | COMMUNICATION ERROR | 43    |  |  |
|                      |                 |                 |            | SND  | 05    | OK                  |       |  |  |
|                      |                 |                 |            |      | 02    | OK                  |       |  |  |

Коммуникационное сообщение (стр. 91)      Код ошибки

## Передача факса с голосовым гидом

You can send documents by following the voice guide. After transmission, the voice guide will turn off automatically.

- 1 Нажмите [HELP] дважды.

Дисплей 1.SEND GUIDE

- 2 Нажмите [SET].

Голосовой гид:

*To transmit, insert the document face down until you hear the beep.*

- 3 Вставьте документ лицевой стороной вниз.

- \* При необходимости нажимайте [RESOLUTION] повторно несколько раз, для выбора нужного разрешения.

*Press the speaker phone button, then dial the phone number. When the fax tone is heard, press the start button.*

- 4 Нажмите [DIGITAL SP-PHONE].

- \* Также можно пользоваться трубкой.

- 5 Наберите телефонный номер факса.

- 6 Когда слышен тональный сигнал факса, нажмите [FAX START].

*Start transmission.*

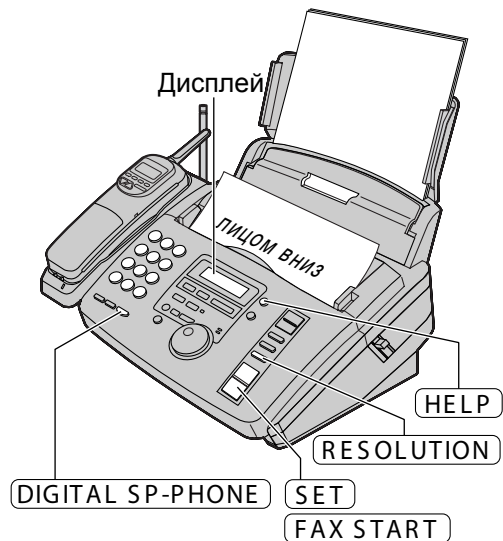

## Одноразовая групповая рассылка

Данная функция полезна для передачи одного документа нескольким абонентам, чьи телефонные номера факсов сохранены в каталоге простого набора. Если документ нужно отправить только один раз (нужному списку абонентов), выберите получателей.

**Перед программированием все нужные абонеты должны быть введены в каталог быстрого набора.**

- 1 Вставьте документ лицевой стороной вниз.
  - При необходимости выбрать разрешение, нажимайте [RESOLUTION] повторно до появления требуемой настройки (стр. 50).

- 2 Вращайте [EASY DIAL], до появления следующего сообщения.

Дисплей <ONE TIME BROAD>

- 3 Нажмите [SET].

DIR= [000]

- 4 Вращайте [EASY DIAL] до появления имени нужного абонента.

Например Bill [000]

- 5 Нажмите [SET].

DIR=Bill [001]

- Для задания следующего абонента, повторите шаги 4 и 5 (до 20 абонентов).

- 6 Нажмите [FAX START] после того, как запрограммированы все абоненты.

- Документ подается в аппарат для сканирования в память. После того аппарат начинает рассылку по всем абонентам последовательно вызывая каждого.
- После передачи, документ автоматически удаляется из памяти аппарата. Аппарат печатает отчет о групповой рассылке (стр. 57).



### Заметки:

- Если выбрано разрешение "FINE", "SUPER FINE" или "HALF TONE", доступное для рассылки количество страниц сократится.
- Если номер какого-либо абонента оказался занят он пропускается. Ко всем пропущенным абонентам аппарат будет автоматически дозваниваться до 5 раз после передачи сообщения всем остальным абонентам.

### Отмена групповой рассылки

1. Нажмите [STOP], когда на дисплее следующее сообщение.

Дисплей BROADCASTING

- Дисплей покажет следующее.

SEND CANCELED?



YES: SET/NO: STOP

2. Нажмите [SET].

## Групповая рассылка по запрограммированным номерам

Данная функция удобна, если нужно часто посылать одинаковые факсы одним и тем же абонентам которые занесены в каталог простого набора. Сперва запрограммируйте группу абонентов (см. ниже), затем см. стр. 57 как передать документ.

Перед программированием, нужные абоненты должны быть занесены в каталог простого набора (стр. 36).

### Программирование абонентов в памяти рассылки

1 Нажмите [DIRECTORY PROGRAM].

Дисплей BROADCAST



PRESS SET

2 Нажмите [SET].

DIR= [000]

3 Вращайте [EASY DIAL], пока не появится имя нужного абонента.

Например John [000]

4 Нажмите [SET].

Например DIR=John [001]

- Для добавления абонентов повторяйте шаги 3 и 4 (до 20 абонентов).

5 После программирования всех нужных абонентов, нажмите [SET].

REGISTERED



USE EASYDIAL OR



PRESS DIR.PROG.

6 Нажмите [STOP] для окончания программирования.



#### Заметки:

- Если введен неправильный абонент, нажмите [STOP] на 4 шаге для удаления.
- Проверить получившуюся группу можно, распечатав список абонентов групповой рассылки (стр. 108).

## Добавление абонента к списку групповой рассылки

- 1 Вращайте [EASY DIAL], пока не появится следующее сообщение.

Дисплей <BROADCAST>

- 2 Нажмите [DIRECTORY PROGRAM].

ADD= \* DELETE=#

- 3 Нажмите [\*], чтобы выбрать "ADD" (добавить).

- 4 Вращайте [EASY DIAL], пока не появится имя нужного абонента.

Например Mike

- 5 Нажмите [SET].

REGISTERED

Например Nikki

- Чтобы повторить добавление, выполните шаги 4 и 5 (до 20 станций).

- 6 Нажмите [DIRECTRY PROGRAM] для завершения программирования.



## Удаление абонента из списка групповой рассылки

- 1 Вращайте [EASY DIAL], пока не появится следующее сообщение.

Дисплей <BROADCAST>

- 2 Нажмите [DIRECTORY PROGRAM].

ADD= \* DELETE=#

- 3 Нажмите [#], чтобы выбрать "DELETE" (удалить).

- 4 Вращайте [EASY DIAL], пока не появится имя нужного абонента.

Например Dick

- Для отмены удаления, нажмите [STOP].

- 5 Нажмите [SET].

DELETE OK?

YES : SET / NO : STOP

- 6 Нажмите [SET].

DELETED

Например Bob

- Для удаления других абонентов повторите шаги с 4 по 6.

- 7 Нажмите [DIRECTORY PROGRAM] для выхода из меню.



## Групповая рассылка по списку групповой рассылки

Один и тот же документ будет отправлен абонентам, которые запрограммированы в списке групповой рассылки. Количество страниц, которое можно передать зависит от объема свободной памяти и может быть максимум до 25 листов (основано на тестовой странице ITU-T No.1 при стандартном разрешении стр. 109).

- 1 Вставьте документ лицевой стороной вниз.
  - При необходимости выбрать разрешение, нажимайте [RESOLUTION] до нужного значения (стр. 50).
- 2 Вращайте [EASY DIAL], пока не появится следующее сообщение.

Дисплей <BROADCAST>

- 3 Нажмите [FAX START].
  - Документ подается в аппарат для сканирования в память. После того аппарат начинает рассылку по всем абонентам последовательно вызывая каждого.
  - После передачи, документ автоматически удаляется из памяти аппарата. Аппарат печатает отчет о групповой рассылке (стр. 57).



### Заметки:

- Если выбрано разрешение "FINE", "SUPER FINE" или "HALF TONE", доступное для рассылки количество страниц сократится.
- Если номер какого-либо абонента оказался занят он пропускается. Ко всем пропущенным абонентам аппарат будет автоматически дозваниваться до 5 раз после передачи сообщения всем остальным абонентам.

### Отмена групповой рассылки

1. Нажмите [STOP], когда на дисплее следующее сообщение.

Дисплей BROADCASTING

- Дисплей покажет следующее.

SEND CANCELED?



YES : SET / NO : STOP

2. Нажмите [SET].

### Пример отчета групповой рассылки

| BROADCAST REPORT |                 |                 |            |       |                |  | Jan. 10 2000 09:36AM |
|------------------|-----------------|-----------------|------------|-------|----------------|--|----------------------|
|                  |                 |                 |            |       | YOUR LOGO :    |  |                      |
|                  |                 |                 |            |       | YOUR FAX NO. : |  |                      |
| NO.              | OTHER FACSIMILE | START TIME      | USAGE TIME | PAGES | RESULT         |  |                      |
| 01               | Mike            | Jan. 10 09:31AM | 01'10      | 02    | OK             |  |                      |
| 02               | Peter           | Jan. 10 09:33AM | 01'08      | 02    | OK             |  |                      |
| 03               | Sam             | Jan. 10 09:34AM | 01'09      | 02    | OK             |  |                      |
| 04               | Kim             | Jan. 10 09:35AM | 01'10      | 02    | OK             |  |                      |
| TOTAL            |                 |                 | 004'37     | 008   |                |  |                      |

# Прием факсов

## Установка аппарата на прием факсов

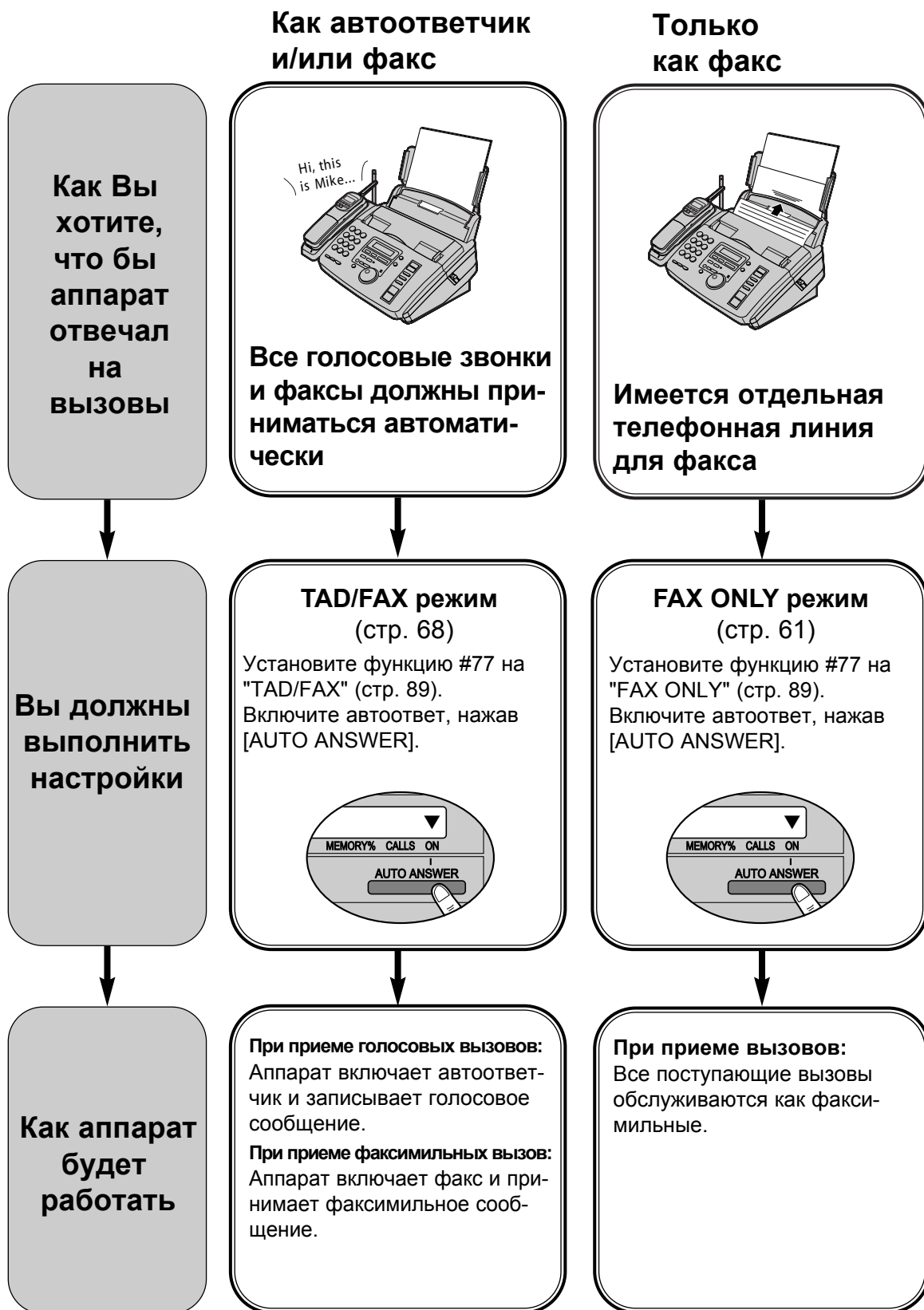

## Работа в качестве телефона / автоматического факса



**Ответы на голосовые вызовы вручную и прием факсов без звонков**

**TEL/FAX режим**  
(стр. 62, 63)

Установите функцию #77 на "TEL/FAX" (стр. 89).  
Включите автоответ, нажав [AUTO ANSWER].



**При приеме голосовых вызовов:**  
Аппарат звонит.

**При приеме факсимильных вызовов:**  
Аппарат принимает факсимильное сообщение без подачи звонка.

## В основном голосовые вызовы



**Ответ на все вызовы вручную**

**TEL режим**  
(стр. 60)

Выключите режим автоответа, нажав [AUTO ANSWER].



**При поступлении вызовов:**  
Вы должны отвечать на все вызовы вручную.  
Для приема факсов нужно нажимать [FAX START] для каждого факса.

## Прочие варианты

### С компьютером

Если компьютер подключен на одну линию с факсом, см. стр. 64.

### Дистанционная активация факса

Вы также можете начать прием факса с параллельного телефона. Когда слышны сигналы факса, нажмите на телефоне [\*] [9] (предустановленный код активации факса), чтобы начать прием сообщения.

## TEL режим (ответ на все вызовы вручную)

### Выбор режима TEL

Если на индикаторе справа горит стрелка (▼), нажмите [AUTO ANSWER], что-бы погасла.

Дисплей TEL MODE ON

### Преем факса вручну

#### ■ С основного блока

- 1 Когда аппарат звонит, нажмите DIGITAL SP-PHONE, или снимите трубку для ответа на вызов.
- 2 Если
  - нужно принять документ,
  - слышен сигнал факса (долгий писк),
  - ничего не слышно,нажмите [FAX START].

CONNECTING.....

- 3 Если пользовались трубкой, положите ее.
  - Аппарат начинает прием факса.

#### ■ С трубки

- 1 Когда трубка звонит, нажмите TALK.
- 2 Если
  - нужно принять документ,
  - слышен сигнал факса (долгий писк),
  - ничего не слышно,жмите [FAX] до однократного сигнала.
  - Единственный способ остановки приема факса - нажать [STOP] на основном блоке.

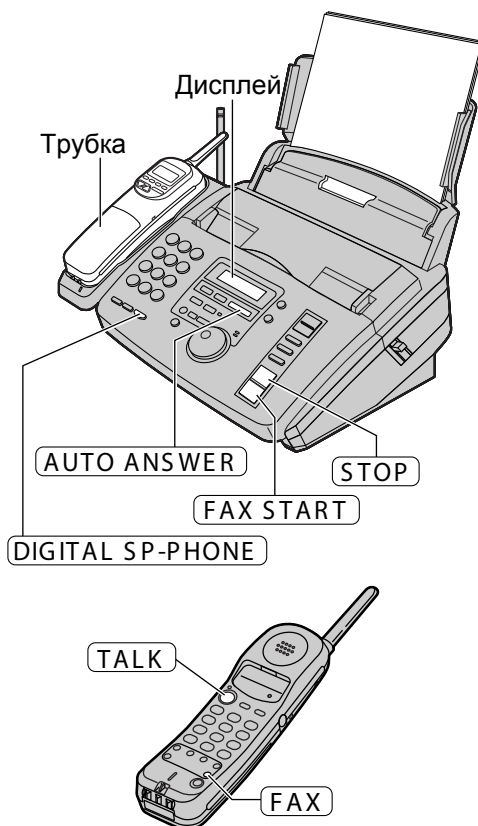

#### Заметки:

- Если Вы не отвечаете на вызов в течение 15 звонков, аппарат временно включит автоответ. Будет проиграно приветственное сообщение. Если во время приветственного сообщения введен код дистанционного управления (функция #11 стр. 84), аппарат переключится на режим "TAD/FAX"
- Аппарат может накапливать до 30 отпечатанных листов. Удалите их когда набрано более 30 листов.

### Остановка приема

Нажмите [STOP].

### Функция дружественного приема

Когда Вы отвечаете на вызов и слышите вызывной сигнал факса (долгий писк), аппарат автоматически начинает прием.

- Если та функция не нужна, установите функцию #46 на "OFF" (стр. 87).

### Прием факса в память

При возникновении проблем с печатью, аппарат временно сохранит факсимильные сообщения в памяти.

Когда документ в памяти аппарата:

- на дисплее сообщение об ошибке чередуется со следующим сообщением.

Дисплей FAX IN MEMORY

- слышны медленные сигналы (тревога сообщения в памяти). Функция #44 на стр. 87.
- Для разрешения проблемы с печатью, обращайтесь к инструкциям на стр. 92 и 93.
- О емкости памяти см. стр. 109.

## FAX ONLY режим (все вызовы принимаются как факсы)

### Включение режима (FAX ONLY)

- 1 Установите функцию #77 на "FAX ONLY" (стр. 89).
- 2 Если стрелка (▼) не светится на правой стороне дисплея, включите ее, нажав **AUTO ANSWER**.

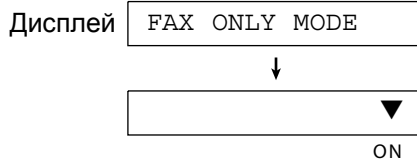

- Аппарат будет автоматически отвечать на вызовы.



#### Заметки:

- Количество звонков перед ответом на вызов в режиме FAX ONLY может быть изменено (функция #06 на стр. 83).
- Это режим не следует использовать на телефонной линии, которая используется как для факсимильной связи, так и для обычных телефонных звонков. Даже если кто-то звонит вам по телефону, аппарат будет пытаться принять факсимильное сообщение.

**Если Вы имеете выделенную только для факсов телефонную линию, рекомендуется следующая установка.**

**Пример:** Одна телефонная линия используется для телефонных звонков и отдельная линия для факсимильной связи.

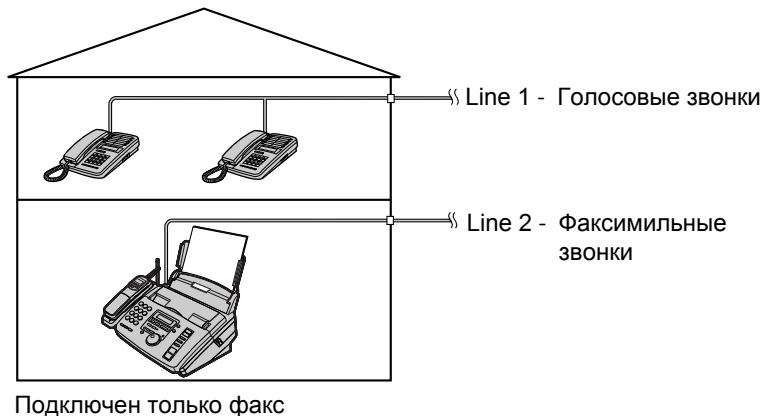

# Прием факсов

## TEL/FAX режим (прием голосовых вызовов с звонком и получение факсов без подачи звонка)

Используйте этот режим если Вы всегда вблизи факсимильного аппарата и хотите принимать факсимильные сообщения без звонка факса. При поступлении вызова аппарат будет работать как описано ниже. Как установить режим TEL/FAX см. ниже.

Поступил вызов

Аппарат не подает звонок  
**Задержка звонка TEL/FAX раз.**



- Связь установлена.

Голосовой  
вызов

Вызывающему абоненту будет проиграно следующее сообщение.

*Hello! To send a fax, start transmission.  
To speak with someone, please wait.*

Сигнал факса\*

Факс автоматически принимает документ без подачи звонка.



Аппарат звонит до 3 раз  
Кол-во звонков **Распознация тихого факса.**

Ring  Ring  
 Ring



- Вызывающий абонент слышит сигнал похожий на сигнал контроля вызова.

Ответ на вызов.

- Если на вызов никто не отвечает звучит сообщение\*\*:

*No one is available to take your call right now.  
Please try again later.  
Thank you.*

- Аппарат попытается принять факсимильное сообщение. Это нужно, что бы была возможность принять документ от факса, который не подает Сигнал факса\*.

\* Сигнал факса автоматически формируется передающим факсом. Некоторые факсы не генерируют такой сигнал

\*\* Вы можете записать Ваше собственное приветственное сообщение (стр. 70).

### Заметки:

- Во время поступления вызова аппарат будет показывать следующее.

Дисплей INCOMING CALL

- Звонок должен быть включен (р. 22, 23).

### Включение режима TEL/FAX

1. Установите функцию #77 в "TEL/FAX" (стр. 89).
2. Если стрелка (▼) не светится в правом углу, нажмите [AUTO ANSWER], чтобы включить ее.

Дисплей ON

## Если подключен дополнительный (параллельный) телефон

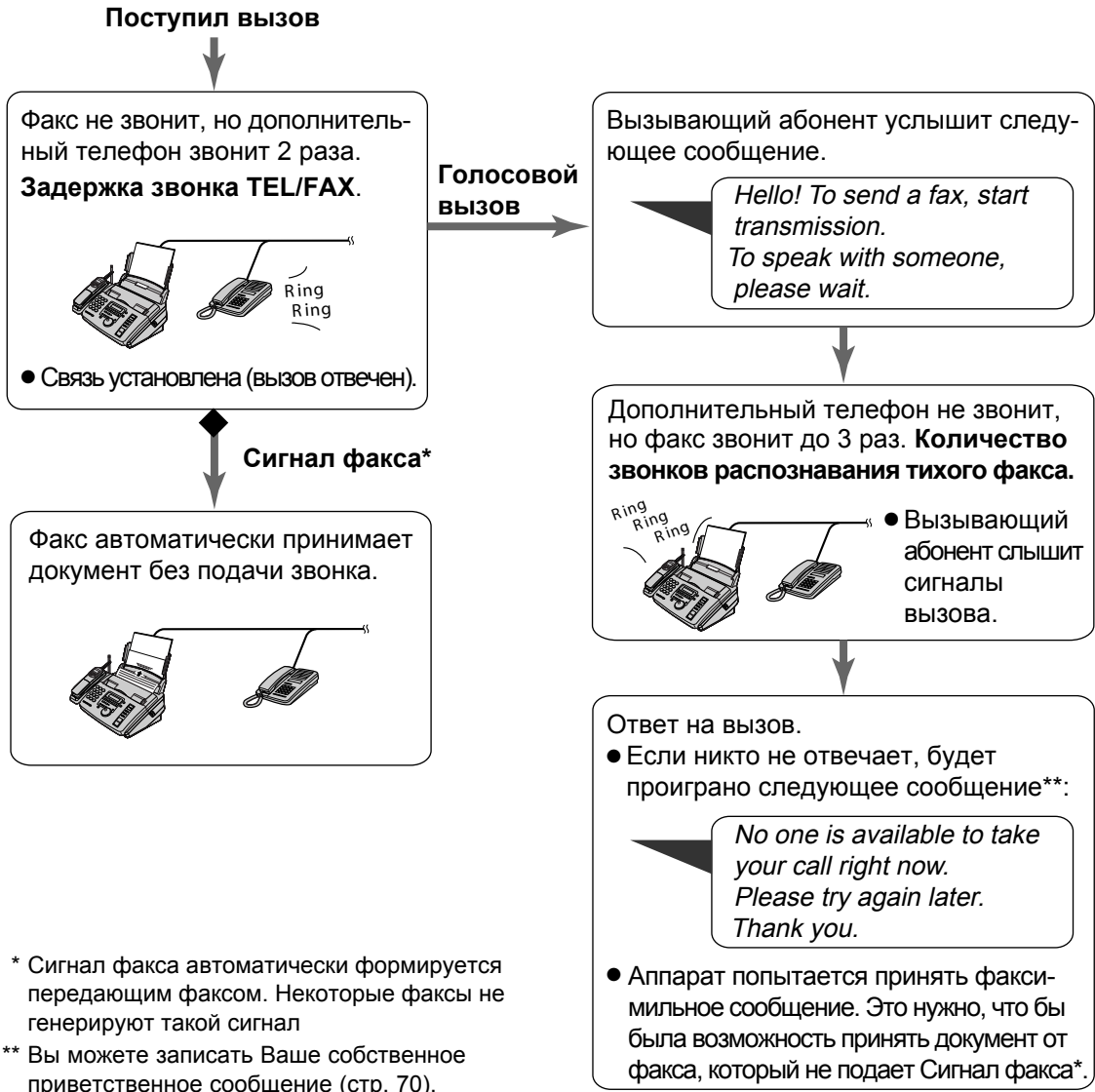

\* Сигнал факса автоматически формируется передающим факсом. Некоторые факсы не генерируют такой сигнал

\*\* Вы можете записать Ваше собственное приветственное сообщение (стр. 70).

### Задержка звонка TEL/FAX.

Количество звонков которое аппарат пропускает перед ответом, давая параллельному телефону возможность звонить, зависит от функции #78 на стр. 90. В этот период сам факс не звонит.

### Кол-во звонков распознавания тихого факса

Факс звонит указывая на поступление голосового вызова. Аппарат будет звонить количество раз, определенное функцией #30 на стр. 86. Так как к этому времени аппарат ответил на вызов, дополнительный телефон звонить не будет.

# Прием факсов

## Работа с аппаратом и компьютером

Рекомендуется использовать отдельные стенные розетки для подключения факсимильного аппарата и компьютера.

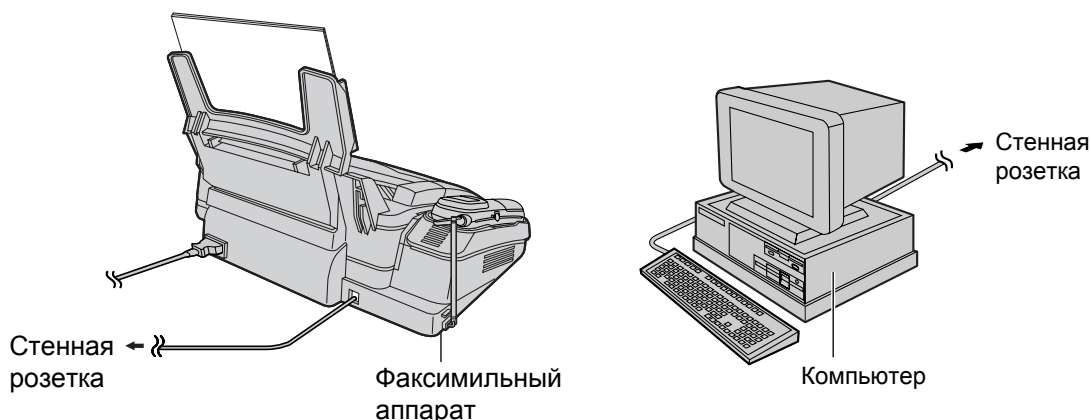

### Заметки:

- Установите факсимильный аппарат в режим TEL.
- Аппарат на котором до ответа установлено меньшее количество звонков будет отвечать первым.

## Дополнительный телефон

Если Вы используете факс с дополнительным (параллельным) телефоном, можно принимать факсы по команде с дополнительного телефона.

При этом не нужно нажимать [FAX START] на факсимильном аппарате.

### Важно:

- В качестве дополнительного телефона используйте кнопочный телефон с тональным набором. Вам нужно четко ввести код активации факса.

**1** Когда звонит дополнительный телефон, снимите на нем трубку.

**2** Если  
- нужно принять документ,  
- слышен сигнал факса (долгий писк),  
- ничего не слышно,  
четко введите [\*] [9] (предустановленный код активации факса).

**3** Повесьте трубку.  
• Факсимильный аппарат начинает прием.



Дополнительный телефон

### Заметка:

- Код активации факса можно сменить - функция #41 (стр. 87).

## Вызов пейджера по приему аппаратом факса или голосового сообщения

Эта функция позволяет аппарату автоматически посылать сообщение на пейджер, когда получен новый факс или принято новое сообщение на автоответчик.

- 1 Нажмите [MENU].  
Дисплей `1. SYSTEM SET UP`
- 2 Нажмите [#], потом [7] [0].  
`PAGER CALL`
- 3 Нажмите [SET].  
`MODE=OFF` ↻
- 4 Вращайте [EASY DIAL], чтобы выбрать "ON".  
`MODE=ON` ↻
  - Если эта функция не нужна, выберите "OFF".
- 5 Нажмите [SET].  
`NO. =`

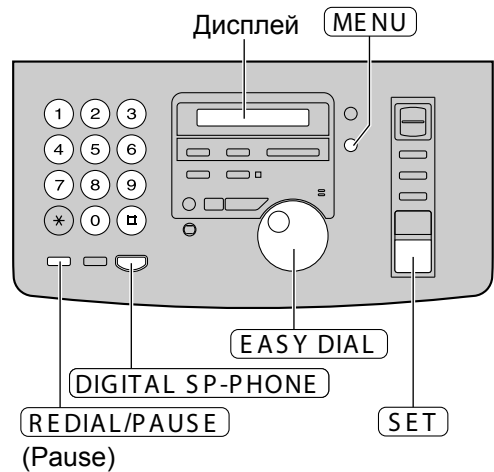

- 6 Введите номер вашего пейджера.
  - Всего можно ввести до 46 цифр и/или пауз.

**Например:**

1 202 555 1234PP12345678PP5555#

Номер пейджера

Паузы Код доступа

Сообщение которое будет передаваться при вызове.

- 7 Нажмите [SET].
  - Аппарат пытается послать пробное сообщение.`PAGER TEST`

- 8 Убедитесь, что пейджер принял тестовое сообщение.

- 9 Нажмите [DIGITAL SP-PHONE].

### Прием пейджером сообщения

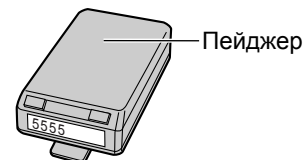

Пейджер будет показывать сообщение, которое было введено на 6 шаге.  
(Например: 5555)

## Изготовление копий

Аппарат позволяет делать как одиночные копии так и мультикопии (до 50 копий). Любые документы, которые пригодны для передачи можно копировать (стр. 51).

**1** Отрегулируйте направляющие документа по ширине оригинала.

**2** Вставьте документ (до 10 листов) лицевой стороной вниз. Должен прозвучать сигнал и произойти захват документа.

Дисплей

- При необходимости выбрать разрешение, нажимайте [RESOLUTION] до появления нужного (стр. 49).

**3** Нажмите [COPY START].

- Если нужна более чем одна копия, укажите их количество.
- Если требуется уменьшение или увеличение копии, нажимайте [COPY ZOOM]. См. следующую страницу.
- Если требуется сортировка копий, нажимайте [COLLATE], пока не появится следующее сообщение.

**4** Нажмите [COPY START].

- Аппарат начинает копирование.
- Если копируемый оригинал нужно вернуть немедленно, нажмите [QUICK SCAN] вместо [COPY START]. Аппарат отсканирует документ в память после чего начнет его печать.

Направляющие документа



### Заметки:

- Если не выбрано разрешение, будет использовано "FINE".
- Во время копирования можно звонить или отвечать на вызов.
- После копирования масштаб будет возвращен в 100%.

### Прекращение копирования

Нажмите [STOP].

## Печать сортированных копий

Например: Сделано 2 копии 4 страничного документа.

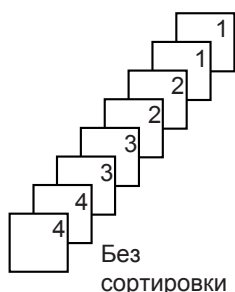

### Заметки:

- Если функция сортировки включена, аппарат будет сохранять документ в памяти. Если при этом память будет переполнена, распечатываются только сохраненные страницы.
- После выполнения копирования, функция сортировки копий автоматически выключается.

## Увеличение документа

Выберите коэффициент увеличения 200% или 150%, нажимая [COPY ZOOM] (+).  
Аппарат увеличит только центральную часть документа и распечатает ее на 2 страницах.

### Пример увеличена на 200%

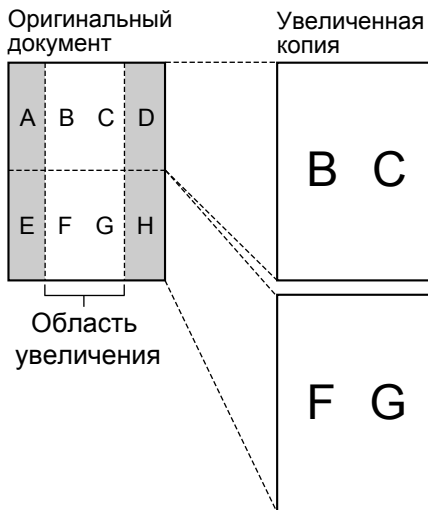

### Пример увеличения на 150%

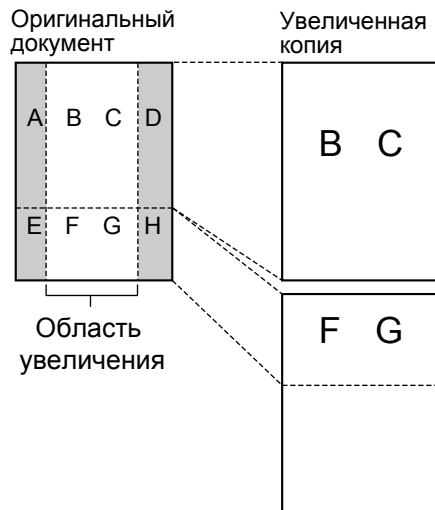

## Уменьшение документа

Аппарат может также уменьшать документ.  
Выберите нужную настройку, нажимая [COPY ZOOM] (-).

### Рекомендуемы коэффициенты уменьшения

| Значение                      | Размер чистой бумаги | Размер оригинала |
|-------------------------------|----------------------|------------------|
| <b>100%</b><br>(по умолчанию) | A4                   | A4, Letter       |
|                               | Letter               | Letter           |
| 92%                           | Letter               | A4               |
| 86%                           | Letter               | A4               |
| 72%                           | A4                   | Legal            |
|                               | Letter               | Legal            |

A4 = 210 mm x 297 mm

Letter = 216 mm x 279 mm

Legal = 216 mm x 356 mm

### Заметки:

- Если не установлен подходящий коэффициент уменьшения, документ может быть разделен и верхняя часть второй страницы не распечатана.
- Если при копировании документа равной длины с бумагой для печати, не копируется низ оригинала, попробуйте выбрать уменьшение 92% или 86%.

## TAD/FAX режим --- --- (работа с встроенным автоответчиком и автоматический прием факсов и голосовых сообщений)

Когда выбран режим TAD/FAX, аппарат будет работать как работать как факсимильный аппарат и/или автоответчик. Если обнаруживается факсимильный вызов, принимается факс, если голосовое сообщение автоответчик играет приветственное сообщение, и абонент может оставить свое сообщение.

- Можно использовать стандартное приветственное сообщение (стр. 69), или записать свое (стр. 70).

### Установка на прием голосовых и факсимильных сообщений

1 Установите функцию #77 на "TAD/FAX" (стр. 83).

2 Если справа на дисплее не показана стрелка (▼), включите ее, нажав

**AUTO ANSWER** .

Дисплей

- Аппарат играет приветственное сообщение.
- Отображается оставшееся для записи входящих голосовых сообщений время.

Например



ON



#### Заметки:

- Время записи входящего сообщения можно изменить (функция #10 на стр. 83).
- Емкость памяти по входящим сообщениям см. на стр. 109.
- Когда оставшееся время записи становится мало, удалите ненужные сообщения (стр. 73).
- При записи входящего вызова, вы можете прослушивать его через динамик. Если такой режим не нужен, установите функцию #67 на стр. 89 в "OFF".

#### Количество звонков до ответа в режиме TAD/FAX

Количество звонков аппарата перед ответом на вызов можно настроить функцией #06 (стр. 83). Настройку можно выбрать среди 1, 2, 3, 4, TOLL SAVER и RINGER OFF.

**TOLL SAVER:** Когда Вы звоните на свой аппарат для дистанционного управления, по количеству гудков можно определить наличие новых голосовых сообщений. Если аппарат отвечает на втором гудке, имеется, как минимум, одно новое сообщение. Если аппарат отвечает на 4 гудке, значит новых сообщений принято не было. Для экономии средств, повесьте трубку на 3 гудке, который показывает, что новых сообщений нет.

**RINGER OFF:** Аппарат отвечает без звонков.

- Если Вы подписаны на услугу Caller ID, установите аппарат на 2 или более звонка.

# Сообщение-приветствие

## Стандартное приветственное сообщение

В аппарате имеются записанные на заводе стандартные приветственные сообщения. В зависимости от условий абоненту будет проиграно одно из следующих сообщений. Как записать свое собственное сообщение, см. стр. 70.

### ■ Когда аппарат способен принять как факсимильное, так и голосовое сообщение:

*Hello! We are unable to answer right now.  
To send a fax, please start transmission.  
To leave a voice message, please speak  
after the beep.  
Thank you.*

### ■ Когда голосовая/факсовая память заполнена:

Дисплей MESSAGE FULL

*Hello! We are unable to answer right now.  
To send a fax, please start transmission.  
To leave a voice message, please try again  
later.  
Thank you.*

FAX MEMORY FULL

*Hello! We are unable to answer right now.  
To send a fax, please try again later.  
To leave a voice message, please speak  
after the beep.  
Thank you.*

MESSAGE FULL

и

FAX MEMORY FULL

*Hello! We are unable to answer right now.  
Please try again later.  
Thank you.*

### Заметка:

- Как разрешить проблему см. стр. 92 и 93.

# Сообщение-приветствие

## Запись собственного приветственного сообщения

Вы можете записать собственное приветственное сообщение для режимов TAD/FAX и TEL/FAX. При поступлении вызова, будет проигрываться записанное Вами сообщение. Время записи ограничено 16 секундами. Рекомендуется записывать сообщение не более 12 секунд для упрощения приема факсимильных сообщений.

### Предлагаемые для записи сообщения

|                                  |  |
|----------------------------------|--|
| TAD/FAX приветственное сообщение | "Это (ваше имя, род занятий и/или номер телефона). Сейчас никто не может ответить на вызов. Для отправки факса, начните передачу. Что бы оставить сообщение, говорите после сигнала. Спасибо." |
| TEL/FAX приветственное сообщение | "Это (ваше имя, род занятий и/или номер телефона). Сейчас никто не может ответить на вызов. Перезвоните позже. Спасибо."   |

**1** Выберите нужный режим (TAD/FAX или TEL/FAX) для которого нужно записать сообщение-приветствие (функция #77 стр. 89).

**2** Нажмите [RECORD] дважды.  
● В зависимости от выбора на 1 шаге дисплей будет показывать следующее.



**3** Нажмите [START].  
● Звучит долгий сигнал.

**4** Четко говорите с примерно 20 см от микрофона.  
● Дисплей показывает оставшееся время записи.

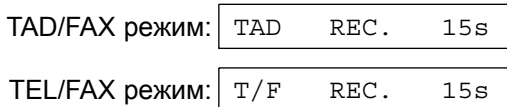

**5** По окончании записи, нажмите [STOP].  
● Аппарат повторяет ваше сообщение. Громкость можно отрегулировать нажимая [Λ] или [V].



### Заметки:

- Если при записи Вы ошиблись, начните снова со 2-го шага.
- Вы можете выбрать для своего сообщения режима TAD/FAX длину до 60 секунд. (функция #54 на стр. 88).
  - При смене длительности сообщения на 60 секунд для режима TAD/FAX рекомендуется просить абонента нажать [\*], [9] перед началом передачи факса.
  - При переходе от 60 секундного сообщения к 16 секундному, записанное Вами в режиме TAD/FAX сообщение будет удалено и будет проигрываться стандартное сообщение.

## Проверка приветственных сообщений

- 1 Выберите нужный режим (TAD/FAX или TEL/FAX) для которого нужно прослушать приветственное сообщение (функция #77 на стр. 89).
- 2 Если стрелка (▼) не светится справа на дисплее, нажмите [AUTO ANSWER], чтобы стрелка загорелась.  
Если стрелка (▼) уже светится, выключите ее, и включите снова.

TAD/FAX режим:

TEL/FAX режим:

- Аппарат играет приветственное сообщение.



## Удаление собственного приветственного сообщения

- 1 Выберите нужный режим (TAD/FAX или TEL/FAX) для которого нужно прослушать приветственное сообщение (функция #77 на стр. 89).
- 2 Нажмите [ERASE] дважды.
  - Дисплей будет показывать одно из следующих сообщений в зависимости от 1-го пункта.

TAD/FAX режим:

TEL/FAX режим:

↑

- 3 Нажмите [START].

↑

- Для отмены удаления нажмите [STOP].

- 4 Нажмите [SET].

- При приеме вызовов будет проигрываться стандартное сообщение.



# Входящие сообщения

## Прослушивание записанных сообщений

Когда аппарат записал новые голосовые сообщения:

- мигает индикатор PLAY MESSAGES,
- счетчик вызовов показывает общее количество записанных сообщений, и
- звучат медленные сигналы, если активирована функция оповещения о сообщении (функция #42 на стр. 87).

Нажмите [PLAY MESSAGES].

- Проигрываются только новые сообщения.
- Отрегулируйте громкость, нажимая ▲ или ▼.
- После проигрывания всех новых сообщений индикатор PLAY MESSAGES перестает мигать и просто горит.

Если нажать [PLAY MESSAGES] в таком состоянии индикатора, будут проиграны все записанные сообщения.

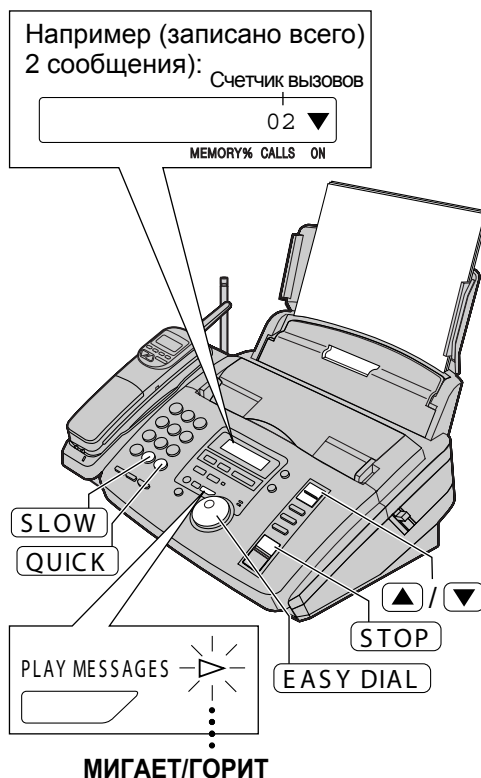

### Повтор сообщения

Поверните [EASY DIAL] на один щелчок влево при прослушивании сообщения.

- Если [EASY DIAL] повернуть влево в первые 5 секунд воспроизведения сообщения, произойдет переход к предыдущему.
- Для воспроизведения определенного сообщения вращайте [EASY DIAL] для поиска нужного сообщения.

### Пропуск сообщения

Поверните [EASY DIAL] на один щелчок вправо для проигрывания следующего сообщения.

### Остановка воспроизведения

Нажмите [STOP].

- Если в течение 1-ой минуты после этого нажать [PLAY MESSAGES], аппарат воспроизведет оставшиеся сообщения.

### Изменение скорости воспроизведения

Нажмите [QUICK] для увеличения скорости в полтора раза от нормального значения.

Нажмите [SLOW] для уменьшения скорости в два раза от нормального значения.

- Для возврата к нормальной скорости, нажмите [QUICK] или [SLOW] при убыстренном или замедленном воспроизведении.

### Голосовой штамп даты/времени

При воспроизведении синтезированный голос будет объявлять время и день недели, когда было записано каждое сообщение.

## Удаление записанных сообщений

Удаляйте ненужные сообщения для предотвращения переполнения памяти.

### Удаление определенного сообщения

- 1 Нажмите [ERASE] при прослушивании сообщения, которое нужно удалить.

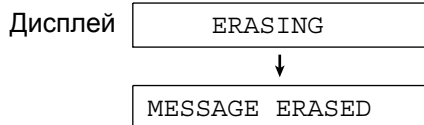

### Удаление всех сообщений

Перед удалением убедитесь, что все записанные сообщения прослушаны.

- 1 Нажмите [ERASE].

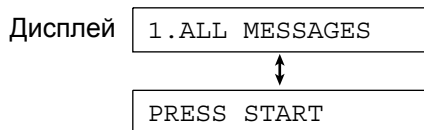

- 2 Нажмите [START].

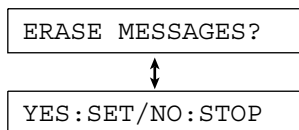

- Для отмены удаления, нажмите [STOP].

- 3 Нажмите [SET].

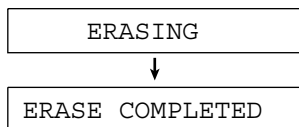

#### Заметка:

- Приветственные сообщения таким способом удалены быть не могут.

## Сообщение-памятка

### (как оставить сообщение для других или себя)

Для того, чтобы оставить послание другим или себе, можно записать голосовое сообщение. Это сообщение позже можно прослушать непосредственно или дистанционно.

- 1 Нажмите [RECORD].

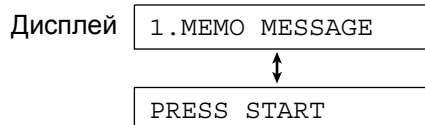

- 2 Нажмите [START].  
• Звучит долгий сигнал.



- 3 Четко говорите в микрофон с расстояния примерно 20 см.

- 4 По окончании записи, нажмите [STOP].



## Операции с телефонной трубки

С трубки дистанционно можно выполнять следующие операции.

| Кнопка | Дистанционная команда | Стр.     | Кнопка | Дистанционная команда                               | Стр. |
|--------|-----------------------|----------|--------|---|------|
| 1      | Повтор сообщения      | 76       | 7      | Включение режима автоответа<br>- AUTO ANSWER = ON   | 76   |
| 2      | Пропуск сообщения     | 76       | 9      | Выключение режима автоответа<br>- AUTO ANSWER = OFF | 76   |
| 4      | Воспр. новых сообщен. | См. ниже | * 4    | Удаление определен. сообщ.                          | 76   |
| 5      | Воспрю всех сообщен.  | См. ниже | * 5    | Удаление всех сообщений                             | 76   |

## Прслушивание записанных сообщений

1 Нажмите [PLAYBACK].

Дисплей

Remote  
operation  
CH10

- Мигает индикатор TALK.
- Голосовой гид сообщает количество новых сообщений, автоматически начинается их воспроизведение.

Прмер сообщения гида:

3 new messages.

- Для повтора новых записанных сообщений: Нажмите [4].
- Для прослушивания всех записанных сообщений: Нажмите [5].



2 Нажмите [PLAYBACK] для прекращения управления.

- Индикатор TALK гаснет.

### Когда нет новых сообщений

Звучит сообщение гида

Прмер сообщения гида:

No new messages

Нажмите [5] или обождите 4 секунды для прослушивания всех записанных сообщений.

### Когда память заполнена

После проигрывания сообщений звучит комментарий гида.

Пример сообщения гида:

Sorry, no more memory.  
Please erase unnecessary  
messages.

Удалите некоторые или все сообщения (стр. 76)

## При воспроизведении

### Повтор сообщения

Нажмите [1] для повтора текущего сообщения.

- Если нажать [1] в течение 5 секунд после начала воспроизведения очередного сообщения, произойдет переход к предыдущему сообщению.

### Пропуск сообщения

Нажмите [2].

### Удаление определенного сообщения

Нажмите [\*], [4] при прослушивании сообщения, которое нужно удалить.

*The message has been erased.*

- Звучит долгий сигнал, аппарат начинает воспроизведение следующего сообщения.

### Удаление всех сообщений

Нажмите [\*], [5] для удаления всех сообщений.

*All messages have been erased.*

- Также прозвучит долгий сигнал.

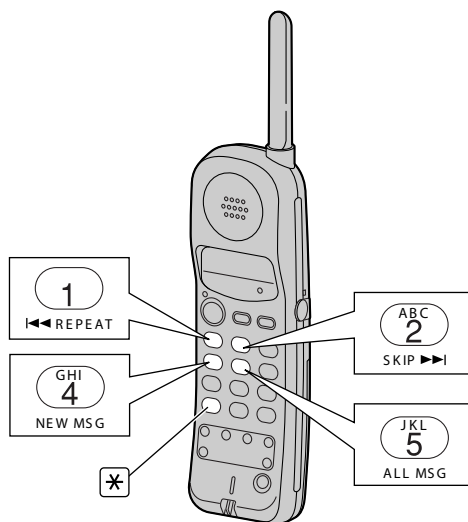

## Включение и выключение режима автоответа

1 Нажмите [PLAYBACK].

2 Для включения режима автоответа, нажмите [7].

или

Для выключения режима автоответа, нажмите [9].

3 Нажмите [PLAYBACK] для завершения.

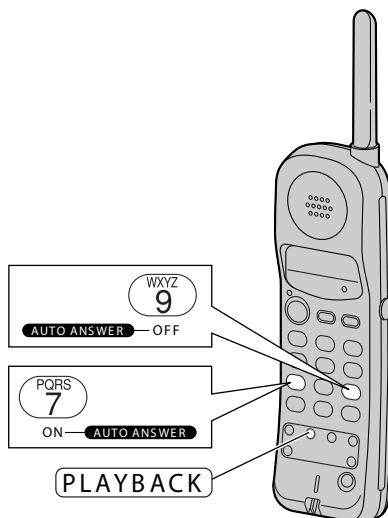

## Операции с удаленного местоположения

С телефона с тональным набором можно выполнять следующие операции дистанционного управления. **Запрограммируйте код дистанционного доступа (функция #11 на стр. 84) и установите аппарат в режим TAD/FAX перед тем как уйти (стр. 68).**

| Кнопка | Дистанционная команда                      | Стр. | Кнопка | Дистанционная команда       | Стр. |
|--------|--|------|--------|-----------------------------|------|
| 0      | Пропуск приветствия                        | 79   | *4     | Удаление определ. сообщения | 79   |
| 1      | Повтор сообщения                           | 78   | *5     | Удаление всех сообщений     | 79   |
| 2      | Пропуск сообщения                          | 78   | 80     | Переключение в режим TEL    | 79   |
| 4      | Воспроизведение нов. сообщ.                | 78   | 81     | Включает передачу сообщ.    | 79   |
| 5      | Воспроизведение всех сообщ.                | 78   | 82     | Выключает передачу сообщ.   | 79   |
| 6      | Прослушивание комнаты                      | 79   | 83     | Включает вызов на пейджер   | 79   |
| 7      | Запись приветственного сообщ.              | 79   | 84     | Выключает вызов на пейджер  | 79   |
| 9      | Остановка записи приветственного сообщения | 79   |        |                             |      |

## Карточка-памятка по дистанционному управлению

Пожалуйста вырежьте карточку и носите ее с собой для помощи по операция дистанционного управления.

| Дистанционное управление автоответчиком  | Заметки по дистанционному управлению   |
|--|--|
| <ol style="list-style-type: none"> <li>Позвоните на Ваш аппарат.</li> <li>Введите код дист. управления <input type="text"/> <input type="text"/> <input type="text"/> во время приветственного сообщения. <ul style="list-style-type: none"> <li>Автоматически воспроизводятся новые сообщения.</li> <li>Если новых сообщений нет, обождите 4 секунды, будут проиграны все сообщения.</li> </ul> </li> <li>Введите команду дистанционного управления в течение 10 секунд (см. команды на обратной стороне).</li> </ol> | <ul style="list-style-type: none"> <li>Дистанционное управление возможно только с телефона с тональным набором, когда аппарат в режиме TAD/FAX.</li> <li>Когда аппарат в режиме TEL, позвоните на аппарат и ждите 15 гудков. Временно включится автоответчик. Введите код дистанционного управления во время приветствия. Аппарат переключится на режим TAD/FAX.</li> <li>Нажимайте кнопки четко.</li> <li>Для отправки документа, нажмите [*], [9]. Когда услышите сигнал факса, начинайте передачу.</li> </ul> |

### Прослушивание записанных сообщений

- 1 Позвоните на Ваш аппарат.
- 2 Введите код дистанционного управления во время приветственного сообщения режима TAD/FAX.

#### Если имеются новые сообщения

Голосовой гид сообщит о количестве новых сообщений, автоматически запускается их воспроизведение.

*Пример сообщения гида:*

*3 new messages.*

- **Повтор только новых сообщений:**  
Нажмите [4].
- **Повтор воспроизводимого сообщения:**  
Нажмите [1].  
Если нажать [1] в первые 5 секунд воспроизведения сообщения, произойдет переход к предыдущему.
- **Прослушивание всех сообщений:**  
Нажмите [5].
- **Пропуск сообщения:**  
Нажмите [2].

#### Если нет новых сообщений

*No new messages.*

Нажмите [5] или обождите 4 секунды, чтобы прослушать все сообщения.

#### Когда память заполнена

*Sorry, no more memory.  
Please erase unnecessary messages.*

Удалите некоторые или все сообщения (см. следующую страницу).

| Кнопка | Дистанционная команда             |
|--------|-----------------------------------|
| [0]    | Пропуск приветственного сообщения |
| [1]    | Повтор сообщения                  |
| [2]    | Пропуск сообщения                 |
| [4]    | Воспроизв. нов. сообщен.          |
| [5]    | Воспр. всех сообщений             |
| [6]    | Прослушивание комнаты             |
| [7]    | Re-records a greeting             |
| [9]    | Stops re-recording of a           |

| Кнопка | Дистанционная команда            |
|--------|----------------------------------|
| *[4]   | Удаление определенного сообщения |
| *[5]   | Удаление всех сообщений          |
| [8][0] | Переключение в режим TEL         |
| [8][1] | Включение пересылки сообщений    |
| [8][2] | Выключение пересылки сообщений   |
| [8][3] | Включение вызова пейджера        |
| [8][4] | Выключение вызова пейджера       |

## Дистанционные операции

### ■ Удаление определенного сообщения

Нажмите [\*] [4] при прослушивании сообщения, которое нужно удалить

*Пример сообщения гюда:*

*The message has been erased.*

- Также звучит долгий сигнал. Затем аппарат воспроизводит следующее сообщение.

### ■ Удаление всех сообщений

Нажмите [\*] [5] для удаления всех сообщений.

*All messages have been erased.*

- Также звучит долгий сигнал.

### ■ Прослушивание комнаты

Нажмите [6] для прослушивания комнаты где установлен аппарат в течение 30 секунд.

- Через 30 секунд подается сигнал. Для продолжения прослушивания, нажмите [6] в течение 10 секунд.

### ■ Запись сообщения-маркера

Вы можете оставить дополнительное сообщение.

1. Дождитесь сообщения гюда:

*All messages have been played.*

2. Обождите 10 секунд.

*Please leave your name and message after the beep.*

3. Оставьте сообщение после звукового сигнала.

### ■ Запись приветственного сообщения

Вы можете перезаписать приветственное сообщение режима TAD/FAX.

1. Нажмите [7] для начала записи.

- Звучит длинный сигнал.

2. Четко говорите до 16 секунд.

- Если остановиться более чем на 2 секунды, прозвучит 6 сигналов, запись остановится. За 10 секунд начните снова с 1 шага.

3. По окончании записи, нажмите [9].

- Будет проиграно новое приветственное сообщение.

### ■ Пропуск приветственного сообщения

Нажмите [0] при воспроизведении приветствия.

- Аппарат пропускает остаток приветственного сообщения.

### ■ ВКЛ / ВЫКЛ пересылки сообщений

Предварительно нужно запрограммировать тел. номер для пересылки (#60 на стр.89).

Нажмите [8] [1] для включения пересылки сообщения.

*Message transfer is set.  
Transfer phone number is 123\*\*\*.*

Нажмите [8] [2] для выключения пересылки сообщений.

*Message transfer is off.*

- Если номер для пересылки сообщений не запрограммирован, Вы не сможете включить эту функцию.

*Transfer phone number is not set.*

### ■ ВКЛ/ВЫКЛ вызова на пейджер

Предварительно нужно запрограммировать номер пейджера (функция #70 на стр. 89).

Нажмите [8] [3] для включения вызова пейджера.

*Pager call is set.  
Pager number is 098765432.*

Нажмите [8] [4] для выключения вызова пейджера.

*Pager call is off.*

- Если номер пейджера не запрограммирован, вы не сможете включить эту функцию.

*Pager number is not set.*

### ■ Смена режима приема

Нажмите [8] [0] для переключения режима приема с TAD/FAX на TEL.

- Вы не сможете вернуться в режим TAD/FAX в этом же вызове. Как включить режим TAD/FAX см. ниже.

### ■ Возврат в режим TAD/FAX

1. Позвоните на свой аппарат и обождите 15 гудков.
  - Временно включается автоответчик и отвечает на вызов.
2. Введите код дистанционного доступа во время приветственного сообщения.
  - Аппарат переключается в режим TAD/FAX.

## Передача записанных сообщений на другой телефон

Эта функция позволяет вашему аппарату звонить на указанный телефон при записи каждого голосового сообщения. Вы можете получить записанное сообщение посредством дистанционного управления.

Сначала нужно запрограммировать телефонный номер для пересылки (функция #60 на стр. 89) и установит аппарат в режим TAD/FAX.

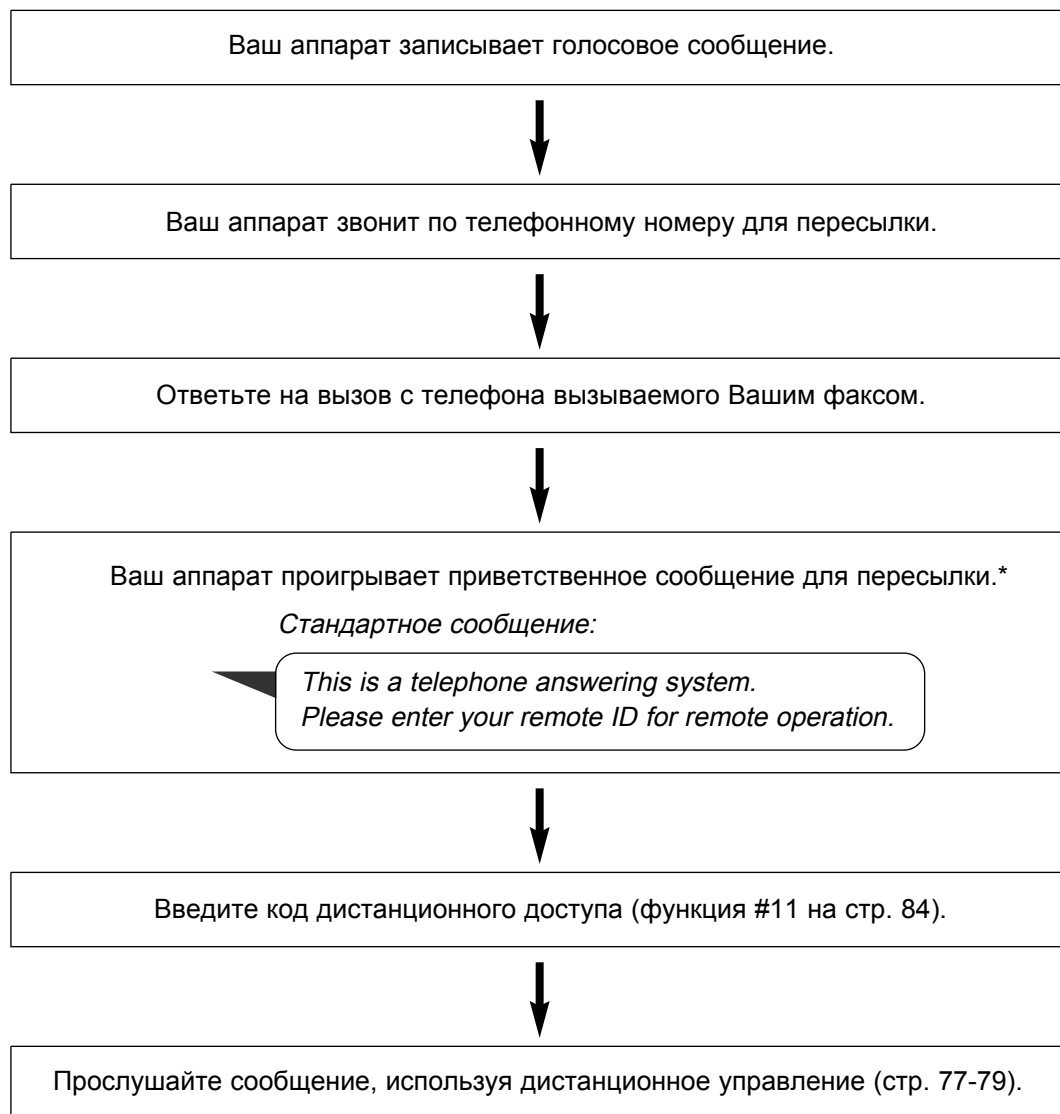

\* Это сообщение можно перезаписать (см. следующую страницу).

## Запись собственного сообщения-приветствия к пересылке

Время записи ограничено 16 секундами.

### Предлагаемое сообщение

"Это сообщение о пересылке от (Ваше имя, род занятий и/или тел. номер). Пожалуйста, введите код дистанционного доступа для дистанционного управления."

1 Нажмите [MENU].  
Дисплей 1.SYSTEM SET UP

2 Нажмите [#], затем [6] [1].  
TRNS-GREETING

3 Нажмите [SET].  
CHECK ↻

4 Вращайте [EASY DIAL] для выбора "RECORD".  
RECORD ↻

5 Нажмите [SET].  
TRNS REC. 16s

6 Четко говорите в микрофон с расстояния примерно 20 см.  
● Дисплей показывает оставшееся время записи.

Например TRNS REC. 15s

7 По окончании записи, нажмите [STOP].  
● Аппарат повторит ваше сообщение.

8 Нажмите [MENU].

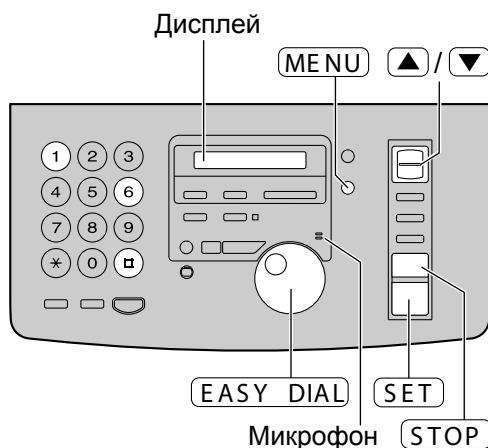

### Проверка приветственного сообщения

1. Нажмите [MENU], [#], [6], [1], затем [SET].
2. Вращайте [EASY DIAL] для выбора "CHECK".
3. Нажмите [SET].  
● Аппарат проиграет ваше сообщение.
4. Нажмите [MENU].

### Удаление вашего приветственного сообщения

1. Нажмите [MENU], [#], [6], [1], затем [SET].
2. Вращайте [EASY DIAL] для выбора "ERASE".
3. Нажмите [SET].  
● Аппарат удаляет ваше сообщение.
4. Нажмите [MENU].  
● При пересылке сообщения будет использоваться стандартное сообщение.

# Сводка всех функций

## Программирование

Аппарат имеет множество функций которые можно запрограммировать. Программируйте нужные настройки в соответствии со справочной таблицей программирования (стр. 83-90).

### Основной способ программирования

1 Нажмите [MENU].

Дисплей 1. SYSTEM SET UP

2 Выберите функцию которую нужно запрограммировать.

■ Для основных функций (стр. 83, 84)

Вращайте [EASY DIAL] пока не появится нужная настройка.

■ Для расширенных функций (стр. 85-90)

Вращайте [EASY DIAL] пока не появится следующее сообщение.

ADVANCED MODE

Нажмите [SET] и вращайте [EASY DIAL], пока не появится нужная функция.



3 Нажмите [SET].

- Отображается текущая настройка функции.

4 Вращайте [EASY DIAL], пока не появится нужная настройка.

- Этот шаг может слегка различаться в зависимости от конкретной функции.

5 Нажмите [SET].

- Выбранная установка запоминается и отображается следующая функция.

6 Для выхода из меню программирования нажмите [MENU].

#### Программирование с прямым указанием номера функции

Функцию можно выбрать прямым указанием ее номера (# и 2-х значное число) вместо поиска с [EASY DIAL].

1. Нажмите [MENU].
  2. Нажмите [#], введите 2 значный номер.
  3. Следуйте шагам 3 - 6 выше.
- Номера функция указаны на стр. 83-90.

#### Отмена программирования

Нажмите [MENU].

## Основные функции

### Таблица программируемых функций

| Номер | Дисплей / Функция  | Настройки  | Как работает аппарат   |
|-------|--|--|--|
| #01   | <div style="border: 1px solid black; padding: 2px; width: fit-content;">SET DATE &amp; TIME</div> Установка даты и времени   | мм/дд/гг<br>чч:мм<br>(2 цифры для<br>кажд. значен) | За подробностями см. стр. 15.  |
| #02   | <div style="border: 1px solid black; padding: 2px; width: fit-content;">YOUR LOGO</div> Установка логотипа   | (до 30 сим-<br>волов)                              | За подробностями см. стр. 16, 17.  |
| #03   | <div style="border: 1px solid black; padding: 2px; width: fit-content;">YOUR FAX NO.</div> Установки тел. номера вашего<br>факсимильного аппарата.                             | (до 20 цифр)                                       | За подробностями см. стр. 18.  |
| #04   | <div style="border: 1px solid black; padding: 2px; width: fit-content;">SENDING REPORT</div> Распечатка отчета о передачах<br>факсимильных сообщений<br>(см. стр. 52).         | <b>ERROR</b>                                       | "ERROR": отчет о передаче<br>будет распечатываться только<br>при неудачной передаче факса.<br>"ON": Отчет будет печататься<br>после каждой передаче. |
|       |  | ON   |  |
|       |  | OFF  |  |
| #06   | <div style="border: 1px solid black; padding: 2px; width: fit-content;">TAD RING COUNT</div> Установка количества звонков<br>до ответа аппарата на вызов в<br>режиме TAD/FAX.  | 1, 2, 3, 4   | Эта настройка доступна только,<br>когда аппарат в режиме TAD/FAX.<br>● За подробностями см. стр. 68.   |
|       |  | TOLL SAVER   |  |
|       |  | RINGER OFF   |  |
| #06   | <div style="border: 1px solid black; padding: 2px; width: fit-content;">FAX RING COUNT</div> Установка количества звонков<br>до ответа аппарата на вызов в<br>режиме FAX ONLY. | 1, 2, 3, 4   | Эта настройка доступна только,<br>когда аппарат в режиме<br>FAX ONLY (стр. 61).  |
|       |  |  |  |
| #10   | <div style="border: 1px solid black; padding: 2px; width: fit-content;">RECORDING TIME</div> Установка ограничения на время<br>записи входящего сообщения.                     | VOX  | "VOX" - не ограничено.   |
|       |  | 1 MIN  |  |

(Значение по умолчанию обозначено жирным шрифтом)

(продолжение)

# Сводка всех функций

## Основные функции (прод.)

### Как выбрать нужную опцию

1. Нажмите [MENU].
2. Вращайте [EASY DIAL], пока не появится нужная функция.
3. Нажмите [SET].
4. Вращайте [EASY DIAL], пока не появится нужная настройка.
5. Нажмите [SET].
6. Нажмите [MENU].

#### Заметки:

- В зависимости от функции шаг 4 может незначительно различаться.
- За подробностями см. стр. 82.

### Таблица программируемых функций (прод.)

| Номер | Дисплей / Функция  | Настройки | Как работает аппарат   |
|-------|--|-----------|--|
| #11   | <div style="border: 1px solid black; padding: 2px; display: inline-block;">REMOTE TAD ID</div><br>Код доступа для дистанционного управления автоответчиком.                  | ID = 111  | <ol style="list-style-type: none"><li>1. Выполните шаги 1-3 выше.</li><li>2. Введите 3-х значный номер, не используя 0 и 7.</li><li>3. Нажмите [SET].</li><li>4. Нажмите [MENU].</li></ol> |
| #13   | <div style="border: 1px solid black; padding: 2px; display: inline-block;">DIALING MODE</div><br>Режим набора. Если аппарат не может набрать номера, поменяйте режим набора. | TONE      | Выберите 'TONE', если АТС поддерживает тональный режим набора. Выберите 'PULSE', если АТС поддерживает только импульсный режим набора номера.  |
|       |  | PULSE     |  |
| #16   | <div style="border: 1px solid black; padding: 2px; display: inline-block;">PAPER SIZE</div><br>Выбор размера бумаги для печати.  | LETTER    | "LETTER" - бумага гразмера = 216 x 279 мм.   |
|       |  | A4        | "A4" - бумага размера = 210 x 297 мм.  |

(Значение по умолчанию обозначено жирным шрифтом)

## Дополнительные функции

### Как выбрать нужную функцию

1. Нажмите [MENU].
2. Вращайте [EASY DIAL], пока не появится следующее.

Дисплей ADVANCED MODE

Нажмите [SET], вращайте [EASY DIAL], пока не появится нужная функция.

3. Нажмите [SET].
4. Вращайте [EASY DIAL], пока не появится нужная настройка.
5. Нажмите [SET].
6. Нажмите [MENU].

#### Заметки:

- В зависимости от функции шаг 4 может незначительно различаться.
- За подробностями см. стр. 82.

### Таблица программируемых функций

| Номер | Дисплей / Функция  | Настройки                  | Как работает аппарат  |
|-------|--|----------------------------|---|
| #22   | <span style="border: 1px solid black; padding: 2px;">AUTO JOURNAL</span><br>Выбор автоматической распечатки отчета о факсимильной связи.   | ON                         | "ON"- аппарат распечатывает отчеты автоматически после каждых 30 сеансов факсимильной связи (стр. 52).  |
|       |  | OFF                        |   |
| #23   | <span style="border: 1px solid black; padding: 2px;">OVERSEAS MODE</span><br>Если при отправке факсов за рубеж возникают проблемы, пользуйтесь этой функцией. За счет снижения скорости передачи, передача документов становится более легкой.   | ON                         | После передачи данная функция автоматически выключается. <ul style="list-style-type: none"> <li>● Эта функция не доступна при групповой рассылке.</li> <li>● Плата за соединение может возрасти.</li> </ul>   |
|       |  | OFF                        |   |
| #25   | <span style="border: 1px solid black; padding: 2px;">DELAYED SEND</span><br>Для передачи факса в указанное время. Эта функция удобна для передачи факса в льготное тарифное время (например ночью). <ul style="list-style-type: none"> <li>● Функцию можно активировать к исполнению с задержкой до 24 часов.</li> </ul> | ON /<br>fax no. /<br>hh:mm | Чтобы передать документ: <ol style="list-style-type: none"> <li>1. Вставьте документ.</li> <li>2. Выполните шаги 1-3 вышею.</li> <li>3. Вращайте [EASY DIAL], до "ON".</li> <li>4. Нажмите [SET].</li> <li>5. Введите номер факса.</li> <li>6. Нажмиет [SET].</li> <li>7. Введите время передачи. Нажмите [*] для выбора AM/PM.</li> <li>8. Нажмите [SET].</li> <li>9. Нажмите [MENU].</li> </ol> <ul style="list-style-type: none"> <li>● Для отмены после программирования, нажмите [STOP], [SET].</li> </ul> |
|       |  | OFF                        |   |

(Значение по умолчанию обозначено жирным шрифтом) (продолжение)

# Сводка всех функций

## Дополнительные функции (прод.)

### Как выбрать нужную функцию

1. Нажмите [MENU].
2. Вращайте [EASY DIAL], пока не появится следующее.

Дисплей ADVANCED MODE

Нажмите [SET], вращайте [EASY DIAL], пока не появится нужная функция.

3. Нажмите [SET].
4. Вращайте [EASY DIAL], пока не появится нужная настройка.
5. Нажмите [SET].
6. Нажмите [MENU].

#### Заметки:

- В зависимости от функции шаг 4 может незначительно различаться.
- За подробностями см. стр. 82.

### Таблица программируемых функций (прод.)

| Номер | Дисплей / Функция   | Настройки  | Как работает аппарат  |
|-------|---|------------|---|
| #26   | <span style="border: 1px solid black; padding: 2px;">AUTO CALL. LIST</span><br>Для автоматической распечатки списка звонивших абонентов.  | ON         | "ON" - аппарат будет автоматически распечатывать список вызывавших абонентов, через каждые 30 новых вызовов.  |
|       |   | OFF        |   |
| #30   | <span style="border: 1px solid black; padding: 2px;">SILENT FAX RING</span><br>Для настройки количества звонков распознавания голосового вызова в режиме TEL/FAX.                   | 3, 4, 5, 6 | За подробностями см. стр. 62 и 63.  |
| #31   | <span style="border: 1px solid black; padding: 2px;">RING DETECTION</span><br>Если Вы подписаны на услугу характерного звонка, на Вашем телефонном узле, активизируйте эту функцию. | A, B, C, D | Выберите тип звонка назначенный для факсимильного номера.<br>A: Стандартный звонок (один длинный).<br>B: Двойной звонок (два коротких).<br>C: Тройной звонок (кор.-длинный-кор.).<br>D: Второй тройной (кор.-кор.-длинный).<br><br>● За подробностями по работе услуг, обращайтесь в телефонную компанию. |
|       |   | OFF        |   |

(Значение по умолчанию обозначено жирным шрифтом)

# Сводка всех функций

| Номер  | Дисплей / Функция  | Настройки         | Как работает аппарат   |                 |                |                 |      |    |        |     |    |    |        |        |     |        |    |     |    |       |        |       |
|--------|--|-------------------|--|-----------------|----------------|-----------------|------|----|--------|-----|----|----|--------|--------|-----|--------|----|-----|----|-------|--------|-------|
| #36    | <div style="border: 1px solid black; padding: 2px; display: inline-block;">RCV REDUCTION</div><br>Если на ваш аппарат посылается документ такого же или большего размера чем бумага для печати в вашем аппарате, нужно выбрать уменьшение документа. Выберите нужный коэффициент уменьшения. | 100%              | <table border="1"> <thead> <tr> <th>Настр.</th> <th>Бум для печати</th> <th>Оригинал док-та</th> </tr> </thead> <tbody> <tr> <td>100%</td> <td>A4</td> <td>Letter</td> </tr> <tr> <td rowspan="2">92%</td> <td>A4</td> <td>A4</td> </tr> <tr> <td>Letter</td> <td>Letter</td> </tr> <tr> <td>86%</td> <td>Letter</td> <td>A4</td> </tr> <tr> <td rowspan="2">72%</td> <td>A4</td> <td>Legal</td> </tr> <tr> <td>Letter</td> <td>Legal</td> </tr> </tbody> </table> | Настр.          | Бум для печати | Оригинал док-та | 100% | A4 | Letter | 92% | A4 | A4 | Letter | Letter | 86% | Letter | A4 | 72% | A4 | Legal | Letter | Legal |
|        |  | Настр.            | Бум для печати   | Оригинал док-та |                |                 |      |    |        |     |    |    |        |        |     |        |    |     |    |       |        |       |
|        |  | 100%              | A4   | Letter          |                |                 |      |    |        |     |    |    |        |        |     |        |    |     |    |       |        |       |
|        |  | 92%               | A4   | A4              |                |                 |      |    |        |     |    |    |        |        |     |        |    |     |    |       |        |       |
| Letter | Letter   |                   |  |                 |                |                 |      |    |        |     |    |    |        |        |     |        |    |     |    |       |        |       |
| 86%    | Letter   | A4                |  |                 |                |                 |      |    |        |     |    |    |        |        |     |        |    |     |    |       |        |       |
| 72%    | A4   | Legal             |  |                 |                |                 |      |    |        |     |    |    |        |        |     |        |    |     |    |       |        |       |
|        | Letter   | Legal             |  |                 |                |                 |      |    |        |     |    |    |        |        |     |        |    |     |    |       |        |       |
| 92%    |  |                   |  |                 |                |                 |      |    |        |     |    |    |        |        |     |        |    |     |    |       |        |       |
| 86%    |  |                   |  |                 |                |                 |      |    |        |     |    |    |        |        |     |        |    |     |    |       |        |       |
| 72%    |  |                   |  |                 |                |                 |      |    |        |     |    |    |        |        |     |        |    |     |    |       |        |       |
| #39    | <div style="border: 1px solid black; padding: 2px; display: inline-block;">LCD CONTRAST</div><br>Регулировка контраста ЖК дисплея.   | NORMAL            | "NORMAL": нормальный контраст.<br>"DARKER": когда контраст ЖК индикатора не достаточен.  |                 |                |                 |      |    |        |     |    |    |        |        |     |        |    |     |    |       |        |       |
|        |  | DARKER            |  |                 |                |                 |      |    |        |     |    |    |        |        |     |        |    |     |    |       |        |       |
| #41    | <div style="border: 1px solid black; padding: 2px; display: inline-block;">FAX ACTIVATION</div><br>Если вы пользуетесь параллельным телефоном и хотите принимать факсы командой с него, активируйте эту функцию и введите код (стр. 64).   | ON /<br>CODE= * 9 | <ol style="list-style-type: none"> <li>1. Выполните шаги 1-3 на стр. 86.</li> <li>2. Вращайте [EASY DIAL], до "ON".</li> <li>3. Нажмите [SET].</li> <li>4. Введите ваш код от 2 до 4 цифр, используя 0 - 9 и *.</li> <li>5. Нажмите [SET].</li> <li>6. Нажмите [MENU].</li> </ol> • Не вводите "0000".   |                 |                |                 |      |    |        |     |    |    |        |        |     |        |    |     |    |       |        |       |
|        |  | OFF               |  |                 |                |                 |      |    |        |     |    |    |        |        |     |        |    |     |    |       |        |       |
| #42    | <div style="border: 1px solid black; padding: 2px; display: inline-block;">MESSAGE ALERT</div><br>Звуковые сигналы предупреждения о приеме голосового сообщения.   | ON                | Если вы слышите медленные сигналы, нажмите [PLAY MESSAGES], и прослушайте записанные сообщения, (стр. 72). Сигналы прекратятся.  |                 |                |                 |      |    |        |     |    |    |        |        |     |        |    |     |    |       |        |       |
|        |  | OFF               |  |                 |                |                 |      |    |        |     |    |    |        |        |     |        |    |     |    |       |        |       |
| #43    | <div style="border: 1px solid black; padding: 2px; display: inline-block;">REC. TIME ALERT</div><br>Сигнал звукового предупреждения о остатке памяти на запись менее 30 секунд.  | ON                | Если вы слышите медленные сигналы, удалите записанные сообщения (стр. 73). Сигналы прекратятся.  |                 |                |                 |      |    |        |     |    |    |        |        |     |        |    |     |    |       |        |       |
|        |  | OFF               |  |                 |                |                 |      |    |        |     |    |    |        |        |     |        |    |     |    |       |        |       |
| #44    | <div style="border: 1px solid black; padding: 2px; display: inline-block;">RECEIVE ALERT</div><br>Сигнал предупреждения о том, что из-за проблем с печатью сообщение принято в память.   | ON                | Если вы слышите медленные сигналы, разрешите проблему принтера или вставьте бумагу для печати. Сигналы прекратятся.  |                 |                |                 |      |    |        |     |    |    |        |        |     |        |    |     |    |       |        |       |
|        |  | OFF               |  |                 |                |                 |      |    |        |     |    |    |        |        |     |        |    |     |    |       |        |       |
| #46    | <div style="border: 1px solid black; padding: 2px; display: inline-block;">FRIENDLY RCV</div><br>Для автоматического приема факсов, когда при ответе на вызов слышен сигнал факса (писк).  | ON                | "ON": не нужно нажимать [FAX START] для приема факсимильных сообщений.   |                 |                |                 |      |    |        |     |    |    |        |        |     |        |    |     |    |       |        |       |
|        |  | OFF               |  |                 |                |                 |      |    |        |     |    |    |        |        |     |        |    |     |    |       |        |       |

(Значение по умолчанию обозначено жирным шрифтом)

(продолжение)

# Сводка всех функций

## Дополнительные функции (прод.)

### Как выбрать нужную функцию

1. Нажмите [MENU].
2. Вращайте [EASY DIAL], пока не появится следующее.

Дисплей

Нажмите [SET], вращайте [EASY DIAL], пока не появится нужная функция.

3. Нажмите [SET].
4. Вращайте [EASY DIAL], пока не появится нужная настройка.
5. Нажмите [SET].
6. Нажмите [MENU].

#### Заметки:

- В зависимости от функции шаг 4 может незначительно различаться.
- За подробностями см. стр. 82.

### Таблица программируемых функций (прод.)

| Номер | Дисплей / Функция   | Настройки | Как работает аппарат  |
|-------|---|-----------|---|
| #47   | <input type="text" value="FAX GUIDANCE"/><br>Если вы хотите слушать голосовые сообщения при каждой передаче, приеме факса, установите на "ON".<br><ul style="list-style-type: none"><li>• Чтобы сообщения звучали только при возникновении проблем с факсами, выберите "ERROR".</li></ul> | ON        | Voice guidance example:<br>"Start transmission."<br>"Transmission is complete."<br>"Transmission has failed."   |
|       |   | OFF       | "Transmission has been interrupted."<br>"Start reception."<br>"Reception is complete."  |
|       |   | ERROR     | "Reception has failed."<br>"Reception has been interrupted."  |
| #54   | <input type="text" value="GREETING TIME"/><br>Выбор времени записи для собственного сообщения в режиме TAD/FAX (стр. 70).   | 16s       | "16s": до 16 секунд,<br>"60s": до 60 секунд.  |
|       |   | 60s       |   |
| #58   | <input type="text" value="ORIGINAL"/><br>Для отправки или копирования документа со светлой или темной печатью выберите эту функцию перед передачей или копированием.  | NORMAL    | "NORMAL": при нормальном шрифте.<br>"LIGHT": при светлой печати,<br>"DARK": при темной печати.<br><ul style="list-style-type: none"><li>• Эта функция автоматически возвращается в "NORMAL" после передачи копирования.</li></ul> |
|       |   | LIGHT     |   |
|       |   | DARKER    |   |

(Значение по умолчанию обозначено жирным шрифтом)

# Сводка всех функций

| Номер | Дисплей / Функция  | Настройки       | Как работает аппарат   |
|-------|--|-----------------|--|
| #60   | MESSAGE TRANS.<br>Пересылка записанного сообщения на другой телефон (стр. 80).   | ON              | <ol style="list-style-type: none"> <li>1. Выполните шаги 1-3 на стр. 88.</li> <li>2. Вращайте [EASY DIAL], до "ON".</li> <li>3. Нажмите [SET].</li> <li>4. Введите телефонный номер для пересылки.</li> <li>5. Нажмите [SET].</li> <li>6. Нажмите [MENU].</li> </ol> <ul style="list-style-type: none"> <li>• Эта функция может быть включена или выключена дистанционно.</li> </ul> |
|       |  | OFF             |  |
| #61   | TRNS-GREETING<br>Проверка, запись или удаление сообщения приветствия пересылки.  | CHECK           | За подробностями см. стр. 81.  |
|       |  | RECORD          |  |
|       |  | ERASE           |  |
| #67   | ICM MONITOR<br>Для прослушивания входящего сообщения через динамик во время записи этого сообщения.                                      | ON              | При выборе "OFF" вы не сможете прослушивать входящее сообщение.  |
|       |  | OFF             |  |
| #70   | PAGER CALL<br>Если у вас есть пейджер и вы хотите получать сообщения уведомления о приеме факса или получении сообщения, установите ON.  | ON              | За подробностями см. стр. 65.  |
|       |  | OFF             |  |
| #76   | CONNECTING TONE<br>Если при передаче факса возникают проблемы, данная функция позволяет прослушивать некоторые коммуникационные сигналы. | ON              | <p>Вы можете контролировать состояние аппарата абонента.</p> <ul style="list-style-type: none"> <li>• Если вызывной сигнал не прекращается, возможно, у абонента не факс или факс, но в нем кончилась бумага. Уточните.</li> <li>• Громкость коммуникационного сигнала не регулируется.</li> </ul>   |
|       |  | OFF             |  |
| #77   | AUTO ANSWER<br>Выбор режима автоответа (AUTO ANSWER).  | TAD/FAX         | <p>"TAD/FAX": голосовой/факсимильный автоответчик (стр. 68).</p> <p>"FAX ONLY": ответы только на факсимильные вызовы (стр. 61).</p> <p>"TEL/FAX": Режим телефон/факс. (стр. 62, 63).</p>   |
|       |  | <b>FAX ONLY</b> |  |
|       |  | <b>TEL/FAX</b>  |  |

(Значение по умолчанию обозначено жирным шрифтом)

(продолжение)

# Сводка всех функций

## Дополнительные функции (прод.)

### Как выбрать нужную функцию

1. Нажмите [MENU].
2. Вращайте [EASY DIAL], пока не появится следующее.

Дисплей ADVANCED MODE

Нажмите [SET], вращайте [EASY DIAL], пока не появится нужная функция.

3. Нажмите [SET].
4. Вращайте [EASY DIAL], пока не появится нужная настройка.
5. Нажмите [SET].
6. Нажмите [MENU].

#### Заметки:

- В зависимости от функции шаг 4 может незначительно различаться.
- За подробностями см. стр. 82.

### Таблица программируемых функций (прод.)

| Номер | Дисплей / Функция   | Настройки  | Как работает аппарат   |
|-------|---|------------|--|
| #78   | <span style="border: 1px solid black; padding: 2px;">TEL/FAX RING</span><br>При работе с параллельным телефоном в режиме TEL/FAX, установите кол-во звонков, которые будут звучать на телефоне. | 1, 2, 3, 4 | За подробностями см. стр. 62 и 63.                                       |
| #80   | <span style="border: 1px solid black; padding: 2px;">SET DEFAULT</span><br>Сброс настроек функций в их заводские значения.  | YES        | 1. Выполните шаги 1-3 выше.<br>2. Вращайте [EASY DIAL] для выбора "YES". |
|       |   | NO         | 3. Нажмите [SET].<br>4. Нажмите [SET] еще раз<br>5. Нажмите [MENU].      |

(Значение по умолчанию обозначено жирным шрифтом)

## Отчеты

Если не удастся отправить факс, проверьте:

- вы набираете правильный номер,
- вызываемый аппарат факсимильный.

Если проблема не разрешилась, читайте коммуникационные сообщения для выяснения проблемы. Коммуникационные сообщения находятся в отчете о передаче и журнале (стр. 52).

| Коммуникационное сообщение | Код ошибки                               | Причина и способ устранения  |
|----------------------------|--|--|
| COMMUNICATION ERROR        | 40-42<br>46-52<br>58, 65<br>68, 72<br>FF | <ul style="list-style-type: none"> <li>● Произошла ошибка передачи или приема. Повторите попытку снова или уточните у абонента принял ли он факс.</li> </ul>   |
|                            | 43<br>44                                 | <ul style="list-style-type: none"> <li>● Произошла ошибка при международной передаче. Попробуйте использовать режим международной связи (функция #23 на стр. 85).</li> </ul>   |
| DOCUMENT JAMMED            | -  | <ul style="list-style-type: none"> <li>● Замялся документ. Удалите замятый документ (стр. 102).</li> </ul>   |
| ERROR-NOT YOUR UNIT        | 54<br>59<br>70                           | <ul style="list-style-type: none"> <li>● Произошла ошибка передачи или приема факса по причине аппарата абонента. Проверьте аппарат абонента.</li> </ul>   |
| MEMORY FULL                | -  | <ul style="list-style-type: none"> <li>● Документ не был принят из-за переполнения памяти.</li> </ul>  |
| NO DOCUMENT                | -  | <ul style="list-style-type: none"> <li>● Не произошел правильный захват документа аппаратом. Переустановите документ и повторите попытку.</li> </ul>   |
| OTHER FAX NOT RESPOND      | -  | <ul style="list-style-type: none"> <li>● Факс вашего абонента занят или в нем закончилась бумага. Повторите попытку.</li> <li>● Не произошел правильный захват документа аппаратом. Переустановите документ и повторите попытку.</li> <li>● Аппарат вашего абонента выжидает слишком много звонков. Передайте факс в ручную. Наберите номер, когда услышите сигнал факса нажмите [START].</li> <li>● Ваш абонент имеет не факсимильный аппарат. Выясните у абонента.</li> <li>● Набираемый вами номер не обслуживается.</li> </ul> |
| PRESSED THE STOP KEY       | -  | <ul style="list-style-type: none"> <li>● Была нажата кнопка [STOP], и факсимильная связь была разорвана.</li> </ul>  |
| THE COVER WAS OPENED       | -  | <ul style="list-style-type: none"> <li>● Были открыты панели аппарата. Закройте их и повторите попытку.</li> </ul>   |
| OK                         | -  | <ul style="list-style-type: none"> <li>● Факсимильная связь завершилась успешно.</li> </ul>  |

# Сообщения об ошибках

## Дисплей

If the unit detects a problem, one or more of the following messages will appear on the display.

### Основной блок

| Сообщение дисплея             | Причина и способ устранения   |
|-------------------------------|---|
| CALL SERVICE<br>CALL SERVICE2 | <ul style="list-style-type: none"><li>● Неисправность в аппарате. Вызовите обслуживающий персонал.</li></ul>  |
| COVER OPEN<br>↑<br>CHECK FILM | <ul style="list-style-type: none"><li>● Открыты панели. Закройте их.</li><li>● Закончилась красящая пленка. Замените ее на новую (стр. 104, 105).</li><li>● Пленка не установлена. Установите ее (стр. 104, 105).</li><li>● Пленка провисла. Натяните ее (шаг 6 на стр. 105).</li></ul>   |
| CHECK DOCUMENT                | <ul style="list-style-type: none"><li>● Документ не был захвачен правильно. Переустановите документ. Если такое происходит часто, прочистите ролики податчика документов (стр. 106) и пробуйте снова. Если проблема остается, отрегулируйте прижим податчика (стр. 102).</li></ul>  |
| CHECK MEMORY                  | <ul style="list-style-type: none"><li>● Память (телефонные номера, параметры и т.п.) были стерты. Перепрограммируйте.</li></ul>   |
| CHECK PAPER                   | <ul style="list-style-type: none"><li>● Бумага для печати не вставлена или она закончилась. Вставьте бумагу, нажмите [SET], чтобы сообщение пропало.</li><li>● Бумага для записи не подается в документ правильно. Переустановите бумагу и нажмите [SET], чтобы сообщение пропало.</li><li>● Бумага для печати замялась вблизи ее входа в аппарат. Удалите замятую бумагу (стр. 101) и нажмите [SET], чтобы удалить сообщение. Не вставляйте конверты или толстую бумагу.</li></ul> |
| EASY DIAL FULL                | <ul style="list-style-type: none"><li>● Не осталось места для сохранения новой записи в каталоге простого набора. Удалите ненужные записи (стр. 38).</li></ul>  |
| FAX IN MEMORY                 | <ul style="list-style-type: none"><li>● В памяти аппарата находится документ. См. другую отображаемую инструкцию, чтобы распечатать документ.</li></ul>   |
| FAX MEMORY FULL               | <ul style="list-style-type: none"><li>● Память заполнена принятыми документами из-за отсутствия, замятия и т.п. бумаги для печати. Установите бумагу или удалите замятую.</li><li>● При попытке передачи факсимильного сообщения из памяти произошло ее переполнение. Отправьте документ в ручную.</li></ul>  |
| MEMORY FULL                   | <ul style="list-style-type: none"><li>● При копировании документа с сохранением его в памяти произошло ее переполнение. Нажмите [STOP] для снятия сообщения. Разделите документ повторите попытку.</li></ul>  |

# Сообщения об ошибках

| Сообщения дисплея | Причина и способ устранения   |
|-------------------|---|
| MESSAGE FULL      | ● В памяти не осталось места для записи голосового сообщения. Удалите ненужные сообщения (стр. 73).   |
| MODEM ERROR       | ● неполадки в модеме. Обратитесь в сервис.  |
| NO FAX REPLY      | ● В аппарате абонента закончилась бумага или он занят. Попробуйте еще раз.  |
| PAPER JAMMED      | ● Замялась бумага для печати. Удалите замятую бумагу (стр. 101).  |
| PLEASE WAIT       | ● Аппарат проверяет натянута ли печатающая пленка или нет. Подождите пока проверка закончится.  |
| REDIAL TIME OUT   | ● В аппарате абонента закончилась бумага или он занят. Попробуйте еще раз.  |
| REMOVE DOCUMENT   | ● Замялся документ. Удалите замятый документ (стр. 102).<br>● Попытка передать документ длиннее 600 мм. Нажмите [STOP], что бы выпустить документ. Разделите его на 2 листа или более, повторите попытку. |
| TRANSMIT ERROR    | ● Произошла ошибка передачи. Повторите попытку.   |
| UNIT OVERHEATED   | ● Аппарат перегрелся. Дайте время аппарату остыть.  |

# Сообщения об ошибках

## Трубка

| Сообщения дисплея                                    | Причина и способ устранения  |
|--|--|
| No link to base<br>Place on cradle<br>and try again. | <ul style="list-style-type: none"><li>● Трубка слишком далеко от основного блока. Подойдите ближе, повторите попытку.</li><li>● Положите трубку на основной блок. Повторите попытку.</li><li>● Отсоединен шнур питания. Подсоедините шнур.</li></ul> |
| Save error   | <ul style="list-style-type: none"><li>● Во время программирования трубка потеряла связь с основным блоком. Подойдите ближе к основному блоку.</li></ul>  |
| Please lift up<br>and try again                      | <ul style="list-style-type: none"><li>● Когда трубка лежала на основном блоке, была нажата кнопка [V] или [Λ]. Поднимите трубку, потом нажимайте [V] или [Λ].</li></ul>  |
| Not available  | <ul style="list-style-type: none"><li>● Когда основной блок не был в режиме ожидания, была нажата одна из следующих кнопок [V], [Λ], [PLAYBACK], [INTECOM].</li></ul>  |

## Если функция не работает, проверьте здесь перед обращением за помощью

### Общее

| Проблема  | Причина и способ устранения   |
|---|---|
| Я не могу позвонить и ответить на вызов.  | <ul style="list-style-type: none"> <li>Сетевой или телефонный шнур не подключены. Проверьте соединение (стр. 14).</li> <li>Если вы используете разветвитель телефонной линии, подсоедините аппарат напрямую к стенной телефонной розетке. Если все заработает, проверьте разветвитель.</li> </ul> |
| Я не могу позвонить.  | <ul style="list-style-type: none"> <li>Не правильно выбран режим набора номера. Поменяйте настройку #13 функции (стр. 84).</li> </ul>   |
| Аппарат не работает.  | <ul style="list-style-type: none"> <li>Отсоедините аппарат от телефонной линии и подключите к ней заведомо рабочий телефон. Если телефон работает правильно, обратитесь в сервис для ремонта факса. Если телефон работает неправильно, обратитесь в местную телефонную компанию.</li> </ul>       |
| Аппарат не звонит.  | <ul style="list-style-type: none"> <li>Выключен звонок. Отрегулируйте его громкость (стр. 22, 23).</li> <li>Кол-во звонков автоответчика #06 установлено на "RINGER OFF". Смените на другую настройку (стр. 83).</li> </ul>   |
| Не смотря на то, что бумага вставлена, аппарат показывает следующее сообщение.<br><div style="border: 1px solid black; padding: 5px; width: fit-content; margin: 5px auto;">CHECK PAPER</div> | <ul style="list-style-type: none"> <li>Бумага вставлена наполовину. Вставьте бумагу правильно (стр. 13), и нажмите [SET] для снятия сообщения.</li> </ul>   |
| Ваш абонент жалуется, что он слышит только сигнал факса и не может говорить.  | <ul style="list-style-type: none"> <li>Включен режим FAX ONLY. Скажите абоненту, что номер используется только для факсов или переключите аппарат в режим TAD/FAX, TEL или TEL/FAX (стр. 58, 59).</li> </ul>  |
| Кнопка [REDIAL] работает не правильно.  | <ul style="list-style-type: none"> <li>Если эта кнопка нажата во время набора номера, будет вставлена пауза. Если нажата немедленно после того как снята трубка, будет произведен повторный набор.</li> </ul>   |
| Режим приема не работает, как это описано на стр. 58 и 59.  | <ul style="list-style-type: none"> <li>Включен отличительный звонок #31 (стр. 86).</li> <li>Включен режим TEL/FAX (стр. 62, 63).</li> </ul>   |
| При программировании я не могу ввести код или ID код.   | <ul style="list-style-type: none"> <li>Эти коды целиком или частично совпадают. Смените код или ID код, функции #11 (стр. 84) и #41 (стр. 87).</li> </ul>   |
| Быстро заканчивается красящая пленка.   | <ul style="list-style-type: none"> <li>Работа кнопки HELP, копирование документа, печать отчетов также используют пленку.</li> </ul>  |
| Аппарат пищит.  | <ul style="list-style-type: none"> <li>Закончилась бумага для печати или красящая пленка. Нажмите [STOP], установите бумагу/пленку.</li> </ul>  |
| Не работает кнопка [LOCATOR/INTERCOM].  | <ul style="list-style-type: none"> <li>Трубка слишком далеко от основного блока или по ней разговаривают.</li> </ul>  |
| При зарядке никогда не гаснет индикатор CHARGE.   | <ul style="list-style-type: none"> <li>Это нормально.</li> </ul>  |

продолжение

## Общее (продолжение)

| Проблема   | Причина и способ устранения   |
|--|---|
| При разговоре по внутренней связи слышна серия сигналов. | <ul style="list-style-type: none"><li>● Поступил внешний вызов. Нажмите [TALK] или [DIGITAL SP-PHNE] для ответа на вызов. Внутренняя связь будет закончена.</li></ul> |

## Беспроводная трубка

| Проблема   | Причина и способ устранения   |
|--|---|
| Трубка не работает.  | <ul style="list-style-type: none"><li>● Убедитесь, что аккумулятор установлен правильно (стр. 103).</li><li>● Полностью зарядите аккумулятор (стр. 20).</li><li>● Почистите зарядные контакты (стр. 107) и повторите зарядку.</li></ul>                                 |
| Трубка не звонит.  | <ul style="list-style-type: none"><li>● Звонок выключен. Нажмите [LOUD/RINGER] (стр. 22).</li></ul>   |
| На дисплее светится следующее сообщение и при нажатии [TALK] / [REMOTE SP] / [INTERCOM] / [PLAYBACK] звучит сигнал тревоги.<br><div style="border: 1px solid black; padding: 5px; width: fit-content; margin: 10px auto;">No link to base<br/>Place on cradle<br/>and try again.</div> | <ul style="list-style-type: none"><li>● Трубка слишком далеко от основного блока. Подойдите ближе, повторите попытку.</li><li>● Положите трубку на основной блок, повторите попытку.</li><li>● Отсоединен сетевой шнур. Подсоедините его.</li></ul>                     |
| Статическая помеха, временные пропадания звука, замирания. Помехи от электроприборов.  | <ul style="list-style-type: none"><li>● Удалите трубку и основной блок подальше от электроприборов.</li><li>● Подойдите ближе к основному блоку.</li><li>● Нажмите [CH] для перехода на более чистый радиоканал.</li><li>● Поднимите антенну основного блока.</li></ul> |
| Во время связи трубка перестала работать.  | <ul style="list-style-type: none"><li>● Положите трубку на основной блок и отсоедините сетевой шнур для инициализации аппарата. Подсоедините сетевой шнур и повторите попытку.</li></ul>  |
| Я не могу сохранить телефонный номер в памяти трубки.  | <ul style="list-style-type: none"><li>● Нельзя сохранять номера, когда по аппарату разговаривают или он в режиме внутренней связи.</li><li>● При вводе номера не прерывайтесь более чем на 60 секунд.</li></ul>   |
| Во время сохранения телефонного номера, трубка начинает звонить.   | <ul style="list-style-type: none"><li>● Для ответа на вызов нажмите [TALK]. Программирование прекращается. Повторите еще раз.</li></ul>   |

продолжение

## Беспроводная трубка (прод.)

| Проблема   | Причина и способ устранения  |
|--|--|
| Я не могу перенабрать номер, нажав [REDIAL].   | <ul style="list-style-type: none"> <li>● Функция повторного набора не работает после сохранения телефонных номеров в памяти трубки (стр. 34).</li> <li>● Если последний набранный номер был длиннее 32 цифр, он не может быть перенабран.</li> </ul> |
| <p>Одноразово мигает, аппарат прерывисто пищит и/или отображается следующее сообщение</p> <div style="border: 1px solid black; padding: 5px; width: fit-content; margin: 10px auto;">Recharge</div>                      | <ul style="list-style-type: none"> <li>● Полностью зарядите аккумуляторы (стр. 20)</li> </ul>  |
| <p>После полной зарядки аккумуляторов продолжает мигать Одноразово и/или отображается следующее сообщение.</p> <div style="border: 1px solid black; padding: 5px; width: fit-content; margin: 10px auto;">Recharge</div> | <ul style="list-style-type: none"> <li>● Почистите зарядные контакты (стр. 107), зарядите снова.</li> <li>● Пришло время заменить аккумуляторную батарею. Пожалуйста приобретите новую батарею (стр. 9).</li> </ul>                                  |
| Я не могу принимать документы, нажимая [FAX] на трубке.  | <ul style="list-style-type: none"> <li>● Нажмите и удерживайте [FAX] до одиночного сигнала.</li> </ul>   |
| Дисплей трубки пуст.   | <ul style="list-style-type: none"> <li>● Трубка находится в режиме ожидания (стр. 20). Нажмите [V] или [Λ], чтобы загорелся дисплей.</li> </ul>  |
| Дисплей трубки пуст после нажатия [V] или [Λ].   | <ul style="list-style-type: none"> <li>● Полностью зарядите аккумулятор (стр. 20).</li> </ul>  |
| При просмотре информации об абоненте дисплей переходит в режим ожидания.   | <ul style="list-style-type: none"> <li>● Во время поиска не останавливайте более чем на 60 с.</li> <li>● [DIGITAL SP-PHONE] была нажата.</li> </ul>  |

## Передача факса

| Проблема  | Причина и способ устранения   |
|---|---|
| Я не могу передавать документы.                                     | <ul style="list-style-type: none"> <li>● В аппарате вашего абонента закончилась бумага или он занят. Попробуйте еще раз.</li> <li>● Аппарат вашего абонента не факсимильный. Уточните у абонента.</li> <li>● Аппарат вашего абонента выжидает слишком много звонков перед ответом. Отправьте документ вручную. Наберите номер, когда услышите сигнал факса, нажмите [FAX START].</li> </ul>   |
| Абоненты жалуются, что буквы на принятых документах не разборчивые. | <ul style="list-style-type: none"> <li>● Если ваша телефонная линия и имеет различные телефонные услуги, например ожидание вызова, их сигналы могут мешать факсу. Подсоедините аппарат к линии, которая не имеет таких услуг.</li> <li>● На параллельном телефоне на этой же телефонной линии снята трубка. Повесьте ее и повторите попытку.</li> <li>● Попробуйте скопировать документ. Если скопированное изображение чистое, возможно проблема в аппарате абонента.</li> </ul> |

продолжение

## Передача факса (продолжение)

| Проблема   | Причина и способ устранения  |
|--|--|
| Ваши абоненты жалуются, что на принятых документах имеются грязные разводы или черные линии. | <ul style="list-style-type: none"><li>● Стекло или ролики грязные. Протрите их (стр. 106).</li></ul>   |
| Я не могу передать факс по междугородней связи.  | <ul style="list-style-type: none"><li>● Используйте режим международной связи #23 (стр. 85).</li><li>● Добавьте две паузы в конце телефонного номера (стр.33) или наберите номер в ручную.</li></ul> |

## Прием факсов

| Проблема   | Причина и способ устранения   |
|--|---|
| Аппарат не может автоматически принимать документы.  | <ul style="list-style-type: none"><li>● Режим приема установлен на TEL. Установите его на TAD/FAX, FAX ONLY или TEL/FAX (стр. 58, 59).</li><li>● Время уходящее на ответ на вызов слишком велико. Уменьшите кол-во звонков в #06 (стр. 83), #30 (стр. 86) и #79 (стр. 90).</li><li>● Приветственное сообщение слишком длинное. Укоротите сообщение (стр. 70).</li></ul> |
| Дисплей показывает следующее сообщение, но фасы не принимаются.<br><div style="border: 1px solid black; padding: 2px; width: fit-content;">CONNECTING.....</div> | <ul style="list-style-type: none"><li>● Принимаемый вызов не факсимильный. Смените режим приема на TEL или TAD/FAX (стр. 58, 59).</li></ul>   |
| Принятый документ блеклый.   | <ul style="list-style-type: none"><li>● Абонент послал блеклый документ. Попросите его переслать более яркую копию.</li><li>● Загрязнилась термоголовка. Отчистите ее (стр. 107).</li></ul>   |
| Плохое качество печати.  | <ul style="list-style-type: none"><li>● Некоторые виды бумаги предназначены для односторонней печати. Переверните бумагу, повторите попытку.</li><li>● Проверьте документ абонента.</li></ul>   |
| Выходит пустой лист.   | <ul style="list-style-type: none"><li>● Если пустой лист выходит после приема документа, значит коэффициент уменьшения документа задан не правильно. Запрограммируйте правильное значение в #36 (стр. 87).</li><li>● Ваш абонент не правильно вставил документ в свой аппарат. Проверьте абонента.</li></ul>  |
| Я не могу принимать документы, нажимая [FAX] на трубке   | <ul style="list-style-type: none"><li>● Нажмите и удерживайте [FAX], пока не услышите одиночный сигнал.</li></ul>   |

## Режим приема

| Проблема  | Причина и способ устранения   |
|---|---|
| <p>Я не могу выбрать нужный режим приема.</p>                   | <ul style="list-style-type: none"> <li>● Если вы хотите установить режим TAD/FAX, FAX ONLY или TEL/FAX:               <ul style="list-style-type: none"> <li>- Выберите нужную опцию в #77 (стр. 89), и</li> <li>- Нажмите [AUTO ANSWER], чтобы загорелась стрелка (V) в правой части дисплея.</li> </ul> <p style="text-align: right;">Дисплей <input style="width: 100px;" type="text"/> ▼<br/>ON</p> </li> <li>● Если вы хотите установить режим TEL:               <ul style="list-style-type: none"> <li>- Нажмите [AUTO ANSWER], чтобы стрелка (V) в правой части дисплея погасла.</li> </ul> <p style="text-align: right;"><input style="width: 100px;" type="text"/><br/>ON</p> </li> </ul> |
| <p>Ваши абоненты жалуются, что не могут отправить документ.</p> | <ul style="list-style-type: none"> <li>● Аппарат не находится в режиме автоответа. Нажмите [AUTO ANSWER], чтобы в правой части дисплея загорелась стрелка (V).</li> </ul> <p style="text-align: right;"><input style="width: 100px;" type="text"/> ▼<br/>ON</p>   |

## Копирование

| Проблема  | Причина и способ устранения  |
|---|--|
| <p>Аппарат не копирует.</p>   | <ul style="list-style-type: none"> <li>● Копию нельзя сделать во время программирования. Начните копировать после программирования.</li> </ul>             |
| <p>На скопированном документе видны грязные разводы или черные полосы.</p>  | <ul style="list-style-type: none"> <li>● Стекло или ролик загрязнились. Очистите их (стр. 106).</li> </ul>   |
| <p>Плохое качество копии.</p>   | <ul style="list-style-type: none"> <li>● Загрязнилась термоголовка. Очистите ее (стр. 107).</li> </ul>   |
| <p>Плохое качество печати.</p>  | <ul style="list-style-type: none"> <li>● Некоторые виды бумаги предназначены для односторонней печати. Переверните бумагу и попробуйте снова.</li> </ul>   |
| <p>Бледная печать.</p> <div style="display: flex; justify-content: space-around; align-items: center; margin-top: 10px;"> <div style="text-align: center;"> <p>Оригинал</p> <div style="border: 1px solid black; padding: 5px; width: 60px; margin: 0 auto;">ABC</div> </div> <div style="text-align: center;"> <p>Копия</p> <div style="border: 1px solid black; padding: 5px; width: 60px; margin: 0 auto;">ABC</div> </div> </div> | <ul style="list-style-type: none"> <li>● Возможно вы пользуетесь бумагой в которой содержание хлопка или волокна более 20%. Смените тип бумаги.</li> </ul> |

## Автоответчик

| Проблема  | Причина и способ устранения  |
|---|--|
| Не удается записать новые сообщения в режиме TAD/FAX.                   | <ul style="list-style-type: none"><li>● Память заполнена, удалите ненужные сообщения (стр. 73, 79).</li></ul>  |
| Не удается прослушать сообщения при дистанционном управлении.           | <ul style="list-style-type: none"><li>● Четко введите корректный код доступа (стр. 78).</li></ul>  |
| При управлении автоответчиком с трубки, слышна серия звуковых сигналов. | <ul style="list-style-type: none"><li>● Кто-то вызывает вас по внешней линии. Нажмите [TALK] для ответа на вызов. Дистанционное управление будет прекращено.</li></ul> |
| Не удается управлять автоответчиком с трубки.                           | <ul style="list-style-type: none"><li>● Кто-то уже управляет автоответчиком.</li><li>● Вы слишком далеко от основного блока, подойдите ближе.</li></ul>                |

## При аварии электросети

- Аппарат не сможет работать.
- Передача или прием факса будут прерваны.
- Если была установлена задержанная передача #25 (стр. 85) и время начала передачи было пропущено, передача начнется вскоре после восстановления электропитания.
- Если в памяти аппарата были сохранены документы, они будут потеряны. После восстановления питания будет распечатан отчет о потерянных документах.

### Пример отчета о перебое питания

| POWER DOWN REPORT  |                    |      |       |                |
|--|--------------------|------|-------|----------------|
| POWER DOWN AT:Jan. 05 2000 04:30AM                         |                    |      |       |                |
| RESTARTED AT:Jan. 05 2000 04:31AM                          |                    |      |       |                |
| YOUR LOGO :  |                    |      |       |                |
| YOUR FAX NO. :   |                    |      |       |                |
| << WARNING >>  |                    |      |       |                |
| CONTENTS HAVE BEEN CLEARED DUE TO POWER DOWN.              |                    |      |       |                |
| FOR ADDITIONAL INFORMATION, PLEASE SEE THE JOURNAL REPORT. |                    |      |       |                |
| NO.  | OTHER FACSIMILE    | MODE | PAGES | FUNCTION       |
| 01   | <FAX # NOT AVAIL.> | RCV  | 01    | MEMORY RECEIVE |

## Замятие бумаги для печати

Если при приеме факса или копировании из аппарата не выходит бумага для печати, значит она замялась. На дисплее при этом будет следующее сообщение.

Дисплей

PAPER JAMMED

Удалите смятую бумагу, как показано.

**1** Откройте переднюю крышку, потянув за ее центральную часть.

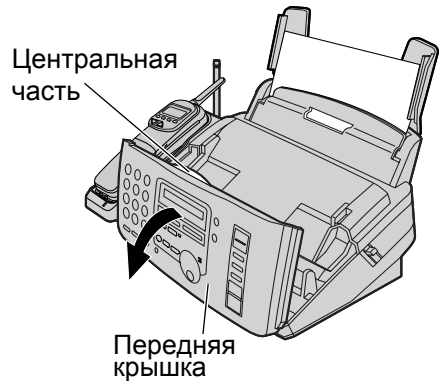

**2** Нажмите на кнопку открывания задней крышки (1). Откройте заднюю крышку (2).

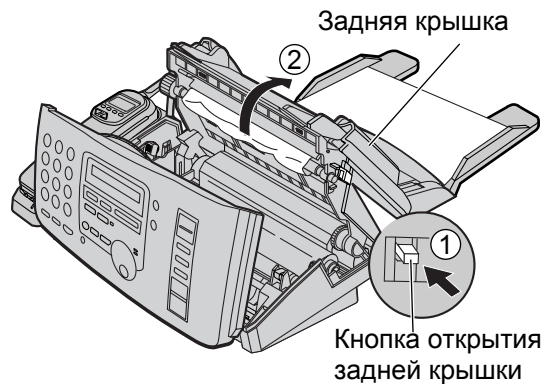

**3** Удалите замятую бумагу для печати.

Замятая бумага для печати

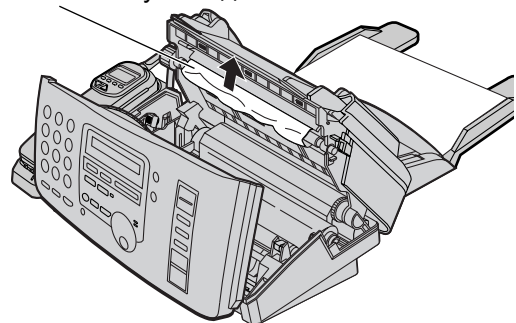

**4** Если пленка для печати провисает, натяните ее повернув шестеренку.

Неправильно



Правильно

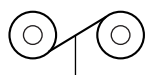

Натянуто

**5** Аккуратно закройте заднюю крышку, нажав вниз с двух ее сторон за шершавую поверхность (1). Аккуратно закройте переднюю панель (2).

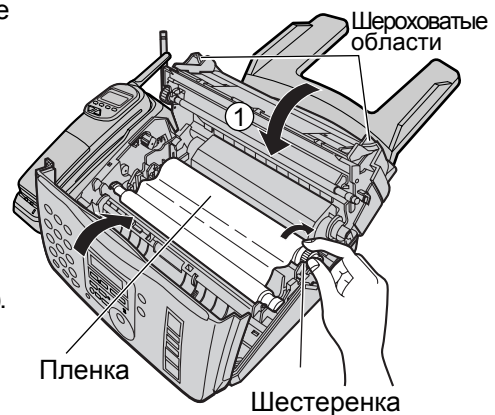

## Замятие передаваемого документа

Если при протяжке документа он не выходит из аппарата, удалите документ как показано ниже.

- 1 Откройте переднюю крышку, потянув за ее центральную часть.
- 2 Аккуратно удалите замятый документ.
- 3 Аккуратно закройте переднюю крышку.

### Заметка:

- Не выдергивайте застрявший документ с силой, пока не откроете крышку.



## Передаваемый документ не подается или захватываются несколько листов

Если часто не происходит захват документа, или происходят захваты сразу нескольких листов, отрегулируйте усилие захвата, как показано ниже.

- 1 Откройте переднюю крышку потянув за ее центральную часть.
- 2 Поверните зеленый рычаг при помощи предмета с острым концом, например скрепки для бумаги.  
Left: Если захватывается несколько листов.  
Center: Стандартное положение (изначальное)  
Right: Если документ не захватывается.

- 3 Аккуратно закройте переднюю крышку.

### Заметка:

- При повороте зеленого рычага не докасайтесь до резиновой пластины.

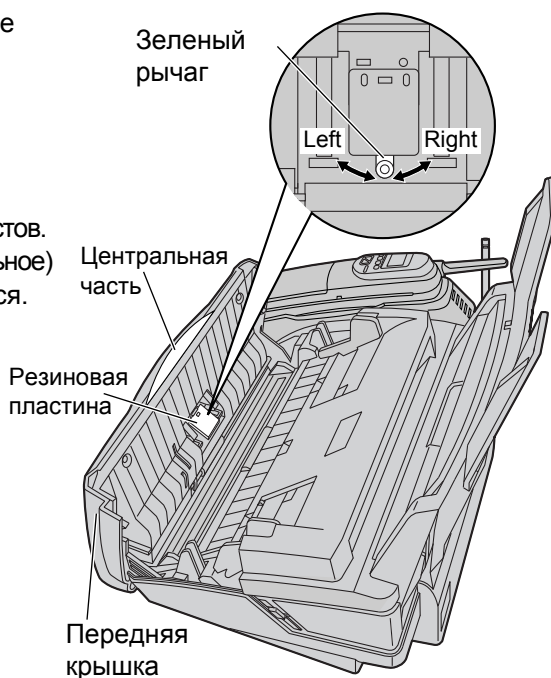

## Замена аккумулятора трубки

Если после полной зарядки аккумулятора мигает символ " [ ■ ] ", или горит сообщение, "Recharge", замените аккумуляторную батарею на новую Panasonic модель P-P501 (КХ-А36). Для предотвращения потери содержимого памяти, проводите замену аккумулятора не более чем за 3 минуты.

- 1 Нажмите на крышку трубки и сдвиньте ее по направлению стрелки.



- 2 Отсоедините провод и удалите аккумулятор.



- 3 Подсоедините новый аккумулятор и установите его.



- 4 Закройте крышку трубки.
  - Обязательно зарядите аккумуляторы трубки **4 часа** (стр. 20).



### Внимание:

- Используйте только аккумуляторы Panasonic модель P-P501 (КХ-А36.)
- Аппарат который вы приобрели питается от никель-кадмиевого аккумулятора, который подлежит переработке.  
Законы некоторых стран запрещают выбрасывать аккумуляторные батареи в муниципальные мусорные контейнеры.



# Красящая пленка

## Замена красящей пленки

Когда в аппарате закончится красящая пленка, появится сообщение:

Дисплей

CHECK FILM

Установите новый рулон пленки. Для замены предназначены следующие типы пленки. Каждый рулон позволяет напечатать примерно 150 страниц формата letter.

**Модель No. KX-FA53A:** Пленка для замены (1 рулон).

**Модель No. KX-FA55A:** Пленка для замены (2 рулона).

- 1 Откройте переднюю крышку, потянув за ее центральную часть.

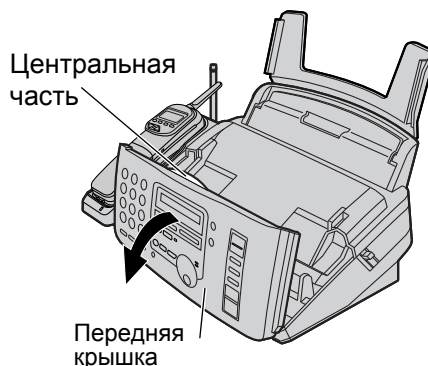

- 2 Нажмите на кнопку открывания задней крышки (1) и откройте заднюю крышку.

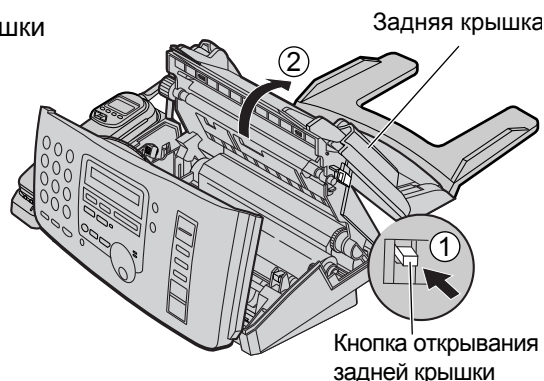

- 3 Потяните за рулон со стороны синей шестерни и удалите использованный рулон пленки. Затем удалите использованный сердечник.

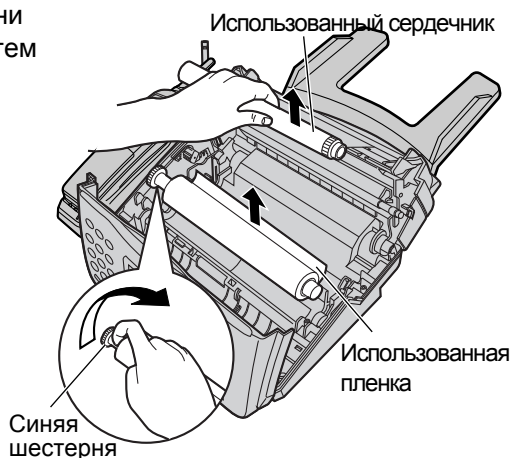

# Красящая пленка

- 4 Снимите заглушки и язычки с новой красящей пленки. Найдите синюю "Т" - образную шестерню.

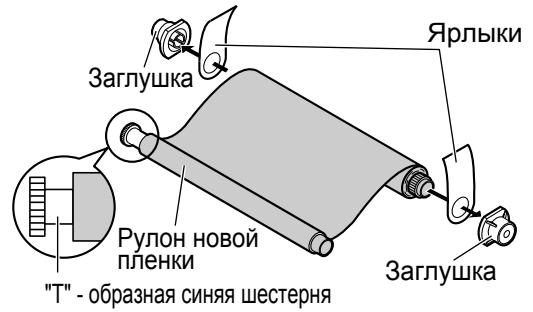

- 5 Вставьте синий сердечник переднего рулона пленки в правый паз аппарата (1). Вставьте "Т" - образную шестерню в левый паз аппарата (2). Вставьте задний рулон красящей пленки (3).

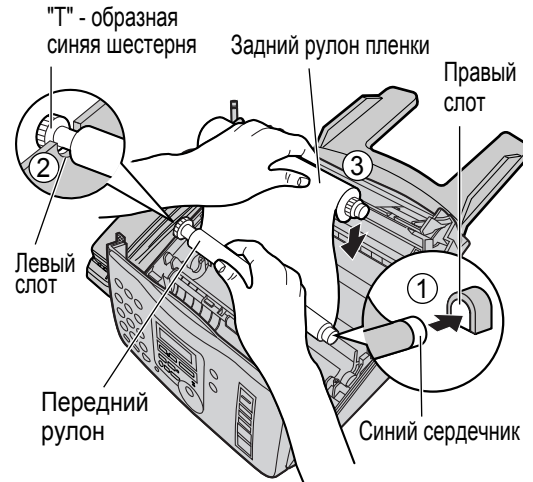

- 6 Если пленка провисает, натяните ее повернув шестерню.

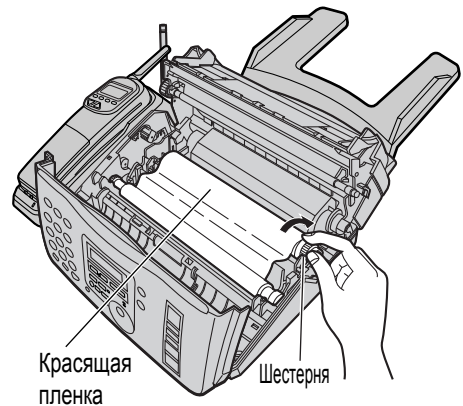
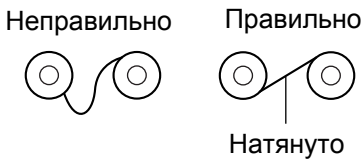

- 7 Осторожно закройте заднюю крышку аппарата, нажав на рифленные области с обоих концов (1). Закройте переднюю крышку.

- При проверки аппаратом отсутствия провисания пленки будет отображаться следующее сообщение.

Дисплей PLEASE WAIT

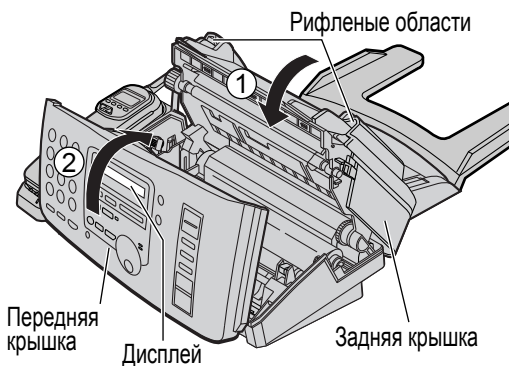

## Заметка:

- Красящая пленка полностью защищена от смазывания при прикосновении, как и копирка.

## Податчика документов

Если часто происходят замятия, неподача документов, на передаваемом документе или на копии получаются черные области, почистите податчик документов.

- 1** Отсоедините сетевой и телефонный шнуры.
- 2** Откройте переднюю крышку, потянув за центральную часть.
- 3** Очистите ролики податчика документов и резиновую пластину с помощью смоченной в изопропиловом спирте ткани. Дайте время просохнуть всем частям.
- 4** Отчистите стекло слегка смоченной тканью.
- 5** Осторожно закройте переднюю крышку.
- 6** Подсоедините сетевой и телефонный шнуры.

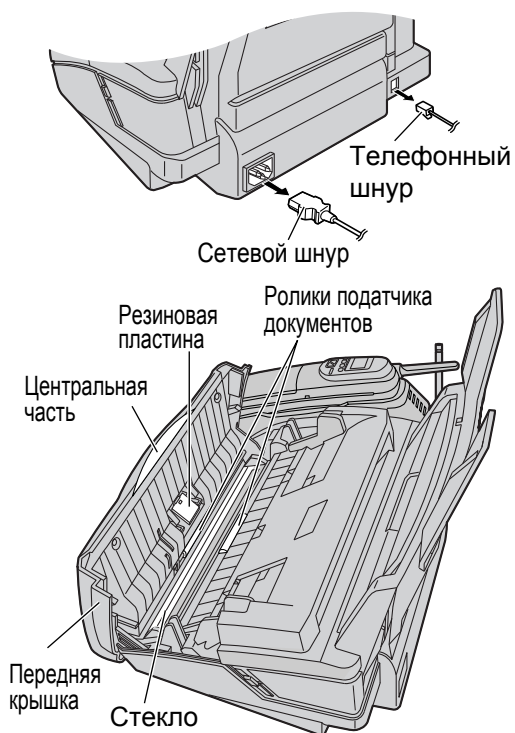

### Меры предосторожности:

- Не используйте для протирки аппарата бумажные изделия, например полотенца или ткани.

## Термоголовки

Если на копированных или принятых листах видны грязные разводы или белые области, прочистите термоголовку.

- 1 Отсоедините сетевой и телефонный шнуры.
- 2 Откройте переднюю крышку, потянув за центральную часть.
- 3 Откройте заднюю крышку, нажав на кнопку открытия задней крышки.
- 4 Прочистите термоголовку смоченной в изопропиловом спирте тканью. Дайте время просохнуть.
- 5 Осторожно закройте заднюю крышку, нажав на нее с двух рифленых сторон. Закройте переднюю крышку.
- 6 Подсоедините сетевой и телефонный шнуры.

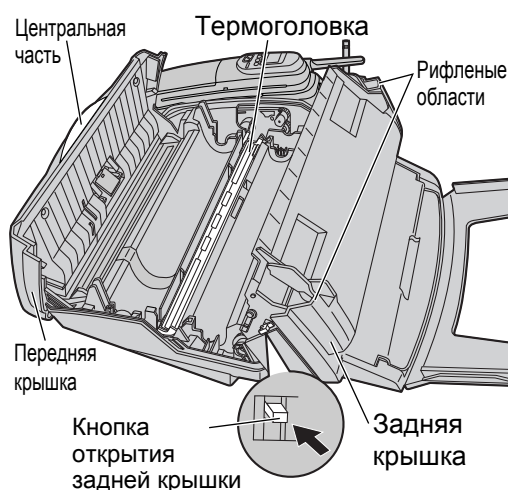
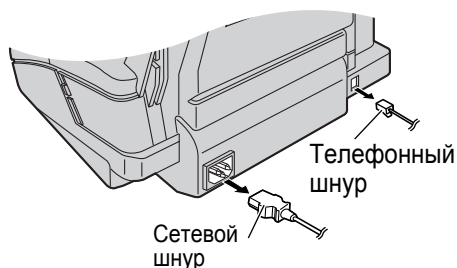

### Меры предосторожности:

- Для предотвращения повреждения аппарата статическим электричеством не используйте сухую ткань и не прикасайтесь к термоголовке.

## Зарядных контактов

Прочищайте зарядные контакты сухой, мягкой тканью раз в месяц или зарядка может проходить неправильно.



## Справочные листы и отчеты

Вы можете распечатать следующие листы и отчеты для своего сведения.

**Список установок:** обеспечивает вас информацией о текущих настройках аппарата. (стр. 83-90).

**Список телефонов:** представляет перечень введенных телефонов и телефонных номеров.

P: Была введена пауза

F: Была нажата [Flash].

**Журнал:** содержит информацию о приемах и передачах факсов. Этот отчет распечатывается автоматически после каждых 30 сеансов факсимильной связи.

**Пробный лист печати принтера:** позволяет проверить качество печати принтера. Если лист имеет грязные разводы, смазанную печать, линии, очистите термоголовку (стр. 107).

**Список групповой рассылки:** распечатывает имена и номера абонентов внесенных в список групповой рассылки (стр. 55).

**Список звонивших абонентов:** содержит информацию о последних 30 вызывавших абонентах, если вы подписаны на услугу Caller ID. Этот отчет распечатывается автоматически после каждых 30 абонентов.

1 Нажмите [MENU] дважды.

Дисплей 2.PRINT REPORT

2 Вращайте [EASY DIAL] пока не появится нужная тема.

SETUP LIST

TEL NO. LIST

JOURNAL REPORT

PRINTER TEST

BROADCAST LIST

CALLER ID LIST

3 Нажмите [SET] для начала печати.

PRINTING

- Для остановки печати нажмите [STOP].
- После печати будет отображаться распечатанный пункт.

4 Нажмите [MENU].



## Техническая информация о продукте

### ■ Основной блок

|                              |  |
|------------------------------|--|
| Тип линии:                   | Телефонная сеть общего пользования.  |
| Размер документа:            | Max. 216 мм в ширину<br>Max. 600 мм в длину  |
| Эффективн. ширина сканиров.: | 208 мм   |
| Размер бумаги для печати:    | A4: 210 мм x 297 мм<br>Letter: 216 мм x 279 мм   |
| Эффективная ширина печати:   | 208 мм   |
| Время передачи*:             | Примерно 9 с/страница (оригинальный режим)**   |
| Разрешение сканера:          | Горизонтальн.: 8 т/мм (203 т/дюйм)<br>Вертикальн.: 3.85 лин./мм (98 лин./дюйм) - "STANDART"<br>7.7 лин./мм (196 лин./дюйм) - "FINE"/"HALF TONE"<br>15.4 лин./мм (392 лин./дюйм) - "SUPER FINE" |
| Уровни полутонов:            | 64-уровня  |
| Тип сканера:                 | Контактный сенсор изображения  |
| Тип принтера:                | Термоперенос на листы бумаги   |
| Система сжатия данных:       | Модифицированная Хофмана (MH), (MR)  |
| Скорость модема:             | 14,400 / 12,000 / 9,600 / 7,200 / 4,800 / 2,400 бот, атоснижение   |
| Окружающая среда:            | 5 °C - 35 °C (41 °F - 95 °F), 20 % - 80 % (относительной влажности)  |
| Размеры (В x Ш x Г):         | 185 мм x 368 мм x 276 мм   |
| Масса:                       | Примерно 3.8 КГ  |
| Энергопотребление:           | Ожидания примерно 5.5 Вт<br>Передача примерно 19 Вт<br>Прием примерно 42 Вт<br>Копирование примерно 42 Вт<br>Максимальн. примерно 127 Вт (при копировании 100% черного документа)              |
| Напряжение сети:             | 220-240 В , 50/60 Гц   |
| Емкость памяти:              | Голосовая память***: Примерно 18 минут, включая время приветствий.   |

Память примерно 28 страниц при преме в память  
факсов: примерно 25 при передаче из памяти  
(Основано на тестовой странице ITU-T №1 при стандартном разрешении).

### ■ Трубка

|                        |   |
|------------------------|---|
| Operating Environment: | 5 °C - 35 °C (41 °F - 95 °F), 45 % - 85 % (относительной влажности) |
| Размеры (В x Ш x Г):   | Примерно 45 мм x 55 мм x 271 мм.                                    |
| Масса:                 | Примерно 260 г.   |
| Источник питания:      | Ni-Cd аккумулятор (3.6 V, 600 мАЧ)                                  |
| Частота:               | 926 МГц-927 МГц, 902 МГц-903 МГц (30 каналов)                       |
| Коды безопасности:     | 1,000,000   |

\* Скорость передачи зависит от содержания докумнетов, разрешения, состояния телефонной линии и возможностей факса вашего абонента.

\*\* 9 секундная скорость основана на тестовом листе ITU-T №1 и оригинальном режиме. Если возможности аппарата абонента ниже чем у вашего аппарата время может возрасти.

\*\*\* Время записи может сократиться в случае шума.

### Заметка:

- Любые данные этой инструкции могут быть изменены без предварительного уведомления.
- Картинки и иллюстрации в этой инструкции могут незначительно отличаться от реального изделия.

### ITU-T No. 1 Тестовая страница

