

## Инструкция по эксплуатации Воздухоочиститель с функцией увлажнения

Модель №. **F-VXL40R**

Данное изделие предназначено для использования только в помещении.



### Содержание

Страница

Описание частей .....	3
Эксплуатационные требования .....	3
Меры предосторожности .....	4
Подготовка .....	6

Проверка и  
подготовка

Способы эксплуатации .....	8
· Удаление запахов с одежды / Блокировка от детей .....	10

Способы  
эксплуатации

Уход и обслуживание .....	11
· Периодичность замены сменного составного и дезодорирующего HEPA-фильтра 2-в-1 .....	11
· Периодичность замены увлажняющего фильтра .....	13
· При продолжительном времени бездействия .....	13

Уход и обслуживание

Дополнительная информация .....	14
Часто задаваемые вопросы .....	16
Поиск и устранение неисправностей .....	18
Спецификации / Дополнительные принадлежности .....	Задняя крышка

Если у вас возникли  
сомнения

Гарантийный талон предоставляется отдельно

**Большое спасибо за покупку этого устройства компании Panasonic.**

- Прежде чем приступить к эксплуатации прибора, внимательно ознакомьтесь с инструкцией по эксплуатации и сохраните данное руководство для дальнейшего использования.
- Кроме того, обязательно изучите раздел «Меры предосторожности» (стр. от 4 до 5) перед использованием.

# «Домашний пылеуловитель» и функция увлажнения дарят вам чистый и влажный воздух.

## ■ Улавливание частиц PM2.5

Улавливает 99% частиц размером от 0,1 до 2,5 мкм\*1

Новые частицы, попадающие с улицы при проветривании и т. д., не учитываются.

\*1 Метод испытания: Рекомендательный стандарт Japan Electrical Manufacturers' Association (HD-128)

Критерии: Время удаления 99% частиц размером от 0,1 до 2,5 мкм в закрытом пространстве объемом 32 м<sup>3</sup> находится в пределах 90 минут. (Это значение преобразовано для испытательного помещения объемом 32 м<sup>3</sup>.)

- PM2.5 — это стандартный термин для мелких твердых частиц размером 2,5 мкм или меньше.
- Нет подтверждений того, что данный прибор удаляет мелкие частицы размером меньше 0,1 мкм. Кроме того, отсутствуют упоминания о том, что данный прибор удаляет из воздуха все вредные вещества.
- Приводится результат испытания в закрытом помещении объемом 32 м<sup>3</sup>, а не в обычном помещении, где применяется данный прибор.

## ■ Оснащен составным и дезодорирующим HEPA-фильтром 2-в-1, созданным путем объединения пылеулавливающего и дезодорирующего фильтров.

## ■ «Домашний пылеуловитель» засасывает грязь на уровне пола с большой эффективностью.

## ■ Оснащен технологией папое™

## ■ Режим «ECONAVI» позволяет уменьшить расходы на электричество.

Оценка проведена с использованием собственного метода испытания Panasonic.

Метод испытания: Работа в режиме «Очистка воздуха» в течение 24 часов в испытательном помещении объемом 23 м<sup>3</sup>. Выкурено 5 сигарет.

Сравнение значений проведено для следующих режимов:

[Auto] с потреблением 138 Вт/ч.

[ECONAVI] с потреблением 67 Вт/ч.

Эти значения приводятся только в качестве примера, поскольку эффект зависит от среды установки и использования.

## ■ Режим «Удаление запахов с одежды» удаляет запахи с одежды.\*2

Эффект дезодорирования зависит от условий окружающей среды (температуры/влажности), времени работы или типа запаха/ткани.

\*2 Организация по испытаниям: ENVIRONMENTAL CONTROL CENTER CO., LTD.

Метод испытания: Проведение проверки с применением метода измерения интенсивности запаха по шести уровням. Находится на расстоянии 40 см от воздуховыпускного отверстия в испытательном помещении объемом 23 м<sup>3</sup>.

Метод дезодорирования: Излучение частиц папое™ в режиме «Удаление запахов с одежды»

Цель: Въевшийся запах сигарет, жареного мяса

Результат испытания: <запах сигарет> в течение 60 минут интенсивность запаха уменьшилась на 2 уровня. [H137229001000DA]

<запах уксусной кислоты> в течение 60 минут интенсивность запаха уменьшилась на 1 уровень. [H137229001001DA]

<запах жареного мяса> в течение 60 минут интенсивность запаха уменьшилась на 1 уровень. [H137229001002DA]

## ■ Автоматический спящий режим

Прибор определяет яркость освещения внутри помещения при помощи датчика света и автоматически регулирует яркость индикаторов панели управления и объем воздуха. (Стр. 15)

# Описание частей

## Передняя часть



## Задняя часть



# Эксплуатационные требования

## ■ Не размещайте прибор в следующих местах:

- Там, где прибор может подвергаться воздействию прямых солнечных лучей или воздушного потока/тепла кондиционера. (В противном случае это может привести к деформации, повреждению, обесцвечиванию или неисправности прибора.)
- Вблизи окон или в местах, где область датчика влажности может быть заблокирована.
- В местах, где поток воздуха из воздуховыпускного отверстия направлен непосредственно на мебель или стену. (Может привести к появлению пятен.)
- Вблизи телевизора или радио. (В противном случае могут возникнуть искажения или помехи.)  
→ Прибор должен находиться на расстоянии более 1 метра от подобных устройств. В случае включения штепселя прибора в розетку, в которую включены такие устройства, могут возникнуть искажения или помехи. В этом случае вставьте штепсель в другую розетку.

## ■ Запрещено ставить на прибор какие-либо предметы. (Иначе это может привести к неправильной работе или неисправности устройства.)

- Запрещено размещать на приборе магниты, металлические предметы или другие подобные предметы. (Иначе может сработать встроенный магнитный датчик опрокидывания устройства, что приведет к включению контрольного индикатора и остановке работы прибора.)

## ■ Если есть риск заморозания воды, опустошите лоток. (Работа прибора с заморозившей водой может привести к неисправности.)

## ■ При продолжительном использовании прибора в одном и том же месте

Продолжительное использование прибора в одном и том же месте может привести к загрязнению стен, пола или других участков вокруг прибора в результате всасывания воздуха через отверстие в нижней части прибора. Рекомендуется периодически перемещать прибор в другое место или регулярно очищать стены, пол или другие участки.

## Для эффективной работы прибора разместите его следующим образом:

### ■ Устанавливайте его ближе к полу для эффективной очистки воздуха от пыли.

Поскольку пыльца и пыль, по большей части, находятся в воздухе вблизи пола, рекомендуется устанавливать прибор на ровной поверхности пола.

### ■ Для обеспечения эффективной циркуляции воздуха в помещении.

Чтобы предотвратить блокировку воздухозаборника или воздуховыпускного отверстия, устанавливайте прибор таким образом, чтобы левая, правая и верхняя стороны устройства находились на расстоянии не менее 30 см от стен, мебели, штор и т. д. Для эффективной эксплуатации прибора задняя его сторона должна находиться на расстоянии не менее 1 см от стены.

# Меры предосторожности

Всегда соблюдайте данные меры предосторожности

Данные меры предосторожности предназначены для вашей защиты. Прочтите и внимательно соблюдайте их во избежание травм, повреждений прибора или других объектов.

■ Следующие символы предназначены для разграничения степеней опасности и возможных травм, которые могут возникнуть в результате неправильного использования прибора и несоблюдения инструкций.



## ВНИМАНИЕ

Данный символ обозначает, что неправильное обращение с прибором может привести к смерти или серьезным травмам.



## ОСТОРОЖНО

Данный символ обозначает, что неправильное обращение с прибором может привести к травмам или повреждению прибора или имущества.

■ В настоящем руководстве используется несколько других символов для обозначения дополнительной информации. (Нижеприведенные символы являются примерами.)



Данный символ обозначает действие, выполнять которое запрещено.



Данный символ обозначает действие, выполнение которого обязательно.



## ВНИМАНИЕ

Для предотвращения несчастных случаев, например пожара или поражения электрическим током



■ В случае возникновения проблемы или неисправности немедленно прекратите использование прибора и отключите штепсель.

(В противном случае может произойти поражение электрическим током, пожар или задымление.)

<Пример проблемы/неисправности>

- Утечка воды
  - Смещение кабеля питания приводит к прекращению работы.
  - В процессе работы наблюдается нехарактерный шум или вибрация.
  - Прибор перегревается или присутствует запах гари.
- Немедленно прекратите эксплуатацию прибора, отключите штепсель и свяжитесь с дилером для проверки или ремонта.



■ Не тяните за кабель питания при переносе или хранении прибора.

(Это может вызвать повреждение кабеля питания или короткое замыкание и привести к поражению электрическим током или пожару.)



■ Не используйте перегруженные розетки или кабельные соединители, не используйте источники питания, которые не соответствуют спецификации.

(В случае использования перегруженной розетки может возникнуть пожар в результате перегрева.)

■ Не выполняйте никаких действий, которые могут привести к повреждению кабеля питания или штепселя.

Запрещено повреждать кабель питания, вносить изменения в его конструкцию, чрезмерно перегибать, скручивать или натягивать. Также не размещайте его вблизи источников тепла и не ставьте на него тяжелые предметы. Не связывайте кабель в узлы. (Это может вызвать короткое замыкание и привести к поражению электрическим током или пожару.) Свяжитесь с дилером для проверки или ремонта кабеля или штепселя.



■ Не притрагивайтесь к штепселю мокрыми руками.

(Это может привести к поражению электрическим током.)

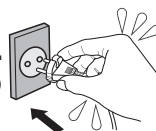

■ Вставляйте штепсель в розетку полностью.

(Если штепсель вставлен в розетку не полностью, может произойти поражение электрическим током или пожар из-за перегрева.)

- Не используйте поврежденные штепсели или незакрепленные розетки.

■ Периодически выполняйте очистку штепселя.

(Скопившаяся на штепселе пыль может впитывать влагу, приводя к ухудшению изоляции, что может стать причиной пожара.)

- Отключите штепсель и протрите его сухой тканью.
- При продолжительном простое прибора выключите штепсель из розетки.



■ Не разбирайте и не вносите изменения в конструкцию прибора.

(Разборка или изменение конструкции прибора может привести к воспламенению или поражению электрическим током и пожару в результате неправильной работы.)

Свяжитесь с дилером для ремонта.



■ Не вставляйте в воздухоприемные и воздуховыпускные отверстия пальцы или металлические предметы.

(Это может стать причиной травмы или поражения электрическим током.)



■ Избегайте попадания влаги на изделие.

(В противном случае короткое замыкание может привести к пожару или поражению электрическим током.)



■ Перед чисткой изделия обязательно выньте шнур электропитания.

(Прибор может неожиданно включиться, что может привести к поражению электрическим током или травме.)



## ОСТОРОЖНО



### ■ Не размещайте прибор в следующих местах:

- На неустойчивой поверхности.  
(В противном случае прибор может упасть или опрокинуться, приводя к травмам, попаданию влаги на мебель, протечке, поражению электрическим током или пожару.)
- В местах с повышенной температурой или влажностью, или в местах, где прибор будет подвержен воздействию воды, например в ванной.  
(Утечка тока может привести к поражению электрическим током или пожару.)
- В помещениях с воздухом, содержащим масляные пары, например на кухне.  
(В противном случае образование трещин может привести к травмам.)
- В местах, где имеются горючие масла или воспламеняющиеся газы, и где есть вероятность их утечки.  
(В противном случае может возникнуть воспламенение или всасывание этих веществ в прибор, что может вызвать возгорание или задымление.)
- В местах прямого воздействия очищенного воздуха на растения или животных.  
(Приводит к обезвоживанию из-за потока воздуха)



### ■ Перед перемещением изделия выключите его и слейте воду.

### ■ Не переносите поддон, держась за корпус фильтра.

(В случае разлива вода может попасть на мебель.)

### ■ Перед перемещением прибора возьмитесь за правую и левую ручки для подъема и перемещения.

- Не переносите изделие, держась за переднюю панель.  
(В противном случае прибор может выскользнуть и привести к незначительной травме.)



### ■ При извлечении штепселя из розетки беритесь за сам штепсель, а не за кабель питания.

(В противном случае обрыв кабеля или короткое замыкание может привести к возгоранию или поражению электрическим током.)



### ■ Постоянно поддерживайте наличие воды в лотке и чистоту внутренних компонентов прибора.

Если внутренние компоненты засорены грязью или отложениями,

- Может возникнуть протечка воды.
  - Из-за плесени или бактерий может возникнуть запах гнили.
  - Загрязнение может нанести вред здоровью (в редких случаях).
- Если вы почувствуете себя плохо, немедленно обратитесь к врачу.
- Ежедневно заменяйте воду в лотке водой из-под крана.
  - Периодически выполняйте очистку внутренних компонентов прибора.



### ■ При использовании данного прибора совместно с обогревателем необходимо проветривать помещение.

(В противном случае это может привести к отравлению угарным газом.)

- Данный прибор не поглощает угарный газ.



### ■ Не используйте лоток с трещинами или повреждениями.

(Это может привести к разливу и попаданию влаги на мебель.)

### ■ Не добавляйте в лоток химические вещества, освежители воздуха или эфирные масла.

(Это может привести к повреждению лотка или попаданию воды на мебель.)

### ■ Не используйте для очистки прибора растворяющие вещества, такие как бензин или растворитель, и не применяйте спрей от насекомых.

(Это может повредить прибор и привести к травмированию. Также это может привести к разливу, попаданию на мебель влаги и вызвать поражение электрическим током или возгорание в результате короткого замыкания.)

### ■ Не используйте данный прибор в местах, где применяется инсектицидный дым.

(Химический остаток может скапливаться в приборе и выделяться через воздуховыпускное отверстие, что может быть опасным для здоровья.)

- Перед включением прибора после использования инсектицидов следует тщательно проветрить помещение.

### ■ Не садитесь и не облакачивайтесь на данный прибор.

(В противном случае это может привести к травмам.)

- При использовании прибора в доме с младенцами следует проявлять особое внимание.

### ■ Не переворачивайте прибор.

(Разлив воды может привести к поражению электрическим током или возгоранию.)



### ■ Не кладите воспламеняющиеся вещества или горячие предметы, такие как сигареты или благовония, вблизи прибора.

(Это может привести к возгоранию.)

- В случае повреждения кабеля он должен быть заменен производителем, его сервисным агентом или другим квалифицированным персоналом, чтобы избежать опасных ситуаций.
- Данный прибор не предназначен для использования лицами (включая детей) с ограниченными физическими, сенсорными или умственными способностями, или лицами, не имеющими опыта и знаний, если они не находятся под контролем или не получили инструкций по эксплуатации прибора от ответственного за безопасность лица.
- Дети должны находиться под присмотром, чтобы не допускать игр с прибором.

# Подготовка

Перед началом работы

Установите составной и дезодорирующий HEPA-фильтр 2-в-1

## 1 Запишите дату установки на этикетке.

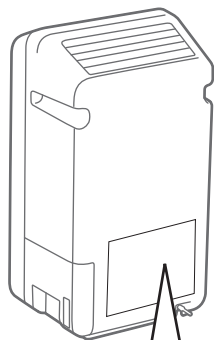

Сменный составной и дезодорирующий HEPA-фильтр 2-в-1  
Модель №. F-ZXLS40Z  
Дата первого использования:

Сменный увлажняющий фильтр  
Модель №. F-ZXLE40Z  
Дата первого использования:

### Внимание

- Перед установкой прочтите стр. от 3 до 5.

## 2 Извлеките составной и дезодорирующий HEPA-фильтр 2-в-1 из пластикового чехла.

- ① Снимите переднюю панель.

Потяните ее на себя обеими руками.



Передняя панель

- ② Снимите составной и дезодорирующий HEPA-фильтр 2-в-1.



Потяните его на себя.

Составной и дезодорирующий HEPA-фильтр 2-в-1

- ③ Извлеките составной и дезодорирующий HEPA-фильтр 2-в-1 из пластикового чехла.



Пластиковый чехол

## 3 Установите составной и дезодорирующий HEPA-фильтр 2-в-1 и переднюю панель.

- ① Установите составной и дезодорирующий HEPA-фильтр 2-в-1. (Соблюдайте правильное направление установки.)

Составной и дезодорирующий HEPA-фильтр 2-в-1

Поставьте стороной с обозначением [ПЕРЕДНЯЯ СТОРОНА] вперед и вставьте в углубление в изделии.

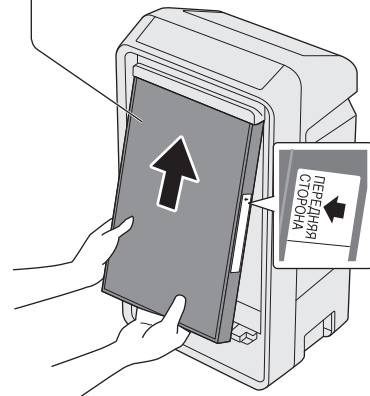

- ② Установите переднюю панель.

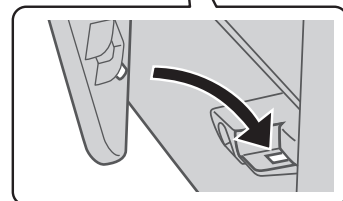
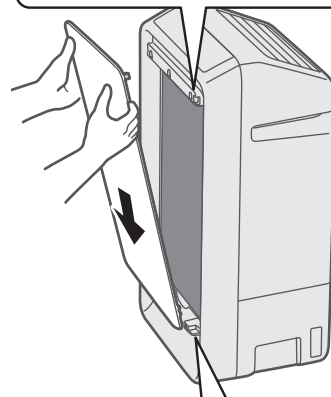
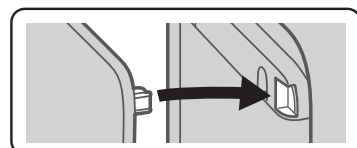

- Перед использованием убедитесь, что передняя панель закреплена.

## Заполните лоток водой

### 4 Извлеките лоток, заполните его водой и установите обратно.

(При работе прибора в режиме «Очистка воздуха» вода не нужна.)

- Убедитесь, что вилка шнура электропитания отсоединена от сети.

#### ① Извлеките лоток.

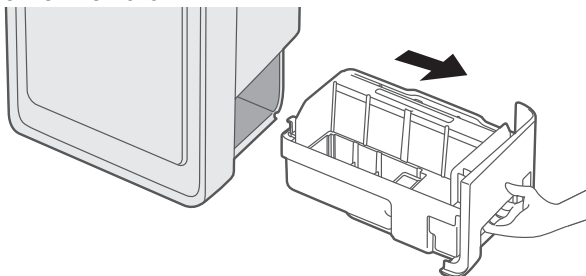

#### ② Заполните водой.

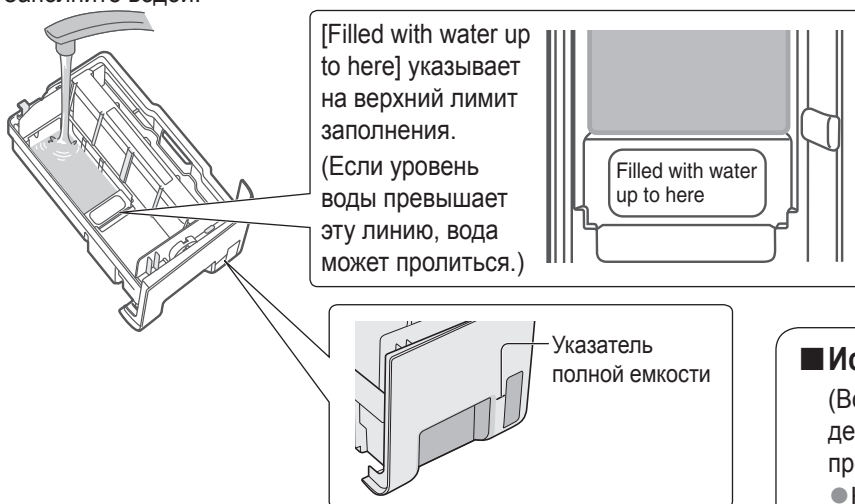

#### ③ Удерживайте ручку лотка и переносите лоток осторожно, чтобы он не наклонялся.

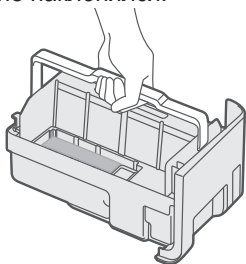

#### ④ Медленно установите лоток на место.



## Включите

### 5 Подключите штепсель.

Перед подключением к сети насухо вытрите штепсель и руки.

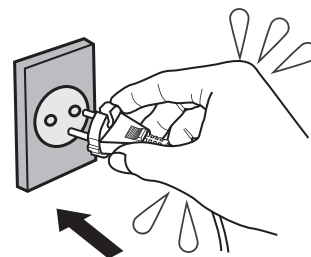

- Нажмите **Power Off/On**, после чего индикатор очистки (Стр. 8) будет мигать синим или красным цветом в течение 5 секунд.

### ■ Используйте водопроводную воду

(Водопроводная вода обычно проходит дезинфекцию хлором для предотвращения размножения бактерий.)

- Не используйте воду со следующими характеристиками:

- Вода с температурой выше 40 °C или содержащая моющее средство. (В противном случае это может привести к деформации или неисправности.)
- Вода, смешанная с химическими веществами, освежителями воздуха или эфирными маслами. (Это может привести к повреждению лотка, разливу или попаданию воды на мебель. : Стр. 5)
- Вода из водоочистителя, ионизированная щелочная и родниковая вода. (Это может привести к появлению плесени или бактерий.)

### Внимание

- Если вы используете родниковую воду (питьевую), необходимо более часто проводить обслуживание и выполнять очистку лотка, увлажняющего фильтра и рамки фильтра.

### ■ Время непрерывной работы лотка с водой

- Работа в течение приблизительно 4,6 часа. (В условиях [Hi]/комнатная температура 20 °C и влажность 30%)

# Способы эксплуатации

## Панель управления

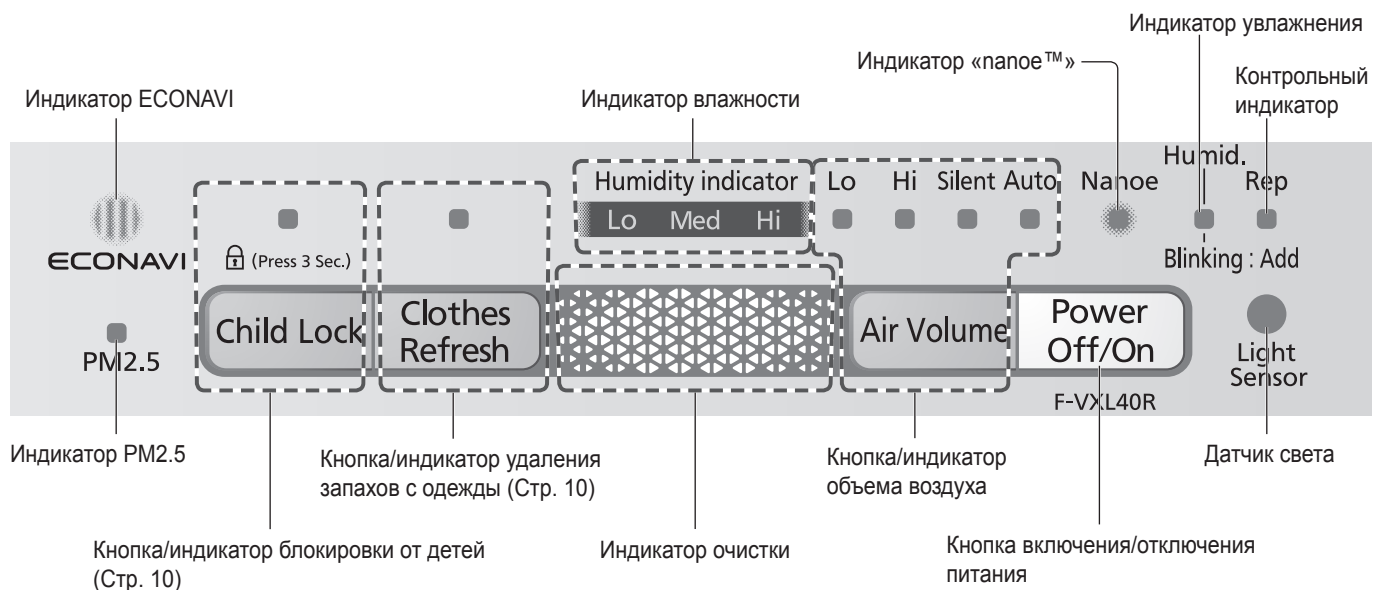

### ■ Индикатор ECONAVI

- Данный индикатор горит при включенном режиме ECONAVI. (Стр. 15)  
(Индикатор горит, когда объем воздуха установлен в режим [Auto] или [Silent].)
- Режим ECONAVI можно выключить.
  - В процессе работы одновременно нажмите **Child Lock** и **Clothes Refresh** и удерживайте в течение 3 секунд. (Индикатор ECONAVI выключится.)
  - Для повторного включения режима ECONAVI снова одновременно нажмите и удерживайте кнопки в течение 3 секунд. (Индикатор ECONAVI включится.)

### ■ Индикатор PM2.5

Когда прибор обнаруживает PM2.5, индикатор PM2.5 загорается и индикатор очистки мигает красным цветом. Затем мигание индикатора очистки сменяется на непрерывное свечение. (Индикатор PM2.5 светится, когда прибор обнаруживает вещества с размером частиц 2,5 мкм или меньше, например, дым сигареты или пыль.)

### ■ Индикатор влажности

- Индикатор отображает состояние влажности окружающей среды.
  - [Lo] (красный):  
указывает на низкий уровень влажности окружающей среды (около 40% или ниже).
  - [Med] (зеленый):  
указывает на средний уровень влажности окружающей среды (примерно от 40% до 60%).
  - [Hi] (красный):  
указывает на высокий уровень влажности окружающей среды (около 60% или выше).

### ■ Индикатор очистки

Индикатор отображает уровень загрязнения, полученный от датчика загрязнения. Чувствительность датчика может быть отрегулирована. (Стр. 16 Q8)

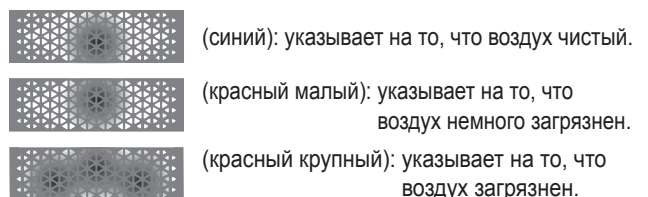

### ■ Индикатор nanoe™

- Индикатор горит, когда режим nanoe™ включен.
- Режим nanoe™ можно выключить.
  - В процессе работы одновременно нажмите **Child Lock** и **Air Volume** и удерживайте в течение 3 секунд. (Индикатор nanoe™ отключен.)
  - Для повторного включения режима nanoe™ снова нажмите и удерживайте кнопки в течение 3 секунд. (Индикатор nanoe™ включится.)

### ■ Контрольный индикатор

При возникновении неисправности прибора загорается данный индикатор.  
Когда индикатор горит. →(Стр. 19)

### ■ Датчик света

Определяя при помощи датчика света яркость в помещении, прибор регулирует яркость индикаторов и значков панели управления, а также автоматически корректирует объем воздуха.  
Когда в комнате становится темно, например, во время сна, прибор работает в режиме «Автоматический спящий режим». (Стр. 15)  
(Когда объем воздуха установлен в режим [Hi] или [Lo], прибор не регулирует объем воздуха даже при включенном режиме «Автоматический спящий режим».)

# Инструкции по эксплуатации

## 1

### Начало работы

Power  
Off/On

- Если вы хотите включить режим «Увлажнение очищенного воздуха», заполните лоток водой.  
При работе прибора в режиме «Очистка воздуха» добавление воды не требуется.

## 2

### Выберите объем воздуха

Air Volume

При каждом нажатии кнопки устанавливаемый объем воздуха будет изменяться.

Lo Hi Silent Auto

Индикатор выбранного параметра будет подсвечен.

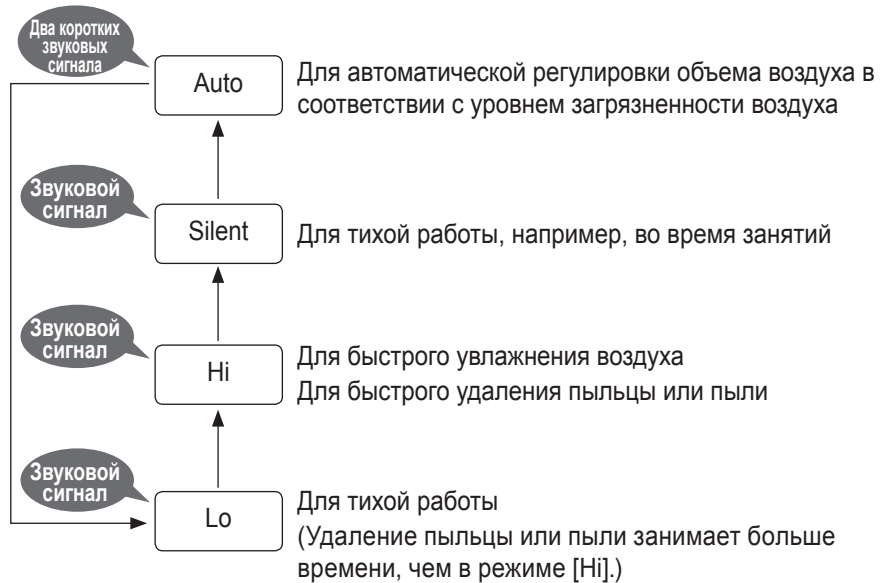

## 3

### Прекращение работы

Power  
Off/On

#### ■ Индикатор увлажнения

- Индикатор горит во время работы прибора в режиме «Увлажнение очищенного воздуха».
- Если в режиме «Увлажнение очищенного воздуха» лоток окажется пустым, прибор выдаст два коротких звуковых сигнала и индикатор увлажнения будет мигать. (Прибор переключится в режим «Очистка воздуха».)

#### Когда индикатор увлажнения мигает

- Звуковой сигнал звучит каждые 10 минут, пока лоток не будет заполнен водой.  
Вы сможете отключить звуковой сигнал после второго и последующих сигналов. (Стр. 17 Q9)  
(При работе в режиме «Автоматический спящий режим (Стр. 15)» второй и последующие звуковые сигналы не подаются.)
- Если вы не заполните лоток водой через 60 минут, звуковой сигнал будет воспроизводиться каждые 60 минут.  
→ Заполните лоток водой. (Стр. 7)
- Для переключения в режим «Очистка воздуха» при мигающем индикаторе увлажнения нажмите  и отключите индикатор.

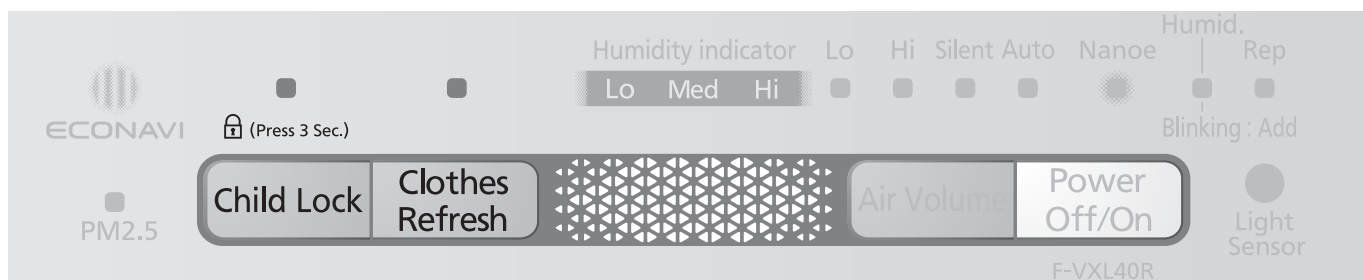

### Удаление запахов с одежды



(Индикатор включен.)



#### Для удаления нежелательных запахов с одежды

- После 1 часа работы прибор переключится на предыдущий режим работы.

#### ■ Для отмены

Нажмите кнопку снова. (Индикатор отключен.)



#### Примечание

- При нажатии кнопки **Air Volume** во время работы режима «Удаление запахов с одежды» этот режим отключается.
- Режим папое™ отключить невозможно.
- Эффект зависит от параметров окружающей среды (температуры и влажности), времени работы или типа запаха или ткани.

#### Внимание

- Откорректируйте положение прибора, чтобы воздух из прибора попадал на одежду.

### Блокировка от детей



(Press 3 Sec.)  
(Индикатор включен.)



#### Для предотвращения включения прибора детьми из шалости

После включения режима «Блокировка от детей» при нажатии любых кнопок, кроме кнопки **Child Lock**, будут подаваться два длинных звуковых сигнала и работа с устройством будет невозможна.

#### ■ Для отмены

Снова нажмите кнопку и удерживайте ее около 3 секунд.  
(Индикатор будет отключен)

# Уход и обслуживание

## Составной и дезодорирующий HEPA-фильтр 2-в-1 / Датчик загрязнения

### Перед очисткой

- Убедитесь, что вилка шнура электропитания отсоединена от сети.

- Не используйте никаких чистящих средств, кроме нейтрального средства для мойки посуды. (Может произойти ухудшение свойств, деформация или поломка пластиковых деталей.)
- При использовании химически обработанной ткани следуйте инструкции по обращению с ней.



### Составной и дезодорирующий HEPA-фильтр 2-в-1

<примерно раз в 2 недели>

#### Очищайте переднюю часть при помощи пылесоса и т. п.

(Инструкции по разборке и сборке → Стр. 6)

Для извлечения накопленной в области фильтра пыли используйте пылесос или аналогичное оборудование.

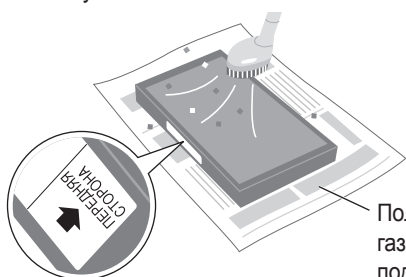

Положите фильтр на газету или что-либо подобное.

- Не прилагайте чрезмерных усилий, его легко повредить. (Будьте внимательны при очистке задней стороны, т.к. она хрупкая.)
- Не мойте водой.

### Внимание

- Не включайте прибор без составного и дезодорирующего HEPA-фильтра 2-в-1. (Это может сделать его непригодным для очистки воздуха или привести к неисправности в результате попадания пыли в прибор.)
- При очистке храните снятые с прибора детали в безопасном месте. (В противном случае вы можете споткнуться о них. Также можно повредить детали.)

### Периодичность замены сменного составного и дезодорирующего HEPA-фильтра 2-в-1

(Дополнительные принадлежности: Задняя крышка)

Периодичность замены	Условия
Примерно один раз в 5 лет*	При выкуривании шести сигарет в день. (Стандарт Japan Electrical Manufacturers' Association JEM1467)

\*Периодичность замены фильтра может быть значительно сокращена в зависимости от условий и режима эксплуатации. (Например, при частом курении.) Когда эффект снижается (например, запахи остаются дольше обычного), фильтр следует заменить.

- После замены укажите дату установки фильтра на этикетке и приклейте ее на заднюю часть прибора.
- Утилизируйте использованный фильтр как легковоспламеняющиеся отходы.

### Корпус, Передняя панель

<примерно один раз в месяц>

#### Протрите мягкой отжатой тканью.

(Инструкции по разборке и сборке → Стр. 6)

При очистке грубой тканью поверхность может быть поцарапана.

- Протрите штепсель сухой тканью.

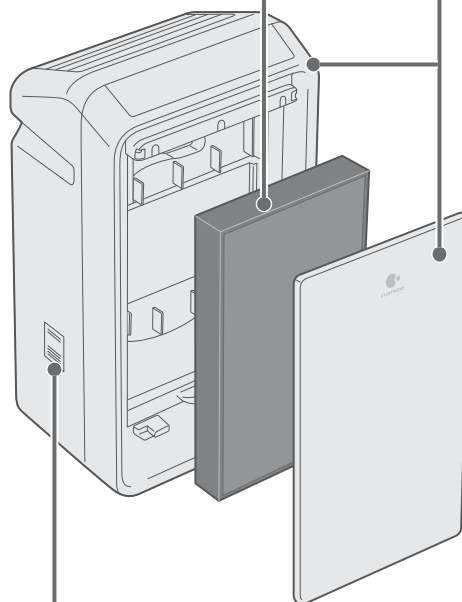

### Датчик загрязнения

<примерно один раз в 3 месяца>

#### Протрите загрязненную линзу сухой ватной палочкой.

- Периодически протирайте линзу. (Если датчик будет загрязнен влагой или сигаретной смолой, он может работать неправильно.)

- ① Снимите крышку датчика.
- ② Вытрите грязь сухой ватной палочкой.

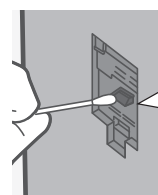
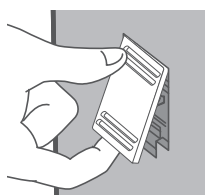

Линза (сверху слева)

Сухая ватная палочка

- Перед очисткой датчика обязательно выньте штепсель.
- Не вставляйте ватную палочку никуда, кроме линзы.
- Используйте подсветку, если детали нечетко видно.

### Перед очисткой

■ Убедитесь, что вилка шнура электропитания отсоединена от сети.

- Не используйте никаких чистящих средств, кроме нейтрального средства для мойки посуды. (Может произойти ухудшение свойств, деформация или поломка пластиковых деталей.)
- При очистке увлажняющего фильтра допускается использование только кислородного отбеливающего средства.
- При использовании химически обработанной ткани следуйте инструкции по обращению с ней.



**Лоток**  
 <Примерно один раз в месяц>\*1

**Мойте водой.**

Поплавок

- Тщательно вытрите грязь ватной палочкой или зубной щеткой.
- Не снимайте поплавок (пенополистирольный).
- Стойкие загрязнения  
 → (Удаление стойких загрязнений)

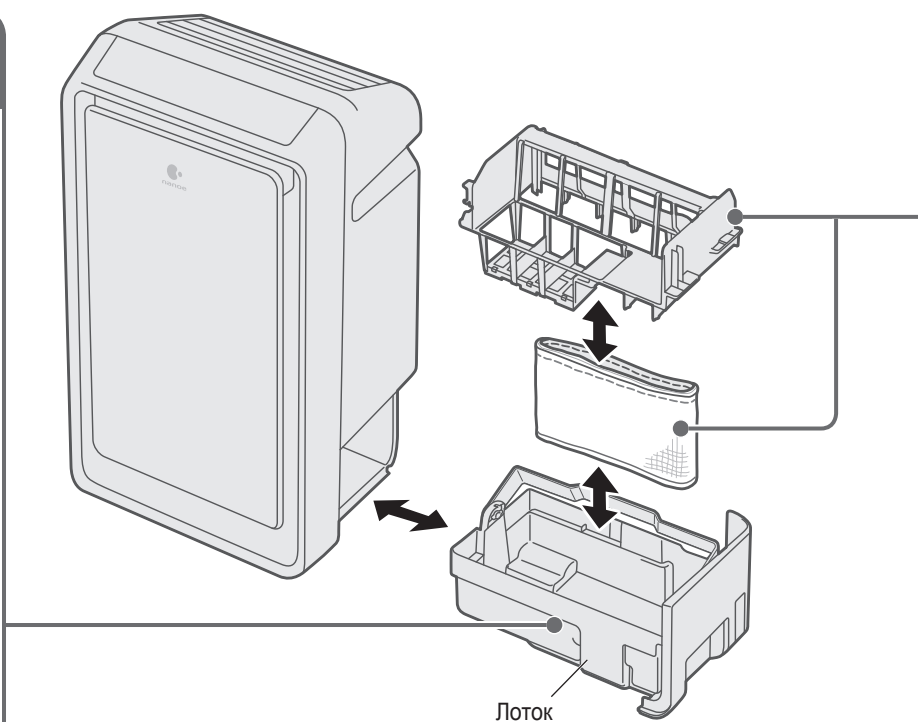

### Внимание

- Не включайте прибор без увлажняющего фильтра. (Это сделает его непригодным для увлажнения воздуха.)
- Слейте воду после извлечения лотка. Не сливайте воду при установленном лотке. (Вода может попасть в корпус и привести к неисправности.)

\*1 Поскольку загрязненность зависит от качества воды, обслуживание может потребоваться уже через месяц после последней профилактики. Если появился неприятный запах или уровень воды стал уменьшаться медленнее, очистите лоток.

## Удаление стойких загрязнений

<ul style="list-style-type: none"> <li>● Лоток</li> <li>● Рамка фильтра</li> </ul>	Промойте его водой с нейтральным чистящим средством для мойки посуды или лимонной кислотой.
(Секция устройства ионной стерилизации)	Замачивание
<ul style="list-style-type: none"> <li>● Увлажняющий фильтр</li> </ul>	После замачивания выжмите и промойте.

Как выполнять замачивание и мойку

- ① Хорошо растворите нейтральное средство для мойки посуды или лимонную кислоту в теплой воде (ниже 40 °C).
- ② Замочите детали на 30 минут. Промойте 2–3 раза чистой водой.
  - Хорошо промойте, иначе оставшееся средство может вызвать посторонние запахи или привести к неисправности.

Соотношение лимонной кислоты к теплой воде составляет 20 г на 3 л.

# Увлажняющий фильтр / Рамка фильтра

## Увлажняющий фильтр, рамка фильтра <примерно один раз в месяц\*1>

(при эксплуатации в течение 8 часов каждый день)

### ■ Увлажняющий фильтр

**Сожмите и промойте в прохладной или теплой воде (ниже 40 °С).**

- Не трите щеткой и не стирайте в стиральной машине.
- Не сушите в сушильной машине. (Это может вызвать усыхание.)
- Если увлажняющий фильтр нужно использовать сразу после мойки, его можно установить во влажном виде. Если прибор предполагается оставить на хранение, убедитесь, что увлажняющий фильтр перед установкой в прибор хорошо просушен.
- Если очистить грязь или запах не удается, поместите сильно загрязненный фильтр и рамку фильтра в теплую воду с предназначенным для посуды нейтральным чистящим средством или в раствор лимонной кислоты примерно на 30 минут, после чего 2–3 раза промойте чистой водой.
  - Только для очистки увлажняющего фильтра можно использовать кислородное отбеливающее средство. Используемый объем смотрите в инструкции к нему.

### ■ Рамка фильтра

**Мойте водой.**

- Не трите устройство ионной стерилизации (содержит противогрибковое средство) щеткой и не прилагайте при мойке чрезмерного усилия.
- Не разбирайте устройство ионной стерилизации (содержит противогрибковое средство).

### Инструкция по снятию

Поднимите рамку фильтра вверх, зажав защелку.

- Поддерживая увлажняющий фильтр, чтобы избежать падения, возьмитесь за рамку фильтра.



### Инструкция по сборке

- ① Переверните рамку фильтра.
- ② Совместите увлажняющий фильтр с направляющими рамки фильтра и полностью вставьте его.
- ③ Сложите ручку лотка на противоположную от поплавка сторону. (Если сложить ручку на сторону поплавка, рамку фильтра установить не получится.)
- ④ Удерживая увлажняющий фильтр, вставьте рамку фильтра в лоток. (Вставьте лоток на место до щелчка.)

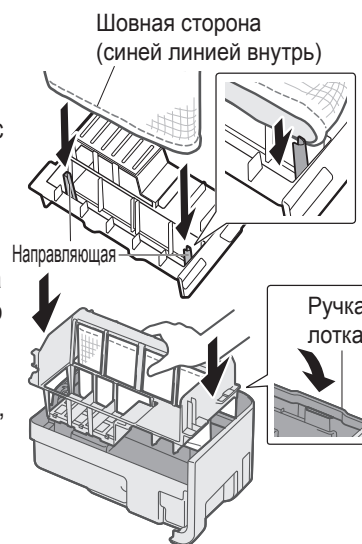

### Примечание

- В устройстве ионной стерилизации (содержит противогрибковое средство) может находиться порошок. Это нормально и устройство работает должным образом.
- Объем противогрибкового средства со временем уменьшается. Это нормально и устройство работает должным образом.
- Противогрибковое средство имеет специфический запах. Он не вреден.

## Периодичность замены увлажняющего фильтра

(Дополнительные принадлежности: Задняя крышка)

Периодичность замены	Условия
Примерно один раз в 10 лет*2	Из расчета 8-часовой ежедневной работы

- После замены напишите дату установки фильтра на этикетке и приклейте ее на заднюю часть прибора.
- Утилизируйте использованный фильтр как легковоспламеняющиеся отходы. Не выбрасывайте рамку фильтра.

\*2 Срок службы увлажняющего фильтра зависит от качества воды. Заменяйте его в следующих случаях.

- После очистки остается запах.
- Уровень воды в лотке не снижается.
- Фильтр имеет серьезные повреждения.

## При продолжительном времени бездействия

- ① Отключите штепсель питания. (Прибор потребляет энергию даже в состоянии простоя.)
- ② Опустошите лоток и очистите все детали.
- ③ Тщательно высушите их внутренние части. (В ином случае может возникнуть неисправность прибора из-за ржавчины.)
  - Тщательно высушите увлажняющий фильтр в тени. (Во избежание появления грибка.)
- ④ Упакуйте прибор в пластиковый чехол и храните в сухом месте. (Не храните его в горизонтальном или перевернутом положении, поскольку это может привести к появлению неисправности.)

# Дополнительная информация

## Информация о частицах «nanoe™»

### Среда генерирования частиц nanoe™

- Частицы nanoe™ генерируются с использованием воздуха в помещении и, следовательно, в зависимости от температуры и влажности могут не генерироваться.
- Условия генерирования  
Окружающая температура: прибл. от 5 °C до 35 °C (температура точки росы: больше чем приблизительно 2 °C)  
Относительная влажность: прибл. от 30% до 85%

### Генерируется небольшое количество озона.

- При генерировании частиц nanoe™ выделяется небольшое количество озона. Тем не менее, количество озона соответствует обычному уровню для леса или естественной природной среды, и не несет вред людям.

## Информация о технологии nanoe™

### ■ nanoe™

Частицы nanoe™, генерируемые при помощи самых современных нанотехнологий, представляют собой покрытые частицами воды ионные наночастицы.

Применение технологии nanoe™ позволяет добиться эффекта стерилизации\*\*<sup>1</sup>, подавления аллергических веществ (пыльцы)\*\*<sup>2</sup>, подавления бактерий плесени\*\*\*<sup>3</sup> и дезодорирования\*\*\*<sup>4</sup>. Более того, эта технология создает условия для красивой и увлажненной кожи.

★ <Пристающие бактерии> Эффект после работы в течение 8 часов в помещении объемом 23 м<sup>3</sup>.

★★ Эффект после работы в течение 8 часов в помещении объемом 23 м<sup>3</sup>.

★★★ Эффект после работы в течение 2 часов в помещении объемом 23 м<sup>3</sup>.

Под эффектом подразумеваются результаты по месту проведения испытания, а не результаты фактического использования.

Эффект дезодорирования зависит от условий окружающей среды (температуры и влажности), времени работы или типа запаха/ткани.

#### \*1 <Пристающие бактерии>

- Лицо, уполномоченное проводить испытания: Japan Food Research Laboratories
- Метод испытания: помещение бактерий в испытательную камеру объемом 23 м<sup>3</sup> и измерение количества бактерий, приставших к ткани.
- Метод подавления: излучение частиц nanoe™
- Цель: вевшийся в стандартную ткань бактерии
- Результат испытания: за 8 часов подавлено 99% и больше [№ 13044083003-01]. Каждое испытание проведено на бактериях только одного типа.

#### \*2 ● Организация по испытаниям: Panasonic Corporation Analysis Center

- Метод испытания: измерение с помощью метода ИФА приставших к ткани аллергических веществ в испытательной камере объемом 23 м<sup>3</sup>.
- Метод подавления: излучение частиц nanoe™
- Цель: приставшее аллергическое вещество (пыльца)
- Результат испытания: за 8 часов подавлено 88% и больше. [BAA33-130402-F01]

#### \*3 ● Лицо, уполномоченное проводить испытания: Japan Food Research Laboratories

- Метод испытания: подтверждение приставания к ткани грибов в испытательной камере объемом 23 м<sup>3</sup>.
- Метод подавления: излучение частиц nanoe™
- Цель: приставшие грибки
- Результат испытания: подтверждение воздействия через 8 часов. [№ 13044083002-01]

#### \*4 ● Организация по испытаниям: Panasonic Corporation Analysis Center

- Метод испытания: Проведение проверки с применением метода измерения интенсивности запаха по шести уровням в испытательной камере объемом 23 м<sup>3</sup>.
- Метод дезодорирования: излучение частиц nanoe™
- Цель: вевшийся запах сигарет
- Результат испытания: в течение 2 часов интенсивность запаха уменьшилась на 1,2 уровня. [BAA33-130125-D01]

## Работа устройства ионной стерилизации (содержит противогрибковое средство)

Подавляет фермент при помощи средства для уничтожения грибов и поддерживает чистоту воды в лотке.

#### Стерилизация

- Лицо, уполномоченное проводить испытания: Japan Food Research Laboratories
- Метод испытания: проверка при помощи чашечного метода определения микроорганизмов на агаре с использованием стандартного агара.
- Метод стерилизации: контакт с устройством ионной стерилизации.
- Цель: вода в лотке при использовании устройства ионной стерилизации
- Результат испытания: за 24 часа подавление составляет 99% или больше [№ 15059465001-0101]
- В ходе испытаний использовались два типа микроорганизмов.

#### Противогрибковый

- Лицо, уполномоченное проводить испытания: BOKEN QUALITY EVALUATION INSTITUTE
- Метод испытания: проверка метода предотвращения появления бактерий плесени (метод Halo).
- Метод уничтожения грибов: установка противогрибкового фильтра в лоток.
- Цель: увлажняющий фильтр в лотке
- Результат испытания: подтверждение подавления. [№ 09006504-1]

## Режим ECONAVI

Это автоматический режим, объединяющий «режим патрулирования», при котором прибор каждый час проверяет наличие грязи в воздухе помещения, с «режимом обучения», при котором прибор может прогнозировать образование грязи, определяя время образования грязи каждый день.

Этот режим экономит электроэнергию, автоматически останавливая работу, если воздух чистый. В то же время прибор работает с опережением, эффективно уничтожая грязь до ее распространения, что приводит к уменьшению времени работы.

### Режим патрулирования

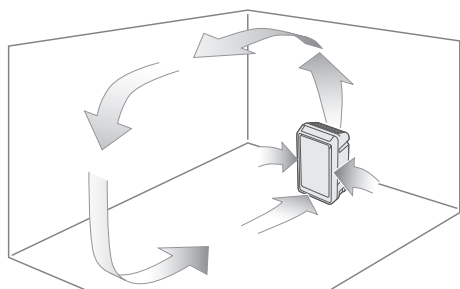

Прибор останавливается автоматически после очистки воздуха. После приостановки работы на 50 минут, прибор возобновляет на 10 минут работу в режиме патрулирования.

(Объем воздуха регулируется в пределах между [Lo] и [Hi].)

- Если во время приостановки работы и использования режима патрулирования прибор обнаруживает грязь, оно использует объем воздуха, соответствующий степени загрязненности.
- Во время увлажнения, даже если грязь не обнаруживается, прибор работает в соответствии с влажностью окружающего воздуха.

### Режим обучения

В ходе работы прибор запоминает время и уровень загрязнения, чтобы на следующий день выполнить профилактику за 5 минут до этого времени.

(Память обновляется каждый день. Отсоединение прибора от источника питания приводит к стиранию из памяти предыдущих значений.)

## Автоматический спящий режим

Прибор определяет яркость освещения внутри помещения при помощи датчика света и автоматически регулирует яркость индикаторов панели управления и объем воздуха. (Начальная установка [Автоматический спящий режим 1].)

- В режиме «Автоматический спящий режим» можно менять яркость индикаторов.
- 1 Остановите работу, после чего одновременно нажмите и удерживайте **Child Lock** и **Clothes Refresh**. (Индикатор влажности загорается по очереди.)
  - 2 Отпустите кнопки, когда будет достигнута нужная яркость.

Индикатор влажности показывает следующее:

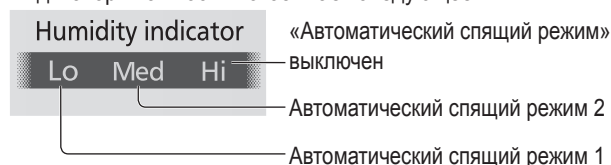

Параметр	Панель управления	Яркость в помещении	
		тускло	темно
Автоматический спящий режим 1	Индикатор очистки Индикатор ECONAVI Индикатор papoe™	Половина яркости	Выключено
	Все, кроме приведенных выше	Полная яркость	Половина яркости
Автоматический спящий режим 2	Индикатор очистки Индикатор ECONAVI Индикатор papoe™	Половина яркости	Половина яркости
	Все, кроме приведенных выше	Полная яркость	
«Автоматический спящий режим» выключен	Индикатор очистки Индикатор ECONAVI Индикатор papoe™	Полная яркость	
	Все, кроме приведенных выше		

- Если выбран объем воздуха [Hi] или [Lo], даже в режиме «Автоматический спящий режим» объем воздуха не меняется.

## Работа датчика загрязнения

Датчик определяет загрязнение воздуха, а индикатор очистки обозначает уровень загрязнения. Если задан режим [Auto] или [Silent], прибор работает с объемом воздуха, соответствующем типу загрязнения.

- В зависимости от движения воздуха прибор может не определять загрязнение, например, если рядом находится обогреватель.

Определяет	Может определять
<ul style="list-style-type: none"> <li>● PM 2.5 (дым сигареты, пыль и т. д.)</li> <li>● Домашняя пыль (пыль, трупы и экскременты клещей, споры плесени, пыльца)</li> <li>● Дым (сигареты, благовония и т. д.)</li> </ul>	<ul style="list-style-type: none"> <li>● испарения масла, водяной пар</li> </ul>

# Часто задаваемые вопросы

Прежде чем обращаться к нам для ремонта, проверьте следующее.

Q1

**Во время увлажнения воздух холодный?**

A

- В режиме «Увлажнение очищенного воздуха» выходящий из прибора воздух будет холоднее воздуха в помещении, поскольку влага с мокрого увлажняющего фильтра поглощает из воздуха тепло.

Q2

**Во время увлажнения не появляется пар?**

A

- Данный прибор создает влажность, подавая воздух на содержащий воду увлажняющий фильтр, а не путем кипячения воды, поэтому пар не выделяется.

Q3

**Интенсивность увлажнения уменьшается?**

A

- В сезон дождей с высокой влажностью или в холодную погоду интенсивность увлажнения уменьшается, ведь как вы знаете, при высокой влажности, например, постиранное белье плохо сохнет. Интенсивность увлажнения меняется в зависимости от температуры и влажности в помещении, и увеличивается в теплую и сухую погоду.

Q4

**Индикатор влажности остается красным?**

A

■ **Индикатор влажности остается на уровне [Hi].**

- В зависимости от места установки прибор может определять влажность неправильно. → Измените место установки. (Стр. 3)



■ **Индикатор влажности остается на уровне [Lo].**

- Возможно помещение слишком большое для данного прибора?

## Примечание

- Используйте индикатор влажности только для справки.
- Его показания могут отличаться от показаний домашнего гигрометра.
- Значение влажности будет меняться в зависимости от температуры.
- Влажность может также меняться в зависимости от условий движения воздуха.

Q5

**Из воздуховыпускного отверстия доносится жужжание?**

A

- Шум, издаваемый при генерации частиц папое™, не является неисправностью.
- В зависимости от температуры и влажности генерация может быть невозможна.

Q6

**Увлажняющий фильтр обесцветился?**

A

- Фильтр может обесцветиться в зависимости от качества воды. Это не сказывается на его работе.

Q7

**Конденсация росы на окнах или стенах.**

A

- Даже при умеренной влажности в помещении на холодных окнах или стенах может появляться роса.

Q8

**Индикатор PM2.5 не мигает?**

(Поменяйте чувствительность датчика)

- Подобные проблемы часто возникают при низкой чувствительности датчика. Чувствительность можно установить любую. (Начальная установка [Средняя].)

① Остановите работу, после чего одновременно нажмите и удерживайте **Clothes Refresh** и **Air Volume**. (Индикаторы объема воздуха загораются по очереди.)

② Отпустите кнопки после достижения требуемой чувствительности.

(Индикатор объема воздуха)

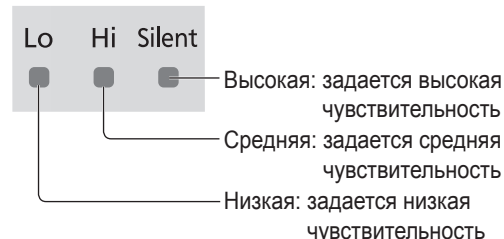

**Q9****Выключение звукового сигнала, уведомляющего о заправке воды**

- Можно выключить второй и последующие звуковые сигналы. (Первый звуковой сигнал выключить невозможно.)
- ① Остановите работу, после чего одновременно нажмите и удерживайте **Clothes Refresh** и **Power Off/On**. (Индикаторы «Блокировка от детей» и «Удаление запахов с одежды» загорятся по очереди.)
  - ② Отпустите кнопки, когда будет достигнуто значение [Нет].
- Чтобы включить звуковой сигнал, уведомляющий о заправке воды, точно так же выберите значение [Да].

(Индикаторы «Блокировка от детей» / «Удаление запахов с одежды»)

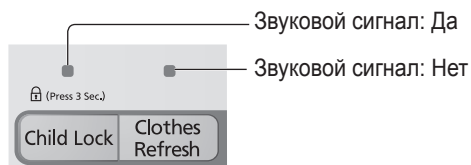
**A****Q10****Выключение индикаторов**

- Можно выключить индикатор очистки, индикатор ECONAVI и индикатор папое™.
- В процессе работы одновременно нажмите **Clothes Refresh** и **Air Volume** и удерживайте в течение 3 секунд. (Индикатор очистки, индикатор ECONAVI и индикатор папое™ выключатся.)
- Чтобы опять их включить, снова одновременно нажмите кнопки и удерживайте 3 секунды. (Индикатор очистки, индикатор ECONAVI и индикатор папое™ включатся.)

**A****Q11****Во время работы индикаторы выключаются?**

- Если задан режим «Автоматический спящий режим», датчик света определяет яркость в помещении и прибор автоматически регулирует яркость индикаторов панели управления. Если задан режим [Автоматический спящий режим 1] и датчик света определяет, что в помещении темно, индикатор очистки, индикатор ECONAVI и индикатор папое™ выключаются. (Стр. 15)

**A**

# Поиск и устранение неисправностей

Если возникла проблема, попробуйте решить ее, воспользовавшись таблицей внизу. Если проблема остается, отключите штепсель и свяжитесь с дилером для проверки или ремонта.

Симптом	Внимательно проверьте следующее:
① Индикатор очистки остается красным даже при продолжении работы.	<ul style="list-style-type: none"><li>● Индикатор может гореть красным, если на прибор попадает пар из ванной комнаты или пар распылителей.</li><li>● С улицы в помещение попадает пыль, например желтый песок?</li><li>● Запачкался датчик загрязнения? (Стр. 11)</li></ul>
② Не удается остановить работу в автоматическом режиме.	<ul style="list-style-type: none"><li>● Если задан режим [Auto] или [Silent], то даже если грязь не обнаруживается, прибор работает в соответствии с влажностью окружающего воздуха.</li></ul>
③ Индикатор очистки остается синим даже при грязном воздухе.	<ul style="list-style-type: none"><li>● Запачкался датчик загрязнения? (Стр. 11)</li></ul>
④ Удаление загрязненного воздуха является трудной задачей.	<ul style="list-style-type: none"><li>● Запачкался сменный составной и дезодорирующий HEPA-фильтр 2-в-1? (Стр. 11) → Почистите его. Если симптом остается, замените его на новый.</li></ul>
⑤ Объем воздуха остается небольшим.	<ul style="list-style-type: none"><li>● Запачкался сменный составной и дезодорирующий HEPA-фильтр 2-в-1 или увлажняющий фильтр? (Стр. 11 и 13) → Почистите их. Если симптом остается, замените их на новые.</li></ul>
⑥ Прибор издает неприятный запах.	<ul style="list-style-type: none"><li>● Запачкался корпус, передняя панель или составной и дезодорирующий HEPA-фильтр 2-в-1? → Почистите их. Если симптом остается, замените составной и дезодорирующий HEPA-фильтр 2-в-1 на новый. (Стр. 11)</li><li>● Запачкался лоток или увлажняющий фильтр? (Стр. 12 и 13)</li><li>● Вода в лотке заменяется на свежую каждый день? (Стр. 5)</li><li>● Опустошите лоток в режиме «Очистка воздуха» (без увлажнения).</li><li>● Если прибор используется в помещении, где курят или жарят мясо, может потребоваться более частая замена фильтров. (Стр. 11) → Если прибор используется в такой среде, рекомендуется одновременно использовать систему вентиляции помещения.</li></ul>
⑦ Количество воды в лотке не уменьшается. Хотя индикатор увлажнения горит, прибор не увлажняет.	<ul style="list-style-type: none"><li>● Запачкался увлажняющий фильтр? (Стр. 13)</li><li>● Индикатор влажности показывает уровень [Hi]? → Если включен режим [Auto] и задан уровень [Hi], прибор останавливает увлажнение для поддержания надлежащей влажности.</li><li>● Лоток установлен полностью?</li><li>● Увлажняющий фильтр установлен правильно? (Стр. 13) → Если увлажняющий фильтр установлен неправильно, прибор будет издавать нехарактерные звуки и не будет увлажнять.</li></ul>
⑧ Влажность не повышается.	<ul style="list-style-type: none"><li>● Помещение слишком большое для данного прибора?</li><li>● Выполняется вентиляция помещения или на полу лежит ковер? → Ковровое покрытие, а также некоторые типы вентиляции и материалов пола/стен могут мешать равномерному увлажнению.</li></ul>
⑨ Внутри лотка образуется конденсат.	<ul style="list-style-type: none"><li>● Сразу же после остановки работы прибора или если помещение холодное может образоваться конденсат. Это нормально.</li></ul>

Симптом	Проверьте следующее:
<p>⑩ Трудности с установкой лотка в корпус.</p>	<ul style="list-style-type: none"> <li>● Правильно ли установлен увлажняющий фильтр или рамка фильтра? (Стр. 13) → Если они установлены неправильно, это может усложнить установку/снятие лотка с корпуса.</li> </ul>
<p>⑪ Мигает индикатор увлажнения.</p> 	<ul style="list-style-type: none"> <li>● Лоток заполнен водой? (Стр. 7) В режиме «Увлажнение очищенного воздуха» нет воды. Если лоток пустой, прибор переключается в режим «Очистка воздуха». → Для продолжения увлажнения налейте в лоток воды. (Стр. 7)</li> </ul>
<p>⑫ Индикатор увлажнения мигает, даже если лоток не пустой.</p>	<ul style="list-style-type: none"> <li>● Лоток установлен правильно и полностью?</li> <li>● Прибор наклонен? → Поместите прибор на ровной и устойчивой платформе или поверхности.</li> </ul>
<p>⑬ Мигает контрольный индикатор.</p> 	<ul style="list-style-type: none"> <li>● Прибор упал? → ① Отключите штепсель питания. ② Поднимите прибор. (Вытрите пролитую воду.) ③ Не включайте прибор больше половины дня. (Полностью высушите внутренние части прибора, если внутрь попала вода.) ④ Повторно подключите и включите прибор.</li> <li>● Прибор трясли, наклонили или ударили? → Отключите и снова подключите штепсель.</li> <li>● В прибор попали магниты, металлические или подобные предметы? → Отключите и снова подключите штепсель.</li> </ul>

**В следующем случае немедленно свяжитесь с дилером.**

<p>⑭ Контрольный индикатор включен и все индикаторы «Объем воздуха» мигают.</p>	<ul style="list-style-type: none"> <li>● Возникла неисправность. → Отключите штепсель и свяжитесь с дилером для проверки или ремонта.</li> </ul>
---	--

# Спецификации

Источник питания	220 В ~ 50 Гц			
Режим работы	Очистка воздуха		Увлажнение очищенного воздуха	
	Hi	Lo	Hi	Lo
Энергопотребление (Вт)*1	52	6,5	48	6,5
Шум работы (дБ)	49	23	49	23
Степень увлажнения (мл/ч)*2	—*3	—*3	350	100
Объем воздуха (м³/мин)	4,0	1,1	3,7	1,0
Охватываемая площадь*4	Обычный дом	До 30 м²	Деревянный дом Модульный дом	До 10 м² До 16 м²
Объем лотка	прибл. 1,6 л			
Длина кабеля питания	2,0 м			
Размеры прибора	Ширина 330 мм × глубина 250 мм × высота 590 мм			
Вес прибора	7,2 кг			

\*1 В режиме «Выкл.» энергопотребление составляет 0,2 Вт. (При подключенном штепселе.)

\*2 Приведенная в таблице выше интенсивность увлажнения проверялась в помещении с температурой 20 °С и влажностью 30%. Интенсивность увлажнения может меняться в зависимости от температуры в помещении и влажности. (Стр. 16)

\*3 Если в лотке имеется вода, прибор использует воду для небольшого увлажнения. Если увлажнение не требуется, опустошите лоток.

\*4 Охватываемая площадь означает площадь, на которой изделие работает в режиме [Hi]. Площадь, охватываемая при работе в режиме «Очистка воздуха» соответствует «Стандарт Japan Electrical Manufacturers' Association (JEM1467)», а в режиме «Увлажнение очищенного воздуха» — «Стандарт Japan Electrical Manufacturers' Association (JEM1426)».

- Изделие непригодно для использования в странах с другими напряжением и частотой электропитания. Послепродажное обслуживание не предоставляется.
- Угарный газ — вредное вещество, содержащееся в табаке — с помощью данного прибора не удаляется.

## Дополнительные принадлежности

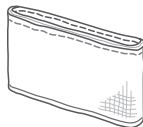
<ul style="list-style-type: none"> <li>• Сменный составной и дезодорирующий HEPA-фильтр 2-в-1 (с функциями пылеулавливания и дезодорирования)</li> </ul>  <p>Модель № <b>F-ZXLS40Z</b></p>	<ul style="list-style-type: none"> <li>• Сменный увлажняющий фильтр</li> </ul> <p><b>Рамка фильтра в комплект не входит.</b></p>  <p>Модель № <b>F-ZXLE40Z</b></p>
---	---

### Позвоните дилеру

Все индикаторы объема воздуха мигают.

Основной прибор поврежден.

Пожалуйста, отсоедините кабель питания и свяжитесь с дилером по поводу ремонта.

Дату изготовления (год, месяц, день) вы можете определить по номеру, расположенному на задней стороне основного изделия.

**XX XX XX**

день

месяц – Январь -- 01, Февраль -- 02 ... Декабрь -- 12

год (последние цифры номера года) – 15 -- 2015 , 16 -- 2016

Установленный производителем в порядке п. 2 ст. 5 Федерального Закона РФ «О защите прав потребителей» срок службы для данного изделия равен 7 годам с даты производства при условии, что изделие используется в строгом соответствии с настоящей инструкцией по эксплуатации и применимыми техническими стандартами.

## Панасоник Корпорэйшн

Веб-сайт: <http://www.panasonic.com>

© Panasonic Corporation 2015

Напечатано в Японии  
VXL4R8950A  
F0915N1105