

Panasonic®

Инструкция по эксплуатации Інструкція з експлуатації Портативный проигрыватель DVD/CD Портативний DVD/CD програвач

Model No. **DVD-KA84**
DVD-LS84

РУССКИЙ ЯЗЫК

українська



Уважаемый покупатель

Благодарим Вас за покупку этой системы.

Чтобы получить оптимальное качество работы системы и обеспечить безопасность, пожалуйста, внимательно прочитайте эту инструкцию перед подключением, работой или регулировкой данного аппарата. Сохраните, пожалуйста, эту инструкцию для дальнейших справок.

Шановний покупець!

Дякуємо вам за придбання даного апарата.

Для досягнення оптимальної продуктивності та безпеки праці прочитайте уважно дану інструкцію.

Перед підключенням, користуванням або настройкою даного апарата просимо повністю ознайомитись із цією інструкцією.

Збережіть даний посібник для звертання до нього у майбутньому.



Номер региона

Плеер воспроизводит DVD-Video, помеченные наклейкой с номером региона "5" или "ALL"

Номер регіону

Програвач відтворює DVD-Video диски з позначкою регіону "5" або "ALL"

Например:

Наприклад:



Если не указано иное, на иллюстрациях в данном руководстве пользователя изображена модель DVD-KA84.

Малюнки у цій інструкції з експлуатації відповідають DVD-KA84, якщо не вказано інше.

Меры предосторожности

Внимательно прочитайте инструкции по эксплуатации перед использованием устройства. Соблюдайте правила техники безопасности, написанные на устройстве и соответствующие инструкции по технике безопасности, перечисленные ниже. Сохраните, пожалуйста, эти инструкции по эксплуатации для дальнейших справок.

- 1) Прочитайте эти инструкции.
- 2) Сохраните эти инструкции.
- 3) Обратите внимание на все предупреждения.
- 4) Соблюдайте все инструкции.
- 5) Не используйте это устройство рядом с водой.
- 6) Протирайте только сухой тканью.
- 7) Не блокируйте никакие вентиляционные отверстия. Устанавливайте в соответствии с инструкциями изготовителя.
- 8) Не устанавливайте вблизи любых источников тепла, таких как радиаторы, калориферы, печи или другие приборы (включая усилители), которые генерируют тепло.
- 9) Располагайте сетевой шнур так, чтобы на него нельзя было наступить. Не допускайте его сдавливания или защемления, особенно в месте расположения вилки, сетевых розеток и в месте его выхода из устройства.
- 10) Используйте только приспособления/принадлежности, указанные производителем.
- 11) Используйте только подставку, стойку, штатив, кронштейн или стол, указанные производителем, или приобретенные вместе с устройством. При использовании подставки на колесиках будьте осторожны при перемещении подставки вместе с устройством, чтобы избежать травмы, и не допускайте опрокидывания подставки с устройством.
- 12) Выключайте устройство из сети во время грозы или в случае, если оно не будет использоваться в течение длительного времени.
- 13) Доверяйте обслуживание только квалифицированному персоналу. Обслуживание требуется в случае какого-либо повреждения устройства, например, сетевого шнура или вилки, попадания жидкости или инородных предметов внутрь устройства, воздействия дождя или влаги, при работе со сбоями или в случае падения.



ПРЕДУПРЕЖДЕНИЕ:

ЧТОБЫ УМЕНЬШИТЬ ОПАСНОСТЬ ВОЗНИКНОВЕНИЯ ПОЖАРА, ПОРАЖЕНИЯ ЭЛЕКТРИЧЕСКИМ ТОКОМ ИЛИ ПОВРЕЖДЕНИЯ ИЗДЕЛИЯ,

- НЕ ПОДВЕРГАЙТЕ ЭТОТ АППАРАТ ВОЗДЕЙСТВИЮ ДОЖДЯ, ВЛАГИ, КАПЕЛЬ ИЛИ БРЫЗГ, И НЕ ПОМЕЩАЙТЕ НА АППАРАТ НИКАКИЕ ПРЕДМЕТЫ, НАПОЛНЕННЫЕ ВОДОЙ, НАПРИМЕР, ВАЗЫ.
- ИСПОЛЬЗУЙТЕ ТОЛЬКО РЕКОМЕНДУЕМЫЕ ПРИНАДЛЕЖНОСТИ.
- НЕ СНИМАЙТЕ КРЫШКУ (ИЛИ ЗАДНЮЮ КРЫШКУ); ВНУТРИ НЕТ ЧАСТЕЙ ДЛЯ ОБСЛУЖИВАНИЯ ПОЛЬЗОВАТЕЛЕМ. ЗА ОБСЛУЖИВАНИЕМ ОБРАЩАЙТЕСЬ К КВАЛИФИЦИРОВАННОМУ ОБСЛУЖИВАЮЩЕМУ ПЕРСОНАЛУ.

ПРЕДОСТЕРЕЖЕНИЕ!

- НЕ СЛЕДУЕТ УСТАНАВЛИВАТЬ ИЛИ РАЗМЕЩАТЬ ДАННЫЙ АППАРАТ В КНИЖНОМ ШКАФУ, ВСТРОЕННОМ ШКАФУ ИЛИ ДРУГОМ ОГРАНИЧЕННОМ ПРОСТРАНСТВЕ ДЛЯ ТОГО, ЧТОБЫ СОХРАНИТЬ УСЛОВИЯ ХОРОШЕЙ ВЕНТИЛЯЦИИ. УДОСТОВЕРЬТЕСЬ, ЧТО ШТОРЫ И ДРУГИЕ ПОДОБНЫЕ ПРЕДМЕТЫ НЕ ПРЕПЯТСТВУЮТ НОРМАЛЬНОЙ ВЕНТИЛЯЦИИ ДЛЯ ПРЕДОТВРАЩЕНИЯ РИСКА ПОРАЖЕНИЯ ЭЛЕКТРИЧЕСКИМ ТОКОМ ИЛИ ВОЗНИКНОВЕНИЯ ПОЖАРА ИЗ-ЗА ПЕРЕГРЕВА.
- НЕ ЗАКРЫВАЙТЕ ВЕНТИЛЯЦИОННЫЕ ОТВЕРСТИЯ АППАРАТА ГАЗЕТАМИ, СКАТЕРТЯМИ, ШТОРАМИ И ПОДОБНЫМИ ПРЕДМЕТАМИ.
- НЕ РАЗМЕЩАЙТЕ НА АППАРАТ ИСТОЧНИКИ ОТКРЫТОГО ПЛАМЕНИ, ТАКИЕ, КАК ГОРЯЩИЕ СВЕЧИ.
- ВЫБРАСЫВАЙТЕ БАТАРЕИ В МУСОР, УЧИТЫВАЯ ОХРАНУ ОКРУЖАЮЩЕЙ СРЕДЫ.

ПРЕДОСТЕРЕЖЕНИЕ!

В ЭТОМ УСТРОЙСТВЕ ИСПОЛЬЗУЕТСЯ ЛАЗЕР. ПРИМЕНЕНИЕ РЕГУЛИРОВОК И НАСТРОЕК, ОТЛИЧНЫХ ОТ НИЖЕОПИСАННЫХ, МОЖЕТ ПРИВЕСТИ К ОПАСНОМУ ЛАЗЕРНОМУ ОБЛУЧЕНИЮ. НЕ ОТКРЫВАЙТЕ КРЫШКУ И НЕ ПРОИЗВОДИТЕ РЕМОНТ САМИ—ЛУЧШЕ ПОРУЧИТЬ ЭТО КВАЛИФИЦИРОВАННОМУ СПЕЦИАЛИСТУ.

Сетевая розетка должна быть расположена вблизи оборудования, и быть легко доступной. Вилка сетевого шнура питания должна оставаться в сети доступной. Чтобы полностью отсоединить этот аппарат от сети переменного тока, отсоедините вилку сетевого шнура питания от розетки переменного тока.

Это изделие может принимать радио помехи, обусловленные переносными телефонами. Если такие помехи являются очевидными, увеличьте, пожалуйста, расстояние между изделием и переносным телефоном.

ЭТОТ АППАРАТ ПРЕДНАЗНАЧЕН ДЛЯ ИСПОЛЬЗОВАНИЯ В КЛИМАТЕ СРЕДНЕЙ ПОЛОСЫ.

Маркировка продукта находится на нижней панели устройств.

Предосторожности при прослушивании в наушниках

- Не воспроизводите звук через наушники с большой громкостью. Эксперты по слуху не рекомендуют длительное непрерывное прослушивание в наушниках.
- Если вы ощущаете звон в ушах, уменьшите уровень громкости или прекратите использование.
- Не пользуйтесь устройством во время управления транспортным средством. Это может привести к дорожному происшествию и является незаконным во многих странах.
- Вы должны быть очень осторожно или временно прекратить использование устройства в потенциально опасных ситуациях.
- Хотя ваши наушники имеют открытую конструкцию, чтобы вы могли слышать внешние звуки, не увеличивайте громкость до уровня, когда вы не сможете слышать, что происходит вокруг вас.
- Чрезмерная громкость звука в наушниках может вызвать потерю слуха.

Во избежание повреждения

Избегайте следующего:

- Распылять горючие инсектициды рядом с аппаратом.
- Давить на ЖК-экран.
- Касаться линзы и других деталей лазерного считывающего элемента. Нельзя использовать аппарат в следующих местах:
 - Там, где много песка, например, на пляже.
 - Поместив аппарат на подушку, диван или нагревающуюся аппаратуру, например, на усилитель звука.

Не оставляйте аппарат в невентилируемом автомобиле и не подвергайте его воздействию прямых солнечных лучей или высоких температур.

ПРЕДУПРЕЖДЕНИЕ

Водитель не должен управлять или видеть данный блок при управлении автомобилем.

Это отвлекает водителя и может привести к столкновению, что может стать причиной травмы или повреждения имущества.

Не держите аппарат на коленях в течение продолжительного времени. Аппарат нагревается и может причинить ожоги.

Батареи

1 Аккумуляторный блок (Ионно-литиевый аккумуляторный блок)

- Используйте данное устройство для подзарядки аккумуляторного блока.
- Используйте аккумуляторный блок только с указанным плеером. (Не используйте плеер вне помещения, если идет снег или дождь. (Аккумуляторный блок не является влагонепроницаемым.)
- Не допускайте попадания грязи, песка, жидкостей или других инородных веществ на контакты.
- Не прикасайтесь к контактам блока (+ и -) металлическими предметами.
- Не разбирайте, не передылайте, не нагревайте и не бросайте в огонь.
- Не нагревать и не подвергать воздействию огня.
- Не оставляйте батареи в автомобиле под воздействием прямых солнечных лучей на длительное время при закрытых окнах и дверях.
- Не храните аккумуляторный блок при температуре выше 60 °C.

В случае попадания электролита на руки или одежду, тщательно смойте его водой.

При попадании электролита в глаза, ни в коем случае не трите их. Промойте обильным количеством воды и обратитесь к врачу.

2 Утилизация батареи

Перед утилизацией изучите и выполняйте местные нормативные требования.

Примечание о заряжаемой батарее

Батарея может утилизироваться.

См. местные положения по утилизации.

Сетевой адаптер

Этот сетевой адаптер работает в сетях переменного тока напряжением от 100 В до 240 В.

Однако

- Вам следует приобрести соответствующий переходник для вилки адаптера, если она не соответствует сетевой розетке.

Предупреждение

Опасность пожара, взрыва и ожогов. Не разбирайте, не нагревайте выше 60 °C и не поджигайте.

ПРЕДУПРЕЖДЕНИЕ

При неправильной замене аккумулятора возникает опасность взрыва. Производите замену, используя только тот же тип аккумулятора, или равноценный ему, рекомендованный производителем. Размещение в отходы использованных аккумуляторов производить согласно инструкциям производителя.

— Если Вы увидите такой символ—



Информация по обращению с отходами для стран, не входящих в Европейский Союз

Действие этого символа распространяется только на Европейский Союз. Если Вы собираетесь выбросить данный продукт, узнайте в местных органах власти или у дилера, как следует поступать с отходами такого типа.

Данное устройство должно использоваться на территории Российской Федерации в соответствии с законодательством для радиосредств Малого Радиуса Действия.



ИНФОРМАЦИЯ О СЕРТИФИКАЦИИ ПРОДУКЦИИ

Портативный проигрыватель DVD/CD дисков Panasonic модели DVD-LS84, DVD-KA84 с зарядным устройством модель RFEA217W сертифицирован

ОРГАНОМ ПО СЕРТИФИКАЦИИ ПРОДУКЦИИ "ГОСТ-АЗИЯ", (Регистрационный номер в Госреестре - РОСС СГ.0001.11ВZ02)

Сертификат соответствия:	№ РОСС СГ.ВZ02.В07139
Сертификат соответствия выдан:	12 декабря 2008 года
Сертификат соответствия действителен до:	12 декабря 2011 года
Модели DVD-LS84, DVD-KA84 Panasonic соответствуют требованиям нормативных документов:	ГОСТ Р МЭК 60065-2005, ГОСТ Р 22505-97, ГОСТ Р 51515-99, ГОСТ Р 51317.3.2-2006, ГОСТ Р 51317.3.3-99
Срок службы	7 (семь) лет

Информация для покупателя

Название продукции:	Портативный проигрыватель DVD/CD
Название страны производителя:	Китай
Название производителя:	Панасоник Корпорэйшн
Юридический адрес:	1006 Кадома, Осака, Япония
Дата производства: Вы можете уточнить год и месяц по серийному номеру на табличке. Пример маркировки—Серийный номер № XX1AXXXXXX (X-любая цифра или буква) Год: Третья цифра в серийном номере (1—2001, 2—2002, ... 0—2010) Месяц: Четвертая буква в серийном номере (A—Январь, В—Февраль, ...L—Декабрь) Примечание: Сентябрь может указываться как "S" вместо "I".	
Дополнительная информация:	Пожалуйста внимательно прочитайте инструкцию по эксплуатации.

Установленный производителем в порядке п. 2 ст. 5 федерального закона РФ "О защите прав потребителей" срок службы данного изделия равен 7 годам с даты производства при условии, что изделие используется в строгом соответствии с настоящей инструкцией по эксплуатации и применимыми техническими стандартами.

Содержание

Начало работы	
Меры предосторожности	2
Аксессуары	3
Подготовка	
1 Установка аккумуляторного блока	4
2 Зарядка аккумуляторного блока	4
3 Регулирование угла ЖК-экрана	4
Диски, которые могут воспроизводиться	5
Воспроизведение	
Воспроизведение дисков	6
Полезные функции	7
Использование караоке	7
Воспроизведение программы/плейлисты	8
Воспроизведение дисков HighMAT™	8
Воспроизведение CD с использованием меню	8
Воспроизведение WMA/MP3, JPEG и MPEG4/DivX	8
О DivX VOD содержании	9
Рекомендации по созданию дисков данных	9
Настройки	
Использование экранных меню	10
Изменение настроек плеера	13
Работа в различных ситуациях	
Использование в автомобиле	14
Использование устройства с другим оборудованием. . .	16
Ссылка	
Обслуживание	17
Спецификации	17
Руководство по устранению неисправностей	18
Часто задаваемые вопросы	19
Индекс	Задняя крышка

Аксессуары



- 1 **Аудио/видеокабель**
- 1 **Сетевой адаптер**
- 1 **Сетевой шнур**
 - Только для использования с данным устройством. Не использовать с другим оборудованием.
 - Также не использовать шнуры от другого оборудования с данным устройством.
- 1 **Автомобильный DC-адаптер**
- 1 **Кронштейн для головногоника DVD-KA84**
- 1 **Заряжаемая батарея**

Входит в комплект поставки	Приобретается дополнительно
CGR-H711	CGR-H701 CGR-H712

- В зависимости от батареи время воспроизведения может отличаться. (→ 4, Примерное время зарядки и воспроизведения (часов))
- CGR-H711 недоступен как опция. При покупке запасных частей спрашивайте батарею из перечисленных выше.

Подготовка

1 Установка аккумуляторного блока

(когда устройство выключено)

На рисунках показан CGR-H711; тем не менее, шаги для CGR-H712 или CGR-H701 (опция) являются одинаковыми.

Нижняя панель данного устройства

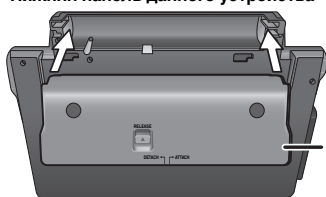

Аккумуляторный блок

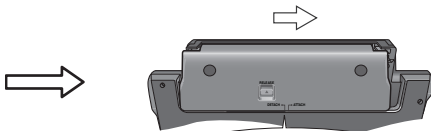

Защелкните на месте

Убедитесь, что он надежно зафиксирован.

■ Отсоединение

- Выключите устройство перед отсоединением аккумуляторного блока.

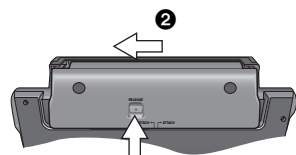

1 Нажмите и удерживайте

Если устройство не будет использоваться длительное время

- Извлечение батареи (→ вверх).
- (Даже когда устройство выключено, есть остаточное напряжение в устройстве, что может привести к неправильной работе).
- Подзарядите аккумуляторный блок для повторного использования.

2 Зарядка аккумуляторного блока

При продаже аккумуляторный блок не заряжен. Зарядите перед первым использованием.



При подключении сетевого шнура устройство будет находиться в режиме ожидания (светится индикатор [⏻]). Пока сетевой адаптер будет включен в розетку, первичная цепь будет находиться под напряжением.

Экономия электроэнергии

Даже в выключенном состоянии устройство потребляет 0,4 Вт электроэнергии. Если устройство не будет использоваться в течение длительного времени, выключите его вилку из сетевой розетки.

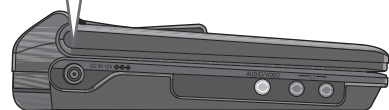

1 DC IN 12V

Сетевой адаптер (Входит в комплект поставки)

Сетевой шнур (Входит в комплект поставки)

2 К домашней сетевой розетке

3

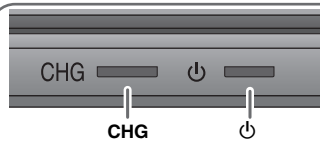

Начата

Завершена

[⏻] гаснет → светится*
[CHG] светится → гаснет

*Только при зарядке с выключенным устройством.

[⏻] индикатор

При подключении устройства к источнику AC этот индикатор горит в дежурном режиме и гаснет, когда устройство включается.

- Данное устройство может работать от сетевого адаптера и сетевого шнура без подзарядки.
- Вы также можете использовать данное устройство без зарядки при подключении к автомобильному DC-адаптеру. (→ 15, Подключение автомобильного адаптера постоянного тока)

Продолжительность зарядки:

→ вниз, Примерное время зарядки и воспроизведения (часов)

По окончании зарядки отсоедините сетевой адаптер и сетевой шнур.

3 Регулирование угла ЖК-экрана



- При транспортировке устройства: закрывайте ЖК-экран. Не держите за ЖК-экран.
- Функции, управляемые аппаратными кнопками, деактивируются при закрытии ЖК-экрана.

Примерное время зарядки и воспроизведения (часов)

Аккумуляторный блок	Зарядка (когда устройство выключено) (при 20 °C)	Воспроизведение (при комнатной температуре с использованием наушников)			
		Уровень яркости ЖК-экрана			ЖК-экран выкл.
		-5	0	5	
CGR-H711*	4	7	4,5	3	9
CGR-H712 (не прилагается)	7	14	9	6	18
CGR-H701 (не прилагается)	4	6,5	4	2,5	8

- * недоступно как опция
- Время, указанное слева, может отличаться в зависимости от использования.
- Изменение яркости ЖК-экрана (→ 7, При выборе "USER MODE").

Проверка остаточного заряда аккумуляторного блока

При включении устройства (→ 6) и питании от батареи

Нажмите кнопку [DISPLAY] для проверки индикатора на ЖК-экране (показывается в течение нескольких секунд).

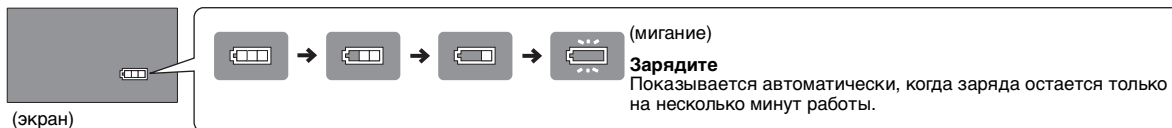

Диски, которые могут воспроизводиться

Диски, имеющиеся в продаже

Диск Логотип	Обозначается в данной инструкции как	Примечания
	DVD-V	Диски с записями фильмов и музыки высокого качества
	VCD	Музыкальные диски с видео Включая SVCD (Соответствующие стандарту IEC62107)
	CD	Музыкальные диски

■ Диски, которые не могут воспроизводиться

Blu-ray, диски HD DVD, AVCHD, DVD-Audio, версия 1.0 DVD-RW, DVD-ROM, CD-ROM, CDV, CD-G, SACD, фото-CD, DVD-RAM, которые нельзя извлечь из картриджей, 2,6-GB и 5,2-GB DVD-RAM и "Chaoji VCD" доступные на рынке, включая CVD, DVCD и SVCD, которые не соответствуют IEC62107.

Записанный диск (○ : Доступно — : Недоступно)

Диск Логотип	Записано на DVD-рекордере и т. д.		Записанные на персональном компьютере и т. п.					Нужна финализация **
	DVD-VR *2	DVD-V *3	WMA	MP3	JPEG	MPEG4	DivX	
	○	—	—	○	○	○	○	Нет необходимости
	○	○	—	○	○	○	○	Необходима
	○	○	—	—	—	—	—	Необходима
+R/+RW	—	(○)	—	—	—	—	—	Необходима
+R DL	—	(○)	—	—	—	—	—	Необходима
CD-R/RW*1	—	—	○	○	○	○	○	Необходима*5

● Существует вероятность невозможности воспроизведения указанных выше дисков по причине их типа, состояния записи, способа записи и способа создания файлов (→ 9, Рекомендации по созданию дисков данных).

*1 Данное устройство может воспроизводить CD-R/RW, записанные в формате CD-DA или видеоформате. (WMA MP3 JPEG Данное устройство также воспроизводит диски HighMAT.)

*2 Диски, записанные на DVD-рекордерах, DVD-видеокамерах и пр., с использованием версии 1.1 формата видеозаписи (объединенный стандарт видеозаписи).
Для DVD-R DL: Диски, записанные на DVD-рекордерах, DVD-видеокамерах и пр., с использованием версии 1.2 формата видеозаписи (объединенный стандарт видеозаписи).

*3 Диски, записанные на DVD-рекордерах или DVD-видеокамерах с использованием формата видео DVD.

Для +R/+RW и +R DL: Диски, записанные с использованием формата, отличного от DVD-формата – некоторые функции использовать невозможно.

*4 Процесс, позволяющий воспроизведение на совместимом оборудовании. Для воспроизведения диска, который отображается как "Необходимый" на данном устройстве, диск сначала нужно финализировать на устройстве, на котором он был записан.

*5 Этого также можно достичь путем закрытия сессии.

Воспроизведение дисков

Терминалы наушников [🎧]
Стереовыход на наушники φ 3,5 мм

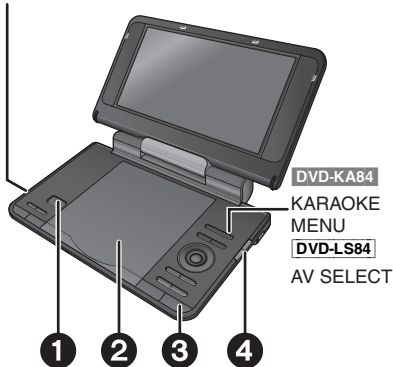

- 1 **Откройте крышку.**
- 2 **Вставьте диск и закройте крышку.**
 - Установите двухсторонние диски так, чтобы этикетка для стороны, которую вы хотите воспроизвести, была обращена вверх.
 - **DVD-RAM:** Перед использованием извлеките диски из их картриджей.
 - Некоторые диски начинают воспроизводиться автоматически при включении устройства.
- 3 **Нажмите и удерживайте.** Устройство автоматически включится и начнется воспроизведение.
 - **[DVD-LS84]** Когда отображается "AUX" нажмите [AV SELECT] для выбора "DISC" (→ 16, Просмотр видео с другого оборудования)
- 4 **Отрегулируйте громкость.** При использовании наушников уменьшите громкость перед их подключением.

- Для изменения языка на дисплее → 13, Язык меню
- Для воспроизведения аудио (MP3), изображений (JPEG) или видео (MPEG4 DivX) на DVD-RAM с записанными названиями (DVD-VR), выберите "Воспроизв. диска данных" (→ 12, Другое меню).
- При остановке устройство автоматически отключается через 15 минут (примерно 5 минут при использовании батареи).
- На +R/+RW-дисках суммарное количество заголовков может отображаться некорректно.
- В случае возникновения проблем обращайтесь к руководству по устранению неисправностей (→ 18).

Примечание

При отображении меню диски продолжают вращаться. Нажмите [■ -OFF] после завершения, чтобы сохранить мотор устройства.

Операции

	Включение устройства/ воспроизведение	Когда устройство выключено: Нажмите и держите нажатой для включения питания и начала воспроизведения. Когда устройство включено: Нажмите для начала воспроизведения.
	Пауза	Нажмите [▶ ON] для продолжения воспроизведения.
	Стоп	Позиция запоминается, когда на экране появляется сообщение "Нажать PLAY для продолжения воспроизведения". • Нажмите [▶ ON] для возобновления. (Возобновить воспроизведение) Открытие крышки диска или нажатие [■ -OFF] при отображении "Нажать PLAY для продолжения воспроизведения" на экране отменяет запомненную позицию.
	Выключение устройства	Нажмите и удерживайте, пока не отобразится "OFF".
	Пропуск	Нажмите [◀◀, ▶▶]. DVD-VR Можно также перейти на маркеры.
	Поиск	Нажмите и держите нажатой [◀◀, ▶▶] (до 5 шагов). Нажмите [▶ ON] для возврата к нормальному воспроизведению.
	Замедленное воспроизведение	DVD-VR DVD-V VCD Нажмите и держите нажатой [◀◀, ▶▶] (до 5 шагов) в режиме паузы. Нажмите [▶ ON] для возврата к нормальному воспроизведению. VCD [▶▶] только
	Верхнее меню	DVD-V
	Воспроизведение программ	DVD-VR (→ 8)
	Меню воспроизведения	WMA MP3 JPEG MPEG4 DivX (→ 8)
	Меню	DVD-V
	Воспроизведение списков	DVD-VR (→ 8)
	Меню навигации	WMA MP3 JPEG MPEG4 DivX (→ 8)
	Возврат	Возвращает к предыдущему экрану. VCD (с контролем воспроизведения) Возвращает в меню.
	Операции в меню	Нажмите [▲ ▼◀ ▶] для выбора позиции и нажмите [ENTER] для подтверждения.
	Выбор номера	VCD (с контролем воспроизведения) ① Пока отображается меню диска, нажмите [DISPLAY] для вывода на дисплей экранных меню. ② Нажмите [▲ ▼] для выбора "Выбор номера". ③ Нажмите [▶], затем [▲ ▼] для ввода номера. • Нажмите и удерживайте кнопку [▲ ▼] для более быстрого изменения. ④ Нажмите [ENTER].
	Покадровый просмотр	DVD-VR DVD-V VCD В режиме паузы нажмите [◀ ▶]. VCD [▶] только
	Пропуск группы	WMA MP3 JPEG MPEG4 DivX Нажмите [▲ ▼]. • Не работает при паузе.

Полезные функции

Выбор режима просмотра изображения формата 4:3 на ЖК-экране



Нажмите для изменения.

- | | |
|------------------------|---------------------------|
| MONITOR NORMAL: | Обычный |
| MONITOR FULL: | Растянутый по горизонтали |
| MONITOR OFF: | Отсутствует изображение |
- Если вы не пользуетесь ЖК-экраном устройства, выберите "MONITOR OFF" для экономии электроэнергии. (Индикатор [⏻] мигает)
 - При закрытии ЖК-экран выключается автоматически.

Настройка качества изображения на ЖК-экране



Нажмите для изменения.

- | | |
|-------------------|---|
| DAYLIGHT: | Воспроизведение изображения с большей яркостью. |
| MOONLIGHT: | Воспроизведение изображения с большей темнотой. |
| USER MODE: | → вниз |

■ При выборе "USER MODE"

Нажмите [▲▼] для выбора позиции и [◀▶] для изменения настройки.

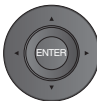

- | | |
|----------------|---|
| BRIGHT: | Регулировка яркости изображения (-5 до 5) |
| COLOUR: | Регулировка тени цвета изображения. (-5 до 5) |

• Выход из экрана меню: Нажмите [RETURN].

Отображение состояния воспроизведения (Быстрый OSD)

■ Основные параметры

DISPLAY

Нажмите два раза.

Пример: **DVD-V**

Текущий воспроизводимый номер Прошедшее время воспроизведения



■ Дополнительные параметры

DISPLAY

Нажмите три раза.

Пример: **DVD-V**

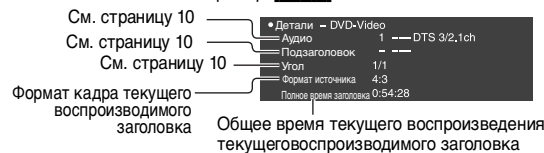

- **MPEG4 DivX** Информация о видео и аудио в процессе воспроизведения не отображается.
- Для выхода из окна: Нажмите [RETURN].

Повторное воспроизведение

(Только когда может отображаться прошедшее время воспроизведения. **JPEG**: вы можете использовать, даже если нет отображения прошедшего времени воспроизведения.)

DVD-KA84

Выберите "Повторить" в Меню воспроизв. (→ 11).

DVD-LS84



В процессе воспроизведения нажмите несколько раз, чтобы выбрать контент для повтора.

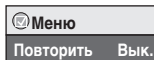

Использование караоке

DVD-KA84

- 1 Подключите микрофон в гнездо для микрофона (MIC).



- 2 Вставьте диск караоке и включите питание. (→ 6, Воспроизведение дисков)
Вводится режим караоке (меню караоке появится на несколько секунд), после чего начинается воспроизведение диска.

- 3 Начните караоке.

Настройте громкость микрофона и уровень эха

- 1 Нажмите [KARAOKE MENU], чтобы вывести на экран "KARAOKE MENU".

KARAOKE MENU

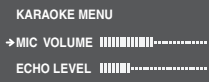

- 2
 - ① Нажмите на [▲▼] для выбора "MIC VOLUME" или "ECHO LEVEL".
 - ② Нажмите на [◀▶], чтобы сменить установку. (MIC VOLUME : от 0 до +14, ECHO LEVEL : от 0 до +7)
 - Для выхода из окна: Нажмите [KARAOKE MENU]

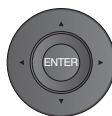

- Использование функции караоке возможно также в таких случаях.
 - Используя передатчик FM (→ 15), направьте аудиозапись с караоке на радио FM и слушайте караоке в автомобиле и т.п.
 - Подключите этот аппарат к телевизору и пр. (→ 16) и воспроизводите караоке на большем экране, с большей громкостью и т.д.
- Если при использовании микрофона слышится эхо, передвиньте микрофон подальше от колонок или уменьшите громкость.

Воспроизведение программы/плейлисты

DVD-VR

- Названия появляются только, если они были введены.
- Вы не можете редактировать плейлисты и названия.

1 Для воспроизведения программ:

- ### Для проигрывания списков воспроизведения:
- Только если диск содержит список воспроизведения.

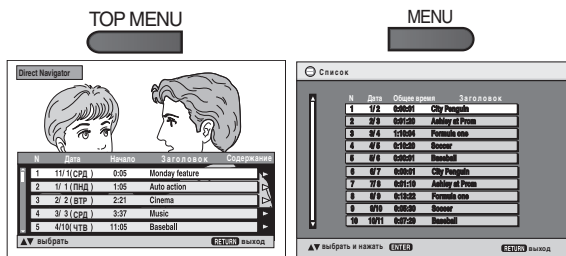

2 Нажмите [▲▼] для выбора программы или списка воспроизведения и нажмите [ENTER].

- Нажмите [▶] для показа содержимого программы (только при воспроизведении программы).
- Выход из экрана меню: Нажмите [RETURN].

Воспроизведение дисков HighMAT™

WMA MP3 JPEG

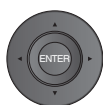

Пока отображается меню Нажмите [▲▼◀▶] для выбора позиций и нажмите [ENTER].



Меню: Служит для перехода в следующее меню, которое показывает списки воспроизведения или другое меню.



Список: Начнется воспроизведение.

- Для возврата к экрану меню нажмите [TOP MENU], затем несколько раз нажмите [RETURN].
- Для изменения фона меню нажмите [DISPLAY]. Фон сменится на фон, записанный на диске.
- Отображение/аннулирование экрана дисплея: нажмите [TOP MENU].

Выбор из списка

1. Нажмите [MENU].
2. Нажмите [◀], затем [▲▼] для переключения между списками "Список", "Группа" и "Содержание".
3. Нажмите [▶] потом [▲▼] для выбора элемента и нажмите [ENTER].

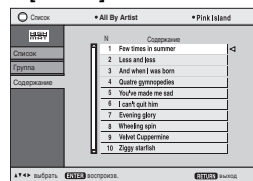

- Выход из экрана меню: Нажмите [MENU].

Воспроизведение CD с использованием меню

CD

Названия появляются с воспроизведением текста CD.

1 Пример: CD с функцией текста

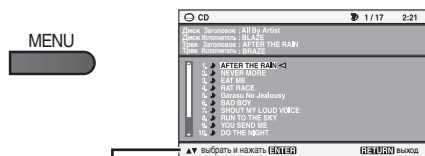

Нажмите [DISPLAY] для переключения между сообщениями с рекомендациями и индикатором состояния воспроизведения.

2 Нажмите [▲▼] для выбора композиции и нажмите [ENTER].



- Выход из экрана меню: Нажмите [RETURN].

Воспроизведение WMA/MP3, JPEG и MPEG4/DivX

WMA MP3 JPEG MPEG4 DivX

Выберите "Воспроизв. диска данных" (→ 12, Другое меню) в следующих случаях:

- Для воспроизведения дисков HighMAT без использования функции HighMAT
- Для воспроизведения аудио (**MP3**), изображений (**JPEG**) или видео (**MPEG4 DivX**) на DVD-RAM с записанными названиями (**DVD-VR**)
- Для возврата к воспроизведению глав (**DVD-VR**) выберите "Воспроизв. DVD-VR" в "Другое меню" (→ 12).

Воспроизведение элементов по порядку (Меню воспроизведения)

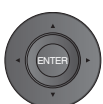

Пока отображается меню Нажмите [▲▼] для выбора "Все", "Аудио", "Картинка" или "Видео" и нажмите [ENTER].

- Отображение/аннулирование экрана дисплея: Нажмите [TOP MENU].



Воспроизведение с выбранного элемента (Меню навигации)

1 Нажмите [MENU] один раз.



Нажмите один раз.



2 Нажмите [▲▼◀▶] для выбора группы и нажмите [ENTER].

- Для воспроизведения композиций группы по порядку: Нажмите [ENTER].
- Для начала воспроизведения с выбранной композиции: Нажмите [▲▼] для выбора и нажмите [ENTER].

Номер группы и содержания, воспроизводимого в настоящее время

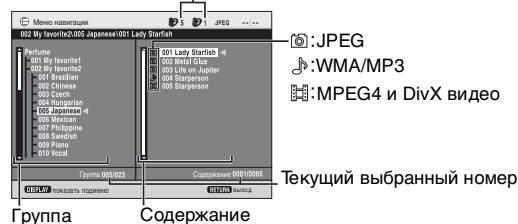

- Чтобы прослушивать файлы WMA/MP3 во время показа на экране изображения JPEG Сначала выберите файл JPEG, а затем выберите файл WMA/MP3. (Обратный порядок выбора не действует.)
- Выход из экрана: Нажмите [MENU].

Использование подменю

- 1 Нажмите [MENU].
- 2 Нажмите [DISPLAY].
- 3 Нажмите [▲ ▼] для выбора подменю и нажмите [ENTER].

Подменю

Мульти	Группы и содержание
Список	Только содержание
Дерево	Только группы
Пиктограмма	Эскизы изображений JPEG
Следующая группа	К следующей группе
Предыдущая группа	К предыдущей группе
Все	Все содержание
Аудио	Только файлы WMA/MP3
Картинка	Только файлы JPEG
Видео	MPEG4 и DivX только видео
Помощь	Для переключения между сообщениями с рекомендациями и индикатором состояния воспроизведения
Искать	Для поиска по группе или названию содержания (→ вниз)

Поиск по группе или названию содержания

- 1 Нажмите [MENU].
- 2 Нажмите [◀ ▶] и выделите название группы для поиска группы или название композиции для поиска композиции.
- 3 Нажмите [DISPLAY].
- 4 Выберите "Искать" и нажмите [ENTER].
- 5 Нажмите [▲ ▼] для выбора символа и нажмите [ENTER].
 - Повторите для ввода другого символа.
 - Поиск также включает строчные буквы.
 - Нажмите и удерживайте нажатой [◀▶] для пропуска между A, E, I, O и U.
 - Нажмите [◀] для удаления символа.
 - Сотрите звездочку (*) для поиска названий, начинающихся с этого символа.
- 6 Нажмите [▶] для выбора "Искать" и нажмите [ENTER]. Появляется окно результатов поиска.
- 7 Нажмите [▲ ▼] для выбора группы или содержимого и нажмите [ENTER].



О DivX VOD содержании

DivX Видео по запросу (VOD) контент шифруется для защиты авторских прав. Для воспроизведения контента DivX VOD на данном устройстве вам сначала нужно зарегистрировать устройство.

Выполните соответствующие инструкции по приобретению DivX VOD контента для ввода регистрационного кода устройства и регистрации устройства. Для получения более подробной информации о DivX VOD, посетите www.divx.com/vod.

Отображение регистрационного кода устройства (→ 13, DivX регистрация)

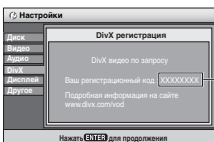

- Рекомендуем записать данный код для справки в будущем.
- После воспроизведения DivX VOD контента в первый раз регистрационный код будет отображаться в "DivX регистрация". Не используйте этот регистрационный код для покупки DivX VOD контента. Если вы используете данный код для покупки DivX VOD контента, а затем воспроизводите контент на этом устройстве, вы больше не сможете воспроизводить любой контент, который вы купили с использованием предыдущего кода.
- Если вы покупаете DivX VOD контент с использованием регистрационного кода, отличного от кода данного устройства, вы не сможете воспроизводить данный контент. ("Ошибка авторизации" отображается).

Что касается DivX контента, который можно воспроизводить только определенное количество раз

Некоторый DivX VOD контент можно воспроизводить только определенное количество раз. При воспроизведении данного контента отображается оставшееся число воспроизведений. Вы не можете воспроизводить данный контент, когда количество оставшихся воспроизведений равно нулю. ("Прокат закончен" отображается.) При воспроизведении данного контента

- Количество оставшихся воспроизведений уменьшается на единицу, если – вы выключаете устройство или отображаете "Настройки" меню.
- вы нажимаете [■] два раза.
- вы нажимаете [◀▶] (пропуск или поиск) и пр. и переходите к другому контенту.

Рекомендации по созданию дисков данных

Формат: WMA

Диск: CD-R/RW

Расширение: ".WMA", ".wma"

Ссылка:

- Совместимая степень сжатия: между 48 кбит/сек и 320 кбит/сек
- Вы не можете воспроизводить файлы WMA, которые имеют защиту от копирования.
- Данное устройство несовместимо с файлами Multiple Bit Rate (MBR: это файл, который имеет содержание, записанное с различной скоростью передачи битов).

Формат: MP3

Диск: DVD-RAM, DVD-R/RW, CD-R/RW

Расширение: ".MP3", ".mp3"

Ссылка:

- Частота выборки: DVD-RAM, DVD-R/RW : 11,02; 12; 22,05; 24; 44,1 и 48 кГц
CD-R/RW : 8; 11,02; 12; 16; 22,05; 24; 32; 44,1 и 48 кГц
- Совместимая степень сжатия: между 32 кбит/сек и 320 кбит/сек
- Это устройство несовместимо с тегами ID3.

Формат: JPEG

Диск: DVD-RAM, DVD-R/RW, CD-R/RW

Расширение: ".JPG", ".jpg", ".JPEG", ".jpeg"

Ссылка:

- Отображаются JPEG-файлы, снятые на цифровой камере, которая соответствует стандарту DCF (Design rule for Camera File system) версии 1.0.
 - Файлы, которые были изменены, исправлены или сохранены с использованием компьютерного программного обеспечения редактирования изображений, могут не отображаться на экране.
- Данное устройство не может воспроизводить движущиеся изображения, PROGRESSIVE JPEG, MOTION JPEG и другие такие же форматы, неподвижные изображения, отличающиеся от JPEG (например, TIFF), или воспроизводить изображения с прикреплённым звуком.

Формат: MPEG4

Диск: DVD-RAM, DVD-R/RW, CD-R/RW

Расширение: ".ASF", ".asf"

Ссылка:

- Вы можете воспроизводить на данном устройстве MPEG4 данные [соответствующие спецификации SD VIDEO (стандарт ASF)/MPEG4 (простой профиль) видеосистема/G.726 аудиосистема], записанные с использованием Panasonic мультикамер SD или DVD-рекордеров.
- Дата записи может отличаться от фактической даты.

Формат: DivX

Диск: DVD-RAM, DVD-R/RW, CD-R/RW

Расширение: ".DIVX", ".divx", ".AVI", ".avi"

Ссылка:

- Воспроизведение всех версий видео DivX (включая DivX® 6) [видеосистема DivX/MP3, Dolby Digital или аудиосистема MPEG] со стандартным воспроизведением медиа-файлов DivX®.
- Функции, добавляемые с использованием DivX Ultra, не поддерживаются.
- DivX файлы более 2 GB или без индекса могут воспроизводиться на устройстве неправильно.
- Данное устройство поддерживает все разрешения максимум до 720×480 (NTSC)/720×576 (PAL).
- Вы можете выбирать до 8 типов аудио и субтитров на данном устройстве.

- При создании групп вне корневого каталога, например, "002 group" на иллюстрации ниже, восьмая и следующие группы будут отображаться на экранном меню на одной вертикальной линии.

- Изображения на экранном меню и на экране компьютера могут отличаться.
- Данное устройство не может воспроизводить файлы, записанные посредством пакетной записи.

Наименование папок и файлов на дисках с данными

(На данном устройстве файлы обрабатываются как контент, а папки обрабатываются как группы.)

Во время записи присвойте имена папкам и файлам. Это должны быть номера с одинаковым количеством цифр, которые должны указываться в порядке, в котором вы хотите воспроизводить их (это может работать не всегда).

Пример: MP3

корневая папка

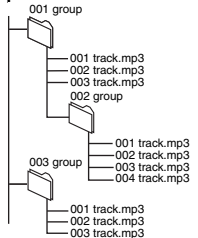

DVD-RAM

- Диски должны соответствовать UDF 2.0.

DVD-R/RW

- Диски должны соответствовать мосту UDF (UDF 1.02/ISO9660).
- Это устройство несовместимо с многосессионной записью. Будет воспроизводиться только текущая сессия.

CD-R/RW

- Диски должны соответствовать стандарту ISO9660 уровня 1 или 2 (за исключением расширенных форматов).
- Данное устройство совместимо с многосессионной записью, но если имеется множество сессий, то потребуются больше времени, чтобы начать воспроизведение. Чтобы избежать этого, сохраняйте минимальное количество сессий.

Использование экранных меню

1

DISPLAY
Нажмите один раз.

например
DVD-V

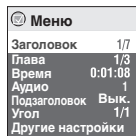

2

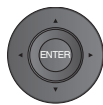

- ① Нажмите [▲▼] для выбора меню.
 - ② Нажмите [ENTER] для перехода к следующему меню и [▲▼] для выбора элемента.
 - ③ Нажмите [ENTER] для подтверждения.
- Повторите шаги, если нужно.

- Показанные позиции различаются в зависимости от типа программного обеспечения.
- Некоторые элементы можно изменить, нажав [▶] вместо [ENTER].
- Некоторые функции работают только при воспроизведении.
- Нажмите [◀] для перехода к предыдущему меню. Если это не возможно, выйдите из окна (→ вниз) и повторите шаги выше для перехода к предыдущему меню.
- Выход из экрана меню: Нажмите [RETURN].

Главное меню

Программа, Группа, Заголовок Глава, Трек, Список Содержание	Чтобы начать с определенной позиции • Нажмите [▲▼] Для выбора и нажмите [ENTER]. • Нажмите и удерживайте кнопку [▲▼] для более быстрого изменения.
Время	Для поступательного пропуска (только время спящего режима для воспроизведения) DVD-VR DVD-V (за исключением +R/+RW) DivX 1. Нажмите [ENTER] два раза, чтобы отобразить индикатор спящего режима. 2. Нажмите [▲▼] для выбора времени и нажмите [ENTER]. • Нажмите и удерживайте кнопку [▲▼] для более быстрого изменения. Для изменения индикации оставшегося/истекшего времени
Видео	Для показа количества пикселей DivX fps (frame per second – кадры в секунду) также отображается.
Аудио	Для изменения звуковых дорожек (изображения движения) DVD-VR DivX Можно выбрать “L”, “R” или “L R”. VCD Можно выбрать “L”, “R”, “L R” или “L + R”. DVD-V (Диски караоке) ① Нажмите [▲▼] для выбора “Вокал”. ② Нажмите [ENTER] потом [▲▼] для выбора элемента. ③ Нажмите [ENTER]. Прочитайте дополнительную информацию инструкции диска. Тип сигнала/данных LPCM/Digital/DTS/MP3/MPEG: Тип сигнала kHz (кГц, частота выборки)/bit (бит)/ch (Количество каналов) Пример: 3/2_1ch <ul style="list-style-type: none"> 1: Низкочастотный эффект (не показывается при отсутствии сигнала) 0: Нет объемного звучания 1: Монофоническое объемное звучание 2: Стерефоническое объемное звучание (левое/правое) 1: Центр 2: Фронтальная левая+Фронтальная правая 3: Фронтальная левая+Фронтальная правая+Центр
Выбор номера VCD (с контролем воспроизведения)	Для ввода номера (→ 6) • Нажмите и удерживайте кнопку [▲▼] для более быстрого изменения.
Пиктограмма	Для показа эскизов изображений
Подзаголовок	Для изменения субтитров (диски с субтитрами) ① Нажмите [ENTER], а затем [▲▼] для выбора “Вык.” или “Вкл.” и языка субтитров. ② Нажмите [ENTER]. • На дисках +R/+RW номер субтитров может показываться для субтитров, которые не отображаются на экране. • DVD-VR (с информацией включения/отключения субтитров) – Можно выбрать только Вкл или Выкл. – Информация включения/отключения субтитров не может быть записана на DVD-рекордерах компании Panasonic.
Метка (VR)	Для вызова маркера, записанного на DVD-рекордерах
Угол	Для выбора углов DVD-V с многими углами
Повернуть картинку	Чтобы повернуть изображение (“Направо” или “Налево”)
Слайд-шоу	Для включения/выключения слайд-шоу Для изменения времени показа слайд-шоу (“1 Быстро” до “5 Медленно”) • При использовании слайд-шоу функция пропуска/поворота изображения в зависимости от положения воспроизведения может работать некорректно.
Другие настройки	(→ 11)

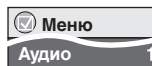

Другие настройки

Скорость воспроизв. **DVD-VR DVD-V** **Нормальный** **Скорость воспр.**

×0.6 для ×1.4 (в 0,1 единицах)

- Нажмите [▶ ON] для возврата к нормальному режиму воспроизведения.
- После изменения скорости гармоничный бас, Advanced Surround и улучшение звука (→ вниз) не работают.
- Эта функция может не работать в зависимости от параметров записи диска.

×1.4
×1.3
×1.2
×1.1
✓Нормальн.
×0.9
×0.8
×0.7
×0.6

Меню воспроизв. (Только когда может показываться истекшее время воспроизведения.)

JPEG: Функция повтора может использоваться.)

Повторить Выберите элемент для повтора.

Повтор А-В Для повтора определенной части

За исключением **DVD-VR** (часть фиксированного изображения) **MPEG4 DivX** и **JPEG**
Нажмите [ENTER] в начальной и конечной точках.

- Еще раз нажмите [ENTER] для отмены.

Меню
Повтор А-В **

Advanced Disc Review Просмотр заголовков/программ для воспроизведения

DVD-VR DVD-V (Исключая +R/+RW)
Нажмите [▶ ON] после того как вы найдете заголовок/программы для воспроизведения.

- Обзор также можно осуществлять каждые 10 минут. Выберите "Интервальный режим" (→ 13, "Advanced Disc Review" во вкладке "Диск").
- В зависимости от положения воспроизведения данная функция может не работать.
- **DVD-VR:** Не работает:
 - с частью неподвижного изображения.
 - при воспроизведении списка воспроизведения.

4 1 левая 1 Время 0 : 00 : 22

Меню картинки

Режим картинки

- Обеспечение соответствующего качества изображения для фильмов (Кино1/Кино2)
- Снижение помех в изображении (Depth Enhancer/MPEG DNR)

Нормальный: Нормальные изображения
Кино1: Делает изображения более насыщенными и выделяет детали в темных сценах.
Кино2: Делает изображения более резкими и выделяет детали в темных сценах.
Пользователь: Настройка картинки (→ вниз)

- Данная функция может не работать в зависимости от записи диска.

Настройка картинки

Depth Enhancer: Уменьшает грубые фоновые помехи, чтобы получить большее ощущение глубины.
MPEG DNR: Смягчает помехи и уменьшает дымку, возникающую вокруг контрастных участков изображения.

- 1 Нажмите [▲▼] для выбора "Настройка картинки" и нажмите [ENTER].
- 2 Нажмите [▲▼] для выбора "Depth Enhancer" или "MPEG DNR".
- 3 Нажмите [◀▶] для изменения настройки. (Depth Enhancer: от 0 до +4, MPEG DNR: от 0 до +3)

- Данная функция может не работать в зависимости от записи диска.

Меню
Режим картинки

Настройка картинки
Depth Enhancer 0
MPEG DNR 0

Выбор источника

DivX
При выборе "Авто" способ создания материалов DivX определяется автоматически и выводится на экран. При наличии искажений изображения выберите "I (Чересстрочный)" или "P (Прогрессивный)" в зависимости от способа создания, используемого при записи материалов на диск.

Авто, I (Чересстрочный), P (Прогрессивный)

Меню аудио

Гармоничный бас Улучшенное воспроизведение низких частот на колонках

DVD-V DVD-VR
Вкл. ↔ Вык.

- Действительно для 5.1-канального звука на дисках DVD-Video и DVD-VR. Действует также для некоторых дисков с 2-канальным звуком.
- При искажениях звука или появлении помех установите на "Вык."
- Данная функция может не работать в зависимости от записи диска.

Меню
Гармоничный бас Вык.

Advanced Surround Наслаждение виртуальным объемным звуком

Движущееся изображение с 2 или более каналами
"SP 1 Естественный", "SP 2 Усиленный", "HP 1 Естественный" или "HP 2 Усиленный".
Эффект объемного звучания достигается при помощи 2 акустических систем (другого оборудования).

- При использовании наушников, нажмите для выбора "HP 1 Естественный" или "HP 2 Усиленный".
- При использовании дисков, записанных с объемным звучанием, создается впечатление, что звук идет из колонок, расположенных с обеих сторон от вас.
- Оптимальным местом расположением является расстояние, в 3 до 4 раза превышающее расстояние между левой и правой колонками или ширину телевизора, в случае использования колонок телевизора.
- Данная функция не работает при включенной функции гармоничный бас (→ вверх).
- Не используйте в комбинации с эффектами объемного звучания другого оборудования.

Dialogue Enhancer Упрощение прослушивания диалогов в фильмах

DVD-V (Dolby Digital, DTS, MPEG, 3-канальный или более, с диалогами, записанными на центральном канале)
DivX (Dolby Digital, 3-канальный или выше, с диалогом, записанным на центральном канале)
Вкл. ↔ Вык.

улучшение звука Наслаждение комфортным звуком, похожим на аналоговый

DVD-VR DVD-V (записанные только с 48 кГц) **VCD CD**
WMA MP3 (записанные с частотой, отличной от 8 кГц, 16 кГц или 32 кГц)
Вкл. ↔ Вык.

- Данная функция не работает с функцией **MP3** на дисках DVD-RAM или DVD-R/RW
- Данная функция не работает, когда гармоничный бас или Advanced Surround (→ вверх) включен.
- Эта функция может не работать для дисков с некоторыми параметрами записи.

(продолжение на следующей странице)

Использование экранных меню

(продолжение)

Меню экрана

Информация	Вкл. ↔ Вык.
Позиция подзаголовка	от 0 до -60 (с шагом в 2 единицы)
Яркость подзаголовка	Авто, от 0 до -7
Заполнить экран	<p>Двигающиеся изображения Расширяет изображение формата "почтовый конверт" до размера экрана. Нажмите [▲▼] для выбора предустановленного формата или "Авто":</p> <p>DVD-VR DVD-V VCD</p> <p>Авто ↔ Стандарт 4:3 ↔ Европейский ↔ Стандарт 16:9 ↑ Синемаскоп2 ↔ Синемаскоп1 ↔ Американский формат ↔</p> <p>● Отображение в заданном формате возможно не для всех дисков.</p> <p>MPEG4 DivX</p> <p>Стандарт ↔ Оригинал ↑ Полный ↔</p>
Увеличение вручную	<p>Двигающиеся изображения Нажмите [▲▼] для точной настройки. (Нажмите и удерживайте для ускоренного изменения.)</p> <p>- от ×1.00 до ×1.60 (с шагом в 0,01 единицы) - от ×1.60 до ×2.00 (с шагом в 0,02 единицы)</p> <p>MPEG4 DivX только</p> <p>- от ×2.00 до ×4.00* (с шагом в 0,05 единицы)</p> <p>*Может невозможно увеличить до ×4.00 в зависимости от подключенного телевизора, его параметров или условий записи.</p>
Показание скор. в бит	Двигающиеся изображения Вкл. ↔ Вык.
Прозрачность GUI	Вык., Вкл., Авто (Включается автоматически, когда изображение появляется на экране.)
Другое меню	
Настройки	(→ 13)
Воспроизв. DVD-VR	<p>Выбирайте "Воспроизв. диска данных" в следующих случаях:</p> <ul style="list-style-type: none"> - Для воспроизведения дисков HighMAT без использования функции HighMAT. - Для воспроизведения аудио (MP3), изображений (JPEG) или видео (MPEG4 DivX) на DVD-RAM с записанными названиями (DVD-VR) ● Для возврата к названиям воспроизведения (DVD-VR) выберите "Воспроизв. DVD-VR".
Воспроизв. HighMAT	
или	
Воспроизв. диска данных	

Список кодов различных языков

Абхазский: 6566	Бирманский: 7789	Буджарати: 7185	Каннада: 7578	Малагасийский: 7771	Португальский: 8084	Суахили: 8387	Фарси: 7079
Азербайджанский: 6590	Бихари: 6672	Бальский: 7168	Каталонский: 6765	Малайский: 7783	Пушту: 8083	Суданский: 8385	Финский: 7073
Аймара: 6589	Болгарский: 6671	Датский: 6865	Кашмирский: 7583	Малаялам: 7776	Ретороманский: 7784	Тагальский: 8476	Фиджи: 7074
Албанский: 6581	Бретонский: 6682	Зулуский: 9085	Кечуа: 8185	Мальтийский: 7784	Румынский: 8279	Таджикский: 8471	Французский: 7082
Английский: 6978	Бутанский: 6890	Иврит: 7387	Киргизский: 7589	Маори: 7773	Русский: 8285	Тайский: 8472	Фризский: 7089
Арабский: 6582	Валлийский: 6789	Идиш: 7473	Китайский: 9072	Марати: 7782	Самоеанский: 8377	Тамильский: 8465	Хауса: 7265
Армянский: 7289	Венгерский: 7285	Индонезийский: 7378	Корейский: 7579	Молдавский: 7779	Санскрит: 8365	Татарский: 8484	Хинди: 7273
Ассамский: 6583	Волапок: 8679	Интерлингва: 7365	Корсианский: 6779	Монгольский: 7778	Сербский: 8382	Телугу: 8469	Хорватский: 7282
Афганский: 6585	Волоф: 8779	Ирландский: 7165	Коса: 8872	Науру: 7865	Сербскохорватский: 8372	Тибетский: 6679	Чешский: 6783
Африкаанс: 6570	Вьетнамский: 8673	Испанский: 6983	Курдский: 7585	Немецкий: 6869	Сингальский: 8373	Тигриния: 8473	Шведский: 8386
Баскский: 6985	Галльский: 7176	Итальянский: 7384	Лаосский: 7679	Непальский: 7869	Ори: 7982	Тонга: 8479	Эсперанто: 6979
Бангладеш: 6678	Греческий: 6976	Иоруба: 8979	Латвийский: 7866	Норвежский: 7879	Персидский: 8065	Турецкий: 8482	Эстонский: 6984
Бенгальский: 6665	Грузинский: 7565	Лингала: 7678	Литовский: 7884	Пенджабский: 8065	Польский: 8076	Узбекский: 8590	Яванский: 7487
Белорусский: 6669	Бурани: 7178	Камбоджийский: 7577	Македонский: 7775	Сомалийский: 8379	Украинский: 8575	Урду: 8582	Японский: 7465

Изготовлено по лицензии компании Dolby Laboratories. Долби и знак в виде двойной буквы D являются товарными знаками компании Dolby Laboratories.

Изготовлено по лицензии Патентного ведомства США#5,451,942; 5,956,674; 5,974,380; 5,978,762; 6,487,535 и иных выданных и находящихся в стадии рассмотрения патентов в США и в других странах.

DTS является зарегистрированным товарным знаком, логотип DTS, эмблема и источники патентной информации DTS 2.0 являются товарными знаками DTS, Inc.

© 1996-2008 DTS, Inc. Все права сохраняются.
 Номера патентов США 6,836,549; 6,381,747; 7,050,698; 6,516,132; а также 5,583,936.

Данное изделие оснащено встроенной технологией защиты авторских прав, которая защищена патентами США и другими правами на интеллектуальную собственность. Использование этой технологии защиты авторских прав должно быть разрешено Macrovision, и она предназначена для домашнего и другого ограниченного использования, если иное не разрешено со стороны Macrovision. Запрещены обратный инжиниринг и разборка.

Изделие, официально сертифицированное DivX® Certified. Производит видео DivX® всех версий (в том числе DivX®6) при стандартном воспроизведении файлов мультимедиа DivX®.



DivX, DivX Certified и соответствующие логотипы являются торговыми марками DivX, Inc. и используются по лицензии.

Данное изделие лицензировано в рамках пакетной лицензии на патент визуального формата MPEG-4 для личного и некоммерческого использования потребителем для (i) кодирования видео в соответствии с визуальным стандартом MPEG-4 ("MPEG-4 Video") и/или (ii) декодирования MPEG-4 видео, которое было закодировано потребителем в результате личной или некоммерческой деятельности и/или было получено потребителем от производителя видео, имеющего лицензию MPEG LA на производство видеоплатформы MPEG-4. Для какого-либо другого использования лицензия не предоставляется и не подразумевается ее предоставление. Дополнительная информация, связанная с использованием в рекламных, внутренних и коммерческих целях и с лицензированием, может быть получена у MPEG LA, LLC. См. <http://www.mpegla.com>.

HighMAT и логотип HighMAT являются торговыми знаками или зарегистрированными торговыми знаками компании Microsoft Corporation в Соединенных Штатах и/или в других странах.



Windows Media и логотип Windows являются торговыми марками или зарегистрированными торговыми марками Microsoft Corporation в Соединенных Штатах и/или других странах.

Это изделие защищено определенными законами по защите интеллектуальной собственности корпорации Microsoft и третьих сторон. Использование или распространение такой технологии за пределами этого продукта запрещается без лицензии корпорации Microsoft или уполномоченного представителя корпорации Microsoft и третьих сторон.

Изменение настроек плеера

- См. таблицу ниже и выполните нужные изменения.
- Подчернутые позиции являются настройками, установленными на заводе-изготовителе.
- Показанные элементы отличаются в зависимости от типа программного обеспечения.

Настройки сохраняются, даже при переключении устройства в режим ожидания.

1

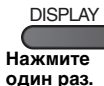

Нажмите один раз.

2



- 1 Нажмите [▲▼] для выбора “Другие настройки”.
- 2 Нажмите [ENTER], а затем [▲▼] для выбора “Другое меню”.
- 3 Нажмите [ENTER], а затем [▲▼] для выбора “Настройки”.
- 4 Нажмите [ENTER].

Меню Позиция Содержание



- Нажмите [▲▼◀▶] для выбора меню, элемента, содержимого и нажмите [ENTER].
- Для ввода цифр: выберите с помощью [▲▼] и нажмите [ENTER].
- Для возврата к предыдущему экрану: нажмите [RETURN].
- Для выхода из окна: Нажмите [RETURN] несколько раз.

Вкладка “Диск”

Аудио	<ul style="list-style-type: none"> • Английский • Другое* ** * * 	<ul style="list-style-type: none"> • Версия оригинала*¹ 	Варианты языков
Подзаголовок	<ul style="list-style-type: none"> • Автоматически*² • Другое* ** * * 	<ul style="list-style-type: none"> • Английский 	<ul style="list-style-type: none"> • Французский • Испанский • Немецкий • Польский • Русский • Чешский • Венгерский
Меню диска	<ul style="list-style-type: none"> • Английский • Другое* ** * * 	<ul style="list-style-type: none"> • Другое* ** * * 	
Advanced Disc Review Выбирает тип просмотра (→ 11).	<ul style="list-style-type: none"> • Режим интро: • Интервальный режим: 	<ul style="list-style-type: none"> Просматривает каждый заголовок/программу. Просматривает каждые 10 минут. 	
Защита от детей Установите уровень оценок, чтобы ограничить воспроизведение DVD-Video. • Следуйте инструкциям на экране.	<ul style="list-style-type: none"> Установка оценок (Когда выбран уровень 8) • 8 Без ограничений • 1 до 7: • 0 Блокирует все: 	<ul style="list-style-type: none"> Для запрета воспроизведения DVD-Video с соответствующим уровнем оценки, установленным на нем. Для предотвращения воспроизведения дисков без уровня оценки. При установке уровня оценки появляется экран пароля. Следуйте инструкциям на экране. 	
<p>Не забудьте ваш пароль. На экране появляется сообщение, если в устройство установлен диск DVD-Video, уровень ограничений которого превышает установленный уровень оценки. Следуйте инструкциям на экране.</p>			

¹ Выбирается оригинальный язык, предназначенный для диска.

² Если язык, выбранный для “Аудио” недоступен, субтитры появляются на данном языке (если есть на диске).

³ Введите код в соответствии с таблицей на странице 12.

Вкладка “Видео”

Формат экрана ТВ Выберите настройку, соответствующую вашему телевизору и предпочтениям.	<ul style="list-style-type: none"> • 4:3 Pan&Scan: Нормальный формат изображения (4:3) Край широкоэкранный изображения обрезаются так, что оно заполняет экран (если только это не запрещено диском). • 4:3 Letterbox: Нормальный формат изображения (4:3) Широкоэкранный изображение показывается в формате 4:3. • 16:9: Широкоформатное изображение Для переключения формата изображения используйте режимы формата кадра телевизора. 	
Режим стоп-кадра Определяет тип изображения, показываемого во время паузы.	<ul style="list-style-type: none"> • Автоматически • Полукадр: Изображение не является нерезким, однако качество изображения хуже. • Полное изображение: Общее качество высокое, но изображение может казаться нерезким. 	
Выход диск NTSC При воспроизведении дисков NTSC выберите выход PAL 60 или NTSC.	<ul style="list-style-type: none"> • PAL60: При подключении к телевизору PAL. • NTSC: При подключении к телевизору NTSC. 	
Картинка/Видео выход Выберите формат видеосигнала, который будет воспроизводиться для JPEG, MPEG4 и DivX видео.	<ul style="list-style-type: none"> • Автоматически • PAL • NTSC/PAL60: Выход будет зависеть от “Выход диск NTSC” настроек (→ вверх). 	<p>Измените настройку, если воспроизводимое изображение неровное.</p>

Вкладка “Аудио”

Компрессия динамич. диапазона	<ul style="list-style-type: none"> • Выкл • Вкл.: Отрегулируйте для отчетливого воспроизведения даже при низком уровне громкости, с помощью сжатия диапазона между наиболее тихим и наиболее громким уровнем звука. Удобно при ночных просмотрах. (Работает только с Dolby Digital).
--------------------------------------	--

Вкладка “DivX”

DivX регистрация	Вам необходим этот код регистрации для приобретения и воспроизведения материалов DivX Video-on-Demand (VOD). (→ 9)
-------------------------	--

Вкладка “Дисплей”

Язык меню	<ul style="list-style-type: none"> • English • Français • Español • Deutsch • Polski • Русский • Český • Magyar
Сообщения на экране	<ul style="list-style-type: none"> • Да • Нет
Фон при воспроизведении Выберите фон во время воспроизведения JPEG, MPEG4 и DivX видео.	<ul style="list-style-type: none"> • Черный • Серый

Вкладка “Другое”

Переинсталляция настройки Возвращает все значения в меню Настройки к установкам по умолчанию.	<ul style="list-style-type: none"> • Да: Окно пароля показывается, если установлен “Защита от детей” (→ вверх). Введите тот же пароль и нажмите [ENTER]. Когда “Инициализация” появляется на экране, подождите примерно 10 секунд. Нажмите [ENTER] и включите устройство снова. • Нет
---	---

Использование в автомобиле

- Не кладите устройство на поверхности, которые могут нагреться, например, на приборную панель. Это может привести к неполадкам, поскольку устройство не обладает терлостойкостью.
- Водитель не должен управлять или видеть данный блок при управлении автомобилем.
Это отвлекает водителя и может привести к столкновению, что может стать причиной травмы или повреждения имущества.

Держатель для монтажа на подголовнике позволяет смотреть видео, сидя на заднем сиденье

DVD-КА84

Закрепив устройство с задней стороны переднего сиденья, можно смотреть видео, сидя на заднем сиденье.

- Вставьте диск перед подключения устройства к разъему наушников.

- Не устанавливайте и не демонтируйте устройство при движении автомобиля.
- Не устанавливайте устройство в следующих местах:
 - Нигде кроме заднего сиденья
 - Где оно может просматриваться или управляться водителем
 - Где оно мешает управлению автомобилем
 - Где оно мешает работе воздушной подушки
- Убедитесь, что ремень надежно закреплен, а также проверьте блокировку устройства. См. инструкции по установке.
- В случае аварии, внезапного ускорения или торможения крепление устройства может ослабнуть и привести к травме или повреждению имущества.
- Используйте только предоставляемый кронштейн Panasonic для крепления устройства к сиденью автомобиля.

1 Прикрепите подголовник к переднему сиденью.

- Отрегулируйте подголовник так, чтобы до спинки сиденья оставался зазор около 3 см.

Кронштейн подголовника (входит в комплект)

Смонтируйте держатель на сиденье стороной с наклейкой к заднему сиденью.

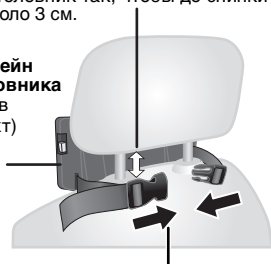

- Пристегните застёжку и туго затяните ремень вокруг стоек подголовника.

Вид сбоку

ДЕЛАТЬ НЕ ДЕЛАТЬ

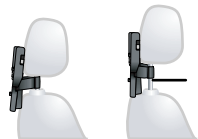

Если это расстояние будет более, чем 3 см., устройство будет зафиксировано ненадежно, что может привести к травме в случае аварии и т.д.

2 Регулировка монитора.

Поверните монитор таким образом, чтобы экран был направлен в обратную сторону. → 4, Регулирование угла ЖК-экрана

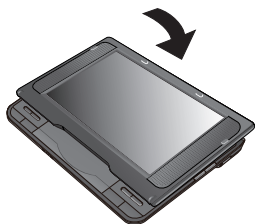

3 Прикрепите устройство к подголовнику.

Удерживая устройство обеими руками, установите его под выступы на держателе. Отожмите устройство вниз примерно на 4–5 мм так, чтобы выступы на держателе вошли в пазы с тыльной стороны устройства.

- Перед использованием выполните проверку по следующим пунктам.
 - Убедитесь, что держатель надежно закреплен на устройстве.
 - Убедитесь, что устройство установлено без люфта и не сдвигается вверх.

Совместите с выступами здесь.

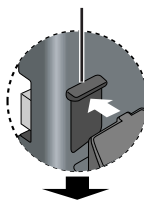

Правильная фиксация сопровождается щелчком.



Диаграмма прилагаемого кронштейна и устройства

Используйте монитор в открытой позиции, как показано на рисунке ниже, для предотвращения неправильного звука или повреждений из-за вибрации в автомобиле. Наклон монитора регулируется примерно до угла 30°.



- Во время езды угол наклона монитора может измениться из-за вибрации и т.п.

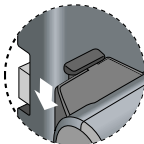
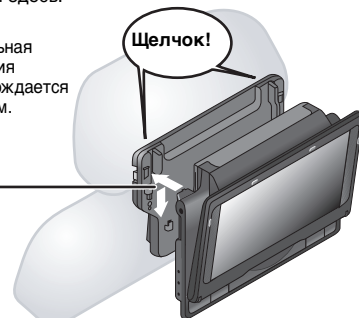
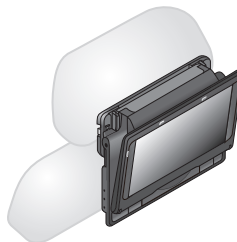
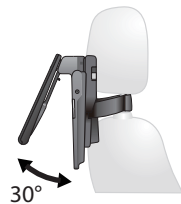

- Держатель невозможно смонтировать на подголовниках некоторых типов.

ДЕЛАТЬ

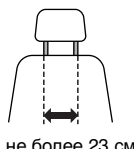

не более 23 см

НЕ ДЕЛАТЬ

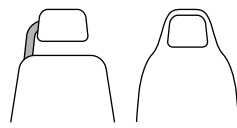

В случае аварии и т.д. крепление устройства может ослабнуть, что приведет к травме.

Снятие устройства с держателя

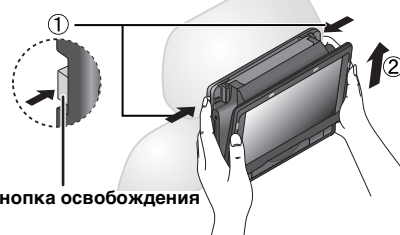

Кнопка освобождения

- Вдавите кнопки освобождения (слева и справа) в направлении центра держателя.
 - Приподнимите и снимите устройство.
- Нажимайте эти кнопки только тогда, когда хотите снять устройство с держателя.

Подключение автомобильного адаптера постоянного тока

Перед подключением обратитесь к руководству по эксплуатации автомобиля или своему дилеру.

- Подключайтесь к разъему прикуривателя с батареей 12 В. Устройство не совместимо с автомобилями с батареей 24 В.
- Это специальный отрицательный заземленный автомобильный адаптер DC. Использование данного автомобильного адаптера DC с положительно заземленным автомобилем может привести к пожару.

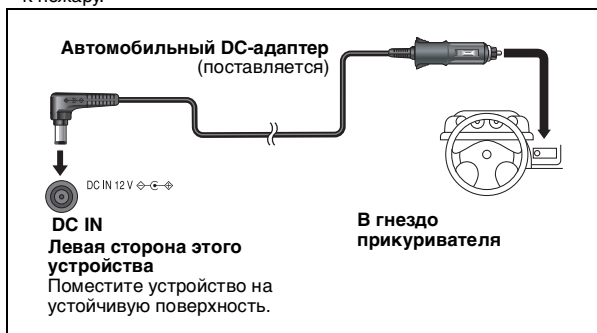

Замена предохранителя

Для замены используйте только предохранитель на 2,5 А для напряжения 125 В/250 В. Использование других типов предохранителей может привести к пожару.

2 Замените предохранитель. (тип 125 В/250 В, 2,5 А)

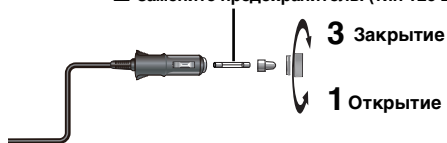

Меры предосторожности

• Чтобы предотвратить утечку батареи

- Отключите автомобильный адаптер DC от прикуривателя после использования. Автомобильный адаптер DC продолжает потреблять определенную энергию, даже если он не используется, и если батарея подключена к данному устройству, она начнет заряжаться, что приведет к увеличению потребления энергии.
- Не используйте автомобильный адаптер DC в течение продолжительного времени, когда двигатель не работает.
- Выключите устройство перед остановкой двигателя при использовании автомобильного адаптера DC, иначе возобновление воспроизведения (→ 6) может не работать.
- Оставьте небольшой зазор для шнура.
- Компания не несет ответственности за повреждения, обусловленные неправильной установкой.



Левая сторона этого устройства

Вы можете наслаждаться аудио через автомобильную аудиосистему посредством включения стереокассетного адаптера (не предоставляется) к разъему наушников с левой стороны устройства.

Передатчик FM

DVD-KA84

Предусмотрено прослушивание дисков через каналы радио FM (напр., автомобильного стереоприемника) путем передачи звуковых сигналов из этого аппарата.

- Возможно использование передатчика FM с обычными устройствами, принимающими FM-сигналы.

Подготовка

Выньте головные наушники из гнезда аппарата.

- При подключенных наушниках передатчик FM работать не будет.

1 Воспроизведите диск (→ 6) или Караоке (→ 7).

2



Нажмите для отображения меню.



Если меню не отображается, проверьте вышеуказанные шаги "Подготовка".

3

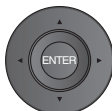

Нажмите [▲ ▼ ◀ ▶] для выбора "ON".

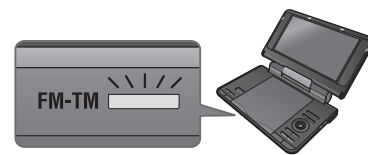

Загорается оранжевая лампа.
• Отсутствие звука из аппарата.

4

Настройте радио на частоту FM 100,3 МГц.
Слышатся другие каналы FM-радиовещания
→ см. вниз, "Если это не принесло результата"

5

Настройте громкость с помощью радио.
• Регулятор громкости этого аппарата не работает во время использования передатчика FM.

Чтобы выключить передатчик FM

Нажмите на [FM-TM], затем [▲ ▼ ◀ ▶] для выбора "OFF".

Для выхода из окна

Нажмите [FM-TM].

Если это не принесло результата

1



Нажмите для отображения меню.

2

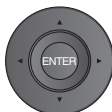

- 1 Нажмите на [▲ ▼] для выбора частоты ("100,3MHz") (установленная изготовителем).
- 2 Нажмите на [◀ ▶], чтобы выбрать частоту между 100,3 МГц и 107,7 МГц, не используемую радиовещательными станциями.
• При задании частоты может использоваться шаг в 0,1 МГц.

3

Настройте FM-радиоприемник на частоту, выбранную в шаге 2.

В случае шумов или помех при воспроизведении звука приблизьте радио-антенну к аппарату. Или выберите "MONO" в экране меню с помощью [▲ ▼ ◀ ▶]. Если качество звучания не улучшилось, смените радиочастоту (→ вверх, "Если это не принесло результата").

Примечание

Если при использовании функции караоке не происходит воспроизведения диска или при отсутствии звука из аппарата в течение 1 минуты, передатчик FM временно остановит работу, а из прослушиваемых радиостанций FM могут доноситься шумы.

- Если передатчик FM не используется, выключите его, повернув на "OFF" (→ вверх, "Чтобы выключить передатчик FM").

Использование устройства с другим оборудованием

Выключите все оборудование перед подключением и прочтите все соответствующие инструкции по эксплуатации.

Стереophonическое воспроизведение звука

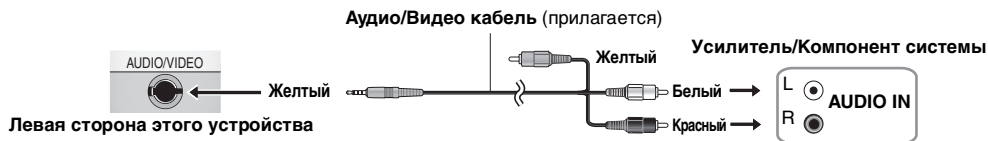

Просмотр на телевизоре

Подключите видео-выход устройства прямо к телевизору.

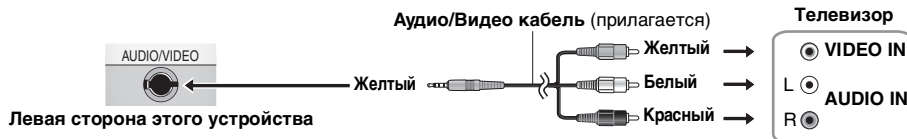

Используйте адаптер RCAJ (не прилагается), если телевизор имеет 21-контактный разъем SCART.

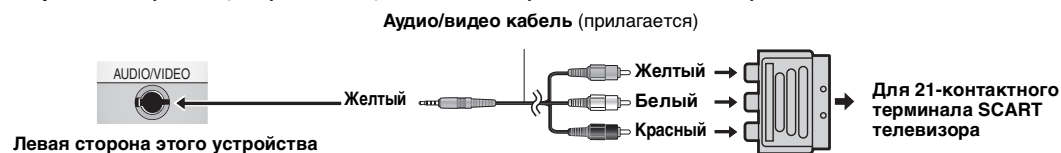

- У динамиков устройства нет магнитного экранирования. Не устанавливайте устройство рядом с телевизорами, ПК и другими устройствами, на которые влияет магнетизм. Не храните устройство рядом с магнитными картами (банковские карты и пр.).
- Если увеличить громкость телевизора при работе данного устройства, громкость может стать очень высокой, когда вы переключитесь на программу. Верните громкость на нормальный уровень перед изменением.

Просмотр видео с другого оборудования

DVD-LS84

1 Подключите оборудование к данному устройству.

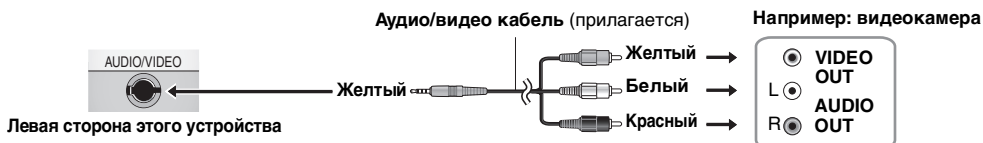

2 Нажмите [AV SELECT] Нажмите "AUX"

"AUX" горит на дисплее устройства.

- Управляйте воспроизведением с использованием подключенного оборудования. (Прочтите инструкции по эксплуатации для подключенного оборудования)
- Устройство автоматически не выключается при включенном режиме "AUX". После завершения работы выключите устройство.

Обслуживание

Для чистки плеера протирайте его мягкой сухой тканью.

- Удаляйте устойчивые загрязнения с ЖК-экрана при помощи жидкости для чистки очков.
- Никогда не используйте для очистки устройства спирт, разбавитель для краски или бензин.

Уход за линзой

- Удаляйте пыль при помощи груши для продувки фотообъективов (не прилагается).
- Рекомендуемое изделие:
Комплект для чистки линзы (SZP1038C) (Имеется у дилеров Panasonic.)
- Нельзя использовать очиститель для линз проигрывателей CD-дисков.
- Не прикасайтесь к линзе руками.

Для очистки дисков

- Протрите влажной тканью, а затем вытрите насухо.

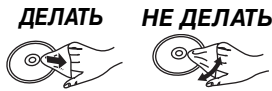

Спецификации

Рабочий диапазон температур:

от +5 до +35 °C
Диапазон влажности эксплуатации: от 5 до 85 % относительной влажности (без конденсации)

Производимые диски (8 см или 12 см):

- (1) DVD (DVD-Video, DivX[®]6,8)
- (2) DVD-RAM (DVD-VR[®], JPEG[™]4,6,7, MP3[™]2,6, MPEG4[™]5,6, DivX[®]6,8)
- (3) DVD-R (DVD-Video, DVD-VR[®], JPEG[™]4,6,7, MP3[™]2,6, MPEG4[™]5,6, DivX[®]6,8)
- (4) DVD-R DL (DVD-Video, DVD-VR[®])
- (5) DVD-RW (DVD-Video, DVD-VR[®], JPEG[™]4,6,7, MP3[™]2,6, MPEG4[™]5,6, DivX[®]6,8)
- (6) +R/RW (Video)
- (7) +R DL (Video)
- (8) CD, CD-R/RW [CD-DA, Video CD, SVCD[™]1, MP3[™]2,6, WMA[™]3,6, JPEG[™]4,6,7, MPEG4[™]5,6, DivX[®]6,8, HighMAT Level 2 (Звук и Изображение)]

Система сигнала:

PAL/PAL 60 (NTSC) переключаемая

ЖК-экран: 8" α-Si, широкоформатный ЖК-экран с (480×234×RGB)

АУДИО/ВИДЕО выход¹⁰:

Выходной/входной¹⁰ разъем: Мини-разъем на наушники φ 3,5 мм
Число разъемов:

DVD-LS84 1 система (переключаемый выход/вход)

DVD-KA84 1 система

Композитное видео:

Выходной/входной¹⁰ уровень: 1 Vp-p (75 Ω)

Аудио:

Выходной/входной¹⁰ уровень: 1,5 Вр.кв. (1 кГц, 0 дБ, 10 кΩ)

Производительность аудио:

- (1) Отклик частоты:
 - DVD (линейный аудио): от 4 Гц до 22 кГц (частота выборки 48 кГц)
от 4 Гц до 44 кГц (частота выборки 96 кГц)
 - CD аудио: от 4 Гц до 20 кГц
- (2) Отношение сигнала к шуму: 100 дБ
- (3) Динамический диапазон: 90 дБ
- (4) Общее гармоническое искажение: 0,015 %

Микрофонный вход (караоке) **DVD-KA84**:

Разъем входа: Мини-разъем на наушники φ 3,5 мм
Число разъемов: 1 система

Динамик:

Выход: 0,5 W + 0,5 W (10 % искажение)

Выход наушников:

Выход: Стереовыход на наушники φ 3,5 мм
Число разъемов: 2 системы

передатчик FM **DVD-KA84**:

Частота: От 100,3 МГц до 107,7 МГц (с шагом в 0,1 МГц)
Система вывода: Стерео/Моно (по выбору)

Считывание:

Длина волны: 655 нм/790 нм (DVD/CD)
Мощность лазера: CLASS 1 M/CLASS 1 (DVD/CD)

Меры предосторожности при обращении с дисками

- Не наклеивайте на диски этикетки или наклейки (Это может привести к деформации диска, что делает его непригодным для использования).
- Не пишите на стороне этикетки шариковой ручкой или другими пишущими принадлежностями.
- Не пользуйтесь аэрозолями для очистки пластинок, бензином, разбавителями, антистатическими жидкостями и прочими растворителями.
- Не используйте предохраняющие от царапин протекторы или футляры.
- Не роняйте и не подвергайте диски ударам. Не помещайте на них посторонние предметы.
- Для защиты дисков от царапин и грязи храните их в предназначенных для этого футлярах или картриджах.
- Не используйте следующие диски:
 - Диски со стертým слоем стикеров или маркеров (взятые в аренду и пр.).
 - Диски, которые сильно деформированы или треснуты.
 - Диски неправильной формы, например, в форме сердца.

Считывание:

12 В пост. тока (разъем DC IN)/7,2 В пост. тока (Гнездо дополнительного аккумуляторного блока)

Потребляемая мощность

(при использовании прилагаемого сетевого адаптера): 11 Вт (Только устройство: 9 Вт)

Мощность, потребляемая в режиме ожидания

(при использовании прилагаемого сетевого адаптера): **около 0,4 Вт**

Потребление питания в режиме зарядки

(при использовании прилагаемого сетевого адаптера): 12 Вт

Сетевой адаптер:

Источник питания: от 100 до 240 В перем. тока, 50/60 Гц

Потребляемая мощность: 22 Вт

Выход пост. тока: 12 В, 1,3 А

Автомобильный адаптер постоянного тока:

Выход пост. тока: 12 В, 1,5 А

(Только автомобили с аккумулятором на 12 В)

Аккумуляторный блок (ионно-литиевый)

CGR-H711 (прилагается):

Напряжение: 7,2 В

Емкость (минимум): 2100 мАчас

Размеры (Ш×Г×В) (исключая выступы и батарею):

242,6 мм (Ш)×173,5 мм (Г)×46,0* мм (В)

*23,9 мм в нижней точке

(Г=173,5 мм включая батарею)

(В=46,6 мм включая батарею)

Масса:

(с аккумуляторным блоком):

DVD-KA84 примерно 1017 г

DVD-LS84 примерно 1010 г

(без аккумуляторного блока):

DVD-KA84 примерно 873 г

DVD-LS84 примерно 866 г

Примечание

Технические характеристики могут быть изменены без уведомления.

¹ Соответствие IEC62107

² MPEG-1 Layer 3, MPEG-2 Layer 3

³ Windows Media Audio, Версия 9.0 L3

Несовместимо с множественным битрейтом (MBR)

⁴ Файлы Exif Ver. 2.1 JPEG Baseline

Разрешение изображения: между 160×120 и 6144×4096

пикселей (Субвыборка 4:0:0, 4:2:0, 4:2:2 или 4:4:4)

⁵ Данные MPEG4, записанные с помощью мультикамер Panasonic SD или DVD-рекордеров

Соответствие спецификациям SD VIDEO (стандарт ASF)/MPEG4 (простой профиль) видеосистема /аудиосистема G.726

⁶ Общее максимальное число записей распознаваемых аудио, изображений и фильмов, а также групп: 4000 аудио, изображений и фильмов и 400 групп.

⁷ Слишком длинные и узкие изображения могут не отображаться.

⁸ Воспроизведение всех версий видео DivX[®] (включая DivX[®]6) со стандартным воспроизведением медиа-файлов DivX[®].

Сертифицировано по DivX[®] Home Theater Profile.

⁹ CPRM этого не обеспечивает.

¹⁰Вход : **DVD-LS84** только

Руководство по устранению неисправностей

Перед запросом сервиса выполните следующую проверку. В случае сомнений насчет точек проверки, или если решения, указанные в диаграмме, не решают проблему, обратитесь к дилеру за инструкциями. (Соответствующие страницы указаны в скобках).

Следующие признаки не свидетельствуют о неполадках.

- Шум, издаваемый сетевым адаптером во время подзарядки.
- Нагрев аккумуляторного блока во время подзарядки или использования.
- Нагрев поверхности и окружающего пространства вокруг устройства при его длительном использовании.

Питание

Нет питания.	<ul style="list-style-type: none">● Проверьте подключение сетевого адаптера или аккумуляторного блока. (4)● Устройство обладает защитной схемой, которая активируется, если устройство становится слишком горячим или холодным. В этом случае устройство не будет работать. Используйте устройство в диапазоне 5—35 °C.
Устройство выключается автоматически.	<ul style="list-style-type: none">● После остановки устройство отключается через 15 минут (примерно 5 минут при использовании батареи) для экономии энергии. Включите устройство повторно.
Аккумуляторный блок не заряжается или индикатор [CHG] не светится.	<ul style="list-style-type: none">● Время зарядки увеличивается при слишком высокой или слишком низкой температуре окружающей среды, а в некоторых условиях зарядка невозможна вообще.● Проверьте подключение сетевого адаптера или аккумуляторного блока. (4)
Значительное снижение времени воспроизведения после зарядки.	<ul style="list-style-type: none">● Закончился срок службы аккумуляторного блока (Он рассчитан примерно на 300 зарядок).

Устройство не работает

Устройство не реагирует на нажатие любой кнопки.	<ul style="list-style-type: none">● Это устройство не может воспроизводить диски, отличные от указанных в данной инструкции. (5)● Устройство может работать неправильно из-за освещения, статического электричества или каких-либо других внешних факторов. Выключите устройство и затем снова включите его. Либо выключите устройство, отсоедините его от источника питания (от сети или аккумуляторного блока), а затем снова подключите его.● Образовался конденсат: Подождите 1 до 2 часа, пока он не испарится.● Правильно вставьте диск. (6)
Вы забыли ваш пароль оценок.	<ul style="list-style-type: none">● При остановке нажмите и удерживайте [◀◀] и [▶▶] на устройстве, а затем нажмите и удерживайте [▶ ON] на устройстве, пока "Инициализация" не исчезнет с экрана. Выключите устройство и включите его повторно. Все параметры вернутся на значения по умолчанию
Нет изображения или звука.	<ul style="list-style-type: none">● Убедитесь в наличии записи на диске.

Определенные действия невозможны или неправильны из-за неправильного результата

До начала воспроизведения требуется некоторое время.	<ul style="list-style-type: none">● Для начала воспроизведения может потребоваться некоторое время, когда дорожка MP3 содержит данные неподвижного изображения. Даже после начала воспроизведения дорожки правильное время воспроизведения не отображается; однако это является нормальным явлением.● Это нормально для видео DivX.
Меню не появляется. VCD (с контролем воспроизведения)	<ul style="list-style-type: none">● Два раза нажмите [■ -OFF] и затем нажмите [▶ ON].
Неправильное положение субтитров.	<ul style="list-style-type: none">● Отрегулируйте положение. ("Позиция подзаголовка" в Меню экрана) (12)
Отсутствуют субтитры.	<ul style="list-style-type: none">● Выведите субтитры на экран. (10)
При повторе фрагмента A-B точка B ставится автоматически.	<ul style="list-style-type: none">● Если вы установили только начальную точку (точка A), конец позиции станет точкой B, когда она будет достигнута.
Не включается воспроизведение.	<ul style="list-style-type: none">● Данное устройство не может воспроизводить WMA и MPEG4 которые содержат данные о фиксированном изображении.● При воспроизведении DivX контента VOD см. домашнюю страницу, где был куплен контент DivX VOD. (Пример: www.divx.com/vod)● Если диск содержит формат CD-DA и другие форматы, нормальное воспроизведение может быть невозможно.

Неправильное изображение

Изображение искажено.	<ul style="list-style-type: none">● Во время поиска могут наблюдаться некоторые искажения видео, однако, это нормальное явление.● Качество изображения может ухудшаться, или могут выпадать кадры при просмотре MPEG4, но это нормально.● DivX Изменение "Выбор источника" в Меню картинок. (11)
Остановка изображения	<ul style="list-style-type: none">● Воспроизведение изображения может останавливаться, если файлы DivX превышают размер 2 Гб.
Нет изображения на ЖК-экране.	<ul style="list-style-type: none">● Проверьте подключения. (4)● Выберите размер LCD, отличный от "MONITOR OFF" (Нет изображения). (7, Выбор режима просмотра изображения формата 4:3 на ЖК-экране)
Темный ЖК-экран.	<ul style="list-style-type: none">● Выберите "DAYLIGHT" или отрегулируйте яркость. (7)
На ЖК-экране видны пиксели черного или несоответствующего цвета.	<ul style="list-style-type: none">● При изготовлении ЖК-экранов используется высокоточная технология, которая обеспечивает получение 99,99 % активных пикселей. Однако остальные 0,01 % пикселей могут оставаться черными или светиться постоянно. Это не является признаком неисправности.
Изображение не показывается на экране телевизора (или размер изображения выглядит неправильно).	<ul style="list-style-type: none">● Проверьте подключения. (16)● Убедитесь, что телевизор включен.● Проверьте, переключен ли телевизор на соответствующий вход.● Проверьте параметры "Формат экрана ТВ" во вкладке "Видео". (13)● Включите функцию масштабирования изображения на телевизор, если вы используете функцию масштабирования. (12)● Убедитесь, что устройство подсоединено непосредственно к телевизору, а не через видеоматрицу. (16)● Используйте настройки телевизора для изменения формата.● Отрегулируйте параметр "Заполнить экран" в Меню экрана. (12)

(продолжение на следующей странице)

Неправильное изображение (продолжение)

Меню отображается неправильно.	<ul style="list-style-type: none"> ● Измените коэффициент масштабирования на $\times 1.00$. (12) ● Установите “Позиция подзаголовка” в Меню экрана на “0”. (12)
Функция автоматического масштабирования работает неудовлетворительно.	<ul style="list-style-type: none"> ● Выключите функцию увеличения изображения на телевизоре. ● Используйте другие предварительно установленные форматы или ручную регулировку. (12) ● Функция масштабирования может работать неудовлетворительно, особенно в темных сценах, и может не работать в зависимости от типа диска.

Неверное звучание

Искажение звука.	<ul style="list-style-type: none"> ● Выберите “Вык.” в “Advanced Surround”. (11) ● Удалите устройство от мобильных телефонов. ● При воспроизведении файлов WMA или MPEG4 может появляться шум.
Эффекты не работают.	<ul style="list-style-type: none"> ● Некоторые аудио эффекты не работают или имеют меньший эффект с некоторыми дисками. ● Гармоничный бас, Advanced Surround и улучшение звука не работают при изменении скорости воспроизведения.
Нет звука из динамика устройства.	<ul style="list-style-type: none"> ● DVD-КА84 При оранжевом свечении индикатора [FM-TM] из колонок аппарата звук не будет слышен. Отключайте передатчик FM, если он не используется (индикаторы гаснут). (15) ● Динамик отключается при закрывании ЖК-экрана или при подключении наушников. ● Увеличьте громкость. (6)
Нет звука из других колонок.	<ul style="list-style-type: none"> ● Проверьте все подключения и настройки. (16)
Отсутствует звук при изменении скорости воспроизведения.	<ul style="list-style-type: none"> ● Возможна пауза в воспроизведении звука. Это не является неисправностью.
DVD-КА84 Передатчик FM не работает. Меню не отображается.	<ul style="list-style-type: none"> ● Передатчик FM не работает при подключении наушников. (15)
Нет звука.	<ul style="list-style-type: none"> ● DivX Звук может не воспроизводиться из-за способа создания файла. (9)

Сообщения на экране

“”	<ul style="list-style-type: none"> ● Действие запрещено устройством или диском.
Отсутствуют экранные сообщения.	<ul style="list-style-type: none"> ● Выберите опцию “Да” для параметра “Сообщения на экране” во вкладке “Дисплей”. (13)
“Проверьте диск.” “U11”	<ul style="list-style-type: none"> ● Почистите диск. (17) ● Вы установили диск, который не был финализирован. (5)
“ ERROR 01”	<ul style="list-style-type: none"> ● Проблемы с аккумуляторным блоком. Проконсультируйтесь с вашим дилером.
“ ERROR 02”	<ul style="list-style-type: none"> ● Аккумуляторный блок заряжался 20 часов, но не зарядился по каким-то причинам. Повторите зарядку.
“ ERROR 03”	<ul style="list-style-type: none"> ● Вы выполняете зарядку в слишком горячем или холодном месте. Выполняйте зарядку при нормальной температуре (от +5 до +35 °C).
“Н ” <input type="checkbox"/> <input type="checkbox"/> отводится под номер.	<ul style="list-style-type: none"> ● Произошли неполадки. Номер после буквы “Н” зависит от источника неполадок. Выключите и снова включите устройство. Или выключите устройство, отключите его от источника питания (от сети или аккумуляторного блока), а затем снова подсоедините и включите. Если сервисные номера не были удалены, запишите их и проконсультируйтесь у вашего дилера.
“Невозможно показать группу XX, содержание YY”	<ul style="list-style-type: none"> ● Вы пытаетесь воспроизвести несовместимые группы или содержание. (9)
“Ошибка авторизации”	<ul style="list-style-type: none"> ● Вы пытаетесь воспроизвести материалы DivX VOD, которые были приобретены с другим кодом регистрации. Вы не можете воспроизвести эти материалы на данном устройстве. (9)
“Прокат закончен”	<ul style="list-style-type: none"> ● Осталось ноль воспроизведений материалов DivX VOD. Вы не можете воспроизвести их. (9)

Индикаторы и [CHG]

Индикатор быстро мигает.	<ul style="list-style-type: none"> ● Неполадки в работе устройства. Проконсультируйтесь с вашим дилером.
Индикатор медленно мигает.	<ul style="list-style-type: none"> ● Устройство включено, а LCD закрыта, или размер LCD установлен на “MONITOR OFF” (Нет изображения). После завершения выключите устройство.
Индикатор [CHG] быстро мигает.	<ul style="list-style-type: none"> ● Проблема с батареей. Включите устройство и проверьте сообщение на LCD. (вверх)
Индикатор [CHG] медленно мигает.	<ul style="list-style-type: none"> ● Низкий заряд аккумуляторного блока. Устройство автоматически выключится через несколько минут.

Часто задаваемые вопросы

В скобках указаны ссылки на страницы.

Возможно ли воспроизведение дисков DVD-Video, купленных в других странах?	<p>Вы можете выполнять воспроизведение, если номер региона содержит “5” или “ALL”. Проверьте упаковку диска. (Крышка)</p>
Можно ли использовать устройство в самолетах или больницах?	<p>Электромагнитные волны, генерируемые данным аппаратом, могут создавать помехи для работы оборудования на борту самолета или в больнице. Соблюдайте правила и/или инструкции, действующие в больнице или самолете.</p>
Можно ли использовать устройство в автомобиле?	<ul style="list-style-type: none"> ● Вы можете использовать данное устройство, подключив его к автомобильному DC-адаптеру. Неиспользование указанного адаптера может привести к повреждению. (15) ● DVD-КА84 Вы можете смотреть видео на заднем сиденье с помощью кронштейна для подголовника. (14)
Можно ли подключить устройство к компьютеру?	<p>Подключив устройство к аудио/видео входу компьютера, можно использовать монитор компьютера в качестве экрана телевизора. Однако вы не сможете управлять данным устройством как периферийным оборудованием.</p>

Запобіжні засоби

Уважно прочитайте дану інструкцію з експлуатації перед використанням даного апарата. Дотримуйтесь інструкції з техніки безпеки при використанні даного апарата, а також нижченаведених інструкцій. Збережіть дану інструкцію з експлуатації для майбутнього використання.

- 1) Прочитайте дану інструкцію.
- 2) Зберігайте дану інструкцію.
- 3) Зверніть особливу увагу на застереження.
- 4) Виконуйте всі вимоги інструкції.
- 5) Не використовуйте даний апарат поблизу резервуарів з водою.
- 6) Чистіть апарат тільки сухою ганчіркою.
- 7) Не заблокуйте вентиляційних отворів. Встановлюйте апарат згідно з інструкціями виробника.
- 8) Не встановлюйте апарат поблизу нагрівальних пристроїв, наприклад, батареї опалення, вентиляційних решіток та печей, а також апаратів, які виділяють тепло (включаючи підсилювачі).
- 9) Не наступайте на кабель живлення та оберігуйте його від перетискання поблизу штепсельної вилки, електричної розетки та в місці його виходу з апарата.
- 10) Використовуйте тільки обладнання/аксесуари, рекомендовані виробником.
- 11) Використовуйте апарат тільки на візках, штативах, кронштейнах або столах, рекомендованих виробником, або тих, які продаються разом із апаратом. При переміщенні візка/апарата за допомогою візка будьте обережні, щоб не перекинути його. Це може призвести до травмування.
- 12) Відключайте апарат від джерела струму під час грози або, коли він не буде використовуватися упродовж тривалого часу.
- 13) Технічне обслуговування даного апарата повинне здійснюватись кваліфікованим персоналом. До служби технічного обслуговування слід звертатись при будь-якому пошкодженні апарата: при пошкодженні кабелю живлення або штепсельної вилки, при потрапленні в апарат рідини або сторонніх предметів, при намоканні апарата під дощем, при виникненні порушень у його роботі або після падіння апарата.



ПОПЕРЕДЖЕННЯ:

ДЛЯ ЗАПОБІГАННЯ РИЗИКУ ПОЖЕЖІ, ЕЛЕКТРИЧНОГО УРАЖЕННЯ АБО ПОШКОДЖЕННЯ ВИРОБУ

- СЛІД БЕРЕГТИ АПАРАТУРУ ВІД ДОЩУ, ВОЛОГИ, КРАПЕЛЬ, БРИЗОК І НЕ СТАВИТИ НА НЕЇ ПРЕДМЕТИ, НАПОВНЕНІ РІДИНОЮ (НАПРИКЛАД, ВАЗИ).
- ВИКОРИСТОВУВАТИ ЛИШЕ РЕКОМЕНДОВАНЕ ПРИЛАДДЯ.
- НЕ ЗНІМАТИ КРИШКУ (АБО ЗАДНЮ ПАНЕЛЬ); ЗАБОРОНЯЄТЬСЯ ВИКОНУВАТИ РЕМОНТ ВНУТРІШНІХ ДЕТАЛЕЙ САМОСТІЙНО. СЛІД ЗВЕРТАТИСЯ ДО КВАЛІФІКОВАНИХ СПЕЦІАЛІСТІВ З ОБСЛУГОВУВАННЯ.

УВАГА!

- НЕ ВСТАНОВЛЮЙТЕ І НЕ РОЗМІЩУЙТЕ ЦЕЙ АПАРАТ У КНИЖКОВИЙ ШАФІ, ВБУДОВАНИХ МЕБЛЯХ АБО В ІНШОМУ ОБМЕЖЕНОМУ ПРОСТОРІ. ПЕРЕКОНАЙТЕСЬ, ЩО АПАРАТ ДОБРЕ ВЕНТИЛЮЄТЬСЯ. ДЛЯ ЗАПОБІГАННЯ НЕБЕЗПЕКИ УРАЖЕННЯ ЕЛЕКТРИЧНИМ СТРУМОМ АБО ВИНИКНЕННЯ ПОЖЕЖІ ВНАСЛІДОК ПЕРЕГРІВУ, ПЕРЕКОНАЙТЕСЬ, ЩО ЗАВІСКИ ЧИ БУДЬ-ЯКІ ІНШІ МАТЕРІАЛИ НЕ ЗАГОРОДЖУЮТЬ ВЕНТИЛЯЦІЙНІ ОТВОРИ.
- НЕ ЗАГОРОДЖУЙТЕ ВЕНТИЛЯЦІЙНІ ОТВОРИ ГАЗЕТАМИ, СКАТЕРТИНАМИ, ЗАВІСКАМИ ТА ПОДІБНИМИ ПРЕДМЕТАМИ.
- НЕ СТАВТЕ ДЖЕРЕЛА ВІДКРИТОГО ПОЛУМ'Я, НАПРИКЛАД, ЗАПАЛЕНІ СВІЧКИ, НА АПАРАТ.
- ЛІКВІДУЙТЕ БАТАРЕЙКИ ЕКОЛОГІЧНО ПРИЙНЯТИМ СПОСОБОМ.

УВАГА!

У ЦЬОМУ ВИРОБІ ЗАСТОСОВАНО ЛАЗЕР. ВИКОРИСТАННЯ ОРГАНІВ КЕРУВАННЯ АБО РЕГУЛЮВАННЯ ЧИ ВИКОНАННЯ ПРОЦЕДУР ІНШИХ, НІЖ ЗАЗНАЧЕНО ТУТ, МОЖЕ ПРИЗВЕСТИ ДО НЕБЕЗПЕЧНОГО РАДІОАКТИВНОГО ВИПРОМІНЮВАННЯ. НЕ ВІДКРИВАЙТЕ КРИШОК І НЕ ВИКОНУЙТЕ РЕМОНТ САМОСТІЙНО. ЗВЕРТАЙТЕСЬ ЗА ОБСЛУГОВУВАННЯМ ДО КВАЛІФІКОВАНОГО ПЕРСОНАЛУ.

Штепсельну розетку потрібно встановити біля обладнання та забезпечити вільний доступ до неї. Штепсельна вилка шнура живлення повинна бути готова до використання. Щоб повністю відключити цей пристрій від мережі живлення змінного струму, вийміть штепсельну вилку зі штепсельної розетки.

Цей виріб може приймати радіоперешкоди, що створюються мобільними телефонами під час їх використання. Якщо такі перешкоди є помітними, будь ласка, збільшіть відстань між виробом та мобільним телефоном.

ЦЕЙ АПАРАТ ПРИЗНАЧЕНИЙ ДЛЯ ВИКОРИСТАННЯ У ПОМІРНИХ КЛІМАТИЧНИХ УМОВАХ.

Маркування продукту розташоване на нижній панелі пристроїв.

Застереження щодо використання навушників

- Не вмикайте навушники на повну гучність. Медики застерігають проти тривалого використання навушників.
- При виникненні дзвону в вухах, зменшіть гучність навушників або припиніть їх використання.
- Не використовуйте навушники під час керування транспортними засобами. Це може спричинити небезпеку виникнення дорожньо-транспортної пригоди і забороняється у багатьох країнах.
- Будьте особливо обережні при використанні навушників або й навіть тимчасово припиніть їх використання при виникненні потенційно небезпечних ситуацій.
- Навіть якщо ваші навушники є відкритого типу і дозволяють чути зовнішні звуки, не вмикайте їх надто гучно, щоб мати змогу чути, що відбувається навколо вас.
- Надмірна гучність звуку в навушниках може викликати втрату слуху.

Щоб уникнути пошкодження

Уникайте:

- Розбрикування легкозаймистих інсектицидів поблизу даного апарата.
 - Натискання на РК-дисплей.
 - Торкання до об'єктив та інших частин лазерного пристрою.
- Не використовуйте апарат:
- У піщаних місцях, наприклад, на пляжах.
 - На поверхні подушок, м'яких диванів, а також на обладнанні, що нагрівається, наприклад, підсилювачах.
- Не залишайте апарат у автомобілі без вентиляції та у місцях, відкритих для прямого сонячного проміння та впливу високих температур.

УВАГА

Водій не повинен управляти або бачити даний блок при управлінні автомобілем.

Це відволікає водія і може призвести до зіткнення, що може стати причиною травми або пошкодження майна.

Не тримайте апарат упродовж довгого часу на колінах. Під час використання він нагрівається і може спричинити опіки.

Акумулятор

1 Акумулятор (Літій-іонний акумулятор)

- Використовуйте даний апарат для перезарядження акумулятора.
- Не використовуйте даний акумулятор із іншим обладнанням, відмінним від даного апарата.
- Не використовуйте даний програвач на вулиці під час дощу або снігопаду. (Акумулятор не є водонепроникним.)
- Не допускайте потраплення бруду, піску, рідин або інших речовин на термінали.
- Не торкайтесь до терміналів (+ та -) металевими предметами.
- Не розбирайте, не переробляйте, не нагрівайте та не кидайте акумулятор у вогонь.
- Не нагрівати і не піддавати дії вогню.
- Не залишайте батареї в автомобілі під прямими сонячними променями на тривалий час при зачинених дверях та вікнах.
- Не зберігайте акумулятор при температурі вище 60 °C.

При потрапленні електроліту на шкіру або одяг, змийте його ретельно водою.

При потрапленні електроліту в очі, не розтирайте їх. Натомість промийте їх ретельно водою та зверніться за порадою до лікаря.

2 Утилізація акумуляторів

Перед утилізацією акумуляторів ознайомтесь із місцевими правилами їх утилізації.

Примітка про батарею

Батарея може утилізуватися.

Див. місцеві положення по утилізації.

Мережний адаптер

Даний мережний адаптер розрахований для використання в електричній мережі з напругою 100 В та 240 В.

Але

- вам прийдеться придбати додатковий перехідник, якщо мережний адаптер не підходить до гнізда розетки змінного струму.

Попередження

Небезпека пожежі, вибуху і опіків. Не розбирайте, не нагрівайте вище 60 °C і не підпалюйте.

УВАГА

Якщо батареяка встановлена неправильно, існує небезпека вибуху. Замінійте її тільки на аналогічну батареюку або батареюку подібного типу, відповідно до рекомендацій виробника обладнання. Використані батареїки утилізуйте згідно з інструкціями компанії-виробника.



Інформація щодо утилізації в країнах, які не входять в Європейський Союз

Даний символ дійсний тільки на території Європейського Союзу. При потребі утилізації даного виробу зверніться до місцевого керівництва або дилера щодо правильного методу її здійснення.

Використання цього пристрою в Російській Федерації підлягає регламентуванню Російської Федерації щодо пристроїв з діапазоном ближньої дії.

Інформація для покупців

Назва продукції:	Портативний DVD/CD програвач
Назва країни виробника:	Китай
Назва виробника:	Панасонік Корпорейшн
Юридична адреса:	1006 Кадома, Осака, Японія
Дата виготовлення: рік і місяць можна уточнити за серійним номером на таблиці. Приклад маркування—Серійний номер № XX1AXXXXXX (X-будь-яка цифра або літера) Рік: Третя цифра серійного номера (1 — 2001, 2 — 2002, ... 0 — 2010) Місяць: Четверта літера серійного номера (A — січень, B — лютий, ... L — грудень) Примітка: Вересень може вказуватися як "S" замість "I".	
Додаткова інформація:	Будь ласка, уважно прочитайте інструкцію з експлуатації.

Термін служби цього виробу, встановлений виробником відповідно до п. 2 ст. 5 федерального закону РФ "Про захист прав споживачів", становить 7 років із дати виготовлення за умовою, що виріб використовується у суворій відповідності до дійсної інструкції з експлуатації та технічних стандартів, що застосовуються до цього виробу.

Зміст

Початок роботи

Запобіжні засоби 2
 Аксесуари 3
Підготовка
 ❶ Встановлення акумулятора 4
 ❷ Зарядка акумулятора 4
 ❸ Регулювання кута РК-дисплея 4
 Диски, придатні для відтворення 5

Відтворення

Відтворення дисків 6
 Корисні функції 7
 Використання караоке 7
 Відтворення програми/плейлисту 8
 Відтворення дисків HighMAT™ 8
 Відтворення CD з використанням меню 8
 Відтворення WMA/MP3, JPEG і MPEG4/DivX 8
 Про DivX VOD зміст 9
 Поради для запису дисків з даними 9

Настройки

Використання екранних меню 10
 Зміна настройок програвача 13

Робота в різних ситуаціях

Використання в автомобілі 14
 Використання пристрою з іншим устаткуванням . . . 16

Посилання

Обслуговування 17
 Специфікації 17
 Керівництво по усуненню несправностей 18
 Найчастіші запитання 19
 Індекс Задня кришка

Аксесуари



- 1 Аудіо/відеокабель
- 1 Мерейний адаптер
- 1 Кабель живлення
 - Тільки для використання з даним пристроєм. Не використовувати з іншим устаткуванням. Також не використовувати шнури від іншого устаткування з даним пристроєм.
- 1 Автомобільний DC-адаптер
- 1 Кронштейн підголівника **DVD-КА84**
- 1 Зарядна батарея

Входить у комплект	Додатково
CGR-H711	CGR-H701 CGR-H712

- Залежно від батареї час відтворення може відрізнятися. [→ 4, Зразковий час зарядки і відтворення (год.)]
- CGR-H711 недоступний як опція. При покупці запасних частин питайте батарею з перерахованих вище.

Підготовка

1 Встановлення акумулятора

(Апарат повинен бути вимкнений)

На малюнках показаний CGR-H711; проте, кроки для CGR-H712 або CGR-H701 (опція) є однаковими.

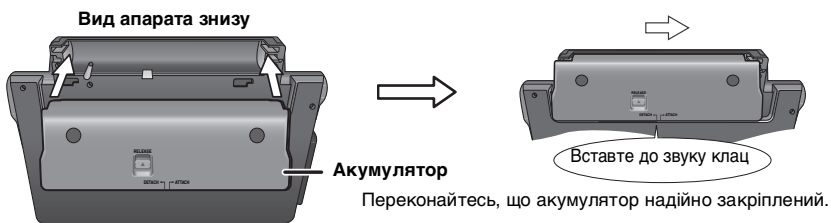

Виймання акумулятора

- Перед вийманням акумулятора вимкніть апарат.



Якщо апарат не використовується впродовж довгого часу

- Витягання батареї (→ вгору).
- (Навіть коли пристрій вимкнений, є отсаточна напруга в пристрої, що може привести до неправильної роботи.)
- Перезаряджайте акумулятор для кожного повторного використання.

2 Зарядка акумулятора

Акумулятор продається не зарядженим. Зарядіть його перед першим використанням.

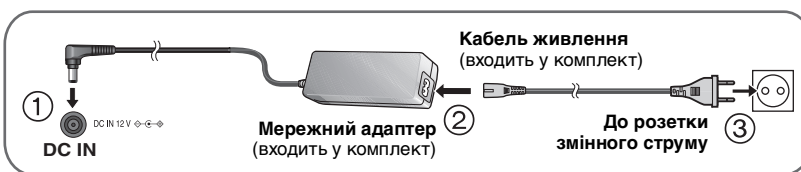

При підключенні до розетки даний апарат перебуває в режимі очікування (світиться індикатор [CHG]). При підключенні мережного адаптера до розетки вмикається первинний електричний ланцюг апарата.

Економія електроенергії

Даний апарат споживає 0,4 Вт електроенергії навіть у вимкненому стані. Якщо ви не збираєтесь використовувати даний апарат упродовж довгого часу, відключіть його від розетки змінного струму.

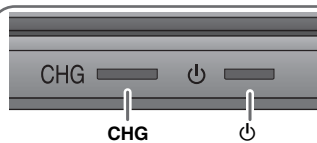
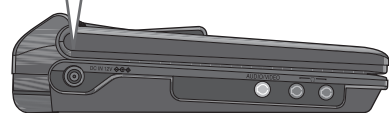

[CHG] гасне → світиться*

[CHG] світиться → гасне

*Тільки при заряджанні з вимкненим пристроєм.

[CHG] індикатор

При підключенні пристрою до джерела AC цей індикатор горить в черговому режимі і гасне, коли пристрій включається.

- Ви можете також використовувати даний апарат без акумулятора, якщо він підключений до розетки змінного струму за допомогою мережного адаптера.
- Ви також можете використовувати даний пристрій без зарядки при підключенні до автомобільного DC-адаптера. (→ 15, Підключення автомобільного адаптера постійного струму)

Час зарядки:

→ вниз, Зразковий час зарядки і відтворення (год.)

Після завершення відключіть мережний адаптер та кабель живлення.

3 Регулювання кута РК-дисплея



Транспортування апарата:

Закрийте РК-дисплей. Не піднімайте за РК-дисплей.

Функції, робота з якими виконується кнопками на пристрої, не працюють при закритому РК-дисплеї.

Зразковий час зарядки і відтворення (год.)

Акумулятор	Заряджання (Апарат повинен бути вимкнений) (при 20 °C)	Час відтворення (при кімнатній температурі з використанням навушників)			РК-дисплей вимкнений
		Рівень яскравості РК-дисплея			
		-5	0	5	
CGR-H711*	4	7	4,5	3	9
CGR-H712 (додатково)	7	14	9	6	18
CGR-H701 (додатково)	4	6,5	4	2,5	8

* недоступно як опція

Час, вказаний зліва, може відрізнятися залежно від використання.

Щоб змінити яскравість РК-дисплея (→ 7, При виборі "USER MODE").

Перевірка залишкового заряду акумулятора

При включенні пристрою (→ 6) і живленні від батареї

Натисніть клавішу [DISPLAY] для перевірки заряду на РК-дисплеї (Величина заряду відображається впродовж декількох секунд).

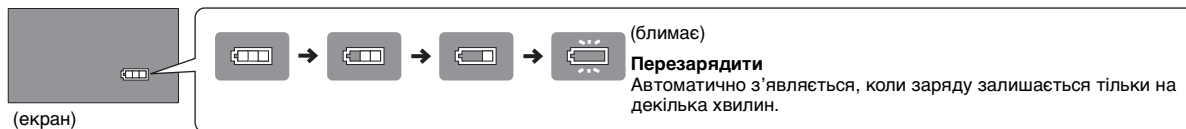

Диски, придатні для відтворення

Комерційні диски

Диск Логотип	Позначено в цій інструкції	Примітки
	DVD-V	Високоякісні відео- та музичні диски
	VCD	Музичні диски з відео Включаючи SVCD (Згідно з IEC62107)
	CD	Музичні диски

■ Диски, непридатні для відтворення

Blu-ray, диски HD DVD, AVCHD, DVD-Audio, версія 1.0 DVD-RW, DVD-ROM, CD-ROM, CDV, CD-G, SACD, фото-CD, DVD-RAM, які не можна витягнути з картриджів, 2,6-GB і 5,2-GB DVD-RAM і "Chaoji VCD", доступні на ринку, включаючи CVD, DVCD і SVCD, які не відповідають IEC62107.

Записаний диск (○: Доступно —: Недоступно)

Диск Логотип	Запис на DVD-рекордері і т.д.		Записані на персональному комп'ютері, та ін.					Потрібна фіналізація*4
	DVD-VR *2	DVD-V *3	WMA	MP3	JPEG	MPEG4	DivX	
	○	—	—	○	○	○	○	Непотрібно
	○	○	—	○	○	○	○	Потрібно
	○	○	—	—	—	—	—	Потрібно
+R/+RW	—	(○)	—	—	—	—	—	Потрібно
+R DL	—	(○)	—	—	—	—	—	Потрібно
CD-R/RW*1	—	—	○	○	○	○	○	Потрібно*5

• Вищевказані диски не завжди зможуть бути відтворені, залежно від типу диску, умов та методу запису і створення файлів (→ 9, Поради для запису дисків з даними).

*1 Даний пристрій може відтворювати CD-R/RW, записані у форматі CD-DA або Video CD. (WMA MP3 JPEG) Даний пристрій також відтворює диски HighMAT.)

*2 Диски, записані на DVD-рекордерах, DVD-відеокамерах і ін., з використанням версії 1.1 формату відеозапису (об'єднаний стандарт відеозапису).

Для DVD-R DL: Диски, записані на DVD-рекордерах, DVD-відеокамерах і ін., з використанням версії 1.2 формату відеозапису (об'єднаний стандарт відеозапису).

*3 Диски, записані на DVD-рекордерах або DVD-відеокамерах з використанням формату відео DVD.

Для +R/+RW і +R DL: Диски, записані з використанням формату, відмінного від DVD-формату, – деякі функції використовувати неможливо.

*4 Процес, що дозволяє відтворення на сумісному устаткуванні. Для відтворення диска, який відображається як "Потрібно" на даному пристрої, диск спочатку потрібне фіналізувати на пристрої, на якому він був записаний.

*5 Можна також просто закрити сеанс.

Відтворення дисків

Термінали навушників [🔊]
Стерео мінігніздо ф 3,5 мм

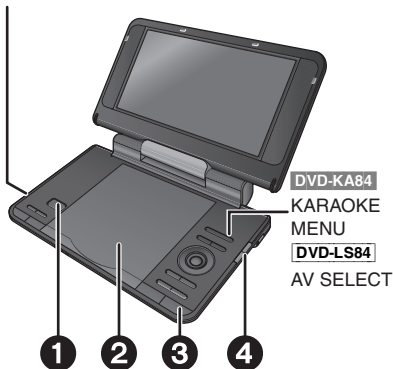

- 1 **Відкрийте кришку.**
- 2 **Вставте диск та закрийте кришку.**
 - Вставте двосторонній диск стороною, яку потрібно відтворити, вгору.
 - **DVD-RAM:** Перед вставленням диска вийміть його з картриджа.
 - Деякі диски починають відтворення автоматично, коли апарат увімкнено.
- 3 **Натисніть та притримайте.** Апарат вмикається і розпочинається відтворення.
 - **DVD-LS84** Коли відображається "AUX" [AV SELECT] натисніть для вибору "DISC" (→ 16, Проглядання відео з іншого устаткування)
- 4 **Настройте гучність.** При користуванні навушниками зменшіть гучність перед їх підключенням.

- Для зміни мови на дисплеї → 13, Menu Language
- Для відтворення аудіо (MP3), зображень (JPEG) або відео (MPEG4 DivX) на DVD-RAM із записаними назвами (DVD-VR), виберіть "Play as Data Disc" (→ 12, Other Menu).
- При зупинці пристрою автоматично відключається через 15 хвилин (приблизно 5 хвилин при використанні батареї).
- При використанні дисків +R/+RW можуть не точно відобразитись повні назви записів.
- При виникненні проблем зверніться до посібника за усунення несправностей (→ 18).

Примітки

При відображенні меню диски продовжують обертатися. Натисніть [■ -OFF] після завершення, щоб зберегти мотор пристрою.

Операції

	Включення пристрою/ відтворення	Коли апарат вимкнено: Натисніть та притримайте, щоб увімкнути апарат та розпочати відтворення. Коли апарат увімкнено: Натисніть цю клавішу і відтворення почнеться.
	Пауза	Натисніть [▶ ON], щоб відновити відтворення.
	Стоп	Позиція заноситься в пам'ять, коли на екрані горітиме повідомлення "Press PLAY to resume play" (Натисніть PLAY, щоб відновити відтворення). • Натисніть [▶ ON] для відновлення. (Відновити відтворення) Відкриття кришки диска або натиснення [■ -OFF] при відображенні "Press PLAY to resume play" на екрані відмінє позицію в пам'яті.
	Вимкнення апарата	Натисніть і утримуйте, поки не відобразиться "OFF".
	Пропуск	Натисніть [◀▶]. DVD-VR Можна також перейти на маркери.
	Пошук	Натисніть та притримайте [◀▶] (до 5 кроків). Натисніть [▶ ON], щоб повернутися до звичайного відтворення.
	Повільне відтворення	DVD-VR DVD-V VCD Натисніть та притримайте [◀▶] (до 5 кроків), коли натиснута клавіша Пауза. Натисніть [▶ ON], щоб повернутися до звичайного відтворення. VCD [▶▶] тільки
	Верхнє меню	DVD-V
	Відтворення програм	DVD-VR (→ 8)
	Меню відтворення	WMA MP3 JPEG MPEG4 DivX (→ 8)
	Меню	DVD-V
	Відтворення списків записів	DVD-VR (→ 8)
	Меню навігації	WMA MP3 JPEG MPEG4 DivX (→ 8)
	Назад	Повернення до попереднього екрана. VCD (із керуванням відтворення) Повернення до меню.
	Операції меню	Натискайте [▲▼◀▶], щоб вибрати елемент меню і натисніть [ENTER] для підтвердження.
	Вибір номеру	VCD (із керуванням відтворення) ① У режимі відображення меню натисніть [DISPLAY], щоб вивести екранні меню. ② Натисніть [▲▼] і виберіть "Number Select". ③ Натисніть [▶], а тоді [▲▼] щоб набрати номер. • Натисніть та притримайте [▲▼] для швидшої зміни. ④ Натисніть [ENTER].
	Кадр за кадром	DVD-VR DVD-V VCD У режимі паузи натисніть [◀▶]. VCD [▶] тільки
	Пропуск групи	WMA MP3 JPEG MPEG4 DivX Натисніть [▲▼]. • Не працює при паузі.

Корисні функції

Вибір режиму відтворення зображення у форматі 4:3 на РК-дисплеї

LCD-SIZE

- MONITOR NORMAL:** Звичайний
- MONITOR FULL:** Розтягнутий по горизонталі
- MONITOR OFF:** Відсутнє зображення
- Якщо ви не використовуєте РК-дисплей даного апарата, виберіть "MONITOR OFF", щоб зберегти електроенергію. (Світиться індикатор [⏻])
 - При закриванні РК-дисплея автоматично вимикається.

Натисніть для зміни.

Вибір якості зображення на РК-дисплеї

BRIGHT-LCD

- DAYLIGHT:** Відтворення зображення з більшою яскравістю
- MOONLIGHT:** Відтворення зображення з більшою темнотою
- USER MODE:** → ВНИЗ

Натисніть для зміни.

■ При виборі "USER MODE"

Натисніть [▲▼] для вибору опції та [◀▶] для зміни настройок.

- BRIGHT:** Регулювання яскравості зображення (-5 до 5)
- COLOUR:** Регулювання тінні кольору зображення. (-5 до 5)

• Для виходу з екрана: Натисніть [RETURN].

Відображення стану відтворення (Quick OSD)

■ Основи

DISPLAY

Натисніть двічі.

Напр.: DVD-V

Номер елемента, що відтворюється Час відтворення



■ Подробиці

DISPLAY

Натисніть тричі.

Напр.: DVD-V

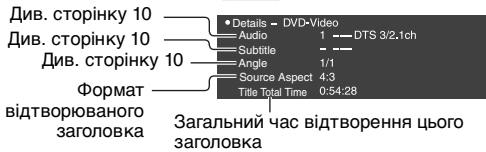

- **MPEG4 DivX** Інформація про відео і аудіо в процесі відтворення не відображається.
- Для виходу з вікна: Натисніть [RETURN].

Повторне відтворення

(Тільки коли може відобразитися минулий час відтворення. **JPEG**: ви можете використовувати, навіть якщо немає відображення минулого часу відтворення).

DVD-KA84

Виберіть "Repeat" в Play Menu (→ 11).

DVD-LS84

В процесі відтворення натисніть кілька разів, щоб вибрати контент для повтору.



Використання караоке

DVD-KA84

- 1 Підключіть мікрофон в гніздо для мікрофону (MIC).



- 2 Вставте диск караоке й увімкніть живлення. (→ 6, Відтворення дисків)
Вводиться режим караоке (меню караоке з'явиться на декілька секунд), після чого починається відтворення диска.
- 3 Почніть караоке.

Налаштуйте гучність мікрофону і рівень луни

- 1

KARAOKE MENU

Натисніть [KARAOKE MENU], щоб вивести на екран "KARAOKE MENU".

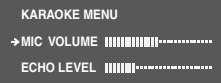

- 2



- ① Натисніть [▲▼] для вибору "MIC VOLUME" або "ECHO LEVEL".
 - ② Натисніть [◀▶] для зміни установки.
(MIC VOLUME : від 0 до +14, ECHO LEVEL : від 0 до +7)
- Для виходу з вікна: Натисніть [KARAOKE MENU]

- Використання функції караоке можливе також в таких випадках.
 - Використовуючи передавач FM (→ 15), направте аудіозапис з караоке на радіо FM і слухайте караоке в автомобілі, тощо.
 - Підключіть цей апарат до телевізора і т.і. (→ 16), і відтворюйте караоке на більшому екрані, з більшою гучністю, тощо.
- Якщо при використанні мікрофону чується луна, пересуньте мікрофон подалі від колонок або зменшіть гучність.

українська

Відтворення

Відтворення програми/плейлісти

DVD-VR

- Назви з'являються тільки, якщо вони були введені.
- Ви не можете редагувати плейлісти і назви.

1 Для відтворення програм:

Для відтворення плейлістів:

- Тільки, якщо диск містить список записів.

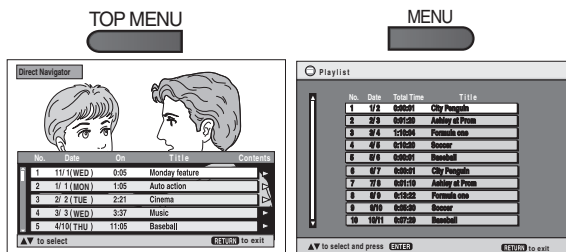

2



Натисніть [**▲▼**], щоб вибрати програму або список записів, а тоді натисніть [**ENTER**].

- Натисніть [**▶**] для показу вмісту програми (тільки при відтворенні програми).
- Для виходу з екрана: Натисніть [**RETURN**].

Відтворення дисків HighMAT™

WMA MP3 JPEG

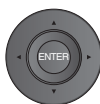

У режимі відображення меню Натискайте [**▲▼◀▶**] для вибору записів, а тоді натисніть [**ENTER**].



Меню:
Переводить апарат у наступне меню, яке відображає список записів або інше меню.
Список відтворення:
Починається відтворення.

- Щоб повернутись до екрану меню, натисніть [**TOP MENU**], а тоді натисніть декілька разів [**RETURN**].
- Для зміни фону меню натисніть [**DISPLAY**]. Фон меню зміниться на один із записаних на диску.
- Для виходу з вікна: натисніть [**TOP MENU**].

Вибір запису зі списку

1. Натисніть [**MENU**].
2. Натисніть [**◀**], потім [**▲▼**] для переключення між списками "Playlist", "Group" та "Content".
3. Натисніть [**▶**], потім [**▲▼**] для вибору і натисніть [**ENTER**].

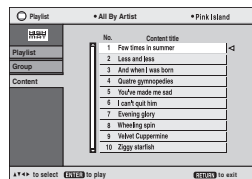

- Для виходу з вікна: Натисніть [**MENU**].

Відтворення CD з використанням меню

CD

Назви з'являються з відтворенням тексту CD.

1

Напр.: CD text



Натисніть [**DISPLAY**], щоб перейти від довідки до індикатора стану відтворення.

2



Натисніть [**▲▼**] для вибору композиції і натисніть [**ENTER**].

- Для виходу з екрана: Натисніть [**RETURN**].

Відтворення WMA/MP3, JPEG і MPEG4/DivX

WMA MP3 JPEG MPEG4 DivX

Виберіть "Play as Data Disc" (→ 12, Other Menu) у таких випадках:

- Щоб відтворити диски HighMAT без використання функції HighMAT
- Для відтворення аудіо (**MP3**), зображень (**JPEG**) або відео (**MPEG4 DivX**) на DVD-RAM із записаними назвами (**DVD-VR**)
- Щоб повернутися до відтворення заголовків (**DVD-VR**), виберіть "Play as DVD-VR" у "Other Menu" (→ 12).

Відтворення елементів по порядку (Playback Menu)



У режимі відображення меню Натисніть [**▲▼**] для вибору "All", "Audio", "Picture" або "Video" і натисніть [**ENTER**].

- Для відображення/виходу з екрана: Натисніть [**TOP MENU**].

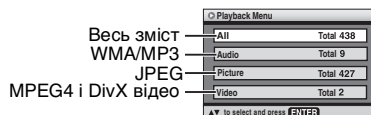

Відтворення з вибраного елемента (Navigation Menu)

1

Натисніть [**MENU**]

Натисніть один раз клавішу.

2



Натисніть [**▲▼◀▶**], виберіть групу і натисніть [**ENTER**].

- Для відтворення контенту в групі по порядку: Натисніть [**ENTER**].
- Для початку відтворення з вибраного контенту: Натисніть [**▲▼**] для вибору і натисніть [**ENTER**].

Номер групи та запису, які відтворюються в даний час

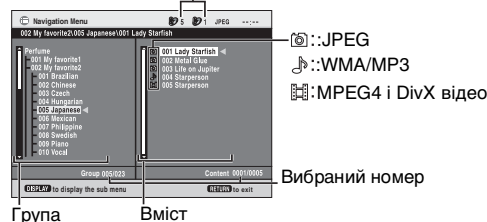

- Для прослуховування файлів WMA/MP3 з одночасним переглядом зображення JPEG на екрані Виберіть спершу файл JPEG, а тоді виберіть WMA/MP3. (Інший порядок вибору файлів не ефективний.)
- Для виходу з екрана: Натисніть [**MENU**].

Використання підменю

- 1 Натисніть клавішу [MENU].
- 2 Натисніть клавішу [DISPLAY].
- 3 Натисніть [▲▼], виберіть підменю і натисніть [ENTER].

Підменю

Multi	Групи та вміст
List	Тільки вміст
Tree	Тільки групи
Thumbnail	Піктограми JPEG
Next group	Перехід до наступної групи
Previous group	Перехід до попередньої групи
All	Весь зміст
Audio	Тільки WMA/MP3
Picture	Тільки JPEG
Video	MPEG4 і DivX тільки відео
Help display	Перемикання між відповідкою та індикатором стану відтворення
Find	Для пошуку по групі або назві змісту (→ вниз)

Пошук по групі або назві змісту

- 1 Натисніть клавішу [MENU].
- 2 Натисніть [◀▶], щоб виділити заголовок групи для пошуку у групі, або заголовок вмісту, для пошуку у цьому вмісті.
- 3 Натисніть клавішу [DISPLAY].
- 4 Виберіть "Find" і натисніть [ENTER].
- 5 Натискуйте [▲▼] для вибору літери, а тоді натисніть [ENTER].
 - Повторіть цю операцію для введення іншої літери.
 - Пошук виконується також і при використанні нижнього регістру.
 - Натисніть і утримуйте [◀▶], для переходу з A, E, I, O та U.
 - Натисніть [◀], щоб стерти літеру.
 - Зірочку (*) для здійснення пошуку заголовків, які починаються з даної літери.
- 6 Натисніть [▶] для вибору "Find" і натисніть [ENTER].
- 7 Натисніть [▲▼] для вибору групи або змісту і натисніть [ENTER].



Про DivX VOD зміст

DivX Відео за запитом (VOD) контент шифрується для захисту авторських прав. Для відтворення контенту DivX VOD на даному пристрої вам спочатку потрібно зареєструвати пристрій.

Виконайте відповідні інструкції з придбання DivX VOD контенту для введення реєстраційного коду пристрою і реєстрації пристрою. Для отримання докладнішої інформації про DivX VOD, див. www.divx.com/vod.

Відображення реєстраційного коду пристрою (→ 13, DivX Registration)



8 літерно-цифрових знаків

- Рекомендуємо записати даний код для довідки в майбутньому.
- Після відтворення DivX VOD контенту вперше реєстраційний код відобразиться в "DivX Registration". Не використовуйте цей реєстраційний код для придбання DivX VOD контенту. Якщо ви використовуєте даний код для придбання DivX VOD контенту, а потім відтворюєте контент на цьому пристрої, ви більше не зможете відтворювати будь-який контент, який ви купили з використанням попереднього коду.
- Якщо ви купуєте DivX VOD контент з використанням реєстраційного коду, відмінного від коду даного пристрою, ви не зможете відтворювати даний контент ("Authorization Error" відображається.)

Що стосується DivX контенту, який можна відтворювати тільки певна кількість разів

Деякий DivX VOD контент можна відтворювати тільки певне кількість разів. При відтворенні даного контенту відображається число відтворень, що залишилося. Ви не можете відтворювати даний контент, коли кількість відтворень, що залишилися, рівна нулю ("Rented Movie Expired" відображається.)

При відтворенні даного контенту

- Кількість відтворень, що залишилися, зменшується на одиницю, якщо
 - ви вимикаєте пристрій або відображаєте "Setup" меню.
 - ви натискаєте [■] двічі.
 - ви натискаєте [◀▶] (пропуск или поиск) і пр. і переходите к другому контенту.

Поради для запису дисків з даними

Формат: WMA

Диск: CD-R/RW

Розширення: ".WMA", ".wma"

Посилання:

- Сумісний коефіцієнт стиснення: 48 до 320 кбіт/с
- Програвач не відтворює файли WMA, які захищені від копіювання.
- Цей апарат не сумісний з форматом Multiple Bit Rate (MBR: файл, що містить той самий вміст, записаний на різних швидкостях).

Формат: MP3

Диск: DVD-RAM, DVD-R/RW, CD-R/RW

Розширення: ".MP3", ".mp3"

Посилання:

- Частота замірив:
 - DVD-RAM, DVD-R/RW : 11,02; 12; 22,05; 24; 44,1 та 48 кГц
 - CD-R/RW : 8; 11,02; 12; 16; 22,05; 24; 32; 44,1 та 48 кГц
- Сумісний коефіцієнт стиснення: 32 до 320 кбіт/с
- Даний пристрій не сумісний з тегами ID3.

Формат: JPEG

Диск: DVD-RAM, DVD-R/RW, CD-R/RW

Розширення: ".JPG", ".jpg", ".JPEG", ".jpeg"

Посилання:

- Відображаються JPEG-файли, зняті на цифровій камері, яка відповідає стандарту DCF (Design rule for Camera File system) версії 1.0.
 - Файли, змінені, редаговані або збережені з використанням комп'ютерного програмного забезпечення для редагування зображень, можуть не відобразитись.
- На цьому апараті неможливо відтворювати рухомі зображення, PROGRESSIVE JPEG, MOTION JPEG та інші схожі формати, нерухомі зображення, окрім як у форматі JPEG (напр., TIFF), або відтворювати знімки з музичним супроводом.

Формат: MPEG4

Диск: DVD-RAM, DVD-R/RW, CD-R/RW

Розширення: ".ASF", ".asf"

Посилання:

- Ви можете відтворювати на даному пристрої MPEG4 дані [відповідні специфікації SD VIDEO (стандарт ASF)/MPEG4 (простий профіль) відеосистема /G.726 аудіосистема], записані з використанням Panasonic мультикамер SD або DVD-рекордерів.
- Дата запису може відрізнятися від фактичної дати.

Формат: DivX

Диск: DVD-RAM, DVD-R/RW, CD-R/RW

Розширення: ".DIVX", ".divx", ".AVI", ".avi"

Посилання:

- Відтворення всіх версій відео DivX (включаючи DivX® 6) [відеосистема DivX/MP3, Dolby Digital або аудіосистема MPEG] із стандартним відтворенням медіа-файлів DivX®. Функції, що додаються з використанням DivX Ultra, не підтримуються.
- DivX файли більше 2 GB або без індексу можуть відтворюватися на пристрої неправильно.
- Даний пристрій підтримує всі дозволи максимум до 720×480 (NTSC)/720×576 (PAL).
- Ви можете вибирати до 8 типів аудіо і субтитрів на даному пристрої.

- Якщо групи були створені у кореновому каталозі подібно до "002 group", зображені на рисунку внизу, тоді восьма по порядку група буде розташована на тій самій вертикалі екранного меню.
- Порядок відображення груп на екрані меню та комп'ютера може не збігатись.
- Даний пристрій не може відтворювати файли, записані за допомогою пакетного запису.

Найменування тек і файлів на дисках з даними

(На даному пристрої файли обробляються як контент, а теки обробляються як групи)

У процесі запису присвоюйте папкам та файлам назви. Назви файлів і папок повинні складатись із однакової кількості цифр і повинні ставитись у порядку, в якому Ви бажаєте їх відтворювати (часом це не спрацює).

DVD-RAM

- Диски повинні відповідати стандарту UDF 2.0.

DVD-R/RW

- Диски повинні узгоджуватись з мостом UDF (UDF 1.02/ISO9660).
- Даний пристрій не сумісний з багаторазовими сеансами. Відтворюється тільки сеанс по замовчуванню.



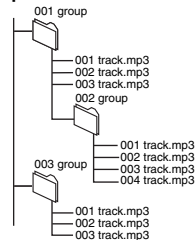

CD-R/RW

- Диск повинен відповідати стандарту ISO9660 рівня 1 або 2 (окрім розширених форматів).
- Даний пристрій підтримує диски з багаторазовим записом, однак чим більше на диск сеансів запису, тим більше часу потрібно для початку відтворення запису. Тому намагайтесь звести кількість сеансів до мінімуму.



наприклад MP3 кореневий каталог

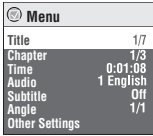

Використання екранних меню

- 1**  **Натисніть один раз.**
- 2**  **наприклад**  
- ① Натисніть [**▲▼**] для вибору меню.
 - ② Натисніть [**ENTER**] переходу до наступного меню і [**▲▼**] для вибору елемента.
 - ③ Натисніть [**ENTER**] для підтвердження.
- Повторите кроки, якщо потрібно.**
- Показані елементи відрізняються у залежності від типу програмного забезпечення.
 - Деякі елементи можна змінити, натиснувши [**▶**] замість [**ENTER**].
 - Деякі функції працюють тільки при відтворенні.
 - Натисніть [**◀**] для переходу до попереднього меню. Якщо це неможливо, вийдіть з вікна (**→** вниз) і повторите кроки вище для переходу до попереднього меню.
 - Для виходу з екрана: Натисніть [**RETURN**].

Головне меню

Program, Group, Title Chapter, Track, Playlist Content	Для початку відтворення потрібного елемента <ul style="list-style-type: none"> • Натисніть [▲▼] для вибору і натисніть [ENTER]. • Натисніть та притримайте [▲▼] для швидшої зміни.
Time	Для поступального пропуску (тільки час сплячого режиму для відтворення) DVD-VR DVD-V (За виключенням +R/+RW) DivX <ol style="list-style-type: none"> 1. Натисніть [ENTER] двічі, щоб відобразити індикатор сплячого режиму. 2. Натисніть [▲▼] для вибору часу і натисніть [ENTER]. • Натисніть та притримайте [▲▼] для швидшої зміни. Для редагування залишкового/використаного часу відтворення
Video	Для виведення кількості пікселів DivX fps (frame per second – кадри в секунду) також відображається.
Audio	Для зміни звукових доріжок (зображення руху) DVD-VR DivX Можна вибрати "L", "R" або "L R". VCD Можна вибрати "L", "R", "L R" або "L+R". DVD-V (диски Караоке) <ol style="list-style-type: none"> ① Натисніть [▲▼] і виберіть "Vocal". ② Натисніть [ENTER] потім [▲▼] для вибору елемента. ③ Натисніть [ENTER]. Детальнішу інформацію можна знайти в інструкції. Тип/дані сигналу LPCM/□ Digital/DTS/MP3/MPEG: Сигнал Тип сигналу kHz (Частота замірів)/bit/ch (Кількість каналів) Приклад: 3/2 .1ch. <ul style="list-style-type: none"> 1: Низькочастотний ефект (не відображається при відсутності сигналу) 0: Без об'ємного звучання 1: Монофонічне об'ємне звучання 2: Стерефонічне об'ємне звучання (лівий/правий) 1: Центральний 2: Передній лівий+Передній правий 3: Передній лівий+Передній правий+Центральний 
Number Select VCD (із керуванням відтворення)	Для введення номера (→ 6) <ul style="list-style-type: none"> • Натисніть та притримайте [▲▼] для швидшої зміни.
Thumbnail	Для відображення піктограм
Subtitle	Для зміни субтитрів (диски з субтитрами) <ol style="list-style-type: none"> ① Натисніть [ENTER] а потім [▲▼] для вибору "Off" або "On" і мови субтитрів. ② Натисніть [ENTER]. <ul style="list-style-type: none"> • На дисках +R/+RW, може виводитися номер субтитрів, для субтитрів, які не показано на екрані. • DVD-VR (з інформацією включення/відключення субтитрів) <ul style="list-style-type: none"> – Можна тільки вибрати режим Увімкнено або Вимкнено. – Дані щодо увімкнення/вимкнення субтитрів не записуються при використанні записуючих пристроїв DVD Panasonic. 
Marker (VR)	Для виклику маркера, записаного на DVD-рекордерах
Angle	Для вибору кутів DVD-V з багатьма кутами
Rotate Picture	Щоб повернути зображення ("Right" або "Left")
Slideshow	Для увімкнення/вимкнення показу слайдів Зміна швидкості показу слайдів ("1 Fast" до "5 Slow") <ul style="list-style-type: none"> • При використанні функції показу слайдів функція Пропуску/Повороту зображення може неправильно працювати, залежно від позиції відтворення.
Other Settings	(→ 11)

Other Settings

Play Speed	DVD-VR DVD-V Normal ×0.6 для ×1.4 (у 0,1 одиницях)	Play Speed	×1.4 ×1.3 ×1.2 ×1.1 ✓Normal ×0.9 ×0.8 ×0.7 ×0.6
	<ul style="list-style-type: none"> Натисніть [▶ ON], щоб повернутися до нормального відтворення. Після зміни швидкості H.Bass, Advanced Surround і Sound Enhancement (→ вниз) не працюють. Дана функція може не працювати у залежності від типу запису. 		

Play Menu (Тільки при відображенні часу відтворення.)

JPEG: Можна використовувати функцію повторення.)

Repeat	Виберіть елемент для повтору.	
A-B Repeat Для повторення певного відрізка	За винятком DVD-VR (частина фіксованого зображення) MPEG4 DivX і JPEG Натисніть [ENTER] у початковій та кінцевій точках.	
	<ul style="list-style-type: none"> Ще раз натисніть [ENTER], щоб скасувати. 	

Advanced Disc Review Перегляд заголовків/ програм для відтворення	DVD-VR DVD-V (Крім +R/+RW) Натисніть [▶ ON] , коли знайшли заголовок/програму для відтворення.	
	<ul style="list-style-type: none"> Огляд також можна здійснювати кожні 10 хвилин. Виберіть "Interval Mode" (→ 13, "Advanced Disc Review" у вкладці "Disc"). Залежно від позиції відтворення, це може не працювати. DVD-VR: Не працює: <ul style="list-style-type: none"> з частиною нерухомого зображення. при відтворенні списку. 	

Picture Menu

Picture Mode • Забезпечення відповідної якості зображення для фільмів (Cinema1/ Cinema2) • Зниження шумів у зображенні (Depth Enhancer/MPEG DNR)	Normal : Нормальні зображення Cinema1 : Пом'якшує тони зображень та покращує деталізацію затемненого зображення. Cinema2 : Робить різкішими тони зображень та покращує деталізацію затемненого зображення. User : Picture Adjustment (→ вниз)	
	<ul style="list-style-type: none"> Дана функція може не працювати залежно від запису диска. <p>Picture Adjustment</p> <p>Depth Enhancer: Знижує грубий шум на задньому тлі, даючи відчуття глибини. MPEG DNR: Згладжує блокуючий шум і зменшує розмивання на краю контрастуючих частин зображення.</p> <p>① Натисніть [▲▼] і виберіть "Picture Adjustment" і натисніть [ENTER]. ② Натисніть [▲▼] і виберіть "Depth Enhancer" або "MPEG DNR". ③ Натисніть [◀▶] і змініть настройку. (Depth Enhancer: 0 до +4, MPEG DNR: 0 до +3)</p> <ul style="list-style-type: none"> Дана функція може не працювати залежно від запису диска. 	
Source Select	DivX При виборі "Auto" метод створення записів DivX визначається і видається автоматично. Якщо зображення спотворене, виберіть "I (Interlace)" або "P (Progressive)" залежно від методу створення, який використовувався при записі. Auto, I (Interlace), P (Progressive)	

Audio Menu

H.Bass Отримання важкого басу на колонках	DVD-V DVD-VR On ← Off	
	<ul style="list-style-type: none"> Ця функція діє для 5.1-канальних DVD-Video та DVD-VR. Вона також працює на деяких ділянках 2-канальних дисків. Якщо звучання спотворене або є шум, переведіть у позицію "Off". Дана функція може не працювати залежно від запису диска. 	
Advanced Surround Отримання об'ємного звучання	Рухоме зображення з 2 або більше каналами "SP 1 Natural", "SP 2 Enhanced", "HP 1 Natural" або "HP 2 Enhanced" Забезпечити ефект об'ємного звучання можна за допомогою 2 колонок (на іншому обладнанні). • При користуванні навушниками, натисніть і виберіть "HP 1 Natural" або "HP 2 Enhanced". • При використанні дисків, записаних із об'ємним звучанням, складається враження, що звук виходить із колонок немовби з двох сторін. • Оптимальна віддаль для прослуховування записів становить від 3 до 4 віддалей між переднім лівим та правим голосниками або ж рівна довжині телевізора, якщо використовуються телевізійні колонки. • Не працює, коли увімкнено H.Bass (→ вгору). • Не використовуйте цю функцію у поєднанні з ефектом об'ємного звучання, який надходить із іншого обладнання.	
Dialogue Enhancer Для покращення звучання діалогів у кінофільмах	DVD-V (Dolby Digital, DTS, MPEG, з трьома і більше каналами та діалогом, записаним на центральному каналі) DivX (Dolby Digital, 3-канальний або вище, з діалогом, записаним на центральному каналі) On ← Off	
Sound Enhancement Насолода комфортним звуком, схожим на аналоговий	DVD-VR DVD-V (тільки записані при частоті 48 кГц) VCD CD WMA MP3 (частота запису диска є іншою за 8 кГц, 16 кГц, 32 кГц) On ← Off	
	<ul style="list-style-type: none"> Ця функція не працює з MP3 на DVD-RAM або DVD-R/RW. Дана функція не працює, коли H.Bass або Advanced Surround (→ вгору) включений. Дана функція може не працювати у залежності від типу запису. 	

(продовження на наступній сторінці)

Використання екранних меню

(продовження)

Display Menu

Information	On ↔ Off
Subtitle Position	0 до -60 (у 2 одиницях)
Subtitle Brightness	Auto, від 0 до -7
Just Fit Zoom	<p>Рухомі зображення Дана функція розширює широкоформатне зображення на повний екран. Натисніть [▲▼] для вибору наперед установленого форматного співвідношення або "Auto".</p> <p>DVD-VR DVD-V VCD Auto ↔ 4:3 Standard ↔ European Vista ↔ 16:9 Standard ↔ Cinemascope2 ↔ Cinemascope1 ↔ American Vista ↔</p> <p>● Залежно від диску, наперед встановлений формат може не відображатися.</p> <p>MPEG4 DivX Standard ↔ Original ↔ Full ↔</p>
Manual Zoom	<p>Рухомі зображення Натисніть [▲▼] для виконання точної настройки. (Натисніть та притримайте для швидкої зміни.)</p> <p>- від ×1.00 до ×1.60 (по 0,01) - від ×1.60 до ×2.00 (по 0,02)</p> <p>MPEG4 DivX тільки - від ×2.00 до ×4.00* (у 0,05 одиниць)</p> <p>*Може бути неможливо збільшити до ×4.00 залежно від підключеного телевізора, його параметрів або умов запису.</p>
Bit Rate Display	Рухомі зображення On ↔ Off
GUI See-through	Off, On, Auto (Вмикається автоматично, коли на екрані з'являється зображення.)
Other Menu	
Setup	(→ 13)
Play as DVD-VR Play as HighMAT або Play as Data Disc	<p>Оберіть "Play as Data Disc" у наступних випадках:</p> <ul style="list-style-type: none"> - Для відтворення дисків HighMAT без використання функції HighMAT - Для відтворення аудіо (MP3), зображень (JPEG) або відео (MPEG4 DivX) на DVD-RAM із записаними назвами (DVD-VR) ● Для повернення до назв відтворення (DVD-VR), виберіть "Play as DVD-VR".

Список мовних кодів

абхазька: 6566	біхарі: 6672	естонська: 6984	кечуа: 8185	малайламська: 8083	пушту: 8083	тагальська: 8476	фарерська: 7079
азербайджанська: 6590	болгарська: 6671	єврейська: 7387	киргизька: 7589	малтайська: 7776	ретороманська: 7776	таджицька: 8471	фіджі: 7074
аймара: 6589	британська: 6682	китайська: 9072	китайська: 9072	малтайська: 7784	тайська: 8277	тайська: 8472	фінська: 7073
албанська: 6381	бунганська: 6890	ідіші: 7473	корейська: 7579	маорі: 7773	російська: 8285	тамільська: 8465	французька: 7082
амгарик: 6577	вірменська: 7289	індонезійська: 7378	корсіканська: 6779	мараті: 7782	румунська: 8279	татарська: 8484	фризька: 7089
англійська: 6978	волап'юк: 8679	інтерлінгва: 7365	курдська: 7585	молдавська: 7779	самоанська: 8377	тві: 8487	хауса: 7265
арабська: 6582	волоф: 8779	ірландська: 7165	кхоса: 8872	монгольська: 7778	санскрит: 8365	телугу: 8469	хінді: 7273
армська: 6582	в'єтнамська: 8673	ісландська: 7383	лаоська: 7679	науру: 7865	сербо-хорватська: 7865	тібетська: 6679	хорватська: 7282
ассамська: 6583	галісійська: 7176	іспанська: 6983	латвійська: 7686	непальська: 7869	сербська: 8382	тігріні: 8473	чеська: 6783
адар: 6565	голландська: 7876	італійська: 7384	латишська: 7686	німецька: 6869	тонганська: 8479	туркменська: 8479	шведська: 8386
адриканска: 6570	грецька: 7876	йоруба: 8979	латинська: 7665	норвезька: 7879	сіндхі: 8368	турецька: 8482	шона: 8378
баскська: 6985	гуарані: 6976	казахська: 7575	лінгала: 7678	орія: 7982	сингальська: 8373	туркменська: 8475	шотландська: 7168
башкирська: 6665	гуджараті: 7185	камбоджійська: 7577	литовська: 7684	панджабі: 8065	словацька: 8375	туркменська: 8475	яванська: 7487
бенгальська: 6669	данська: 6865	канада: 7578	македонська: 7775	перська: 7065	словенська: 8376	урорська: 7285	японська: 7465
бірманська: 7789	есперанто: 6979	каталанська: 6765	малагасійська: 7771	польська: 8076	сомалі: 8379	узбецька: 8590	
		кашмірська: 7583	малайська: 7783	португальська: 8084	суахілі: 8387	українська: 8575	
					сунданська: 8385	урду: 8582	

Проведено за ліцензією Dolby Laboratories. Dolby і подвійний символ D є торговими марками Dolby Laboratories.

Виготовлено за ліцензією Патентного відомства США#: 5,451,942; 5,956,674; 5,974,380; 5,978,762; 6,487,535 та інших виданих патентів, а також патентів, які знаходяться у стадії розгляду, в США і в інших країнах.

DTS є зареєстрованим товарним знаком, логотип DTS, емблема і джерела патентної інформації DTS 2.0 є торговими знаками DTS, Inc.

© 1996-2008 DTS, Inc. Всі права застережені.

Номери патентів США 6,836,549; 6,381,747; 7,050,698; 6,516,132; та 5,583,936.

Цей виріб обладнаний вбудованою технологією захисту авторських прав, яка захищається патентами США та іншими правами на інтелектуальну власність. Використання цієї технології захисту авторських прав має бути дозволено Macrovision, і вона призначена для побутового або іншого обмеженого використання, якщо тільки інше не дозволене з боку Macrovision. Зворотній інжиніринг або розбирання заборонені.

Офіційно сертифікована продукція DivX® Certified.

Відтворює усі версії відеозаписів DivX® (включно з DivX®6) із стандартним відтворенням мультимедійних файлів DivX®.

DivX, DivX Certified та пов'язані з ними логотипи є торговими марками DivX, Inc. та використовуються за ліцензією.



Даний виріб ліцензований патентом MPEG-4 для персонального та некомерційного використання (i) відеоматеріалів, кодованих згідно з Відеостандартом MPEG-4 ("MPEG-4 Video"), та/або (ii) декодованих відеоматеріалів MPEG-4, які були кодзовані споживачами, задіяними у персональній та некомерційній діяльності, та/або отриманих від постачальників відеоматеріалів, які мають ліцензію MPEG LA на їх постачання MPEG-4. Жодна ліцензія не передбачає та не надається для будь-якого іншого використання апарата. Додаткову інформацію стосовно промоційного, внутрішнього та комерційного використання та ліцензування можна отримати від MPEG LA, LLC. Див. <http://www.mpegla.com>.

HighMAT та логотип HighMAT є торговими марками або зареєстрованими торговими марками Microsoft Corporation у Сполучених Штатах Америки та/або в інших країнах.



Windows Media та логотип Windows є торговими марками або зареєстрованими торговими марками корпорації Microsoft Corporation у Сполучених Штатах Америки та/або інших країнах.

Цей виріб захищений певними правами інтелектуальної власності корпорації Microsoft Corporation та інших компаній. Використання або розповсюдження технологій, до яких застосовуються ці права, за межами використання цього виробу без ліцензії від корпорації Microsoft або авторизованого філіалу корпорації Microsoft та інших компаній забороняється.

Зміна налаштувань програвача

- Див. таблицю нижче і виконаєте потрібні зміни.
 - Підкреслені налаштування є заводськими.
 - Показані елементи відрізняються залежно від типу програмного забезпечення.
- Налаштування зазначаються дійсними навіть при переключенні програвача у режим очікування.

- 1 **DISPLAY**
Натисніть один раз клавішу.
- 2 
- 3 **1** Натисніть [▲▼] і виберіть "Other Settings".
- 4 **2** Натисніть [ENTER] а потім [▲▼] для вибору "Other Menu".
- 5 **3** Натисніть [ENTER] а потім [▲▼] для вибору "Setup".
- 6 **4** Натисніть [ENTER].

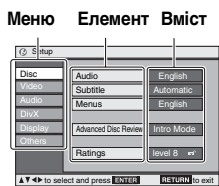

- Натисніть [▲▼◀▶] щоб вибрати меню, опцію, запис, а потім натисніть [ENTER].
- Щоб ввести номер: натисніть [▲▼] для вибору та натисніть [ENTER].
- Повернення до попереднього екрана: натисніть [RETURN].
- Для виходу з вікна: Натисніть [RETURN] кілька разів.

Вкладка "Disc"

Audio	<ul style="list-style-type: none"> • English • Other*:*:*:*3 	<ul style="list-style-type: none"> • Original*1 	Вибір мови	<ul style="list-style-type: none"> • French • German • Russian • Hungarian • Spanish • Polish • Czech
Subtitle	<ul style="list-style-type: none"> • Automatic*2 • Other*:*:*:*3 	<ul style="list-style-type: none"> • English 		
Menus	<ul style="list-style-type: none"> • English 	<ul style="list-style-type: none"> • Other*:*:*:*3 		
Advanced Disc Review Вибір способу перегляду (→ 11).	<ul style="list-style-type: none"> • Intro Mode: • Interval Mode: 	<ul style="list-style-type: none"> Переглядає кожен заголовок/програму. Переглядає кожні 10 хвилин. 		
Ratings Встановлення рейтингових рівнів для обмеження відтворення DVD-Video. • Виконайте екранні інструкції.	<ul style="list-style-type: none"> Встановлення рейтингу (При вибраному 8 рівні) • 8 No Limit • 1 до 7: • 0 Lock All: 	<ul style="list-style-type: none"> Забора на відтворення дисків DVD-Video з відповідним рейтингом, записаним на них. Забора на відтворення дисків без рейтингових рівнів. При встановленні рейтингового рівня відображається екран для введення пароля. Виконайте екранні інструкції. 		

*1 Вибрана мова запису на диску.
 *2 Якщо мова, вибрана для "Audio" недоступна, субтитри з'являються на даній мові (якщо є на диску).
 *3 Введіть код, вказаний у таблиці на стор. 12.

Вкладка "Video"

TV Aspect Виберіть налаштування, які потрібні Вам та підтримуються Вашим телевізором.	<ul style="list-style-type: none"> • 4:3 Pan&Scan: Звичайний формат зображення (4:3) Сторони широкоформатного кінофільму урізаються, щоб кадри кінофільму помістились на екрані (якщо підтримується диском). • 4:3 Letterbox: Звичайний формат зображення (4:3) Широкоформатне зображення відображається у прямокутному форматі. • 16:9: Широкоформатне зображення Для зміни способу відтворення зображення використовуйте режими налаштування екрану телевізора. 	
Still Mode Під час паузи вкажіть тип відображення картинки.	<ul style="list-style-type: none"> • Automatic • Field: Зображення не розмите, однак його якість нижча. • Frame: Загальна якість зображення висока, однак воно може бути розмите. 	
NTSC Disc Output Виберіть вихід PAL60 або NTSC при відтворенні дисків NTSC.	<ul style="list-style-type: none"> • PAL60: При підключенні до телевізора PAL • NTSC: При підключенні до телевізора NTSC 	
Picture/Video Output Виберіть формат відеосигналу на виході для JPEG, MPEG4 та DivX-відео.	<ul style="list-style-type: none"> • Automatic • PAL • NTSC/PAL60: Вихід залежатиме від "NTSC Disc Output" налаштувань (→ вгору). 	Коли під час відтворення якість зображення невисока, змініть налаштування.

Вкладка "Audio"

Dynamic Range Compression	<ul style="list-style-type: none"> • Off • On: Налаштує чистоту звуку навіть при низькій гучності за допомогою стиснення найнижчих та найвищих рівнів звуку. Зручна при нічному перегляді. (Працює тільки з Dolby Digital).
----------------------------------	---

Вкладка "DivX"

DivX Registration	Цей реєстраційний код потрібен для купівлі і відтворення записів DivX Video-on-Demand (VOD). (→ 9)
--------------------------	--

Вкладка "Display"

Menu Language	<ul style="list-style-type: none"> • English • Français • Español • Deutsch • Polski • Русский • Česky • Magyar
On-Screen Messages	<ul style="list-style-type: none"> • On • Off
Background during Play Виберіть фон під час відтворення JPEG, MPEG4 та DivX відео.	<ul style="list-style-type: none"> • Black • Grey

Вкладка "Others"

Re-initialise Setting Змінює усі значення налаштувань у меню налаштувань на задані за умовчанням.	<ul style="list-style-type: none"> • Yes: Вікно пароля показується, якщо встановлений "Ratings" (→ вгору). Введіть той же пароль і натисніть [ENTER]. Коли "Initialised" з'являється на екрані, почекайте приблизно 10 секунд. Натисніть [ENTER] і включите пристрій знову. • No
---	--

Використання в автомобілі

- Не залишайте апарат на поверхні, яка може нагріватись, наприклад, на панелі приладів. При сильному нагріванні апарат може неправильно працювати.
- Водій не повинен управляти або бачити даний блок при управлінні автомобілем.
Це відволікає водія і може привести до зіткнення, що може стати причиною травми або пошкодження майна.

Перегляд відео на задньому сидінні з використанням кронштейна на підголовнику

DVD-KA84

Можна переглядати відеофільми, сидячи на задньому сидінні, прикріпивши апарат до спинки переднього сидіння.

- Вставте диск перед підключенням пристрою до роз'єму навушників.

- Не встановлюйте і не демонтуйте пристрій при русі автомобіля.

- Не встановлюйте пристрій в наступних місцях:

- Ніде окрім заднього сидіння
- Де воно може бути видимим або управлятися водієм
- Де воно заважає управлінню автомобілем
- Де воно заважає роботі повітряної подушки

- Переконайтеся, що ремінь надійно закріплений, а також перевірте блокування пристрою. Див. інструкції по установці.

У разі аварії, раптового прискорення або гальмування кріплення пристрою може ослабіти і привести до травми або пошкодженню майна.

- Використовуйте кронштейн Panasonic, що тільки надається, для кріплення пристрою до сидіння автомобіля.

1 Прикріпіть підголовник до переднього сидіння.

- Відрегулюйте підголовник так, щоб він був на відстані приблизно 3 см.

Кронштейн підголовника (входить в комплект)

Прикріпіть до сидіння ярликовою стороною кронштейна дозаду.



- Застебніть пряжку і відрегулюйте довжину ремня, щоб він міцно охоплював підголовник.

Вигляд збоку

РОБИТИ НЕ РОБИТИ

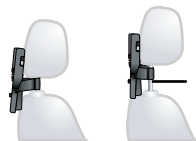

Якщо ця віддаль становить більш ніж 3 см, у випадку аварії тощо, апарат може випасти та спричинити травмування, та ін.

2 Регулювання монітора.

Поверніть монітор так, щоб екран був направлений у зворотний бік. → 4, Регулювання кута РК-дисплея



3 Прикріпіть пристрій до кронштейна.

Тримаючи апарат обома руками, сумістіть його з виступами кронштейна. Втисніть апарат на 4 до 5 мм так, щоб виступи кронштейна увійшли в отвори у нижній частині апарата.

- Перед використанням перевірте, чи:
 - Кронштейн міцно прикріплений до апарата.
 - Апарат зафіксований і не піднімається догори.

Сумістіть з виступами тут.

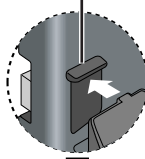

Коли фіксування правильне, буде чути звук клацання.

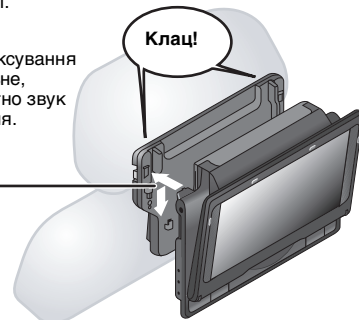
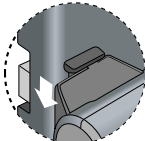

Діаграма кронштейна і пристрою, що додається

Використовуйте монітор у відкритій позиції, як показано на малюнку нижче, для запобігання неправильному звуку або пошкодженню із-за вібрації в автомобілі. Монітор можна повертати на кут до 30°.



- При русі автомобіля кут монітора може змінюватися внаслідок вібрації тощо, та ін.

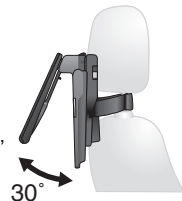

- Залежно від типу підголовника, кріплення кронштейна буває неможливим.

РОБИТИ

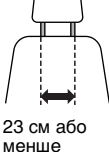

23 см або менше

НЕ РОБИТИ



У випадку аварії тощо, апарат може випасти та спричинити травмування.

Знімання апарата з кронштейна

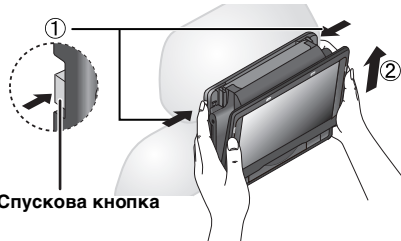

Спускова кнопка

- Натисніть спускові кнопки (справа і зліва) до центру кронштейна.
 - Припідніміть апарат і витягніть його.
- Натискайте на спускові кнопки лише тоді, коли від'єднуєте апарат від кронштейна.

Підключення автомобільного адаптера постійного струму

Перед підключенням звернете до керівництва по експлуатації автомобіля або своєму дилерові.

- Підключайтеся до роз'єму прикурівателя з батареєю 12 В.
- Пристрій несумісний з автомобілями з батареєю 24 В.
- Це спеціальний негативний заземлений автомобільний адаптер DC. Використання даного автомобільного адаптера DC з позитивно заземленим автомобілем може привести до пожежі.

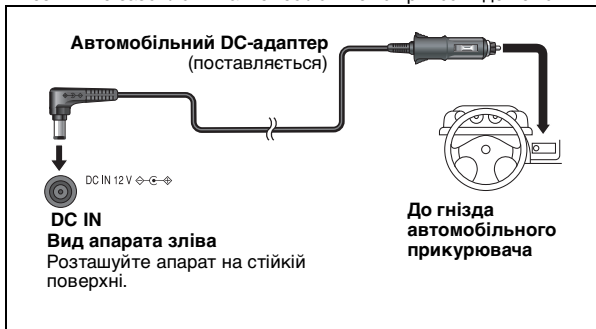

Заміна запобіжника

Замініть тільки на рекомендовані запобіжники 125 В/250 В, 2,5 А. Використання інших типів запобіжників може призвести до виникнення пожежі.

2 Замініть запобіжник. (125 В/250 В, 2,5 А)

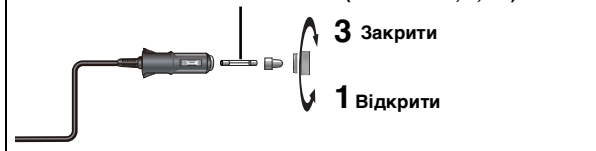

Запобіжні засоби

Щоб запобігти витоків батареї

- Відключіть автомобільний адаптер DC від прикурівателя після використання. Автомобільний адаптер DC продовжує споживати певну енергію, навіть якщо він не використовується, і якщо батарея підключена до даного пристрою, вона почне заряджати, що приведе до збільшення споживання енергії.
- Не використовуйте автомобільний адаптер DC протягом тривалого часу, коли двигун не працює.
- Вимкнете пристрій перед зупинкою двигуна при використанні автомобільного адаптера DC, інакше відновлення відтворення (→ 6) може не працювати.
- Залиште невеликий зазор для шнура.
- Компанія не несе відповідальності за пошкодження, обумовлені неправильною установкою.



Вид апарата зліва

Ви можете насолоджуватися аудіо через автомобільну аудіосистему за допомогою включення стереокасетного адаптера (не надається) до роз'єму навушників з лівої сторони пристрою.

Передавач FM

DVD-KA84

Передбачене прослуховування дисків через канали радіо FM (напр., автомобільного стереоприймача) шляхом передачі звукових сигналів з цього апарату.

- Можливе використання передавача FM із звичайними пристроями, що приймають FM-сигнали.

Підготовка

Вийміть головні навушники з гнізда апарату.

- При підключених навушниках передавач FM не працюватиме.

1 Відтворіть диск (→ 6) або Караоке (→ 7).

2



Натисніть для відображення меню.



Якщо меню не відображується, перевірте вищезгадані кроки "Підготовка".

3



Натисніть [▲ ▼ ◀ ▶] для вибору "ON".

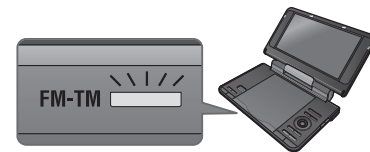

Спалахує помаранчева лампа.

- Відсутність звуку з апарату.

4 Налаштуйте радіо на частоту FM 100,3 МГц.

Чуються інші канали FM-радіомовлення
→ див. вниз, "Якщо результат не досягнуто"

5 Налаштуйте гучність за допомогою радіо.

- Регулювальник гучності цього апарату не працює під час використання передавача FM.

Щоб вимкнути передавач FM

Натисніть [FM-TM], потім [▲ ▼ ◀ ▶] для вибору "OFF".

Для виходу з вікна

Натисніть [FM-TM].

Якщо результат не досягнуто

1



Натисніть для відображення меню.

2



① Натисніть [▲ ▼] для вибору частоти ("100.3MHz") (встановлена виготовником).

② Натисніть [◀ ▶], щоб вибрати частоту між 100,3 МГц та 107,7 МГц, яка не використовується радіомовними станціями.

- При завданні частоти може використовуватися крок в 0,1 МГц.

3 Налаштуйте FM-радіоприймач на частоту, вибрану в кроці 2.

В разі шумів або перешкод при відтворенні звуку наблизьте радіоантену до апарату. Або виберіть "MONO" в екрані меню за допомогою [▲ ▼ ◀ ▶]. Якщо якість звучання не покращала, змініть радіочастоту (→ вгору, "Якщо результат не досягнуто").

Примітки

Якщо при використанні функції караоке не відбувається відтворення диска або за відсутності звуку з апарату протягом 1 хвилини, передавач FM тимчасово зупинить роботу, а з прослухованих радіостанцій FM можуть доноситися шуми.

- Якщо передавач FM не використовується, вимкніть його, встановивши на "OFF" (→ вгору, "Щоб вимкнути передавач FM").

Використання пристрою з іншим устаткуванням

Вимкнете все устаткування перед підключенням і прочитайте всі відповідні інструкції по експлуатації.

Стереозвучання

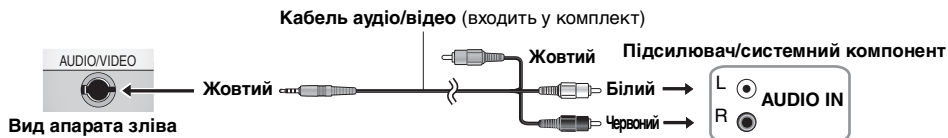

Разом з телевізором

Підключіть відео-вихід пристрою прямо до телевізора.

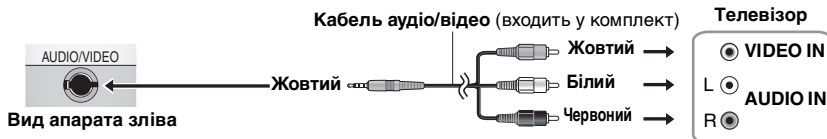

Використовуйте адаптер RCAJ (не входить у комплект), якщо ваш телевізор обладнаний 21-піновим терміналом SCART.

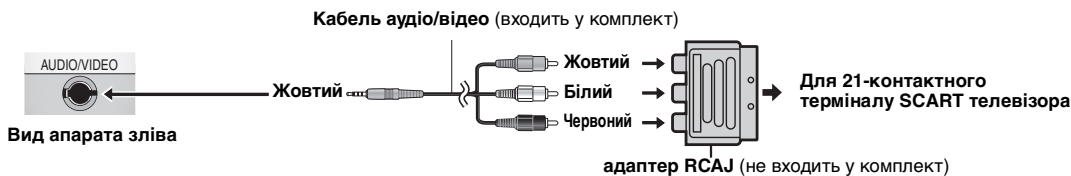

- У динаміків пристрою немає магнітного екранування. Не встановлюйте пристрій поряд з телевізорами, ПК і іншими пристроями, на які впливає магнетизм. Не зберігайте пристрій поряд з магнітними картами (банківські карти і ін.).
- Якщо збільшити гучність телевізора при роботі даного пристрою, гучність може стати дуже високою, коли ви перемкнетеся на програму. Поверніть гучність на нормальний рівень перед зміною.

Проглядання відео з іншого устаткування

DVD-LS84

1 Підключіть устаткування до даного пристрою.

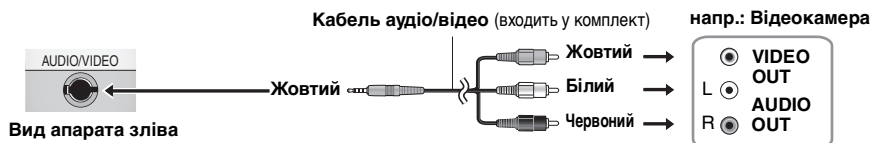

2 Натисніть [AV SELECT] для перемикання "AUX"

- "AUX" горить на дисплеї пристрою.
- Управляйте відтворенням з використанням підключеного устаткування. (Прочитайте інструкції по експлуатації для підключеного устаткування)
- Пристрій автоматично не вимикається при включеному режимі "AUX". Після завершення роботи вимкнете пристрій.

Обслуговування

Чистіть даний апарат м'якою, сухою ганчіркою.

- Використовуйте м'яку ганчірку для чищення окулярів, щоб очистити стійкий бруд з РК-дисплея.
- Не використовуйте для чищення алкогольних напоїв, розчинників або бензину.

Технічне обслуговування об'єктива

- Обережно усуньте пил за допомогою повітродувного пристрою для об'єктивів камер (можна придбати додатково).
- Рекомендований засіб:
Набір для чищення об'єктивів (SZZP1038C) (У дилерів фірми Panasonic.)
- Не використовуйте для очищення об'єктива засоби для чищення CD-дисків.
- Не торкайтесь об'єктива пальцями.

Для очищення дисків

- Чистіть вологою ганчіркою, а тоді протріть насухо.

РОБИТИ НЕ РОБИТИ



Специфікації

Робоча температура: +5 до +35 °C

Відносна вологість: 5 до 85 % RH (без утворення конденсату)

Відтворні диски (8 см або 12 см):

- (1) DVD (DVD-Video, DivX^{®6,8})
- (2) DVD-RAM (DVD-VR^{®9}, JPEG^{4,6,7}, MP3^{2,6}, MPEG4^{5,6}, DivX^{®6,8})
- (3) DVD-R (DVD-Video, DVD-VR^{®9}, JPEG^{4,6,7}, MP3^{2,6}, MPEG4^{5,6}, DivX^{®6,8})
- (4) DVD-R DL (DVD-Video, DVD-VR^{®9})
- (5) DVD-RW (DVD-Video, DVD-VR^{®9}, JPEG^{4,6,7}, MP3^{2,6}, MPEG4^{5,6}, DivX^{®6,8})
- (6) +R/RW (Video)
- (7) +R DL (Video)
- (8) CD, CD-R/RW [CD-DA, Video CD, SVCD¹, MP3^{2,6}, WMA^{3,6}, JPEG^{4,6,7}, MPEG4^{5,6}, DivX^{®6,8}, HighMAT¹ Level 2 (Звук та Зображення)]

Система сигналу: PAL/PAL 60 (NTSC) з можливістю вибору
PK-дисплей: 8-дюймовий широкоформатний
PK-дисплей із кристалічною TFT-матрицею (480×234×RGB)

АУДІО/ВІДЕО вихід/вхід¹⁰:

Вихідний/вхідний¹⁰ термінал: Мінігніздо ϕ 3,5 мм

Кількість терміналів:

DVD-LS84 1 система (вихід/вхід з можливістю вибору)

DVD-KA84 1 система

Композитне відео:

Вихідний/вхідний¹⁰ рівень: 1 Vp-p (75 Ω)

Аудіо:

Вихідний/вхідний¹⁰ рівень: 1,5 Vrms (1 кГц, 0 дБ, 10 к Ω)

Продуктивність аудіо:

(1) Відгук частоти:

- DVD (лінійний звук):

4 Гц до 22 кГц (48 кГц – частота замірів)

4 Гц до 44 кГц (96 кГц – частота замірів)

- CD audio: 4 Гц до 20 кГц

(2) Відношення сигналу до шуму: 100 dB

(3) Динамічний діапазон: 90 dB

(4) Загальне гармонійне спотворення: 0,015 %

Мікрофонний вхід (КАРАОКЕ) **DVD-KA84**:

Термінал входу: Мінігніздо ϕ 3,5 мм

Кількість терміналів: 1 система

Динамік:

Вихідний: 0,5 W+0,5 W (10 % спотворення)

Гніздо навушників:

Вихідний: Стерео мінігніздо ϕ 3,5 мм

Кількість терміналів: 2 системи

передавач FM **DVD-KA84**:

Частота: Від 100,3 МГц до 107,7 МГц (з кроком в 0,1 МГц)

Система виводу: Стерео/Моно (на вибір)

Звукозаписувач:

Довжина хвилі: 655 нм/790 нм (DVD/CD)

Потужність лазера: CLASS 1M/CLASS 1 (DVD/CD)

Застереження щодо користування дисками

- Не наклеюйте ярликів на диск (Це може привести до його деформації, завдавши непоправної шкоди).
- Не робіть на титульній поверхні дисків написи кульковою ручкою або іншими засобами для писання.
- Не використовуйте для чищення дисків розпилювачі, бензин, розчинники, рідини для зняття статичного заряду і т.ін.
- Не використовуйте з дисками пристрої для захисту від стирання або обгортки.
- Не кидайте, не нагромаджуйте і не вдаряйте дисків. Не кладіть на них важкі предмети.
- Для захисту дисків від подряпин і забруднення, тримайте їх завжди у футлярах і картриджах, коли не користуєтесь ними.
- Не використовуйте наступні диски:
 - Диски із стертими шаром стікерів або маркіровок (узяті в оренду і ін.).
 - Деформовані диски або диски з тріщинами.
 - Диски неправильної форми, наприклад, у вигляді серця.

Живлення:

DC 12 В (термінал DC IN)/DC 7,2 В (Окремий термінал акумулятора)

Споживана потужність

(при використанні доданого мережного адаптера): 11 Вт (Тільки апарат: 9 Вт)

Енергоспоживання в режимі очікування

(при використанні доданого мережного адаптера): **прибл. 0,4 Вт**

Споживання живлення в режимі зарядки

(при використанні доданого мережного адаптера): 12 Вт

Мережний адаптер:

Джерело живлення: 100 до 240 В змінн., 50/60 Гц

Енергоспоживання: 22 Вт

Вихід постійного струму: 12 В, 1,3 А

Автомобільний адаптер:

Вихід постійного струму: 12 В, 1,5 А

(Автомобілі лише з акумулятором 12 В)

Акумулятор (літій-іонний)

СGR-H711 (в комплект):

Напруга: 7,2 В

Потужність (мінімум): 2100 мА-г

Розміри (Ш×Д×В) (включаючи виступи і батарею):

242,6 мм (Ш)×173,5 мм (Д)×46,0* мм (В)

*23,9 мм у нижній крапці

(Д=173,5 мм включаючи батарею)

(В=46,6 мм включаючи батарею)

Вага:

(включно з акумулятором):

DVD-KA84 приблизно 1017 г

DVD-LS84 приблизно 1010 г

(без акумулятора):

DVD-KA84 приблизно 873 г

DVD-LS84 приблизно 866 г

Примітки

Технічні характеристики можуть бути змінені без попереднього повідомлення.

¹ У відповідності з IEC62107

² MPEG-1 Layer 3, MPEG-2 Layer 3

³ Windows Media Audio, Версія 9.0 L3

Не сумісне з Multiple Bit Rate (MBR)

⁴ Exif Ver. 2.1 файли JPEG Baseline

Роздільна здатність зображення: між 160×120 та 6144×4096 пікселів (Децимація становить 4:0:0, 4:2:0, 4:2:2 або 4:4:4)

⁵ Дані MPEG4, записані за допомогою мультикамер Panasonic SD або DVD-рекордерів

Відповідність специфікаціям SD VIDEO (стандарт ASF) /MPEG4 (простий профіль) відеосистема /аудіосистема G.726

⁶ Загальне максимальне число записів розпізнаваних аудіо, зображень і фільмів, а також груп: 4000 аудіо, зображень і фільмів і 400 груп.

⁷ Надто довгі і вузькі зображення не відтворюються.

⁸ Відтворення всіх версій відео DivX[®] video (включаючи DivX^{®6}) із стандартним відтворенням медіа-файлів DivX[®]. Сертифіковано по DivX[®] Home Theater Profile.

⁹ CPRM не розповсюджується на це.

¹⁰ Вхід : **DVD-LS84** тільки

Керівництво по усуненню несправностей

Перед запитом сервісу виконаєте наступну перевірку. У разі сумнівів щодо точок перевірки, або якщо рішення, вказані в діаграмі, не вирішують проблему, звернетесь до дилера за інструкціями. (Відповідні сторінки вказані в дужках).

Нижченаведені ознаки не є несправностями.

- Звук із адаптера змінного струму під час зарядження.
- Акумулятор нагрівається під час заряджання або використання.
- Поверхня, на якій розташований апарат, нагрівається внаслідок тривалого його використання.

Живлення

Відсутнє живлення.	<ul style="list-style-type: none">• Перевірте підключення до адаптера змінного струму або акумулятора. (4)• Пристрій володіє захисною схемою, яка активується, якщо пристрій стає дуже гарячим або холодним. В цьому випадку пристрій не працюватиме. Використовуйте пристрій в діапазоні 5 до 35 °C.
Апарат вимикається або індикатор [CHG] не світиться.	<ul style="list-style-type: none">• При зупинці пристрій автоматично відключається через 15 хвилин (приблизно 5 хвилин при використанні батареї) для економії енергії. Включіть пристрій повторно.
Зарядження неможливе або індикатор [CHG] не світиться.	<ul style="list-style-type: none">• Час зарядження збільшується, коли температура є надто високою або надто низькою. Окрім цього, зарядження може бути неможливим за певних умов.• Перевірте підключення до адаптера змінного струму або акумулятора. (4)
Після перезарядження час відтворення значно коротший.	<ul style="list-style-type: none">• Акумулятор вичерпав свій термін служби (Його можна заряджати близько 300 разів).

Програвач не працює

Жодної відповіді при натисканні будь-яких клавіш.	<ul style="list-style-type: none">• Даний програвач не може відтворювати диски, окрім тих, які вказані в даній інструкції з експлуатації. (5)• Порушення у роботі програвача можуть виникати внаслідок спалаху блискавки, впливу статичного заряду та деяких інших зовнішніх факторів. Вимкніть та увімкніть програвач знову. Спробуйте також вимкнути програвач, відключити його від джерела живлення (розетки або акумулятора) та знову підключити його.• Утворився конденсат: Зачекайте 1 до 2 години поки він випарується.• Встановіть диск належним чином. (6)
Ви забули рейтинговий пароль.	<ul style="list-style-type: none">• При зупинці натисніть і утримуйте [◀◀] і [▶▶] на пристрої, а потім натисніть і утримуйте [▶ ON] "Initialised" на пристрої, поки не зникне з екрану. Вимкнете пристрій і включіть його знову. Всі параметри повернуться на значення за умовчанням
Відсутній звук або зображення.	<ul style="list-style-type: none">• Перевірте, чи диск містить хоч якийсь запис.

Деякі операції не виконуються зовсім або неправильно

Відтворення запису починається через деякий час.	<ul style="list-style-type: none">• Якщо доріжка MP3 містить дані нерухомого зображення, для початку її відтворення потрібен час. Не є проблемою, якщо одразу ж після початку відтворення запису, відображається невірний час його відтворення.• Це нормально для відео DivX.
Меню не з'являється. VCD (з контролем відтворення)	<ul style="list-style-type: none">• Натисніть двічі [■ -OFF], а тоді натисніть [▶ ON].
Неправильна позиція субтитрів.	<ul style="list-style-type: none">• Налаштуйте позицію. ("Subtitle Position" у Display Menu) (12)
Відсутні субтитри.	<ul style="list-style-type: none">• Увімкніть відображення субтитрів. (10)
У А-В повторі автоматично встановлюється позиція В.	<ul style="list-style-type: none">• Якщо ви встановили тільки початкову точку (точку А), тоді точка завершення запису стає точкою В.
Відтворення не розпочинається.	<ul style="list-style-type: none">• Даний пристрій не може відтворювати WMA і MPEG4 які містять дані про фіксоване зображення..• При відтворенні DivX контенту VOD див. домашню сторінку, де був куплений контент DivX VOD. (Приклад: www.divx.com/vod)• Якщо диск містить CD-DA та інші формати, якісне відтворення часом неможливе.

Похибки зображення

Зображення спотворене.	<ul style="list-style-type: none">• Під час здійснення пошуку може виникати незначне спотворення зображення, але це явище є нормальним.• Якість зображення може погіршуватися, або можуть випадати кадри при перегляданні MPEG4, але це нормально.• [DivX] Зміна "Source Select" у Picture Menu. (11)
Зупинка зображення	<ul style="list-style-type: none">• Зображення зупиняється, коли файли DivX мають понад 2 Гбайт.
Відсутнє зображення на РК-дисплеї.	<ul style="list-style-type: none">• Перевірте підключення. (4)• Виберіть розмір LCD, відмінний від "MONITOR OFF" (Нема зображення). (7, Вибір режиму відтворення зображення у форматі 4:3 на РК-дисплеї)
РК-дисплей тьмяний.	<ul style="list-style-type: none">• Виберіть "DAYLIGHT" або відрегулюйте яскравість. (7)
Пікселі РК-дисплея чорніють або світяться різними кольорами.	<ul style="list-style-type: none">• РК-дисплей створений із використанням прецизійної технології, тому до 99,99 % пікселів є активними. Однак решту 0,01 % пікселів можуть бути чорними або світитися постійно. Цей феномен не є несправністю.
Зображення не відображається на телевізорі (або розмір зображення видається неправильним).	<ul style="list-style-type: none">• Перевірте підключення. (16)• Упевніться, що телевізор увімкнений.• Упевніться, що вхідний режим телевізора вибраний правильно.• Перевірте параметри "TV Aspect" у вкладці "Video". (13)• Вимкніть функцію зуму в телевізорі, якщо вона використовується. (12)• Упевніться, що апарат підключений безпосередньо до телевізора, а не через відеомагнітофон. (16)• Для зміни форматного співвідношення використовуйте телевізор.• Налаштуйте опцію "Just Fit Zoom" у Display Menu. (12)

Похибки зображення (продовження)

Меню відображається неправильно.	<ul style="list-style-type: none"> ● Змініть коефіцієнт збільшення на $\times 1.00$. (12) ● Встановіть "Subtitle Position" у Display Menu на "0". (12)
Функція автоматичного зуму не працює належним чином.	<ul style="list-style-type: none"> ● Вимкніть функцію зуму на вашому телевізорі. ● Використовуйте інші наперед установлені формати зображення або виконайте ручну настройку. (12) ● Функція зуму не завжди працює коректно, особливо в темних сценах і може не працювати у залежності від типу диска.

Проблеми зі звуком

Звук спотворений.	<ul style="list-style-type: none"> ● Виберіть "Off" у "Advanced Surround". (11) ● Не тримайте мобільні телефони поблизу апарата. ● При відтворенні файлів WMA або MPEG4 може з'являтися шум.
Ефекти не працюють.	<ul style="list-style-type: none"> ● Часом звукові ефекти не працюють або працюють не належним чином при відтворенні деяких дисків. ● H.Bass, Advanced Surround, та Sound Enhancement не працюють при зміні швидкості відтворення.
Відсутнє звучання колонок апарата.	<ul style="list-style-type: none"> ● DVD-КА84 При помаранчевому свіщенні індикатора [FM-TM] з колонок апарата звук не буде чутий. Вимикайте передавач FM, якщо він не використовується (індикатори гаснуть). (15) ● Колонки вимикаються при закриванні РК-дисплея або підключенні навушників. ● Збільшіть гучність. (6)
Відсутнє звучання інших колонок.	<ul style="list-style-type: none"> ● Перевірте підключення та настройки. (16)
Відсутнє звучання при зміні швидкості відтворення.	<ul style="list-style-type: none"> ● У цьому випадку може виникати пауза у звучанні. Це не є несправністю.
DVD-КА84 Передавач FM не працює. Меню не відображається.	<ul style="list-style-type: none"> ● Передавач FM не працює при підключенні навушників. (15)
Відсутній звук.	<ul style="list-style-type: none"> ● DivX Звучання нечутиє через спосіб створення файлів. (9)

Екранні повідомлення

"⊘"	<ul style="list-style-type: none"> ● Дана операція не підтримується програвачем або диском.
Відсутні екранні повідомлення.	<ul style="list-style-type: none"> ● Виберіть "On" у "On-Screen Messages" на закладці "Display". (13)
"Check the disc." "U11"	<ul style="list-style-type: none"> ● Почистіть диск. (17) ● Вставлено нефіналізований диск. (5)
"■■■■ ERROR 01"	<ul style="list-style-type: none"> ● Трапились неполадки із акумулятором. Зверніться до дилера.
"■■■■ ERROR 02"	<ul style="list-style-type: none"> ● Акумулятор заряджався впродовж 20 годин, однак так і не зарядився з якихось причин. Перезарядіть знову.
"■■■■ ERROR 03"	<ul style="list-style-type: none"> ● Ви виконуєте зарядку в дуже гарячому або холодному місці. Виконуйте зарядку при нормальній температурі (+5 до +35 °C).
"H □□" □□ означає номер.	<ul style="list-style-type: none"> ● Виникла помилка. Число, яке з'являється після "H", залежить від типу помилки. Вимкніть та увімкніть програвач знову. Спробуйте також вимкнути програвач, відключити його від живлення (від розетки змінного струму або акумулятора) та знову підключити його. Якщо сервісні номери не зникають із екрана, занотуйте їх та зверніться до вашого дилера.
"Cannot display group xx, content xx"	<ul style="list-style-type: none"> ● Ви намагаєтесь відтворити несумісні групи або вміст. (9)
"Authorization Error"	<ul style="list-style-type: none"> ● Ви намагаєтесь відтворити запис DivX VOD, куплений під іншим реєстраційним кодом. Цей запис на апараті відтворити не можна. (9)
"Rented Movie Expired"	<ul style="list-style-type: none"> ● Запис DivX VOD має нульовий залишок разів для відтворення. Він не відтворюватиметься. (9)

[⏻] та [CHG] індикатори

Індикатор [⏻] швидко блимає.	<ul style="list-style-type: none"> ● Неполадки у роботі апарата. Зверніться до дилера.
Індикатор [⏻] повільно блимає.	<ul style="list-style-type: none"> ● Пристрій включений, а LCD закрита, або розмір LCD встановлений на "MONITOR OFF" (Немає зображення). Після завершення вимкнете пристрій.
Індикатор [CHG] часто блимає.	<ul style="list-style-type: none"> ● Проблема з батареєю. Включите пристрій і перевірте повідомлення на LCD. (вгору)
Індикатор [CHG] повільно блимає.	<ul style="list-style-type: none"> ● Низький заряд акумулятора. Апарат автоматично вимкнеться через декілька хвилин.

Найчастіші запитання

У дужках вказуються номери сторінок для довідки.

Чи могу я відтворювати диски DVD-Video, придбані в іншій країні?	Ви можете виконувати відтворення, якщо номер регіону містить "5" або "ALL". Перевірте упаковку диска. (Кришка)
Чи можна використовувати апарат у літаку або у лікарні?	Електромагнітні хвилі, які генеруються даним апаратом, можуть впливати на роботу лікарняного обладнання або обладнання літака. Дотримуйтесь правил та/або інструкцій, прийнятих у лікарні або літаку.
Чи можна використовувати даний апарат у автомобілі?	<ul style="list-style-type: none"> ● Ви можете використовувати даний пристрій, підключивши його до автомобільного DC-адаптера.. Невикористання вказаного адаптера може привести до пошкодження. (15) ● DVD-КА84 Ви можете дивитися відео на задньому сидінні за допомогою кронштейна для підголовника. (14)
Чи можна підключити даний апарат до комп'ютера?	Ви можете використовувати монітор замість телевізора, підключивши апарат до вхідного аудіо-відео терміналу комп'ютера. Однак ви не зможете керувати даним апаратом, як периферійним пристроєм.

Индекс

РУССКИЙ ЯЗЫК

A Advanced Disc Review	11
Advanced Surround	11
AV SELECT (DVD-LS84)	6, 16
B BRIGHT-LCD	7
D Depth Enhancer	11
Dialogue Enhancer	11
DISPLAY	7, 10
DivX	8, 9
Dolby Digital	10
DTS	10
H HighMAT	8
J JPEG	8, 9
L LCD-SIZE	7
M MENU	6, 8
MP3	8, 9
MPEG DNR	11
MPEG4	8, 9
T TOP MENU	6, 8
W WMA	8, 9

A Автомобильный DC-адаптер	15
Аудио	10
B Быстрый OSD	7
B Возобновить воспроизведение	6
Воспроизведение текста CD	8
Время спящего режима только для воспроизведения	10
Выбор номера	6, 10
F Гармоничный бас	11
S Заполнить экран	12
K Караоке (DVD-КА84)	7
Кино1/Кино2	11
Кронштейн для подголовника (DVD-КА84)	14
M Меню воспроизведения	8
Меню навигации	8
H Настройки	13

P Передатчик FM (DVD-КА84)	15
Переинсталляция настройки	13
Плейлисты	8
Вернуть картинку	10
Повтор А-В	11
Повторить	7, 11
Подзаголовок	10
Программы	8
C Скорость воспр	11
V Увеличение вручную	12
Угол	10
Улучшение звука	11
F Финализация	5
S Экранные меню	10

Индекс

українська

A A-B Repeat	11
Advanced Disc Review	11
Advanced Surround	11
Angle	10
Audio	10
AV SELECT (DVD-LS84)	6, 16
B BRIGHT-LCD	7
C Cinema1/Cinema2	11
D Depth Enhancer	11
Dialogue Enhancer	11
DISPLAY	7, 10
DivX	8, 9
Dolby Digital	10
DTS	10
H H.Bass	11
HighMAT	8
JPEG	8, 9
J Just Fit Zoom	12

L LCD-SIZE	7
M Manual Zoom	12
MENU	6, 8
MP3	8, 9
MPEG DNR	11
MPEG4	8, 9
N Navigation Menu	8
Number Select (Вибір номеру) ..	6, 10
P Play Speed	11
Playback Menu	8
Q Quick OSD	7
R Re-initialise Setting	13
Repeat	7, 11
Rotate Picture	10
S Setup	13
Sound Enhancement	11
Subtitle	10
T TOP MENU	6, 8
W WMA	8, 9

A Автомобільний DC-адаптер	15
B Відновити відтворення	6
Відтворення тексту CD	8
E Екранні меню	10
K Караоке (DVD-КА84)	7
Кронштейн підголовника (DVD-КА84)	14
P Передавач FM (DVD-КА84)	15
Плейлисти	8
Програми	8
F Фіналізація	5
C Час сплячого режиму тільки для відтворення	10

Информационный центр Panasonic

Для звонков из Москвы: +7 (495) 725-05-65
Бесплатный звонок по России: 8-800-200-21-00

Інформаційний центр Panasonic

Міжнародні дзвінки та дзвінки з Києва: +380-44-490-38-98
Безкоштовні дзвінки зі стаціонарних телефонів в межах України: 8-800-309-8-800

Panasonic ақпараттық орталығы

Қазақстан мен Орта Азиядан қоңырау шалу үшін: +7 (727) 298-09-09
Для звонков из Казахстана и Центральной Азии: +7 (727) 298-09-09

CAUTION - CLASS 1M VISIBLE AND INVISIBLE LASER RADIATION WHEN OPEN AND INTERLOCKS DEFEATED. DO NOT VIEW DIRECTLY WITH OPTICAL INSTRUMENTS. IEC60825-1 +A2/Class 1M.
WARNING - KLASS 1M SYNLIG OCH OSYNLIG LASERSTRÅLNING NÄR DENNA DEL ÄR ÖPPNAD OCH SPÄRREN ÄR URKOPPLAD. BETRÄKTA EJ STRÅLEN DIREKT GENOM OPTISKT INSTRUMENT.
FORSIGTIG - SYNLIG OG USYNLIG LASERSTRÅLING KLASSE 1M. NÄR LÅGET ER ÅBENT OG SIKKERHEDSAFBRYDERE ER UDE AF FUNKTION. UNGDÅ AT SE LIGE PÅ MED OPTISKE INSTRUMENTER.
VARO - AVATTAESSA JA SUOJALUKITUS OHITETTAESSA OLET ALTHIINA LUOKAN 1M NÄKYVÄÄ JA NÄKYMÄTÖNTÄ LASERSÄTEILYÄ. ÄLÄ KATSO OPTISELLA LAITTEELLA SUORAAN SATEESEEN.
VORSICHT - SICHTBARE UND UNSICHTBARE LASERSTRAHLUNG KLASSE 1M. WENN ABDECKUNG GEÖFFNET UND SICHERHEITSPERRIEGELUNGEN ÜBERBRÜCKT. NICHT DIREKT MIT OPTISCHEN INSTRUMENTEN BETRACHTEN.
ATTENTION - RAYONNEMENT LASER VISIBLE ET INVISIBLE, CLASSE 1M. EN CAS D'OUVERTURE ET LORSQUE LA SÉCURITÉ EST NEUTRALISÉE. NE PAS REGARDER DIRECTEMENT À L'AIDE D'INSTRUMENTS D'OPTIQUE.

(Низ изделия) (Низ виробу)

