

Panasonic®

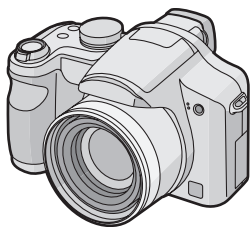

Инструкция по эксплуатации
Цифровая фотокамера

Модель №. **DMC-FZ8**



LEICA
DC VARIO-ELMARIT

Перед использованием прочтите,
пожалуйста, эту инструкцию
полностью.

EE

VQT1B39

Уважаемый покупатель!

Благодарим вас за приобретение этой цифровой камеры Pansonic. Прочитайте, пожалуйста, внимательно эту инструкцию по эксплуатации и держите ее всегда под рукой.

Информация для вашей безопасности

ПРЕДУПРЕЖДЕНИЕ:

ЧТОБЫ УМЕНЬШИТЬ ОПАСНОСТЬ ВОЗНИКНОВЕНИЯ ПОЖАРА, ПОРАЖЕНИЯ ЭЛЕКТРИЧЕСКИМ ТОКОМ ИЛИ ПОВРЕЖДЕНИЯ ИЗДЕЛИЯ,

- **НЕ ПОДВЕРГАЙТЕ ЭТОТ АППАРАТ ВОЗДЕЙСТВИЮ ДОЖДЯ, ВЛАГИ, КАПЕЛЬ ИЛИ БРЫЗГ, И НЕ ПОМЕЩАЙТЕ НА АППАРАТ НИКАКИЕ ПРЕДМЕТЫ, НАПОЛНЕННЫЕ ВОДОЙ, НАПРИМЕР, ВАЗЫ.**
- **ИСПОЛЬЗУЙТЕ ТОЛЬКО РЕКОМЕНДУЕМЫЕ ПРИНАДЛЕЖНОСТИ.**
- **НЕ СНИМАЙТЕ КРЫШКУ (ИЛИ ЗАДНЮЮ КРЫШКУ); ВНУТРИ НЕТ ЧАСТЕЙ ДЛЯ ОБСЛУЖИВАНИЯ ПОЛЬЗОВАТЕЛЕМ. ЗА ОБСЛУЖИВАНИЕМ ОБРАЩАЙТЕСЬ К КВАЛИФИЦИРОВАННОМУ ОБСЛУЖИВАЮЩЕМУ ПЕРСОНАЛУ.**

Тщательно соблюдайте законы об авторских правах. Запись с предварительно записанных магнитных лент или дисков, а также других опубликованных или телевещательных материалов с целью, отличной от вашего личного пользования, является нарушением закона об авторских правах. Даже с целью вашего личного пользования запись определённого материала может быть запрещена.

2

VQT-1B39

- Просьба обратить внимание, что органы управления, составные части и меню вашей цифровой камеры могут несколько отличаться от тех, что представлены на рисунках этой инструкции.
- Логотип SDHC является торговым знаком.
- Leica является зарегистрированным торговым знаком компании Leica Microsystems IR GmbH.
- Elmarit является зарегистрированным торговым знаком компании Leica Camera AG.
- Другие названия, названия фирм и изделий, отмеченные в этой инструкции, являются торговыми знаками или зарегистрированными товарными знаками соответствующих компаний.

РАЗЪЕМ ДОЛЖЕН НАХОДИТЬСЯ ВБЛИЗИ АППАРАТУРЫ И ДОСТУП К НЕМУ НЕ ДОЛЖЕН БЫТЬ ЗАТРУДНЕН.

ПРЕДУПРЕЖДЕНИЕ

При неправильной замене аккумулятора возникает опасность взрыва. Производить замену, используя только тот же тип аккумулятора, или равноценный ему, рекомендуемый производителем. Размещение в отходы использованных аккумуляторов производить согласно инструкциям производителя.

Предупреждение

Существует риск возгорания, взрыва или ожогов. Запрещается разбирать, нагревать свыше 60 °C или сжигать.

Маркировка продукта находится на нижней панели устройства.

-Если Вы увидите такой символ-

Информация по обращению с отходами для стран, не входящих в Европейский Союз

Действие этого символа распространяется только на Европейский Союз.

Если Вы собираетесь выбросить данный продукт, узнайте в местных органах власти или у дилера, как следует поступать с отходами такого типа.

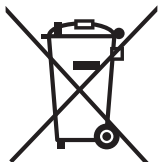

■ О зарядном устройстве батареи

ПРЕДОСТЕРЕЖЕНИЕ!

- **НЕ СЛЕДУЕТ УСТАНАВЛИВАТЬ ИЛИ РАЗМЕЩАТЬ ДАННЫЙ АППАРАТ В КНИЖНОМ ШКАФУ, ВСТРОЕННОМ ШКАФУ ИЛИ ДРУГОМ ОГРАНИЧЕННОМ ПРОСТРАНСТВЕ ДЛЯ ТОГО, ЧТОБЫ СОХРАНИТЬ УСЛОВИЯ ХОРОШЕЙ ВЕНТИЛЯЦИИ. УДОСТОВЕРЬТЕСЬ, ЧТО ШТОРЫ И ДРУГИЕ ПОДОБНЫЕ ПРЕДМЕТЫ НЕ ПРЕПЯТСТВУЮТ НОРМАЛЬНОЙ ВЕНТИЛЯЦИИ ДЛЯ ПРЕДОТВРАЩЕНИЯ РИСКА ПОРАЖЕНИЯ ЭЛЕКТРИЧЕСКИМ ТОКОМ ИЛИ ВОЗНИКНОВЕНИЯ ПОЖАРА ИЗ-ЗА ПЕРЕГРЕВА.**
- **НЕ ЗАКРЫВАЙТЕ ВЕНТИЛЯЦИОННЫЕ ОТВЕРСТИЯ АППАРАТА ГАЗЕТАМИ, СКАТЕРТЯМИ, ШТОРАМИ И ПОДОБНЫМИ ПРЕДМЕТАМИ.**
- **НЕ РАЗМЕЩАЙТЕ НА АППАРАТ ИСТОЧНИКИ ОТКРЫТОГО ПЛАМЕНИ, ТАКИЕ, КАК ГОРЯЩИЕ СВЕЧИ.**
- **ВЫБРАСЫВАЙТЕ БАТАРЕИ В МУСОР, УЧИТЫВАЯ ОХРАНУ ОКРУЖАЮЩЕЙ СРЕДЫ.**

- Если питание переменного тока включено, зарядное устройство батареи находится в режиме ожидания. Первичная цепь всегда “работает”, если адаптер переменного тока подключен к электрической розетке.

■ Уход за камерой

• Нельзя сильно трясти или ударять камеру.

Данный аппарат может выйти из строя, запись изображений может стать невозможной, или может повредиться объектив либо монитор ЖКД.

- Сложите объектив перед переносом камеры или воспроизведением снимков.
- Будьте особенно осторожны в перечисленных ниже местах, поскольку они могут стать причиной неисправности данной камеры.
 - Места с большим количеством песка или пыли.
 - Места возможного контакта данной камеры с водой, например, при использовании камеры в дождливый день или на пляже.
- В случае попадания на камеру пресной или морской воды осторожно протрите корпус камеры сухой тканью.

■ О конденсации (Когда объектив или видискатель затуманиваются)

- Конденсация происходит, когда окружающая температура или влажность изменяются, как описано ниже. Остерегайтесь конденсации, поскольку она вызывает появление пятен на объективе, грибки или сбои в работе камеры.
 - Когда камера с холода заносится в теплое помещение.
 - Когда камера с улицы заносится в автомобиль со включенной системой кондиционирования.
 - Когда холодный воздух из кондиционера или аналогичных приборов направлен непосредственно на камеру.
 - Во влажных местах
- Для предотвращения конденсации поместите камеру в пластиковый пакет и подождите, пока температура

камеры сравняется с температурой окружающего воздуха. Если конденсация все-таки произошла, выключите камеру и оставьте ее на 2 часа. Конденсация исчезнет сама собой, когда температура камеры сравняется с окружающей температурой.

• Читайте вместе с разделом “Предосторожности при использовании фотокамеры”. (P130)

■ Карты памяти, которые можно использовать с данным устройством

Допускается использование карт памяти SD, SDHC и MultiMediaCard.

- Когда слово **карта** упоминается в данных инструкциях по эксплуатации, имеются в виду следующие типы карт памяти.
 - Карта памяти SD (от 8 МБ до 2 ГБ)
 - Карта памяти SDHC (4 ГБ)
 - MultiMediaCard

Более детальная информация о картах памяти, которые могут использоваться с данным устройством.

- При использовании карт емкостью 4 ГБ или более можно использовать только карту памяти SDHC.
- Карта памяти на 4 ГБ без логотипа SDHC не основана на стандарте SD и не будет функционировать с данным продуктом.



- Карта MultiMediaCard совместима только с фотоснимками.

Содержание

Перед использованием

Информация для вашей безопасности	2
---	---

Подготовка

Стандартные принадлежности.....	7
Названия составных частей.....	7
Крышка объектива/Ремешок	9
Присоединение блинда объектива.....	10
Краткое руководство.....	12
Подзарядка аккумулятора при помощи зарядного устройства	13
Об аккумуляторах (время заряда/и количество снимков).....	14
Установка и удаление батареи/карты (поставляется отдельно).....	15
Встроенная память/карта (поставляется отдельно).....	16
Настройка даты/времени (Настройка часов)	18
• Изменение настроек часов	18
Информация о диске рабочего режима	19
Настройка меню	20
О меню НАСТР. (НАСТРОЙКА)	21
Отображение на мониторе ЖКД/переключение отображения на мониторе ЖКД.....	25

Основные сведения

Съемка	27
Съемка в простом режиме.....	30
Съемка с увеличением	33
• Использование оптического увеличения.....	33
• Использование дополнительного оптического увеличения (EZ).....	34
• Использование цифрового увеличения Дальнейшее увеличение	34
Проверка записанного снимка (просмотр)	36
Воспроизведение/удаление снимков.....	37

Дополнительные операции (запись снимков)

Информация о мониторе ЖКД/Видоискателе.....	39
--	----

• Изменение набора отображаемой информации	39
• Свечение монитора ЖКД (режим усиления яркости монитора ЖКД/режим верхнего ракурса).....	42
Съемка со встроенной вспышкой.....	44
Съемка с автоматическим таймером.....	48
Компенсация экспозиции	50
Съемка с автоматической настройкой значений экспозиции	51
Оптический стабилизатор изображения.....	52
Съемка в режиме серийной съемки.....	53
Изменение светочувствительности при движении записываемого объекта.....	55
Съемка крупным планом	56
Режим приоритета диафрагмы АЕ	58
Режим приоритета скорости затвора АЕ.....	58
Ручная экспозиция	59
Показатель диафрагмы и скорость затвора.....	60
Съемка в режиме ручной фокусировки	61
Съемка в соответствии с записываемой сценой (Режим сцены) ...	64
– [ПОРТРЕТ].....	65
– [РОВНАЯ КОЖА]	65
– [ПЕЙЗАЖ]	66
– [СПОРТ]	66
– [ПАНОРАМИРОВ.]	66
– [НОЧН. ПОРТРЕТ]	67
– [НОЧН. ПЕЙЗАЖ].....	67
– [ЕДА].....	68
– [ВЕЧЕРИНКА].....	68
– [СВЕЧИ]	68
– [РЕБЕНОК1]/[РЕБЕНОК2].....	69
– [ДОМ.ЖИВОТНОЕ]	70
– [ЗАКАТ]	70
– [ВЫС. ЧУВСТВ.]	70
– [ЗВЕЗДНОЕ НЕБО]	71
– [ФЕЙЕРВЕРК].....	71
– [ПЛЯЖ].....	72
– [СНЕГ]	72
– [АЭРОСЪЕМКА]	73
Режим видео.....	73
При съемке записывается день отпуска, когда была сделана фотография.....	75
Отображение времени в пункте назначения поездки (Мировое Время) ...	77
Использование меню [ЗАП.].....	79
• [БАЛ. БЕЛ.] Корректировка баланса цветов для достижения естественного цвета.....	80
• [НАСТР.БАЛ.БЕЛ.] Точная настройка баланса белого....	82

• [СВЕТОЧУВСТ.] Установка светочувствительности	83
• [ФОРМАТ] Установка формата снимков	83
• [РАЗР. КАДРА]/[КАЧЕСТВО] Установка размера изображения и качества, соответствующего снимку	84
• [ЗАП. ЗВУКА] Запись со звуком	86
• [РЕЖИМ ЗАМЕРА] Определяет метод измерения яркости	86
• [РЕЖИМ АФ] Метод установки фокуса	87
• [НЕПРЕР. АФ] Непрерывная фокусировка на предмете	89
• [ВСП. ЛАМП. АФ] Облегчается фокусировка в условиях недостаточной освещенности	89
• [ЦВЕТ. ЭФФЕКТ] Установка цветовых эффектов для записываемых снимков	90
• [НАСТР. ИЗОБР.] Настройка качества изображения при съемке	90
• [АНИМАЦИЯ] Объединение снимков для создания файла покадровой анимации	91
• [ПРЕОБ. ЛИНЗА] Использование дополнительных объективов	93
• [УСТ. ЧАСОВ] Установка даты, времени и отображения	95

Дополнительные операции (воспроизведение)

Отображение нескольких экранов (мульти воспроизведение)	96
Отображение в порядке даты съемки (воспроизведение в хронологическом порядке)	97
Использование функции увеличения при воспроизведении	98
Воспроизведение видео/снимков со звуком	99
Создание фотоснимков из видео	100
Использование меню режима [ВОСП.]	102

• [ПОК. СЛАЙД.] Воспроизведение снимков в определенном порядке с воспроизведением каждого снимка на протяжении одного и того же времени	102
• [ИЗБРАННОЕ] Выбор избранных снимков	104
• [ПОВЕРН. ЖКД]/[ПОВЕРН.] Для поворота снимка	105
• [ОТПЕЧ.ДАТЫ] Печать такой информации, как дата, на записанных снимках	106
• [DPOF ПЕЧ.] Выбор печатаемых снимков и количество отпечатков	109
• [ЗАЩИТИТЬ] Предотвращение случайного удаления снимков	110
• [ДУБЛ. ЗВУК.] Запись звука после съемки	111
• [ИЗМ. РАЗР.] Уменьшение размеров снимка	112
• [ПОДРЕЗКА] Увеличение и подрезка снимка	113
• [ИЗМ. ФОРМАТ] Изменение формата кадра на 16:9	114
• [КОПИЯ] Копирование изображений	115
• [ФОРМАТИР.] Инициализация карты	116

Подсоединение к другому оборудованию







Подключение к персональному компьютеру	118
Печать снимков	120
Воспроизведение фотоснимков на экране телевизора	125

Другое

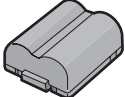
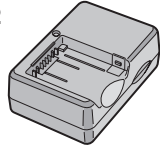
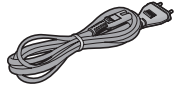
Использование защитного устройства МС/фильтра ND	126
Вид экрана	127
Предосторожности при использовании фотокамеры	130
Сообщения	132
Устранение неисправностей	134
Количество записываемых снимков и доступное время записи	141
Технические характеристики	144

Стандартные принадлежности

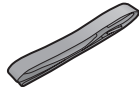
Перед использованием фотокамеры убедитесь, что имеются все принадлежности.

<p>1</p>  <p>CGR-S006E</p>	<p>2</p>  <p>DE-A44B</p>
<p>3</p>  <p>K2CQ2CA00006</p>	
<p>4</p>  <p>K1HA08CD0013</p>	<p>5</p>  <p>K1HA08CD0014</p>
<p>6</p> 	<p>7</p>  <p>VFC4160</p>
<p>8</p>  <p>VYK1T69</p>	
<p>9</p>  <p>Ⓐ: VYQ3997/VYQ3998 Ⓑ: VYQ3981/VYQ3797</p>	

- 1 Блок аккумулятора
(В тексте упоминается как **Аккумулятор**)
 - 2 Зарядное устройство
(В тексте упоминается как **Зарядное устройство**)
 - 3 Кабель питания
 - 4 Кабель USB
 - 5 Кабель аудио-видео
 - 6 Компакт-диск
 - 7 Наплечный ремень
 - 8 Крышка объектива/Шнурок крышки объектива
 - 9 Бленда объектива/переходник бленды
Ⓐ: Серебристый
Ⓑ: Черный
- В дальнейшем по тексту карта памяти SD, карта памяти SDHC и MultiMediaCard обозначаются как **карта**.
 - **Карта поставляется отдельно. Без карты памяти записывать и воспроизводить снимки можно с использованием встроенной памяти. (P16)**

Названия составных частей

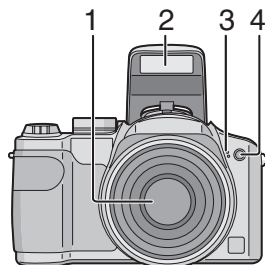

- 1 Объектив (P131)
- 2 Вспышка (P44)
- 3 Микрофон (P86, 111)

- 4 Индикатор автоматического таймера (P48)
Вспомогательная лампочка автофокусировки (P89)

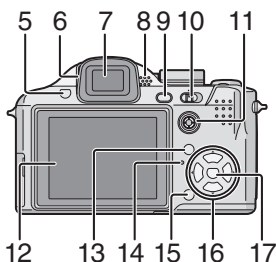

- 5 Кнопка открытия вспышки (P44)
- 6 Регулятор диоптрий (P40)
- 7 Видоискатель (P39, 127)
- 8 Громкоговоритель (P99)
- 9 Кнопка [EVF/LCD] (P39)
- 10 Переключатель включения/выключения фотокамеры (P12, 18)
- 11 Джойстик (P29, 37, 58, 59)

В этой инструкции по эксплуатации работа с джойстиком объясняется на примере рисунков.

например: При наклоне джойстика вправо



например: При нажатии на центр джойстика



- 12 Монитор ЖКД (P39, 127)
- 13 Кнопка [DISPLAY/LCD MODE] (P39, 42)
- 14 Индикатор состояния (P27)
- 15 Кнопка переключения между режимами одиночных снимков или

серийной съемки (P53)/кнопка удаления (P38)

- 16 Кнопки курсора
 - ◀/Кнопка автоматического таймера (P48)
 - ▼/Кнопка [REV] (P36)
 - ▶/Кнопка настройки вспышки (P44)
 - ▲/Компенсация экспозиции (P50)/ Автоматическая настройка значений экспозиции (P51)/ Настройка силы вспышки (P47)/ Кнопка компенсации контрового света в простом режиме (P32)

В данном руководстве операции с использованием кнопок курсора объясняются с помощью иллюстраций.

Например: при нажатии кнопки ▼

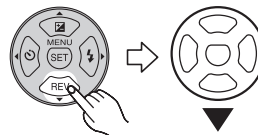

- 17 Кнопка [MENU/SET] (P21)

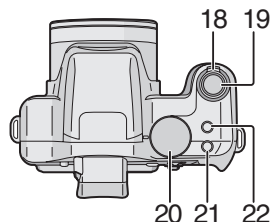

- 18 Рычажок трансфокатора (P33)
- 19 Кнопка затвора (P27, 73)
- 20 Диск рабочего режима (P19)
- 21 Кнопка переключателя фокусировки (P61)
- 22 Кнопка оптического стабилизатора изображения (P52)

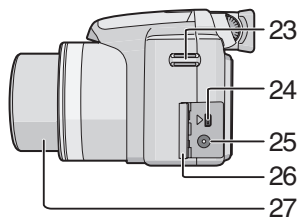

- 23 Отверстие для крепления ремешка (P9)
- 24 Гнездо [DIGITAL/AV OUT] (P118, 120, 125)
- 25 Гнездо [DC IN] (P118, 120)
- Всегда используйте только исходный сетевой адаптер переменного тока производства Panasonic (DMW-AC7E; не входит в комплект поставки).
 - Фотокамера на заряжает аккумуляторов, даже если присоединен адаптер переменного тока (DMW-AC7E; не входит в комплект поставки).
- 26 Дверца гнезд
- 27 Корпус объектива

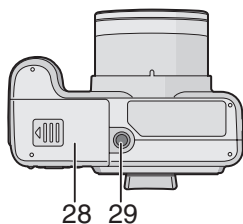

- 28 Дверца для ввода карты памяти/аккумулятора (P15)
- 29 Гнездо штатива
- При использовании штатива перед установкой на него фотокамеры убедитесь, что штатив установлен устойчиво.

Крышка объектива/ Ремешок

■ Крышка объектива (поставляется)

- 1** Пропустите ремешок через отверстие в крышке объектива.

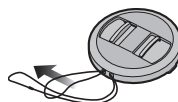

- 2** Пропустите тот же ремешок через отверстие в в фотокамере.

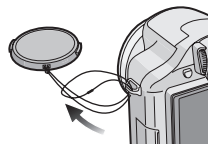

- 3** Наденьте крышку объектива.

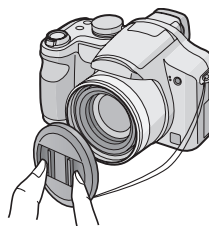

- При выключении, переноске камеры или воспроизведении снимков, чтобы защитить поверхность объектива, надевайте крышку.
- Перед включением фотокамеры в режиме съемки снимите крышку объектива.
- Будьте осторожны чтобы не потерять крышку объектива.

■ Ремешок (поставляется)

1 Пропустите ремешок через отверстие для крепления ремешка.

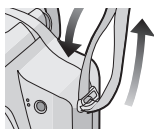

2 Пропустите ремешок через пряжку и затяните.

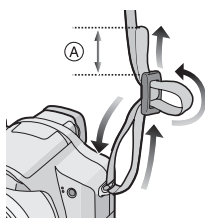

(A): Вытяните ремешок на 2 см или больше.



- Присоедините ремешок на другой стороне фотокамеры не перекручивая его.
- Убедитесь, что ремешок надежно прикреплен к фотокамере.
- Прикрепите ремешок таким образом, чтобы ЛОГОТИП “LUMIX” был обращен наружу.

Присоединение бленды объектива

При ярком солнечном свете или в условиях контрового освещения, бленда позволяет свести к минимуму блики и ореолы в объективе и улучшить качество изображения.

- Убедитесь, что фотокамера выключена.
- Закройте вспышку.

10

VQT1B39

1 Присоедините переходник бленды (поставляется в комплекте).

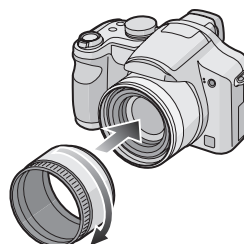

- Не затягивайте винт переходника бленды слишком сильно.

2 Переверните фотокамеру “вверх ногами”, совместите метку на бленде с меткой (A) на камере и вставьте бленду объектива.

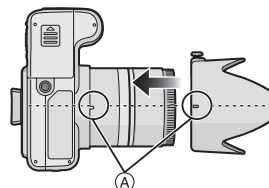

- Убедитесь, что винт ослаблен и присоедините бленду.

3 Затяните винт.

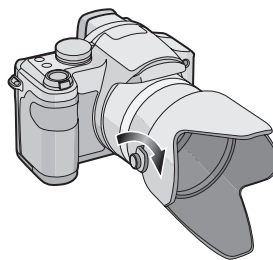

- Не перетягивайте винт.

■ Снятие переходника бленды

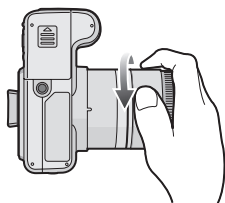

- Для снятия переходника бленды возьмите его за край.

■ Временное хранение бленды

1 Ослабьте винт и снимите бленду объектива.

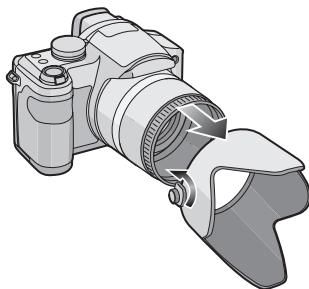

2 Переверните бленду объектива.

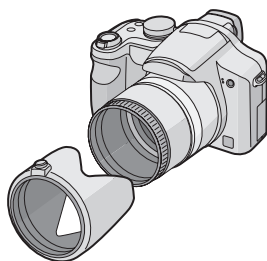

3 Наденьте бленду объектива винтом вверх и снова затяните винт.

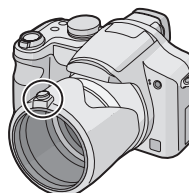

- Убедитесь, что винт ослаблен и присоедините бленду.
- Не перетягивайте винт.

4 Наденьте крышку объектива.

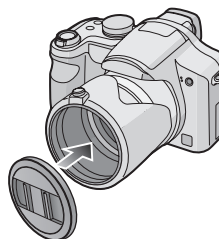

- Убедитесь, что крышка надета плотно.
- Не ведите съемку, если бленда находится в положении временного хранения.



- При съемке с блендой при использовании вспышки, нижняя часть снимка может быть затененной (эффект виньетирования), а управление вспышкой может быть отключено, поскольку бленда может затенять вспышку. Рекомендуется отсоединить бленду.
- При использовании в темноте вспомогательной лампы автоматической фокусировки, отсоедините бленду объектива.

- Подробная информация об использовании защитного устройства МС и фильтра ND приведена на Р126.
- Если присоединен переходник бленды, присоединить преобразующие объективы или объектив для макросъемки невозможно.
- Для присоединения преобразующих объективов необходим переходник (DMW-LA2; для присоединения преобразующего объектива).
- При утере поставляемых принадлежностей обратитесь в ближайший центр обслуживания. (Принадлежности можно приобрести отдельно.)

Краткое руководство

Ниже приведен краткое описание процесса записи и воспроизведения снимков с помощью фотокамеры. При изучении каждого шага смотрите страницы, указанные в скобках.

1 Зарядить аккумулятор. (P13)

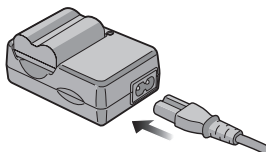

- При поставке фотокамеры, аккумулятор не заряжен. Следует подзарядить аккумулятор перед использованием.

2 Вставить аккумулятор и карту. (P15)

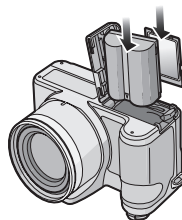

3 Для съемки включите фотокамеру.

- Установите часы. (P18)

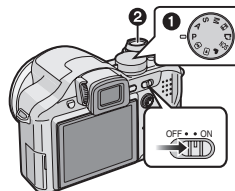

- 1 Установить диск рабочего режима на [P].
- 2 Для съемки нажмите кнопку затвора. (P27)

4 Воспроизведение снимков.

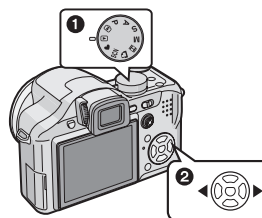

- 1 Установить диск рабочего режима на [▶].
- 2 Выберите снимок для просмотра. (P37)

Подзарядка аккумулятора при помощи зарядного устройства

При поставке фотокамеры, аккумулятор не заряжен. Следует подзарядить аккумулятор перед использованием.

1 Вставьте контакты аккумулятора и присоедините его к зарядному устройству.

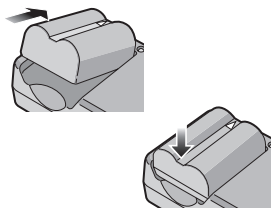

2 Подключите кабель питания.

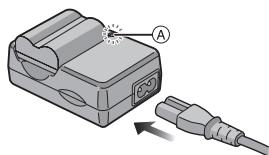

- Кабель питания входит в гнездо питания не полностью. Остается зазор, как показано на рисунке.

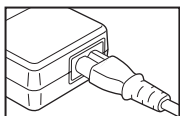

- Когда зарядка начнется, индикатор [CHARGE] загорится (A) зеленым цветом.
- Когда зарядка будет завершена (приблизительно, через 120 мин) индикатор [CHARGE] (A) погаснет.

- Если мигает индикатор [CHARGE], см. P14.

3 После окончания зарядки отсоедините аккумулятор.

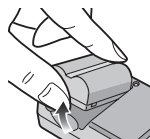

- По окончании подзарядки отсоедините кабель питания от электрической розетки.
- При работе и зарядке аккумулятор нагревается. Также нагревается и фотокамера. Это не свидетельствует о неисправности.
- Если с момента заряда аккумулятора прошло много времени, он может разрядиться. Если аккумулятор разрядился, зарядите его.
- Аккумулятор можно заряжать, даже если он не разряжен полностью.
- Используйте специально предназначенные зарядное устройство и аккумулятор.
- Подзаряжать аккумулятор зарядным устройством внутри помещения.
- Не разбирать или изменять зарядное устройство.

Об аккумуляторах

(время заряда/и количество снимков)

■ **Срок службы аккумуляторов**
Количество записываемых снимков (согласно стандарту CIPA в программе режиме AE [P])

Количество записываемых снимков	Приблизительно 380 снимков (Приблизительно 190 мин)
---------------------------------	---

Условия записи по стандарту CIPA

- Температура: 23 °C/
Влажность: 50% при включенном мониторе ЖКД.*
 - Использование Panasonic карты памяти SD (16 МБ).
 - Используя поставляемый аккумулятор.
 - Начиная запись по истечении 30 секунд после включения фотокамеры. (Если функция стабилизатора оптического изображения установлена в положение [MODE1])
 - **Запись производится каждые 30 секунд**, через раз включается полная вспышка.
 - Рычажок трансфокатора поворачивается от телережима к широкоугольному режиму или наоборот при каждой записи.
 - Фотокамера выключается после каждых 10 снимков.
- * Количество записываемых снимков уменьшается при использовании повышенной яркости ЖКД или режима верхнего ракурса (P42).
- CIPA – это аббревиатура от [Camera & Imaging Products Association].

Количество записываемых снимков может изменяться в зависимости от промежутка времени между снимками.

Если промежуток времени между снимками удлиняется, количество снимков уменьшается.

[Например, при записи каждые 2 минуты количество снимков уменьшается приблизительно до 95.]

Количество записываемых снимков при использовании видеоискателя
(Условия записи по стандартам CIPA)

Количество записываемых снимков	Приблизительно 380 снимков (Приблизительно 190 мин)
---------------------------------	---

Время воспроизведения при использовании ЖКД

Время воспроизведения	Приблизительно 420 мин
-----------------------	------------------------

Количество записываемых снимков и время воспроизведения будет изменяться в зависимости от рабочих условий и условий хранения аккумулятора.

■ **Зарядка**

Время подзарядки	Приблизительно 120 мин
------------------	------------------------

Время зарядки и количество снимков с дополнительным аккумулятором (CGR-S006E) соответствуют вышеуказанным.

- Когда подзарядка начнется, загорится индикатор [CHARGE].
- Перезаряжаемая батарейка может перезаряжаться около 300 раз.

■ **Если мигает индикатор [CHARGE]**

- Батарея переразряжена (излишне разряжена). Через некоторое время лампочка загорится, и начнется обычная зарядка.

- Если температура батареи слишком велика или слишком мала, продолжительность зарядки может увеличиться.
- Контакты зарядного устройства либо полюса батареи загрязнены. В таком случае протрите их сухой тканью.
- Если рабочее время фотокамеры стало чрезвычайно коротким, даже при правильно заряженном аккумуляторе, скорее всего истек срок его эксплуатации. Приобретите новый аккумулятор.

■ Условия подзарядки

- Заряжайте аккумулятор при температуре от 10 °C до 35 °C . (Температура аккумулятора должна быть такой же.)
- При низкой температуре характеристики работы аккумулятора могут временно ухудшиться и рабочее время может стать короче (например, во время катания на лыжах/сноуборде).

Установка и удаление батареи/карты (поставляется отдельно)

- Убедитесь, что фотокамера выключена и объектив задвинут.
- Закройте вспышку.
- Приготовьте карту (поставляется отдельно).
- **Без карты памяти записывать и воспроизводить снимки можно с использованием встроенной памяти. (P16)**

1 Сдвиньте запирающий рычажок в направлении стрелки и откройте крышку карты/аккумулятора.

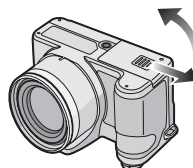

- Всегда используйте оригинальные аккумуляторы Panasonic (CGR-S006E).
- При использовании других аккумуляторов не может быть предоставлена гарантия качества для данной камеры.

2 Батарея:

Вставьте ее полностью, при этом соблюдайте полярность.

Сдвиньте рычажок **A** в направлении стрелки для извлечения батареи.

Карта:

Вставьте ее полностью до щелчка, при этом соблюдайте правильное направление.

Нажмите на нее до щелчка и затем извлеките ее вертикально.

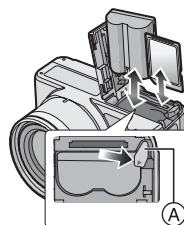

- Не прикасайтесь к контактным клеммам карты.
- Карту можно повредить, если вставить не до конца.

- 1** Закрыть дверцу карты/аккумулятора.
- 2** Сдвиньте запирающий рычажок в направлении стрелки.

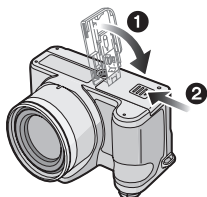

- Если дверца отсека карты/батарейного отсека не закрывается до конца, выньте карту, проверьте ее направление и затем вставьте ее снова.



- После использования извлеките аккумулятор.
- Не вынимайте карту памяти или батарейки/аккумуляторы если фотокамера обращается к встроенной памяти или карте. Это может привести к повреждению данных.
- Не вынимайте батарейки/аккумуляторы если фотокамера включена, поскольку в противном случае настройки фотокамеры могут быть сохранены неправильно.
- Поставляемый аккумулятор предназначен только для данной камеры. Не используйте его с любым другим оборудованием.
- Не вставляйте и не извлекайте батарею или карту, пока камера включена. В противном случае можно повредить или потерять данные во встроенной памяти или на карте. Будьте особенно осторожны при установлении доступа к встроенной памяти или карте. (P25)

- Рекомендуется использовать карту производства компании Panasonic.

Встроенная память/карта (поставляется отдельно)

При заполнении карты встроенную память можно использовать в качестве временного запоминающего устройства.

■ Встроенная память []

Встроенная память позволяет

записывать и воспроизводить снимки. (При вставленной карте встроенной памятью пользоваться нельзя.)

- Объем встроенной памяти составляет около 27 МБ.
- При записи видеокладов во встроенную память размер снимка фиксируется согласно стандарту QVGA (320×240 пикселей). (P73)

■ Карта []

Когда карта вставлена, на ней можно записывать и воспроизводить снимки.

■ Карта (поставляется отдельно)

- Карты памяти SD, карты памяти SDHC и MultiMediaCard представляют собой небольшие легкие съемные внешние карты. Информация о картах, которые можно использовать с данным устройством, находится на P4.
- SDHC Memory Card представляет собой стандарт для карт памяти, определяемый SD Association в 2006 году для карт памяти большой емкости, превышающей 2 ГБ.
- Запись на/ чтение с карт памяти типа SD и SDHC производится на высокой скорости. Карты обоих типов снабжены переключателем защиты карты от записи (A), служащим для предохранения карты от записи данных и форматирования. (Если переключатель установлен в положение [LOCK], невозможно

записать данные на карту или удалить данные, находящиеся на карте, а также отформатировать ее. Если переключатель находится в противоположном положении, эти функции становятся доступными.)



- Данная камера (оборудование, совместимое с SDHC) совместима с картами памяти SD, поддерживающими технические характеристики карт памяти SD и отформатированными в системах FAT12 и FAT16. Она также совместима с картами памяти SDHC, поддерживающими технические характеристики карт памяти SD и отформатированными в системе FAT32.
- Допускается использование карты памяти SDHC на оборудовании, совместимом с картами памяти SDHC, однако не допускается использование карты памяти SDHC на оборудовании, совместимом только с картами памяти SD. (Обязательно прочтите руководство по эксплуатации используемого оборудования. Также перед печатью фотографий в фотоателе справьтесь о совместимости оборудования фотоателе).

Самую новую информацию можно найти на следующем веб-сайте:

<http://panasonic.co.jp/pavc/global/cs>

(Сайт только на английском языке.)

- Информация о количестве записываемых снимков и доступном времени записи для каждой карты приведена на P141.
- Для записи видео рекомендуется применять карты памяти типа высокоскоростными SD/SDHC. (P73)



- Данные, хранящиеся во встроенной памяти или на карте, могут быть повреждены вследствие воздействия электромагнитного излучения, возникновения разрядов статического электричества, неисправности фотокамеры или карты. Важные данные рекомендуется хранить на ПК и т.д.
- Карта MultiMediaCard имеет более медленную скорость чтения/записи, чем карта памяти SD/SDHC. При использовании карты MultiMediaCard некоторые функции могут выполняться немного медленнее, чем указано в технических характеристиках.
- Не форматируйте карточку на персональном компьютере или на другом оборудовании. Если карта была отформатирована с помощью компьютера или другого устройства, для обеспечения ее нормальной работы повторно отформатируйте ее с помощью фотокамеры. (P116)
- Храните карту памяти вдали от детей во избежание ее проглатывания.

Настройка даты/времени (Настройка часов)



■ Начальная установка

Часы не установлены, поэтому при включении фотокамеры появится следующий экран.

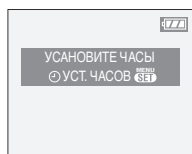
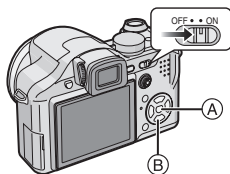

Ⓐ: Кнопка [MENU/SET]

Ⓑ: Кнопки курсора

1 Нажмите [MENU/SET].

2 Для выбора даты и времени нажмите ▲/▼/◀/▶.

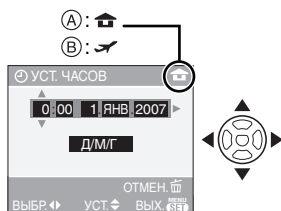

Ⓐ: Время в домашнем регионе

Ⓑ: Время в пункте назначения поездки (P77)

- ◀/▶: Выберите нужный элемент.

- ▲/▼: Установите порядок отображения даты и времени.
- 🗑️: Отменить без установки часов.

3 Нажмите [MENU/SET] для ввода настройки.

- Выключите камеру после установки часов. Затем установите переключатель режимов в режим записи, чтобы включить камеру, и проверьте, правильно ли установлены часы.

■ Изменение настроек часов

1 Нажмите [MENU/SET].

2 Нажатием ▲/▼ выберите [УСТ. ЧАСОВ] (P95)

3 Нажмите ▶ и затем выполните шаги 2 и 3, чтобы установить часы.

4 Чтобы закрыть меню, нажмите [MENU/SET].

- Часы можно также установить в меню [НАСТР.]. (P21)



• Если полностью заряженные аккумуляторы находились в фотокамере на протяжении более 24 часов, установки часов будут храниться в фотокамере не менее 3 месяцев даже после извлечения аккумуляторов. (Если вставить недостаточно заряженную батарею, период сохранения настройки часов может быть короче.) Однако, после этого периода настройка часов отменяется. В таком случае настройте часы повторно.

• Можно установить год от 2000 до 2099. Используется 24-ти часовая система.

• Если часы не установлены, правильную дату нельзя напечатать при проставлении отметки даты на снимках с помощью [ОТПЕЧ.ДАТЫ] (P106) либо при печати снимков в фотоателье. (P110)

Информация о диске рабочего режима

При включении данной камеры и последующем повороте переключателя режимов можно переключаться не только между режимами записи и воспроизведения, но также и переключиться в режим сцены для съемки в зависимости от определенной цели записи.

■ Использование переключателя режимов

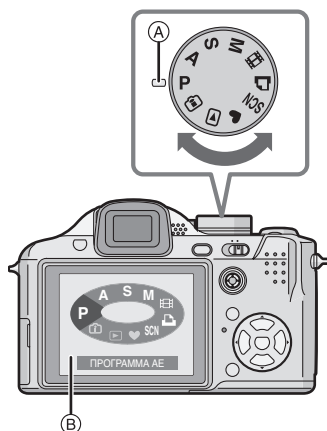

- Установите деталь **A** на необходимый режим. Следует медленно поворачивать диск режимов до точного совмещения требуемого режима с меткой на корпусе камеры. (Переключатель режимов поворачивается на 360 °)
- Показанный выше экран **B** появляется на мониторе ЖКД/видеоискателе при повороте переключателя режимов. (P25)
- Когда камера включена, выбранный в данный момент режим появляется на мониторе ЖКД/видеоискателе.

■ Основные операции

P : Режим программы AE (P27)
Камера автоматически устанавливает экспозицию.

♥ : Простой режим (P30)
Этот режим рекомендуется для начинающих.

▶ : Режим воспроизведения (P37)
Этот режим позволяет просматривать записанные снимки.

■ Дополнительные операции

📷 : Режим интеллектуального управления светочувствительностью ISO (P55)

Этот режим позволяет настраивать оптимальную светочувствительность ISO и скорость затвора в соответствии с характером движения и освещенностью объекта.

A : Приоритет диафрагмы AE (P58)
Скорость затвора определяется автоматически в соответствии с установленным показателем диафрагмы.

S : Приоритет затвора AE (P58)
Показатель диафрагмы определяется автоматически в соответствии с установленной скоростью затвора.

M : Ручная экспозиция (P59)
Экспозиция настраивается в соответствии с показателем диафрагмы и скоростью затвора, установленными вручную.

SCN : Режим “Сцена” (P64)
Этот режим позволяет производить съемку в соответствии с записываемой сценой.

📹 : Режим видеосъемки (P73)
В этом режиме можно записать видеофильм.

🖨️ : Режим печати (P120)
Этот режим используется для печати снимков.

Настройка меню

■ Отображение экранов меню

Нажмите [MENU/SET].



- А Значки меню
 - В Текущая страница
 - С Пункты меню и настройки
- Поверните рычажок трансфокатора для легкого перехода к следующей/предыдущей странице.
 - Отображаемые значки меню и пункты меню зависят от положения переключателя режимов.

■ Значки меню

🔍 Меню режима [ЗАП.] (P79):

Этот значок отображается при установке переключателя режимов в положение [P] / [A] / [S] / [M] / [E] / [SCN] / [C].

▶ Меню режима [ВОСП.] (P102):

Этот значок отображается при установке переключателя режимов в положение [C].

SCN Меню режима [РЕЖИМ СЦЕНЫ] (P64):

Этот значок отображается при установке переключателя режимов в положение [SCN].

🔍 Меню [НАСТР.] (P21):

Этот значок отображается при установке переключателя режимов в положение [P] / [A] / [S] / [M] / [E] / [SCN] / [C] / [C].

■ Настройка пунктов меню

- На следующем примере показано, как установить [КАЧЕСТВО] в режиме автоматической экспозиции (AE) [P].

1 Нажмите ▲/▼ для выбора пункта меню.

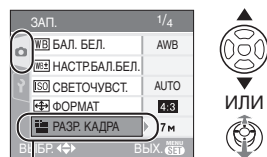

- Нажмите ▼ в области А для перехода к следующему экрану.

2 Нажмите ▶.



3 Нажмите ▲/▼ для выбора настройки.

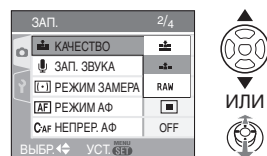

4 Нажмите [MENU/SET] для ввода настройки.

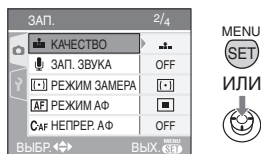

■ Закрытие экрана меню Нажмите [MENU/SET].

- Если переключатель режимов установлен на [P] [A] [S] [M] [RE] [SCN] [C], можно также закрыть экран меню, нажав кнопку затвора наполовину или нажав на центр джойстика для завершения.

■ Переключение в меню [НАСТР.]

1 Нажмите ◀ на экране меню.



2 Нажмите ▼ для выбора [НАСТР.] значка меню.

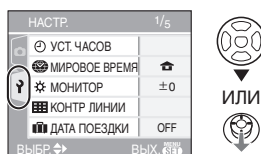

3 Нажмите ▶.

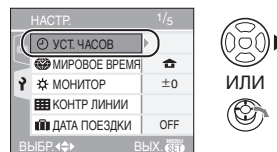

- Затем выберите и установите пункт меню.

О меню НАСТР. (НАСТРОЙКА)

- Установите параметры в соответствии с рекомендациями. (Описание пунктов меню приведено на страницах с P21 по P25.)
- Для восстановления настроек к их первоначальным значениям на момент покупки фотокамеры выберите [СБРОС] (P24).
- [УСТ. ЧАСОВ], [АВТ. ПРОСМ.] и [ЭКОН. ЭНЕРГ.] являются важными пунктами. Перед их использованием проверьте их настройки.

🕒 [УСТ. ЧАСОВ] (P18)

(Изменение даты и времени)

Для открытия меню [НАСТР.] нажмите [MENU], а затем выберите необходимый параметр. (P20)

Изменить дату и время.

🖼️ [АВТ. ПРОСМ.]

(Отображение записанного снимка).

Для открытия меню [НАСТР.] нажмите [MENU], а затем выберите необходимый параметр. (P20)

Настройте продолжительность времени отображения снимка после его записи.

[1SEC.], [3SEC.], [ZOOM], [OFF]

- Функция автоматического просмотра недоступна в режиме видео [RE].

- При записи снимков в, в режиме автоматической настройки значений экспозиции (P51) или в режиме серийной съемки (P53) функция автоматического просмотра включается независимо от настройки функции автоматического просмотра. (Снимок не увеличивается.)
- Функция автоматического просмотра независимо от ее настроек включается при записи снимков с аудио (P86). (Снимки не увеличиваются.)
- При выбранной настройке качества снимков [RAW], функция автоматического просмотра работает до окончания записи на карточку. (Снимок не увеличивается.)
- Функция автоматического просмотра недоступна при съемке в режиме автоматической настройки значений экспозиции и в режиме серийной съемки, а также в режиме видео [H], когда опция [ЗАП. ЗВУКА] установлена в положение [ON] либо когда качество снимка установлено на [RAW].
- В простом режиме [♥], функция автоматического просмотра фиксированно установлена на [1SEC.].

[ЭКОН. ЭНЕРГ.]

(Автоматическое выключение камеры)

Для открытия меню [НАСТР.] нажмите [MENU], а затем выберите необходимый параметр. (P20)

Режим экономии энергии включается (фотокамера автоматически выключается для продления срока службы батареек), если фотокамера не используется в течение периода времени, выбранного в этом параметре.

[1MIN.]/[2MIN.]/[5MIN.]/[10MIN.], [OFF]:

- Чтобы отключить режим экономии энергии, наполовину нажмите кнопку затвора или выключите и снова включите фотокамеру.
- В простом режиме [♥], параметр экономии энергии устанавливается на [5MIN.].
- Режим экономии энергии не активируется в следующих случаях:

- При использовании адаптера переменного тока (DMW-AC7E; поставляется отдельно)
- При подключении к ПК или принтеру
- При записи или воспроизведении фильмов
- Во время показа слайдов (P102)

[МИРОВОЕ ВРЕМЯ] (P77)

Нажмите [MENU] для отображения меню [НАСТР.], а затем выберите пункт для установки. (P20)

Установите домашний регион и регион пункта назначения поездки при путешествии за границу и т.д.

[🏠]: Домашний регион.

[✈️]: Регион пункта назначения поездки.

[МОНИТОР/ВИДОИСКАТ.]

Для открытия меню [НАСТР.] нажмите [MENU], а затем выберите необходимый параметр. (P20)

Можно отрегулировать яркость монитора или видоискателя, выполнив 7 шагов.

[КОНТР ЛИНИИ]

Нажмите [MENU] для отображения меню [НАСТР.] и выберите пункт для установки. (P20)

Установите шаблон контрольных линий, отображаемых при съемке.

Можно установить также, отображать или нет информацию о записи и гистограмму во время отображения контрольных линий. (P40, 41)

[ИНФО ЗАПИСИ]: [ON]/[OFF]

[ГИСТОГРАММА]: [ON]/[OFF]

[ШАБЛОН]: [📏]/[📏]

[ДАТА ПОЕЗДКИ] (P75)

Для открытия меню [НАСТР.] нажмите [MENU], а затем выберите необходимый параметр. (P20)

Установите дату отъезда и дату возвращения из отпуска.

[SET], [OFF]

 **[ВОСПР. НА ЖКД] (P41)**

Для открытия меню [НАСТР.] нажмите , а затем выберите необходимый параметр. (P20)

При выборе видеоскателя в режиме записи отображение автоматически переключается на монитор ЖКД при просмотре или воспроизведении снимков.



[ON], [OFF]

 **[ВОССТ.ТРАНСФ.]**

Для открытия меню [НАСТР.] нажмите , а затем выберите необходимый параметр. (P20)

При выключении камеры положение трансфокатора сохраняется. При повторном включении камеры трансфокатор автоматически возвращается в положение, в котором он находился на момент отключения камеры. (P33)

[ON], [OFF]

- Возобновление масштабирования нельзя установить в следующих случаях:
 - в простом режиме ;
 - если [ПРЕОБ. ЛИНЗА] в меню режима [ЗАП.] установлено на  или .

 **[ВСП. РУЧ. ФОК.] (P61)**

(Только в режиме записи)

Для открытия меню [НАСТР.] нажмите , а затем выберите необходимый параметр. (P20)

В режиме ручного фокуса, в центре экрана появляется вспомогательный дисплей для фокусировки на объекте.

[MF1]: Центральная часть экрана увеличивается. Настройку фокуса можно проводить в момент определения композиции всего кадра.

[MF2]: Весь экран увеличивается. Эта опция особенно удобна в широкоугольном режиме.

[OFF]: Экран не увеличивается.

 **[ЗВУК. СИГН.]**

Для открытия меню [НАСТР.] нажмите , а затем выберите необходимый параметр. (P20)

Этот режим позволяет установить звуковой сигнал.

: Нет рабочего звука

: Тихий рабочий звук

: Громкий рабочий звук

 **[СИГНАЛ АФ]**

Для открытия меню [НАСТР.] нажмите , а затем выберите необходимый параметр. (P20)

Это позволяет установить сигнал автофокусировки.

: Нет сигнала автофокусировки

: Тихий сигнал автофокусировки

: Громкий сигнал

автофокусировки

 **[ЗАТВОР]**

Для открытия меню [НАСТР.] нажмите , а затем выберите необходимый параметр. (P20)

Этот режим позволяет установить звук затвора.

: Нет звука затвора

: Тихий звук затвора

: Громкий звук затвора

 **[ГРОМКОСТЬ]**

Для открытия меню [НАСТР.] нажмите , а затем выберите необходимый параметр. (P20)

Может быть задана одна из 7 ступеней громкости динамиков: от 6 до 0.

- При присоединении камеры к телевизору, громкость динамиков телевизора не изменяется.

 **[СБРОС №]**

Для открытия меню [НАСТР.] нажмите , а затем выберите необходимый параметр. (P20)

Номер папки изменяется, а номер файла начинается с 0001. (P119)

- Номера папок устанавливаются в диапазоне от 100 до 999. При достижении номера 999 его уже нельзя сбросить. Рекомендуется сохранить данные на компьютере или другом носителе информации и отформатировать карту.
- Для сброса номера папки до 100 отформатируйте сначала встроенную память (P116) или карту, а затем сбросьте номер папки с помощью этой функции. Появится экран сброса номера папки. Для сброса номера папки выберите [ДА]. (P119)

[СБРОС]

Для открытия меню [НАСТР.] нажмите , а затем выберите необходимый параметр. (P20)

Восстанавливаются исходные установки меню [ЗАП.] или [НАСТР.].

- [ИЗБРАННОЕ] (P104) фиксируется в положении [OFF] и [ПОВЕРН. ЖКД] (P105) фиксируется в положении [ON].
- Если сбрасываются настройки меню [НАСТР.], сбрасываются также следующие настройки:
 - Настройки дня рождения для [РЕБЕНОК1]/[РЕБЕНОК2] (P69) и [ДОМ.ЖИВОТНОЕ] (P70) в режиме сцены.
 - Количество дней, прошедших с даты отъезда, в [ДАТА ПОЕЗДКИ]. (P75)
 - Настройка [МИРОВОЕ ВРЕМЯ] (P77).
 - [ВОССТ.ТРАНСФ.] (P23)
- Номер папки и настройки часов не изменяются.

[ВИДЕО ВЫХ.] (P125)

(Только режим воспроизведения)

Для открытия меню [НАСТР.] нажмите , а затем выберите необходимый параметр. (P20)

Настройте для соответствия системе цветного телевидения в каждой стране.

[NTSC]: Выбран выход видео для системы NTSC.

[PAL]: Выбран выход видео для системы PAL.

[ФОРМАТ ТВ] (P125)

(Только режим воспроизведения)

Для открытия меню [НАСТР.] нажмите , а затем выберите необходимый параметр. (P20)

Установите в соответствии с типом телевизора.

[16:9]:

При подключении к телевизору с экраном формата 16:9.

[4:3]:

При подключении к телевизору с экраном формата 4:3.

[РФ: метры/футы] (P61)

Для открытия меню [НАСТР.] нажмите , а затем выберите необходимый параметр. (P20)

Измените единицы измерения для отображаемого на камере фокусного расстояния при ручной фокусировке.

[m]: Расстояние отображается в метрах.

[ft]: Расстояние отображается в футах.

[МЕНЮ СЦЕН] (P64)

Для открытия меню [НАСТР.] нажмите , а затем выберите необходимый параметр. (P20)

Установка экрана, который появляется при установке переключателя режимов на .

[AUTO]: Появляется экран меню [РЕЖИМ СЦЕНЬ].

[OFF]: Появляется экран записи в выбранном на данный момент режиме сцены.

[ОТОБР. ДИСКА] (P19)

Для открытия меню [НАСТР.] нажмите [MENU], а затем выберите необходимый параметр. (P20)

Настройте отображение или отсутствие отображения дисплея переключателя режимов во время вращения переключателя режимов. [ON], [OFF]

[ЯЗЫК]

Для открытия меню [НАСТР.] нажмите [MENU], а затем выберите необходимый параметр. (P20)

Настройте язык, отображаемый на экране.

[РУССКИЙ], [ENGLISH], [DEUTSCH], [FRANÇAIS], [ESPAÑOL], [ITALIANO], [中文]

- Если по ошибке был установлен другой язык, для выбора необходимого языка выберите пункт меню [30].

Отображение на мониторе ЖКД/ переключение отображения на мониторе ЖКД

■ Отображение на экране в режиме АЕ [P] (на момент покупки)

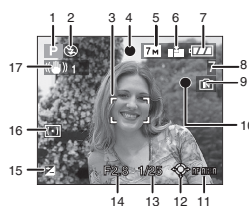

- 1 Режим записи
- 2 Режим вспышки (P44)
- 3 Участок автофокусировки (P27)
 - При съемке в темных местах отображаемый участок автофокусировки становится больше обычного.
- 4 Фокус (P27)
- 5 Размер снимка (P84)
- 6 Качество (P84)
 - 📷: Индикатор предупреждения о дрожании (P29)
- 7 Индикатор заряда батареи



- Если оставшийся заряд батареи истощен, индикатор становится красным и мигает. (Индикатор состояния мигает при отключении монитора ЖКД). Зарядите батарею или замените ее полностью заряженной батареей.
- Индикатор не появляется при использовании камеры с адаптером переменного тока (DMW-AC7E; поставляется отдельно).

8 Количество записываемых снимков (P141)

9 Встроенная память/карта

- Индикатор обращения к памяти загорается красным цветом при записи снимков во встроенную память (или на карту).

– При использовании встроенной памяти



– При использовании карты



- Когда горит лампа индикатора обращения к памяти, не выполняйте указанные ниже операции. В противном случае карта или данные на карте могут повредиться, и камера больше не сможет функционировать нормально.

– Выключение камеры.

– Извлечение батареи или карты (при использовании карты).

– Встряхивание или удары по камере.

– Отсоединение адаптера переменного тока (DMW-AC7E; поставляется отдельно) (при использовании адаптера переменного тока).

- Не выполняйте указанные выше операции при считывании или удалении снимков, или во время форматирования встроенной памяти (или карты) (P116).

- Время доступа к встроенной памяти может быть больше, чем к карте.

10 Состояние записи

11 Выбор зоны автофокусировки (P88)

12 Выбор зоны автофокусировки (P29, 37, 58, 59)

13 Скорость затвора (P27)

14 Показатель диафрагмы (P27)

26

VQT1B39

- При недостаточной экспозиции индикаторы показателя диафрагмы и скорости затвора становятся красными. (При включении вспышки изменения цвета не происходит).

15 Компенсация экспозиции (P50)

16 Режим измерения (P86)

17 Оптический стабилизатор изображения (P52)



- На P127 приведена информация о других видах отображения на экране.

■ Переключение отображения на экране

Изменение отображения на экране осуществляется нажатием [DISPLAY]. Это позволяет отображать информацию во время съемки, например, размер снимка или количество записываемых снимков, либо записывать изображение без отображения информации. Более подробную информацию см. на P39.

Съемка



Фотокамера автоматически выбирает скорость затвора и показатель диафрагмы в соответствии с яркостью объекта съемки.

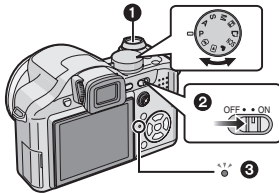

1 Кнопка затвора

- Индикатор состояния **3** горит около 1 секунды при включении камеры **2**. (При использовании монитора ЖКД.)
- Индикатор статуса продолжает светиться при включении камеры во время использования видеодискателя.

1 Держите камеру осторожно обеими руками, прижмите локти неподвижно к бокам и слегка расставьте ноги.

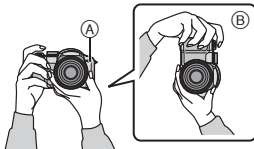

- A:** Вспомогательная лампа автофокусировки
- B:** При вертикальной ориентации фотокамеры

2 Наведите область автофокусировки на объект фокусировки.

3 Для фокусировки нажмите кнопку затвора наполовину.

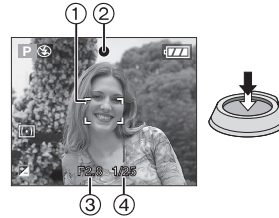

- Индикатор фокусировки **1** загорается зеленым, и участок автофокусировки **2** изменяет цвет с белого на зеленый.
- **3:** Показатель диафрагмы
- **4:** Скорость затвора
- Объект не фокусируется в следующих случаях:
 - Индикатор фокусировки мигает (зеленым цветом).
 - Участок автофокусировки изменяется с белого на красный цвет или отсутствует.
 - 4 раза звучит звуковой сигнал фокусировки.
- Если расстояние превышает диапазон фокусировки, изображение невозможно сфокусировать правильно даже при горящем индикаторе фокусировки.

4 Чтобы сделать снимок, нажмите наполовину нажатую кнопку затвора до конца.



- При нажатии кнопки затвора экран на мгновение может стать светлым или темным. Данная функция способствует настройке фокуса и не влияет на записываемый снимок.

- При нажатии кнопки затвора старайтесь не перемещать камеру.
- Не закрывайте пальцами или другими предметами микрофон и вспомогательную лампочку автофокусировки.
- Не касайтесь передней части объектива.
- Во время съемки убедитесь в устойчивости своего положения и отсутствии опасности столкновения с другими людьми, попадания мяча и т.п.

■ Экспозиция (P50)

- Экспозиция регулируется автоматически и устанавливается на соответствующую экспозицию для этого устройства (AE = автоматическая экспозиция (Auto Exposure)). Тем не менее, в зависимости от условий съемки, например, при наличии контрового света, записанный снимок может быть темным.

В этом случае следует компенсировать экспозицию. Это позволяет делать яркие снимки.

■ Фокусировка (P28, 56, 63)

- Фокусировка снимка на этой камере выполняется автоматически (АФ = автоматическая фокусировка). Тем не менее, в следующих случаях фокусировка снимка может не выполняться надлежащим образом. Диапазон фокусировки 30 см до ∞ (Широкоугольный), 2 м до ∞ (Телережим)
 - Если в одной сцене присутствуют близкие и далекие объекты.
 - При наличии грязи или пыли на стекле между объективом и объектом.
 - При наличии освещенных или блестящих предметов вокруг объекта.
 - При съемке в условиях недостаточной освещенности.
 - При быстром перемещении объекта.
 - При низком контрасте снимаемой сцены.

- При съемке очень ярких объектов.
- При съемке объекта крупным планом.
- При дрожании камеры.

Попробуйте воспользоваться техникой предварительной фокусировки, блокировки автофокусировки/AE или [АФ МАКРО].

■ Цвет (P80, 82)

- Цвет объекта будет отличаться, если отличается цвет освещения, окружающего объект, например, когда источником освещения является солнечный свет или галогенная лампа. Однако данная камера автоматически регулирует цветовой тон, приближая его к реальности (автоматический баланс белого).

Установите баланс белого, если требуется изменить цветовой тон при помощи автоматической регулировки баланса белого.

Для дополнительной настройки баланса белого выполните точную настройку баланса белого.

■ При съемке объекта вне участка автофокусировки (БЛОКИР. АФ/AE)

При съемке людей в композиции, подобной показанной ниже, сфокусировать фотокамеру на объекте съемки не удастся, поскольку люди находятся за пределами участка автофокусировки.



В таком случае,

- 1** Нацельте участок автофокусировки на объект съемки.
- 2** **Нажмите кнопку затвора наполовину** для фиксирования фокуса и экспозиции.

- При фиксации фокусировки объекта съемки загорится индикатор фокусировки.

3 Нажмите и удерживайте кнопку затвора нажатой наполовину и поверните фотокамеру для съемки желаемой композиции.

4 Полностью нажмите кнопку затвора.

- Перед полным нажатием кнопки затвора операцию блокировки AF/AE можно производить несколько раз.



■ Функция определения ориентации

Снимки, сделанные фотокамерой в вертикальной ориентации, воспроизводятся в вертикальной ориентации (повернутыми). (Только при установке [ON] параметра [ПОВЕРН. ЖКД] (P105))

- Снимок может не отображаться вертикально, если он был сделан фотокамерой, направленной вверх или вниз.
- Видео и покадровая анимация не отображаются в вертикальной ориентации.

■ Предупреждение дрожания (дрожания фотокамеры)

- При нажатии кнопки затвора старайтесь избегать дрожания фотокамеры.
- Если дрожание может возникнуть вследствие низкой скорости затвора, появляется предупреждение о дрожании (A).

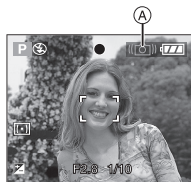

- Если появляется предупреждение о дрожании, рекомендуется воспользоваться штативом. При невозможности использования штатива обратите внимание на то, как вы удерживаете фотокамеру (P27). Автоматический таймер предотвращает дрожание, вызванное нажатием кнопки затвора при использовании штатива (P48).
- Скорость затвора будет меньше в следующих случаях. Удерживайте фотокамеру неподвижно от момента нажатия кнопки затвора до появления снимка на экране. Рекомендуется пользоваться штативом.

- Замедленная синхронизация/ уменьшение эффекта красных глаз (P44)
- [НОЧН. ПОРТРЕТ] (P67)
- [НОЧН. ПЕЙЗАЖ] (P67)
- [ВЕЧЕРИНКА] (P68)
- [СВЕЧИ] (P68)
- [ЗВЕЗДНОЕ НЕБО] (P71)
- [ФЕЙЕРВЕРК] (P71)
- При выборе низкой скорости затвора (P58, 59)

■ Изменение программы

В режиме AE можно изменить заданное значение диафрагмы и скорость затвора без изменения экспозиции. Это называется изменением программы. В режиме программы AE можно сделать фон более смазанным путем уменьшения значения диафрагмы или увеличить динамику снимка движущегося объекта уменьшив скорость затвора.

- Нажмите наполовину кнопку затвора и затем, когда значения диафрагмы и скорости затвора отобразится на экране, с помощью джойстика активируйте изменение программы (около 10 секунд).

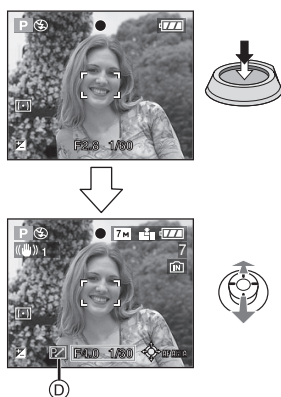

- При изменении программы, на дисплее появится индикатор смены программы (D).
- Режим изменения программ отменяется если камера выключена или джойстик передвинут вверх или вниз, пока не исчезнет индикатор изменения программы.

■ Пример изменения программы

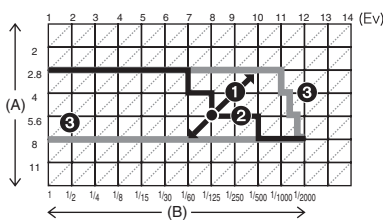

- (A): Показатель диафрагмы
 (B): Скорость затвора
- 1 Количество изменений программ
 - 2 Таблица изменений программ
 - 3 Ограничение изменений программ

30

VQT-1B39



- Если значение экспозиции недостаточно, то при нажатии кнопки затвора наполовину и скорости затвора становится красной.
- Если после активации режима изменения программы прошло более 10 секунд, камера возвращается в нормальный режим работы АЕ. Однако, изменение программы запоминается.
- Зависит от яркости объекта, изменение программы может не активироваться.

Съемка в простом режиме



Данный режим позволяет начинающим пользователям без труда выполнять съемку. Чтобы упростить работу, отображаются только необходимые пункты меню.

■ Основные настройки меню

1 Нажмите [MENU/SET].

2 Для выбора необходимого пункта меню нажмите ▲/▼, а затем нажмите ►.

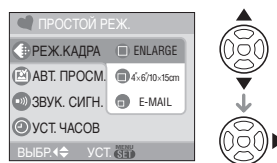



3 Для выбора необходимого параметра нажмите ▲/▼, а затем нажмите [MENU/SET].

4 Чтобы закрыть меню, нажмите [MENU/SET].



- Кроме того, для закрытия меню можно наполовину нажать кнопку затвора.
- Для выполнения операций с **2** по **4** можно также использовать джойстик.

■ Настройки в простом режиме



[РЕЖ.КАДРА]

 [ENLARGE]	Применяется для снимков, которые будут печататься на бумаге размером 8" × 10" дюймов, на формате "письмо" и т.д.
 [4"×6"/10×15cm]	Применяется для печати снимков обычного размера.
 [E-MAIL]	Применяется для снимков, прикрепляемых к сообщениям электронной почты или размещаемых на веб-сайтах.

[АВТ. ПРОСМ.]



 [ВЫКЛ]	Записанный снимок не отображается автоматически.
 [ВКЛ]	Записанный снимок отображается автоматически на экране приблизительно на 1 секунду.

[ЗВУК. СИГН.]

 [ВЫКЛ]	Нет рабочего звука
 [НИЗК]	Тихий рабочий звук
 [ВЫС]	Громкий рабочий звук

[УСТ. ЧАСОВ]

Изменить дату и время. (P18)

- Если [ 4"×6"/10×15cm] или [ E-MAIL] установлено в [РЕЖ.КАДРА], включается дополнительное оптическое увеличение. (P34)
- Настройки для [ЗВУК. СИГН.] и [УСТ. ЧАСОВ] в простом режиме применяются и к другим режимам записи.
- Установки для [МИРОВОЕ ВРЕМЯ] (P22), [МОНИТОР/ВИДОИСКАТ.] (P22), [ДАТА ПОЕЗДКИ] (P22), [ВОССТ.ТРАНСФ.] (P23), [ЗВУК. СИГН.] (P23), [СИГНАЛ Аф] (P23), [ЗАТВОР] (P23), [СБРОС №] (P23), [ОТОБР. ДИСКА] (P25) и [ЯЗЫК] (P25) в меню [НАСТР.] применяются в простом режиме.

■ Другие настройки в простом режиме

В простом режиме другие параметры установлены равными приведенным ниже значениям. Более подробная информация по каждому параметру приведена на указанной странице.

- [АВТ. ПРОСМ.] (P21)
[1SEC.]
- [ЭКОН. ЭНЕРГ.] (P22):
[5MIN.]
- Автоматический таймер (P48):
10 секунд
- Оптический стабилизатор изображения (P52):
[MODE1]
- Многократная скорость (P53):
Низкая скорость (2 кадр/с)
- [БАЛ. БЕЛ.] (P80):
[AWB]
- [СВЕТОЧУВСТ.] (P83):
Данная настройка становится такой же, как и при установке самой высокой светочувствительности ISO на [ISO800] в режиме интеллектуального управления светочувствительностью ISO []. (P55)

- [ФОРМАТ]/[РАЗР. КАДРА]/[КАЧЕСТВО] (P83, 84):
 - [ENLARGE]:
 - 4:3 : 7M (7M)/
 - [4"×6"/10×15cm]:
 - 3:2 : 25M (2,5M EZ)/
 - [E-MAIL]:
 - 4:3 : 0,3M (0,3M EZ)/
- [РЕЖИМ АФ] (P87):
 - []
- [ВСП. ЛАМП. АФ] (P89):
 - [ON]
- [РЕЖИМ ЗАМЕРА] (P86):
 - []

- Перечисленные ниже функции не используются в простом режиме.
 - режим верхнего ракурса
 - точная настройка баланса белого
 - компенсация экспозиции
 - настройка вспышки
 - автоматическая настройка значений экспозиции
 - [ЗАП. ЗВУКА]
 - [ЦИФР. УВЕЛ]
 - [ЦВЕТ. ЭФФЕКТ]
 - [НАСТР. ИЗОБР.]
 - [НЕПРЕР. АФ]
 - [ВОСПР. НА ЖКД]
 - дисплей без рамки
 - [КОНТР ЛИНИИ]
- Нижеуказанные пункты не могут быть заданы в простом режиме.
 - [ВОССТ.ТРАНСФ.]
 - [ДАТА ПОЕЗДКИ]
 - [МИРОВОЕ ВРЕМЯ]
 - [ПРЕОБ. ЛИНЗА]

■ Диапазон фокусировки в простом режиме

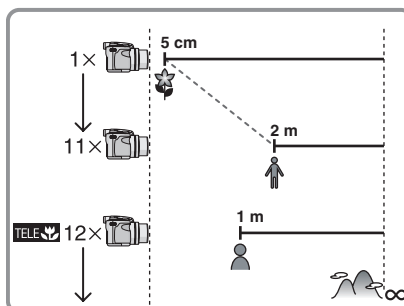

- Значения трансфокационного увеличения изменяются при использовании дополнительного оптического увеличения.
- Информация о теле-макро режимах приведена на P57.

■ Компенсация контрового света

Контровый свет – это свет, идущий из-за объекта съемки.

В этом случае объект, например, человек, станет темным, поэтому эта функция компенсирует контровый свет, делая более ярким изображение в целом.

Нажмите ▲.

- Если включена функция компенсации контрового света, появляется [] (индикация ВКЛ компенсации контрового света [A]). Нажмите ▲ еще раз для отмены этой функции.

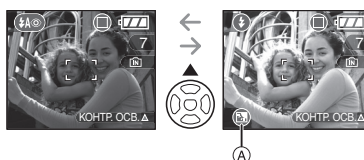

- При использовании функции компенсации контрового света рекомендуется пользоваться вспышкой. (Вспышка устанавливается на принудительное ВКЛЮЧЕНИЕ []).
- Если функция компенсации контрового света выключена, настройка вспышка устанавливается в режим АВТО/уменьшения эффекта красных глаз [].

Съемка с увеличением

Использование оптического увеличения



При помощи 12× оптического увеличения можно добиться эффекта приближения людей и объектов, а также записывать пейзажи в широкоугольном режиме. (35 мм пленочной камеры эквивалент: от 36 мм до 432 мм)

■ Для съемки объектов крупным планом используйте (Телережим)

Поверните рычажок трансфокатора к Телережиму.



■ Для съемки предметов общим планом используйте (Широкоугольный режим)

Поверните рычажок трансфокатора к Широкоугольному режиму.



■ Изменение скорости масштабирования

Можно использовать 2 скорости масштабирования в зависимости от угла поворота рычажка трансфокатора. Скорость масштабирования замедляется, когда угол поворота мал, и скорость масштабирования увеличивается, когда угол поворота велик.

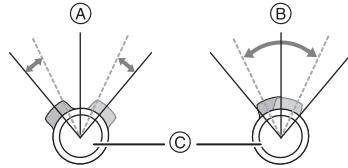

- Ⓐ: Высокая
- Ⓑ: Низкая
- Ⓒ: Рычажок трансфокатора

■ Сохранение положения трансфокатора (Возобновление масштабирования)

Если [ВОССТ.ТРАНСФ.] (P23) в меню [НАСТР.] установлено на [ON], положение трансфокатора сохраняется при отключении данной камеры. Если камера включается снова, трансфокатор автоматически возвращается в положение, в котором он находился на момент отключения камеры.

•Позиция фокусировки не сохраняется.



- При использовании функции увеличения после фокусировки на объекте повторно сфокусируйтесь на объекте съемки.
- Указываемое значение увеличения является приближенным.
- Тубус объектива (P9) удлиняется или сокращается в зависимости от значения увеличения. Будьте осторожны, не препятствуйте движению тубуса при повороте рычажка трансфокатора.
- В режиме видео [H] увеличение не изменяется и равно значению, установленному на момент начала съемки.
- При повороте рычажка трансфокатора вы можете услышать звук, издаваемый камерой и камера может подрагивать. Это не является неисправностью.

Использование дополнительного оптического увеличения (EZ)



Для данной фотокамеры максимальное оптическое увеличение равно 12×. Тем не менее, если разрешение снимка не установлено равным максимально допустимому для каждого конкретного формата [4:3 / 3:2 / 16:9], можно установить максимальное увеличение 18× без снижения качества снимка.

■ Принцип работы дополнительного оптического увеличения

При установке разрешения снимка равным [3M] (3M EZ) (3 миллиона пикселей), 7M (7 миллионов пикселей) используются только 3M (3 миллиона пикселей) в центральной части матрицы ПЗС, что позволяет достичь большего увеличения.

■ Разрешение снимка и максимальное увеличение

(○: Доступно, —: Недоступно)

Формат (P83)	Разрешение фотоснимка (P32, 84)	Максимальное увеличение (Телережим)	Дополнительное оптическое увеличение
4:3	7M / (7M)	12×	—
3:2	6M (6M)		
16:9	5.5M (5.5M)		
4:3	5M (5M EZ)	14,4×	○
4:3	3M (3M EZ)	18×	○
	2M (2M EZ)		
	1M (1M EZ)		
	0.3M / (0,3M EZ)		
3:2	2.5M / (2,5M EZ)	18×	○
16:9	2M (2M EZ)		



- “EZ” – это аббревиатура от “Extra optical Zoom” (дополнительное оптическое увеличение).
- Если выбрано разрешение снимка, которое допускает дополнительное оптическое увеличение, при использовании функции увеличения на экране появляется индикатор дополнительного оптического увеличения [EZ].
- Указываемое значение увеличения является приближенным.
- Если при использовании дополнительного оптического увеличения поворачивать рычажок трансфокатора в районе крайней позиции Телережима, индикатор увеличения на дисплее может не изменять своих значений. Это не является неисправностью.
- В режиме видео [H] и в режиме [ВЫС. ЧУВСТВ.] в режиме сцены, функция дополнительного оптического увеличения не работает.

Использование цифрового увеличения Дальнейшее увеличение



Если в меню [ЗАП.] параметр [ЦИФР. УВЕЛ.] установлен в [ON], при оптическом увеличении 12× и цифровом увеличении 4× можно достичь максимального увеличения 48×. Тем не менее, при выборе разрешения снимка, допускающего дополнительное оптическое увеличение, можно достичь максимального увеличения 72× при дополнительном оптическом увеличении 18× и цифровом увеличении 4×.

■ Работа с меню

1 Нажмите [MENU/SET].

- Если выбран режим сцены, выберите меню [ЗАП.] (☉) и затем нажмите ►.

2 Для выбора [ЦИФР. УВЕЛ] нажмите ▲/▼, а затем нажмите ►.

3 Чтобы выбрать [ON] нажмите ▼, а затем нажмите [MENU/SET].

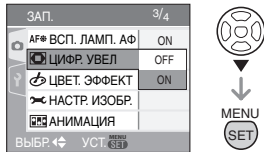

4 Чтобы закрыть меню, нажмите [MENU/SET].

- Для завершения можно также нажать кнопку затвора наполовину или нажать на центр джойстика.

■ Переход в диапазон цифрового увеличения

При перемещении рычажка трансфокатора в крайнее положение Телережима индикация увеличения на экране может на короткое время перестать изменяться. Перейти в диапазон цифрового увеличения можно, непрерывно поворачивая рычажок в положение Телережима или отпустив рычажок, а затем повернув его снова в положение Телережима.

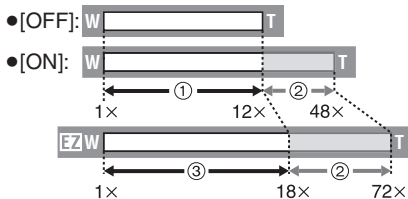

(При одновременном использовании цифрового увеличения и дополнительного оптического увеличения [[ЗМ]] (3М EZ)).

- ① Оптическое увеличение
- ② Цифровое увеличение
- ③ Дополнительное оптическое увеличение



- При использовании цифрового увеличения отображается большой участок автофокусировки (P87). Также может не действовать функция стабилизации изображения.

- В диапазоне цифрового увеличения чем больше снимок, тем ниже его качество.

- При съемке с использованием цифрового увеличения рекомендуется пользоваться штативом и автоматическим таймером (P48).

- Указываемое значение увеличения является приближенным.

- Цифровое увеличение временно отключается ([OFF]) в следующих случаях:

- При выбранной настройке качества снимков [RAW] (P84)
- Если параметр [ПРЕОБ. ЛИНЗА] в меню [ЗАП.] установлен на [☹] (P93)
- Цифровое увеличение не работает в следующих случаях:
 - в простом режиме [♥].
 - В режиме интеллектуального управления светочувствительностью ISO [☑].
 - в [СПОРТ], [РЕБЕНОК1]/[РЕБЕНОК2], [ДОМ.ЖИВОТНОЕ] и [ВЫС. ЧУВСТВ.] в режиме сцены;

Проверка записанного снимка (просмотр)



Записанные снимки можно просмотреть, не выходя из режима [ЗАП.].

1 Нажмите ▼ [REV].



- Последний сделанный снимок отобразится приблизительно на 10 секунд.
- Режим просмотра отменяется при нажатии кнопки затвора наполовину или после повторного нажатия кнопки ▼ [REV].

2 Нажмите ◀▶ для выбора снимка.



- ◀: Воспроизведение предыдущего снимка
- ▶: Воспроизведение следующего снимка

■ Увеличение изображения

1 Поверните рычажок трансфокатора в сторону [Q] [Т].

- Для выбора увеличения 4× поверните рычажок трансфокатора к [Q] [Т], а для достижения

увеличения 8× поверните рычажок еще дальше. Если после увеличения изображения повернуть рычажок обратно к [W], это приведет к уменьшению величины увеличения.

2 Для перемещения снимка нажмите ▲/▼/◀▶.

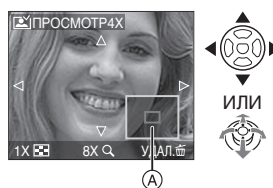

- При изменении отображаемого увеличения или положения индикатора положения трансфокатора (A) высвечивается приблизительно 1 секунду.

■ Удаление записанных снимков при просмотре (быстрое удаление)

Во время просмотра можно удалить один снимок, несколько снимков или все снимки. Информация о способе удаления снимков приведена на Р37 - 38.



- Если параметр [ПОВЕРН. ЖКД] (P105) установлен в [ON], фотоснимки, сделанные фотокамерой, ориентированной вертикально, воспроизводятся вертикально (т.е. с поворотом).

Воспроизведение/ удаление снимков



Данные снимков во встроенной памяти можно воспроизводить или удалять, если карта не вставлена. Данные снимков на карте можно воспроизводить или удалять, если карта вставлена. (P16)

Снимки не подлежат восстановлению после удаления. Проверяйте снимки по одному и удаляйте ненужные снимки.

■ **Воспроизведение снимков**
Для выбора снимка нажмите ◀▶.



- ◀: Воспроизведение предыдущего снимка
- ▶: Воспроизведение следующего снимка

■ **Ускоренная прокрутка вперед/
ускоренная перемотка назад**
Нажмите и удерживайте ◀▶
во время воспроизведения.

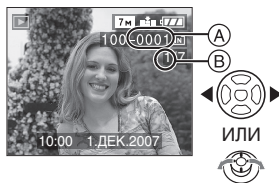

- ◀: Ускоренная перемотка назад
- ▶: Ускоренная прокрутка вперед

- Номер файла (A) и номер снимка (B) изменяются только последовательно. Чтобы просмотреть снимок, при появлении номера нужного вам снимка отпустите ◀▶.
- При нажатии и удерживании кнопки ◀▶ увеличивается количество снимков, прокручиваемых вперед или назад.
- При просмотре воспроизведения в режиме записи или при многооконном воспроизведении (P96) снимки могут быть прокручены вперед или перемотаны назад только по очереди.





- Эта фотокамера соответствует стандарту DCF "Design rule for Camera File system", установленному ассоциацией "JEITA" (Japan Electronics and Information Technology Industries Association).
- Монитор ЖКД может не отображать информацию о записанных снимках. Вы можете воспользоваться функцией воспроизведения с увеличением (P98), чтобы проверить информацию о снимках.
- При воспроизведении снимков, полученных с помощью других устройств, качество снимков может ухудшаться. (Снимки отображаются на экране в виде [ОТображение Пиктограммы].)
- При изменении имени папки или файла на компьютере снимки могут не воспроизводиться на фотокамере.
- При воспроизведении нестандартного файла номер папки/файла обозначается знаком [—] и экран может потемнеть.
- В зависимости от объекта съемки на экране по краям могут появляться помехи. Это называется муаром. Это не неисправность.

■ Удаление одного снимка

1 Нажмите [] во время воспроизведения снимка.

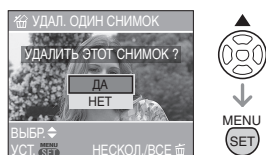
2 Для выбора [ДА] нажмите ▲, а затем нажмите [MENU/SET].



- Во время удаления снимка на экране отображается значок [].

■ Для удаления [УДАЛ. НЕСКОЛЬКО]/ [УДАЛ. ВСЕ]

1 Дважды нажмите [].

2 Для выбора [УДАЛ. НЕСКОЛЬКО] или [УДАЛ. ВСЕ] нажмите ▲/▼, а затем нажмите [MENU/SET].

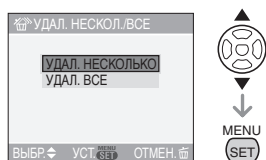



- [УДАЛ. НЕСКОЛЬКО] → шаг **3**.
- [УДАЛ. ВСЕ] → шаг **5**.
- [УДАЛИТЬ ВСЕ, КРОМЕ ★] (Если настроен только параметр [ИЗБРАННОЕ] (P104)) → шаг **5**. (Однако такой выбор сделать нельзя, если ни на одном из снимков не отображается [★]).

3 Для выбора снимка нажмите ◀/▶, а затем для подтверждения нажмите ▼.

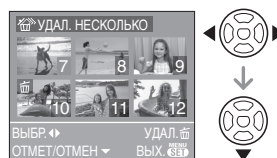
(Только при выборе [УДАЛ. НЕСКОЛЬКО])



- Повторите указанную выше процедуру.
- На выбранных снимках появляется []. При повторном нажатии ▼ выбор отменяется.
- Значок [] мигает красным цветом, если выбранный снимок защищен и не может быть удален. Снимите защиту, а затем удалите снимок. (P110)

4 Нажмите [].

5 Для выбора [ДА] нажмите ▲, а затем для установки нажмите [MENU/SET].

(Вид экрана при выборе [УДАЛ. НЕСКОЛЬКО])

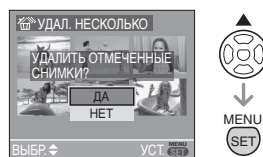

- При удалении снимков удаляются снимки только записанные на встроенной памяти или на карточке. (Невозможно одновременно удалить все снимки и со встроенной памяти и с карточки.)
- Сообщение [УДАЛИТЬ ВСЕ ИЗОБРАЖЕНИЯ ИЗ ВНУТР. ПАМЯТИ ?] отображается при использовании [УДАЛ. ВСЕ] и сообщение [УДАЛИТЬ ВСЕ, КРОМЕ ★ ?] отображается при использовании [УДАЛИТЬ ВСЕ, КРОМЕ ★].

- При нажатии [MENU/SET] во время удаления снимков с помощью функции [УДАЛ. ВСЕ] или [УДАЛИТЬ ВСЕ, КРОМЕ ★], удаление будет остановлено.



- Не выключайте фотокамеру во время удаления.
- При удалении снимков используйте батарейки с достаточным зарядом (P25) или пользуйтесь сетевым адаптером (DMW-AC7E; не входит в комплект поставки).
- С помощью функции [УДАЛ. НЕСКОЛЬКО] можно одновременно удалить до 50 снимков.
- Чем больше снимков, тем больше времени занимает процесс их удаления.
- Защищенные снимки [On] (P110) или снимки, не соответствующие стандарту DCF (P37), или находящиеся на карточке с переключателем защиты от записи установленным в положение [LOCK] (P16), не удаляются даже при выборе функции [УДАЛ. ВСЕ] или [УДАЛИТЬ ВСЕ, КРОМЕ ★].

Информация о мониторе ЖКД/Видоискателе

Изменение набора отображаемой информации

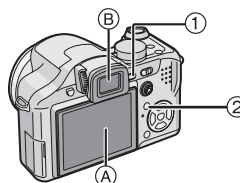

① Включение Монитора ЖКД/Видоискателя

Для переключения используемого экрана нажмите кнопку [EVF/LCD].

Ⓐ Монитор ЖКД (ЖКД)

Ⓑ Видоискатель (EVF)

- При включении монитора ЖКД видоискатель выключается (и наоборот).

② Выбор используемого экрана

Для изменения экрана нажмите кнопку [DISPLAY].

- При отображении экрана меню кнопка [DISPLAY] не работает. В режиме мульти воспроизведения снимков (P96) или в режиме увеличения при воспроизведении (P98), при воспроизведении видео (P99) и в режиме показа слайдов (P102) можно только выбирать режимы “Нормальный вид дисплея ⓐ” либо “Дисплей без индикации ⓑ”.

В простом режиме [♥]

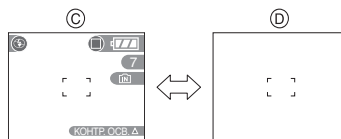

Ⓒ Нормальный вид дисплея

Ⓓ Дисплей без индикации

В режиме записи

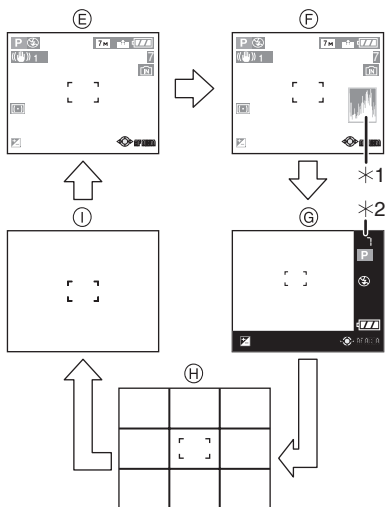

- Ⓔ Нормальный вид дисплея
- Ⓕ Дисплей с гистограммой
- Ⓖ Дисплей без рамки
- Ⓗ Дисплей без индикации (контрольные линии записи)*3
- Ⓚ Дисплей без индикации
- *1 Столбчатая диаграмма
- *2 Если количество оставшихся снимков более 1000 или оставшееся время записи видео более 1000 секунд, отображается значок [ⓁⓁⓁⓁ].
- *3 Информация, отображаемая на экране, будет различной в зависимости от того, какие настройки были установлены с использованием опций [КОНТР ЛИНИИ] (P22) меню [НАСТР.]. (P41)

В режиме воспроизведения

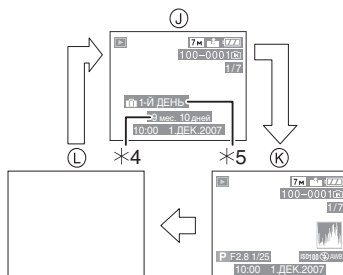

- Ⓜ Нормальный вид дисплея
- Ⓝ Дисплей с информацией о записи и гистограммой
- Ⓛ Дисплей без индикации
- *4 Отображается, если параметры [НАСТР. Д. РОЖД.] и [С ВОЗРАСТОМ] были установлены перед съемкой в [РЕБЕНОК1]/[РЕБЕНОК2] (P69) и [ДОМ.ЖИВОТНОЕ] (P70) в режиме сцены.
- *5 Количество дней, прошедших с даты путешествия, отображается, если [ДАТА ПОЕЗДКИ] (P75) установлено.



- В режимах [НОЧН. ПОРТРЕТ] (P67), [НОЧН. ПЕЙЗАЖ] (P67), [ЗВЕЗДНОЕ НЕБО] (P67) и в режиме в [ФЕЙЕРВЕРК] (P71) режиме сцены линии серого цвета.

■ Дисплей без рамки

Информация о записи высвечивается в нижней и правой части экрана. Поэтому вы можете сконцентрироваться на объекте съемки, который не будет загромождаться информацией, высвечиваемой на экране.

■ Настройка диоптрий

Настройте диоптрии в соответствии со своей остротой зрения, так, чтобы четко видеть изображение в видоискателе.

- Для отображения видоискателя нажмите кнопку [EVF/LCD].

Смотрите в видоискатель и вращайте регулятор диоптрий так, чтобы добиться четкого изображения на экране.

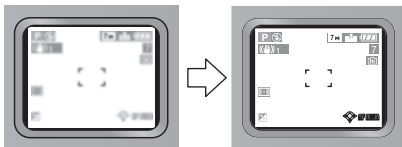
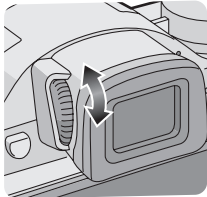

■ Приоритетность мониторов

Если в меню [НАСТР.] (P23) параметр [ВОСПР. НА ЖКД] установлен на [ON] монитор ЖКД включается в следующих случаях.

Вы можете сэкономить время, необходимое для переключения изображения на монитор ЖКД даже при использовании при съемке видоискателя.

- При переключении из режима записи в режим воспроизведения.
- При просмотре снимков. (P36)
- При переключении фотокамеры в режим воспроизведения.

■ Контрольные линии записи

Когда вы расположите объект по горизонтальным и вертикальным контрольным линиям или по точкам пересечения этих линий, можно выполнить съемку с хорошо составленной композицией, видя размер, наклон и пропорциональность предмета.

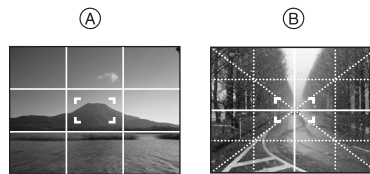

- Ⓐ [3x3 Grid]: Применяется при разделении экрана на 3×3 секции для получения снимков с гармоничной композицией.
- Ⓑ [Crosshair]: Применяется для размещения объекта точно по центру экрана.

■ Столбчатая диаграмма

• Столбчатая диаграмма – это график, который отображает яркость вдоль горизонтальной оси (черный к белому) и количество пикселей на каждом уровне яркости по вертикальной оси.

- Это позволяет легко оценить экспозицию снимка.
- Диаграмма очень удобна, если доступны ручные настройки диафрагмы объектива и скорости затвора, особенно в тех случаях, когда автоматическая экспозиция может быть затруднена из-за неравномерного освещения. Использование гистограммы позволяет добиться наилучших характеристик фотокамеры.

- Ⓐ Если значения сконцентрированы слева, снимок недостаточно выдержан.
- Ⓑ Если значения распределены равномерно, экспозиция выбрана правильно, а яркость сбалансирована.
- Ⓒ Если значения сконцентрированы справа, снимок передержан.

Пример гистограммы

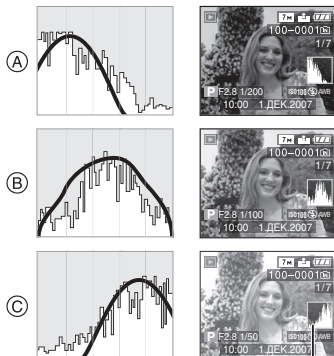

- Ⓐ Недостаточно выдержан
- Ⓑ Правильно выдержан
- Ⓒ Передержан
- * Столбчатая диаграмма



• Если снимок и гистограмма не соответствуют друг другу при данных условиях, гистограмма отображается оранжевым цветом.

- Если при использовании компенсации экспозиции или в режиме ручной экспозиции подсказка по значению экспозиции отлична от $[\pm 0\text{EV}]$
- Если включена вспышка
- В [ЗВЕЗДНОЕ НЕБО] (P71) или [ФЕЙЕРВЕРК] (P71) в режиме сцены
- Если вспышка закрыта
 - ① Если яркость дисплея неправильно отображается в условиях недостаточной освещенности
 - ② Если экспозиция не настраивается должным образом
- В режиме записи Гистограмма является приблизительной.
- Гисторагмы фотоснимка в режиме записи и режиме воспроизведения могут отличаться.

- Столбчатая диаграмма, отображаемая на фотокамере, не соответствует диаграммам, полученным в программном обеспечении редактирования изображений, установленном на компьютере или других устройствах.
- Гистограмма не появляется в следующих случаях:
 - Простой режим [♥]
 - Режим видеосъемки [⏏]
 - Воспроизведение с многооконным режиме
 - Увеличение при воспроизведении
 - Воспроизведение в хронологическом порядке

Свечение монитора ЖКД
(режим усиления яркости монитора ЖКД/режим верхнего ракурса)



1 Нажмите и удерживайте кнопку [LCD MODE] Ⓐ на протяжении 1 секунды.

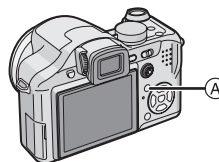

2 Для выбора режима нажмите ▲/▼.

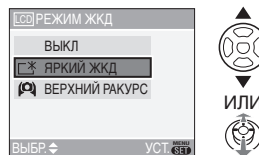

<p>[★]: [ЯРКИЙ ЖКД]</p>	<p>Монитор ЖКД станет ярче, что облегчает его использование даже при съемке вне помещения.</p>
<p>[Q]: [ВЕРХНИЙ РАКУРС]</p>	<p>В этом режиме, при удержании фотокамеры над головой, монитор ЖКД будет лучше виден во время съемки. Такое положение удобно если невозможно подойти ближе к объекту съемки потому что на линии съемки находится человек. (Тем не менее, с монитором становится сложнее работать, если пользователь смотрит прямо на монитор.)</p> 
<p>[ВЫКЛ]</p>	<p>Для возврата монитора ЖКД к нормальной яркости.</p>

3 Нажмите [MENU/SET].

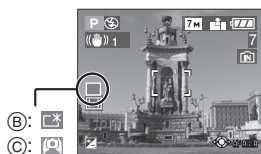

- Появится значок [ЯРКИЙ ЖКД] (B) или [ВЕРХНИЙ РАКУРС] (C).

■ Отмена режима верхнего ракурса или режима усиления яркости монитора ЖКД

- Если еще раз нажать и удерживать кнопку [LCD MODE] в течение 1 секунды появляется экран, показанный в шаге 2. Для отмены режима усиления яркости монитора ЖКД или режима верхнего ракурса, выберите [ВЫКЛ].



- Режим верхнего ракурса также отменяется при выключении камеры либо при включении режима экономии энергии.
- При включении режима верхнего ракурса или режима увеличения яркости монитора ЖКД изменяется яркость снимков, которые отображаются на мониторе ЖКД. Поэтому некоторые объекты могут выглядеть на мониторе иначе, чем они выглядят в действительности. Тем не менее, это не влияет на записанные снимки.
- Монитор ЖКД автоматически возвращается в режим нормальной яркости через 30 секунд съемки в режиме увеличенной яркости. Для возврата в режим повышенной яркости нажмите любую кнопку.
- Если на ярком солнечном свете работа с ЖКД затруднена, при работе с камерой рекомендуется затенить ЖКД рукой или другим предметом от яркого света.
- Режим верхнего ракурса нельзя включить в следующих случаях.
 - В простом режиме [♥]
 - В режиме воспроизведения [▶]
 - В режиме печати [🖨️]
 - При отображении экрана меню
 - При отображении экрана просмотра

Съемка со встроенной вспышкой

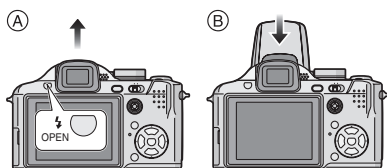

А Чтобы открыть фотовспышку

Нажмите на кнопку [FLASH OPEN].

Б Чтобы закрыть фотовспышку

Нажмите на фотовспышку до щелчка.

- Если вспышка не используется, убедитесь, что она закрыта.
- Если вспышка закрыта, она устанавливается на принудительное выключение [EYE].

■ Переключение на желаемый режим вспышки

Установка вспышки в соответствии с режимом съемки.

1 Нажмите ► [FLASH].

2 Для выбора режима нажмите ▲/▼.

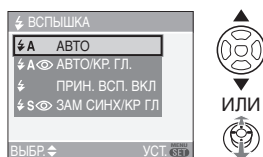

- Для выбора можно также нажать ► [FLASH].
- Информация о возможных режимах вспышки приведена в разделе "Допустимые настройки вспышки в

зависимости от режима записи". (P45)

3 Нажмите [MENU/SET].

- Для завершения можно также нажать кнопку затвора наполовину или нажать на центр джойстика.
- Экранное меню исчезнет приблизительно через 5 секунд. В это время выбранный элемент устанавливается автоматически.

[FLASH A]: АВТО

Вспышка включается автоматически, если этого требуют условия съемки.

[FLASH A EYE]: АВТО/Уменьшение эффекта красных глаз*1

Вспышка включается автоматически, если этого требуют условия съемки. Вспышка срабатывает сначала непосредственно перед съемкой для снижения эффекта красных глаз (когда глаза снимаемого человека на снимке имеют красный цвет), а затем еще раз при съемке.

- Используйте эту функцию при съемке людей в условиях низкой освещенности.

[FLASH]: Принудительное включение

Вспышка срабатывает каждый раз независимо от условий съемки.

- Используйте этот режим, когда снимаемый объект освещен сзади или освещен лампой дневного света.

[FLASH EYE]: Принудительное включение/ Уменьшение эффекта красных глаз*1

- Вспышка устанавливается в режим принудительного включения/ уменьшения эффекта красных глаз только при выборе [ВЕЧЕРИНКА] (P68) или [СВЕЧИ] (P68) в режиме сцены.

⚡S👁️: Замедленная синхронизация./ Уменьшение эффекта красных глаз*1

Во время съемки объекта на темном фоне эта функция замедляет скорость затвора при срабатывании вспышки, благодаря чему темный фон на снимке становится светлым. Одновременно уменьшается эффект красных глаз.

•Используйте этот режим при съемке людей на темном фоне.

🚫: Принудительное выключение
Вспышка не срабатывает независимо от условий съемки.

•Используйте этот режим при съемке в местах, где включение вспышки запрещено.

*1 Вспышка срабатывает дважды.
Объект съемки не должен двигаться до второго срабатывания вспышки.

■ Допустимые настройки вспышки в зависимости от режима записи

Допустимые настройки вспышки зависят от режима записи.

(○: Доступно, —: Недоступно,

●: Исходные настройки)

	⚡A	⚡A👁️	⚡	⚡S👁️	⚡👁️	🚫
P	●	○	○	○	—	○
A	●	○	○	○	—	○
S	●	○	○	—	—	○
M	●	○	○	—	—	○
📺	—	—	—	—	—	●
👤	○	●	○	—	—	○
👤👤	○	●	○	—	—	○
📺📺	—	—	—	—	—	●
📺👤	●	—	○	—	—	○
📺👤👤	●	—	○	—	—	○
👤📺	—	—	—	●	—	○
👤👤📺	—	—	—	—	—	●
📺📺📺	●	—	○	—	—	○
📺📺👤	—	—	—	●	○	○
📺📺👤👤	—	—	—	○	●	○
📺👤📺	—	●	○	—	—	○
📺👤👤📺	—	●	○	—	—	○
👤📺📺	●	—	○	—	—	○
📺📺📺	—	—	—	—	—	●
📺📺👤	—	—	—	—	—	●
📺📺👤👤	—	—	—	—	—	●
📺📺📺📺	—	—	—	—	—	●
📺📺📺👤	—	—	●	—	—	○
📺📺📺👤👤	●	—	○	—	—	○
📺📺📺📺📺	—	—	—	—	—	●
📺📺📺📺👤	—	○*2	—*2	—	—	○
📺📺📺📺👤👤	●	○	○	○	—	○

*2 При компенсации контрового света этот вспышка переходит в режим принудительного включения [🚫].

Дополнительные операции (запись снимков)

- При изменении режима записи настройки вспышки могут измениться. При необходимости установите настройки вспышки снова.
- Настройки вспышки заносятся в память, даже если камера выключена. Однако при изменении режима сцены исходные настройки вспышки восстанавливаются.

■ Допустимые расстояния для съемки со вспышкой

Светочувствительность ISO (P83)	Допустимое расстояние съемки со вспышкой
[AUTO]	Широкоугольный режим
	30 см до 6 м
	Телережим
[ISO100]	Широкоугольный режим
	30 см до 3 м
	Телережим
[ISO200]	Широкоугольный режим
	40 см до 4,2 м
	Телережим
[ISO400]	Широкоугольный режим
	60 см до 6 м
	Телережим
[ISO800]	Широкоугольный режим
	80 см до 8,5 м
	Телережим
	1 м до 7,7 м

[ISO1250]	Широкоугольный режим
	1 м до 8,5 м
	Телережим
	1 м до 7,7 м

- Допустимые расстояния съемки со вспышкой являются приблизительными.
- Доступный диапазон фокусировки зависит от режима записи. (P144)
- Если при съемке со вспышкой светочувствительность ISO установлена на [AUTO] или в режим интеллектуального управления светочувствительностью ISO [☑] (P55), светочувствительность ISO автоматически увеличивается до максимального значения [ISO400].
- В режиме видеосъемки [FF] и режиме сцены [ПЕЙЗАЖ] (P66), [НОЧН. ПЕЙЗАЖ] (P67), [ЗАКАТ] (P70), [ВЫС. ЧУВСТВ.] (P70), [ЗВЕЗДНОЕ НЕБО] (P71), [ФЕЙЕРВЕРК] (P71) или [АЭРОСЪЕМКА] (P73) установка вспышки фиксируется на принудительном выключении [☹] даже при открытой вспышке.

■ Скорость затвора для каждого режима вспышки

Режим вспышки	Скорость затвора (сек)
A : AUTO	
A : AUTO/ Уменьшение эффекта красных глаз	
: Принудительное включение	от 1/30 до 1/2000
: Принудительное включение/ Уменьшение эффекта красных глаз	
: Замедленная синхронизация/ Уменьшение эффекта красных глаз	от 1 до 1/2000 от 1/8 до 1/2000*
: Принудительное выключение	от 1 до 1/2000 (В режиме AE)

- * [ВЕЧЕРИНКА] (P68) в режиме сцены
- Информация о приоритете диафрагмы AE, приоритете затвора AE и режиме ручной экспозиции приведена в P60.
 - В режиме сцены скорости затвора могут отличаться от приведенных.
 - [НОЧН. ПЕЙЗАЖ] (P67): 8 секунд до 1/2000 секунды
 - [ЗВЕЗДНОЕ НЕБО] (P71): 15 секунд, 30 секунд, 60 секунд
 - [ФЕЙЕРВЕРК] (P71): 1/4 секунды, 2 секунды

■ Настройка вспышки

Настройка вспышки необходима если объект маленький, или его отражающая способность очень низкая или очень высокая.

1 Нажмите **▲** [] несколько раз, пока не появится [ВСПЫШКА], а потом нажмите **◀/▶** для настройки силы вспышки.

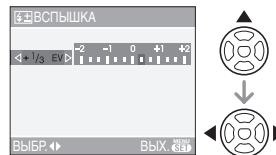

- Чтобы вернуться к начальной установке мощности вспышки выберите [0].

2 Для завершения нажмите [MENU/SET].

- Вы можете настроить от [-2 EV] до [+2 EV] с шагом [1/3 EV].
- Когда настройка силы вспышки установлена, значение этой настройки появляется в верхнем левом углу экрана.
- Даже при выключении фотокамеры значение мощности вспышки сохраняется.
- Настройку мощности вспышки невозможно осуществить в следующих случаях:
 - В простом режиме []
 - В режиме видеосъемки []
 - В [ПЕЙЗАЖ] (P66), [НОЧН. ПЕЙЗАЖ] (P67), [ЗАКАТ] (P70), [ВЫС. ЧУВСТВ.] (P70), [ЗВЕЗДНОЕ НЕБО] (P71), [ФЕЙЕРВЕРК] (P71) или [АЭРОСЪЕМКА] (P73) в режиме сцены



- Не смотрите на фотовспышку с близкого расстояния если она включена.
- Не подносите вспышку слишком близко к объекту съемки и не закрывайте вспышку, если она включена. Под воздействием тепла и света вспышки объект может изменить цвет.
- При нажатии кнопки затвора наполовину при включенной вспышке индикатор вспышки станет красным.

- Во время съемки за пределами диапазона расстояний при съемке со вспышкой, экспозиция может настроиться неправильно и снимок может стать ярким или темным.
- Баланс белого может регулироваться неправильно при недостаточной интенсивности вспышки для объекта съемки. (P80)
- При высокой скорости затвора света вспышки может быть недостаточно.
- При повторной съемке может понадобиться некоторое время для зарядки вспышки. Выполняйте съемку после того, как потухнет индикатор обращения к памяти.
- Во время зарядки вспышки, индикатор вспышки мигает красным цветом, и сделать снимок невозможно, даже если нажать на кнопку затвора до упора.
- **При съемке со вспышкой рекомендуется снимать бленду объектива. В некоторых случаях бленда не позволяет надлежащим образом осветить сцену.**
- Не закрывайте спалах незабаром після початку роботи спалаху перед зйомкою через функцію АВТО/зменшення ефекта червоних очей тощо. Це може призвести до несправності.
- Зменшення ефекта червоних очей у різних людей проявляється по-різному. Також, якщо об'єкт зйомки знаходився далеко від камери або не дивився на камеру в момент першого спалаху, ефект зменшення може бути неочевидним.
- При использовании преобразующего объектива (поставляется отдельно) или объектива для макросъемки (поставляется отдельно), установки встроенной вспышки фиксируется в положении принудительного выключения [☺].
- В режиме серийной съемки и режиме автоматической настройки значений экспозиции при каждом срабатывании вспышки делается только 1 снимок.

Съемка с автоматическим таймером



1 Нажмите ◀ [☺].

2 Для выбора режима нажмите ▲/▼.

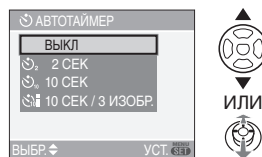

- Для выбора можно также нажать ◀ [☺].
- Если установлено [10 СЕК / 3 ИЗОБР], через 10 секунд камера выполнит 3 снимка с интервалами приблизительно в 2 секунды.

3 Нажмите [MENU/SET].

- Для завершения можно также нажать кнопку затвора наполовину или нажать на центр джойстика.
- Экранное меню исчезнет приблизительно через 5 секунд. В это время выбранный элемент устанавливается автоматически.

4 Нажмите кнопку затвора наполовину для фокусировки, а затем нажмите кнопку затвора полностью для съемки.

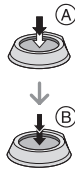

- (A): Для фокусировки нажмите наполовину кнопку затвора.
- (B): Чтобы сделать снимок, нажать кнопку затвора до конца.
- При выборе [10 СЕК / 3 ИЗОБР.] индикатор автоматического таймера мигает снова после того, как первый и второй снимки сделаны, и затвор включается через 2 секунды после его мигания.
- Индикатор автоматического таймера (C) замигает и через 10 секунд (или 2 секунды) затвор сработает.
- Если нажать кнопку [MENU/SET] при установленном автоматическом таймере, настройка автоматического таймера отменяется.



- При использовании штатива или других приспособлений установка автоматического таймера на 2 секунды удобна для исключения дрожания, вызываемого нажатием кнопки затвора.
- При однократном полном нажатии кнопки затвора фотокамера перед съемкой автоматически

сфокусируется на объекте съемки. В условиях недостаточной освещенности индикатор автоматического таймера мигнет и затем может загореться ярко, работая в качестве вспомогательной лампочки автофокусировки (P89), что позволяет фотокамере сфокусироваться на объекте съемки.

- В простом режиме [♥] автоматический таймер устанавливается только на 10 секунд.
- При установке автоматического таймера на [2 СЕК] или [10 СЕК] в режиме серийной съемки камера начнет съемку через 2 или 10 секунд после нажатия кнопки затвора. Количество снимков, записываемых за один раз, фиксировано и равно 3.
- При съемке с установкой автоматического таймера рекомендуется пользоваться штативом.
- В зависимости от условий съемки интервал во время съемки может составить более 2 секунд, если выбрано [10 СЕК / 3 ИЗОБР.].
- Мощность вспышки может не быть постоянной, если выбрано [10 СЕК / 3 ИЗОБР.].
- Нельзя выбрать [10 СЕК / 3 ИЗОБР.], если установлена автоматическая настройка значений экспозиции.
- Нельзя использовать следующие функции, если выбрано [10 СЕК / 3 ИЗОБР.].
 - Режим серийной съемки
 - [ЗАП. ЗВУКА]

Компенсация экспозиции



Используйте эту функцию, если невозможно добиться подходящей экспозиции из-за разницы в яркости между объектом и задним планом. Посмотрите на следующие примеры.

Недостаточно выдержан

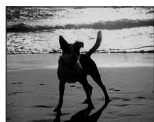

Компенсировать экспозицию в сторону увеличения.

↓
Правильно выдержан



↑
Передержан



Компенсировать экспозицию в сторону уменьшения.

■ Операции с джойстиком

1 Выберите [EXPOSURE] при помощи ◀ на джойстике, а затем выполните компенсацию экспозиции при помощи ▲/▼.



- Можно компенсировать от [-2 EV] до [+2 EV] с шагом [1/3 EV].
- Выбирайте [EXPOSURE] только для того, чтобы вернуться к начальной установке экспозиции (0 EV).

■ Операции с помощью кнопок курсора

1 Нажимайте ▲ [EXPOSURE] до появления [ЭКСПОЗИЦИЯ], и скомпенсируйте экспозицию ◀/▶.



- Можно компенсировать от [-2 EV] до [+2 EV] с шагом [1/3 EV].
- Чтобы вернуться к начальной установке экспозиции выберите [0 EV].

2 Для завершения нажмите [MENU/SET].

- Кроме того, для завершения можно наполовину нажать кнопку затвора.



- Единица EV – это сокращение от “Exposure Value” ([Величина экспозиции]). Она указывает количество света, переданное матрице ПЗС, в соответствии с показателем диафрагмы и скоростью затвора.
- Показатель компенсации экспозиции отображается внизу слева на экране.
- Показатель экспозиции сохраняется в памяти, даже если камера выключена.
- Диапазон компенсации экспозиции будет ограничен в зависимости от яркости объекта.
- Экспозицию нельзя компенсировать при использовании [ЗВЕЗДНОЕ НЕБО] в режиме сцены.

Съемка с автоматической настройкой значений экспозиции



В этом режиме при каждом нажатии кнопки затвора автоматически записывается 3 фотоснимка в выбранном диапазоне компенсации экспозиции. Из полученных 3 снимков можно выбрать снимок с требуемой экспозицией.

- 1 Нажимайте **▲** [, **▲** до появления [АВТ. БРЕКЕТИНГ], и скомпенсируйте экспозицию с помощью **◀/▶**.



- Можно выбрать [OFF] (0), [$\pm 1/3$ EV], [$\pm 2/3$ EV] или [± 1 EV].
- Если режим автоматической настройки экспозиции не используется, выберите [OFF] (0).

- 2 Для завершения нажмите [MENU/SET].

- Кроме того, для завершения можно наполовину нажать кнопку затвора.



- При установке автоматической настройки значений экспозиции значок автоматической настройки значений экспозиции [, **▲**] отобразится внизу слева на экране.
- При съемке с использованием автоматической настройки значений

экспозиции после выбора компенсации экспозиции съемка выполняется на основе выбранного диапазона компенсации экспозиции.

В режиме компенсации экспозиции значение скомпенсированной экспозиции отображается внизу слева на экране.

- Установка автоматической настройки значений экспозиции отменяется при выключении камеры либо включении режима экономии энергии.
- При одновременном выборе автоматической настройки значений экспозиции и режима серийной съемки будет установлен режим автоматической настройки значений экспозиции.
- При включенном режиме автоматической настройки значений экспозиции функция автоматического просмотра включается независимо от установки самой функции автоматического просмотра. (Снимок не увеличивается.) В меню [НАСТР.] установить функцию автоматического просмотра невозможно.
- При включенной автоматической настройке значений экспозиции режим [ЗАП. ЗВУКА] недоступен.
- В зависимости от яркости объекта экспозиция может быть не скомпенсирована в режиме автоматической настройки значений экспозиции.
- Если качество установлено как [RAW], съемка с автоматической настройкой значений экспозиции невозможна.
- В режиме приоритета затвора АЕ или в режиме ручной экспозиции, если заданная скорость затвора превышает 1 секунду, режим автоматической настройки значений экспозиции отменяется.
- Если активна вспышка или количество записываемых снимков 2 или менее, можно сделать лишь 1 снимок.
- Автоматическая настройка значений экспозиции не может быть установлена в режиме сцены [ЗВЕЗДНОЕ НЕБО].

Оптический стабилизатор изображения



Эта функция обнаруживает дрожание и компенсирует его.

- 1 Нажимайте кнопку оптического стабилизатора изображения до появления надписи [СТАБИЛИЗ.].



- 2 Для выбора режима стабилизатора нажмите ▲/▼, а затем нажмите [MENU/SET].

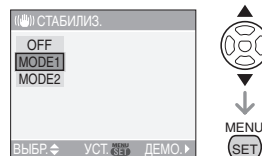

- Для выбора можно также использовать джойстик.

[MODE1] ()	Стабилизатор работает непрерывно и может быть полезен при композиции снимка.
[MODE2] ()	Дрожание компенсируется только при нажатии кнопки затвора. В этом режиме уровень стабилизации выше.
[OFF] ()	Если вы хотите делать снимки без стабилизации.

■ Демонстрационный экран определения дрожания/движения

Нажмите **▶** на экране, показанном в пункте **2**, для отображения демонстрационного экрана определения дрожания/движения. (При отображении демонстрационного экрана съемка невозможна.)
Нажмите **▶** для выхода из демонстрационного экрана.



- Ⓐ: Демонстрация определения дрожания
- Ⓑ: Демонстрация определения движения
- Камера автоматически определяет дрожание и движение объекта и отображает это на индикаторе.
- Для демонстрации движения объекта рекомендуется использовать яркий объект с высоким контрастом.
- Отображение на демонстрационном экране определения дрожания/движения является приблизительным.
- Камера определяет также движение объекта при автоматической установке светочувствительности ISO в режиме интеллектуального управления светочувствительностью ISO [[]] (P55) и [СПОРТ] (P66), [РЕБЕНОК1]/[РЕБЕНОК2] (P69) и [ДОМ.ЖИВОТНОЕ] (P70) в режиме сцены.



- Функция стабилизатора может работать неэффективно в следующих случаях:
 - при значительном дрожании;
 - если увеличение слишком большое;
 - в диапазоне цифрового увеличения;
 - при съемке со слежением за двигающимися объектами;

– при слишком низкой скорости затвора, во время съемки внутри помещения или в темном месте.

При нажатии кнопки затвора старайтесь избегать дрожания фотокамеры.

- В простом режиме [♥], принудительно устанавливается на [MODE1], а в режиме [ЗВЕЗДНОЕ НЕБО] (P71) устанавливается на [OFF]. Меню выбора функции стабилизатора не появляется.
- В режиме видео [] или [ПАНОРАМИРОВ.] в режиме сцены, режим [MODE2] недоступен.

Съемка в режиме серийной съемки



1 Нажмите и удерживайте кнопку серийной съемки.

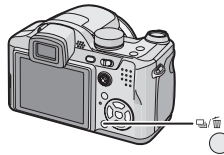

2 Для выбора режима нажмите **▲/▼**.

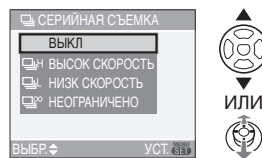

- Кроме того, для выбора можно использовать кнопку одиночных снимков или серийной съемки.

3 Нажмите [MENU/SET].

- Для завершения можно также нажать кнопку затвора наполовину или нажать на центр джойстика.
- Экранное меню исчезнет приблизительно через 5 секунд. В это время выбранный элемент устанавливается автоматически.

4 Сделайте снимок.

- Для выбора режима серийной съемки удерживайте кнопку затвора в полностью нажатом состоянии.

■ Количество снимков, записываемых в режиме серийной съемки

	Скорость серийной съемки (снимков в секунду)	Количество записываемых снимков (снимки)	
			
	3*	макс. 5	макс. 7
	2*		
	прибл. 2	Зависит от свободного объема встроенной памяти/карты.	

* Скорость серийной съемки постоянна и не зависит от скорости записи на карту.

- Указанные количества снимков приведены для случая, когда скорость затвора выше 1/60 и вспышка отключена.
- Скорость серийной съемки (снимков в секунду) может замедлиться в зависимости от условий съемки, например в местах с недостаточной освещенностью или в случае, если установлена высокая светочувствительность ISO.
- При выполнении снимков в режиме серийной съемки при помощи встроенной памяти запись данных снимка занимает некоторое время.
- В простом режиме [♥] значения установлены следующим образом. Значок [●] отображается в левой части экрана. (P128)

– [ENLARGE]:

 /Макс. 5 снимка (-ов)

– [4"×6"/10×15cm]/[E-MAIL]:

 /Макс. 7 снимка (-ов)



• При включенной вспышке можно сделать только 1 снимок.

• Если режим серийной съемки установлен неограниченным

– Скорость серийной съемки уменьшится посередине процесса.

Однако момент уменьшения скорости зависит от типа карты, размера снимка и качества.

– можно снимать до заполнения встроенной памяти или карты;

• Фокус устанавливается при съемке первого снимка.

• Экспозиция и баланс белого изменяется в зависимости от установки режима серийной съемки. При режиме серийной съемки, установленном в [], экспозиция и баланс белого устанавливаются для первого снимка и не изменяются в процессе съемки.

Если скорость серийной съемки установлена в [] или [], экспозиция и баланс белого устанавливаются для каждого снимка.

• При съемке движущегося объекта в месте (на фоне) внутри помещения или вне помещения и т.д., где наблюдается значительный перепад светотени, может понадобиться некоторое время для стабилизации экспозиции. Если при этом используется режим серийной съемки, оптимальная экспозиция может оказаться невозможной.

• При использовании автоматического таймера количество записываемых снимков в режиме серийной съемки равно 3.

- Режим серийной съемки не отменяется при выключении фотокамеры.
- При одновременном выборе автоматической настройки значений экспозиции и режима серийной съемки будет установлен режим автоматической настройки значений экспозиции.
- При включенном режиме серийной съемки функция автоматического просмотра включается независимо от установки самой функции автоматического просмотра. (Снимок не увеличивается.) В меню [НАСТР.] функция автоматического просмотра не устанавливается.
- При включенном режиме серийной съемки режим [ЗАП. ЗВУКА] недоступен.
- Нельзя использовать режим серийной съемки, если установлено качество [RAW] или выбран режим сцены [ЗВЕЗДНОЕ НЕБО].

Изменение светочувствительности при движении записываемого объекта



Камера определяет движение объекта возле центра экрана и затем устанавливает оптимальную светочувствительность ISO и скорость затвора в соответствии с движением и яркостью объекта.

1 Нажмите [MENU/SET].

2 Нажмите ▲/▼ для выбора [ОГРАНИЧ.ISO] и затем нажмите ►.

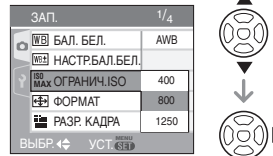

3 Для выбора необходимого параметра нажмите ▲/▼, а затем нажмите [MENU/SET].

Элемент	Настройки
400	Светочувствительность ISO автоматически увеличивается до заданного значения в соответствии с характером движения и освещенностью объекта.
800	
1250	

- Чем выше установленное значение для светочувствительности ISO, тем эффективнее снижается дрожание. Однако помехи на изображении усиливаются.

- Путем увеличения светочувствительности ISO и увеличения скорости затвора при проведении съемок в помещении либо съемок быстро движущихся объектов устраняется дрожание камеры.



1/125 ISO800

- При проведении съемок в помещении или съемок неподвижных объектов

путем уменьшения светочувствительности ISO устраняются помехи.



1/30 ISO200

- При наполовину нажатой кнопке затвора появляется символ [ISO] (A). При полном нажатии на кнопку затвора в течение некоторого времени отображаются значения скорости затвора и светочувствительности ISO.



- Если активирована вспышка, светочувствительность ISO автоматически увеличивается до максимального значения [ISO400].
- При определенных значениях яркости и скорости движения объекта дрожание камеры неизбежно.
- Камера может не определить движение объекта в следующих случаях:
 - малые размеры движущегося объекта;
 - движущийся объект находится на краю экрана;
 - объект начинает движение сразу же после полного нажатия кнопки затвора.
- Во избежание помех на снимке рекомендуется уменьшить самую высокую светочувствительность ISO или установить [ПОДАВ. ШУМА] в [НАСТР. ИЗОБР.] на [HIGH] или

установить элементы, за исключением [ПОДАВ. ШУМА], на [LOW] для выполнения снимков. (P91)

- Цифровое увеличение использовать невозможно.

Съемка крупным планом



Этот режим позволяет делать снимки крупным планом, например, снимки цветов. При установке рычажка трансфокатора в крайнее положение к Широкоугольному режиму (1×) снимать можно с расстояния всего 5 см от объектива.

При повороте рычажка трансфокатора к Теле, увеличивается расстояние, на котором вы можете делать макро-съемку. Максимальное расстояние составляет 2 м. (11×)

- 1 Нажмите и удерживайте кнопку переключателя фокусировки, пока не появится экран выбора переключателя фокусировки.



- 2 Нажмите ▲/▼, чтобы выбрать [АФ МАКРО].

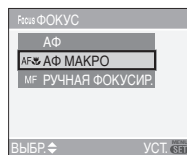

- Для выбора можно также использовать кнопку переключения фокуса.

3 Нажмите [MENU/SET].

- Для завершения можно также нажать кнопку затвора наполовину или нажать на центр джойстика.
- Экранный меню исчезнет приблизительно через 5 секунд. В это время выбранный элемент устанавливается автоматически.

■ Диапазон фокусировки

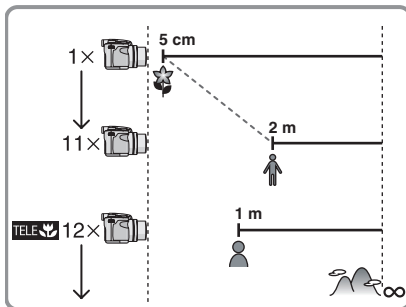

- Значения трансфокационного увеличения изменяются при использовании дополнительного оптического увеличения.

■ Функция теле-макро



При повороте рычажка трансфокатора далее к отметке Теле, можно вести съемку на дальности до 1 м от объектива. (Появляется значок теле-макро [TELE↓].) Это удобно при съемке крупным планом цветов цветущих около земли стоя, или при съемке насекомых на расстоянии.



- В макро режиме рекомендуется пользоваться штативом и автоматическим таймером (P48).
- Когда объект съемки находится на небольшом расстоянии от фотокамеры, эффективный диапазон фокусировки (глубина поля) значительно уменьшается. Поэтому, если после фокусировки расстояние между камерой и объектом съемки изменяется, повторная фокусировка может быть затруднена.
- В режиме теле-макро эффективный диапазон фокусировки значительно уменьшается, поэтому дрожание изображения возникает чаще чем обычно. Поэтому, в случае невозможности использования штатива рекомендуется снимать при освещенности, которая позволит установить значение диафрагмы не менее F4.0 а скорость затвора 1/125 секунды или быстрее. Это позволяет увеличить диапазон фокусировки и способствует стабилизации изображения.
- Если расстояние между фотокамерой и объектом съемки находится вне диапазона фокусировки фотокамеры, снимок может получиться нечетким, даже если горит индикатор фокусировки.
- В режиме макро АФ объекты, расположенные ближе к камере, имеют больший приоритет. Поэтому если расстояние между камерой и объектом превышает 1 м, фокусировка занимает больше времени, чем в режиме программы AE [P].
- Допустимое расстояние съемки со вспышкой составляет примерно от 30 см до 6 м (Широкоугольный режим). (При светочувствительности ISO установленной в [AUTO].) Мы рекомендуем установить вспышку в режим "Принудительный режим

ВЫКЛ [ON] при выполнении снимков с близкого расстояния.

- При фокусировке на объекте, находящемся на расстоянии 2 м или ближе в режиме теле-макро, если установить оптическое увеличение на 12×, а затем повернуть рычажок трансфокатора для установки увеличения на 11× или менее, объект выйдет из фокуса.
- При съемке с близкого расстояния резкость периферийных участков снимка может несколько ухудшаться. Это не неисправность.

Режим приоритета диафрагмы AE



Если необходимо получить четкий фон снимка, увеличьте значение показателя диафрагмы. Если необходимо получить размытый фон снимка, уменьшите значение показателя диафрагмы.

- 1 Чтобы задать значение диафрагмы, наклоните джойстик вперед ▲/▼.



- 2 Сделайте снимок.



- Информация о показателе диафрагмы и скорости затвора приведена на P60.
- Если объект слишком яркий, увеличьте значение показателя диафрагмы. Если объект слишком тусклый, уменьшите значение показателя диафрагмы.
- Яркость на экране и на записываемых изображениях может отличаться. Проверяйте снимки с помощью режима просмотра или в режиме воспроизведения.
- Если экспозиция не соответствует условиям съемки, значения показателя диафрагмы и скорости затвора загораются красным.

Режим приоритета скорости затвора AE



Если необходимо сделать четкий снимок быстро движущегося объекта, установите более высокую скорость затвора. Если необходимо создать эффект размытого снимка, установите более низкую скорость затвора.

- 1 Чтобы задать значение скорости затвора, наклоните джойстик вперед ▲/▼.



2 Сделайте снимок.



- Информация о показателе диафрагмы и скорости затвора приведена на P60.
- Яркость на экране может отличаться от яркости на фотографиях. Проверьте снимки с помощью режима просмотра или в режиме воспроизведения.
- Нижеуказанные пункты не могут быть заданы в режиме приоритета скорости затвора AE.
 - Замедленная синхронизация./ Уменьшение эффекта красных глаз [S/E] (P44)
- Если экспозиция не соответствует условиям съемки, значения показателя диафрагмы и скорости затвора загораются красным.
- При низкой скорости затвора рекомендуется использовать штатив.

Ручная экспозиция



Экспозиция определяется ручной установкой значения диафрагмы и скорости затвора.

1 Чтобы задать значение диафрагмы и скорости затвора,

наклоните джойстик вперед



	Установите значение показателя диафрагмы и скорости затвора.
	Переключение между значением диафрагмы и скорости затвора.

2 Нажмите кнопку затвора наполовину.





- Приблизительно на 10 секунд появится подсказка (A) по значению экспозиции в ручном режиме.
- Если экспозиция не соответствует условиям съемки, переустановите значения показателя диафрагмы и скорости затвора.

3 Сделайте снимок.



■ Подсказка по ручной экспозиции

	Экспозиция установлена правильно.
	Установите более высокую скорость затвора или большее значение показателя диафрагмы.
	Установите более низкую скорость затвора или меньшее значение показателя диафрагмы.

- Подсказка по значению экспозиции является приблизительной. Рекомендуется проверить сделанные снимки с помощью функции просмотра.



- Информация о показателе диафрагмы и скорости затвора приведена на P60.
- Яркость на экране может отличаться от яркости на фотографиях. Проверьте снимки с помощью режима просмотра или в режиме воспроизведения.
- Если значение экспозиции не соответствует условиям съемки, то при нажатии кнопки затвора наполовину значения скорости затвора и показателя диафрагмы загораются красным.
- Нижеуказанные пункты не могут быть заданы в режиме ручной экспозиции.
 - Замедленная синхронизация./ Уменьшение эффекта красных глаз [⚡️👁️] (P44)
 - Опция [AUTO] в настройке светочувствительности ISO (P83) (Светочувствительность ISO автоматически устанавливается на значение [ISO100] при переключении из режима [AUTO] на режим ручной экспозиции.)
 - Компенсация экспозиции (P50)

Показатель диафрагмы и скорость затвора

Режим приоритета диафрагмы AE

Возможные значения показателя диафрагмы (с 1/3 EV)			Скорость затвора (сек)
F8.0			от 8 до 1/2000
F7.1	F6.3	F5.6	от 8 до 1/1600
F5.0	F4.5	F4.0	от 8 до 1/1300
F3.6	F3.2	F2.8	от 8 до 1/1000

Режим приоритета скорости затвора AE

Возможные значения скорости затвора (сек) (с 1/3 EV)		Показатель диафрагмы
8	6	
5	4	
3.2	2.5	
2	1.6	
1.3	1	
1/1.3	1/1.6	
1/2	1/2.5	
1/3.2	1/4	
1/5	1/6	
1/8	1/10	
1/13	1/15	
1/20	1/25	
1/30	1/40	
1/50	1/60	
1/80	1/100	
1/125	1/160	
1/200	1/250	
1/320	1/400	
1/500	1/640	
1/800	1/1000	
1/1300		F4.0 до F8.0
1/1600		F5.6 до F8.0
1/2000		F8.0

Ручная экспозиция

Возможные значения показателя диафрагмы (с 1/3 EV)	Возможные значения скорости затвора (сек) (с 1/3 EV)
F2.8 до F3.6	от 60 до 1/1000
F4.0 до F5.0	от 60 до 1/1300
F5.6 до F7.1	от 60 до 1/1600
F8.0	от 60 до 1/2000



- Приведенные в таблице значения диафрагмы соответствуют рычажку трансфокатора находящемуся в положении Широкоугольный.
- В зависимости от оптического увеличения нельзя выбрать некоторые значения диафрагмы.

Съемка в режиме ручной фокусировки



Эта функция используется если необходимо зафиксировать фокус, или если известно расстояние до объекта и вы не хотите использовать автоматическую фокусировку.

- 1 Нажмите и удерживайте кнопку переключателя фокусировки, пока не появится экран выбора переключателя фокусировки.



2 Нажмите ▲/▼, чтобы выбрать [РУЧНАЯ ФОКУСИР.].

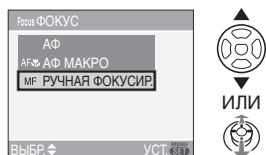

- Для выбора можно также использовать кнопку переключения фокуса.

3 Нажмите [MENU/SET].

- Для завершения можно также нажать кнопку затвора наполовину или нажать на центр джойстика.
- Экранное меню исчезнет приблизительно через 5 секунд. В это время выбранный элемент устанавливается автоматически.

4 Чтобы сфокусироваться на объекте, наклоните джойстик вперед ▲/▼.

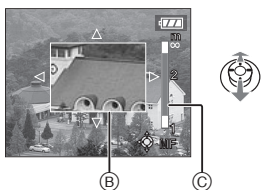

- Ⓑ: Подсказка режима фокусировки
- Ⓒ: Диапазон фокусировки
- Подсказка режима ручной фокусировки исчезнет приблизительно через 2 секунды после прекращения движения джойстика.
- Индикация диапазона фокусировки исчезает примерно через 5 секунд после окончания использования джойстика.

5 Сделайте снимок.



■ Помощь при ручной фокусировке

Если функция [ВСП. РУЧ. ФОК.] установлена [MF1] или [MF2], то при наклоне джойстик вперед ▲/▼ активируется помощь при ручной фокусировке и экран увеличивается. Это упрощает фокусировку на объекте.

1 Нажмите [MENU/SET] и затем нажмите ◀.

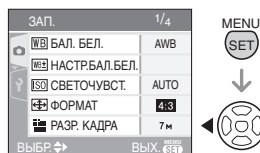

2 Чтобы выбрать значок [НАСТР.] меню [⌘] нажмите ▼ и затем нажмите ▶.

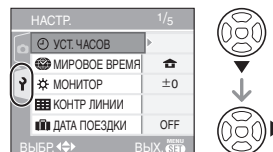

3 Для выбора [ВСП. РУЧ. ФОК.] нажмите ▲/▼, а затем нажмите ▶.

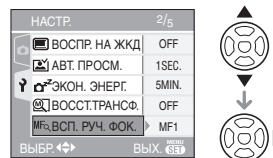

4 Для выбора режима [MF1] или [MF2] нажмите ▲/▼, а затем нажмите [MENU/SET].

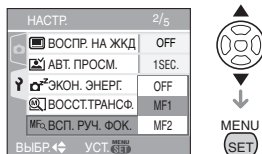

- [MF1]: Центральная часть экрана увеличивается. Настройку фокуса можно проводить в момент определения композиции всего кадра.
- [MF2]: Весь экран увеличивается. Эта опция особенно удобна в широкоугольном режиме.
- [OFF]: Экран не увеличивается.

5 Чтобы закрыть меню, нажмите [MENU/SET].

- Кроме того, для закрытия меню можно наполовину нажать кнопку затвора.
- Для выполнения операций с 2 по 5 можно также использовать джойстик.

■ Техника ручной фокусировки

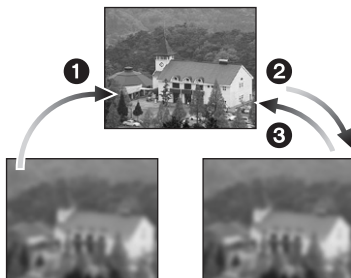

- 1 Наклоните джойстик вперед ▲/▼.
- 2 Наклоните джойстик чуть больше.
- 3 Чтобы окончательно сфокусироваться на объекте

наклоните джойстик в противоположном направлении.

■ Предварительная фокусировка

Если для фокусировки невозможно использование функции автофокусировки, поскольку объект быстро движется, можно применить метод предварительной фокусировки на точке съемки. [например, функция [ПАНОРАМИРОВ.] (P66) в режиме сцены]

Эта функция подходит если известно расстояние между фотокамерой и объектом.

■ Изменение зоны увеличения

Пока экран расширен, зону масштабирования можно изменять, используя помощь для ручной фокусировки. Это удобно, если для съемки нужно изменить положение фокусировки.

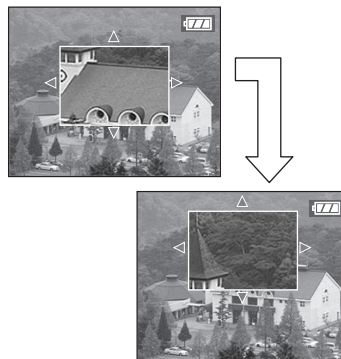

- 1 Отображение помощи при ручной фокусировке посредством ▲/▼ на джойстике.
- 2 Изменение расширенного участка при помощи кнопок курсора ▲/▼/◀/▶.
 - Расширение будет отменено приблизительно через 2 секунды.

- При выполнении следующих действий зона автоматической фокусировки вернется в изначальное положение:
 - Переключение фокусировки на [АФ] или [АФ МАКРО].
 - изменение размера или формата снимка;
 - выключение камеры.



- Так же можно использовать режим ручной фокусировки при съемке видео [RE]. Однако при съемке видео фокусное расстояние неизменно.
- Если фокусировка была выполнена при широкоугольном положении трансфокатора, а затем трансфокатор был переведен в положение Теле, фокусировка может оказаться неправильной. В этом случае повторно сфокусируйте фотокамеру на объекте.
- В режиме ручной фокусировки невозможно задать непрерывную автоматическую фокусировку АФ (P89).
- Экран подсказки режима ручной фокусировки не отображается при использовании цифрового увеличения.
- Расстояние, которое индицируется на экране во время ручной фокусировки является приблизительной оценкой расстояния до точки фокуса. Помните об этом при съемке.
- Для окончательной проверки фокуса используйте экран помощи.
- После отмены режима энергосбережения снова сфокусируйтесь на объекте.

Съемка в соответствии с записываемой сценой (Режим сцены)



При выборе режима сцены фотокамера установит оптимальный для данного снимка баланс цветов и экспозицию.

- На страницах P65 - 73 и в разделе “Об информации” [i] приведена подробная информация о каждом режиме сцены.

1 Нажмите ► для выбора меню [РЕЖИМ СЦЕНЫ].

2 Нажмите ▲/▼/◀/▶ для выбора режима сцены.

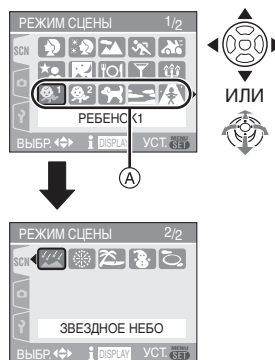

- Для перехода к следующему экрану нажмите (A), а затем нажмите ▼.
- Переключаться между экранами в любом меню можно путем поворота рычажка трансфокатора.

3 Нажмите [MENU/SET] для ввода настройки.



- Можно также выполнить установку, нажав на центр джойстика.

- В выбранном режиме сцены экран меню переключается на экран записи.
- Нажмите [MENU/SET] и затем выполните шаги **1**, **2** и **3** для изменения режима сцены.

■ Об информации

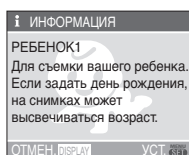
- Если при выборе режима сцены в шаге **2** нажать на [DISPLAY], отобразятся объяснения каждого режима сцены. (При повторном нажатии на [DISPLAY] экран возвращается к меню [РЕЖИМ СЦЕНЫ]).



- Настройки вспышки запоминаются, даже если камера выключена. Однако при изменении режима сцены восстанавливаются исходные настройки вспышки. (P45)
- При съемке в режиме сцены, который не соответствует цели, цветовой тон снимка может отличаться от реальной сцены.
- При нажатии  во время выбора [ПОРТРЕТ] или [ЗВЕЗДНОЕ НЕБО] в пункте **2**, отображается меню [РЕЖИМ СЦЕНЫ] [SCN]. Если затем вы выбираете меню [ЗАП.] [] либо меню [НАСТР.] [], вы можете установить желаемые элементы. (P20)
- Следующие параметры нельзя установить в режиме сцены, поскольку фотокамера автоматически устанавливает для них оптимальные значения.
 - [СВЕТОЧУВСТ.]
 - [РЕЖИМ ЗАМЕРА]
 - [ЦВЕТ. ЭФФЕКТ]
 - [НАСТР. ИЗОБР.]

[ПОРТРЕТ]

Для открытия меню [РЕЖИМ СЦЕНЫ] нажмите [], а затем выберите необходимый режим сцены. (P64) Человек отделяется от фона и приобретает естественный цвет лица.

■ Приемы работы с режимом ПОРТРЕТ

Для достижения оптимальной эффективности этого режима:

- 1** Поверните рычажок трансфокатора как можно дальше в сторону Телережима.
- 2** Для достижения максимальной эффективности данного режима подойдите ближе к объекту съемки.



- Этот режим применяется только для съемки вне помещений в светлое время суток.

[РОВНАЯ КОЖА]

Для открытия меню [РЕЖИМ СЦЕНЫ] нажмите [], а затем выберите необходимый режим сцены. (P64) Этот режим позволяет добиться более мягкого телесного цвета, чем в режиме [ПОРТРЕТ].

■ Приемы работы с режимом РОВНАЯ КОЖА

Для достижения оптимальной эффективности этого режима:

- 1** Поверните рычажок трансфокатора как можно дальше в сторону Телережима.
- 2** Для достижения максимальной эффективности данного режима подойдите ближе к объекту съемки.



- Этот режим применяется только для съемки вне помещений в светлое время суток.
- Если часть фона или другие объекты в кадре имеют цвет кожи, они также будут сглажены.
- Режим ровной кожи неэффективен при недостаточной яркости.

[ПЕЙЗАЖ]

Для открытия меню [РЕЖИМ СЦЕНЫ] нажмите [MENU], а затем выберите необходимый режим сцены. (P64)
Этот режим позволяет производить съемку обширного пейзажа.



- Установите [АФ] при помощи кнопки переключателя фокусировки.
- Диапазон фокусировки составляет от 5 м до ∞.
- Вспышка устанавливается на принудительное выключение [OFF].
- Настройка вспомогательной лампочки автофокусировки недоступна.
- Установка баланса белого невозможна.

[СПОРТ]

Для открытия меню [РЕЖИМ СЦЕНЫ] нажмите [MENU], а затем выберите необходимый режим сцены. (P64)
Установите это положение, если хотите произвести съемку спортивных или других быстро происходящих событий.



- Установите переключатель фокуса в положение [АФ].
- Данный режим подходит для съемки объектов с расстояния 5 м или более.
- При съемке быстро движущегося объекта в помещении светочувствительность ISO становится такой же, как и в режиме

- интеллектуального управления светочувствительностью ISO [ISO] при установке самой высокой светочувствительности ISO на [ISO800]. (P55)
- Цифровое увеличение использовать невозможно.

[ПАНОРАМИРОВ.]

Для открытия меню [РЕЖИМ СЦЕНЫ] нажмите [MENU], а затем выберите необходимый режим сцены. (P64)
Если вы перемещаете камеру в направлении движения снимаемого предмета (например едущего автомобиля), фон снимка становится смазанным а изображение предмета остается четким. Этот прием называется “панорамирование”. Режим “panning” позволяет легче достичь этого эффекта.

■ Приемы работы с режимом ПАНОРАМИРОВАНИЕ

Для получения в режиме Panning качественных снимков, во время съемки перемещайте фотокамеру в горизонтальной плоскости.

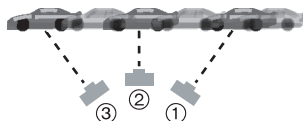

- ① Перемещайте фотокамеру плавно, следя за движением объекта через видоискатель.
 - ② Во время движения камеры нажмите кнопку затвора.
 - ③ Перемещайте фотокамеру без остановок.
- Рекомендуется:
 - Использовать видоискатель. (P39)
 - Выбирать быстро движущиеся объекты.
 - Использовать предварительную фокусировку. (P63)

- Использовать данный режим вместе с режимом серийной съемки. (P53) (Впоследствии можно будет выбрать лучшие кадры.)



- Скорость затвора в режиме “panning” становится медленнее. Поэтому эффект дрожания изображения возникает легче.
- Режим “panning” не работает в следующих случаях.
 - В очень яркий летний день. Рекомендуется использовать фильтр ND (DMW-LND52; не входит в комплект поставки). (P126)
 - Если скорость затвора быстрее 1/100 секунды.
 - Если вследствие того, что объект движется медленно, вы перемещаете камеру слишком медленно. (Фон не становится расплывчатым.)
- Нельзя установить режим стабилизатора [MODE2]. Если при использовании режима “panning” стабилизатор установлен в режим [MODE1] будет скомпенсировано только вертикальное дрожание.
- Настройки вспомогательной лампочки автофокусировки и непрерывной автофокусировки недоступны.
- Установка баланса белого невозможна.

[НОЧН. ПОРТРЕТ]

Для открытия меню [РЕЖИМ СЦЕНЫ] нажмите [, а затем выберите необходимый режим сцены. (P64) Этот режим позволяет производить съемку человека и фона с яркостью, приближенной к реальности.

■ Приемы работы с режимом НОЧН. ПОРТРЕТ

- **Используйте вспышку.**
- Поскольку скорость затвора снижается, при съемке рекомендуется

пользоваться штативом и автоматическим таймером (P48).

- Для съемки объект должен оставаться неподвижным в течении около 1 секунды после выполнения снимка.
- При съемке рекомендуется установить рычажок трансфокатора в Широкоугольный режим (1×) и находиться на расстоянии около 1,5 м от объекта съемки.



- Диапазон фокусировки составляет от 1,2 м до 5 м. (Допустимые расстояния для съемки со вспышкой приведены на стр. P46.)
- Если вспышка не используется, убедитесь, что она закрыта.
- Вследствие необходимости обработки данных затвор после съемки может находиться в закрытом состоянии (не более 1 секунды). Это не неисправность.
- При съемке в условиях недостаточной освещенности могут стать заметными помехи.
- При использовании вспышки устанавливается режим замедленной синхронизации/уменьшения эффекта красных глаз [] и вспышка срабатывает при съемке каждого снимка.
- Режим непрерывной автофокусировки недоступен.
- Установка баланса белого невозможна.

[НОЧН. ПЕЙЗАЖ]

Для открытия меню [РЕЖИМ СЦЕНЫ] нажмите [, а затем выберите необходимый режим сцены. (P64) Этот режим позволяет делать яркие снимки ночного пейзажа.

■ Приемы работы с режимом НОЧН. ПЕЙЗАЖ

- Установите [АФ] при помощи кнопки переключателя фокусировки.

- Поскольку скорость затвора снижается (примерно до 8 секунд), пользуйтесь штативом. Кроме того, при съемке рекомендуется пользоваться автоматическим таймером (P48).



- Диапазон фокусировки составляет от 5 м до ∞.
- Вследствие необходимости обработки данных затвор после съемки может находиться в закрытом состоянии (не более 8 секунд). Это не неисправность.
- При съемке в условиях недостаточной освещенности могут стать заметными помехи.
- Вспышка устанавливается на принудительное выключение [☞].
- Настройки вспомогательной лампочки автофокусировки и непрерывной автофокусировки недоступны.
- Установка баланса белого невозможна.

[ЕДА]

Для открытия меню [РЕЖИМ СЦЕНЫ] нажмите [MENU], а затем выберите необходимый режим сцены. (P64)
В этом режиме фотокамера позволяет делать снимки продуктов питания с передачей натуральных оттенков и исключает влияние освещения, например в ресторане.



- Диапазон фокусировки 5 см (Широкоугольный)/2 м (Телережим) до ∞.
- Установка баланса белого невозможна.

[ВЕЧЕРИНКА]

Для открытия меню [РЕЖИМ СЦЕНЫ] нажмите [MENU], а затем выберите необходимый режим сцены. (P64)
Выберите этот режим при съемке свадебного торжества, вечеринок внутри помещений и т.д. Этот режим позволяет производить съемку людей и фона с яркостью, приближенной к реальности.

■ Приемы работы с режимом ВЕЧЕРИНКА

- **Откройте вспышку. (P44)**
- Поскольку скорость затвора снижается, при съемке рекомендуется пользоваться штативом и автоматическим таймером (P48).
- При съемке рекомендуется установить рычажок трансфокатора в Широкоугольный режим (1×) и находиться на расстоянии около 1,5 м от объекта съемки.



- Вспышка может устанавливаться в режим замедленной синхронизации/уменьшения эффекта красных глаз [⚡S☞] или принудительного включения/уменьшения эффекта красных глаз [⚡☞].
- Установка баланса белого невозможна.

[СВЕЧИ]

Для открытия меню [РЕЖИМ СЦЕНЫ] нажмите [MENU], а затем выберите необходимый режим сцены. (P64)
Этот режим позволяет делать снимки при свете свечей.

■ Приемы работы с режимом СВЕЧИ

- При максимальном использовании света свечей можно получить удачные снимки даже без включения вспышки.
- Для съемки рекомендуется пользоваться штативом и автоматическим таймером (P48).



- Диапазон фокусировки 5 см (Широкоугольный)/2 м (Телережим) до ∞.
- Вспышка может устанавливаться в режим замедленной синхронизации/уменьшения эффекта красных глаз [⚡S👁] или принудительного включения/уменьшения эффекта красных глаз [⚡👁].
- Установка баланса белого невозможна.

[РЕБЕНОК1] [РЕБЕНОК2]

Для открытия меню [РЕЖИМ СЦЕНЫ] нажмите [MENU], а затем выберите необходимый режим сцены. (P64) Этот режим позволяет делать снимки ребенка со здоровым оттенком кожи. Интенсивность используемой вспышки меньше обычного.

При помощи параметров [РЕБЕНОК1] и [РЕБЕНОК2] можно установить два различных дня рождения. При помощи параметра [ОТПЕЧ.ДАТЫ] (P106) можно отобразить заданный возраст при воспроизведении снимков и напечатать возраст на записанных снимках.

- Возраст также можно печатать на фотографиях с помощью программного обеспечения [LUMIX Simple Viewer] или [PHOTOfunSTUDIO-viewer-], которое содержится на компакт-диске (поставляемом). (Информация о печати фотографий приводится в отдельном руководстве по подключению к компьютеру.)

■ Вывод возраста на экран

- Чтобы отобразить возраст, перед съемкой настройте сначала день рождения и затем обязательно установите параметр [С ВОЗРАСТОМ].

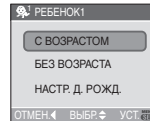

■ Установка дня рождения

- 1 Для выбора [НАСТР. Д. РОЖД.] нажмите ▲/▼, а затем нажмите [MENU/SET].
- 2 При появлении сообщения нажмите ◀/▶ для выбора элементов (Год/Месяц/День) и затем нажмите ▲/▼ для их установки.
- 3 Для завершения нажмите [MENU/SET].



- Диапазон фокусировки 5 см (Широкоугольный)/2 м (Телережим) до ∞.
- Светочувствительность ISO становится такой же, как и при установке режима интеллектуального управления светочувствительностью ISO [📷] на самый высокий параметр светочувствительности ISO [ISO400]. (P55)
- После включения фотокамеры в режиме [РЕБЕНОК1]/[РЕБЕНОК2], возраст и текущие дата и время отображаются в нижней части экрана на протяжении примерно 5 секунд.
- Формат отображения возраста может отличаться в зависимости от выбранного языка в режиме записи.
- Стиль оформления при печати может немного отличаться от стиля оформления на экране.
- Если возраст выводится неправильно, проверьте настройки часов и дня рождения.

- При выборе режима [БЕЗ ВОЗРАСТА], возраст не записывается, даже если время и день рождения установлены. Это означает, что возраст не может отображаться даже при выборе режима [С ВОЗРАСТОМ] после съемки.
- Настройки дня рождения сбрасываются при помощи параметра [СБРОС]. (P24)
- Цифровое увеличение использовать невозможно.

[ДОМ.ЖИВОТНОЕ]

Для открытия меню [РЕЖИМ СЦЕНЫ] нажмите [MENU], а затем выберите необходимый режим сцены. (P64)

Выберите, если хотите снять домашнее животное, например, собаку или кошку. Этот режим позволяет установить день рождения любимого животного. При помощи параметра [ОТПЕЧ.ДАТЫ] (P106) можно отобразить заданный возраст при воспроизведении снимков и напечатать возраст на записанных снимках.

- Возраст также можно печатать на фотографиях с помощью программного обеспечения [LUMIX Simple Viewer] или [PHOTOfunSTUDIO-viewer-], которое содержится на компакт-диске (поставляемом). (Информация о печати фотографий приводится в отдельном руководстве по подключению к компьютеру.)

В разделе [РЕБЕНОК1]/[РЕБЕНОК2] (P69) приведена информация о настройках отображения возраста и дня рождения.



- Первоначальная установка вспомогательной лампы автофокусировки – [OFF]. (P89)
- Смотрите [РЕБЕНОК1]/[РЕБЕНОК2] для получения дополнительной информации об этом режиме.

70

VQT1B39

[ЗАКАТ]

Для открытия меню [РЕЖИМ СЦЕНЫ] нажмите [MENU], а затем выберите необходимый режим сцены. (P64) Этот режим позволяет делать яркие снимки красного закатного солнца.



- Вспышка устанавливается на принудительное выключение [☹].
- Настройка вспомогательной лампочки автофокусировки недоступна.
- Установка баланса белого невозможна.

[ВЫС. ЧУВСТВ.]

Для открытия меню [РЕЖИМ СЦЕНЫ] нажмите [MENU], а затем выберите необходимый режим сцены. (P64) Это вызывает высокочувствительную обработку данных и предоставляет возможность съемки объектов со светочувствительностью ISO 3200.



- Резкость снимков немного ухудшается вследствие обработки данных высокой чувствительности. Это не неисправность.
- Диапазон фокусировки 5 см (Широкоугольный)/2 м (Телережим) до ∞.
- Возможно получение снимков, подходящих для печати в форматах 4"×6"/10×15 см.
- Вспышка устанавливается на принудительное выключение [☹].
- Для настройки качества невозможно установить значение [RAW].
- Нельзя использовать дополнительное оптическое и цифровое увеличение.

[ЗВЕЗДНОЕ НЕБО]

Для открытия меню [РЕЖИМ СЦЕНЫ] нажмите [MENU], а затем выберите необходимый режим сцены. (P64) Этот режим позволяет делать яркие снимки звездного неба или темного объекта.

■ Установка скорости затвора

- Выберите скорость затвора [15 СЕК.], [30 СЕК.] или [60 СЕК.].
- 1 Для выбора длительности в секундах нажмите ▲/▼, а затем нажмите [MENU/SET].

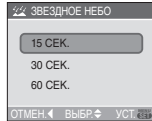

- Если вы хотите изменить количество секунд, нажмите [MENU/SET] и затем снова нажмите ► для выбора [ЗВЕЗДНОЕ НЕБО].

2 Съемка.



- Нажмите кнопку затвора до конца для отображения экрана обратного отсчета. Не двигайте фотокамеру после появления этого экрана. После завершения обратного отсчета на время обработки данных, равное времени выбранной скорости затвора, на экране появится сообщение [ПОДОЖДИТЕ...].
- Для остановки съемки во время обратного отсчета нажмите [MENU/SET].

■ Приемы работы с режимом ЗВЕЗДНОЕ НЕБО

- Затвор открывается на 15, 30 или 60 секунд. Пользуйтесь штативом. При съемке также рекомендуется пользоваться автоматическим таймером (P48).
- Рекомендуется выполнить предварительную фокусировку (P63) на каком-нибудь объекте, на например на яркой звезде или удаленном источнике света.



- Монитор ЖКД автоматически темнеет.
- Столбчатые диаграммы всегда выводятся оранжевым цветом. (P41)
- Вспышка устанавливается на принудительное выключение [☺].
- Функция оптического стабилизатора изображения устанавливается в [OFF].
- Приведенные ниже функции использовать невозможно:
 - [ЭКСПОЗИЦИЯ]
 - [АВТ. БРЕКЕТИНГ]
 - Режим серийной съемки
 - [ЗАП. ЗВУКА]
 - [НЕПРЕР. АФ]
 - [БАЛ. БЕЛ.]

[ФЕЙЕРВЕРК]

Для открытия меню [РЕЖИМ СЦЕНЫ] нажмите [MENU], а затем выберите необходимый режим сцены. (P64) В этом режиме можно делать снимки фейерверков на фоне ночного неба.

■ Приемы работы с режимом ФЕЙЕРВЕРК

Для предварительной фокусировки на точку съемки рекомендуется выполнить нижеприведенные операции. Это позволит не пропустить момент съемки фейерверка.

- 1 Наведите фотокамеру на объект (например на источник света)

который находится приблизительно на том же расстоянии до фотокамеры, что и точка разрыва фейерверка.

- 2 Нажмите кнопку затвора наполовину, пока не загорится индикатор фокуса (P27).
 - 3 Переключите кнопку переключателя фокусировки на [РУЧНАЯ ФОКУСИР.]. (P61)
 - 4 Направьте фотокамеру на точку разрыва фейерверка и ждите.
 - 5 Чтобы сделать снимок при разрыве фейерверка, нажмите на кнопку затвора до упора.
- Если использовалось увеличение, фокусировка будет неправильной. Повторите шаги со 2 по 5.
 - Рекомендуется использовать штатив.



- Диапазон фокусировки в режиме автоматической фокусировки составляет от 5 м до ∞. (Для предварительной фокусировки рекомендуется выполнить шаг и с 1 по 5.)
- Устанавливается следующая скорость затвора.
 - Если режим работы оптического стабилизатора изображения выбран как [OFF], скорость затвора принудительно устанавливается на 2 секунду.
 - Если режим работы оптического стабилизатора изображения выбран как [MODE1] или [MODE2], скорость затвора принудительно устанавливается на 1/4 или на 2 секунду (Скорость затвора 2 секунда устанавливается только если камера обнаружила незначительный уровень дрожания изображения, так как будто она установлена на штативе.)

- Столбчатые диаграммы всегда выводятся оранжевым цветом. (P41)
- Вспышка устанавливается на принудительное выключение [☺].
- Настройки вспомогательной лампочки автофокусировки и непрерывной автофокусировки недоступны.
- Установка баланса белого невозможна.

[ПЛЯЖ]

Для открытия меню [РЕЖИМ СЦЕНЫ] нажмите [MENU], а затем выберите необходимый режим сцены. (P64) Этот режим позволяет делать снимки, на которых снег выглядит настолько белым, насколько это возможно, при съемке на лыжном курорте или в заснеженных горах.



- Не прикасайтесь к камере мокрыми руками.
- Песок или морская вода могут нарушить нормальную работу камеры. Следует оберегать объектив и разъемы камеры от попадания в них песка или морской воды.
- Установка баланса белого невозможна.

[СНЕГ]

Для открытия меню [РЕЖИМ СЦЕНЫ] нажмите [MENU], а затем выберите необходимый режим сцены. (P64) В этом режиме баланс белого и экспозиция выбираются для съемки снега таким образом, чтобы он отображался как можно более белым.



- Установка баланса белого невозможна.

[АЭРОСЪЕМКА]

Для открытия меню [РЕЖИМ СЦЕНЫ] нажмите [MENU], а затем выберите необходимый режим сцены. (P64)
Этот режим позволяет делать снимки через окно самолета.

■ Приемы работы с режимом аэросъемки

- Рекомендуется пользоваться этими приемами, если трудно сфокусироваться при съемке облаков и т.п. Наведите камеру на предмет с высокой контрастностью, нажмите кнопку затвора наполовину, а затем направьте камеру на объект и полностью нажмите кнопку затвора для выполнения снимка.

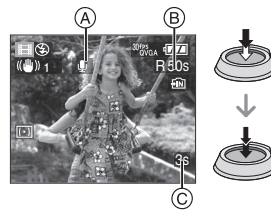

- **Выключайте камеру при взлете и посадке.**
- **При использовании камеры выполняйте все указания бригады борпроводников.**
- Старайтесь избегать отражения от окна.
- Установка вспышки фиксируется в положении “Принудительный режим ВЫКЛ.” [OFF].
- Настройка на вспомогательную лампочку AF отключена.
- Установка баланса белого невозможна.

Режим видео**1 Нажмите кнопку затвора наполовину для фокусировки, а затем нажмите кнопку затвора полностью для начала съемки.**

- **A):** Запись звука
- Оставшееся время записи **B)** индицируется в верхней правой части, а прошедшее время записи **C)** в нижней правой части экрана.
- Когда объект будет сфокусирован, загорится индикатор фокусировки.
- Фокус, увеличение и показатель диафрагмы фиксируются при съемке первого снимка (кадра).
- Одновременно также записывается звук со встроенного микрофона на данном устройстве. (Видео нельзя записать без звука.)
- При использовании функции стабилизатора этот режим фиксируется в положении [MODE1].

2 Для остановки записи полностью нажмите кнопку затвора.

- При заполнении во время съемки встроенной памяти или карты памяти фотокамера автоматически прекратит запись.

■ Изменение настроек для формата и качества снимка

1 Нажмите [MENU/SET].

2 Для выбора [ФОРМАТ] нажмите ▲/▼, а затем нажмите ►.



3 Для выбора необходимого параметра нажмите ▲/▼, а затем нажмите [MENU/SET].

4 Для выбора [РЕЖ.КАДРА] нажмите ▲/▼, а затем нажмите ►.

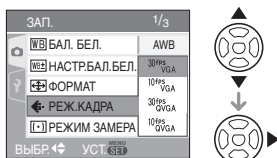

5 Для выбора пункта меню нажмите ▲/▼, а затем нажмите [MENU/SET].

Если на экране, показанном на шаге **2**, выбрано **4:3**

Параметр	Разрешение фотоснимка	кадр/сек
[30fpsVGA]	640×480	30
[10fpsVGA]	пиксель	10
[30fpsQVGA]	320×240	30
[10fpsQVGA]	пиксель	10

Если на экране, показанном на шаге **2**, выбрано **16:9**

Параметр	Разрешение фотоснимка	кадр/сек
[30fps16:9]	848×480	30
[10fps16:9]	пиксель	10

- кадр/сек “fps (frames per second)/ число кадров за секунду”; Это означает количество кадров, использованных за 1 секунду.
- Режим “30 кадр/сек” позволяет снимать более плавное видео.
- В режиме “10 кадр/сек” можно снимать более длинные видео, но при этом качество будет ниже.
- При съемке в режиме [10fpsQVGA] файл получается небольшим, что позволяет пересылать его по электронной почте.

* Можно записать видео на встроенную память только если [ФОРМАТ] составляет [4:3], а размер снимка – [30fpsQVGA] или [10fpsQVGA] (320×240 пикселей).

6 Чтобы закрыть меню, нажмите [MENU/SET].

- Кроме того, для закрытия меню можно наполовину нажать кнопку затвора.



- Информация о доступном времени записи приведена на стр. P143.
- Доступное время записи, которое выводится на экране, может уменьшаться неравномерно.
- Фотокамера не позволяет записывать видео на карты MultiMediaCard.
- При выборе качества видео [30fpsVGA] или [30fps16:9] рекомендуется пользоваться высокоскоростными картами памяти SD со значением “10MB/s” или большим, указанным на упаковке.

- Запись может внезапно прерваться — это зависит от типа карты.
- **Рекомендуется использовать карту памяти SD/SDHC производства компании Panasonic.**
- В зависимости от типа карты индикатор обращения к карте может отображаться на короткое время после завершения записи видео. Это не является неисправностью.
- Возможна непрерывная запись видео до 2 ГБ.
На экране отображается максимальное доступное время записи только до 2 ГБ.
- Когда видеокадры, записанные камерой, воспроизводятся на другой аппаратуре, качество изображения и звука может стать хуже, и видеокадры могут не воспроизводиться. Также информация о записи может отображаться неправильно.
- В режиме видео [] нельзя пользоваться функцией определения направления и функцией просмотра.
- Нельзя задать [MODE2] в функции оптического стабилизатора изображения.
- Поставляемое программное обеспечение включает проигрыватель QuickTime для воспроизведения на компьютере видеофайлов, записанных с помощью фотокамеры.

При съемке записывается день отпуска, когда была сделана фотография



Если предварительно установлена дата отъезда в отпуск, тогда в момент съемки записывается количество дней, прошедших с даты отъезда (то есть дня отпуска). При помощи параметра [ОТПЕЧ.ДАТЫ] (P106) можно отобразить количество прошедших дней при воспроизведении снимков и напечатать это количество на записанных снимках.



Ⓐ: Количество дней, прошедших с даты отъезда

- Количество дней, прошедших с даты отправления можно печатать на фотографиях с помощью программного обеспечения [LUMIX Simple Viewer] или [PHOTOfunSTUDIO-viewer-], которое содержится на компакт-диске (поставляемом). (Информация о печати фотографий приводится в отдельном руководстве по подключению к компьютеру.)

■ Установка даты отъезда/возвращения

(При выбранном режиме программирования AE [P] отображаются следующие экраны.)

- 1 Нажмите [MENU/SET] и затем нажмите ◀.

2 Чтобы выбрать значок [НАСТР.] меню [?] нажмите ▼ и затем нажмите ►.

3 Для выбора [ДАТА ПОЕЗДКИ] нажмите ▲/▼, а затем нажмите ►.

4 Для выбора [SET] нажмите ▼, а затем нажмите [MENU/SET].

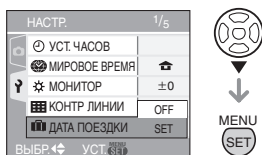

5 Нажмите ▲/▼/◀/▶ для установки даты отъезда и затем нажмите [MENU/SET].



◀/▶: Выбрать нужный пункт.
▲/▼: Установите год, месяц и день.

6 Нажмите ▲/▼/◀/▶ для установки даты возвращения и затем нажмите [MENU/SET].



◀/▶: Выбрать нужный пункт.
▲/▼: Установите год, месяц и день.
• Если текущая дата находится после даты возвращения, дата поездки отменяется.

- Если вы не хотите устанавливать дату возвращения, нажмите [MENU/SET] во время отображения полосы с датой.
- Нельзя установить дату, которая раньше даты отъезда.

7 Чтобы закрыть меню, нажмите [MENU/SET].

8 Сделайте снимок.



- Ⓐ: Количество дней, прошедших с даты отъезда
- Количество дней, прошедших с даты отъезда, отображается около 5 секунд, если камера включена и т.д. после настройки даты поездки, или при установке даты поездки.
 - Если настроена дата поездки, в нижнем правом углу экрана появляется значок [P]. (Он не отображается, если текущая дата находится после даты возвращения).

■ Отмена режима даты путешествия

Дата поездки автоматически отменяется, если текущая дата находится после даты возвращения. Если требуется отменить дату поездки перед окончанием отпуска, выберите [OFF] на экране в шаге 4 и затем дважды нажмите [MENU/SET].

- Дата поездки высчитывается на основании даты в настройке часов (P21), а также установленной даты отъезда. Если установить [МИРОВОЕ ВРЕМЯ] (P77) на пункт назначения поездки, дата поездки высчитывается

на основании даты в настройке часов и установки пункта назначения поездки.

- Установка дня путешествия сохраняется, даже если камера будет выключена.
- Если дата отъезда установлена, а затем снимок делается до этой даты отъезда, знак [-] (минус) отображается оранжевым цветом, и день отпуска, в который сделан снимок, не записывается.
- Если дата отъезда установлена, а затем настройка часов меняется на дату и время в месте назначения поездки, знак [-] (minus) отображается белым цветом, и день отпуска, в который сделан снимок, не записывается, если, к примеру, дата места назначения поездки на день раньше даты отъезда.
- Если параметр [ДАТА ПОЕЗДКИ] установлен на [OFF], количество дней, прошедших с даты отъезда, не будет записываться, даже если установлена дата поездки и дата возвращения. Даже если опция [ДАТА ПОЕЗДКИ] установлена в положение [SET] после съемки, день отпуска, в который сделаны снимки, не отображается.
- При появлении сообщения [УСТАНОВИТЕ ЧАСЫ] настройте часы. (P18)
- Параметр [ДАТА ПОЕЗДКИ] также оказывает влияние на простой режим [♥].

Отображение времени в пункте назначения поездки (Мировое Время)



Если установить домашний регион и регион пункта назначения поездки при путешествии за границу и т.д., местное время в регионе назначения поездки может отображаться на экране и записываться на сделанных снимках.

- Выберите [УСТ. ЧАСОВ], чтобы заранее установить текущую дату и время. (P18)

1 Нажмите [MENU/SET], а затем нажмите ◀.

2 Нажмите ▼ для выбора в меню [НАСТР.] значка [⌚], а затем нажмите ▶.

3 Нажмите ▲/▼ для выбора [МИРОВОЕ ВРЕМЯ], а затем нажмите ▶.

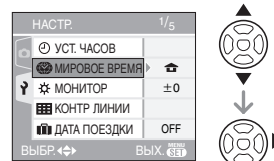

- Если вы устанавливаете мировое время в первый раз, появляется сообщение [УСТАНОВИТЕ ДОМАШНИЙ РЕГИОН]. При появлении такого сообщения нажмите [MENU/SET], а затем установите время, как показано на экране в пункте 2 в разделе “Установка домашнего региона [ДОМ. РЕГИОН]”.

■ Установка домашнего региона [ДОМ. РЕГИОН]

(Выполните пункты **1**, **2** и **3**.)

- 1 Нажмите **▼** для выбора [ДОМ. РЕГИОН], а затем нажмите [MENU/SET] для установки.

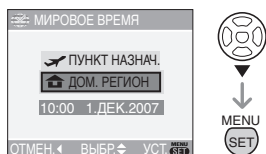

- 2 Нажмите **◀/▶** для выбора вашего местонахождения в настоящее время, а затем нажмите [MENU/SET] для установки.

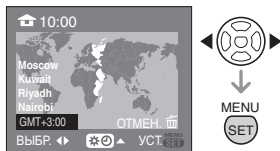

- Текущее время отображается слева вверху экрана, а разница во времени относительно среднего времени по Гринвичу (GMT: "Greenwich Mean Time") отображается слева внизу экрана.
- Если в домашнем регионе используется летнее время [☀️], нажмите **▲**. Еще раз нажмите **▲** для возврата к исходному времени.
- Установка летнего времени для домашнего региона не увеличивает текущее время. Увеличьте настройку часов на один час. (P18)

■ Завершение установки домашнего региона

- Если вы устанавливаете домашний регион в первый раз, отображение на экране возвращается к показанному в пункте **1** раздела "Установка домашнего региона [ДОМ. РЕГИОН]" после нажатия [MENU/SET] для установки вашего текущего местонахождения. Нажмите **◀** для возврата к экрану, показанному в

пункте **3**, а затем нажмите [MENU/SET] для закрытия меню.

- Если вы устанавливаете домашний регион во второй раз и далее, отображение на экране возвращается к показанному в пункте **3** после нажатия [MENU/SET] для установки вашего текущего местонахождения. Нажмите [MENU/SET] еще раз для закрытия меню.

■ Установка региона пункта назначения поездки

(Выполните пункты **1**, **2** и **3**.)

- 1 Нажмите **▲** для выбора [ПУНКТ НАЗНАЧ.] (Destination Point), а затем нажмите [MENU/SET] для установки.

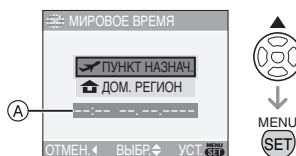

- A) В зависимости от установки, отображается время в регионе пункта назначения поездки либо в домашнем регионе.

- Если вы устанавливаете регион пункта назначения поездки в первый раз, дата и время отображаются, как показано на экране выше.

- 2 Нажмите **◀/▶** для выбора региона, в котором находится пункт назначения поездки, а затем нажмите [MENU/SET] для установки.



- Текущее время в выбранном регионе пункта назначения поездки отображается справа вверху экрана, а временная разница относительно домашнего региона отображается слева внизу экрана.

- Если в домашнем регионе используется летнее время [☀️], нажмите ▲. (Время увеличивается на один час.) Еще раз нажмите ▲ для возврата к исходному времени.
- ③ Нажмите [MENU/SET] для завершения.

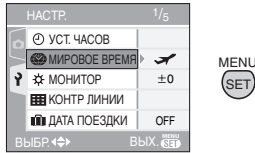

- Значок меняется с [🏠] на [✈️] после установки пункта назначения поездки.



- По окончании отпуска верните установку в положение [ДОМ. РЕГИОН], следуя указаниям пунктов 1, 2, 3, а затем пунктов 1 и 2 раздела “Установка домашнего региона [ДОМ. РЕГИОН]”.
- Если вы не можете найти пункт назначения поездки в списке регионов, отображаемых на экране, установите по разнице во времени относительно домашнего региона.
- Параметр [МИРОВОЕ ВРЕМЯ] также оказывает влияние на простой режим [♥️].
- Во время воспроизведения снимков, сделанных в пункте назначения поездки, появляется значок пункта назначения поездки [✈️].

Использование меню [ЗАП.].



Сделайте снимки более разнообразными путем установки баланса белого, цветного режима и т.д. Установка параметров меню зависит от режима записи.

- **Настройка с экрана меню**
Нажмите [MENU/SET] для отображения меню [ЗАП.] и затем выберите элемент для настройки. (P20)

Настраиваемые элементы
(Запись в режиме программы AE [P])

Экран меню	Параметр
1/4	[WB] : [БАЛ. БЕЛ.] (P80)
	[WB±] : [НАСТР.БАЛ.БЕЛ.] (P82)
	[ISO] : [СВЕТОЧУВСТ.] (P83)
	[↔️] : [ФОРМАТ] (P83)
	[■] : [РАЗР. КАДРА] (P84)
2/4	[■] : [КАЧЕСТВО] (P84)
	[🎤] : [ЗАП. ЗВУКА] (P86)
	[⬮] : [РЕЖИМ ЗАМЕРА] (P86)
	[AF] : [РЕЖИМ АФ] (P87)
	[CAF] : [НЕПРЕР. АФ] (P89)
3/4	AF* : [ВСП. ЛАМП. АФ] (P89)
	[📷] : [ЦИФР. УВЕЛ.] (P34)
	[🎨] : [ЦВЕТ. ЭФФЕКТ] (P90)
	[🔗] : [НАСТР. ИЗОБР.] (P90)
4/4	[🖼️] : [АНИМАЦИЯ] (P91)
	[📷] : [ПРЕОБ. ЛИНЗА] (P93)
	[⏪] : [УСТ. ЧАСОВ] (P95)

■ Использование быстрых настроек

Можно использовать джойстик для удобной установки следующих элементов при съемке (в режиме программы AE [P]).

- Режим измерения (P87)
- Режим автофокусировки (P86)
- Баланс белого (P80)
- Светочувствительность ISO (P83)
- Разрешение фотоснимка (P84)
- Качество (P84)

1 При записи удерживайте джойстик нажатым.



2 Для выбора элемента меню и установки наклоните джойстик по направлению к ▲/▼/◀/▶, а затем нажмите на центр джойстика для завершения.



- Установка [SET] для баланса белого не появляется при использовании быстрой настройки.

[БАЛ. БЕЛ.]

WB *Корректировка баланса цветов для достижения естественного цвета*



Для открытия меню [ЗАП.] нажмите [MENU], а затем выберите необходимый параметр. (P79)

Данная функция позволит вам воспроизвести белый цвет ближе к действительному тону на снимках, записанных при солнечном свете, галогенном освещении, и т.д., на которых белый цвет может казаться красноватым или голубоватым. Установите настройки, которые соответствуют условиям съемки.

[AWB] (Автоматически й баланс белого)	для автоматической настройки
☀ (Ясный день)	для записи вне помещений в ясный день
☁ (Облачно)	для записи вне помещений в облачный день
🏠 (Тень)	для записи вне помещений в тени в ясный день
📷 (Вспышка)	только для съемки со вспышкой
💡 (Галогенная лампа)	для записи при галогенном освещении
📷 (Настройка белого 1)	для использования предварительно заданного баланса белого
📷 (Настройка белого 2)	

SET (Настройка белого)	для повторной настройки баланса белого
----------------------------------	--

■ Автоматический баланс белого

На следующем рисунке показан предоставляемый диапазон баланса белого. Если делается снимок, находящийся вне пределов имеющегося диапазона баланса белого, снимок может иметь сильный красный или синий оттенок. Кроме того, если объект освещается несколькими источниками, автоматическая регулировка баланса белого может работать неправильно. В этом случае установите режим настройки баланса белого, отличный от [AWB].

- 1 Автоматический баланс белого будет работать в пределах такого диапазона.
- 2 Голубое небо
- 3 Облачное небо (дождь)
- 4 Экран телевизора
- 5 Тень
- 6 Солнечный свет
- 7 Белый свет лампы дневного освещения
- 8 Свет лампы накаливания
- 9 Восход и заход солнца
- 10 Освещение свечами

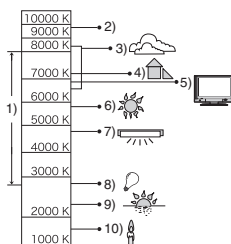

K= Температура света по шкале Кельвина

■ Настройка баланса белого вручную

[SET]

При ручной установке баланса белого используйте эту настройку.

- 1 Выберите [SET] и нажмите [MENU/SET].
- 2 Выберите [УСТ. Б. БЕЛ. 1] или [УСТ. Б. БЕЛ. 2] и нажмите [MENU/SET].

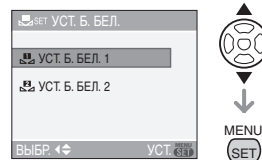

- Для выбора или установки можно также использовать джойстик.
- 3 Наведите фотокамеру на белый лист бумаги или похожий белый предмет, так чтобы рамка в центре экрана заполнилась белым цветом и затем нажмите [MENU/SET].

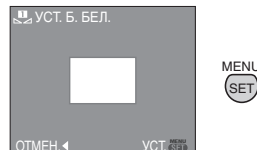

- 4 Чтобы закрыть меню, дважды нажмите [MENU/SET].
- Для завершения можно также нажать кнопку затвора наполовину или нажать на центр джойстика.



- При съемке с использованием вспышки баланс белого может регулироваться неправильно при недостаточной интенсивности вспышки для объекта съемки.
- Установка баланса белого хранится в памяти, даже если камера выключена. Однако при изменении режима сцены

установка баланса белого для режима сцены возвращается на [AWB].

- Баланс белого нельзя установить в следующих случаях:
 - в простом режиме [♥];
 - в [ПЕЙЗАЖ], [ПАНОРАМИРОВ.], [НОЧН. ПОРТРЕТ], [НОЧН. ПЕЙЗАЖ], [ЕДА], [ВЕЧЕРИНКА], [СВЕЧИ], [ЗАКАТ], [ЗВЕЗДНОЕ НЕБО], [ФЕЙЕРВЕРК], [ПЛЯЖ], [СНЕГ] и [АЭРОСЪЕМКА] в режиме сцены.

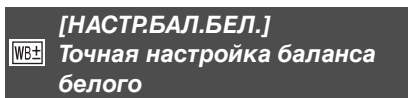

Для открытия меню [ЗАП.] нажмите [MENU/SET], а затем выберите необходимый параметр. (P79)

Если получить необходимый баланс цветов при помощи настройки баланса белого невозможно, вы можете точно подстроить баланс белого.

1 Нажмите ▲/▼/◀/▶ для точной настройки баланса белого.

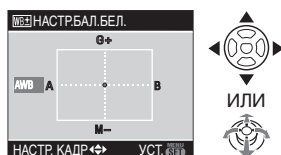

- ◀ : A (AMBER: С ОРАНЖЕВЫМ ОТТЕНКОМ)
- ▶ : B (BLUE: СИНЕВАТЫЙ)
- ▲ : G+ (GREEN: ЗЕЛЕНОВАТЫЙ)
- ▼ : M- (MAGENTA: КРАСНОВАТЫЙ)

2 Для завершения нажмите [MENU/SET].

- Для завершения можно нажать также на центр джойстика.

- Если выполнена точная настройка баланса белого в положение A (amber), цвет пиктограммы баланса белого на мониторе ЖКД изменится на оранжевый. Если выполнена точная настройка баланса белого в положение B (blue), цвет значка баланса белого на мониторе ЖКД изменится на синий.
- При точной настройке баланса белого на G+ (зеленый) или M- (пурпурный), [+] (например: [G+]) или [-] (например: [M-]) появляется рядом со значком баланса белого на мониторе ЖКД/видеоискателе.
- Выберите центральную точку, если точная настройка баланса белого не применяется.



- Баланс белого можно точно настроить отдельно для каждого режима баланса белого.
- Точная настройки баланса белого проявляется на снимке при использовании вспышки.
- Даже при выключении фотокамеры значение точной настройки баланса белого сохраняется.
- Баланс белого нельзя точно настроить, если параметр установлен в [ЦВЕТ. ЭФФЕКТ] (P90) [COOL], [WARM], [B/W] или [SEPIA].
- Уровни точной настройки в [G+] или [M-] при сбросе баланса белого в [MENU/SET] возвращаются к стандартным установкам (центральная точка).
- Нельзя выполнить точную настройку баланса белого в режиме сцены [ПЕЙЗАЖ], [ПАНОРАМИРОВ.], [НОЧН. ПОРТРЕТ], [НОЧН. ПЕЙЗАЖ], [ЕДА], [ВЕЧЕРИНКА], [СВЕЧИ], [ЗАКАТ], [ЗВЕЗДНОЕ НЕБО], [ФЕЙЕРВЕРК], [ПЛЯЖ], [СНЕГ] и [АЭРОСЪЕМКА].

[СВЕТОЧУВСТ.]
ISO Установка
 светочувствительности

P A S M

Для открытия меню [ЗАП.] нажмите [MENU], а затем выберите необходимый параметр. (P79)
 ISO показывает чувствительность к свету. Если задать более высокую светочувствительность ISO, фотокамере будет требоваться меньше света и камера будет способна вести съемку в темных местах.

- При настройке на [AUTO], светочувствительность ISO в зависимости от яркости настраивается автоматически от [ISO100] до [ISO200]. (При использовании вспышки светочувствительность может быть задана от [ISO100] до [ISO400].)

Светочувствительность ISO	100 ←————→ 1250	
Использование в ярко освещенных местах (например, вне помещений)	Подходит	Не подходит
Использование в плохо освещенных местах	Не подходит	Подходит
Скорость затвора	Низкая	Высокая
Помехи	Незначительные	Значительные



- Светочувствительность ISO нельзя установить на [AUTO] при ручной экспозиции.

- Светочувствительность ISO зафиксирована на [ISO3200] в положении [ВЫС. ЧУВСТВ.] (P70) в режиме сцены.
- Для исключения помех на изображении рекомендуется уменьшить светочувствительность ISO, задав при съемке параметра значение [ПОДАВ. ШУМА] в меню [НАСТР. ИЗОБР.] как [HIGH] или установив все параметры кроме [ПОДАВ. ШУМА] как [LOW]. (P91)
- Светочувствительность ISO устанавливается на [ОГРАНИЧ.ISO] в режиме интеллектуального управления светочувствительностью ISO []. (P55)
- Информация о скорости затвора приведена на P60.
- Значение светочувствительности ISO не может быть установлено в следующих случаях:
 - Простой режим []
 - Режим видеосъемки []
 - Режим сцены

[ФОРМАТ]
 Установка формата снимков

P A S M [] [SCN] []

Для открытия меню [ЗАП.] нажмите [MENU], а затем выберите необходимый параметр. (P79)
 Изменяя формат кадра можно изменить угол обзора предмета.

Выберите формат кадра 4:3 телевизор или монитор компьютера

4:3



3:2	<p>Выберите формат кадра 3:2 как на 35 мм фотопленке</p> 
16:9	<p>Такой формат удобен для съемки пейзажей, когда желателен широкий охват в горизонтальном направлении. Также этот режим подходит для воспроизведения изображений на широкоэкранный телевизор или на телевизора типа high-definition.</p> 



- В режиме видео [] нельзя выбрать [3:2]. (P73)
- При печати края сделанных снимков могут оказаться отрезанными. (P139)

[РАЗР. КАДРА]/[КАЧЕСТВО]



Установка размера изображения и качества, соответствующего снимку



Для открытия меню [ЗАП.] нажмите [MENU], а затем выберите необходимый параметр. (P79)

Цифровой фотоснимок состоит из большого количества точек, которые называются пикселями. Несмотря на то, что на экране фотокамеры разница не заметна, тем не менее, чем больше пикселей, тем четче будет снимок, отпечатанный на бумаге большого формата или просматриваемый на

экране компьютера. Качество снимка описывает коэффициент сжатия при сохранении цифровых снимков.

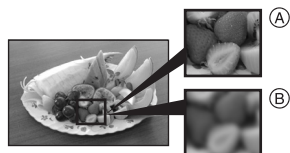

- А Много пикселей (Качественный)
- В Мало пикселей (Приблизительный)

■ **Количество пикселей**

При выборе большего размера снимка [7M] (7M) можно напечатать более четкие снимки.

При выборе меньшего размера снимка [0,3M] (0,3M EZ) можно записать большее количество снимков и прикрепить их к сообщению электронной почты или разместить на веб-сайте, поскольку размеры файлов таких снимков будут небольшими.

■ **Для формата [4:3].**

7M (7M)	3072×2304 пиксель
5M (5M EZ)	2560×1920 пиксель
3M (3M EZ)	2048×1536 пиксель
2M (2M EZ)	1600×1200 пиксель
1M (1M EZ)	1280×960 пиксель
0,3M (0,3M EZ)	640×480 пиксель

■ **Для формата [3:2].**

6M (6M)	3072×2048 пиксель
2,5M (2,5M EZ)	2048×1360 пиксель





■ **Для формата [16:9].**

5,5M (5,5M)	3072×1728 пиксель
2M (2M EZ)	1920×1080 пиксель













■ **Качество**

	Высокое (Низкое сжатие): При данном качестве преимущество отдается качеству снимков. Качество снимков будет высоким.
	Обычное (Высокое сжатие): При данном качестве преимущество отдается количеству снимков. Записываются снимки обычного качества.
RAW	Файл RAW: Устанавливайте при изменении снимков на ПК.



- Количество пикселей, которые могут быть выбраны, зависит от формата снимка. При изменении формата установите размер снимка.
- “EZ” это сокращение от “Extra optical Zoom” (P34)
- Дополнительное оптическое увеличение не работает при установке [ВЫС. ЧУВСТВ.] в режиме сцены, поэтому разрешение снимка для [EZ] не показано.
- В зависимости от объекта съемки и условий записи фотоснимки могут быть мозаичными.
- Информация о количестве записываемых снимков приведена на P141.
- Если выбрана настройка качества [RAW]
 - Файл JPEG создается одновременно. Его качество соответствует , размер фиксирован и установлен на ,  или .
 - при удалении файла RAW из камеры созданный файл JPEG также удаляется.
- Если снимок RAW делается при помощи встроенной памяти, запись

данных снимка займет некоторое время.

- При выбранной настройке качества [RAW] использование цифрового увеличения невозможно.
- Для настройки качества невозможно установить значение [RAW] в режиме [ВЫС. ЧУВСТВ.] (P70).
- В простом режиме  устанавливаются следующие параметры.
 -  ENLARGE]:
 -  4:3 :  (7M)/
 -  4”×6”/10×15 cm]:
 -  3:2 :  (2,5M EZ)/
 -  E-MAIL]:
 -  4:3 :  (0,3M EZ)/
 - Нижеуказанные функции не могут быть использованы если установлено качество [RAW].
 - Режим серийной съемки
 - Автоматическая настройка значений экспозиции
 - Запись звука
 - Отметка даты
 - Дублирование звука
 - Изменение размера
 - Подрезка
 - Преобразование формата
 - Файлы в формате RAW позволяют воспользоваться дополнительными возможностями редактирования изображений. Можно сохранять файлы RAW в форматах, которые отображаются на ПК (JPEG, TIFF и т.п.) и т.д., обрабатывать и редактировать их при помощи программного обеспечения “SILKYPIX Developer Studio”, разработанного Ichikawa Soft Laboratory, которое находится на компакт-диске (входит в комплект поставки).

 **[ЗАП. ЗВУКА]**
Запись со звуком



Для открытия меню [ЗАП.] нажмите [MENU], а затем выберите необходимый параметр. (P79)

Если этот параметр установлен на [ON], фотокамера позволяет делать снимки со звуком. Это означает, что можно записать разговор, который имел место при съемке, или объяснение к снимку.

- [U] - появляется на экране при установке параметра [ЗАП. ЗВУКА] в [ON].
- Сфокусируйте фотокамеру на объекте съемки и для начала записи нажмите кнопку затвора. Запись автоматически завершится примерно через 5 секунд. Удерживать кнопку затвора нажатой не нужно.
- Звук записывается через встроенный микрофон фотокамеры.
- При нажатии [MENU/SET] во время записи звука запись звука отменяется. Звук не записывается.
- Если звук записывается с каждым снимком, общее количество снимков, которые могут быть сохранены на карту, незначительно уменьшится.



- Нельзя сделать снимки со звуком в следующих случаях:
 - автоматическая настройка значений экспозиции;
 - режим серийной съемки;
 - если качество установлено на [RAW];
 - в режиме сцены [ЗВЕЗДНОЕ НЕБО].

[РЕЖИМ ЗАМЕРА]
Определяет метод измерения яркости



Для открытия меню [ЗАП.] нажмите [MENU], а затем выберите необходимый параметр. (P79)

Можно задать следующие методы измерения.

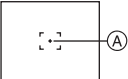
	<p>Многоточечный: В этом режиме фотокамера определяет наиболее подходящую экспозицию путем автоматической оценки яркости всего экрана. Обычно рекомендуется использовать этот метод.</p>
	<p>Центральный: Этот метод используется чтобы сфокусироваться на предмете в центре экрана и равномерно измерить яркость всего экрана.</p>
	<p>Точечный: Этот метод оценивает яркость предмета по яркости определенной точки (A).</p> 



- Режим измерения устанавливается на многоточечный [[•]] в простом режиме [♥].

AF [РЕЖИМ АФ]
Метод установки фокуса



Для открытия меню [ЗАП.] нажмите [MENU], а затем выберите необходимый параметр. (P79)

Выберите режим, соответствующий условиям съемки и композиции.

фокусировка по нескольким зонам:

Камера фокусируется на любом из выбранных участков. Это эффективно, если объект съемки не находится в центре экрана.



фокусировка по 3 зоне (Высокая скорость):

Фотокамера быстро фокусируется на любом из 3 участков фокусировки – слева, справа или по центру. Этот метод применяется, если объект съемки находится не в центре экрана.



фокусировка по 1 зоне (Высокая скорость):

Фотокамера быстро фокусируется на объекте съемке в участке автофокусировки в центре экрана.



фокусировка по 1 зонам:

Фотокамера фокусируется на объекте съемки в участке автофокусировки в центре экрана.



Фокусировка точки:

Фотокамера фокусируется на ограниченном узком участке на экране.



О режимах [] или []

- Фокусировка выполняется быстрее, чем в других режимах автофокусировки.
- При нажатии кнопки затвора наполовину перед установкой фокусировки изображение может перестать двигаться на короткое время. Это не неисправность.



- Если съемка ведется в условиях недостаточного освещения или с использованием цифрового увеличения, отображаемая зона автофокусировки больше чем обычно.



- Когда одновременно горят несколько зон автофокусировки (максимальное количество – 5 зон), фотокамера фокусируется на всех зонах автофокусировки. Положение фокусировки не является predetermined. Фокусировка устанавливается в положение, которое фотокамера определяет автоматически на момент фокусировки. При желании установить положение фокусировки для выполнения снимков, переключите режим АФ в положение [] или [].
- Если режим автофокусировки установлен на [] или [], участок автофокусировки не

отображается до тех пор, пока объект не попадет в фокус.

- Если трудно сфокусировать камеру с использованием [●], переключите режим АФ в положение [■Н] или [■].
- Режим АФ нельзя установить в простом режиме [♥].

■ О выборе зоны автофокусировки

Участок автофокусировки можно выбрать, если выбрано [■Н], [■Н], [■] или [●].

- 1 Нажимайте кнопку переключателя фокусировки, пока не появится режим фокусировки, а затем нажмите ▲/▼ для выбора [АФ] или [АФ МАКРО].



- 2 Выберите участок автофокусировки при помощи ► на джойстике, а затем нажмите центр джойстика.

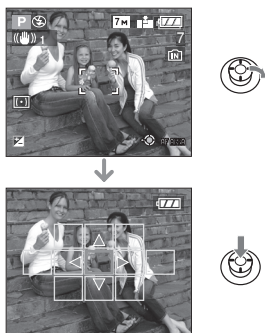

- 3 Переместите зону автофокусировки при помощи кнопок курсора или ▲/▼/◀/▶ на джойстике.

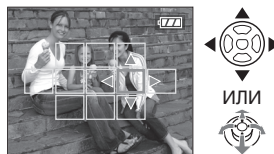

- 4 Для установки нажмите [MENU/SET] или нажмите на центр джойстика.

При выборе [■], [■Н] или [●]
Можно выбрать 1 зону автофокусировки из 11 зон.

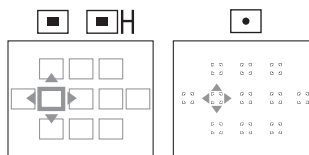

При выборе [■Н]

Можно выбрать зоны автофокусировки, как показано на следующих иллюстрациях, наклоняя джойстик по направлению к ▲/▼/◀/▶.

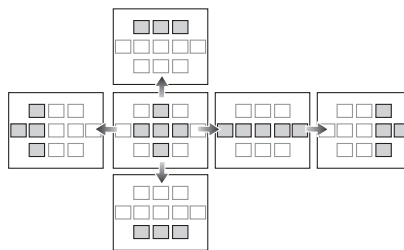

- Контрольную точку также можно переместить, чтобы она соответствовала участку автофокусировки при использовании [●].

- При выполнении следующих действий зона автофокусировки возвращается в предыдущее положение:
 - Если переключатель режимов установлен на простой режим [♥]
 - Если включен режим экономии энергии
 - Если камера выключена

[НЕПРЕР. АФ]
 **Непрерывная фокусировка на предмете**



- Для открытия меню [ЗАП.] нажмите [MENU], а затем выберите необходимый параметр. (P79)
- Этот режим упрощает компоновку снимка путем постоянной фокусировки на объекте. Время, необходимое для фокусировки при наполовину нажатой кнопке затвора, уменьшается, если режим автофокусировки установлен на [□H], [□] или [□].
- При установке [ON] на экране появляется надпись [CAF].



- Заряд аккумулятора расходуется быстрее, чем обычно.
- Если повернут рычажок трансфокатора от Широкоугольного к Теле режиму, или камера внезапно направлена на соседний предмет, находящийся на другом расстоянии, то для фокусировки может потребоваться некоторое время.
- Если при фокусировке возникают сложности, снова нажмите наполовину кнопку затвора.
- Установка [НЕПРЕР. АФ] фиксируется в положении [OFF] в режиме сцены [ПАНОРАМИРОВ.] (P66), [НОЧН. ПОРТРЕТ] (P67), [НОЧН. ПЕЙЗАЖ] (P67),

[ЗВЕЗДНОЕ НЕБО] (P71) и [ФЕЙЕРВЕРК] (P71), в простом режиме [♥] и при установке ручной фокусировки.

[ВСП. ЛАМП. АФ]
 **Облегчается фокусировка в условиях недостаточной освещенности**



- Для открытия меню [ЗАП.] нажмите [MENU], а затем выберите необходимый параметр. (P79)
- Освещение объекта съемки облегчает процесс фокусировки при съемке в условиях недостаточной освещенности, когда фокусировка затруднена.
- Если вспомогательная лампочка автофокусировки установлена в [ON], на экране отображается участок автофокусировки размером больше обычного, а при нажатии кнопки затвора наполовину в местах с недостаточной освещенностью будет включаться вспомогательная лампочка автофокусировки (A).

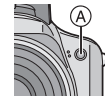

[ON]	В условиях недостаточного освещения включается вспомогательная лампочка AF. При этом на экране отобразится значок вспомогательной лампочки AF [AF*]. Эффективная дальность вспомогательной лампочки AF составляет 1,5 м.
[OFF]	Вспомогательная лампочка автофокусировки не включается.



- При использовании вспомогательной лампочки автофокусировки будьте осторожны:
 - Не смотрите на вспомогательную лампочку автофокусировки с близкого расстояния.
 - Снимите блинду.
 - Не закрывайте вспомогательную лампочку автофокусировки пальцами или другими предметами.
- Если вы не желаете использовать вспомогательную лампочку автофокусировки (например, при съемке животных в условиях недостаточной освещенности) установите [ВСП. ЛАМП. АФ] в [OFF]. В этом случае фокусировка на объекте съемки усложняется.
- В простом режиме [ВСП. ЛАМП. АФ] принудительно устанавливается на [ON] [♥].
- При работе вспомогательной лампы автофокуса может возникнуть эффект виньетирования в силу затенения лампы объективом, однако это не приводит к проблемам при работе камеры.
- Установка для [ВСП. ЛАМП. АФ] фиксируется в положении [OFF] в режимах [ПЕЙЗАЖ] (P66), [ПАНОРАМИРОВ.] (P66), [НОЧН. ПЕЙЗАЖ] (P67), [ЗАКАТ] (P70), [ФЕЙЕРВЕРК] (P71) и [АЭРОСЪЕМКА] (P73) в режиме сцены.
- Исходной установкой для [ДОМ.ЖИВОТНОЕ] (P70) в режиме сцены является [OFF].

[ЦВЕТ. ЭФФЕКТ]



Установка цветových эффектов для записываемых снимков



Для открытия меню [ЗАП.] нажмите [MENU], а затем выберите необходимый параметр. (P79)
Выберите цветовой эффект, соответствующий условиям съемки и записываемому изображению.

[COOL]	Снимок станет голубоватым.
[WARM]	Снимок станет красноватым.
[B/W]	Снимок станет черно-белым.
[SEPIA]	Снимок получит оттенок сепии (коричневатый).

[НАСТР. ИЗОБР.]



Настройка качества изображения при съемке



Для открытия меню [ЗАП.] нажмите [MENU], а затем выберите необходимый параметр. (P79)
Выберите эффект, соответствующий условиям съемки и записываемому изображению.

[КОНТРАСТ]	
[HIGH]	Увеличивает разницу между представлением темных и светлых участков на фотографии.
[LOW]	Уменьшает разницу между представлением темных и светлых участков на фотографии.

[ЧЕТКОСТЬ]	
[HIGH]	Цвета снимка станут более живыми.
[LOW]	Цвета снимка станут более естественными.
[НАСЫЩЕНН.]	
[HIGH]	Цвета снимка станут более живыми.
[LOW]	Цвета снимка станут более естественными.
[ПОДАВ. ШУМА]	
[HIGH]	Подавление помех сильное. Слегка уменьшится разрешение снимка.
[LOW]	Подавление помех ослабленное. Можно получать снимки с высоким разрешением.



- При съемке в местах с недостаточной освещенностью помехи могут стать заметными. Для исключения помех на изображении рекомендуется задать при съемке в меню [НАСТР. ИЗОБР.] параметр [ПОДАВ. ШУМА] как [HIGH] или установить все параметры кроме [ПОДАВ. ШУМА] как [LOW].

[АНИМАЦИЯ]
Объединение снимков для создания файла покадровой анимации



Для открытия меню [ЗАП.] нажмите [MENU/SET], а затем выберите необходимый параметр. (P79)

Данная фотокамера позволяет вам создать файлы движущихся снимков длительностью до 20 секунд, соединяя изображения, записанные в режиме покадровой анимации.

Пример:

Если запечатлеть последовательно изображения объекта, передвигая фотокамеру постепенно и располагая затем изображения по порядку, объект будет выглядеть как будто бы в движении.

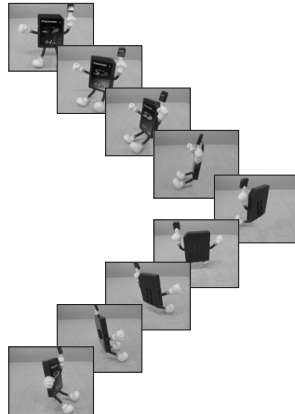

- Можно воспроизводить созданную покадровую анимацию тем же способом, что используется для воспроизведения движущихся изображений. (P99)

1 Для выбора [АНИМАЦИЯ] нажмите ▲/▼, а затем нажмите ►.

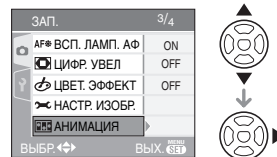

2 Выберите [СЪЕМКА ИЗОБР.], а затем нажмите ►.

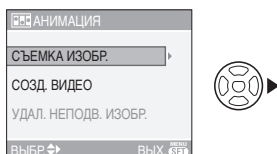

- Разрешение фотоснимка составляет 320×240 пиксель.

3 Нажимайте кнопку затвора для покадровой съемки.

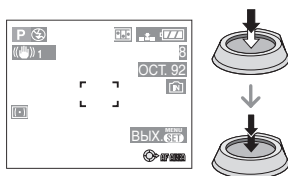

- Можно проверить записанное изображение при помощи ▼, а предыдущее или последующее изображение при помощи ◀/▶.
- Удалить ненужные изображения кнопкой [⏏].
- Можно записать до 100 снимков. Отображенное количество записываемых снимков является приблизительным значением.

4 Нажмите [MENU/SET], нажмите ▲/▼ для выбора [СОЗД. ВИДЕО], а затем нажмите ►.

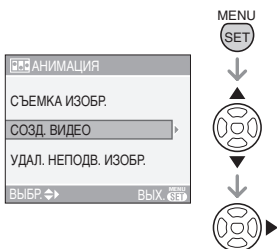

5 Выберите [СКОР. КАДР.], а затем нажмите ►.

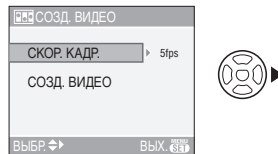

6 Нажмите ▲/▼ для выбора [5fps] либо [10fps], а затем нажмите [MENU/SET].

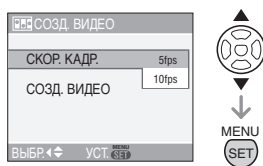

[5fps]	5 кадров/сек.
[10fps]	10 кадров/сек. (Движущиеся изображения становятся более плавными.)

7 Нажмите ▼ для выбора [СОЗД. ВИДЕО], нажмите ►, а затем создайте покадровую анимацию.

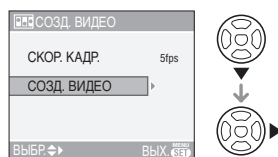

- После создания файла анимации появляется его номер.
- Чтобы закрыть меню, после создания анимации нажмите [MENU/SET].

■ **Удаление всех изображений, использованных для создания покадровой анимации**

При выборе [УДАЛ. НЕПОДВ. ИЗОБР.] в меню [АНИМАЦИЯ] появится экран подтверждения. Выбрать [ДА] при помощи ▲ и затем нажать [MENU/SET].



- Нельзя использовать функцию определения направления, серийный режим, автоматическую настройку значений экспозиции и [ЗАП. ЗВУКА].
- Изображения в каждом кадре не отображаются при обычном просмотре. (P36)
- Если выполнять [СОЗД. ВИДЕО], покадровая анимация, записанных для покадровой анимации. Удалите ненужные снимки.
- Звук не может быть записан.
- Нельзя записать звук с помощью дублирования. (P111)
- Воспроизведение на другом оборудовании может оказаться невозможным. Также при воспроизведении на другом оборудовании (которое не имеет функции подавления) может быть слышен шум.

[ПРЕОБ. ЛИНЗА]

Использование дополнительных объективов



Для открытия меню [ЗАП.] нажмите [MENU], а затем выберите необходимый параметр. (P79)

Телеобъектив (DMW-LT55; поставляется отдельно) позволяет делать снимки с увеличением (1,7× больше).

Широкоугольный объектив (DMW-LW55; поставляется отдельно) позволяет делать снимки с большим углом (0,7× шире). Объектив для макросъемки (DMW-LC55; поставляется отдельно) позволяет делать увеличенные снимки мелких объектов.

- Для присоединения преобразующего объектива и макро-объектива необходим переходник (DMW-LA2; поставляется отдельно).

1 Снимите крышку объектива, бленду и переходник бленды.

2 Наденьте переходник объектива (DMW-LA2; поставляется отдельно).

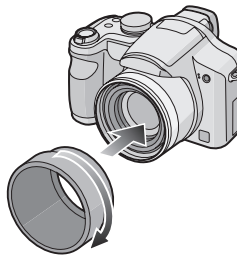

- Преобразующие объективы нельзя использовать вместе с фильтром ND (DMW-LND52) и защитным устройством MC (DMW-LMC52).

Перед присоединением

преобразующего объектива всегда отсоединяйте фильтр ND и защитное устройство МС.

- Вращайте объективы режима медленно и осторожно.

3 Присоедините преобразующий объектив или макро-объектив.

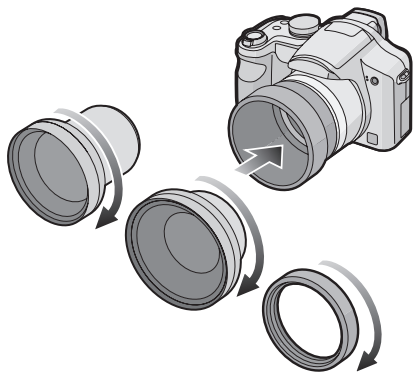

- Присоединить преобразующий объектив или объектив для макро съемки к переходнику бленды (поставляется в комплекте) невозможно.

4 Для включения камеры нажмите ▲/▼, выберите [ПРЕОБ. ЛИНЗА] а затем нажмите ►.



5 Для выбора [D], [D] или [0] нажмите ▲/▼, а затем нажмите [MENU/SET].

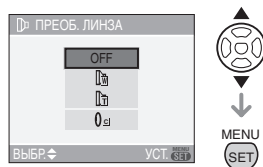

- [OFF]: При присоединении преобразующих объективов.
- [D]: При присоединении широкоугольного объектива.
- [D]: При присоединении теле объектива.
- [0]: При присоединении объектива для макросъемки.
- Закройте меню нажатием кнопки затвора наполовину или кнопки [MENU/SET] по окончании настройки.

■ Диапазон расстояний для съемки с преобразующими объективами

При присоединении теле объектива

	Широкоугольный режим	Телережим
Обычный	—	5,4 м до ∞
Макро	—	5,4 м до ∞

При присоединении широкоугольного объектива

	Широкоугольный режим	Телережим
Обычный	15 см до ∞	—
Макро	15 см до ∞	—

При присоединении объектива для макросъемки

	Широкоугольный режим	Телережим
Обычный	20 см до 50 см	40 см до 50 см
Макро	5 см до 50 см	40 см до 50 см
теле-макро	—	33 см до 50 см

- При использовании преобразовательного телеобъектива трансфокатор фиксируется в положении Теле, а при использовании широкоугольного преобразовательного объектива трансфокатор фиксируется в положении Широкоугольный.

	Индикация	Реальное увеличение
Широкоугольный преобразовательный объектив	12×	20,4×*
Преобразовательный телеобъектив	1×	0,7×

- * Реальное увеличение при использовании цифрового увеличения (P34) и дополнительного оптического увеличения составляет (P34) 1,7× увеличение отображается при установке режима Теле.
- При использовании макро-объектива можно задать любое увеличение.



- При использовании широкоугольного объектива невозможно использовать цифровое увеличение.

- Загрязнение поверхности объектива (вода, масло, отпечатки пальцев) может повлиять на качество снимков. Слегка протирайте поверхность объектива мягкой сухой тканью перед и после съемки.
- При преобразующие объективы не используются, параметр [ПРЕОБ. ЛИНЗА] должен быть установлен на [OFF].
- При использовании преобразовательного объектива или макро объектива:
 - Нельзя использовать встроенную вспышку.
 - При установке [ПРЕОБ. ЛИНЗА] на [OFF], работа преобразующего объектива или объектива для макросъемки будет не оптимальной.
- При использовании телеобъектива:
 - Рекомендуется использовать штатив.
 - Может плохо работать функция стабилизатора.
 - Даже если предмет не сфокусирован, индикация фокуса может слегка подрагивать.
 - Фокусировка может занять несколько больше времени чем обычно.
- При установке параметра [ПРЕОБ. ЛИНЗА] на [P], [T] или [0] использование встроенной вспышки и вспомогательной лампы автофокусировки невозможно. (P89)
- Для подробной информации обратитесь к инструкциям по эксплуатации преобразующего объектива.

[УСТ. ЧАСОВ]



Установка даты, времени и отображения



Для открытия меню [ЗАП.] нажмите [MENU], а затем выберите необходимый параметр. (P79)

Изменить дату и время. (P18)

Отображение нескольких экранов (мульти воспроизведение)



- 1 Для отображения нескольких экранов поверните рычажок трансфокатора к [W] [W].
(Отображается экран с 9 снимками)



1 снимок→9 снимков→
25 снимков→Экран календаря (P97)

- Для возвращения к предыдущему количеству окон поверните рычажок трансфокатора в сторону [Q] [T].

- 2 Для выбора снимка нажмите ▲/▼/◀/▶ .

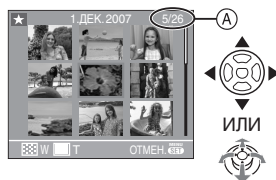

- A): Номер выбранного снимка и общее количество записанных снимков
- Для работы также можно использовать джойстик.
 - В зависимости от снимка или параметров настройки могут появляться следующие значки.
 - [★] (Избранное)
 - [V] (Видео)

- [REBENOK1]/ [REBENOK2]/ [ДОМ.ЖИВОТНОЕ] в режиме сцены
- [Путешествия] (День путешествия)
- [Пункт назначения] (Пункт назначения)
- [Анимация] (Анимация)
- [Снимки с отметкой [ОТПЕЧ.ДАТЫ]] (Снимки с отметкой [ОТПЕЧ.ДАТЫ])

■ Примеры 25 снимков



- Для возврата в режим нормального воспроизведения

Поверните к [Q] [T] или нажмите [MENU/SET].

- Вокруг снимка появится рамка оранжевого цвета.

- Чтобы удалить фотоснимок в режиме мульти воспроизведения

- 1 Для выбора снимка нажмите ▲/▼/◀/▶ , а затем нажмите [DISP].
- 2 Для выбора [ДА] нажмите ▲ .
- 3 Нажмите [MENU/SET].



- Отображенную на мониторе ЖКД информацию о записи невозможно удалить во время воспроизведения в многооконном режиме, даже при нажатии на [DISPLAY].
- Снимки не будут отображаться в повернутом положении, даже если параметр [ПОВЕРН. ЖКД] установлен в [ON]. (P105)

Отображение в порядке даты СЪЕМКИ (воспроизведение в хронологическом порядке)



С помощью функции воспроизведения в хронологическом порядке, снимки можно воспроизводить в порядке даты съемки.

- 1 Для отображения экрана календаря поверните рычажок трансфокатора в направлении к [] [W].**



- Если ранее на экран был выведен календарь, то при выборе снимка выбирается его дата записи.
- Если существует несколько снимков с одинаковой датой записи, отображается первый снимок записанный в тот день.

- 2 Для выбора даты снимков которые надо воспроизвести нажмите ▲/▼/◀/▶.**

- ◀/▶: Выберите дату
- ▲/▼: Выберите месяц
- Если в течение месяца не было сделано ни одного снимка, месяц не отображается.

- 3 Нажмите [MENU/SET] для отображения снимков, записанных в выбранный день.**



- Для возвращения к экрану календаря поверните рычажок трансфокатора в сторону [] [W].

- 4 Для выбора снимка нажмите ▲/▼/◀/▶, а затем нажмите [MENU/SET].**

- Появится выбранный снимок.

- Для возврата в режим воспроизведения по одному снимку**

После отображения экрана календаря поверните рычажок трансфокатора в направлении [Q] [T] для отображения 25 окон, 9 окон и 1 окна. (P96)



- Снимки отображаются без поворота, даже если параметр [ПОВЕРН. ЖКД] задан как [ON]. (P105)
- На дисплей можно вывести календарь от января 2000 до декабря 2099 г.
- Если дата записи снимка, который был выбран в 25-оконном режиме воспроизведения, лежит вне пределов диапазона январь 2000 до декабрь 2099, камера автоматически отобразит его с наиболее ранней календарной датой.
- Если снимок редактировался на ПК, то его дата будет отличаться от даты съемки.
- Если дата в камере не установлена (P18), то дата съемки устанавливается как 1 января 2007.

- Если съемка проводится после установки пункта назначения поездки в разделе [МИРОВОЕ ВРЕМЯ] (P77), снимки отображаются на основании дат в пункте назначения поездки при воспроизведении в хронологическом порядке.
- Выбор и установку также можно выполнить с помощью джойстика.

Использование функции увеличения при воспроизведении



1 Для увеличения снимка поверните рычажок трансфокатора к [Q] [T].



- Q : 1x → 2x → 4x → 8x → 16x
- При повороте рычажка трансфокатора к [W] [W] после увеличения снимка степень увеличения уменьшается. При повороте рычажка трансфокатора к [Q] [T] степень увеличения увеличивается.
- Если изменить увеличение, то индикатор положения увеличения (A) отобразится примерно на 1 секунду, что позволяет увидеть положение увеличенной части.

2 Для перемещения снимка нажмите ▲/▼/◀/▶.



- При передвижении отображаемого положения индикатор положения увеличения отобразится приблизительно на 1 секунду.

■ Для отмены увеличения при воспроизведении

Поверните к [W] [W] или нажмите [MENU/SET].

■ Чтобы удалить фотоснимок при использовании функции увеличения во время воспроизведения

- 1 Нажмите [W].
- 2 Для выбора [ДА] нажмите ▲.
- 3 Нажмите [MENU/SET].



- Можно также удалить информацию о записи и т.д. на мониторе ЖКД/видеоискателе во время воспроизведения с увеличением, нажав [DISPLAY].
- Чем больше увеличивается изображение, тем ниже его качество.
- Для сохранения увеличенного изображения воспользуйтесь функцией подрезки. (P113)
- Если фотоснимки были сделаны с помощью другой аппаратуры, функция увеличения при воспроизведении может не работать.

Воспроизведение видео/снимков со звуком



■ Видео

Для выбора снимка со значком видео [] / [] / [] / [] / [] / [] нажмите / , а затем для воспроизведения нажмите .

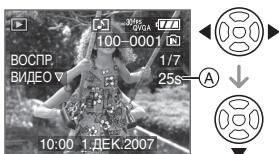

(A): Время записи фильма

- После начала воспроизведения в нижнем правом углу экрана отображается истекшее время воспроизведения. Например, 1 час 20 минут и 30 секунд отображается как [1h20m30s].
- Курсор, отображаемый во время воспроизведения, соответствует / / .



Остановка воспроизведения фильма
Нажмите .

Ускоренная прокрутка вперед/ ускоренная перемотка назад

Нажмите и удерживайте во время воспроизведения видео.

: Ускоренная перемотка назад

: Ускоренная прокрутка вперед

- Фотокамера возвращается в режим нормального воспроизведения при отпускании / .

Для приостановки воспроизведения

Нажмите во время воспроизведения видео.

- Нажать снова для аннулирования паузы.

Покадровая прокрутка вперед/ покадровая перемотка назад

- Нажмите / во время паузы.

■ Снимки со звуком

Для выбора снимка со значком аудио [] нажмите / , а затем для воспроизведения снимка со звуком нажмите .



- Информация о создании изображений и звукового сопровождения приведена в [ЗАП. ЗВУКА] (P86) и [ДУБЛ. ЗВУК.] (P111).



- Звук можно прослушать через динамик. Информация о настройке громкости в меню [НАСТР.] приведена в [ГРОМКОСТЬ] (P23).
- Фотокамера воспроизводит файлы в формате QuickTime Motion JPEG.
- Обратите внимание, что поставляемое программное обеспечение включает проигрыватель QuickTime для воспроизведения на компьютере видеofайлов, записанных с помощью фотокамеры. (P119)
- Некоторые файлы формата QuickTime Motion JPEG, записанные на компьютере или другой аппаратуре, могут не воспроизводиться фотокамерой.
- При воспроизведении снимков, записанных с помощью другой аппаратуры, их качество может снизиться, а некоторые снимки могут не воспроизводиться.
- При использовании карты памяти большой емкости ускоренная перемотка назад может быть более медленной, чем обычно.

- При работе с видео и снимками со звуковым сопровождением следующие функции недоступны.
 - Увеличение при воспроизведении (при воспроизведении видеокадров/паузе)
 - [ПОВЕРН. ЖКД]/[ПОВЕРН.]/[ДУБЛ. ЗВУК.] (Только видео)
 - [ОТПЕЧ.ДАТЫ]/[ИЗМ. РАЗР.]/[ПОДРЕЗКА]/[ИЗМ. ФОРМАТ]

Создание фотоснимков из видео



Можно создавать фотоснимки из записанного видео. Это эффективно для сцен с движущимися объектами, если нужно подробно рассмотреть движение спортсмена и т.д.

- 1 Для выбора снимка со значком видео [30fps VGA] / [10fps VGA] / [30fps QVGA] / [10fps QVGA] / [30fps 16:9] / [10fps 16:9] нажмите **◀/▶**, а затем для воспроизведения нажмите **▼**.

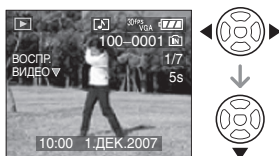

- 2 Нажмите **▲** для приостановки воспроизведения видео.

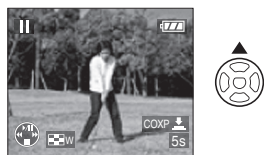

- Нажмите **▲** снова для возобновления воспроизведения видео.
- Нажмите **◀/▶** в режиме паузы для покадровой прокрутки вперед.
- Нажатие кнопки затвора позволяет сохранить отображаемые снимки как один снимок. (Выполните операцию **4**)

- 3 Поверните рычажок трансфокатора в сторону [W] для отображения 9-экрannого экрана воспроизведения.

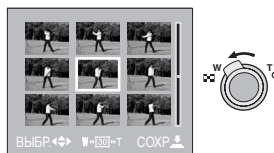

- После отображения 9-экрannого экрана воспроизведения поверните рычажок трансфокатора в сторону [W] для переключения кадров/с.

Если выбрано [30fps VGA] / [30fps QVGA] / [30fps 16:9]

30 кадров/с → 15 кадров/с
→ 10 кадров/с → 5 кадров/с

Если выбрано [10fps VGA] / [10fps QVGA] / [10fps 16:9]

10 кадров/с → 5 кадров/с

- Для возвращения к предыдущему экрану кадров/с поверните рычажок трансфокатора в сторону [Q] [T].
- Можно выполнить покадровую прокрутку вперед, нажав **▲/▼/◀/▶**.
 - ▲/▼: Прокрутка вперед/назад по 3 кадра за раз.
 - ◀/▶: Прокрутка вперед/назад по 1 кадру за раз.

4 Нажмите кнопку затвора.

- Появляется сообщение [СОХР. ЭТИ ДЕВЯТЬ ИЗОБР КАК ОДНО ИЗОБР ?]. Также появляется сообщение [СОХРАНИТЬ КАК ОДНО ИЗОБРАЖЕНИЕ?], если кадр был сохранен при выполнении операции **2**.

5 Для выбора [ДА] нажмите ▲, а затем нажмите [MENU/SET].

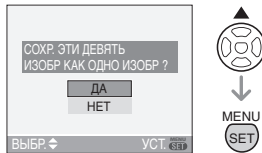

- Девять снимков сохраняются как один снимок.

■ Размер снимка

Параметр	1 снимок	9 снимков
[30fpsVGA]	0,3 М	2 М
[10fpsVGA]	0,3 М	2 М
[30fpsQVGA]	0,3 М	1 М
[10fpsQVGA]	0,3 М	1 М
[30fps16:9]	2 М	2 М
[10fps16:9]	2 М	2 М

- [КАЧЕСТВО] (P84) фиксируется в положении [].



- Сохранение снимков из видео, снятого при помощи другой аппаратуры, может оказаться невозможным.

Использование меню режима [ВОСП.]



В режиме воспроизведения доступны различные функции для поворота изображения, установки защиты и т.д.

- Описание каждого пункта меню приведено на стр. P102 до 116.

1 Нажмите [MENU/SET].

2 Нажатием ▲/▼ выберите пункт меню, затем нажмите ►.

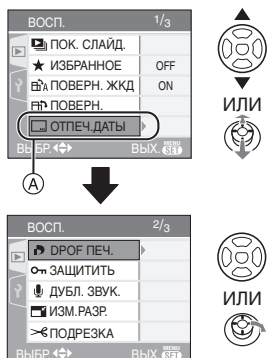

- Нажмите ▼ в (A) для перехода к следующему экрану меню.
- Переключаться между экранами в любом меню можно путем поворота рычажка трансформатора.
- После выполнения операций **1** и **2** смотрите страницы, содержащие объяснение каждого пункта меню для выполнения настроек.

Настраиваемые элементы

Экран меню	Параметр
1/3	: [ПОК. СЛАЙД.] (P102)
	: [ИЗБРАННОЕ] (P104)
	: [ПОВЕРН. ЖКД] (P105)
	: [ПОВЕРН.] (P105)
	: [ОТПЕЧ.ДАТЫ] (P106)
2/3	: [DPOF ПЕЧ.] (P109)
	: [ЗАЩИТИТЬ] (P110)
	: [ДУБЛ. ЗВУК.] (P111)
	: [ИЗМ. РАЗР.] (P112)
	: [ПОДРЕЗКА] (P113)
3/3	: [ИЗМ. ФОРМАТ] (P114)
	: [КОПИЯ] (P115)
	: [ФОРМАТИР.] (P116)

[ПОК. СЛАЙД.]

Воспроизведение снимков в определенном порядке с воспроизведением каждого снимка на протяжении одного и того же времени

Для открытия меню [ВОСП.] нажмите [MENU/SET], а затем выберите необходимый параметр. (P102)

Этот режим рекомендуется для воспроизведения снимков на экране телевизора. При установленном параметре [ИЗБРАННОЕ] (P104) отдельные снимки можно пропускать.

- Если параметр [ИЗБРАННОЕ] установлен на [ON] → шаг **1**.
- Если параметр [ИЗБРАННОЕ] установлен на [OFF] → шаг **2**.

1 Для выбора [ВСЕ] или [★] нажмите ▲/▼, а затем нажмите [MENU/SET].

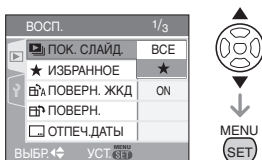

[ВСЕ]	Воспроизводятся все снимки
[★]	Воспроизводятся только те снимки, которые были отмечены как избранные (P104).

- Если снимков с [★] нет, выбрать [★] нельзя, даже если параметр [ИЗБРАННОЕ] установлен в [ON].

2 Для выбора [НАЧ.] нажмите ▲, а затем нажмите [MENU/SET].

(Вид экрана при выбранном [ВСЕ])

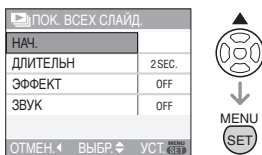

- Курсор, отображаемый во время показа слайдов (A) или во время паузы в показе слайдов (B), либо при режиме [MANUAL] показа слайдов (C), такой же, как и ▲/▼/◀/▶.
- Для приостановки показа слайдов нажмите ▲. Для отмены паузы повторно нажмите ▲.





- Для просмотра предыдущего или следующего снимка в режиме паузы нажмите ◀/▶. (Тем не менее, выбранный эффект отключен.)

3 Для завершения нажмите ▼.

■ Установки звука, длительности и эффектов

Выберите [ДЛИТЕЛЬН], [ЭФФЕКТ] или [ЗВУК] в меню, показанном в шаге 2, и установите.

[ДЛИТЕЛЬН]	<p>Может выбираться из [1SEC.], [2SEC.], [3SEC.], [5SEC.] или [MANUAL] (просмотр в ручном режиме).</p> <ul style="list-style-type: none"> • Продолжительность воспроизведения указана приблизительно. Значения могут отличаться в зависимости от воспроизводимых снимков.
------------	--

[ЭФФЕКТ]	<p>Можно выбрать эффект показа слайдов.</p> <p>[OFF]: Без эффектов</p> <p>: По экрану перемещаются новые изображения.</p> <p>: Текущие снимки постепенно исчезают, а новые снимки постепенно появляются.</p> <p>: Новые снимки постепенно заполняют экран из центра.</p> <p>: Эффект выбирается случайным образом.</p> <p>•Если установить параметр [ДЛИТЕЛЬН] в положение [MANUAL], установки в [ЭФФЕКТ] отключаются.</p>
[ЗВУК]	<p>Если установлен в [ON], воспроизводится звук, записанный со снимками.</p>

- Можно выбрать режим [MANUAL], только если в пункте [★] было выбрано **1**.
- Для просмотра предыдущего или следующего снимка в режиме [MANUAL] нажмите **◀/▶**.



- Если параметр [ЗВУК] установлен в [ON], при просмотре снимков со звуком следующий снимок будет показан только после завершения воспроизведения звука.
- При показе слайдов невозможно при включенном режиме энергосбережения воспроизводить

движущиеся изображения. (Однако, установка для режима экономии энергии зафиксирована в положении [10MIN.] во время воспроизведения ручного показа слайдов или его остановки.)

★ [ИЗБРАННОЕ] Выбор избранных снимков

Для открытия меню [ВОСП.] нажмите [MENU], а затем выберите необходимый параметр. (P102)

Если снимки отмечены значками избранных и выбраны как избранные, можно выполнять следующие операции:

- Удалять все снимки, не выбранные в качестве избранных. ([УДАЛИТЬ ВСЕ, КРОМЕ ★]) (P38)
- Просматривать снимки, выбранные в качестве избранных, в режиме показа слайдов. (P102)

1 Чтобы выбрать [ON] нажмите **▼**, а затем нажмите [MENU/SET].

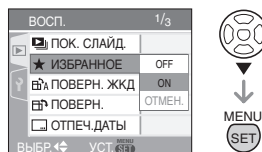

- Снимки нельзя отметить как избранные, если параметр [ИЗБРАННОЕ] установлен в [OFF]. Кроме того, значок [★] избранных снимков не будет появляться, если параметр [ИЗБРАННОЕ] установлен в [OFF], даже если ранее он был установлен в [ON].
- Если ни один из снимков [★] не отображается, выбрать [ОТМЕН.] невозможно.

2 Чтобы закрыть меню, нажмите [MENU/SET].

3 Для выбора снимка нажмите ◀/▶, а затем нажмите ▲.

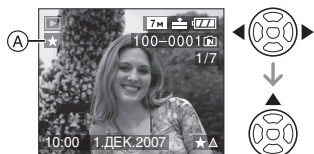

- Повторите указанную выше процедуру.
- Если при отображении значка [★] избранных снимков (A) нажать ▲, значок [★] исчезнет, а установка избранного снимка будет отменена.
- В качестве избранных можно выбрать до 999 снимков.

■ Удаление всех избранных

- 1 На экране, показанном на шаге 1, выберите [ОТМЕН.], а затем нажмите [MENU/SET].
- 2 Для выбора [ДА] нажмите ▲, а затем нажмите [MENU/SET].
- 3 Чтобы закрыть меню, нажмите [MENU/SET].



- Функция [УДАЛИТЬ ВСЕ, КРОМЕ ★] (P38) удобна при печати снимков в фотосалоне. Она позволяет оставить на карте только те снимки, которые должны быть распечатаны.
- Для установки, подтверждения и удаления избранных снимков воспользуйтесь программным обеспечением [LUMIX Simple Viewer] или [PHOTOfunSTUDIO-viewer] на прилагаемом компакт-диске. (Информация о программном обеспечении приводится в отдельном руководстве по подключению к компьютеру.)
- Снимки, сделанные другой аппаратурой, возможно не удастся установить в качестве избранных.

Для [ПОВЕРН. ЖКД]/[ПОВЕРН.]

Для поворота снимка

Для открытия меню [ВОСП.] нажмите [MENU], а затем выберите необходимый параметр. (P102)

Этот режим позволяет автоматически отображать снимки вертикально, если они были сняты фотокамерой в вертикальном положении, а также вручную поворачивать снимки с шагом 90°.

■ Поворот дисплея (Снимки автоматически поворачиваются и выводятся на экран.)

1 Чтобы выбрать [ON] нажмите ▼, а затем нажмите [MENU/SET].

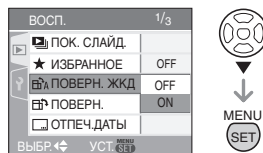

- При выборе [OFF] снимки отображаются без поворота.
- Информация по воспроизведению снимков приведена на стр. P37.

2 Чтобы закрыть меню, нажмите [MENU/SET].

■ **Поворот.**
(Снимок поворачивается вручную.)

1 Для выбора снимка нажмите ◀/▶, а затем нажмите ▼.



- Функция [ПОВЕРН.] отключена, если параметр [ПОВЕРН. ЖКД] установлен в [OFF].
- Защищенные снимки не могут быть повернуты.

2 Для выбора направления поворота нажмите ▲/▼, а затем нажмите [MENU/SET].

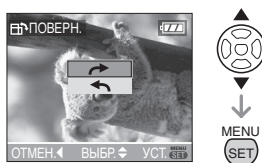

	Снимок поворачивается по часовой стрелке с шагом 90°.
	Снимок поворачивается против часовой стрелки с шагом 90°.

3 Чтобы закрыть меню, дважды нажмите [MENU/SET].



- При съемке фотокамерой, направленной вверх или вниз, фотокамера может ошибочно определить, что снимки были сделаны в вертикальной ориентации. (P29)
- При воспроизведении снимка в вертикальном положении фотокамерой, подключенной к

телевизору с помощью AV кабеля (поставляется), снимок может выглядеть не совсем резким.

- При воспроизведении снимков на ПК они не могут быть воспроизведены в повернутом состоянии, если операционная система или программное обеспечение не совместимы с Exif. Exif – это формат файлов для фотоснимков, который позволяет хранить дополнительную информацию о снимке. Формат был разработан ассоциацией “JEITA (Japan Electronics and Information Technology Industries Association)”.
- Повернутые снимки отображаются повернутыми при использовании режима воспроизведения в обратном направлении и режима увеличения при воспроизведении, однако, снимки отображаются без поворота при воспроизведении в многооконном режиме.
- Фотоснимки, сделанные на другом оборудовании, возможно, не удастся повернуть.

[ОТПЕЧ.ДАТЫ]

Печать такой информации, как дата, на записанных снимках

Нажмите [] для отображения режима меню [ВОСП.] и выберите элемент для установки. (P102)

На записанных снимках можно напечатать дату и время записи, возраст и дату поездки.

Нажмите ▲/▼ для выбора [ОДИН СН.] или [НЕСКОЛ.] и затем нажмите [MENU/SET].

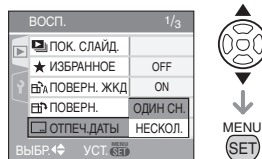

- Печать информации о дате невозможна на следующих снимках:
 - Снимки, записанные без настроек часов
 - Снимки, сделанные при установленном качестве [RAW]
 - Снимки, записанные на другом оборудовании
 - Снимки, на которых уже отмечена дата при помощи параметра [ОТПЕЧ.ДАТЫ]
 - Фильмы
 - Снимки со звуком

■ **Одиночная настройка**

1 Нажмите **◀/▶** для выбора снимка и затем нажмите **▼**.



2 Нажмите **▲/▼/◀/▶** для выбора [ДАТА СЪЕМКИ], [ВОЗРАСТ] или [ДАТА ПОЕЗДКИ] и затем нажмите [MENU/SET] для установки каждого элемента.

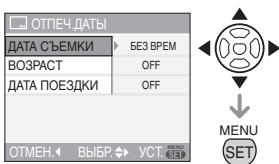

[ДАТА СЪЕМКИ]

[БЕЗ ВРЕМ]	Печать года, месяца и даты.
[СО ВРЕМ.]	Печать года, месяца, дня, часа и минут.

[ВОЗРАСТ] (P69, 70)

Если данный параметр установлен на [ON], отметка о возрасте

указывается на снимках, сделанных при установке камеры на [С ВОЗРАСТОМ].

[ДАТА ПОЕЗДКИ] (P75)

Если данный параметр установлен на [ON], отметка о дате поездки указывается на снимках, сделанных, когда параметр [ДАТА ПОЕЗДКИ] был установлен на [ON].

3 Нажмите [MENU/SET].

- Если параметр [ОТПЕЧ.ДАТЫ] установлен для снимка с размером более [3М], размер снимка становится меньше, как показано ниже.

Формат	Разрешение фотоснимка
4:3	7М / 5М → 3М
3:2	6М → 25М
16:9	55М → 2М

4 Нажмите **▲/▼** для выбора [ДА] или [НЕТ] и затем нажмите [MENU/SET].

(При выборе снимка, записанного с размером [7М], появляется изображенный ниже экран).

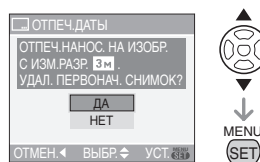

- Если снимок записан с размером [3М] или менее, появляется сообщение [УДАЛИТЬ ПЕРВОНАЧАЛЬНЫЙ СНИМОК?].
- При выборе [ДА] снимок будет перезаписан. Снимки, на которых напечатана отметка даты, не подлежат восстановлению после перезаписи.

- Снимки, на которых напечатана отметка даты, воссоздаются при выборе [НЕТ].
- Если первоначальный снимок защищен, его невозможно перезаписать. Выберите [НЕТ] и воссоздайте снимок, на котором напечатана отметка даты.

5 Чтобы закрыть меню, дважды нажмите [MENU/SET].

- Значок отметки даты [] (A) появляется на экране, если на снимке была проставлена отметка даты.
- Используйте увеличение при воспроизведении (P98) для проверки информации об отмеченной дате (B).

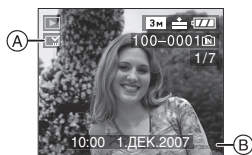

■ Множественная настройка

1 Нажмите ◀/▶ для выбора снимка и затем нажмите ▼ для выбора УСТ./ОТМЕН..

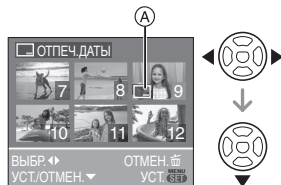

[УСТ.]	Появляется значок [ОТПЕЧ.ДАТЫ] (A).
[ОТМЕН.]	Значок [ОТПЕЧ.ДАТЫ] (A) исчезает.

- Повторите этот шаг.

2 Нажмите [MENU/SET].

- После шага 1 выполните шаг 2 и далее в разделе “Выбор [ОДИН СН.]”



- При печати снимков с проставленной отметкой даты дата будет печататься поверх проставленной даты, если вы установите печать даты в фотоателе или на принтере.

- Рекомендуется устанавливать отметку даты, когда имеется много свободного места во встроенной памяти или на карте.
- Одновременно можно произвести установку на 50 снимках максимум в режиме [НЕСКОЛ.].
- Если выбрано [ДА] во время шага 4, когда снимки, выбранные в [НЕСКОЛ.], включают защищенные снимки, появляется сообщение, и на защищенных снимках можно поставить только отметку с отметкой даты.
- В зависимости от используемого принтера, некоторые символы могут быть обрезаны при печати. Проверьте настройки перед печатью.
- Следующие функции нельзя использовать, если информация о дате была проставлена на снимке:
 - [ОТПЕЧ.ДАТЫ]
 - Установка [ПЕЧ. С ДАТОЙ] для печати DPOF
 - [ИЗМ. РАЗР.]
 - [ПОДРЕЗКА]
 - [ИЗМ. ФОРМАТ]

[DPOF ПЕЧ.]
Выбор печатаемых снимков и количество отпечатков

Для открытия меню [ВОСП.] нажмите [MENU/SET], а затем выберите необходимый параметр. (P102)
 DPOF “Digital Print Order Format” – это система, которая позволяет пользователю выбирать снимки, которые должны быть распечатаны, задавать количество отпечатков для каждого снимка и указывать, печатать или не печатать на снимках дату съемки при печати на DPOF-совместимом фотопринтере или в фотосалоне. Подробную информацию можно получить в фотосалоне.
 Если вы хотите воспользоваться услугами фотосалона для печати снимков, записанных во встроенной памяти, скопируйте снимки на карту (P115) и установите параметры DPOF.

Для выбора [ОДИН СН.], [НЕСКОЛ.] или [ОТМЕН.] нажмите ▲/▼, а затем нажмите [MENU/SET].

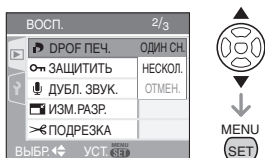

- Если ни для одного из снимков не были заданы параметры DPOF, выбрать [ОТМЕН.] невозможно.

■ Одиночная настройка

1 Для выбора печатаемого снимка нажмите ◀/▶, а затем нажмите ▲/▼ для указания количества отпечатков.

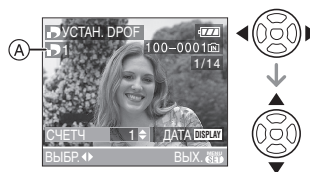

- Отобразится значок количества распечаток [DPOF] (A).
- Количество отпечатков можно задать от 0 до 999. Если количество отпечатков установлено равным [0], настройка печати DPOF отменяется.

2 Чтобы закрыть меню, дважды нажмите [MENU/SET].

■ Множественная настройка

1 Для выбора печатаемого снимка нажмите ◀/▶, а затем нажмите ▲/▼ для указания количества отпечатков.

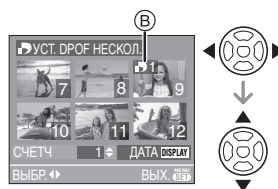

- Отобразится значок количества распечаток [DPOF] (B).
- Повторите вышеупомянутую процедуру (Задать все снимки одновременно невозможно.)
- Количество отпечатков можно задать от 0 до 999. Если количество отпечатков установлено равным [0], настройка печати DPOF отменяется.

2 Чтобы закрыть меню, дважды нажмите [MENU/SET].

■ Для отмены всех настроек

1 Для выбора [ДА] нажмите **▲**, а затем нажмите [MENU/SET].

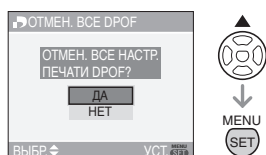

2 Чтобы закрыть меню, нажмите [MENU/SET].

- Если карта не вставлена, настройки печати DPOF снимков во встроенной памяти отменяются. Настройки печати DPOF снимков на карте отменяются при вставке карты.

■ Для печати даты

После задания количества отпечатков установите/отмените печать снимков с датой, нажав [DISPLAY].

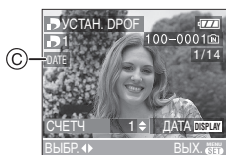

- Отобразится значок распечатки даты [DATE] (C).
- При обращении в фотосалон для распечатки цифровых снимков не забудьте дополнительно заказать распечатку даты, если это необходимо.
- В зависимости от фотосалона или принтера дата может не печататься, даже если печать даты выбрана в настройках. Дополнительную информацию можно получить в фотосалоне или прочесть в руководстве пользователя к принтеру.

- Нельзя установить печать даты, если на снимках была проставлена отметка даты.
- При установке [ОТПЕЧ.ДАТЫ] для снимков с установленной печатью даты, печать даты отменяется.



- DPOF – это аббревиатура от “Digital Print Order Format”. Эта система позволяет записывать информацию о печати на носители информации, а затем использовать записанную информацию в системах, совместимых с DPOF.
- Настройки печати DPOF удобны при распечатке фотографий на принтере с поддержкой стандарта PictBridge (P120). Настройки даты на принтере имеют приоритет по отношению к настройкам на фотокамере. Проверьте настройку печати даты на принтере. (P120)
- При установке настроек DPOF на фотокамере необходимо удалить всю информацию о печати DPOF, внесенную другим оборудованием.
- Если файл не соответствует стандарту DCF “Design rule for Camera File system”, настройки печати DPOF не могут быть установлены.

[ЗАЩИТИТЬ]

On Предотвращение случайного удаления снимков

Для открытия меню [ВОСП.] нажмите [MENU/SET], а затем выберите необходимый параметр. (P102)

Для снимков, которые вы не хотите удалить по ошибке, можно установить защиту.

Для выбора [ОДИН СН.], [НЕСКОЛ.] или [ОТМЕН.] нажмите ▲/▼, а затем нажмите [MENU/SET].

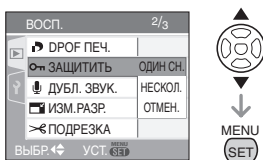

■ Одиночная настройка

1 Для выбора снимка нажмите ◀/▶, а затем для подтверждения/отмены нажмите ▼.



[УСТ.]	Появится значок защиты [🔒] (A).
[ОТМЕН.]	Значок защиты [🔒] (A) исчезнет.

2 Чтобы закрыть меню, дважды нажмите [MENU/SET].

■ Множественная настройка/отмена всех настроек

Выполните те же действия, что и в "[DPOF ПЕЧ.] Выбор печатаемых снимков и количество отпечатков". (P109 до 110)



- При нажатии [MENU/SET] во время отмены защиты, отмена защиты будет остановлена.

- Настройка защиты может не действовать на другой аппаратуре.
- Чтобы стереть защищенные снимки, необходимо сначала отменить настройку защиты.
- При форматировании карты снимки удаляются, даже если они были защищены. (P116)
- Даже если снимки на карте памяти SD или SDHC не защищены, их нельзя удалить, если переключатель защиты карты от записи (🔒) установлен в положение [LOCK].



- Защищенные снимки не позволяют выполнять следующие операции:
 - [ПОВЕРН.]
 - [ДУБЛ. ЗВУК.]

[ДУБЛ. ЗВУК.] Запись звука после съемки

Для открытия меню [ВОСП.] нажмите [MENU/SET], а затем выберите необходимый параметр. (P102)

Звук можно записать после выполнения съемки.

1 Для выбора снимка нажмите ◀/▶, а затем для записи звука нажмите ▼.

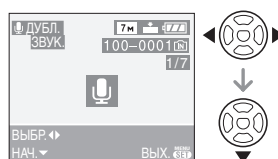

- Если звук уже был записан, появится экран сообщение [ПЕРЕЗАПИСАТЬ ДАННЫЕ ЗВУКА?]. Нажмите ▲ для выбора [ДА], а затем нажмите [MENU/SET] для начала записи звука. (Первоначальный звук будет перезаписан.)
- Дублирование звука может применяться со следующими снимками:
 - Видео
 - Защищенные снимки
 - Снимки, сделанные при установленном качестве [RAW]

2 Для завершения записи нажмите ▼.

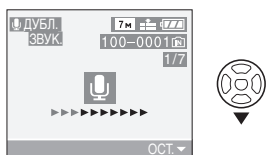

- Если кнопка ▼ не будет нажата в течение примерно 10 секунд, запись звука прекратится автоматически.

3 Чтобы закрыть меню, дважды нажмите [MENU/SET].



- Дублирование звука может работать неправильно со снимками, записанными на другом оборудовании.

[ИЗМ. РАЗР.] Уменьшение размеров снимка

Для открытия меню [ВОСП.] нажмите [MENU/SET], а затем выберите необходимый параметр. (P102)

Эта функция удобна в случае, если необходимо уменьшить размер файла фотоснимка, например, для передачи в электронном сообщении или размещения на веб-сайте.

112

VQT-1B39

1 Для выбора снимка нажмите ◀/▶, а затем нажмите ▼.



- Разрешение следующих снимков не может быть изменено:

Формат	Разрешение фотоснимка
4:3	0.3м
3:2	2.5м
16:9	2м

- Снимки, сделанные при установленном качестве [RAW]
- Видео
- Снимки со звуком
- Анимация
- Снимки с отметкой [ОТПЕЧ.ДАТЫ]

2 Для выбора размера нажмите ◀/▶, а затем нажмите ▼.



- Выводятся разрешения меньше разрешения, с которым снимок был записан.

Формат	Разрешение фотоснимка
4:3	[5м]/[3м]/[2м]/[1м]/[0.3м]
3:2	[2.5м]
16:9	[2м]

- Появляется сообщение [УДАЛИТЬ ПЕРВОНАЧАЛЬНЫЙ СНИМОК?].

3 Для выбора [ДА] или [НЕТ] нажмите ▲/▼, а затем нажмите [MENU/SET].



- При выборе [ДА] снимок будет перезаписан. После перезаписи для снимков с измененным размером восстановить исходный размер нельзя.
- При выборе [НЕТ] снимок с измененным размером сохраняется в виде нового снимка.
- Если первоначальный снимок защищен, его невозможно перезаписать. Выберите [НЕТ] и заново создайте снимок с измененным размером.

4 Чтобы закрыть меню, дважды нажмите [MENU/SET].



- Возможно, не удастся изменить разрешение фотоснимков, сделанных на другом оборудовании.

[ПОДРЕЗКА] Увеличение и подрезка снимка

Для открытия меню [ВОСП.] нажмите [MENU/SET], а затем выберите необходимый параметр. (P102)
Можно увеличить и вырезать наиболее важную часть записанного снимка.

1 Для выбора снимка нажмите ◀/▶, а затем нажмите ▼.

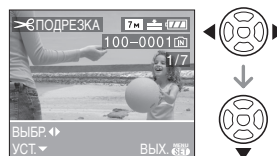

- Следующие снимки не могут быть подрезаны:
 - Снимки, сделанные при установленном качестве [RAW]
 - Видео
 - Снимки со звуком
 - Анимация
 - Снимки с отметкой [ОТПЕЧ.ДАТЫ]

2 Увеличьте или уменьшите участки для подрезки с помощью рычажка трансфокатора.



3 Для перемещения обрезаемого участка снимка нажмите ▲/▼/◀/▶.

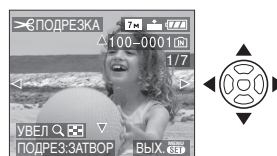

4 Нажмите кнопку затвора.

- Появится сообщение [УДАЛИТЬ ПЕРВОНАЧАЛЬНЫЙ СНИМОК?].

5 Для выбора [ДА] или [НЕТ] нажмите ▲/▼, а затем нажмите [MENU/SET].

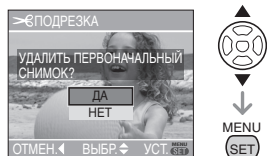

- При выборе [ДА] снимок будет перезаписан. После перезаписи для подрезанных снимков нельзя восстановить исходный снимок.
- При выборе [НЕТ] подрезанный снимок сохраняется в виде нового снимка.
- Если первоначальный снимок защищен, его невозможно перезаписать. Выберите [НЕТ] и заново создайте обрезанный снимок.

6 Чтобы закрыть меню, дважды нажмите [MENU/SET].



- В зависимости от размера вырезанного изображения, размер подрезанного снимка может стать меньше, чем размер первоначального снимка.
- Качество подрезанного снимка ухудшится.
- Фотоснимки, сделанные на другом оборудовании, возможно, не удастся подрезать.

[ИЗМ. ФОРМАТ]

Изменение формата кадра на 16:9

Для открытия меню [ВОСП.] нажмите [MENU/SET], а затем выберите необходимый параметр. (P102)

Снимки сделанные в формате [16:9] можно преобразовать в формат [3:2] или [4:3].

1 Для выбора [3:2] или [4:3] нажмите ▲/▼, а затем нажмите [MENU/SET].



- Нельзя преобразовать следующие снимки.
 - Снимки, сделанные при установленном качестве [RAW]
 - Видео
 - Снимки со звуком
 - Снимки с отметкой [ОТПЕЧ.ДАТЫ]

2 Для выбора снимка нажмите ◀/▶, а затем нажмите ▼.

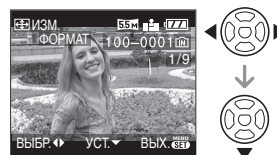

- Если выбран снимок с форматом отличным от [16:9], появится сообщение [НЕЛЬЗЯ УСТАНОВИТЬ ДЛЯ ЭТОГО СНИМКА].

3 Для выбора горизонтальной позиции нажмите ◀/▶, а затем нажмите кнопку затвора.



- Для установки положения рамки у вертикально ориентированных снимков используйте ▲/▼.
- Появляется сообщение [УДАЛИТЬ ПЕРВОНАЧАЛЬНЫЙ СНИМОК?].

4 Для выбора [ДА] или [НЕТ] нажмите ▲/▼, а затем нажмите [MENU/SET].



- Снимок перезаписывается при выборе [ДА]. При преобразовании формата снимка и последующей его перезаписи нельзя восстановить первоначальный снимок.
- Снимок с преобразованным форматом заново создается при выборе [НЕТ].
- Если первоначальный снимок защищен, его невозможно перезаписать. Выберите [НЕТ] и заново создайте снимок с преобразованным форматом.

5 Чтобы закрыть меню, дважды нажмите [MENU/SET].



- После преобразования формата размер снимка может стать большим, чем размер первоначального снимка.
- Если файл не соответствует стандарту DCF, его нельзя преобразовать.

- Снимки, сделанные другой аппаратурой, возможно не удастся преобразовать.

[КОПИЯ]
Копирование изображений

Для открытия меню [ВОСП.] нажмите [MENU/SET], а затем выберите необходимый параметр. (P102)
Существует возможность копирования записанных снимков из встроенной памяти на карту и наоборот.

1 Для выбора направления копирования нажмите ▲/▼, а затем нажмите [MENU/SET].

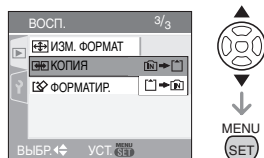

- [IN] → []: Все изображения во встроенной памяти будут одновременно скопированы на карточку. → шаг 3.
- [] → [IN]: Один снимок копируется с карты во встроенную память. → шаг 2.

2 Для выбора снимка нажмите ◀/▶, а затем нажмите ▼.
(Только если выбрано [] → [IN])

3 Для выбора [ДА] нажмите ▲, а затем нажмите [MENU/SET].
(Рисунки показывают вид экрана при копировании снимков со встроенной памяти на карту.)

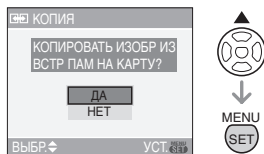

- Сообщение [СКОПИРОВАТЬ ИЗОБР. ВО ВСТР. ПАМЯТЬ?] появляется при копировании снимков с карты во встроенную память.
- При нажатии [MENU/SET] во время копирования снимков из встроенной памяти на карточку копирование прекратится.
- Не выключайте фотокамеру и не выполняйте другие операции до завершения копирования. В противном случае можно повредить или потерять данные во встроенной памяти или на карте.

4 Чтобы закрыть меню, несколько раз нажмите [MENU/SET].

- После завершения копирования данных со встроенной памяти на карту, фотокамера автоматически вернется в режим воспроизведения.



- При копировании данных со встроенной памяти на карту рекомендуется пользоваться картой, объем свободной памяти которой превышает объем встроенной памяти (около 27 МБ).
- Если имя копируемого снимка совпадает с именем уже записанного снимка, снимок скопирован не будет. (P133)
- Копирование может занять продолжительное время.
- Копируются только снимки, сделанные цифровой фотокамерой Panasonic (LUMIX). (Даже если снимки были сделаны фотокамерой Panasonic, некоторые снимки могут не копироваться после их редактирования с помощью компьютера.)

- Настройки DPOF исходных снимков скопированы не будут. После завершения копирования повторно установите настройки DPOF. (P109)



[ФОРМАТИР.]

Инициализация карты

Для открытия меню [ВОСП.] нажмите [MENU/SET], а затем выберите необходимый параметр. (P102)

Как правило, форматировать встроенную память или карту не требуется. Форматируйте их при появлении сообщения [ОШИБКА ВСТР. ПАМЯТИ] или [ОШИБКА КАРТЫ ПАМЯТИ].

Для выбора [ДА] нажмите ▲, а затем нажмите [MENU/SET].

(Рисунок показывает вид экрана при форматировании встроенной памяти.)

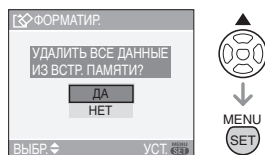

- Если карта не вставлена, форматируется встроенная память. Если карта вставлена, форматируется карта.
- При нажатии [MENU/SET] во время форматирования встроенной памяти, форматирование прекратится. (Тем не менее, все снимки будут удалены.)



- Форматирование удаляет все данные, включая защищенные снимки, без возможности восстановления. Перед форматированием тщательно проверьте данные.
- Если карта была отформатирована с помощью компьютера или другого устройства, повторно отформатируйте ее с помощью фотокамеры.
- При форматировании используйте батарейки с достаточным зарядом (P25) или пользуйтесь сетевым адаптером (DMW-AC7E; не входит в комплект поставки).
- Не выключайте камеру в процессе форматирования.
- Форматирование встроенной памяти может занять больше времени, чем форматирование карты. (Максимальное время около 15 секунд.)
- Если переключатель защиты (A) карты памяти SD или SDHC от записи установлен в положение [LOCK], отформатировать карту невозможно.



- При невозможности форматирования встроенной памяти или карты обратитесь в ближайший сервисный центр.

Подключение к персональному компьютеру



Записанные снимки можно импортировать на компьютер, подключив фотокамеру к компьютеру. Программное обеспечение [LUMIX Simple Viewer] или [PHOTOfunSTUDIO-viewer] (для Windows®), содержащееся на компакт-диске CD-ROM (поставляется), позволяет легко импортировать записанные снимки на ПК, печатать их и пересылать по электронной почте.

При использовании "Windows 98/98SE" установите драйвер USB и затем подключите фотокамеру к компьютеру.

Информацию про программное обеспечение на компакт-диске (входит в комплект поставки) и установке этого программного обеспечения можно прочитать в отдельном руководстве по подключению к ПК.

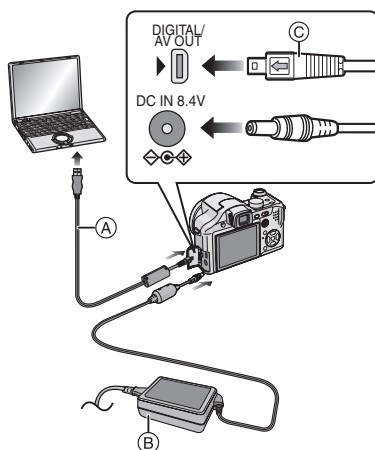

Ⓐ: Кабель USB (поставляется)

Ⓑ: Сетевой адаптер переменного тока (DMW-AC7E; не входит в комплект поставки)

- Используйте батарейки с достаточным зарядом или пользуйтесь сетевым адаптером (DMW-AC7E; не входит в комплект поставки).

- Перед подключением или отключением кабеля сетевого адаптера (DMW-AC7E; не входит в комплект поставки) выключите фотокамеру.

- **Установите камеру в режим, отличный от режима [].**

1 Включите фотокамеру и компьютер.

2 Подключите фотокамеру к компьютеру при помощи кабеля USB Ⓐ (поставляется).

- Подключите кабель USB меткой [←] к метке [→] гнезда [DIGITAL].
- Удерживайте кабель USB за Ⓒ и подключите или отключите кабель без перекоса. (Если кабель USB с усилием вставляется под углом или в неправильной ориентации, можно повредить выводы гнезда и фотокамеру или подключаемое оборудование.)



Ⓓ: Это сообщение появляется при передаче данных.

[Windows]

Диск появится в каталоге [My Computer].

- Если фотокамера впервые подключается к ПК, необходимый драйвер устанавливается автоматически для того, чтобы фотокамера была опознана функцией "Windows Plug and Play". После этого фотокамера появится в виде диска в папке [My Computer].

[Macintosh]

Диск появится на экране.

- При подключении фотокамеры со вставленной картой диск распознается как [LUMIX].
- При подключении фотокамеры со вставленной картой диск распознается как [NO_NAME] или [Untitled].

■ О воспроизведении видео на ПК

Чтобы воспроизвести видеоклипы, снятые при помощи данной камеры, на ПК, воспользуйтесь программой “QuickTime” (для Windows 2000/XP), находящейся на компакт-диске (входит в комплект поставки).

- Если используется “Windows 98/98SE/Me”, загрузите с указанного ниже сайта и установите “QuickTime 6.5.2 for PC”: <http://www.apple.com/support/quicktime/>
- Эта программа входит в стандартный комплект поставки операционной системы “Macintosh OS”.

■ Структура папок

Папки отображаются в виде, представленном на рисунке ниже.

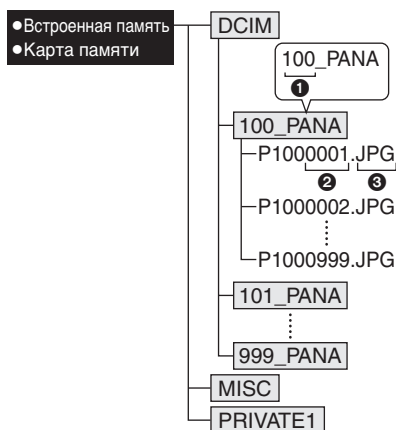

- 1 Номер папки
- 2 Номер файла
- 3 JPG: фотоснимки
MOV: видео

RAW: снимки в формате файлов

RAW

MISC: Папка, содержащая файлы с записанными настройками печати DPOF

PRIVATE1: Файлы записанные в режиме покадровой анимации

- В одной папке могут храниться данные для не более 999 снимков, записанных фотокамерой. Если количество снимков превышает 999, создается новая папка.

- Для сброса нумерации файлов или папок выберите [СБРОС №] в меню [НАСТР.]. (P23)

■ Условия, при которых снимки записываются в новую папку

В следующих случаях снимок записывается не в ту же папку, в которую был записан предыдущий снимок. Снимок записывается в папку с новым номером.

- 1 Если папка с предыдущим снимком содержит снимок с номером файла 999 (например, P1000999.JPG).
- 2 Если карта, на которую был записан предыдущий снимок, содержала папку с номером 100 [например, 100_PANA], затем эта карта была заменена другой картой, на которой также есть папка с номером 100, созданная фотокамерой другого производителя (например, 100XXXXX, где XXXXX – имя производителя), и съемка продолжилась.
- 3 При съемке после выбора [СБРОС №] (P23) в меню [НАСТР.]. (Снимки будут записываться в новую папку с номером, следующим за номером папки, в которую был записан предыдущий снимок. При выборе [СБРОС №] для карты, на которой нет ни папок, ни снимков, например, для только что отформатированной карты, номер папки сбрасывается на 100.)

■ Подключение PTP

При использовании ОС “Windows XP” или “Mac OS X” можно выполнить подключение в режиме PTP, если для

камеры установлен режим [], а затем выполнить подключение к ПК.

- Снимки можно только читать с фотокамеры, их нельзя записывать на карту или удалять.
- Если на карте записаны 1000 или более снимков, они могут не переноситься.



- Пользуйтесь только поставляемым кабелем USB.
- Не отключайте кабель USB, если на экране выводится сообщение [ДОСТУП].
- Если во встроенной памяти или на карте находится много снимков, для их передачи может потребоваться некоторое время.
- Если камера подключена к ПК, правильное воспроизведение фильмов со встроенной памяти или карты невозможно. Импортируйте файлы фильмов на ПК и затем воспроизводите.
- Если при соединении фотокамеры с компьютером разрядятся батарейки, записанные данные могут быть повреждены. При подключении фотокамеры к компьютеру используйте батарейки с достаточным зарядом (P25) или пользуйтесь сетевым адаптером (DMW-AC7E; не входит в комплект поставки).
- Если заряд батареек снизится в процессе обмена данными между фотокамерой и компьютером, загорится индикатор состояния и раздастся предупреждающий звуковой сигнал. В этом случае немедленно прекратите обмен данными с компьютером.
- При подключении камеры к ПК с ОС “Windows 2000” при помощи кабеля подключения USB не заменяйте карту, если камера подключена к ПК. Информация на карте может быть повреждена. При замене карты используйте опцию “Безопасное извлечение устройства” в области уведомлений ПК.**
- Снимки, отредактированные или повернутые при помощи ПК, могут

отображаться в черном-белом цвете в режиме воспроизведения (P37), при воспроизведении в многооконном режиме (P96) и воспроизведении в хронологическом порядке (P97).

- Прочтите руководство пользователя компьютера.
- Если карта не вставлена при подключении фотокамеры к компьютеру, пользователь имеет возможность редактировать или считывать данные снимков, хранящихся во встроенной памяти. Если карта вставлена, редактируются и считываются данные снимков на карте.
- При подключенной фотокамере к компьютеру нельзя переключаться между встроенной памятью и картой. При необходимости такого переключения отсоедините кабель USB, вставьте (или удалите) карту, а затем снова подключите кабель USB к компьютеру.
- Сообщение [ВНОВЬ ПОДКЛЮЧИТЕ ПРИНТЕР.] появляется при изменении положения диска рабочего режима на [] во время подключения камеры к ПК. При подключенном принтере измените режим на режим, отличный от [], а затем убедитесь, что не происходит передача данных. (Во время передачи данных на мониторе ЖКД камеры отображается [ДОСТУП].)

Печать снимков



Подсоединив фотокамеру непосредственно к принтеру с поддержкой PictBridge через кабель USB (поставляется), можно выбрать снимки для распечатки или запустить печать с экрана фотокамеры. Предварительно установите на принтере настройки печати, например,

качество печати. (Прочтите руководство пользователя принтера.)

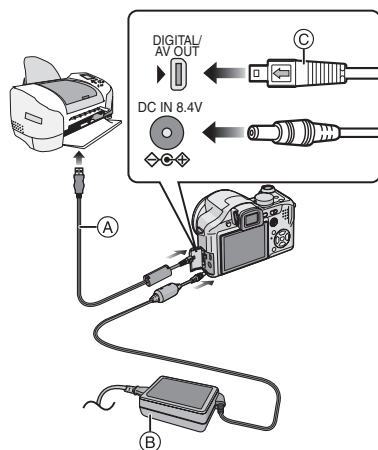



- (A): Кабель USB (поставляется)
- (B): Сетевой адаптер переменного тока (DMW-AC7E; не входит в комплект поставки)

- Печать отдельных снимков может занять продолжительное время. При подключении фотокамеры к принтеру используйте аккумуляторы с достаточным зарядом (P25) или пользуйтесь сетевым адаптером (DMW-AC7E; не входит в комплект поставки).
- Перед подключением или отключением кабеля сетевого адаптера (DMW-AC7E; не входит в комплект поставки) выключите фотокамеру.



1 Включите фотокамеру и принтер.

2 Установите диск рабочего режима на [].

3 Подключите фотокамеру к принтеру при помощи кабеля USB (A) (поставляется).

- Подключите кабель USB меткой [] к метке [] гнезда [DIGITAL].
- Удерживайте кабель USB за (C) и подключите или отключите кабель без перекоса.



- Если диск рабочего режима не установлен на [] во время подключения камеры к ПК, отсоедините кабель USB, установите диск рабочего режима на [], а затем снова подсоедините кабель USB. (В зависимости от принтера, может потребоваться выключение с повторным включением).
- Пользуйтесь только поставляемым кабелем USB.
- Если карта не вставлена при подключении фотокамеры к компьютеру, пользователь имеет возможность редактировать или считывать данные снимков, хранящихся во встроенной памяти. Если карта вставлена, редактируются и считываются данные снимков на карте.
- При подключенной фотокамере к принтеру нельзя переключаться между встроенной памятью фотокамеры и картой. При необходимости такого переключения отсоедините кабель USB, вставьте (или удалите) карту, а затем снова подключите кабель USB к принтеру.
- Если требуется напечатать возраст в [РЕБЕНОК1]/[РЕБЕНОК2] (P69) или [ДОМ.ЖИВОТНОЕ] (P70) в режиме сцены или количество дней, прошедших с даты отъезда, в [ДАТА ПОЕЗДКИ] (P75), используйте программное обеспечение [LUMIX Simple Viewer] либо [PHOTOfunSTUDIO-viewer-], которое находится на компакт-диске (входит в комплект поставки), и осуществляйте печать с ПК. Соответствующую информацию можно прочитать в отдельном руководстве по подключению к ПК.

- Более подробную информацию о принтерах с поддержкой PictBridge можно получить у вашего дилера.

■ Выбор и печать одного снимка

1 Для выбора снимка нажмите ◀/▶, а затем нажмите [MENU/SET].

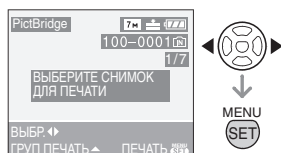

- Сообщение исчезнет приблизительно через 2 секунды.

2 Нажмите ▲ для выбора [ЗАПУСК ПЕЧ.] и затем нажмите [MENU/SET].

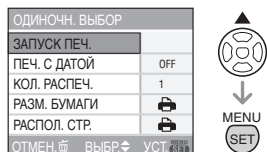

- Для прерывания процесса печати нажмите [MENU/SET].

3 После печати отсоедините кабель USB.

■ Выбор и печать нескольких снимков

1 Нажмите ▲.

2 Переместите ▲/▼ для выбора элемента, затем нажмите [MENU/SET].

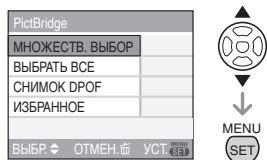

[МНОЖЕСТВ. ВЫБОР]	Несколько снимков печатаются одновременно. • После выбора [МНОЖЕСТВ. ВЫБОР] нажмите ◀/▶ для выбора снимков для печати, а затем нажмите ▼. На снимках, предназначенных для печати, появится значок [🖨️]. (Нажмите ▼ снова для отмены установки.) После завершения установки нажмите [MENU/SET].
[ВЫБРАТЬ ВСЕ]	Печать всех сохраненных снимков.
[СНИМОК DPOF]	Печать только снимков, установленных на [DPOF]. (P109)
[ИЗБРАННОЕ]*	Печать только снимков, отмеченных как "избранное". (P104)

*Появляется только в случае, если [ИЗБРАННОЕ] (P104) находится в положении [ON]. (Однако если [★] не отображается ни для одного из снимков, его нельзя выбрать, даже если [ИЗБРАННОЕ] находится в положении [ON].)

3 Нажмите ▲ для выбора [ЗАПУСК ПЕЧ.] и затем нажмите [MENU/SET].

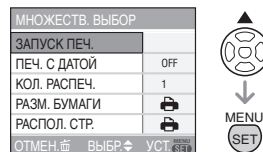

- Элементы [ПЕЧ. С ДАТОЙ] и [КОЛ. РАСПЕЧ.] не отображаются при установке [СНИМОК DPOF].
- Настройки DPOF отображаются при выборе [СНИМОК DPOF]. Если выбраны настройки DPOF, прочтите информацию на P109 и установите их.
- Для отмены печати нажмите [MENU/SET].
- При выборе [МНОЖЕСТВ. ВЫБОР], [ВЫБРАТЬ ВСЕ] или [ИЗБРАННОЕ] появляется экран подтверждения печати. Выберите [ДА] и напечатайте снимки.
- Сообщение [ПЕЧАТЬ ## СНИМКА(ОВ). ХОТИТЕ ПРОДОЛЖИТЬ ?] появляется на экране подтверждения печати, если количество отпечатков превышает 1000.

4 После печати отсоедините кабель USB.

■ Установка печати даты, количества отпечатков, размера бумаги и макета страницы.

Выберите и установите все параметры на шаге 3.

- Параметры, которые не поддерживаются принтером, отображаются серым цветом и не могут быть выбраны.
- Для распечатки снимков на бумаге, размер или макет которой не поддерживается фотокамерой, установите [РАЗМ. БУМАГИ] или [РАСПОЛ. СТР.] в  и задайте размер бумаги или макет на принтере. (Подробная информация приводится в руководстве пользователя принтера.)

• [ПЕЧ. С ДАТОЙ]

[OFF] (ВЫКЛ)	Дата не распечатывается.
[ON] (ВКЛ)	Дата распечатывается.

- Если принтер не поддерживает печать даты, дата не может быть распечатана на снимке.

• [КОЛ. РАСПЕЧ.]

Задайте количество отпечатков.

- Можно установить количество отпечатков до 999.

• [РАЗМ. БУМАГИ]





(Размеры бумаги, которые могут быть установлены на фотокамере)
Размер бумаги указан на страницах 1/2 и 2/2. Для выбора нажмите ▼.

1/2	
	Преимущество имеют настройки на принтере.
[L/3.5"×5"]	89 мм×127 мм
[2L/5"×7"]	127 мм×178 мм
[POSTCARD] (ОТКРЫТКА)	100 мм×148 мм
[A4]	210 мм×297 мм
2/2*	
[CARD SIZE] (КАРТОЧКА)	54 мм×85,6 мм
[10×15cm]	100 мм×150 мм
[4"×6"]	101,6 мм×152,4 мм
[8"×10"]	203,2 мм×254 мм
[LETTER] (ПИСЬМО)	216 мм×279,4 мм

*Эти пункты не могут быть отображены, если принтер не поддерживает размеры бумаги.

• [РАСПОЛ. СТР.]

(Макеты для печати, которые могут быть заданы на этой фотокамере)

	Преимущество имеют настройки на принтере.
	1 снимок без рамки на 1 странице
	1 снимок с рамкой на 1 странице
	2 снимка на 1 странице
	4 снимка на 1 странице

- Если принтер не поддерживает макет страницы, параметр не может быть выбран.

■ Предварительная настройка печати даты при печати DPOF

Печать даты при печати DPOF рекомендуется устанавливать заранее с помощью [DPOF ПЕЧ.] (P110), если принтер поддерживает печать даты. При выборе [СНИМОК DPOF] начинается печать и будет печататься дата съемки.

■ Печать макетов

● При печати одного и того же снимка на 1 листе бумаги

Например, если один и тот же снимок нужно распечатать 4 раза на 1 листе бумаги, установите [РАСПОЛ. СТР.] на [], а затем установите [КОЛ. РАСПЕЧ.] на 4 для снимка, который нужно распечатать.

● Печать разных фотоснимков на 1 листе бумаги

Например, если на 1 листе бумаги нужно распечатать 4 разных снимка, установите [РАСПОЛ. СТР.] на [], а затем установите [СЧЕТЧ.] в [DPOF ПЕЧ.] (P109) равным 1 для каждого из 4 снимков.



- Не отсоединяйте кабель USB, если на экране отображается значок предупреждения отсоединения кабеля []. (Значок может и не отображаться, это зависит от принтера.)
- Если заряд батареек снизится в процессе обмена данными между фотокамерой и принтером, загорится индикатор состояния и раздастся предупреждающий звуковой сигнал. Если это произошло во время печати, нажмите [MENU/SET] и немедленно прекратите печать. В противном случае отсоедините кабель USB.
- Если во время печати индикатор [●] горит оранжевым цветом, фотокамера

получает от принтера сообщение об ошибке. После завершения печати убедитесь в работоспособности принтера.

- При большом общем количестве отпечатков DPOF или большом количестве снимков DPOF снимки могут печататься несколько раз. Указываемое количество оставшихся снимков может отличаться от заданного количества. Это не неисправность.
- При печати даты настройки принтера имеют приоритет по отношению к настройкам фотокамеры. Проверьте настройку печати даты на принтере.
- Сообщение [РЕЖИМ USB ИЗМЕНЕН. ВЫНЬТЕ КАБЕЛЬ USB.] появляется при установке диска рабочего режима в режим, отличный от [], когда камера подключена к принтеру. Установите диск рабочего режима на [] снова, затем отсоедините кабель USB. Если это произойдет во время печати, остановите печать, а затем отсоедините кабель USB.
- Если принтер не поддерживает печать файлов RAW, печатается изображение в формате JPEG, записываемое одновременно. Если одновременно изображение в формате JPEG не записывалось, печать может оказаться невозможной.

Воспроизведение фотоснимков на экране телевизора



■ Воспроизведение фотоснимков при помощи кабеля AV (поставляется)

- Установите параметр [ФОРМАТ ТВ]. (P24)
- Выключите фотокамеру и телевизор.

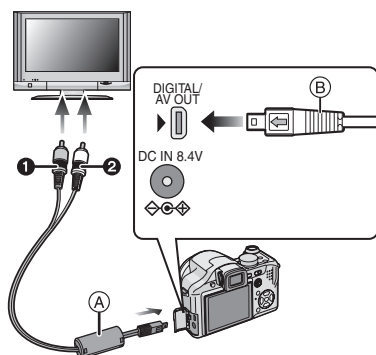

1 Подключите кабель AV (A) (поставляется) к разъему [AV OUT] фотокамеры.

- Подключите кабель AV меткой [←] к метке [▶] гнезда [AV OUT].
- Удерживайте кабель AV за (B) и подключите или отключите кабель без перекаса.

2 Подключите кабель AV к разъемам видеовхода и аудиовхода на телевизоре.

- 1 Желтый: к разъему видеовхода
- 2 Белый: к разъему аудиовхода

3 Включите телевизор и выберите внешний вход.

4 Включите фотокамеру.



- В зависимости от настройки формата кадра, сверху и снизу или слева и справа снимков могут отображаться черные полосы.
- Не использовать любые другие кабели AV, за исключением поставляемого.
- Звук воспроизводится в моно режиме.
- Прочтите руководство пользователя телевизора.
- При воспроизведении вертикальных изображений они могут быть смазанными.
- Установив [ВИДЕО ВЫХ.] в меню [НАСТР.] можно просматривать на телевизоре изображения в других странах (регионах), которые используют системы NTSC или PAL.

■ Воспроизведение фотоснимков на телевизоре с гнездом для карты памяти SD

Карта памяти SD с записанными снимками может воспроизводиться на телевизорах с гнездом для карты памяти SD.



- Если данная модель телевизора не поддерживает воспроизведение карт памяти SDHC, их воспроизведение невозможно.
- В зависимости от модели телевизора, изображения могут не отображаться в полноэкранном режиме.
- Видео не воспроизводится. Для воспроизведения видео подключите фотокамеру к телевизору с помощью кабеля AV (поставляется).
- Возможно окажется невозможным воспроизведение карточек MultiMediaCards.

Использование защитного устройства MC/фильтра ND

Защитное устройство MC (DMW-LMC52; поставляется отдельно) это прозрачный фильтр, который не влияет ни на цвета ни на количество проходящего света, поэтому его можно использовать для защиты объектива при любых обстоятельствах.

Фильтр ND (DMW-LND52; поставляется отдельно) уменьшает количество проходящего света приблизительно до 1/8 (это соответствует изменению настройки диафрагмы на 3 деления) но не оказывает влияние на баланс цветов.

1 Присоедините переходник бленды.

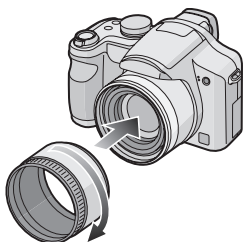

2 Присоедините защитное устройство MC ① или фильтр ND ②.

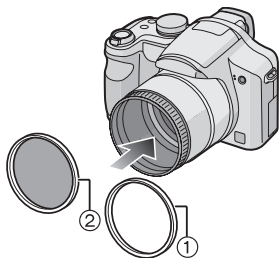

- Невозможно одновременно присоединить защитное устройство MC и фильтр ND.
- Если при прикреплении защитного устройства MC/фильтра ND слишком сильно затянуть винты, снять их может быть невозможно. Не затягивайте винты слишком сильно.
- Не перетягивайте защитное устройство MC и фильтр ND.
- При съемке со вспышкой при использовании защитного устройства MC или фильтра ND возможно возникновение эффекта виньетирования.
- Если уронить защитное устройство MC или фильтр ND, они могут разрушиться. Соблюдайте осторожность, чтобы не уронить их при присоединении к фотокамере.
- При установленном защитном устройстве MC и фильтре ND можно присоединить бленду.
- Присоединить преобразующий объектив или объектив для макро съемки к переходнику бленды невозможно.
- Для присоединения преобразующего объектива и макро-объектива необходим переходник (DMW-LA2; поставляется отдельно).
- MC=“Multi-coated” – многослойный ND=“Neutral Density” – нейтральная плотность

Вид экрана

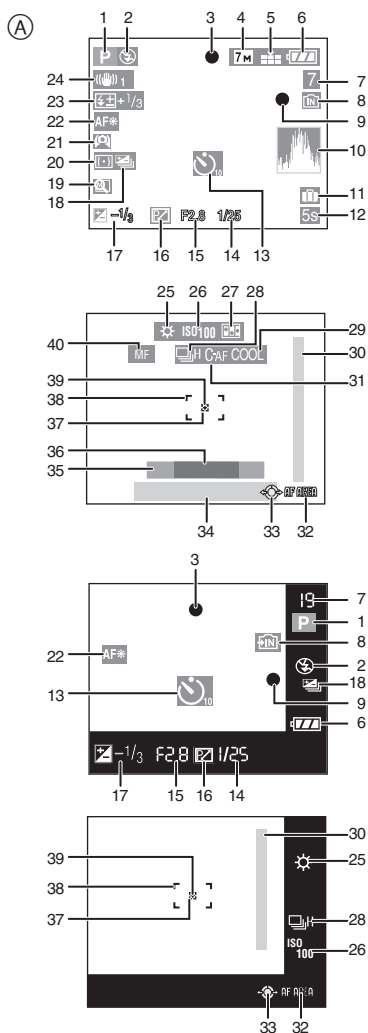

При записи

- 1 Режим записи
- 2 Режим вспышки (P44)

- 3 Фокус (P27)
- 4 Разрешение фотоснимка (P84)
- 5 Качество (P84)
В режиме видео (P73)
30FPS_VGA / 10FPS_VGA / 30FPS_QVGA / 10FPS_QVGA / 80FPS_16:9 / 10FPS_16:9
[📷]: Индикатор предупреждения о дрожании (P29)
- 6 Индикатор оставшегося заряда аккумулятора (P25)
- 7 Количество записываемых снимков/Доступное время записи
В режиме видео (P73)
e.g.: R1h20m30s
- 8 Встроенная память (P16, 26)
[📷]: Карта (P16, 26)
- 9 Состояние записи
- 10 Столчатая диаграмма (P41)
- 11 Дата поездки (P75)
- 12 Оставшееся время записи (P73)
- 13 Режим автоматического таймера (P48)
- 14 Скорость затвора (P27)
[ISO]: Интеллектуальное управление светочувствительностью ISO (P55)
- 15 Показатель диафрагмы (P27)
- 16 Изменение программы (P29)
- 17 Компенсация экспозиции (P50)
- 18 Автоматическая настройка значений экспозиции (P51)
- 19 Возобновление масштабирования (P33)
[📷]/[📷]/[0]: Преобразующие объективы (P93)
- 20 Режим измерения (P86)
- 21 режим верхнего ракурса (P42)
[*]: ЖКД повышенной яркости (P42)

- 22 Вспомогательная лампочка автофокусировки (P89)
TELE : Теле-макро (P57)
- 23 Регулировка мощности вспышки (P47)
- 24 Оптический стабилизатор изображения (P52)
- 25 Баланс белого (P80)
 точная настройка баланса белого (P82)
- 26 Светочувствительность ISO (P83)
ISO MAX 400 / ISO MIN 800 / ISO MAX 1250 : Ограничение светочувствительности ISO (P55)
- 27 Анимация (P91)
- 28 Серийная съемка (P53)
U : Запись звука (P73, 86)
- 29 Режим цветового эффекта (P90)
- 30 Диапазон фокусировки (P61)
- 31 Непрерывная автофокусировка (P89)
- 32 Выбор зоны автофокусировки (P88)
 Работа в режиме ручной фокусировки (P61)
- 33 Работа джойстика (P29, 37, 58, 59)
- 34 Текущая дата и время/
✉ : Установка пункта назначения поездки (P77)
 • Текущая дата и время выводятся примерно на 5 секунд при включении фотокамеры, при настройке часов и после переключения из режима воспроизведения в режим записи.
 Увеличение (P33)/Дополнительное оптическое увеличение (P34)/
 Цифровое увеличение (P34)
12.7 W T 1 X
- 35 Возраст (P69)
 • Этот символ отображается приблизительно в течение 5 секунд, если камера включена в режиме сцены

[РЕБЕНОК1]/[РЕБЕНОК2] или [ДОМ.ЖИВОТНОЕ].

- 36 Количество дней, прошедших с даты начала поездки (P75)
 • Этот символ отображается в течение приблизительно 5 секунд при включении камеры, установке даты отъезда и т.п.
- 37 Точная автофокусировка (P87)
- 38 Участок автофокусировки (P27)
- 39 Точное измерение (P86)
- 40 Ручная фокусировка (P61)
AF : Макро АФ (P56)

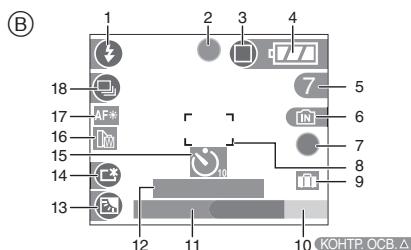

Ⓑ Запись в простом режиме

- 1 Режим вспышки (P44)
- 2 Фокусировка (P27)
- 3 Режим снимка (P30)
📷 : Индикатор предупреждения о дрожании (P29)
- 4 Индикатор батарей (P25)
- 5 Количество записываемых снимков
- 6 Встроенная память (P16, 26)
📄 : Карта (P16, 26)
- 7 Состояние записи
- 8 Участок автофокусировки (P27)
- 9 Дата поездки (P75)
- 10 Работа в режиме компенсации контрового света (P32)

- 11 Текущая дата и время
Эта информация отображается на протяжении примерно 5 секунд при включении камеры, после настройки часов и после переключения из режима воспроизведения в простой режим.

Увеличение (P33)/Дополнительное оптическое увеличение (P34)



- 12 Количество дней, прошедших с даты начала поездки (P75)
- 13 Компенсация контрового света (P32)
- 14 ЖКД повышенной яркости (P42)
- 15 Режим автоматического таймера (P48)
- 16 Преобразовательный объектив (P93)
: Возобновление масштабирования (P33)
- 17 Вспомогательная лампочка автофокусировки (P89)
: Теле-макро (P57)
- 18 Серийная съемка (P53)

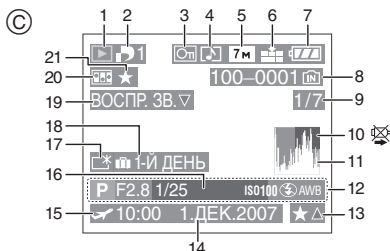

© При воспроизведении

- 1 Режим воспроизведения (P37)
- 2 Количество отпечатков DPOF (P109)
- 3 Защищенный снимок (P110)
- 4 Снимок со звуком/видеокадры (P99)
- 5 Размер снимка (P84)

- 6 Качество (P84)

В режиме видео (P99)



В простом режиме (P30)

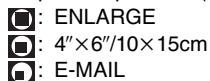

- 7 Индикатор батарей (P25)
- 8 Папка/Номер файла (P119)
Встроенная память (P16)
: Карта (P16)
- 9 Номер снимка/Всего снимков
- 10 Индикатор предупреждения отсоединения кабеля (P124)
 • Этот значок отображается при печати с помощью принтера, поддерживающего PictBridge. (В зависимости от принтера значок может не появляться.)

Время записи видеокадров (P99):



- 11 Гистограмма (P41)
- 12 Информация о записи
- 13 Настройки избранного (P104)/
Прошедшее время воспроизведения (P99):
- 14 Записанные дата и время
- 15 Установка пункта назначения поездки (P77)
- 16 Возраст (P69)
- 17 ЖКД повышенной яркости (P42)
- 18 Количество дней, прошедших с даты начала поездки (P75)
- 19 Воспроизведение звука (P99)
 : В режиме видео (P99)
- 20 Покадровая анимация (P91)
- 21 Избранное (P104)

Предосторожности при использовании фотокамеры

■ Оптимальное использование фотокамеры

Не роняйте и не ударяйте камеру, а так же не подвергайте ее воздействию большого давления.

- Не роняйте и не ударяйте сумку в которую вы положили фотокамеру, поскольку это может привести к сильному сотрясению камеры.
- Сильный удар может привести к поломке объектива и вызвать неисправность фотокамеры.

Держать фотокамеру как можно дальше от намагниченного оборудования (например, микроволновой печи, телевизора, оборудования для видеоигр и т. п.).

- При использовании фотокамеры на телевизоре или вблизи него снимки и звуки могут искажаться под действием электромагнитных волн.
- Не пользоваться фотокамерой вблизи сотового телефона, так как он может вызвать помехи, отрицательно влияющие на снимки и звук.
- Записанные данные могут быть заперчены или снимки могут быть искажены под действием сильных магнитных полей, создаваемых динамиками или крупными двигателями.
- Электромагнитное излучение, создаваемое микропроцессорами, может отрицательно влиять на фотокамеру, вызывая искажения снимков и звука.
- Если фотокамера работает со сбоями под влиянием намагниченного оборудования, следует отключить ее и вынуть аккумулятор или отсоединить адаптер пер. тока (DMW-AC7E); не входит в комплект поставки), затем снова подсоединить аккумулятор или адаптер перем. тока и включить фотокамеру.

Не пользоваться фотокамерой возле радиопередатчиков или высоковольтных линий.

- Если производить съемку возле радиопередатчиков или высоковольтных линий, качество снимков или звука может от этого значительно пострадать.

Пользуйтесь только поставляемыми шнурами и кабелями. При использовании принадлежностей, которые не входят в комплект поставки, пользуйтесь шнурами и кабелями, поставляемыми с принадлежностями.

Не удлиняйте шнуры и кабели.

Не допускайте попадания на фотокамеру инсектицидов и летучих химических веществ.

- Такие химические вещества при попадании на фотокамеру могут вызывать деформацию корпуса и отслаивание отделки поверхности.
- Не допускайте длительного контакта резиновых или пластиковых материалов с фотокамерой.

Не применяйте бензин, растворитель или спирт для чистки фотокамеры.

- Перед чисткой камеры выньте из нее батарейки или отсоедините сетевой адаптер переменного тока (DMW-AC7E; не входит в комплект поставки) из электрической розетки.
- Корпус фотокамеры может деформироваться, а отделка на поверхности может начать отслаиваться.
- Протирайте фотокамеру сухой мягкой тканью.
- Для удаления пыли и отпечатков пальцев используйте сухую мягкую ткань.
- Не используйте кухонные чистящие средства, а также ткань, обработанную химическими веществами.
- В случае попадания на камеру дождевой воды или других капель

воды, воспользуйтесь сухой тканью, чтобы осторожно протереть корпус камеры.

■ Информация о мониторе ЖКД/Видеоискателе

- **Нельзя сильно надавливать на ЖК дисплей. Это может повлечь за собой искажение цветов на дисплее и нарушение его нормальной работы.**
- При больших перепадах температуры на поверхности ЖК дисплея может конденсироваться влага. Удалять конденсат следует мягкой сухой тканью.
- Изображение, появляющееся на ЖК дисплее/видеоискателе при включении холодной камеры, вначале несколько темнее обычного. При увеличении температуры внутри камеры яркость изображения восстанавливается.

Для производства экрана монитора ЖКД/видеоискателя используется чрезвычайно точная технология. Тем не менее, на экране могут быть видны в небольшом количестве черные или яркие цветные точки (красные, синие или зеленые). Это не является неисправностью. На экране ЖК дисплея/видеоискателя находится более чем 99,99% рабочих пикселей и не более, чем 0,01% нерабочих (полностью потухших или негаснущих). Эти точки не записываются при сохранении снимка в памяти камеры или на карте памяти.

■ Информация об объективе

- Нельзя сильно нажимать на объектив.
- Не направляйте длительное время объектив на солнце. Это может привести к неисправности камеры. Также соблюдайте осторожность, оставляя камеру вне помещения или вблизи окна.

- В случае попадания на поверхность объектива грязи (воды, масла, отпечатков пальцев и т. д.) качество снимка может ухудшиться. Следует осторожно вытереть поверхность объектива мягкой сухой тканью перед съемкой.

■ Карта

Не оставляйте карту в местах с высокой температурой, в местах, подверженных влиянию электромагнитных волн или статического электричества, или под прямыми солнечными лучами. Не изгибайте и не бросайте карту.

- Карта может быть повреждена или записанное на нее содержимое может быть повреждено или стерто.
- После использования и при хранении или переноске карты положите ее в футляр для карты или в чехол.
- Не допускайте попадания грязи, пыли или воды на разъемы на обратной стороне карты. Не прикасайтесь к разъемам пальцами.

■ Батарейки

Данный аккумулятор является литиево-ионным аккумулятором. Его способность генерировать питание основывается на химической реакции, происходящей внутри него. Эта реакция подвержена влиянию окружающей температуры и влажности и, если температура слишком высокая или слишком низкая, то рабочее время аккумулятора сокращается.

Если вы случайно уронили батарейку, проверьте, не деформировались ли корпус и полюса.

- Использование деформированных батареек в фотокамере может повредить фотокамеру.

Носите с собой запасные заряженные батарейки.

- Учтите, что срок службы батареек сокращается при низкой температуре, например на лыжных трассах.
- Не забудьте взять с собой в поездку зарядное устройство (поставляется в комплекте). Тогда вы сможете заряжать аккумулятор во время поездки.

Утилизация отработанных батареек.

- Батарейки имеют ограниченный срок службы.
- Не бросайте батарейки в огонь, так как они могут взорваться.

Не допускайте контакта полюсов батареек с металлическими предметами (например, ожерельями, шпильками для волос и т.п.).

- Это может привести к короткому замыканию, выделению тепла и, как следствие, ожогам при контакте с батарейками.

■ Зарядное устройство

- При использовании зарядного устройства вблизи радиоприемника радиоприем может ухудшаться. Располагайте зарядное устройство на расстоянии не менее 1 м от радиоприемника.
- При работе зарядного устройства может быть слышно жужжание. Это не неисправность.
- После использования не забудьте отключить кабель сетевого адаптера переменного тока от электрической розетки. (Включенное в розетку зарядное устройство потребляет небольшой ток.)
- Держите клеммы зарядного устройства и аккумуляторов чистыми.

■ Если камера длительное время не используется

- Следует хранить аккумулятор в сухом прохладном месте с относительно устойчивой температурой. [Рекомендуемая температура: от 15 °C до 25 °C,

Рекомендуемая влажность: от 40% до 60%]

- Всегда вынимайте батарейки и карту памяти из камеры.
- Если батарейки остаются внутри камеры, они разряжаются, даже если она выключена. При длительном хранении батареек внутри камеры они могут разрядиться настолько, что станут непригодными даже после подзарядки.
- При длительном хранении аккумуляторных батареек рекомендуется заряжать их один раз в год. После полной разрядки аккумуляторов выньте их из камеры и храните отдельно от камеры.
- При хранении камеры в шкафу или ящике рекомендуется помещать ее совместно с влагопоглотителем (силикагель).
- Если камера не использовалась на протяжении длительного времени, перед съемкой необходимо проверить все ее компоненты.

Сообщения

В некоторых случаях на экран выводятся запросы подтверждения и сообщения об ошибках.

В качестве примеров ниже описаны основные сообщения.

[ДАННАЯ КАРТА ПАМЯТИ ЗАБЛОКИРОВАНА]

Переключатели защиты карт памяти SD или SDHC перемещаются в положение [LOCK]. Для разблокировки переместите переключатель в обратное положение. (P16, 111, 116)

[НЕТ СНИМКОВ ДЛЯ ВОСПРОИЗВ.]

Запишите снимок или вставьте карту с записанным снимком и просмотрите его.

[ЭТОТ СНИМОК ЗАЩИЩЕН]

Удалите или перезапишите снимок после отмены установки защиты. (P110)

**[ЭТОТ СНИМКОК НЕЛЬЗЯ УДАЛИТЬ]/
[НЕКОТОРЫЕ СНИМКИ НЕЛЬЗЯ
УДАЛИТЬ]**

Снимки не соответствующие стандарту DCF нельзя удалить. Для удаления отдельных фотоснимков отформатируйте карту, предварительно скопировав нужные данные на компьютер или другое устройство. (P116)

**[НЕЛЬЗЯ ВЫБРАТЬ ДРУГИЕ СНИМКИ
ДЛЯ УДАЛЕНИЯ]**

Превышено количество снимков, которое можно задать одновременно с помощью [НЕСКОЛ.] в [ОТПЕЧ.ДАТЫ] или [УДАЛ. НЕСКОЛЬКО].

Удалите снимки с заданной установкой либо проставьте на них отметку даты, а затем повторите операцию для оставшихся снимков.

Выбрано более 999 избранных фотоснимков.

**[НЕЛЬЗЯ УСТАНОВИТЬ ДЛЯ ЭТОГО
СНИМКА]**

Печать DPOF не может быть задана для снимков, не соответствующих стандарту DCF.

**[НЕДОСТАТОЧНО МЕСТА ВО ВСТР.
ПАМЯТИ]/[НА КАРТЕ НЕДОСТАТОЧНО
ПАМЯТИ]**

Во встроенной памяти или на карте нет свободного места.

- При копировании фотоснимков со встроенной памяти на карту (групповое копирование) снимки копируются до заполнения карты.

**[НЕ ВСЕ ИЗОБР. МОГУТ БЫТЬ
СКОПИРОВАНЫ]/[НЕВОЗМОЖНО
ЗАВЕРШИТЬ КОПИРОВАНИЕ]**

Следующие фотоснимки нельзя скопировать.

- Фотоснимок с таким же именем уже существует на получателе.
- Файлы не соответствуют стандарту DCF.

Более того, могут не копироваться снимки, записанные или отредактированные другим оборудованием.

**[ОШИБКА ВСТР. ПАМЯТИ
ФОРМАТ-ТЬ ВСТР ПАМ?]**

Это сообщение будет отображаться при форматировании встроенной памяти с помощью компьютера. Повторно отформатируйте встроенную память (P116). Данные, хранящиеся во встроенной памяти, будут удалены.

**[ОШИБКА КАРТЫ ПАМЯТИ
ФОРМАТИРОВАТЬ ЭТУ КАРТУ?]**

Формат карты не распознается фотокамерой. Отформатируйте карту с помощью фотокамеры, предварительно скопировав нужные данные на компьютер или другое устройство (P116).

**[ВЫКЛЮЧИТЕ ФОТОКАМЕРУ И
СНОВА ВКЛЮЧИТЕ ЕЕ]**

Данное сообщение появляется, когда фотокамера работает неправильно. Выключите фотокамеру и снова включите. Если сообщение не пропадает, обратитесь в ваш дилеру или в ближайший сервисный центр.

[ОШИБКА ПАРАМЕТРА КАРТЫ ПАМЯТИ]

- Используйте карту, совместимую с данной камерой. (P4, 16)
- При использовании карт емкостью 4 ГБ или более можно использовать только карту памяти SDHC.

**[ОШИБКА КАРТЫ ПАМЯТИ
ПРОВЕРЬТЕ КАРТУ]**

- При обращении к карте произошла ошибка. Снова вставьте карту.

**[ОШИБКА СЧИТ.
ПРОВЕРЬТЭ КАРТУ]**

Произошла ошибка при считывании данных. Установите карту снова. Убедитесь, что карта установлена правильно и повторите воспроизведение.

[ОШИБКА ЗАП. ПРОВЕРЬТЕ КАРТУ]

При записи данных произошла ошибка. Выключите фотокамеру и выньте карту. Вставьте карту и снова включите камеру. Для предотвращения повреждений карты перед тем как вынимать или устанавливать карту убедитесь, что камера отключена.

[ЗАПИСЬ ДВИЖ. ИЗОБР. ОТМЕНЕНА ИЗ-ЗА ОГРАНИЧЕНИЙ СКОРОСТИ ЗАПИСИ НА КАРТУ]

- При выборе качества видео [30fpsVGA] или [30fps16:9] рекомендуется пользоваться высокоскоростными картами памяти SD со значением "10MB/s" или большим, указанным на упаковке.
- Запись видеокладов может внезапно прерваться — это зависит от типа карты памяти SD или SDHC.

[НЕВОЗМОЖНО СОЗДАТЬ ПАПКУ]

Каталог нельзя создать, поскольку не осталось свободных номеров для каталогов. (P119)

Отформатируйте карту, предварительно скопировав нужные данные на компьютер или другое устройство.

(P116) При выборе [СБРОС №] в меню [НАСТР.] после форматирования номер папки сбрасывается на 100. (P23)

[ОТОБРАЖЕНИЕ СНИМКА ДЛЯ 4:3 ТВ]/[ОТОБРАЖЕНИЕ СНИМКА ДЛЯ 16:9 ТВ]

- AV кабель подключен к камере. Нажмите [MENU/SET], если хотите сразу удалить это сообщение.
- Выберите [ФОРМАТ ТВ] в меню [НАСТР.] для изменения телевизионного формата. (P24)
- Это сообщение также появляется, если кабель USB подключен только к камере. В таком случае присоедините другой конец кабеля USB к ПК или принтеру. (P118, 120)

[ВНОВЬ ПОДКЛЮЧИТЕ ПРИНТЕР.]

Данное сообщение отображается при установке переключателя режимов на 134

VQT1B39

режим печати [] во время подключения данного устройства к ПК. При подключенном принтере измените режим на режим, отличный от [], а затем убедитесь, что не происходит передача данных. (Во время передачи данных на мониторе ЖКД и видеоискателе появляется [ДОСТУП].)

[РЕЖИМ USB ИЗМЕНЕН. ВЫНЬТЕ КАБЕЛЬ USB.]

Данное сообщение отображается при установке переключателя режимов в положение, отличное от режима печати [] во время подключения данного устройства к ПК.

Вновь установите переключатель режимов в положение [] и затем отсоедините кабель USB. Если осуществляется печать, остановите печать и затем отсоедините кабель USB

Устранение неисправностей

Проблема может исчезнуть при возвращении настроек меню в их исходные значения на момент покупки фотокамеры.

Выберите [СБРОС] в меню [НАСТР.]. (P24)

■ Аккумуляторы и источник питания **1: Фотокамера не работает даже во включенном состоянии.**

- Правильно ли установлены батарейки?
- Достаточно ли заряжен аккумулятор?
– Используйте аккумулятор, который был заряжен в достаточной степени.

2: При включении фотокамеры монитор ЖКД выключается.

- Есть ли изображение в видеоискателе?

- Для переключения на монитор ЖКД нажмите кнопку [EVF/LCD].
- Включен ли режим экономии энергии (P22)?
 - Для отмены этих режимов нажмите кнопку затвора наполовину.
- Разряжены ли батарейки?
 - Используйте аккумулятор, который был заряжен в достаточной степени.

3: Фотокамера выключается сразу же после включения.

- Достаточно ли заряжен аккумулятор для работы камеры?
 - Используйте аккумулятор, который был заряжен в достаточной степени.
- Проверьте установки времени в режиме экономии энергии. (P22)
- Если оставить фотокамеру включенной, батарейки разрядятся. Часто выключайте фотокамеру, используя экономный режим (P22).

■ Запись

1: Снимки не записываются.

- Правильно ли установлен диск рабочего режима?
- Осталась ли свободная память во встроенной памяти или на карте?
 - Перед записью удалите ненужные снимки. (P38)

2: Снимок слишком бледный.

Объектив загрязнен.

- Снимок может получаться бледным, если объектив загрязнен, например, на объективе имеются отпечатки пальцев. В случае загрязнения объектива выключите камеру, задвиньте корпус объектива (P9) и осторожно протрите поверхность объектива мягкой сухой тканью.

3: Снимки слишком светлые или слишком темные.

- Проверьте, правильно ли установлена компенсация экспозиции. (P50)

4: 2 или 3 снимка делаются одновременно.

- Возможно, включены автоматическая настройка значений экспозиции (P51) или режим серийной съемки? (P53)
- Установлен ли автоматический таймер на [10 СЕК / 3 ИЗОБР.]? (P48)

5: Объект неправильно фокусируется.

- Диапазон фокусировки зависит от режима записи. Установите диск рабочего режима для выбора режима, соответствующего расстоянию до объекта съемки.
- Не находится ли объект за пределами диапазона фокусировки? (P28, 56)
- Было ли дрожание во время съемки?

6: Снимок нерезкий. Оптическая стабилизация работает не эффективно.

- При съемке в условиях недостаточной освещенности скорость затвора уменьшается, и оптический стабилизатор изображения в таких условиях может работать неправильно. В этом случае при съемке рекомендуется неподвижно удерживать фотокамеру обеими руками (P27). Рекомендуется использовать штатив и автоматический таймер (P48) при выполнении снимков с низкой скоростью затвора.

7: Снимок выглядит грубым, на снимке видны помехи.

- Не слишком ли высокая светочувствительность ISO или не слишком ли низкая скорость затвора?
(При покупке светочувствительность ISO установлена в [AUTO]. Поэтому при съемке внутри помещений светочувствительность ISO автоматически увеличивается.)
 - Уменьшите светочувствительность ISO (P83)
 - Установите [ПОДАВ. ШУМА] в [НАСТР. ИЗОБР.] на [HIGH] или задайте все параметры кроме [ПОДАВ. ШУМА] как [LOW]. (P90).
 - Снимайте в хорошо освещенных местах.
- В режиме [ВЫС. ЧУВСТВ.] (P70) режима сцены разрешение снимков немного ухудшается вследствие высокочувствительной обработки данных.
Это не неисправность.

8: Яркость или цветовой тон записанного снимка отличается от реальной композиции.

- Если запись производится при флуоресцентном освещении, яркость или цветовой тон может слегка измениться в случае увеличения скорости затвора. Это обусловлено свойствами флуоресцентного освещения и не является неисправностью.

9: При нажатой наполовину кнопке затвора или в режиме видеозаписи на мониторе ЖКД появляется вертикальная линия красноватого цвета.

- Это явление называется “тянущееся продолжение”. Это особенность матрицы ПЗС, которая появляется, если на объекте имеется



яркий участок. Также могут появляться черные или зеленые вертикальные линии или неравномерные цвета вокруг “тянущегося продолжения”. Это не является неисправностью. Помеха записывается при съемке видео, но не записывается на фотоснимках.

10: Запись видео прекращается в процессе записи.

- Используется ли карта MultiMediaCard?
 - Эта фотокамера не поддерживает карты MultiMediaCard.
- При выборе качества видео [30fpsVGA] или [30fps16:9] рекомендуется пользоваться высокоскоростными картами памяти SD со значением “10MB/s” или большим, указанным на упаковке.
- Запись может внезапно прерваться — это зависит от типа карты.

11: Если нажать кнопку затвора наполовину, изображение, получаемое камерой в данный момент, будет отображено, как снимок.

- 3-зонная фокусировка (высокая скорость) или 1-зонная фокусировка (высокая скорость) выбрана в качестве режима АФ? (P87)

12: Трансфокатор не двигается.

- Опция [ПРЕОБ. ЛИНЗА] установлена в положение [] или []? (P93)

■ Монитор ЖКД/Видеоискатель

1: На короткое время монитор/видеоискатель становится тусклее или ярче.

- Это явление происходит при нажатии кнопки затвора наполовину для установки показателя диафрагмы и не влияет на записываемые снимки.

2: При съемке в помещении монитор ЖКД мерцает.

- ЖКД монитор может мерцать несколько секунд после включения фотокамеры при съемке внутри помещения при освещении флуоресцентном освещении. Это не неисправность.

3: Монитор ЖКД/видеоискатель слишком яркий или слишком темный.

- Настройте яркость экрана. (P22)
- Активирована ли функция усиления яркости монитора ЖКД?

4: Снимок не выводится на ЖКД мониторе.

- Есть ли изображение в видеоискателе?
– Для переключения на монитор ЖКД нажмите кнопку [EVF/LCD].

5: На мониторе ЖКД видны черные, красные, синие и зеленые точки.

- Эти пиксели не влияют на записываемые снимки. Это не неисправность.

6: На мониторе ЖКД появляются помехи.

- В условиях недостаточной освещенности помехи могут появляться для увеличения яркости монитора ЖКД. Помехи не влияют на записываемые снимки.

7: Искажения на мониторе ЖКД.

- При съемке края на мониторе ЖКД могут появляться искажения, однако это не является неисправностью. Это не влияет на запись и воспроизведение.

■ Вспышка

1: Вспышка не срабатывает.

- Вспышка установлена на принудительное выключение [☹]?
– Нажмите на кнопку [🔚 OPEN] для открытия вспышки. (P44)

- Вспышка не включается при выборе режима видео [📺], [ПЕЙЗАЖ] (P66), [НОЧН. ПЕЙЗАЖ] (P67), [ЗАКАТ] (P70), [ВЫС. ЧУВСТВ.] (P70), [ЗВЕЗДНОЕ НЕБО] (P71), [ФЕЙЕРВЕРК] (P71) или [АЭРОСЪЕМКА] (P73) в режиме сцены.

2: Вспышка срабатывает дважды.

- При выборе режима уменьшения эффекта красных глаз (P44) вспышка срабатывает сначала перед съемкой для снижения эффекта красных глаз (когда глаза снимаемого человека на снимке имеют красный цвет), а затем еще раз при съемке.

■ Воспроизведение

1: Воспроизводимый снимок отображается повернутым в произвольном направлении.

- Фотокамера оснащена функцией, которая автоматически поворачивает изображение снимка если он был сделан, когда фотокамера удерживалась вертикально. (При съемке фотокамерой, направленной вверх или вниз, фотокамера может ошибочно определить, что снимки были сделаны в вертикальной ориентации.)
- Снимки можно просматривать без поворота, если параметр [ПОВЕРН. ЖКД] (P105) установлен в [OFF].
 - Поворачивать снимки можно с помощью функции [ПОВЕРН.]. (P105)

2: Снимок не воспроизводится.

- Настроен ли диск рабочего режима на [▶]?
- Есть ли снимки во встроенной памяти или на карте?
Если карта не установлена, появятся снимки, записанные во

встроенной памяти. При установленной карте отображаются снимки, содержащиеся на карте. (P16)

3: Номер каталога и файла отображаются как [–] и экран гаснет.

- Был ли снимок отредактирован на компьютере или записан фотокамерой другого производителя?

Кроме того, такая ситуация возможна при удалении батареек непосредственно после записи или при съемке с разряженными батарейками.

– Для удаления указанного снимка отформатируйте данные. (P116) (Форматирование удаляет все данные, включая другие снимки, без возможности восстановления. Перед форматированием убедитесь, что данные не требуют сохранения.)

4: Снимок отображается с датой, которая отличается от реальной даты записи при воспроизведении в хронологическом порядке.

- Возможно, снимок был отредактирован на ПК или записан цифровой камерой другого производителя?

Снимки такого типа могут отображаться с датой, которая отличается от реальной даты записи при воспроизведении в хронологическом порядке. (P97)

- Вы правильно установили часы на данном устройстве перед записью снимков? (P21)

Например, если настройка часов в камере отличается от установки даты и времени на ПК, и вы импортируете снимки, записанные камерой, на ПК, а затем переписываете их на карту памяти,

снимки могут отображаться с датами, которые отличаются от реальных дат при воспроизведении в хронологическом порядке и т.д.

■ Телевизор, компьютер и принтер
1: Снимок не выводится на экран телевизора.

- Правильно ли фотокамера подключена к телевизору?
- Установите вход телевизора в режим внешнего входа.

2: Области воспроизведения на экране телевизора и на мониторе ЖКД фотокамеры отличаются.

В зависимости от модели телевизора область воспроизведения снимка может быть меньше, поэтому снимок при воспроизведении может растягиваться в горизонтальном или вертикальном направлении, верх и низ или левый и правый края снимка могут оказаться отрезанными. Такое воспроизведение вызвано характеристиками телевизора и не является неисправностью.

3: Видео нельзя воспроизвести на телевизоре.

- Вы пытаетесь воспроизвести видео с карточки, вставленной непосредственно в разъем на телевизоре?
– Подключите фотокамеру к телевизору с помощью AV кабеля (поставляется) а затем задайте на фотокамере режим воспроизведения.

4: Снимок полностью не выводится на телевизоре.

- Задайте на камере формат телевизора. (P24)

5: При подключении фотокамеры к компьютеру не удается скопировать снимок.

- Правильно ли подключена фотокамера к компьютеру?
- Правильно ли фотокамера распознается компьютером?
- Установите камеру в режим, отличный от режима []. (P118)

6: Карта не распознается компьютером.

(Распознается встроенная память)

- Отсоедините кабель USB.
Убедитесь, что карта правильно вставлена в фотокамеру и снова подключите кабель.

7: При подключении фотокамеры к принтеру не удается распечатать снимок.



- Поддерживает ли принтер систему PictBridge?
– Фотоснимки нельзя распечатать на принтере, который не поддерживает PictBridge. (P120)
- Сбросить режим на []. (P120)

8: При печати обрезаются края снимков.

- При использовании принтера с функцией подрезки или печати без рамки перед печатью отключите эту функцию. (Подробную информацию можно найти в руководстве пользователя принтера.)
- При обращении в фотосалон для печати снимков, спросите в фотосалоне могут ли снимки быть распечатаны с обоими краями.

■ Другое

1: По ошибке был выбран нечитаемый язык.

- Нажмите [MENU/SET], выберите значок меню [НАСТР.] [], а затем для задания языка выберите значок []. (P25)

2: Фотокамера может создавать шум, связанный с вnutрением

механическим движением при сотрясении.

- Звук появляется при движении объектива.
Это не неисправность.

3: Пункт меню для установки функции автоматического просмотра недоступен.

- Включен режим автоматической настройки значений экспозиции (P51)? Используется ли фотокамера в серийном режиме (P53) или в режиме видео [] (P73)?
Установлен ли параметр [ЗАП. ЗВУКА] в [ON] (P86)?
– В перечисленных случаях в меню [НАСТР.] нельзя выбрать функцию автоматического просмотра.

4: Иногда при нажатии кнопки затвора наполовину загорается красная лампочка.

- В условиях недостаточной освещенности для облегчения фокусировки на объекте съемки вспомогательная лампочка автофокусировки (P89) загорается красным цветом.

5: Вспомогательная лампочка автофокусировки не включается.

- Установлен ли параметр [ВСП. ЛАМП. АФ] в режиме [ЗАП.] в [ON]? (P89)
- Ведется ли съемка в условиях недостаточной освещенности?
– Вспомогательная лампочка автофокусировки не включается в условиях хорошей освещенности.
- Вспомогательная лампа автофокусировки не включается при выборе режима сцены [ПЕЙЗАЖ] (P66), [ПАНОРАМИРОВ.] (P66), [НОЧН. ПЕЙЗАЖ] (P67), [ЗАКАТ] (P70), [ФЕЙЕРВЕРК] (P71) или [АЭРОСЪЕМКА] (P73).

6: Фотокамера нагревается.

- При использовании корпус фотокамеры может нагреваться. Это никак не сказывается на характеристиках фотокамеры или качестве снимков.

7: Объектив щелкает.

- При изменении яркости вследствие изменения увеличения или поворота фотокамеры объектив может издавать щелчки, а изображение на экране может существенно изменяться. Тем не менее, это не влияет на получаемые снимки. Щелчки вызваны автоматической настройкой диафрагмы. Это не неисправность.

8: Сбилась настройка часов.

- Если вы не пользуетесь фотокамерой длительное время, настройка часов может сброситься. При появлении сообщения [УСТАНОВИТЕ ЧАСЫ] повторно установите часы. (P18)
- При съемке без настройки часов записывается время [0:00 0. 0. 0].

9: Отображаемое изображение слегка искажено.

- В зависимости от масштаба увеличения, записанное изображение слегка искажено. Это называется аберрацией. Чем ближе записываемый объект при широкоугольной съемке, тем больше искажение изображения. Однако это не является неисправностью.

10: На снимке появляются цвета, которых нет на снимаемой композиции.

- В зависимости от увеличения на фотоснимках вокруг объектов могут появляться цветные ореолы. Это явление называется хроматической

абберацией. Оно может проявляться при съемке удаленных объектов. Однако это не является неисправностью.

11: Файлы не записываются с последовательными номерами.

- После выполнения некоторых операций снимки могут записываться в папки с номерами, отличающимися от номеров папок, используемых до выполнения этих операций. (P119)

12: Номера присваиваются файлам в порядке увеличения.

- Если батареи были вставлены или изъятые при включенной камере, номер записанного каталога может быть утерян. Однако, если камера снова включена и выполнена съемка, записанный номер каталога будет отличаться от номеров ранее записанных каталогов.

13: Снимок отображается черно-белым.

- Снимки, отредактированные или повернутые при помощи ПК, могут отображаться в черно-белом цвете в режиме воспроизведения (P37), при воспроизведении в многооконном режиме (P96) и воспроизведении в хронологическом порядке (P97).

Количество записываемых снимков и доступное время записи

- Количество записываемых снимков и время записи даны в приближенном значении. (Эти параметры варьируются в зависимости от условий записи и типа карты памяти.)
- Количество записываемых снимков и доступное время записи отличаются в зависимости от объектов.
- Числа, обведенные жирной линией, показывают число записываемых снимков в простом режиме [♥] (P30).

■ Количество записываемых снимков

Формат	4:3					
Разрешение фотоснимка	7M (7M): (3072×2304 пикселей)			5M (5M EZ): (2560×1920 пикселей)		
Качество	RAW					
Встроенная память (Прибл. 27 МБ)	1	7	14	10	21	
Карта	16 МБ	0	3	7	5	10
	32 МБ	1	7	16	11	23
	64 МБ	3	16	34	24	48
	128 МБ	7	35	69	50	99
	256 МБ	14	68	135	98	190
	512 МБ	29	135	270	195	380
	1 ГБ	58	270	540	390	770
	2 ГБ	115	550	1090	790	1530
4 ГБ	230	1090	2150	1560	3010	

Формат	4:3				
Разрешение фотоснимка	3M (3M EZ): (2048×1536 пикселей)		2M (2M EZ): (1600×1200 пикселей)		
Качество					
Встроенная память (Прибл. 27 МБ)	16	33	27	53	
Карта	16 МБ	8	16	13	27
	32 МБ	18	36	29	58
	64 МБ	38	75	61	120
	128 МБ	78	150	125	240
	256 МБ	150	290	240	470
	512 МБ	300	590	480	940
	1 ГБ	600	1180	970	1880
	2 ГБ	1220	2360	1920	3610
4 ГБ	2410	4640	3770	7090	

Формат		4:3			
Разрешение фотоснимка		1M (1M EZ): (1280×960 пикселей)		0.3M/ (0.3M EZ): (640×480 пикселей)	
Качество					
Встроенная память (Прибл. 27 МБ)		41	78	130	210
Карта	16 МБ	21	40	68	110
	32 МБ	45	85	145	230
	64 МБ	93	175	290	480
	128 МБ	190	350	600	970
	256 МБ	370	690	1170	1900
	512 МБ	730	1370	2320	3770
	1 ГБ	1470	2740	4640	7550
	2 ГБ	2920	5120	8780	12290
4 ГБ	5740	10050	17240	24130	

Формат		3:2				
Разрешение фотоснимка		6M (6M): (3072×2048 пикселей)			2.5M/ (2.5M EZ): (2048×1360 пикселей)	
Качество		RAW				
Встроенная память (Прибл. 27 МБ)		1	8	16	19	37
Карта	16 МБ	0	3	8	9	18
	32 МБ	1	8	18	20	40
	64 МБ	4	19	38	43	83
	128 МБ	8	39	78	88	165
	256 МБ	16	77	150	170	330
	512 МБ	32	150	300	340	650
	1 ГБ	65	300	600	680	1310
	2 ГБ	130	620	1220	1360	2560
4 ГБ	260	1230	2410	2680	5020	

Формат	16:9					
Разрешение фотоснимка	5.5М (5,5М): (3072×1728 пикселей)			2М (2М EZ): (1920×1080 пикселей)		
Качество	RAW					
Встроенная память (Прибл. 27 МБ)	2	9	19	25	48	
Карта	16 МБ	1	4	10	12	25
	32 МБ	2	10	21	27	53
	64 МБ	4	22	45	57	105
	128 МБ	9	46	92	115	220
	256 МБ	19	91	180	230	430
	512 МБ	38	180	350	450	860
	1 ГБ	77	360	710	910	1720
	2 ГБ	155	730	1420	1800	3410
4 ГБ	300	1450	2800	3540	6700	

■ Доступное время записи (при записи видеок кадров)

Формат	4:3				16:9		
Установка качества снимков	30fps VGA	10fps VGA	30fps QVGA	10fps QVGA	30fps 16:9	10fps 16:9	
Встроенная память (Прибл. 27 МБ)	—	—	53 s	2 min 40 s	—	—	
Карта	16 МБ	6 s	26 s	26 s	1 min 23 s	5 s	22 s
	32 МБ	17 s	59 s	59 s	2 min 55 s	14 s	50 s
	64 МБ	39 s	2 min	2 min	6 min	33 s	1 min 46 s
	128 МБ	1 min 23 s	4 min 10 s	4 min 10 s	12 min 20 s	1 min 11 s	3 min 35 s
	256 МБ	2 min 45 s	8 min 10 s	8 min 10 s	24 min	2 min 20 s	7 min
	512 МБ	5 min 30 s	16 min 20 s	16 min 20 s	47 min 50 s	4 min 40 s	14 min
	1 ГБ	11 min	32 min 50 s	32 min 50 s	1 h 35 min	9 min 20 s	28 min 10 s
	2 ГБ	22 min 30 s	1 h 7 min	1 h 7 min	3 h 15 min	19 min 20 s	57 min 30 s
	4 ГБ*	44 min 20 s	2 h 11 min	2 h 11 min	6 h 22 min	38 min	1 h 53 min

* Возможна непрерывная запись видео до 2 ГБ.

На экране отображается максимальное доступное время записи только до 2 ГБ.



- При настройке качества на [RAW] размер снимка фиксируется на максимальный для каждого форматного соотношения.
- Количество оставшихся снимков и оставшееся время записи, отображаемые на мониторе ЖКД /видеоискателе, не обязательно уменьшается по порядку.
- Данное устройство не поддерживает запись видео на карты памяти MultiMediaCard.

Другое

- Расширенный оптический трансфокатор не работает при установке [ВЫС. ЧУВСТВ.] (P70) в режиме сцены, поэтому разрешение снимка для [EZ] не показано.

Технические характеристики

Цифровая камера: Информация для вашей безопасности

Источник питания:	постоянный ток 8,4 В
Потребление энергии:	1,6 Вт (При записи с использованием ЖК монитора) 1,6 Вт (При записи с использованием видеоискателя) 0,7 Вт (При воспроизведении с использованием ЖК монитора) 0,7 Вт (При воспроизведении с использованием видеоискателя)

Количество рабочих пикселей:	7.200.000 пикселей
Светочувствительный элемент:	1/2,5" матрица ПЗС, общее число пикселей 7.380.000 пикселей
Объектив:	Основной светофильтр Оптический 12× трансфокатор, f=от 6 мм до 72 мм (эквивалент 35 мм пленочной камеры: от 36 мм до 432 мм)/ диафрагма F2.8 до F3.3
Цифровой трансфокатор:	Макс. 4×
Дополнительный оптический трансфокатор:	(Исключая максимальное разрешение для каждого формата) Макс. 18×
Фокусировка:	обычная/АФ макро/ручная, фокусировка по нескольким зонам/фокусировка по 3 зоне (высокая скорость)/ фокусировка по 1 зоне (высокая скорость)/фокусировка по 1 зоне/Фокусировка точки
Диапазон фокусировки:	АФ: 30 см (широкоугольный)/2 м (телережим) до ∞ АФ макро/ручная фокусировка/простой: 5 см (широкоугольный)/2 м (телережим) до ∞ [Однако диапазон фокусировки только в телережиме составляет от 1 м (телережим) до ∞]
Система затвора:	Электронный затвор+ Механический затвор
Запись видеок кадров:	При установке формата [4:3] 640×480 пикселей (Только при использовании карты)/ 320×240 пикселей При установке формата [16:9] 848×480 пикселей (Только при использовании карты) 30 или 10 кадр/сек. со звуком.
Многократная съемка	
Скорость съемки:	3 снимков в секунду (Высокая скорость), 2 снимков в секунду (Низкая скорость), Прибл. 2 снимков в секунду (Неограниченная)

Количество записываемых снимков:	Макс. 7 снимки (Обычное), макс. 5 снимки (Высокое), Зависит от объема оставшейся памяти, в фотокамере или на карте памяти (Неограниченная). (Производительность серийной съемки указана для карты SD. Производительность MultiMediaCard будет менее эффективной.)
Светочувствительность ISO:	AUTO/100/200/400/800/1250 Режим [ВЫС. ЧУВСТВ.] (высокая светочувствительность): 3200
Скорость затвора:	от 60 секунд до 1/2000 секунды Режим [ЗВЕЗДНОЕ НЕБО] (звездное небо): 15 секунд, 30 секунд, 60 секунд Режим видеосъемки: от 1/30 секунды до 1/20000 секунды
Баланс белого:	АВТО/Ясный день/Облачно/Тень/Вспышка/Галогенная лампа/ Настройка белого1/Настройка белого2
Экспозиция (АЕ):	Программа АЕ (Р)/Приоритет диафрагмы АЕ (А)/ Приоритет затвора АЕ (S)/Ручная экспозиция (М) Компенсация экспозиции (Шаг 1/3 EV, от -2 EV до +2 EV)
Режим измерения ЖК дисплей:	Многоточечный/Центровзвешенный/Точечный 2,5" низкотемпературный поликристаллический TFT ЖК дисплей (Прибл. 207.000 пикселей)
Видоискатель:	(поле зрения в процентном отношении около 100%) Цветной ЖК видоискатель (Прибл. 188.000 пикселей) (поле зрения в процентном отношении около 100%) (с регулировкой оптической силы от -4 до +4 диоптрий)
Вспышка:	Встроенная выдвижная вспышка Освещаемое расстояние: (ISO AUTO) Прибл. от 30 см до 6 м (Широкоугольный режим) АВТО, АВТО/уменьшение эффекта красных глаз, принудительное включение (принудительное включение/ уменьшение эффекта красных глаз), замедленная синхронизация/уменьшение эффекта красных глаз, принудительное выключение
Микрофон:	Моно
Громкоговоритель:	Моно
Записывающий носитель:	Встроенная память (Приблиз. 27 МБ)/ Карта памяти типа SD/SDHC/MultiMediaCard (Только фотоснимки)
Разрешение фотоснимка	
Фотосъемка:	При формате кадра [4:3] 3072×2304 пикселей, 2560×1920 пикселей, 2048×1536 пикселей, 1600×1200 пикселей, 1280×960 пикселей, 640×480 пикселей При формате кадра [3:2] 3072×2048 пикселей, 2048×1360 пикселей При формате кадра [16:9] 3072×1728 пикселей, 1920×1080 пикселей
Видеоизображение:	При формате кадра [4:3] 640×480 пикселей (Только при использовании карты)/ 320×240 пикселей При формате кадра [16:9] 848×480 пикселей (Только при использовании карты)

Другое

Качество:	Высокое/Обычное/RAW
Формат записываемых файлов	
Фотосъемка:	JPEG (основанный на Design rule for Camera File system, основанный на стандарте Exif 2.21)/RAW/соответствующий DPOF
Изображение со звуком:	JPEG (основанный на Design rule for Camera File system, основанный на стандарте Exif 2.21) QuickTime (изображение со звуком) QuickTime Motion JPEG (видеозапись со звуком)
Интерфейс	
Цифровой:	USB 2.0 (Полная скорость)
Аналоговый видео/аудио:	NTSC/PAL Составной (Переключается с помощью меню), Линейный выход аудио (моно)
Подключение внешних устройств	
DIGITAL/AV OUT:	Специальное гнездо (8-контактное)
DC IN:	Гнездо питания типа 3
Размеры:	Прибл. 112,5 мм (Ш)×72,2 мм (В)×79,0 мм (Г) (исключая выступающую часть)
Масса:	Прибл. 310 г (исключая карту памяти и аккумулятор), Прибл. 357 г (с картой памяти и аккумулятором)
Рабочая температура:	0 °С до 40 °С
Влажность окружающей среды:	10% до 80%
Зарядное устройство (Panasonic DE-A44B):	Информация для вашей безопасности

Вход:	от 110 В до 240 В ~50/60 Гц, 0,15 А
Выход:	ПОДЗАРЯДКА 8,4 В --- 0,43 А

Батарейный блок (литиево-ионный) (Panasonic CGR-S006E): Информация для вашей безопасности

Эл. напряжение/ мощность:	7,2 В, 710 мА-ч
----------------------------------	-----------------



BZ02

ИНФОРМАЦИЯ О СЕРТИФИКАЦИИ ПРОДУКЦИИ

ЦИФРОВАЯ ФОТОКАМЕРА Panasonic
 модель DMC-FZ8 с адаптером Panasonic модель DMW-AC7E
 и зарядным устройством Panasonic модель DE-A44B
 сертифицирована ОС ГОСТ-АЗИЯ,
 (Регистрационный номер в Госреестре - РОСС SG.0001.11BZ02)

Сертификат соответствия:	№ РОСС JP.BZ02.B05835
Сертификат соответствия выдан:	04 декабря 2006 года
Сертификат соответствия действителен до:	04 декабря 2009 года
Модель DMC-FZ8 с адаптером DMW-AC7E и зарядным устройством DE-A44B Panasonic соответствует требованиям нормативных документов:	ГОСТ Р МЭК 60950-2002, ГОСТ Р 51318.22-99, ГОСТ Р 51318.24-99, ГОСТ Р 51317.3.2-99, ГОСТ Р 51317.3.3-99
Срок службы	7 (семь) лет

Информация для покупателя

Название продукции:	Цифровая фотокамера
Название страны производителя:	Япония
Название производителя:	Мацусита Электрик Индастриал Ко., Лтд.
Юридический адрес:	1006 Кадома, Осака, Япония
Дата производства: Вы можете уточнить год и месяц по серийному номеру на табличке. Пример маркировки—Серийный номер № А7ХХХХХХ (Х-любая цифра или буква) Месяц: Первая цифра серийного номера (А—Январь, В—Февраль, ...L—Декабрь) Год: Вторая цифра серийного номера (7—2007, 8—2008, ...)	
Дополнительная информация:	Пожалуйста внимательно прочитайте инструкцию по эксплуатации.

Установленный производителем в порядке п. 2 ст. 5 федерального закона РФ «О защите прав потребителей» срок службы данного изделия равен 7 годам с даты производства при условии, что изделие используется в строгом соответствии с настоящей инструкцией по эксплуатации и применимыми техническими стандартами.



QuickTime и торговый знак QuickTime являются торговыми марками или же зарегистрированными торговыми марками компании Apple Computer, Inc., используемыми по лицензии.



VQT1B39
F1206Sm0 (4000 Ⓐ)



Matsushita Electric Industrial Co., Ltd.
Web Site: <http://panasonic.net>