

Model: **CQ-C5305W**

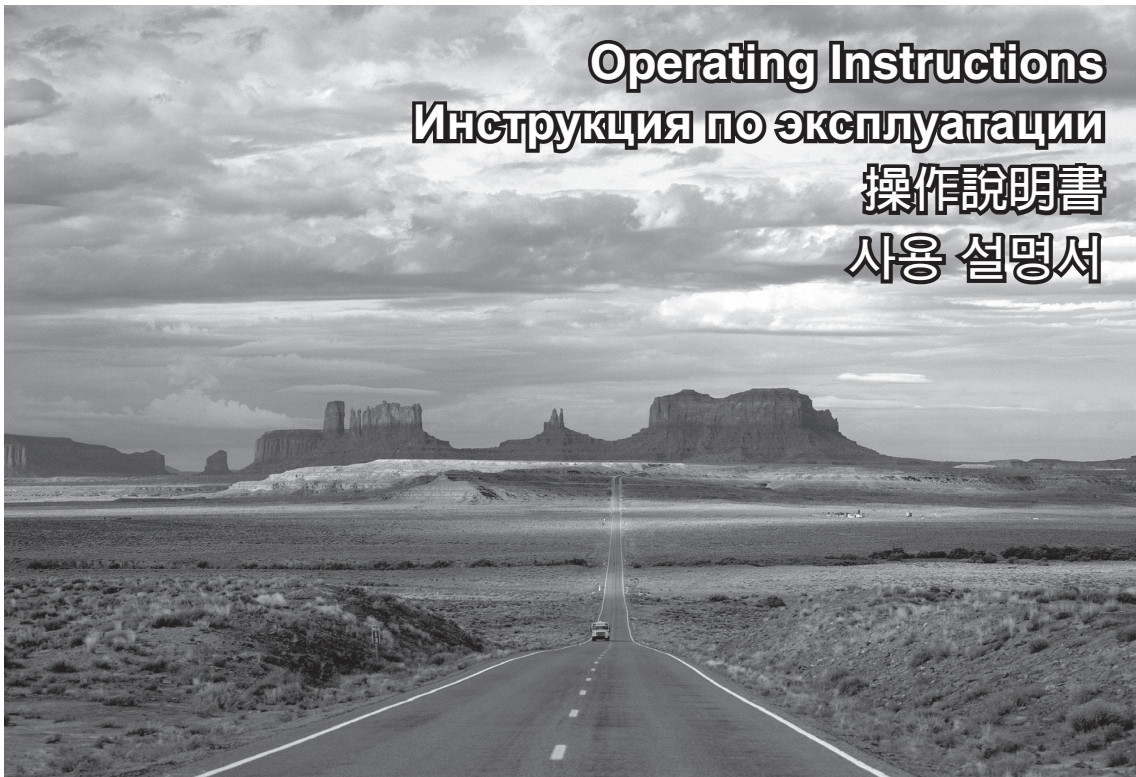

Operating Instructions
Инструкция по эксплуатации
操作説明書
사용 설명서



COMPACT
disc
DIGITAL AUDIO
TEXT

AAC

WMA

MP3

- Перед использованием системы прочитайте инструкции по эксплуатации устройства и всех других компонентов вашей аудиосистемы. В них содержится информация по безопасному и эффективному использованию системы. Компания Panasonic не несет никакой ответственности за любые проблемы, возникающие в результате несоблюдения инструкций, приведенных в данном руководстве.

 Этот значок предупреждает вас о наличии важных инструкций по эксплуатации и установке. Несоблюдение этих инструкций может привести к травме или смертельному исходу.

- В данном руководстве используются пиктограммы для информирования о безопасности изделия и предупреждения о потенциальных опасностях, которые могут возникнуть при неправильном подключении и эксплуатации устройства. Ниже приводится пояснение к пиктограммам. Для правильного использования данного руководства и системы очень важно, чтобы вы полностью понимали значение пиктограмм.

 Этот значок предупреждает вас о наличии важных инструкций по эксплуатации и установке. Несоблюдение этих инструкций может привести к травме или материальному ущербу.

Предупреждение

При использовании данного устройства соблюдайте следующие предосторожности.

- **Водитель не должен смотреть на дисплей или управлять системой во время управления автомобилем.**
Просмотр дисплея или управление системой отвлекает взгляд водителя, и он не смотрит вперед, что может привести к авариям. Перед просмотром дисплея или управлением системой всегда останавливайте автомобиль в безопасном месте и ставьте его на стояночный тормоз.
- **Используйте правильное питание устройства.**
Это изделие предназначено для работы в автомобильных системах с напряжением 12 В постоянного тока с минусом на массу. Никогда не используйте данное изделие с другими электрическими системами, особенно с бортовой системой питания 24 В постоянного тока.
- **Храните батареи и изолирующую пленку в местах, недоступных для детей.**
Батареи и изолирующая пленка может быть проглочена ребенком, поэтому храните их в недоступном месте. В случае проглатывания батарейки или изолирующей пленки ребенком, немедленно обратитесь к врачу.
- **Оберегайте механизм деки компакт-дисков.**
Не допускайте попадания каких-либо инородных предметов в паз компакт-диска данного устройства.
- **Не разбирайте и не меняйте конструкцию устройства.**
Не разбирайте, не меняйте конструкцию и не пытайтесь самостоятельно ремонтировать устройство. При необходимости ремонта, обращайтесь к вашему дилеру или в авторизованный сервисный центр Panasonic.
- **Не пользуйтесь неисправным устройством.**
Если устройство неисправно (нет питания, нет звука) или находится в ненормальном состоянии (попадание инородных предметов, воздействие воды, возникновение дыма или запаха), немедленно выключите его и обратитесь к вашему дилеру.
- **Пульт дистанционного управления не должен валяться в машине.**
Если пульт дистанционного управления будет валяться в машине, он может упасть на пол во время движения, попасть под педаль тормоза и привести к аварии.
- **Замена предохранителя допускается только квалифицированным обслуживающим персоналом.**
При перегорании предохранителя устраните причину и замените предохранителем, рекомендуемым для этого устройства, обратившись к квалифицированному специалисту. Неправильная замена предохранителя может привести к возникновению дыма, пожара и повреждению устройства.

При установке соблюдайте следующие предупреждения.

- **Перед установкой отсоедините провод от минусовой (-) клеммы аккумулятора.**
Подключение и установка с подключенной минусовой (-) клеммой аккумулятора могут привести к поражению электрическим током и травме в результате короткого замыкания. На некоторых автомобилях, оборудованных электрической системой безопасности, используются специальные процедуры отключения клемм аккумулятора. **НЕСОБЛЮДЕНИЕ ПРОЦЕДУРЫ ОТКЛЮЧЕНИЯ КЛЕММ АККУМУЛЯТОРА МОЖЕТ ПРИВЕСТИ К НЕПРЕДНАМЕРЕННОМУ ВКЛЮЧЕНИЮ ЭЛЕКТРИЧЕСКОЙ СИСТЕМЫ БЕЗОПАСНОСТИ, ВОЗМОЖНОМУ ПОВРЕЖДЕНИЮ АВТОМОБИЛЯ И ЛИЧНОЙ ТРАВМЕ ИЛИ СМЕРТЕЛЬНОМУ ИСХОДУ.**
- **Никогда не используйте компоненты, связанные с безопасностью, для установки, заземления и других подобных действий.**
Не используйте компоненты автомобиля, связанные с его безопасностью (топливный бак, тормоза, подвеску, рулевое колесо, педали, подушку безопасности и т. п.), для электрического подключения или монтажа данного изделия или его принадлежностей.
- **Запрещено устанавливать изделие на крышке подушки безопасности или в месте, где оно может помешать работе подушки безопасности.**
- **Перед установкой изделия убедитесь в отсутствии патрубков, топливного бака, электрических проводов и других компонентов в месте установки.**
Если вам необходимо сделать отверстие в корпусе автомобиля для крепления изделия, сначала проверьте расположение жгутов проводов, топливного бака и электропроводки. Затем, при возможности, делайте отверстие, начиная снаружи.
- **Никогда не устанавливайте изделие в месте, где оно может уменьшать ваше поле зрения.**
- **Никогда не используйте провод питания для подачи питания на другое оборудование.**
- **После установки и подключения изделия вам необходимо проверить нормальную работу электрооборудования автомобиля.**
Использование оборудования в ненормальных условиях может привести к пожару, поражению электрическим током или дорожной аварии.
- **Перед установкой устройства в автомобиле, оборудованном подушками безопасности, ознакомьтесь со всеми предупреждениями и предостережениями изготовителя автомобиля.**
- **Убедитесь, что провода устройства не мешают управлению, посадке и выходу из автомобиля.**
- **Во избежание короткого замыкания заизолируйте все оголенные провода.**

Предостережение

При использовании данного устройства соблюдайте следующие предосторожности.

- **Громкость устройства должна быть установлена на соответствующем уровне.**
Громкость устройства должна быть на таком уровне, чтобы во время управления автомобилем вы могли слышать все сигналы.
 - **Данное устройство предназначено для использования только в автомобилях.**
 - **Не пользуйтесь устройством в течение длительного времени при выключенном двигателе.**
Длительное использование аудиосистемы с выключенным двигателем приведет к разряду аккумулятора.
 - **Не подвергайте устройство воздействию прямых солнечных лучей или повышенного тепла.**
Это может привести к повышению температуры внутри устройства и последующему образованию дыма, возгоранию или другому повреждению устройства.
 - **Не используйте устройство в местах, где оно может подвергнуться воздействию воды, влаги или пыли.**
Воздействие воды, влаги или пыли на устройство может привести к возникновению дыма, пожара или повреждению устройства. Обращайте особое внимание на недопустимость намочения устройства в автомобильных мойках или в дождливые дни.
 - **Перед завершением подключения к разъемам AUX устройства установите достаточно низкий уровень громкости.**
Несоблюдение этого требования может привести к возникновению громких помех или повреждению ваших колонок и слуха. Прямое подключение колонок/наушников к выходу внешнего устройства без делителя мощности может привести к искажению звука или повреждению подключенного внешнего устройства.
- При установке соблюдайте следующие предосторожности.
- **Доверяйте подключение и установку только квалифицированному обслуживающему персоналу.**
Установка данного устройства требует специальных навыков и опыта. Для обеспечения максимальной безопасности устанавливайте его у дилера. Компания Panasonic не несет ответственности за возникновение проблем при самостоятельной установке устройства.
 - **Соблюдайте инструкции по установке и подключению устройства.**
Несоблюдение инструкций по надлежащей установке и подключению устройства может привести к несчастному случаю или пожару.
 - **Будьте осторожны, чтобы не повредить провода.**
Во время подключения будьте осторожны, чтобы не повредить провода. Не допускайте их защемления в корпусе автомобиля, винтами или движущимися деталями, такими, как салазки сидений. Не царапайте, не тяните, не изгибайте и не скручивайте провода. Не прокладывайте их рядом с источниками тепла и не устанавливайте на них тяжелые предметы. Если провода необходимо проложить через острые металлические края, защитите провода, изолировав их виниловой лентой или другими подобными средствами.

Внимание

В ДАННОМ ИЗДЕЛИИ ПРИМЕНЯЮТ ЛАЗЕР КЛАССА I. РЕГУЛИРОВКА, НАСТРОЙКА ИЛИ ВЫПОЛНЕНИЕ ОПЕРАЦИЙ ИНЫМ СПОСОБОМ, ЧЕМ ОПИСАНО В ЭТОЙ ИНСТРУКЦИИ, МОЖЕТ ПРИВЕСТИ К ОПАСНОМУ РАДИОАКТИВНОМУ ОБЛУЧЕНИЮ. НЕЛЬЗЯ ОТКРЫВАТЬ КРЫШКУ И ОСУЩЕСТВЛЯТЬ РЕМОНТ СВОИМИ СИЛАМИ. ЗА ТЕХОБСЛУЖИВАНИЕМ СЛЕДУЕТ ОБРАТИТЬСЯ К КВАЛИФИЦИРОВАННОМУ ПЕРСОНАЛУ.

- **Для установки используйте рекомендуемые детали и инструменты.**

- Для установки устройства используйте прилагаемые или рекомендуемые детали и соответствующие инструменты. Использование других деталей может привести к внутреннему повреждению устройства. Неправильная установка может привести к аварии, неисправности или пожару.
- **Не блокируйте вентиляционные отверстия или теплоотводящие пластины устройства.**
Их блокирование приведет к перегреву внутренних компонентов устройства и может привести к пожару или другим повреждениям.
- **Не устанавливайте устройство в неустойчивом месте или в месте, подверженном сильной вибрации.**
Избегайте устанавливать устройство на значительно наклоненных или искривленных поверхностях. При неустойчивой установке устройство может упасть во время движения и привести к аварии или травме.
- **Угол установки**
Устройство должно устанавливаться в горизонтальном положении с передним краем, поднятым на соответствующий угол, но не более 30°.
Пользователь должен помнить, что в некоторых регионах место установки устройства может подпадать под действие ограничений. Для дополнительной информации обращайтесь к вашему дилеру.
- **Для обеспечения безопасности пользуйтесь перчатками.**
Перед установкой убедитесь в завершении подключения.
- **Во избежание повреждения устройства не подключайте разъем питания до полного завершения подключения.**
- **Не подключайте более одной колонки к одному комплекту проводов выхода на колонку. (за исключением подключения динамика высоких частот)**

При обращении с батареей пульта дистанционного управления соблюдайте следующие меры предосторожности.

- Используйте только указанный тип батареи (CR2025).
- Полярность батареи должна совпадать с метками (+) и (-) в корпусе батареи.
- Заменяйте разряженную батарею как можно быстрее.
- Извлеките батарею из пульта дистанционного управления, если пульт не будет использоваться в течение длительного времени.
- Перед утилизацией или хранением изолируйте батарею (поместив ее в пластиковый мешок или обернув ее виниловой лентой).
- Утилизируйте батарею в соответствии с местными нормативными требованиями.
- Не разбирайте, не нагревайте и не замыкайте контакты батареи между собой. Не бросайте батарею в огонь или воду.

В случае утечки батареи

- Тщательно сотрите электролит с корпуса для батареи и установите новую батарею.
- Если какая-либо часть вашего тела или одежды соприкасалась с электролитом батареи, промойте место контакта большим количеством воды.
- Если электролит попал в глаза, промойте их большим количеством воды и обратитесь к врачу.

 "Установленный производителем в порядке п.2 ст.5 Федерального Закона РФ "О защите прав потребителей" срок службы для данного изделия равен 7 годам с даты производства при условии, что изделие используется в строгом соответствии с настоящей инструкцией по эксплуатации и применимыми техническими стандартами."

Компания Panasonic приветствует вас в нашей постоянно растущей семье владельцев электронных изделий компании.

Мы прилагаем все усилия по предоставлению вам всех преимуществ точного проектирования электронных и механических узлов устройства, собранного людьми, гордящимися результатами своей работы в нашей компании. Мы знаем, что данное изделие предоставит вам долгие часы наслаждения, а после того, как вы оцените его качество, достоинства и надежность, вы также будете гордиться тем, что являетесь членом нашей семьи.

Данное руководство пользователя состоит из 2 книг. Одна книга "Инструкция по эксплуатации" описывает работу основного устройства. Другая - "Инструкция по расширению системы" описывает дополнительные устройства, такие как CD-чэнджер.

					
Инструкция по эксплуатации (YEFM285928)	Инструкция по расширению системы (YEFM262786)	Инструкция по монтажу (YEFM294300)	Пульт дистанционного управления (включая батарею) (CR2025) (EUR7641010)	Силовой разъем (YGAJ021011)	
Комплект инструкций К-во: 1 комплект			К-во: 1	К-во: 1	
					
Пластина снятия стопорения	Монтажный болт (5 мм φ)	Резиновая втулка	Монтажная рама	Обрамление	Футляр для съемной передней панели
(YEP0FZ5698) К-во: 1 комплект			(YEFX0217263A) К-во: 1	(YEF0C051011) К-во: 1	(YEF0A131839A) К-во: 1

Примечания:

- Число в скобках, указанное под названием каждой принадлежности, обозначает номер детали для сервисного обслуживания.
- В результате усовершенствований принадлежности и их номера деталей могут быть изменены без предварительного уведомления.
- Хомут крепления и декоративная рамка установлены на основном устройстве при выпуске с завода-изготовителя.

English	2
Русский	
中文	58
한국어	86

• Информация по технике безопасности	30
• Перед тем, как ознакомиться с этими инструкциями	32
• Свойства	34
• Расположение органов управления	35
• Подготовка (Настройка часов и т. п.)	36
• Общие положения	37
• Управление звучанием	40

• Радио	42
• CD-плеер	44
• Плеер MP3/WMA/AAC	46

• Аудионастройки	50
• Настройка функций	51
• Устранение неисправностей	52
• Появление на дисплее сообщений об ошибке	55
• Примечания по дискам	56
• Обслуживание/Предохранитель	56
• Технические характеристики	57

Система громкоговорящей телефонной связи

Подключение дополнительной системы громкоговорящей телефонной связи (комплект громкоговорящей связи с технологией Bluetooth®: CY-BT100N) позволяет пользователю осуществлять громкоговорящую телефонную связь, если телефон поддерживает Bluetooth.

Примечание: Данное устройство предназначено только для приема вызовов. Оно не может осуществлять вызовы.

Bluetooth®

Марка в виде слова Bluetooth и логотип принадлежит компании Bluetooth SIG, Inc. и любое использование таких марок компанией Matsushita Electric Industrial Co., Ltd. осуществляется по лицензии. Другие торговые марки и торговые названия принадлежат их соответствующим владельцам.

Модуль расширения (блок концентратора)

Подключение модуля расширения (блок концентратора, CY-EM100N) позволяет пользователям подключить до 4 дополнительных устройств, показанных ниже.

Широкая гамма компонентов для модернизации системы

Различные дополнительные компоненты позволяют пользователям получить доступ к разнообразным средствам модернизации системы. Модернизация системы позволяет получить успокаивающее аудио/видео пространство в автомобиле. Для дополнительной информации обратитесь к отдельному **Инструкция по расширению системы.**

• CD-чэнджер

Дополнительный адаптер (переходной кабель для DVD/CD-чэнджера: CA-CC30N) позволяет вам подключать дополнительный CD-чэнджер Panasonic (CX-DP880N).

• iPod

Дополнительный адаптер (кабель непосредственного подключения для iPod: CA-DC300N) позволяет вам подключать дополнительные устройства серии iPod. iPod является торговой маркой Apple Computer, Inc., зарегистрированной в США и других странах.

• Система громкоговорящей телефонной связи

SQ (Качество звучания)

У вас есть 6 предустановленных режимов (FLAT (РОВНАЯ ЧАСТОТНАЯ ХАРАКТЕРИСТИКА), ROCK (РОК), POP (ПОП), VOCAL (ВОКАЛ), JAZZ (ДЖАЗ), CLUB (КЛУБ)). Вы можете изменить ваши настройки для этих режимов и сохранить их для последующего мгновенного вызова.

SQ3 (3-полосное качество звучания)

Центральная частота и уровень регулируются в каждой из 3 полос. Это позволяет вам точно настроить качество звучания для каждого музыкального жанра в соответствии с акустикой вашего автомобиля и личными предпочтениями. (→ стр. 41)

SRS WOW

SRS WOW™ это технология трехмерного звучания, основанная на теории HRTF (функция моделирования восприятия звука). В отличие от обычных аудиосистем, "естественное трехмерное звуковое поле", "расширенные низкие частоты" и "четкий и прозрачный звук" могут быть получены одновременно в широкой зоне перед колонками.

Входной разъем AUX (AUX1)

Входной разъем AUX установлен на передней панели. Вы без труда сможете подключить сюда ваш портативный аудиоплеер и другие устройства.

Примечание: Данное руководство пользователя приводит описание управления устройством при помощи кнопок основного устройства. (Другие действия исключены)

Основное устройство

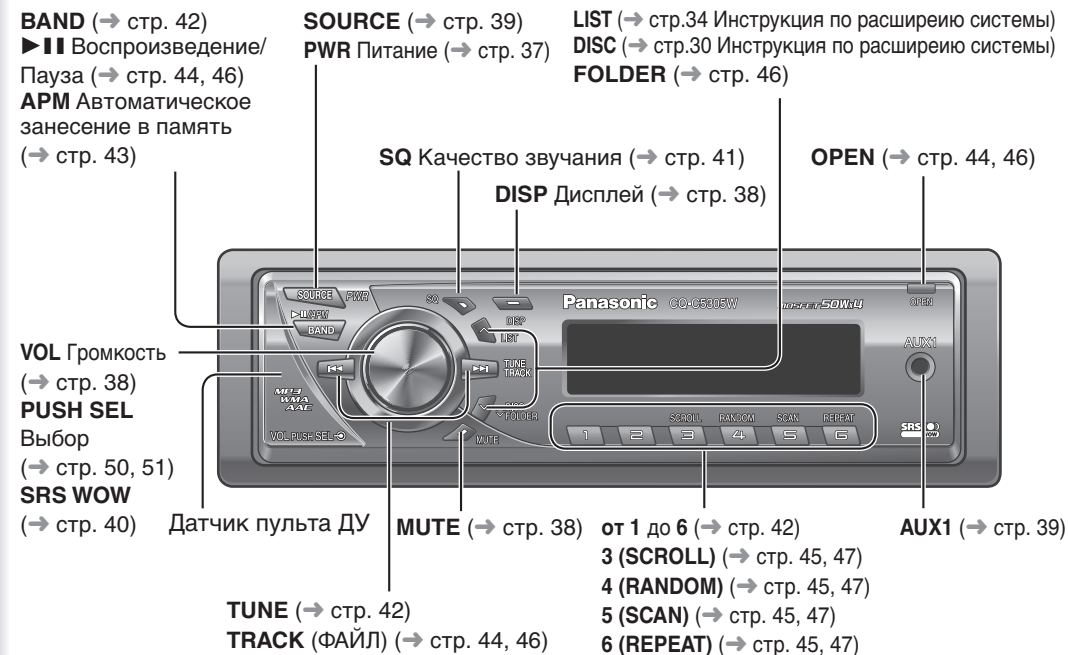

Пульт дистанционного управления

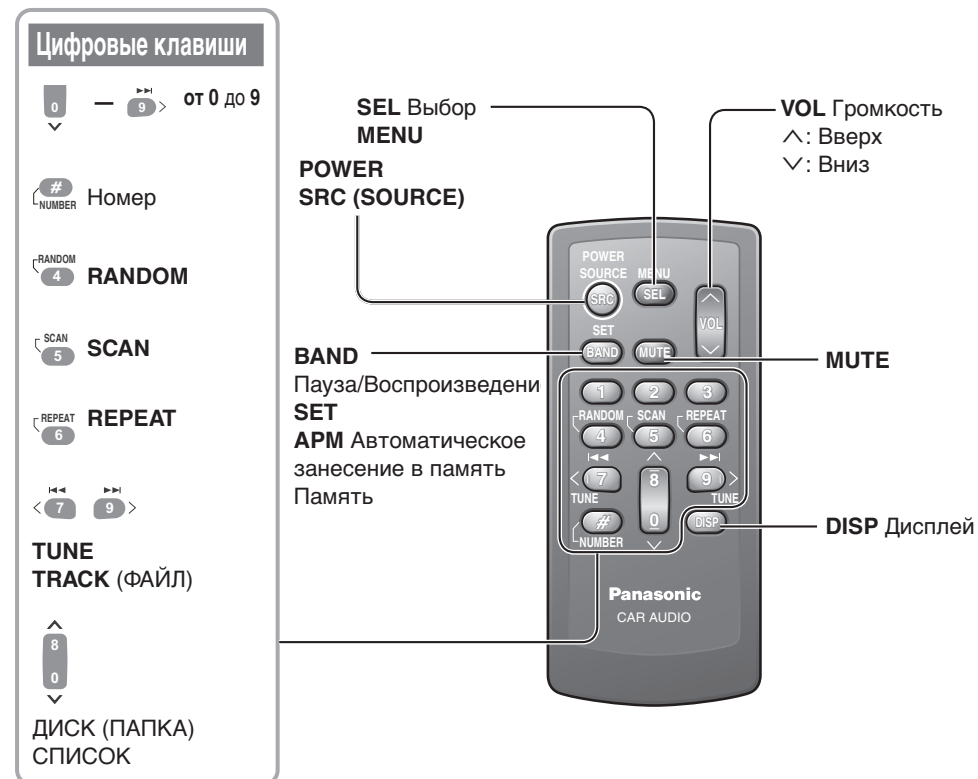

Русский

Свойства, Расположение органов управления

При первоначальном включении появляется демонстрационное сообщение.

- 1 Установите выключатель зажигания автомобиля в положение ACC или ON.
- 2 Нажмите [PWR] (Питание).
- 3 Удерживайте нажатой клавишу [VOL] (PUSH SEL: Выбор) более 2 секунд для открытия меню.
- 4 Нажмите [VOL] (PUSH SEL: Выбор) для выбора настройки демонстрации. (на дисплее показывается "DEMO")

- 5 Поверните [VOL] против часовой стрелки. Для использования пульта дистанционного управления нажмите [0] (✓).

Примечания:

- Для возврата к обычному режиму нажмите [DISP].
- Обратитесь к разделу "Настройка функций" (→ стр. 51).
- При показе на дисплее сообщения "NO DISC" демонстрация не может быть отменена.

Подготовка к первому использованию

Аккуратно снимите защитную пленку с обратной стороны пульта дистанционного управления.



Изоляционная пленка

Замена батареи

1 Извлеките держатель батареи из пульта дистанционного управления, когда он помещен на ровной поверхности.

- 1 Вставьте ноготь пальца в паз и сдвиньте держатель в направлении, показанном стрелкой.
- 2 Выдвиньте его в направлении стрелки при помощи твердого остроконечного предмета.

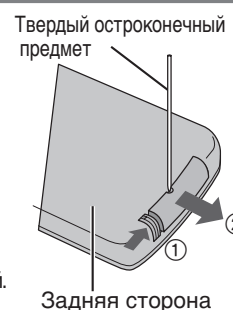

Задняя сторона

- 2 Установите батарею в корпус с (+), направленным вверх.
- 3 Установите корпус на место.

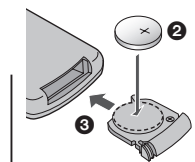

Задняя сторона

Предупреждение

Храните батареи и изолирующую пленку в местах, недоступных для детей. В случае проглатывания батарейки ребенком, немедленно обратитесь к врачу.

Предосторожности

- Извлеките и немедленно утилизируйте старую батарею.
- Не разбирайте, не нагревайте и не замыкайте контакты батареи между собой. Не бросайте батарею в огонь или воду.
- При утилизации батареи соблюдайте местные нормативные требования.
- Неправильное использование батареи может привести к перегреву, взрыву или воспламенению, что может стать причиной травмы или пожара.

Примечание: Информация о батарее:

Тип батареи: Литиевая батарея Panasonic (CR2025) (Установлена в пульте дистанционного управления)
Срок службы батареи: Около 6 месяцев при нормальном использовании (при комнатной температуре)

Для часов используется 24-часовой формат.

- 1 Нажмите [PWR] (Питание).
- 2 Нажмите [DISP].
- 3 Держите нажатой [DISP] более 2 секунд.
- 4 Отрегулируйте показание часов и нажмите [DISP].
[▶▶]: Вперед
[◀◀]: Назад

- 5 Отрегулируйте показание минут и нажмите [DISP] для подтверждения настройки.
[▶▶]: Вперед
[◀◀]: Назад

Примечания:

- Устанавливайте часы, когда на дисплее появляется сообщение "ADJUST".
- Удерживайте нажатой [▶▶] или [◀◀] для быстрого изменения показаний.
- При показе на дисплее сообщения "NO DISC" часы не могут быть настроены.

В данной главе описывается включение и выключение питания, регулировка громкости и т. п.

Включение

Нажмите [PWR] (Питание).

Выключение

Держите нажатой [PWR] (Питание) более 1 секунды.



Вы можете снять переднюю панель для защиты устройства от кражи.



Снятие

- 1 Выключите питание. (→ выше)
- 2 Нажмите [OPEN]. Передняя панель откроется.
- 3 Нажмите переднюю панель влево.
- 4 Потяните ее к себе.
- 5 Положите переднюю панель в футляр.

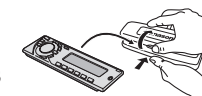
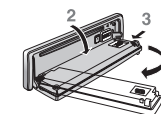

Установка

- 1 Совместите переднюю панель с левым отверстием, установленным на левом штифте, имеющемся на основном устройстве.
- 2 Установите другое отверстие на втором штифте, слегка надавив на панель.

Предосторожности

- Эта передняя панель не является влагозащищенной. Не подвергайте ее воздействию воды или повышенной влажности.
- Не снимайте переднюю панель во время управления автомобилем.
- Не размещайте переднюю панель на приборной панели или в местах, где температура может значительно повыситься.

- Не прикасайтесь к контактам передней панели и самого устройства, так как это может привести к нарушению электрического контакта.
- При попадании на контакты грязи или инородных веществ протрите их чистой сухой тканью.
- Во избежание повреждения передней панели не кладите ее под какие-либо предметы и не размещайте на ней какие-либо предметы при ее открытом положении.

Регулировка громкости (VOLUME)

- ① Вверх
- ② Вниз

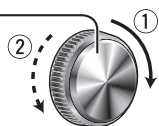

Диапазон регулирования: от 0 до 40

По умолчанию: 18

VOL 18

Примечание: Уровень громкости может быть установлен независимо для каждого источника. (Для радиоприемника, один уровень громкости для станций AM и один уровень громкости для всех станций FM)

Временное отключение (уменьшение) звука (MUTE (ATT: уменьшение))

Отключение (уменьшение) звука

Нажмите [MUTE].

MUTE



Отмена

Нажмите [MUTE] еще раз.

Примечание: Вы можете выбрать отключение звука или его значительное уменьшение. (→ стр. 51)

Изменение вида дисплея (DISP: дисплей)

При каждом нажатии на клавишу [DISP] дисплей меняется следующим образом.

При выключении:

8:37 Показание часов (по умолчанию)



Дисплей выключен

При включении:

Когда питание включено обратитесь к описанию режима каждого источника.

При каждом нажатии на клавишу [SOURCE] источник звучания меняется следующим образом.

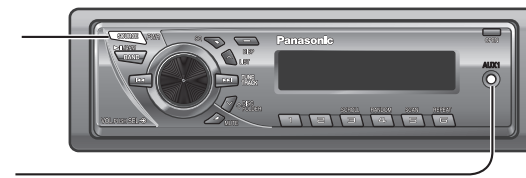

AUX1 (вход AUX1) (3,5 мм ф стерео)
От линейного выхода внешнего звукового/аудио источника (например, плеера с флеш-памятью, плеера с жестким диском и т. п.)

Предостережение

- Перед завершением подключения к разъемам AUX устройства установите достаточно низкий уровень громкости. Несоблюдение этого требования может привести к возникновению громких помех или повреждению ваших колонок и слуха.

Выбор источника (SOURCE)

Радио

FM1, FM2, FM3, AM (→ стр. 42)

RADIO



Плейер

При установке диска CD (→ стр. 44)
При установке диска MP3/WMA/AAC (→ стр. 46)

CD



AUX1

Устройство, подключенное к разъему AUX1 данного устройства

AUX 1

← Системный разъем

При подключении дополнительного устройства:
Переключение на подключенное устройство

При подключении CD-чейнджера

CHANGER

При подключении iPod

IPOD



ИЛИ

При подключении модуля расширения:
Устройства, подключенные к портам с 1 по 4, активируются последовательно после переключения на AUX2 (устройство, подключенное к разъему AUX модуля расширения).

Примечание: Для информации о подключаемых устройствах обратитесь к **Инструкция по расширению системы** или к руководству пользователя каждого устройства.

SRS WOW™ это технология трехмерного звучания, основанная на теории HRTF (функция моделирования восприятия звука). В отличие от обычных аудиосистем, "естественное трехмерное звуковое поле", "расширенные низкие частоты" и "четкий и прозрачный звук" могут быть получены одновременно в широкой зоне перед колонками.

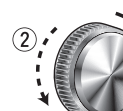
Настройка включения/выключения SRS WOW

- 1 Нажмите [VOL] (PUSH SEL: Выбор) для открытия меню. 
- 2 Нажмите [VOL] (PUSH SEL: Выбор) для выбора режима для регулирования. 
- 3 Поверните [VOL] по часовой стрелке или против часовой стрелки для регулирования. 

(Диапазон настройки: Вкл/Выкл, по умолчанию: Выкл)

- ①: Вкл
- ②: Выкл





светится при активации SRS WOW.

Примечания:

- Для информации о регулировке каждой колонки и дополнительного сабвуфера обратитесь на стр. 50.
- Настройка низких/высоких частот
- Регулирование баланса/громкости между передними и задними колонками
- Регулирование уровня громкости сабвуфера
- Фильтр нижних частот сабвуфера
- Настройка обновления
- При включении функции SRS WOW, следующие функции отключаются автоматически:
 - SQ
 - Настройка низких/высоких частот
 - Регулирование баланса/громкости между передними и задними колонками

Вы можете выполнить точную настройку SRS WOW.

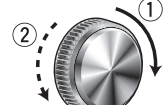
- 1 Включите режим SRS WOW. (→ выше)
- 2 Нажмите [VOL] (PUSH SEL: Выбор) для открытия меню. 
- 3 Нажмите [VOL] (PUSH SEL: Выбор) для выбора режима для регулирования. 
- 4 Поверните [VOL] по часовой стрелке или против часовой стрелки для регулирования. 

Примечания:

- Для возврата к обычному режиму нажмите [DISP].
- При отсутствии каких-либо действий более 5 секунд в режиме настройки, аудио дисплей вернется к своему обычному режиму.

SRS TruBass®

(Диапазон настройки: Вкл/Выкл, по умолчанию: Вкл)

- ①: Вкл

Глубокое улучшение звучания низких частот посредством использования технологии воспроизведения низких частот как в органной трубе



Настройка SRS FOCUS®

(Диапазон настройки: Высокий/Низкий/Выкл, по умолчанию: Высокий)

Сдвиг звукового образа в вертикальном направлении для обеспечения чистоты звука. По умолчанию: Высокий
Варианты: высокий, низкий, выкл

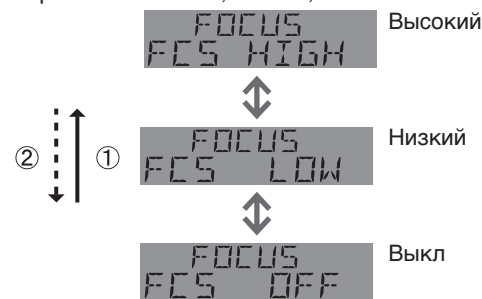

Настройки звукового окружения SRS®

(Диапазон настройки: Вкл/Выкл, по умолчанию: Вкл)

- ①: Вкл
- ②: Выкл



является торговой маркой SRS Labs, Inc. Технология WOW используется по лицензии компании SRS Labs, Inc.

жанра
SQ (Качество звучания)

У вас есть 6 предустановленных режимов (FLAT (РОВНАЯ ЧАСТОТНАЯ ХАРАКТЕРИСТИКА), ROCK (РОК), POP (ПОП), VOCAL (ВОКАЛ), JAZZ (ДЖАЗ), CLUB (КЛУБ)). Вы можете изменить ваши настройки для этих режимов и сохранить их для последующего мгновенного вызова.

Изменение SQ

- ① Нажмите [SQ] для активации режима выбора SQ.
- ② Нажмите [SQ] для выбора типа звучания следующим образом.

Нажмите [DISP] для возврата к обычному режиму.

Примечания: После нажатия [SQ] на основном устройстве вы также можете выбрать тип звучания, нажав на кнопки ячеек памяти с [1] по [6].



(FLAT) ровная частотная характеристика: нет выделения какой-либо полосы частот. (По умолчанию)



(ROCK) быстрая и тяжелая музыка: усиление воспроизведения низких и высоких частот.



(POP) музыка широкого спектра с глубоким звучанием: небольшое усиление воспроизведения низких и высоких частот.



(VOCAL) чистый звук: улучшение воспроизведения средних частот и небольшое улучшение высоких частот.



(JAZZ) специфический джазовый глубокий звук: звук с усилением высокого звука хай-хет и эха саксофона.



(CLUB) специфический звук для клубов и дискотек: воспроизведение с эффектом присутствия в клубе.

Вы можете настроить характеристики текущего выбранного типа звучания (SQ). (→ выше)
Вы также можете занести в память до 5 различных настроенных типов SQ.

SQ3 (3-полосное качество звучания)

Центральная частота и уровень регулируются в каждой из 3 полос. Это позволяет вам точно настроить качество звучания для каждого музыкального жанра в соответствии с акустикой вашего автомобиля и личными предпочтениями. Диапазон регулировки тембра/SQ: от -12 дБ до +12 дБ (с шагом по 2 дБ)

SQ низкие/бас: ±12 дБ (при 60 Гц, 80 Гц, 100 Гц, 200 Гц)



SQ средние: ±12 дБ (при 500 Гц, 1 кГц, 2 кГц, 3 кГц)

SQ высокие: ±12 дБ (при 8 кГц, 10 кГц, 12 кГц, 15 кГц)

- Уровень регулирования низких/высоких частот каждого диапазона частот установлен на частоты, выбранные для SQ.

Для возврата измененных настроек SQ к настройкам по умолчанию

- ① Нажмите [SQ] и выберите SQ, которое необходимо вернуть на настройки по умолчанию. (Только для основного устройства)
- ② Держите нажатой [BAND] более 2 секунд.

- 1 Нажмите [VOL] (PUSH SEL: Выбор) для открытия меню. 
- 2 Нажмите [VOL] (PUSH SEL: Выбор) для выбора режима для регулирования. 
- 3 Отрегулируйте каждую полосу диапазона. 

①/②: центральная частота вверх/вниз
[<<<][>>>]: Выбор полосы частот
[^][v]: Уровень вверх/вниз

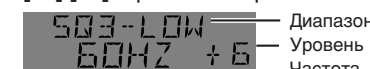

— Диапазон
— Уровень
— Частота

- 4 Удерживайте нажатой цифровую клавишу от [2] до [6] более 2 секунд.
 - Отрегулированное SQ заносится в ячейку памяти выбранной клавиши и происходит возврат к обычному режиму.
 - Когда вы прерываете настройку SQ для занесения в ячейку памяти, каждый уровень остается на ранее выполненной вами настройке до тех пор, пока не будет выполнена новая настройка SQ или вы не вызовете настройку SQ, занесенную в память.

Примечания:

- Вы не можете сохранить какие-либо настройки SQ в ячейке памяти под номером кнопки [1].
- Любые изменения SQ не приводят к изменению экранных названий режимов, таких как ROCK и JAZZ.
- Во избежание искажения звука не активируйте одновременно SQ и регулировку низких/высоких частот.

В данной главе описывается прослушивание радиоприемника.

1 Нажмите **[SOURCE]** для выбора режима радиоприемника.

2 Нажмите **[BAND]** для выбора диапазона.

FM1 → **FM2** → **FM3** → **AM**

3 Выберите радиостанцию.

Настройка частоты

[▶▶] (TUNE): Увеличение

[◀◀] (TUNE): Уменьшение

Примечание: Удерживайте нажатой 0,5 сек. или более и отпустите для поиска радиостанции.

Выбор станции, занесенной в память

Нажмите цифровую клавишу от **[1]** до **[6]**.

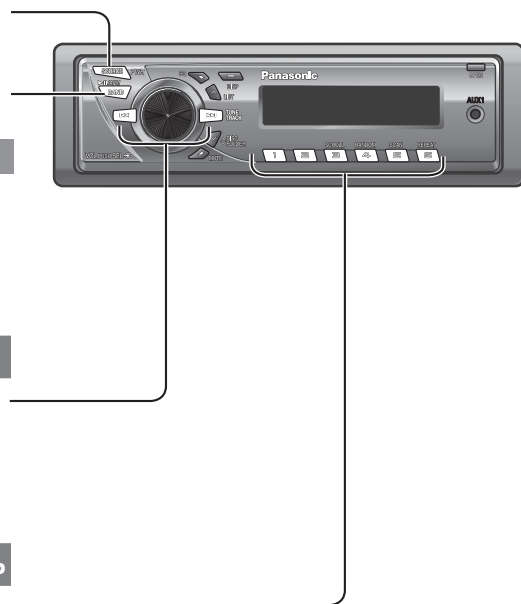

Нажмите **[DISP]**.

RADIO FM1 87.504

Частота

RADIO 9:00 FM1 87.504

Время

■

Дисплей выключен



В память может быть занесено до 6 станций AM, FM1, FM2 и FM3 соответственно.

Автоматическое занесение в память (APM)

Станции с хорошими условиями приема заносятся в память автоматически.

1 Выберите диапазон.

2 Удерживайте нажатой **[BAND]** (APM) в течение более 2 секунд.

Станции с лучшими условиями приема, занесенные в память, будут воспроизводиться в течение 5 секунд после их занесения в память (SCAN). Для прекращения сканирования нажмите цифровую клавишу от **[1]** до **[6]**.

FM1 87.504

Примечание: Новые станции будут заменять существующие сохраненные станции.

Ручное занесение станций в память

1 Настройтесь на радиостанцию.

2 Удерживайте нажатой цифровую клавишу от **[1]** до **[6]** более 2 секунд.

FM1 87.504



Предосторожности

- Данное устройство не поддерживает диски диаметром 8 см.
- Не устанавливайте диск, когда светится индикатор **DISC**, потому что в устройстве уже установлен диск.
- Не используйте диски неправильной формы. (→ стр. 56)
- Не используйте диски с наклейками или прикрепленными этикетками.
- Во избежание повреждения передней панели не кладите ее под какие-либо предметы и не размещайте на ней какие-либо предметы при ее открытом

- положении.
- Не вставляйте пальцы или ладонь в переднюю панель.
- Не вставляйте инородные предметы в паз диска.
- Обратитесь к разделу "Примечания по носителям CD/CD (CD-ROM, CD-R, CD-RW)" (→ стр. 56).
- Диск, содержащий одновременно данные CD-DA и MP3/WMA/AAC, может воспроизводиться с нарушениями.

При установленном диске нажмите **[SOURCE]** для выбора режима компакт-диска.

1 Нажмите **[OPEN]** для открытия передней панели.

2 Установите диск этикеткой вверх.

Примечание: Перед началом воспроизведения может пройти некоторое время.

[▲] (Выталкивание)

Сторона этикетки



3 Закройте переднюю панель вручную.

Примечания:

- Устройство распознает диск и начнет воспроизведение автоматически.
- При установке диска питание будет включаться автоматически.

Выталкивание диска

- 1 Нажмите **[OPEN]**.
- 2 Нажмите **[▲]** и извлеките диск.
- 3 Закройте переднюю панель вручную.



4 Выберите желаемую часть для воспроизведения.

Выбор дорожки

[▶▶] (TRACK): Следующая дорожка
[◀◀] (TRACK): Предыдущая дорожка (нажмите дважды)

Примечание: Удерживайте нажатой для быстрого перехода вперед/назад.

Пауза

Нажмите **[▶||]**.
 Нажмите еще раз для отмены.

Индикаторы режима воспроизведения

Светятся, когда активируется каждый режим.

- R▶** Произвольное воспроизведение
- REP** Повторное воспроизведение



Номер песни

Время

Светится при установленном диске.

Изменение вида дисплея (DISP: дисплей)

Нажмите **[DISP]**.

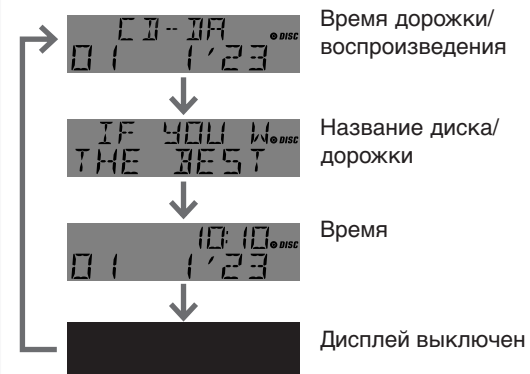

Время дорожки/ воспроизведения

Название диска/ дорожки

Время

Дисплей выключен

Примечания:

- Для второго круга прокрутки во время показа заголовка еще раз нажмите **[3]** (SCROLL). Если число показываемых символов 8 или менее, символы не будут прокручиваться на дисплее.
- На дисплее показывается "NO TEXT" при отсутствии на диске информации.

Произвольное, Повторное, Обзорное воспроизведение (RANDOM, SCAN, REPEAT)

Произвольное воспроизведение

Все имеющиеся дорожки воспроизводятся в произвольной последовательности. Нажмите **[4]** (RANDOM). **R▶** загорится. Нажмите еще раз для отмены.

Обзорное воспроизведение

Последовательно воспроизводятся первые 10 секунд каждой дорожки. Нажмите **[5]** (SCAN). Нажмите еще раз для отмены.

Повторное воспроизведение

Повторяется текущая дорожка. Нажмите **[6]** (REPEAT). **REP** загорится. Нажмите еще раз для отмены.

Функции, доступные только с пульта ДУ

Прямой доступ

Непосредственный выбор дорожки.

Пример: дорожка номер 10

- 1 Нажмите **[#]** (NUMBER).
- 2 Нажмите **[1]** [0].
- 3 Нажмите **[SET]**.



Примечания:

- Для приостановки прямого выбора нажмите **[DISP]**.
- Произвольное, обзорное и повторное воспроизведение аннулируются нажатием на клавишу **[#]**.

Предосторожности

- Данное устройство не поддерживает диски диаметром 8 см.
- Не устанавливайте диск, когда светится индикатор **DISC**, потому что в устройстве уже установлен диск.
- Не используйте диски неправильной формы. (→ стр. 56)
- Не используйте диски с наклейками или прикрепленными этикетками.
- Во избежание повреждения передней панели не кладите ее под какие-либо предметы и не размещайте на ней какие-либо предметы при ее открытом положении.

- Не вставляйте пальцы или ладонь в переднюю панель.
- Не вставляйте инородные предметы в паз диска.
- Обратитесь к разделу "Примечания по носителям CD/CD (CD-ROM, CD-R, CD-RW)" (→ стр. 56).
- Диск, содержащий одновременно данные CD-DA и MP3/WMA/AAC, может воспроизводиться с нарушениями.
- Обратитесь к разделу "Примечания по MP3/WMA/AAC" (→ стр. 48).

При установленном диске нажмите **[SOURCE]** для выбора режима MP3/WMA/AAC.

1 Нажмите **[OPEN]** для открытия передней панели.

2 Установите диск этикеткой вверх.
Примечание: Перед началом воспроизведения может пройти некоторое время.

[▲] (Выталкивание)

Сторона этикетки

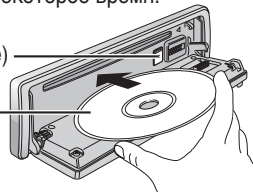

3 Закройте переднюю панель вручную.

Примечания:

- Устройство распознает диск и начнет воспроизведение автоматически.
- При установке диска питание будет включаться автоматически.

Выталкивание диска

- 1) Нажмите **[OPEN]**.
- 2) Нажмите **[▲]** и извлеките диск.
- 3) Закройте переднюю панель вручную.

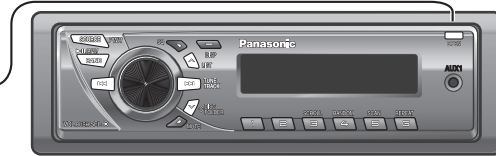

4 Выберите желаемую часть для воспроизведения.

Выбор папки

- [^]** (FOLDER): Следующая папка
- [v]** (FOLDER): Предыдущая папка

Выбор файлов

- [▶▶]** (TRACK): Следующий файл
- [◀◀]** (TRACK): Предыдущий файл (нажмите дважды)

Примечание: Удерживайте нажатой для быстрого перехода вперед/назад.

Пауза

- Нажмите **[▶||]**.
- Нажмите еще раз для отмены.

Индикаторы режима воспроизведения

Светятся, когда активируется каждый режим.

- R▶** Произвольное воспроизведение
- REP** Повторное воспроизведение
- FOLDER** Произвольное, повторное, обзорное воспроизведение папки



Держите нажатой клавишу **[3]** (**SCROLL**) более 2 секунд.

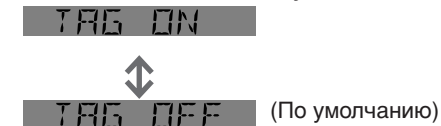

Когда показывается имя папки:

- TAG ON: Показывается название альбома.
- TAG OFF: Показывается название папки.

Когда показывается имя файла:

- TAG ON: Показывается название/имя исполнителя.
- TAG OFF: Показывается имя файла.

Нажмите **[DISP]**.

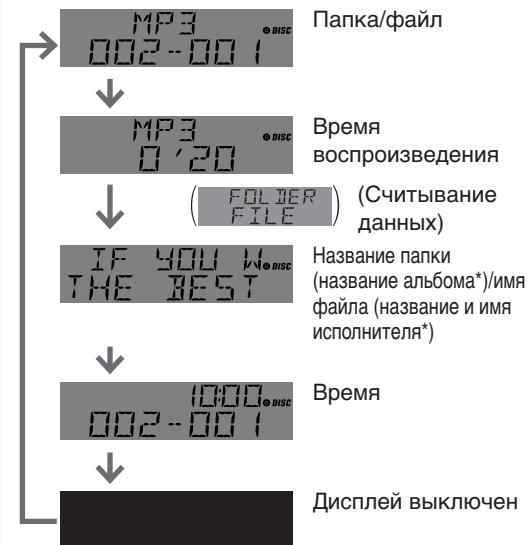

Примечания:

- Для второго круга прокрутки во время показа текста нажмите **[3]** (**SCROLL**). Если число показываемых символов 8 или менее, символы не будут прокручиваться на дисплее.
- На дисплее показывается "NO TEXT" при отсутствии на диске информации.
- Показывается информация тэгов ID3/WMA/AAC для названия альбома и название/имя исполнителя.

Произвольное воспроизведение

Все имеющиеся файлы воспроизводятся в произвольной последовательности. Нажмите **[4]** (**RANDOM**). **R▶** загорится. Нажмите еще раз для отмены.

Произвольное воспроизведение папки

Все имеющиеся файлы в текущей папке воспроизводятся в произвольной последовательности. Держите нажатой клавишу **[4]** (**RANDOM**) более 2 секунд. **FOLDER R▶** загорится. Удерживайте еще раз для отмены.

Обзорное воспроизведение

Последовательно воспроизводятся первые 10 секунд каждого файла. Нажмите **[5]** (**SCAN**). Нажмите еще раз для отмены.

Прямой доступ

Вы можете непосредственно выбрать файл в текущей папке.

- Пример:** файл номер 10
- 1 Нажмите **[#]** (**NUMBER**).
 - 2 Нажмите **[1]** **[0]**.
 - 3 Нажмите **[SET]**.



Обзорное воспроизведение папки

Со следующей папки последовательно воспроизводятся первые 10 секунд первого файла каждой папки. Держите нажатой клавишу **[5]** (**SCAN**) более 2 секунд. **FOLDER** загорится. Удерживайте еще раз для отмены.

Повторное воспроизведение

Повторяется текущий файл. Повторяется текущий файл. Нажмите **[6]** (**REPEAT**). **REP** загорится. Нажмите еще раз для отмены.

Повторное воспроизведение папки

Повторяется текущая папка. Повторяется текущая папка. Держите нажатой клавишу **[6]** (**REPEAT**) более 2 секунд. **FOLDER REP** загорится. Удерживайте еще раз для отмены.

Примечания:

- Для выбора папки введите число после двойного нажатия на **[#]**.
- Для приостановки прямого выбора нажмите **[DISP]**.
- Произвольное, обзорное и повторное воспроизведение, а также произвольное, обзорное и повторное воспроизведение папки аннулируются нажатием на клавишу **[#]**.

Что такое MP3/WMA/AAC?

MP3* (MPEG Audio Layer-3) и WMA (Windows Media™ Audio) являются форматами сжатия цифрового аудио. Первый был разработан MPEG (Motion Picture Experts Group), а второй разработан Microsoft Corporation. Используя эти форматы сжатия вы можете записывать содержимое приблизительно 10 музыкальных компакт-дисков на одном CD-носителе (эти цифры относятся к данным, записанным на дисках CD-R или CD-RW объемом 650 МБ с фиксированной скоростью передачи битов 128 кбит/сек и с частотой выборки 44,1 кГц).

* MPEG Layer-3 – это технология кодирования звука, используемая по лицензии Fraunhofer IIS и Thomson.

AAC - это сокращение от "Advanced Audio Coding (Расширенное кодирование аудио)". Оно было определено как стандарт для технологии сжатия аудио с использованием MPEG 2 и MPEG 4.

Примечание: Программное обеспечение кодирования и записи MP3/WMA/AAC не поставляется с данным устройством.

Что следует помнить при создании файлов MP3/WMA/AAC

Общие положения

- Для обеспечения высокого качества звучания рекомендуется использовать высокую скорость передачи битов и частоту выборки.
- Выбор переменной скорости передачи битов (VBR) не рекомендуется, так как время воспроизведения будет показываться неправильно и звук может пропускаться.
- Выбор переменной скорости передачи битов (VBR) не рекомендуется, потому что в некоторых случаях настройка обновления будет иметь незначительный эффект.
- Качество воспроизведения звука может отличаться в зависимости от условий кодирования. Для дополнительной информации обращайтесь к инструкциям вашего программного обеспечения кодирования и записи.

MP3

- Рекомендуется устанавливать скорость передачи битов на "128 кбит/сек или более" или на "фиксированную".

WMA

- Рекомендуется устанавливать скорость передачи битов на "64 кбит/сек или более" или на "фиксированную".
- Не устанавливайте защиту от копирования на файле WMA, чтобы это устройство могло его воспроизвести.

AAC

- Рекомендуется устанавливать скорость передачи битов на "128 кбит/сек или более" или на "фиксированную".
- Форматы и расширения для данных AAC могут меняться в зависимости от используемого программного обеспечения кодирования.
- Файлы AAC, которые могут воспроизводиться на этом устройстве, должны иметь расширение ".m4a" и должны быть кодированы с использованием Apple iTunes версии 6.
- Файлы, записанные с iTunes Apple Lossless Encoder имеют расширение ".m4a", однако такие файлы не могут воспроизводиться данным плейером.
- Файлы, защищенные авторскими правами, не могут воспроизводиться.

Информация на дисплее

Отображаемые позиции

- CD-ТЕХТ**
 - Название диска
 - Название песни
- MP3 (тэг ID3)**
 - Название альбома
 - Название/имя исполнителя
- WMA (тэг WMA)**
 - Название альбома
 - Название/имя исполнителя
- MP3/WMA/AAC**
 - Имя папки
 - Имя файла
- AAC (Информация о песне)**
 - Название альбома
 - Название/имя исполнителя

Отображаемые символы

- Отображаемая длина имени файла/папки: в пределах 32 символов. (Количество показываемых символов уменьшается в два раза для имен файлов и папок в кодировке unicode.)
- Давайте названия файлам и папкам в соответствии со стандартом каждой файловой системы. Для дополнительной информации обратитесь к инструкциям программного обеспечения записи.
- Может показываться набор символов ASCII, а также специальные символы каждого языка.
- В кодировке Unicode могут показываться некоторые символы кириллицы.

Набор символов ASCII

От A до Z, от a до z, цифры от 0 до 9 и следующие символы: (пробел) ! " # \$ % & ' () * + , - . / : ; < = > ? @ [\] ^ _ ` { | } ~

Специальные символы

À Á Â Ã Ä Å à á â ã ä å
 Æ å
 Ò Ó Ô Õ Ö ö Ò ó ô õ ö ö
 Ù Ú Û Ü ú û ü

Примечания:

- С некоторым программным обеспечением, в котором были записаны файлы формата MP3/WMA/AAC, символическая информация может отображаться неправильно.
- Неотображаемые символы будут преобразовываться в "звездочки" (*).
- Рекомендуется, чтобы длина имени файла была меньше 8 символов (исключая расширение файла).

iTunes является торговой маркой Apple Computer, Inc., зарегистрированной в США и других странах/регионах.

Windows Media и логотип Windows являются торговыми марками или зарегистрированными торговыми марками Microsoft Corporation в Соединенных Штатах и/или других странах/регионах.



Предостережение

Никогда не присваивайте расширение ".mp3", ".wma" или ".m4a" файлам, которые не являются файлами формата MP3/WMA/AAC. Это может привести к воспроизведению помех, повреждению колонок, а также повреждению слуха.

Запись файлов MP3/WMA/AAC на CD-носителе

- Мы рекомендуем снизить до минимума вероятность одновременной записи на диск файлов CD-DA и файлов MP3/WMA/AAC.
- Если файлы CD-DA записываются на том же диске, что и файлы MP3, WMA или AAC, музыкальные записи могут воспроизводиться не в том порядке, или некоторые записи могут совсем не воспроизводиться.
- При записи данных в формате MP3, в формате WMA и в формате AAC, используйте разные папки для записи каждого типа данных.
- Не записывайте на диск другие файлы и ненужные папки, кроме файлов MP3/WMA/AAC.
- Названия файлов MP3/WMA/AAC должны добавляться в соответствии с правилами, представленными ниже, а также соответствовать правилам каждой файловой системы.
- В зависимости от формата, каждый файл должен иметь расширение ".mp3", ".wma" или ".m4a".

- Вы можете столкнуться с проблемами при воспроизведении файлов MP3/WMA/AAC, или при отображении их информации, при их записи с использованием некоторого программного обеспечения или CD-рекордеров.
- Данное устройство не имеет функции воспроизведения списка произведений.
- Несмотря на то, что данное устройство поддерживает многосессионную запись, рекомендуется использовать диски с одной сессией записи.

Поддерживаемые файловые системы

ISO 9660 Уровень 1/Уровень 2, Дополнение Apple к ISO 9660, Joliet, Romeo

Примечание: Apple HFS, UDF 1.50, MIX CD и CD Extra не поддерживаются.

Форматы сжатия

(Рекомендации: см. раздел "Что следует помнить при создании файлов MP3/WMA/AAC" на предыдущей странице.)

Способ сжатия	Скорость в битах	VBR	Частота выборки
MPEG 1 audio layer 3 (MP3)	32 к – 320 кбит/сек	Да	32, 44,1, 48 кГц
MPEG 2 audio layer 3 (MP3)	8 к – 160 кбит/сек	Да	16, 22,05, 24 кГц
MPEG 2,5 audio layer 3 (MP3)	8 к – 160 кбит/сек	Да	8, 11,205, 12 кГц
Windows Media Audio версия 2, 8, 9*	32 к – 192 кбит/сек	Да	32, 44,1, 48 кГц
MPEG 4 Advanced Audio Coding Low Complexity (AAC LC)	24 к – 320 кбит/сек	Да	11,025, 12, 16, 22,05, 24, 32, 44,1, 48 кГц

* WMA 9 Professional/LossLess/Voice не поддерживается.

Порядок выбора папок/воспроизведения файлов

Максимальное число файлов/папок

- Максимальное число файлов: 511 (файлы + папки)
- Максимальное число файлов в одной папке: 255
- Максимальная глубина вложения: 8
- Максимальное число папок: 255 (включая корневую папку.)

Примечания:

- Вы можете сократить промежуток времени между считыванием и воспроизведением данных, уменьшив количество файлов или папок или глубину вложения.
- Это устройство считает количество папок, независимо от наличия или отсутствия в них файлов MP3/WMA/AAC.
- Если выбранная папка не содержит файлов MP3/WMA/AAC, будут воспроизводиться ближайшие файлы MP3/WMA/AAC в порядке воспроизведения.
- Порядок воспроизведения может отличаться от других плейеров MP3/WMA/AAC, даже при использовании одного и того же диска.
- При показе имени корневой папки будет показываться "ROOT".

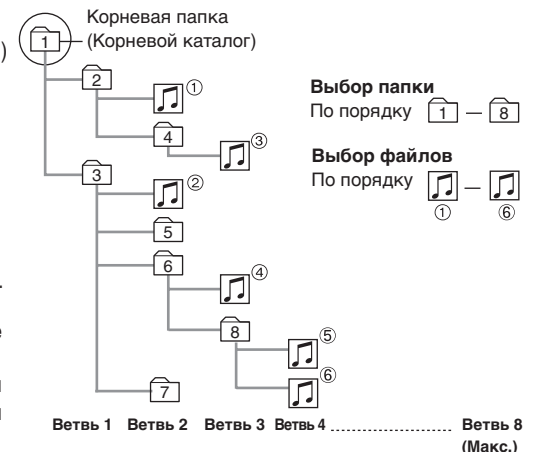

Авторские права

Законы об авторских правах запрещают копировать, распространять и передавать материалы, защищенные авторскими правами, такие как музыка, без разрешения владельца авторских прав, за исключением личного прослушивания.

Отсутствие гарантии

Приведенное выше описание соответствует нашим исследованиям на сентябрь 2006 года. Оно не гарантирует воспроизведения и показа на дисплее информации файлов MP3/WMA/AAC.

Регулирование каждой колонки и дополнительного сабвуфера

- 1 Нажмите [VOL] (PUSH SEL: Выбор) для открытия меню.
- 2 Нажмите [VOL] (PUSH SEL: Выбор) для выбора режима для регулирования.
- 3 Поверните [VOL] по часовой стрелке или против часовой стрелки для регулирования.

Примечания:

- Последовательность и содержимое настраиваемых позиций может зависеть от подключаемых устройств. Для дополнительной информации обратитесь к **Инструкция по расширению системы** или к руководствам пользователя подключаемых устройств.
- Для возврата к обычному режиму нажмите [DISP].
- При отсутствии каких-либо действий более 5 секунд в режиме настройки аудио (2 секунды при регулировке громкости, 10 секунд при настройке SQ), дисплей вернется к обычному режиму.
- Громкость также может быть непосредственно отрегулирована при помощи [VOL] на основном устройстве. (→ стр. 38)
- Для вызова SQ, занесенного в память, обратитесь на стр. 41.
- При включении функции SRS WOW, следующие функции отключаются автоматически:
 - SQ
 - Настройка низких/высоких частот
 - Регулирование баланса/громкости между передними и задними колонками

Регулировка громкости

(Диапазон настройки: от 0 до 40, по умолчанию: 18)

- 1: Вверх
- 2: Вниз

Настройка включения/выключения SRS WOW

(Диапазон настройки: Вкл/Выкл, по умолчанию: Выкл)

- 1: Вкл
- 2: Выкл

Для настройки SRS WOW обратитесь на стр. 40.

Регулировка низких частот

(Диапазон настройки: от -12 дБ до +12 дБ, с шагом 2 дБ, по умолчанию: низкие частоты 0 дБ)

- 1: Вверх
- 2: Вниз

Регулировка высоких частот

(Диапазон настройки: от -12 дБ до +12 дБ, с шагом 2 дБ, по умолчанию: высокие частоты 0 дБ)

- 1: Вверх
- 2: Вниз

Примечание: Во избежание искажения звука не активируйте одновременно SQ и регулировку низких/высоких частот.

Настройка SQ

(→ стр. 41)

(Регулируемая частота: от -12 дБ до +12 дБ (с шагом по 2 дБ))

Диапазон настройки:

- SQ низкие/бас: ±12 дБ (при 60 Гц, 80 Гц, 100 Гц, 200 Гц)
- SQ средние: ±12 дБ (при 500 Гц, 1 кГц, 2 кГц, 3 кГц)
- SQ высокие: ±12 дБ (при 8 кГц, 10 кГц, 12 кГц, 15 кГц)

Регулировка баланса

(Диапазон настройки: L (левый) 15 до R (правый) 15 и центр, по умолчанию: центр)

- 1: Увеличение громкости правого канала
- 2: Увеличение громкости левого канала

Настройка громкости между передними и задними колонками

(Диапазон настройки: R (задние) 15 до F (передние) 15 и центр, по умолчанию: центр)

- 1: Увеличение громкости передних колонок
- 2: Увеличение громкости задних колонок

Регулирование уровня громкости сабвуфера

(Диапазон настройки: отключение звука (-∞), от -6 дБ до +6 дБ, с шагом 2 дБ, по умолчанию: 0 дБ)

- 1: Вверх
- 2: Вниз

Фильтр нижних частот сабвуфера

(Диапазон настройки: 80 Гц, 120 Гц, по умолчанию: 80 Гц)

- 1: 120 Гц
- 2: 80 Гц

Настройка обновления

Воспроизводится сигнал высокого диапазона, утрачиваемый в результате сжатия MP3/WMA/AAC, для более точного восстановления звука в состоянии до его сжатия.

(Диапазон настройки: Вкл/Выкл, по умолчанию: Вкл)

- 1: Вкл
- 2: Выкл

Примечания:

- При высокой скорости передачи битов функция обновления может иметь небольшой эффект.
- Она действует только при воспроизведении данных MP3/WMA/AAC.

- 1 Удерживайте нажатой клавишу [VOL] (PUSH SEL: Выбор) не менее 2 секунд для открытия меню.
- 2 Нажмите [VOL] (PUSH SEL: Выбор) для выбора режима для регулирования.
- 3 Поверните [VOL] по часовой стрелке или против часовой стрелки для регулирования.

Примечания:

- Последовательность и содержимое настраиваемых позиций может зависеть от подключаемых устройств. Для дополнительной информации обратитесь к **Инструкция по расширению системы** или к руководствам пользователя подключаемых устройств.
- Для возврата к обычному режиму нажмите [DISP].
- При отсутствии каких-либо действий более 5 секунд в режиме настройки функции, дисплей вернется к своему обычному режиму.

Демонстрация

Вы можете настроить дисплей на показ или отмену показа демонстрационного экрана.

- 1: Вкл (по умолчанию)
- 2: Выкл

Примечание: Нажатие кнопки на основном устройстве или на пульте ДУ позволяет пользователю отменить показ экрана демонстрации на 20 секунд и выполнить выбранное действие даже в демонстрационном режиме.

Выбор цвета дисплея

Вы можете выбрать цвет дисплея. По умолчанию: OCEAN (морская волна)
Варианты: OCEAN (морская волна), SKY (синее небо), FOREST (зеленый), ORANGE (янтарный), FIRE (красный), PINK (пурпурный), ROSE (розовый), STORM (7 цветов)

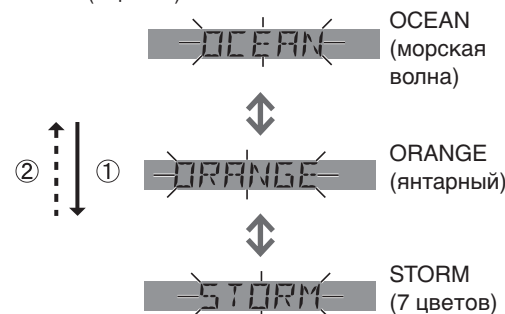

Отключение звука/уменьшение громкости

Вы можете выбрать отключение звука или его уменьшение.

- 1: Уменьшение громкости по 10 позиций
- 2: Громкость выкл (по умолчанию)

Внешнее отключение звука

Вы можете отключить звук текущего источника при помощи навигационной системы Panasonic во время получения голосовых рекомендаций или разговора по телефону.

Диапазон настройки: от 0 до 2, OFF

- LV0: Нет звука (по умолчанию)
- LV1: 15-ступенчатое уменьшение
- LV2: 10-ступенчатое уменьшение
- OFF: Без изменений

При включении внешнего отключения звука (Пример: MUTE LV 0)

Пропуск AUX1

Если AUX1 не используется, режим AUX1 пропускается при выборе источника.

- 1: Вкл (пропуск отключен) (По умолчанию)
- 2: Выкл (пропуск включен)

Устранение неисправностей

Если вы считаете, что возникла неисправность

Проверьте и выполните действия, описанные ниже. Если предлагаемые рекомендации не устранили проблему, рекомендуется отнести устройство в ближайший авторизованный сервисный центр Panasonic. Обслуживание изделия должно осуществляться только квалифицированным персоналом. Доверяйте проверку и ремонт только профессионалам. Компания Panasonic не будет нести ответственности за любые неисправности, возникшие в результате игнорирования необходимости проверки устройства или при его самостоятельном ремонте.

Никогда не предпринимайте действий, особенно тех, которые указаны курсивом в разделе "Возможное решение", представленном ниже, так как это опасно для самостоятельного выполнения пользователем.

⚠ Предупреждение

- Не пользуйтесь устройством в случае нарушений в его работе, например, при отсутствии звука, появлении дыма или запаха, так как это может привести к пожару или поражению электрическим током. Немедленно прекратите использование устройства и обратитесь к дилеру.
- Никогда не пытайтесь самостоятельно отремонтировать устройство, так как это опасно.

Общие положения

Неисправность	Возможная причина → Возможное решение
Нет питания устройства	<p>Шнур питания (аккумулятор, питание и заземление) подключен неправильно. → Проверьте подключение.</p> <p>Перегорел предохранитель. → Устраните причину, вызывающую перегорание предохранителя и замените перегоревший предохранитель новым. Обратитесь к вашему дилеру.</p>
Нет звука.	<p>Включена функция отключения звука. → Выключите функцию отключения звука.</p> <p>Неправильное подключение колонок или обрыв или, плохой контакт соединительных проводов. → Выполните подключение в соответствии с диаграммой подключения. (→ Инструкция по монтажу)</p>
Помехи	<p>Присутствие в непосредственной близости устройства, генерирующего электромагнитные волны, такого как сотовый телефон или линии электропередач. → Держите устройства, генерирующие электромагнитные волны, такие как сотовые телефоны, на расстоянии от устройства и его проводки. В случае, если такие помехи не могут быть устранены из-за прокладки жгутов проводов в автомобиле, обратитесь к вашему дилеру.</p> <p>Плохой контакт провода заземления. → Убедитесь, что провод на массу надежно подключен к неокрашенной части кузова автомобиля.</p>
Помехи, совпадающие с оборотами двигателя.	<p>Помехи от генератора автомобиля. → Измените место подключения провода заземления. → Смонтируйте фильтр подавления помех.</p>

Общие положения (продолжение)

Неисправность	Возможная причина → Возможное решение
Некоторые действия не выполняются.	<p>Некоторые действия не выполняются в определенных режимах, например, в режиме меню. → Внимательно прочитайте инструкции по эксплуатации и отмените режим. Если устройство все равно не работает, обратитесь к дилеру.</p>
Нет звука из колонки (-ок).	<p>Неправильная настройка баланса/регулировки громкости между передними и задними колонками. → Измените настройку баланса/громкость между передними и задними колонками.</p> <p>Нет соединения, короткое замыкание, плохой контакт или неправильное подключение проводов колонки. → Проверьте подключение колонки.</p>
Правый и левый каналы колонок перепутаны между собой.	<p>Перепутано подключение правой и левой колонки. → Выполните подключение колонок в соответствии с диаграммой подключения.</p>
Нечеткое звуковое поле в стереорежиме. Не установлен центр звучания.	<p>Перепутаны подключения между положительной и отрицательной клеммами на правых и левых каналах колонок. → Выполните подключение колонок в соответствии с диаграммой подключения.</p>
Непредвиденное отключение питания.	<p>Сработало устройство защиты. → Обратитесь к вашему дилеру или в ближайший сервисный центр Panasonic.</p>

Радио

Слабый прием или помехи	<p>Неправильная установка или подключение кабеля антенны. → Проверьте положение установки антенны и правильность подключения. Кроме этого, убедитесь, что заземление антенны надежно подключено к кузову.</p> <p>Нет питания на усилителе антенны (при использовании ленточной антенны и т. п.). → Проверьте монтаж провода электропитания антенны.</p>
Количество станций, занесенных в память, меньше 6.	<p>Количество принимаемых станций меньше 6. → Переместитесь в другое место, где отмечается максимальное число принимаемых станций и попробуйте занести станции в память.</p>
Принимаемые станции не могут быть занесены в память.	<p>Плохой контакт провода батареи, или провод батареи не всегда находится под напряжением. → Убедитесь, что провод батареи надежно подключен и попробуйте занести станции в память еще раз.</p>

Неисправность	Возможная причина → Возможное решение
Нет воспроизведения или диск выталкивается	<p>Диск установлен в перевернутом виде. → Правильно установите диск.</p> <p>На диске имеется трещина или на него попал инородный предмет. → Удалите инородный предмет или используйте диск без трещин.</p>
Пропуск звучания или помехи	<p>На диске имеется трещина или на него попал инородный предмет. → Удалите инородный предмет или используйте диск без трещин.</p>
Пропуск звука из-за вибрации	<p>Устройство недостаточно надежно закреплено. → Закрепите устройство на консоли.</p> <p>Угол наклона устройства в направлении от лицевой панели к задней превышает 30°. → Угол наклона должен быть 30° или менее.</p>
Диск не выталкивается	<p>Наличие помехи, такой как отклеившаяся этикетка, препятствующей выталкиванию диска. → Обратитесь к вашему дилеру.</p> <p>Нарушения в работе микропроцессора в результате помех или других факторов. → Отключите шнур питания и подключите его снова. Если устройство все равно не работает, обратитесь к дилеру.</p>

Нет воспроизведения или диск выталкивается	<p>На диске записаны невоспроизводимые отформатированные данные. → Для информации о воспроизводимых звуковых данных, кроме дисков CD-DA (то есть музыкальных компакт-дисков), обратитесь к описанию MP3/WMA/AAC.</p>
Диски CD-R/RW, воспроизводимые на других устройствах, не воспроизводятся на данном устройстве.	<p>Возможность воспроизведения некоторых дисков CD-R/RW может зависеть от комбинации носителя, программного обеспечения записи и используемого устройства записи, даже в том случае, если эти диски CD-R/RW воспроизводятся на других устройствах, таких как компьютер. → Создайте диски CD-R/RW с другой комбинацией носителя, программного обеспечения записи и устройства записи, после знакомства с информацией о MP3/WMA/AAC.</p>
Пропуск звучания или помехи	<p>На диске имеется трещина или на него попал инородный предмет. → Удалите инородный предмет или используйте диск без трещин. Для информации о MP3/WMA/AAC обратитесь к описанию MP3/WMA/AAC.</p> <p>Воспроизведение файлов переменной скоростью передачи битов (VBR) может приводить к пропуску звука. → Воспроизводите файлы без переменной скорости передачи битов.</p>
Слышны помехи при включенной функции "ОБНОВЛЕНИЯ".	<p>На некоторых компакт-дисках при воспроизведении файлов MP3/WMA/AAC, созданных с включенной функцией обновления, могут отмечаться помехи в области высоких частот. → При наличии помех выключите функцию обновления.</p>

Неисправность	Возможная причина → Возможное решение
Нет реакции на нажатие кнопок	<p>Батарея установлена неправильно. Установлена несоответствующая батарея. → Правильно установите соответствующую батарею.</p>
	<p>Батарея разряжена. → Замените батарею на новую.</p>
	<p>Пульт ДУ направляется на несоответствующую точку. → Направляйте пульт ДУ на датчик устройства и нажимайте кнопки.</p>
	<p>На датчик попадают прямые солнечные лучи. (Пульт ДУ может не работать, если на датчик попадает прямой солнечный свет. В этом случае, система находится в рабочем состоянии.) → Защитите датчик от воздействия прямых солнечных лучей.</p>

Появление на дисплее сообщений об ошибке

Дисплей	Возможная причина → Возможное решение
<p>--E1--</p> <p>--E2--</p> <p>--E3--</p> <p>(Через 5 секунд)</p> <p>CD EJECT</p>	<p>Диск загрязнен или вставлен в перевернутом виде. → Проверьте диск.</p> <p>Диск поцарапан. → Проверьте диск.</p> <p>Устройство не работает по какой-то причине. → Отключите шнур питания и подключите его снова. Если устройство все равно не работает, обратитесь к дилеру. (→ Инструкция по монтажу)</p>
<p>--E4--</p> <p>(Через 5 секунд)</p> <p>Автоматически на следующий файл</p>	<p>По какой-то причине плеер не может прочитать файл, который вы пытаетесь воспроизвести. (Записанный файл имеет неподдерживаемую файловую систему, способ сжатия, формат данных, расширение имени файла, поврежденные данные и т. п.) → Выберите файл, который может быть прочитан плеером. Проверьте тип данных, записанных на диске. При необходимости создайте новый диск.</p>
<p>--E5--</p> <p>(Через 5 секунд)</p> <p>Автоматически на следующий файл</p>	<p>Возможно файл WMA защищен авторскими правами. → Файлы, защищенные авторскими правами, не воспроизводятся.</p>

Примечание: Обратитесь к **Инструкция по расширению системы** относительно сообщений об ошибках, относящихся к дополнительным устройствам.

В случае использования коммерческих CD, они должны иметь любую из этикеток, показанных справа. Некоторые музыкальные CD с защитой от копирования могут не воспроизводиться на данном устройстве.



Как держать диск

- Не прикасайтесь к нижней поверхности диска.
- Не царапайте диск.
- Не сгибайте диск.
- Если диск не используется, храните его в чехле.

Не оставляйте диски в следующих местах:

- Под прямыми солнечными лучами
- Рядом с обогревателями автомобиля
- В запыленных, загрязненных и влажных местах
- На сиденьях и приборной панели

Чистка диска

Используйте сухую мягкую ткань и протирайте от центра к краю.



<Правильно>



<Неправильно>

Не пишите на стороне этикетки шариковой ручкой или другими ручками с твердым концом.

Сторона этикетки



Этикетки, созданные на принтере, защитные пленки или полоски



Диски неправильной формы



Диски с наклеенными этикетками или лентой



Диски с трещинами, царапинами или отсутствующими частями

- У вас могут возникнуть проблемы при воспроизведении некоторых компакт-дисков CD-R/RW, записанных на CD-рекордерах (дисководы CD-R/RW), либо по причине характеристик записи, либо из-за грязи, отпечатков пальцев, царапин и т. п. на поверхности диска.
- Компакт-диски CD-R/RW менее устойчивы к высоким температурам и высокой влажности, чем обычные музыкальные компакт-диски. Длительное хранение таких дисков в автомобиле может привести к их повреждению и невозможности воспроизведения.
- Некоторые диски CD-R/RW не могут успешно воспроизводиться из-за несовместимости программного обеспечения записи, CD-рекордера (дисковод CD-R/RW) и дисков.
- Этот плеер не может воспроизводить диски CD-R/RW, если сессия записи не закрыта.
- Этот плеер не может воспроизводить диски CD-R/RW, содержащие данные, отличные от CD-DA или MP3/WMA/AAC.
- При использовании диска CD-R/RW соблюдайте инструкции по обращению с ним.

Обслуживание/Предохранитель

Ваше устройство разработано и изготовлено с минимальными требованиями к обслуживанию. Используйте сухую мягкую ткань для обычной чистки внешней поверхности. Никогда не используйте бензин, разбавитель или другие растворители.

При перегорании предохранителя следует обратиться к вашему дилеру или в ближайший

Предупреждение

- Используйте предохранители установленного номинала (15 А). Использование заменяющих приспособлений или предохранителей большего номинала, либо непосредственное подключение устройства без предохранителя может привести к пожару или повреждению устройства. Если замененный предохранитель перегорает, следует обратиться в ближайший авторизованный сервисный центр Panasonic.

Питание	12 V {В} пост. тока (11 – 16 V {В}), тестовое напряжение 14,4 V {В}, отрицательное заземление
Потребляемый ток	Менее 2,1 А (режим CD; 0,5 W {Вт} 4 колонки)
Максимальная выходная мощность	50 W {Вт} x 4 (при 1 kHz {кГц}), с максимальной громкостью
Выходная мощность	18 W {Вт} x 4 канала (1 kHz {кГц}, 1 %, 4 Ω {Ом})
Диапазон регулировки тембра/SQ	SQ низкие/бас: ±12 dB {дБ} (при 60 Hz {Гц}, 80 Hz {Гц}, 100 Hz {Гц}, 200 Hz {Гц}) SQ средние: ±12 dB {дБ} (при 500 Hz {Гц}, 1 kHz {кГц}, 2 kHz {кГц}, 3 kHz {кГц}) SQ высокие: ±12 dB {дБ} (при 8 kHz {кГц}, 10 kHz {кГц}, 12 kHz {кГц}, 15 kHz {кГц})
Сопротивление колонок	4 – 8 Ω {Ом}
Выходное напряжение предварительного усилителя	2,5 V {В} (режим компакт-диска: 1 kHz {кГц}, 0 dB {дБ})
Выходное напряжение сабвуфера	2,5 V {В} (режим компакт-диска: 1 kHz {кГц}, 0 dB {дБ})
Выходное сопротивление предварительного усилителя	200 Ω {Ом}
Выходное сопротивление сабвуфера	200 Ω {Ом}
Передний вход AUX	
Входное сопротивление	10 kΩ {кΩ}
Разъем допустимого внешнего входа	2,0 V {В}
Соединитель	3,5 mm {мм} φ Стерео миниразъем
Размеры (основное устройство)	178 (Ш) x 50 (В) x 160 (Г) mm {мм}
Вес (основное устройство)	1,3 kg {кг}

Частота выборки	8-кратная избыточная выборка
Цифро-аналоговый преобразователь	1 бит Система ЦАП
Устройство считывания	Астигматическое 3-лучевое
Источник света	Полупроводниковый лазер
Длина волны	790 nm {нм}
Частотная характеристика	20 Hz {Гц} – 20 kHz {кГц} (±1 dB {дБ})
Соотношение сигнал/шум	96 dB {дБ}
Суммарный коэффициент гармоник	0,01 % (1 kHz {кГц})
Коэффициент детонации	Ниже измеряемых пределов
Разделение каналов	75 dB {дБ}

FM	
Частотный диапазон	87,50 MHz {МГц} – 108,00 MHz {МГц}
Пороговая чувствительность	6 dB/μV {дБ/μВ} (Сигнал/Шум 30 dB {дБ})
Частотная характеристика	30 Hz {Гц} – 15 kHz {кГц} (±3 dB {дБ})
Избирательность альтернативного канала	75 dB {дБ}
Стереоразделение	35 dB {дБ} (при 1 kHz {кГц})
Избирательность по зеркальному каналу	70 dB {дБ}
Подавление помех по ПЧ	100 dB {дБ}
Соотношение сигнал/шум	62 dB {дБ}
AM	
Частотный диапазон	531 kHz {кГц} – 1 602 kHz {кГц}
Пороговая чувствительность	28 dB/μV {дБ/μВ} (Сигнал/Шум 20 dB {дБ})

Примечания:

- Технические характеристики и конструкция могут быть изменены без предварительного уведомления.
- Некоторые рисунки и иллюстрации могут отличаться от вида вашего изделия.

Series of horizontal dashed lines for writing.

Series of horizontal dashed lines for writing.

■보증서

모델명	CQ-C5305W
고객란	고객 성명: _____ 님
	고객 주소: 우편번호 _____ 시 _____ 구(읍, 면) _____ 동(리)
	전화 번호: (_____) _____ - _____
구입 년월일	판매점 명, 주소, 전화 번호: 전화 번호: (_____) _____ - _____ 제품의 시리얼 번호: _____
년 월 일	
보증 기간 (구입일부터)	
1 년간	

※구입일과 구입처(판매점)를 분명히 재하여, 고객에게 전달하시기 바랍니다. 차후의 A/S수리와 관련하여 매우 중요하오니 반드시 보관하시기 바랍니다.
※당사에서는 제품의 시리얼 번호를 전산 처리하여 관리하고 있습니다. 보증서에 시리얼 번호를 기록 하여 두시기 바랍니다.

제조년월

Panasonic Car Audio 세 품전자공업주식회사

한국총대리점 본사: 서울특별시 영등포구 양평동5가 56-2

전화: (02)2633-0856(대표전화)

고객상담실: (02)2633-0878

홈페이지: www.sepung.co.kr

Matsushita Electric Industrial Co., Ltd.

Web Site: <http://panasonic.net>

Panasonic

System Upgrade Guidebook Инструкция по расширению системы 系統昇級手冊 시스템 업그레이드 가이드북

Model: **CQ-C5305W/CQ-C3305W**



- For upgrading your system, read this manual carefully before use. This manual should be retained for future reference after read.
- Для расширения Вашей системы просим тщательно читать данную перед использованием аппарата. Данную инструкцию следует хранить для дальнейшего пользования.
- 昇級系統前仔細閱讀本說明書。閱讀後應保留本說明書以備將來參考。
- 시스템의 업그레이드를 하기 전에 본 설명서를 숙독하시고 읽으신 후에는 잘 보관하셔서 필요시에 참고하시기 바랍니다.

■ Перед использованием системы прочитайте инструкции по эксплуатации устройства и всех других компонентов вашей аудиосистемы. В них содержится информация по безопасному и эффективному использованию системы. Компания Panasonic не несет никакой ответственности за любые проблемы, возникающие в результате несоблюдения инструкций, приведенных в данном руководстве.

 Этот значок предупреждает вас о наличии важных инструкций по эксплуатации и установке. Несоблюдение этих инструкций может привести к травме или смертельному исходу.

■ В данном руководстве используются пиктограммы для информирования о безопасности изделия и предупреждения о потенциальных опасностях, которые могут возникнуть при неправильном подключении и эксплуатации устройства. Ниже приводится пояснение к пиктограммам. Для правильного использования данного руководства и системы очень важно, чтобы вы полностью понимали значение пиктограмм.

 Этот значок предупреждает вас о наличии важных инструкций по эксплуатации и установке. Несоблюдение этих инструкций может привести к травме или материальному ущербу.

Предупреждение

При использовании данного устройства соблюдайте следующие предосторожности.

- ❑ **Водитель не должен смотреть на дисплей или управлять системой во время управления автомобилем.**
Просмотр дисплея или управление системой отвлекает взгляд водителя, и он не смотрит вперед, что может привести к авариям. Перед просмотром дисплея или управлением системой всегда останавливайте автомобиль в безопасном месте и ставьте его на стояночный тормоз.
- ❑ **Используйте правильное питание устройства.**
Это изделие предназначено для работы в автомобильных системах с напряжением 12 В постоянного тока с минусом на массу. Никогда не используйте данное изделие с другими электрическими системами, особенно с бортовой системой питания 24 В постоянного тока.
- ❑ **Храните батареи и изолирующую пленку в местах, недоступных для детей.**
Батареи и изолирующая пленка может быть проглочена ребенком, поэтому храните их в недоступном месте. В случае проглатывания батарейки или изолирующей пленки ребенком, немедленно обратитесь к врачу.
- ❑ **Оберегайте механизм деки компакт-дисков.**
Не допускайте попадания каких-либо инородных предметов в паз компакт-диска данного устройства.
- ❑ **Не разбирайте и не меняйте конструкцию устройства.**
Не разбирайте, не меняйте конструкцию и не пытайтесь самостоятельно отремонтировать устройство. При необходимости ремонта, обращайтесь к вашему дилеру или в авторизованный сервисный центр Panasonic.
- ❑ **Не пользуйтесь неисправным устройством.**
Если устройство неисправно (нет питания, нет звука) или находится в ненормальном состоянии (попадание инородных предметов, воздействие воды, возникновение дыма или запаха), немедленно выключите его и обратитесь к вашему дилеру.
- ❑ **Пульт дистанционного управления не должен валяться в машине.**
Если пульт дистанционного управления будет валяться в машине, он может упасть на пол во время движения, попасть под педаль тормоза и привести к аварии.
- ❑ **Замена предохранителя допускается только квалифицированным обслуживающим персоналом.**
При перегорании предохранителя устраните причину и замените предохранителем, рекомендуемым для этого устройства, обратившись к квалифицированному специалисту. Неправильная замена предохранителя может привести к возникновению дыма, пожара и повреждению устройства.

При установке соблюдайте следующие предупреждения.

- ❑ **Перед установкой отсоедините провод от минусовой (-) клеммы аккумулятора.**
Подключение и установка с подключенной минусовой (-) клеммой аккумулятора могут привести к поражению электрическим током и травме в результате короткого замыкания. На некоторых автомобилях, оборудованных электрической системой безопасности, используются специальные процедуры отключения клемм аккумулятора. **НЕСОБЛЮДЕНИЕ ПРОЦЕДУРЫ ОТКЛЮЧЕНИЯ КЛЕММ АККУМУЛЯТОРА МОЖЕТ ПРИВЕСТИ К НЕПРЕДНАМЕРЕННОМУ ВКЛЮЧЕНИЮ ЭЛЕКТРИЧЕСКОЙ СИСТЕМЫ БЕЗОПАСНОСТИ, ВОЗМОЖНОМУ ПОВРЕЖДЕНИЮ АВТОМОБИЛЯ И ЛИЧНОЙ ТРАВМЕ ИЛИ СМЕРТЕЛЬНОМУ ИСХОДУ.**
- ❑ **Никогда не используйте компоненты, связанные с безопасностью, для установки, заземления и других подобных действий.**
Не используйте компоненты автомобиля, связанные с его безопасностью (топливный бак, тормоза, подвеску, рулевое колесо, педали, подушку безопасности и т. п.), для электрического подключения или монтажа данного изделия или его принадлежностей.
- ❑ **Запрещено устанавливать изделие на крышке подушки безопасности или в месте, где оно может помешать работе подушки безопасности.**
- ❑ **Перед установкой изделия убедитесь в отсутствии патрубков, топливного бака, электрических проводов и других компонентов в месте установки.**
Если вам необходимо сделать отверстие в корпусе автомобиля для крепления изделия, сначала проверьте расположение жгутов проводов, топливного бака и электропроводки. Затем, при возможности, сделайте отверстие, начиная снаружи.
- ❑ **Никогда не устанавливайте изделие в месте, где оно может уменьшать ваше поле зрения.**
- ❑ **Никогда не используйте провод питания для подачи питания на другое оборудование.**
- ❑ **После установки и подключения изделия вам необходимо проверить нормальную работу электрооборудования автомобиля.**
Использование оборудования в ненормальных условиях может привести к пожару, поражению электрическим током или дорожной аварии.
- ❑ **Перед установкой устройства в автомобиле, оборудованном подушками безопасности, ознакомьтесь со всеми предупреждениями и предостережениями изготовителя автомобиля.**
- ❑ **Убедитесь, что провода устройства не мешают управлению, посадке и выходу из автомобиля.**
- ❑ **Во избежание короткого замыкания изолируйте все оголенные провода.**

Предостережение

При использовании данного устройства соблюдайте следующие предосторожности.

- ❑ **Громкость устройства должна быть установлена на соответствующем уровне.**
Громкость устройства должна быть на таком уровне, чтобы во время управления автомобилем вы могли слышать все сигналы.
- ❑ **Данное устройство предназначено для использования только в автомобилях.**
- ❑ **Не пользуйтесь устройством в течение длительного времени при выключенном двигателе.**
Длительное использование аудиосистемы с выключенным двигателем приведет к разряду аккумулятора.
- ❑ **Не подвергайте устройство воздействию прямых солнечных лучей или повышенного тепла.**
Это может привести к повышению температуры внутри устройства и последующему образованию дыма, возгоранию или другому повреждению устройства.
- ❑ **Не используйте устройство в местах, где оно может подвергнуться воздействию воды, влаги или пыли.**
Воздействие воды, влаги или пыли на устройство может привести к возникновению дыма, пожара или повреждению устройства. Обращайте особое внимание на недопустимость намачивания устройства в автомобильных мойках или в дождливые дни.
- ❑ **Перед завершением подключения к разъемам AUX устройства установите достаточно низкий уровень громкости.**
Несоблюдение этого требования может привести к возникновению громких помех или повреждению ваших колонок и слуха. Прямое подключение колонок/наушников к выходу внешнего устройства без делителя мощности может привести к искажению звука или повреждению подключенного внешнего устройства.
- ❑ **При установке соблюдайте следующие предосторожности.**
- ❑ **Доверяйте подключение и установку только квалифицированному обслуживающему персоналу.**
Установка данного устройства требует специальных навыков и опыта. Для обеспечения максимальной безопасности устанавливайте его у дилера. Компания Panasonic не несет ответственности за возникновение проблем при самостоятельной установке устройства.
- ❑ **Соблюдайте инструкции по установке и подключению устройства.**
Несоблюдение инструкций по надлежащей установке и подключению устройства может привести к несчастному случаю или пожару.
- ❑ **Будьте осторожны, чтобы не повредить провода.**
Во время подключения будьте осторожны, чтобы не повредить провода. Не допускайте их защемления в корпусе автомобиля, винтами или движущимися деталями, такими, как салазки сидений. Не царапайте, не тяните, не изгибайте и не скручивайте провода. Не прокладывайте их рядом с источниками тепла и не устанавливайте на них тяжелые предметы. Если провода необходимо проложить через острые металлические края, защитите провода, изолировав их виниловой лентой или другими подобными средствами.
- ❑ **Для установки используйте рекомендуемые детали и инструменты.**
Для установки устройства используйте прилагаемые или рекомендуемые детали и соответствующие инструменты. Использование других деталей может привести к внутреннему повреждению устройства. Неправильная установка может привести к аварии, неисправности или пожару.

- ❑ **Не блокируйте вентиляционные отверстия или теплоотводящие пластины устройства.**
Их блокирование приведет к перегреву внутренних компонентов устройства и может привести к пожару или другим повреждениям.
- ❑ **Не устанавливайте устройство в неустойчивом месте или в месте, подверженном сильной вибрации.**
Избегайте устанавливать устройство на значительно наклоненных или искривленных поверхностях. При неустойчивой установке устройство может упасть во время движения и привести к аварии или травме.
- ❑ **Угол установки**
Устройство должно устанавливаться в горизонтальном положении с передним краем, поднятым на соответствующий угол, но не более 30°. Пользователь должен помнить, что в некоторых регионах место установки устройства может подпадать под действие ограничений. Для дополнительной информации обращайтесь к вашему дилеру.
- ❑ **Для обеспечения безопасности пользуйтесь перчатками. Перед установкой убедитесь в завершении подключения.**
- ❑ **Во избежание повреждения устройства не подключайте разъем питания до полного завершения подключения.**
- ❑ **Не подключайте более одной колонки к одному комплекту проводов выхода на колонку. (за исключением подключения динамика высоких частот)**

При обращении с батареей пульта дистанционного управления соблюдайте следующие меры предосторожности.

CQ-C5305W

- Используйте только указанный тип батареи (CR2025).
 - Полярность батареи должна совпадать с метками (+) и (-) в корпусе батареи.
 - Заменяйте разряженную батарею как можно быстрее.
 - Извлеките батарею из пульта дистанционного управления, если пульт не будет использоваться в течение длительного времени.
 - Перед утилизацией или хранением изолируйте батарею (поместив ее в пластиковый мешок или обернув ее виниловой лентой).
 - Утилизируйте батарею в соответствии с местными нормативными требованиями.
 - Не разбирайте, не нагревайте и не замыкайте контакты батареи между собой. Не бросайте батарею в огонь или воду.
- В случае утечки батареи**
- Тщательно сотрите электролит с корпуса для батареи и установите новую батарею.
 - Если какая-либо часть вашего тела или одежды соприкасалась с электролитом батареи, промойте место контакта большим количеством воды.
 - Если электролит попал в глаза, промойте их большим количеством воды и обратитесь к врачу.

Также обратитесь к инструкциям по безопасности дополнительных устройств.

Данная книга является руководством пользователя, в котором объясняется эксплуатация вашего головного устройства и пульта дистанционного управления, приобретенных в качестве дополнительного оборудования, когда головное устройство подключается к дополнительным устройствам. (Пульт дистанционного управления → Инструкция по эксплуатации)

Управляемые головные устройства

- CQ-C5305W
(Обозначение в данной книге: **CQ-C5305W**)
- CQ-C3305W
(Обозначение в данной книге: **CQ-C3305W**)

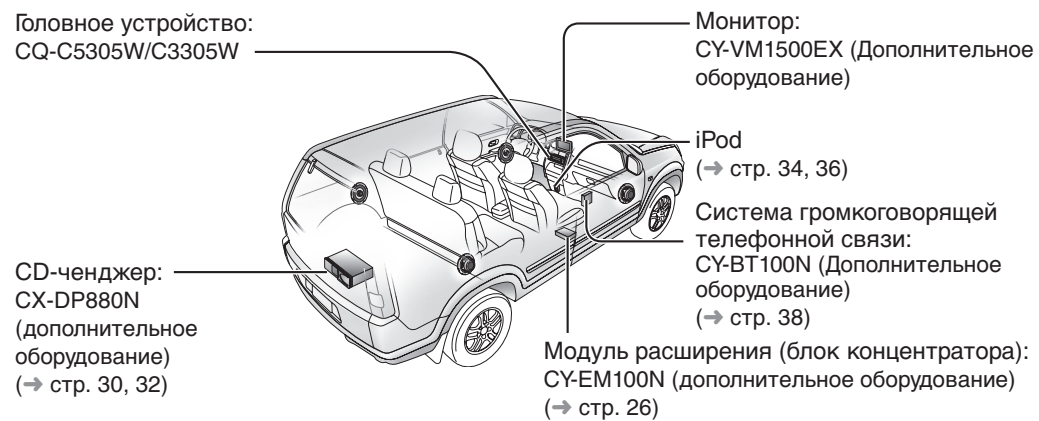

English	2
Русский	
中文	42
한국어	62

• Информация по технике безопасности	22
• Перед тем, как ознакомиться с этими инструкциями	24

• Общие положения	26
• CD-ченджер	30
• Управление iPod	34
• Система громкоговорящей телефонной связи	38

• Устранение неисправностей	40
-----------------------------	----

CD-чэнджер

Дополнительный адаптер (переходной кабель для DVD/CD-чэнджера: CA-CC30N) позволяет вам подключать дополнительный CD-чэнджер Panasonic (CX-DP880N). Для дополнительной информации обратитесь к инструкциям по эксплуатации CD-чэнджера. (→ стр. 30, 32)

Примечание:

- Данное устройство не поддерживает DVD-чэнджер из-за недостаточного места для отображения или по другим причинам.

iPod

Дополнительный адаптер (кабель непосредственного подключения для iPod: CA-DC300N) позволяет вам подключать дополнительные устройства серии iPod. (→ стр. 34, 36)

Могут подключаться только устройства iPod, оборудованные разъемом подключения. Последующая информация об управляемых устройствах iPod приводится ниже.

Управляемый iPod/версия программного обеспечения

- 3-е поколение iPod/версия 2.3
- 4-е поколение iPod/версия 3.1.1
- 5-е поколение iPod/версия 1.2 (Воспроизведение видео не поддерживается.)
- iPod фото/версия 1.2.1
- iPod мини/версия 1.4.1
- iPod нано/версия 1.2

* Проверка работы выполнялась с программным обеспечением, доступным на конец сентября 2006 года. Мы не гарантируем работы с нашими последующим изделиями или обновленным программным обеспечением.

iPod является торговой маркой Apple Computer, Inc., зарегистрированной в США и других странах.

Система громкоговорящей телефонной связи

Вы можете подключить дополнительную систему громкоговорящей телефонной связи (Комплект громкоговорящей связи с технологией Bluetooth®: CY-BT100N). Для дополнительной информации обратитесь к руководству по эксплуатации системы громкоговорящей телефонной связи. (→ стр. 38)

Примечание: Данное устройство предназначено **только для приема вызовов**. Оно не может осуществлять вызовы.

Bluetooth®

Марка в виде слова Bluetooth и логотип принадлежит компании Bluetooth SIG, Inc. и любое использование таких марок компанией Matsushita Electric Industrial Co., Ltd. осуществляется по лицензии. Другие торговые марки и торговые названия принадлежат их соответствующим владельцам.

Модуль расширения (блок концентратора)

Вы можете подключить дополнительный модуль расширения (блок концентратора) (CY-EM100N). Подключение модуля расширения позволяет вам одновременно подключать как дополнительные устройства, упоминаемые ранее, так и как другие аудио/видео устройства. Для дополнительной информации обратитесь к инструкциям по эксплуатации модуля расширения.

Подключаемые устройства

- CD-чэнджер (макс. 1)
- iPod (макс. 2)
- Система громкоговорящей телефонной связи (макс. 1)

Примечание: Условия реализации дополнительных устройств варьируются в зависимости от стран и регионов. Для дополнительной информации обратитесь к вашему дилеру.

CQ-C5305W

При каждом нажатии на клавишу [SOURCE] источник меняется следующим образом.



Когда модуль расширения подключен к системному разъему

Когда дополнительное устройство подключено к системному разъему

Выбор источника (SOURCE)

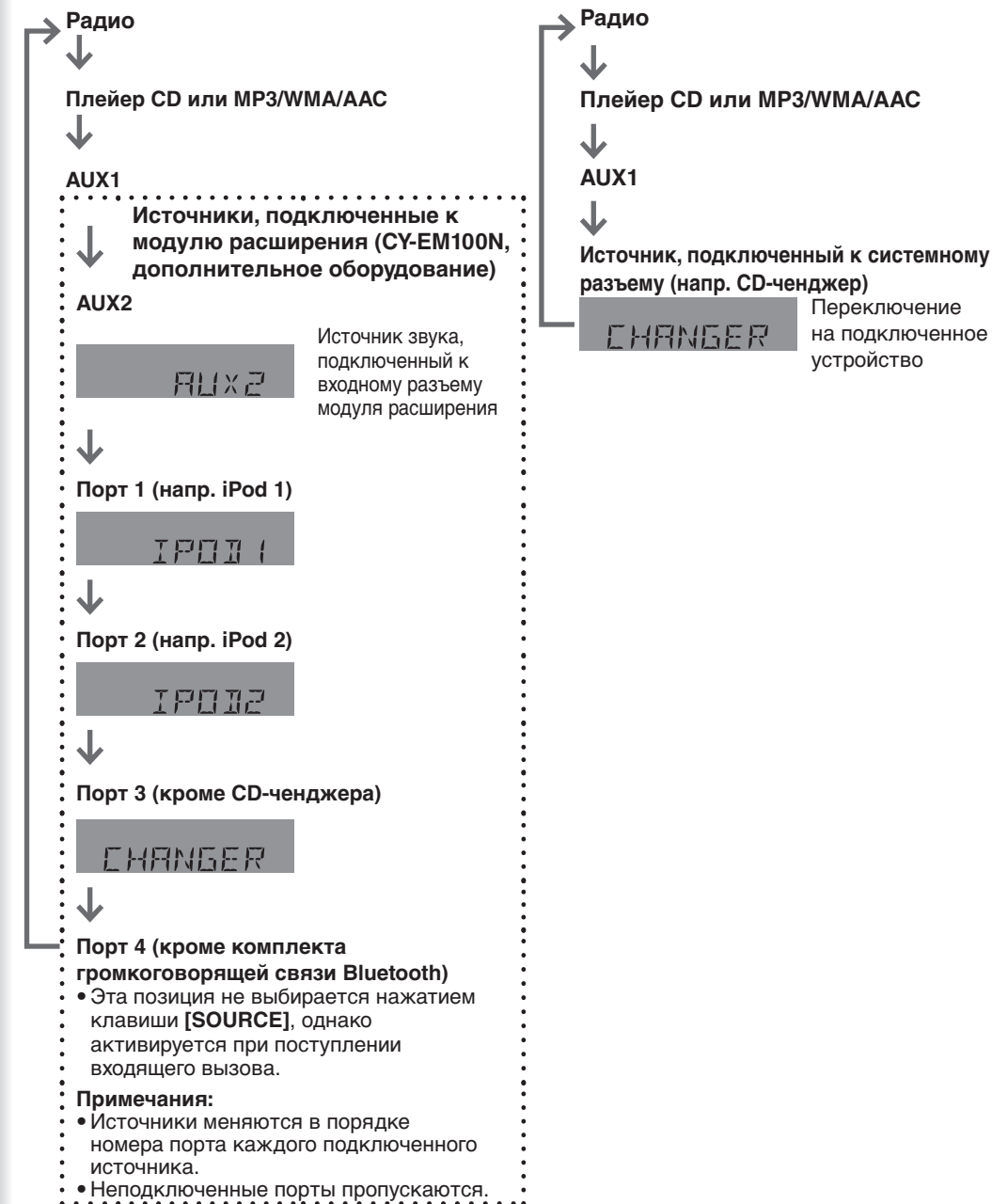

CQ-C3305W

При каждом нажатии на клавишу [SOURCE] источник меняется следующим образом.



Когда модуль расширения подключен к системному разъему

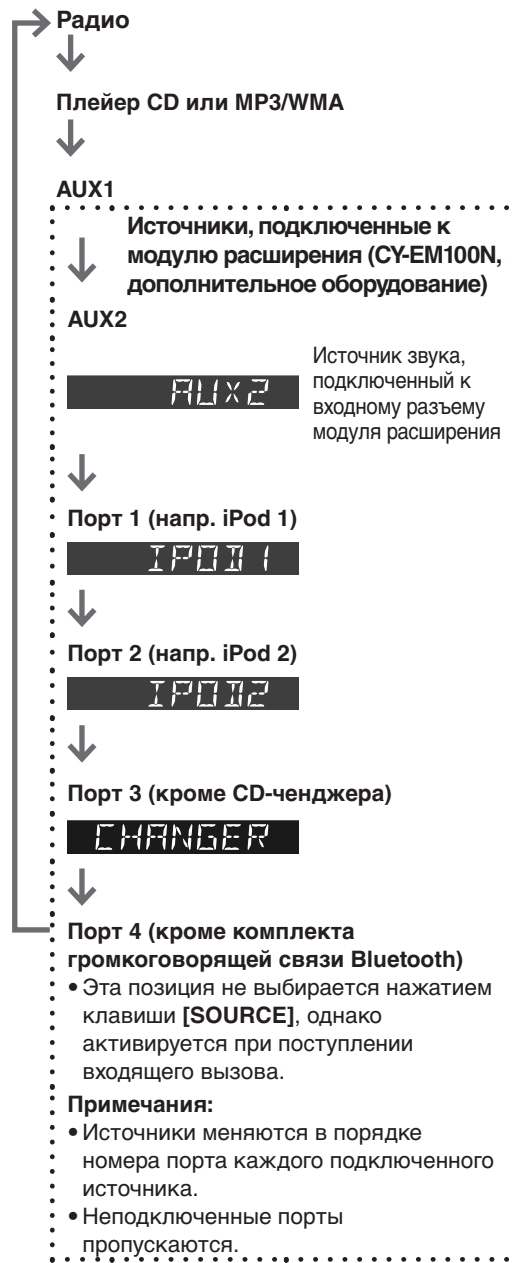

CQ-C3305W

При каждом нажатии на клавишу [SOURCE] источник меняется следующим образом.



Когда дополнительное устройство подключено к системному разъему

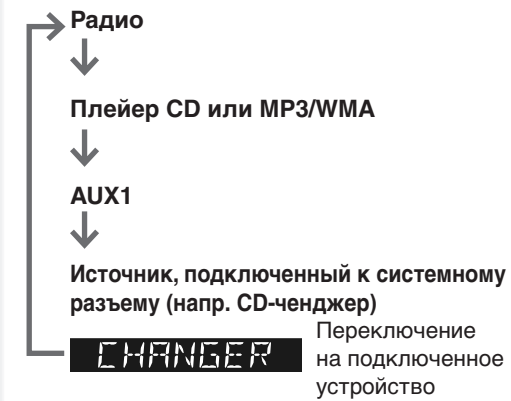

Подключенный дополнительный CD-ченджер может управляться этим устройством.

- 1 Установите магазин дисков (диски).
При установленном магазине нажмите на клавишу **[SOURCE]** для выбора режима CD-ченджера.

Устройство распознает магазин и начнет воспроизведение автоматически.

- 2 Выберите желаемую часть для воспроизведения.

Выбор диска

[^] (DISC): Следующий диск
[v] (DISC): Предыдущий диск

Выбор дорожки

[▶▶] (TRACK): Следующая дорожка
[◀◀] (TRACK): Предыдущая дорожка (нажмите дважды)

Примечание: Удерживайте нажатой для быстрого перехода вперед/назад.



Индикаторы режима воспроизведения

Светятся, когда активируется каждый режим.

- R▶** Произвольное воспроизведение
- REP** Повторное воспроизведение
- DISC** Произвольное, повторное, обзорное воспроизведение диска

Светится при подключении ченджера.



Дорожка Время Номер диска

Нажмите **[DISP]**.

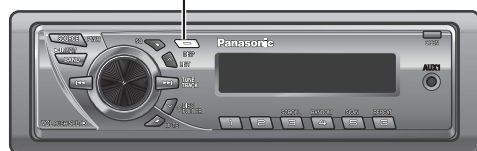
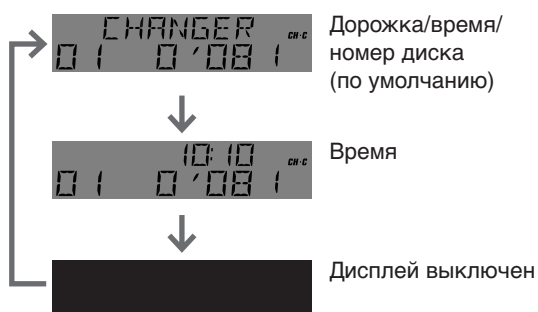

Примечания:

- При воспроизведении дисков CD-R могут отмечаться сбои. Обратитесь к разделу "Примечания по носителям CD/CD (CD-ROM, CD-R, CD-RW)". (→ Инструкция по эксплуатации)

- Через CD-ченджер устройство не поддерживает следующие функции.
 - **Воспроизведение дисков CD-RW.** (за исключением случая, когда подключен CX-DP880N)
 - **Воспроизведение MP3/WMA/AAC.**
 - **Отображение текста CD.**
- В режиме CD-ченджера функция паузы не работает.

Произвольное воспроизведение

Все имеющиеся дорожки воспроизводятся в произвольной последовательности. Нажмите **[4] (RANDOM)**. **R▶** загорится. Нажмите еще раз для отмены.

Произвольное воспроизведение диска

Все имеющиеся дорожки текущего диска воспроизводятся в произвольной последовательности.

Держите нажатой клавишу **[4] (RANDOM)** более 2 секунд. **DISC R▶** загорится.

Удерживайте еще раз для отмены.

Обзорное воспроизведение

Последовательно воспроизводятся первые 10 секунд каждой дорожки.

Нажмите **[5] (SCAN)**.

Нажмите еще раз для отмены.

Обзорное воспроизведение диска

Со следующего диска последовательно воспроизводятся первые 10 секунд первой дорожки всех дисков.

Держите нажатой клавишу **[5] (SCAN)** более 2 секунд. **DISC** загорится.

Удерживайте еще раз для отмены.

Повторное воспроизведение

Повторяется текущая дорожка.

Нажмите **[6] (REPEAT)**. **REP** загорится. Нажмите еще раз для отмены.

Повторное воспроизведение диска

Повторяется текущий диск.

Держите нажатой клавишу **[6] (REPEAT)** более 2 секунд. **DISC REP** загорится.

Удерживайте еще раз для отмены.

Прямой доступ

Непосредственный выбор диска.

Пример: диск номер 5

- 1 Нажмите **[#] (NUMBER)**.
- 2 Нажмите **[5]**.
- 3 Нажмите **[SET]**.



Примечания:

- Для приостановки прямого выбора нажмите **[DISP]**.
- Произвольное, обзорное и повторное воспроизведение, а также произвольное, обзорное и повторное воспроизведение диска аннулируются нажатием на клавишу **[#]**.

Подключенный дополнительный CD-ченджер может управляться этим устройством.

1 Установите магазин дисков (диски).
При установленном магазине нажмите на клавишу **[SOURCE]** для выбора режима CD-ченджера.

Устройство распознает магазин и начнет воспроизведение автоматически.

2 Выберите желаемую часть для воспроизведения.

Выбор диска

[^] (DISC): Следующий диск
[v] (DISC): Предыдущий диск

Выбор дорожки

[▶▶] (TRACK): Следующая дорожка
[◀◀] (TRACK): Предыдущая дорожка (нажмите дважды)

Примечание: Удерживайте нажатой для быстрого перехода вперед/назад.



Примечания:

• При воспроизведении дисков CD-R могут отмечаться сбои. Обратитесь к разделу "Примечания по носителям CD/CD (CD-ROM, CD-R, CD-RW)". (→ Инструкция по эксплуатации)

- Через CD-ченджер устройство не поддерживает следующие функции.
 - **Воспроизведение дисков CD-RW.** (за исключением случая, когда подключен CX-DP880N)
 - **Воспроизведение MP3/WMA.**
 - **Отображение текста CD.**
- В режиме CD-ченджера функция паузы не работает.

Произвольное воспроизведение

Все имеющиеся дорожки воспроизводятся в произвольной последовательности. Нажмите **[4] (RANDOM)**. **[R▶]** загорится. Нажмите еще раз для отмены.

Произвольное воспроизведение диска

Все имеющиеся дорожки текущего диска воспроизводятся в произвольной последовательности. Держите нажатой клавишу **[4] (RANDOM)** более 2 секунд. **[DISC R▶]** загорится. Удерживайте еще раз для отмены.

Обзорное воспроизведение

Последовательно воспроизводятся первые 10 секунд каждой дорожки. Нажмите **[5] (SCAN)**. Нажмите еще раз для отмены.

Обзорное воспроизведение диска

Со следующего диска последовательно воспроизводятся первые 10 секунд первой дорожки всех дисков. Держите нажатой клавишу **[5] (SCAN)** более 2 секунд. **[DISC]** загорится. Удерживайте еще раз для отмены.

Повторное воспроизведение

Повторяется текущая дорожка. Нажмите **[6] (REPEAT)**. **[REP]** загорится. Нажмите еще раз для отмены.

Повторное воспроизведение диска

Повторяется текущий диск. Держите нажатой клавишу **[6] (REPEAT)** более 2 секунд. **[DISC REP]** загорится. Удерживайте еще раз для отмены.

Индикаторы режима воспроизведения
Светятся, когда активируется каждый режим.

- [R▶]** Произвольное воспроизведение
- [REP]** Повторное воспроизведение
- [DISC]** Произвольное, повторное, обзорное воспроизведение диска



Светится при подключении ченджера.

Нажмите **[DISP]**.

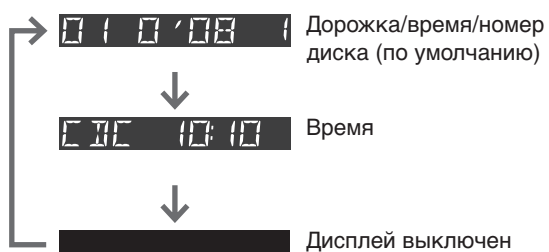

Подключение дополнительного прямого кабеля подключения для iPod (CA-DC300N) позволяет пользователям управлять iPod, включая выбор файлов и изменение последовательности воспроизведения файлов при помощи клавиш устройства.

1 Подключите iPod.

2 Нажмите [**SOURCE**] для выбора режима iPod. Начнется воспроизведение.

Примечание: Если воспроизведение не началось, нажмите [**BAND**] (▶||).

3 Выберите желаемую часть для воспроизведения.



Выбор файлов

[▶▶]: Следующий файл
[◀◀]: Начало текущего файла
Для воспроизведения предыдущего файла нажмите дважды.

Примечания:

- Удерживайте нажатой для быстрого перехода вперед/назад.
- Когда быстрое перемещение вперед достигнет конца файла или быстрое перемещение назад достигнет начала файла, начнется нормальное воспроизведение, даже, если клавиша быстрого перемещения вперед или назад нажата.

Пауза

Нажмите [**BAND**] (▶||).
Нажмите еще раз для отмены.

1 Нажмите [**^**] (LIST) для активации функции выбора режима воспроизведения.

2 Поверните [**VOL**] по часовой стрелке или против часовой стрелки для регулирования.

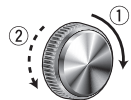

PLAYLIST: Воспроизведение списка воспроизведения (по умолчанию)
ARTIST: Воспроизведение по исполнителю
ALBUM: Воспроизведение альбома

3 Нажмите [**VOL**] (PUSH SEL: Выбор) для определения выбора.



4 Поверните [**VOL**] по часовой стрелке или против часовой стрелки для выбора воспроизведения музыкального произведения.



5 Нажмите [**VOL**] (PUSH SEL: Выбор) для определения выбора.



Примечание: Для выбора режима воспроизведения в действии 2 нажмите [**^**] (LIST).

Примечания:

- Для возврата к обычному режиму нажмите [**DISP**].
- Файлы без названия альбома или имени исполнителя не будут воспроизводиться в режиме воспроизведения альбом или исполнителя соответственно.

Индикаторы режима воспроизведения
Светятся, когда активируется каждый режим.
REP Повторное воспроизведение
▶ Произвольное воспроизведение (песни)
Мигает, когда активируется каждый режим.
▶ Произвольное воспроизведение (альбомы)

Номер iPod, 1 (iPod 1)/2 (iPod 2), Загорается при подключении прямого кабеля iPod (CA-DC300N).
Светится при подключенном модуле расширения (CY-EM100N).

Указатель файла (Текущий файл/Все файлы)
Показывается число вплоть до 999.



Примечания:

• Могут подключаться только устройства iPod, оборудованные разъемом подключения. Дополнительная информация об управляемом устройстве iPod приводится ниже.

Управляемый iPod/версия программного обеспечения

- 3-е поколение iPod/версия 2.3
- 4-е поколение iPod/версия 3.1.1
- 5-е поколение iPod/версия 1.2 (воспроизведение видео не поддерживается.)
- iPod фото/версия 1.2.1
- iPod мини/версия 1.4.1
- iPod нано/версия 1.2

* Проверка работы выполнялась с программным обеспечением, доступным на конец сентября 2006 года. Мы не гарантируем работы с нашими последующим изделиями или обновленным программным обеспечением.

• Отключение iPod должно осуществляться только после выключения двигателя автомобиля (поворот ключа зажигания в положение ВЫКЛ). В подключенном состоянии iPod может не выключиться, что приведет к разряду батареи.

- Когда iPod подключен к устройству, не подключайте к нему какого-либо дополнительного оборудования, например, пульта дистанционного управления iPod или наушников. В работе устройства могут возникнуть неполадки.
- Подключайте данное устройство после уменьшения громкости iPod.
- На дисплее будет показываться "NO IPOD" до тех пор, пока iPod не будет распознан после его подключения, не будет включено питание основного устройства или не будет выбран источник на основном устройстве. Это не свидетельствует о какой-либо неисправности основного устройства.
- Мы не гарантируем работу всех функций подключаемых устройств.

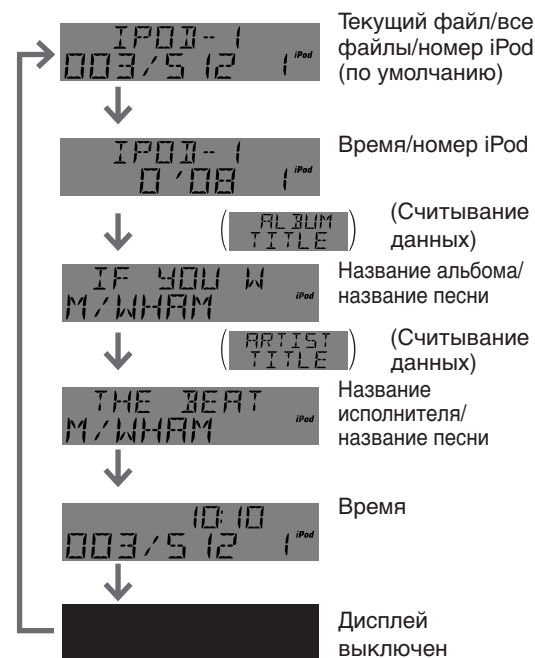

Нажмите [**DISP**].

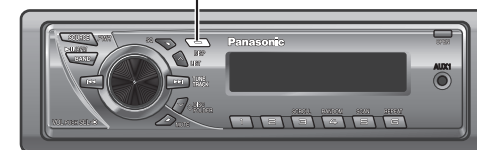

Примечания:

- Для второго круга прокрутки во время показа текста нажмите [3] (SCROLL). Если число показываемых символов 8 или менее, символы не будут прокручиваться на дисплее.
- На дисплее показывается "NO TEXT" при отсутствии информации.
- Название может отображаться неправильно, если его длина превышает 250 буквенно-цифровых символов.

Повторное воспроизведение

Повторяется текущий файл. Нажмите [6] (REPEAT). REP загорится. Нажмите еще раз для отмены.

Примечание: Функция повтора всех произведений iPod всегда активируется и не может быть отменена с данного устройства.

Произвольное воспроизведение

Функция произвольного воспроизведения iPod соответствует функции произвольного воспроизведения (RANDOM) данного устройства.

Песни

Все имеющиеся файлы воспроизводятся в произвольной последовательности. Нажмите [4] (RANDOM). R▶ загорится. Нажмите еще раз для отмены.

Альбомы

Все имеющиеся альбомы воспроизводятся в произвольной последовательности. Держите нажатой клавишу [4] (RANDOM) более 2 секунд. R▶ мигает. Удерживайте еще раз для отмены.

Подключение дополнительного прямого кабеля подключения для iPod (CA-DC300N) позволяет пользователям управлять iPod, включая выбор файлов и изменение последовательности воспроизведения файлов при помощи клавиш устройства.

1 Подключите iPod.

2 Нажмите **[SOURCE]** для выбора режима iPod. Начнется воспроизведение.

Примечание: Если воспроизведение не началось, нажмите **[BAND] (▶ II)**.

3 Выберите желаемую часть для воспроизведения.

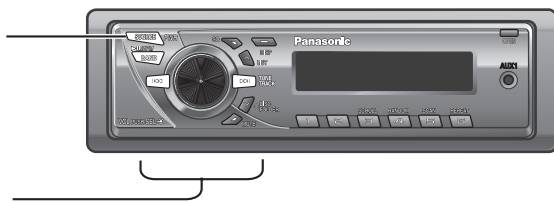

Выбор файлов

[▶▶]: Следующий файл

[◀◀]: Начало текущего файла

Для воспроизведения предыдущего файла нажмите дважды.

Примечания:

- Удерживайте нажатой для быстрого перехода вперед/назад.
- Когда быстрое перемещение вперед достигнет конца файла или быстрое перемещение назад достигнет начала файла, начнется нормальное воспроизведение, даже, если клавиша быстрого перемещения вперед или назад нажата.

Пауза

Нажмите **[BAND] (▶ II)**.

Нажмите еще раз для отмены.

1 Нажмите **[^] (LIST)** для активации функции выбора режима воспроизведения.

2 Поверните **[VOL]** по часовой стрелке или против часовой стрелки для регулирования.

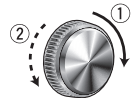

- | | |
|-----------|---|
| PLAYLIST: | Воспроизведение списка воспроизведения (по умолчанию) |
| ARTIST: | Воспроизведение по исполнению |
| ALBUM: | Воспроизведение альбома |

3 Нажмите **[VOL] (PUSH SEL: Выбор)** для определения выбора.



4 Поверните **[VOL]** по часовой стрелке или против часовой стрелки для выбора воспроизведения музыкального произведения.

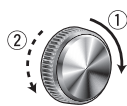

5 Нажмите **[VOL] (PUSH SEL: Выбор)** для определения выбора.



Примечание: Для выбора режима воспроизведения в действии 2 нажмите **[^] (LIST)**.

Примечания:

- Для возврата к обычному режиму нажмите **[DISP]**.
- Файлы без названия альбома или имени исполнителя не будут воспроизводиться в режиме воспроизведения альбом или исполнителя соответственно.

Индикаторы режима воспроизведения

Светятся, когда активируется каждый режим.

REP Повторное воспроизведение

R Произвольное воспроизведение (песни)

Мигает, когда активируется каждый режим.

R Произвольное воспроизведение (альбомы)

Указатель файла (Текущий файл/Все файлы)
Показывается число вплоть до 999.



Загорается при подключении прямого кабеля iPod (CA-DC300N).
Номер iPod, 1 (iPod 1)/2 (iPod 2), Светится при подключенном модуле расширения (CY-EM100N).

Примечания:

- Могут подключаться только устройства iPod, оборудованные разъемом подключения. Дополнительная информация об управляемом устройстве iPod приводится ниже.
- Управляемый iPod/версия программного обеспечения**
- 3-е поколение iPod/версия 2.3
- 4-е поколение iPod/версия 3.1.1
- 5-е поколение iPod/версия 1.2 (воспроизведение видео не поддерживается.)
- iPod фото/версия 1.2.1
- iPod мини/версия 1.4.1
- iPod нано/версия 1.2
- * Проверка работы выполнялась с программным обеспечением, доступным на конец сентября 2006 года. Мы не гарантируем работы с нашими последующими изделиями или обновленным программным обеспечением.

- Отключение iPod должно осуществляться только после выключения двигателя автомобиля (поворот ключа зажигания в положение ВЫКЛ). В подключенном состоянии iPod может не выключиться, что приведет к разряду батареи.
- Когда iPod подключен к устройству, не подключайте к нему какого-либо дополнительного оборудования, например, пульта дистанционного управления iPod или наушников. В работе устройства могут возникнуть неполадки.
- Подключайте данное устройство после уменьшения громкости iPod.
- На дисплее будет показываться "NO IPOD" до тех пор, пока iPod не будет распознан после его подключения, не будет включено питание основного устройства или не будет выбран источник на основном устройстве. Это не свидетельствует о какой-либо неисправности основного устройства.
- Мы не гарантируем работу всех функций подключаемых устройств.



Нажмите **[DISP]**.

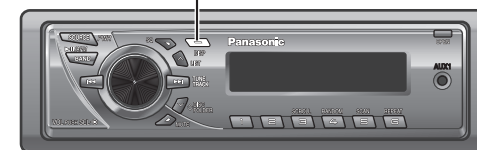

Примечания:

- Для второго круга прокрутки во время показа текста нажмите **[3] (SCROLL)**. Если число показываемых символов 8 или менее, символы не будут прокручиваться на дисплее.
- На дисплее показывается "NO TEXT" при отсутствии информации.
- Название может отображаться неправильно, если его длина превышает 250 буквенно-цифровых символов.

Повторное воспроизведение

Повторяется текущий файл. Нажмите **[6] (REPEAT)**. **REP** загорится. Нажмите еще раз для отмены.
Примечание: Функция повтора всех произведений iPod всегда активируется и не может быть отменена с данного устройства.

Произвольное воспроизведение

Функция произвольного воспроизведения iPod соответствует функции произвольного воспроизведения (RANDOM) данного устройства.
Песни
Все имеющиеся файлы воспроизводятся в произвольной последовательности. Нажмите **[4] (RANDOM)**. **R** загорится. Нажмите еще раз для отмены.
Альбомы
Все имеющиеся альбомы воспроизводятся в произвольной последовательности. Держите нажатой клавишу **[4] (RANDOM)** более 2 секунд. **R** мигает. Удерживайте еще раз для отмены.

Перед использованием прочитайте "Информация по технике безопасности" в руководстве по эксплуатации системы громкоговорящей телефонной связи.

Подключение системы громкоговорящей телефонной связи

Подключите систему громкоговорящей телефонной связи (CY-BT100N) и выполните связывание. Для дополнительной информации обратитесь в руководстве по эксплуатации системы громкоговорящей телефонной связи.
Примечание: Данное устройство предназначено **только для приема вызовов**. Оно не может осуществлять вызовы.



1 Нажмите **[Hang-on]** на системе громкоговорящей телефонной связи и возьмите телефон. Телефон будет находиться в режиме приема вызова.

2 При необходимости, отрегулируйте громкость.

3 Нажмите **[Hang-up]** на системе громкоговорящей телефонной связи и положите телефон.

Примечания:

- Когда информация о вызывающем абоненте не может быть получена, на дисплее будет показываться "CONNECT".
- Для второго круга прокрутки во время показа номера телефона нажмите **[3]** (**SCROLL**). Если число показываемых символов 8 или менее, символы не будут прокручиваться на дисплее.

Режим комплекта громкоговорящей связи Bluetooth

Этот режим не выбирается нажатием клавиши **[SOURCE]**, однако активируется при поступлении входящего вызова. (Для ответа на вызов нажмите **[Hang-on]** на комплекте громкоговорящей связи Bluetooth.)

- 1 При поступлении вызова на дисплее будет прокручиваться сообщение "HANDS-FREE".
- 2 Будет показываться номер вызывающего абонента.



Примечания:

- Здесь приводятся только общие положения. Для дополнительной информации обратитесь в руководстве по эксплуатации системы громкоговорящей телефонной связи.

• Мы не гарантируем работу всех функций подключаемых устройств.

Регулирование громкости вызова

Поверните **[VOL]** по часовой стрелке или против часовой стрелки для регулирования громкости вызова.

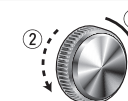

- 1: Вверх
- 2: Вниз

Примечания:

- Уровень громкости, регулируемый здесь, связан с громкостью разговора.
- В зависимости от модели сотового телефона звонок вызова, поступающий через основное устройство, может быть не слышен. В этом случае, громкость не может быть отрегулирована во время поступающего вызова.

Отказ в приеме вызовов

Нажатие на **[Hang-up]** позволяет пользователю отклонить вызов при его поступлении.

Отключение/Повторное подключение

Нажатие на **[Hang-up]** позволяет пользователю временно отключиться, когда телефон находится в режиме ожидания. Нажатие на **[Hang-on]** позволяет снова выполнить подключение после временного отключения соединения Bluetooth.

1 Нажмите **[VOL]** (**PUSH SEL: Выбор**) для открытия меню.



2 Нажмите **[VOL]** (**PUSH SEL: Выбор**) для выбора режима для регулирования.



3 Поверните **[VOL]** по часовой стрелке или против часовой стрелки для регулирования.

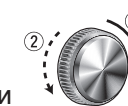

Выбор колонки

(Диапазон настройки: LEFT, BOTH, RIGHT, по умолчанию: BOTH)

- SP LEFT: Звук воспроизводится левой колонкой
- SP BOTH: Звук воспроизводится обеими колонками (по умолчанию)
- SP RIGHT: Звук воспроизводится правой колонкой

Примечания:

- Громкость также может быть непосредственно отрегулирована при помощи **[VOL]** на основном устройстве. (→ Инструкция по эксплуатации)
- Для возврата к обычному режиму нажмите **[DISP]**.
- При отсутствии каких-либо действий более 5 секунд в режиме настройки аудио (2 секунды в режиме настройки громкости), дисплей вернется к своему обычному режиму.

Регулировка громкости

(Диапазон настройки: от 0 до 40, по умолчанию: 18)

CQ-C5305W

- 1: Вверх
- 2: Вниз



CQ-C3305W

- 1: Вверх
- 2: Вниз



Если вы считаете, что возникла неисправность

Проверьте и выполните действия, описанные ниже. Если предлагаемые рекомендации не устранили проблему, рекомендуется отнести устройство в ближайший авторизованный сервисный центр Panasonic. Обслуживание изделия должно осуществляться только квалифицированным персоналом. Доверяйте проверке и ремонт только профессионалам. Компания Panasonic не будет нести ответственности за любые неисправности, возникшие в результате игнорирования необходимости проверки устройства или при его самостоятельном ремонте. **Никогда не предпринимайте действий, особенно тех, которые указаны курсивом в разделе "Возможное решение", представленном ниже, так как это опасно для самостоятельного выполнения пользователем.**

⚠ Предупреждение

- Не пользуйтесь устройством в случае нарушений в его работе, например, при отсутствии звука, появлении дыма или запаха, так как это может привести к пожару или поражению электрическим током. Немедленно прекратите использование устройства и обратитесь к дилеру.
- Никогда не пытайтесь самостоятельно отремонтировать устройство, так как это опасно.

Управление CD-челнджером

Дисплей	Возможная причина → Возможное решение
 (Через 5 секунд) ↓ Автоматически следующий диск	Диск загрязнен или установлен в перевернутом виде. → Проверьте диск. Диск поцарапан. → Вытолкните магазин дисков. <ul style="list-style-type: none"> • Проверьте диск. • Снова установите диск.
	Устройство не работает по какой-то причине. → Вытолкните магазин дисков. Если неисправность повторится, нажмите на кнопку сброса CD-челнджера. Если нормальная работа устройства не восстановится, обратитесь к вашему дилеру или в ближайший сервисный центр для ремонта устройства.
	Нет диска в CD-челнджере (магазине). → Установите диски в CD-челнджер (магазин).
	Челнджер отключился от устройства в режиме челнджера. → Проверьте подключение.

Примечание: Сообщения во время работы и показ сообщений об ошибке зависит от челнджера. Для дополнительной информации обратитесь к руководству по эксплуатации CD-челнджера.

Управление iPod

Дисплей	Возможная причина → Возможное решение
	Кабель iPod был отсоединен в режиме iPod. → Снова подключите кабель iPod.
	На вашем iPod нет музыки для воспроизведения. → Загрузите на iPod музыку для воспроизведения.

Если вы считаете, что возникла неисправность

Проверьте и выполните действия, описанные ниже. Если предлагаемые рекомендации не устранили проблему, рекомендуется отнести устройство в ближайший авторизованный сервисный центр Panasonic. Обслуживание изделия должно осуществляться только квалифицированным персоналом. Доверяйте проверке и ремонт только профессионалам. Компания Panasonic не будет нести ответственности за любые неисправности, возникшие в результате игнорирования необходимости проверки устройства или при его самостоятельном ремонте. **Никогда не предпринимайте действий, особенно тех, которые указаны курсивом в разделе "Возможное решение", представленном ниже, так как это опасно для самостоятельного выполнения пользователем.**

⚠ Предупреждение

- Не пользуйтесь устройством в случае нарушений в его работе, например, при отсутствии звука, появлении дыма или запаха, так как это может привести к пожару или поражению электрическим током. Немедленно прекратите использование устройства и обратитесь к дилеру.
- Никогда не пытайтесь самостоятельно отремонтировать устройство, так как это опасно.

Управление CD-челнджером

Дисплей	Возможная причина → Возможное решение
 (Через 5 секунд) ↓ Автоматически следующий диск	Диск загрязнен или установлен в перевернутом виде. → Проверьте диск. Диск поцарапан. → Вытолкните магазин дисков. <ul style="list-style-type: none"> • Проверьте диск. • Снова установите диск.
	Устройство не работает по какой-то причине. → Вытолкните магазин дисков. Если неисправность повторится, нажмите на кнопку сброса CD-челнджера. Если нормальная работа устройства не восстановится, обратитесь к вашему дилеру или в ближайший сервисный центр для ремонта устройства.
	Нет диска в CD-челнджере (магазине). → Установите диски в CD-челнджер (магазин).
	Челнджер отключился от устройства в режиме челнджера. → Проверьте подключение.

Примечание: Сообщения во время работы и показ сообщений об ошибке зависит от челнджера. Для дополнительной информации обратитесь к руководству по эксплуатации CD-челнджера.

Управление iPod

Дисплей	Возможная причина → Возможное решение
	Кабель iPod был отсоединен в режиме iPod. → Снова подключите кабель iPod.
	На вашем iPod нет музыки для воспроизведения. → Загрузите на iPod музыку для воспроизведения.

Memorandum

Dotted lines for text entry.

Memorandum

Dotted lines for text entry.

Matsushita Electric Industrial Co., Ltd.

Web Site: <http://panasonic.net>

YEFM262786A

FT1106-1116

Printed in China