

Panasonic

Инструкции по эксплуатации, Часть 1
Цифровой мобильный телефон

A500



EB-A500
мобильный телефон

GSM

Прежде чем приступить к эксплуатации этого оборудования, просим Вас до конца прочесть данные инструкции (Часть 1 и 2). Перед использованием зарядите батарею

Начало работы	1	Ввод (редактирование) текста	34
Установка и снятие SIM-карты	1	Режим переключения	34
Установка и снятие аккумулятора	1	Режим ввода	35
Зарядка аккумулятора	2	Ввод текста	35
Работа индикатора уровня зарядки аккумулятора	2	Структура меню сообщений	36
Предупреждение о разряде аккумулятора	2	Сообщения	37
Кнопки и индикация	3	MMS (Услуга мультимедийных сообщений)	37
Кнопки	4	SMS (Услуга передачи коротких сообщений)	43
Мое меню	5	Голос.почта	47
Подсветка	5	Чат	47
Дисплей	6	Широковещат	48
Как работать с телефоном	7	Состояние памяти	48
Выбор опции меню	7	Структура меню Записной книжки	49
Условные обозначения, используемые в данном руководстве	8	Записная книжка	50
Основные функции телефона и управление вызовами	9	Просмотр Записной книжки	50
Включение/выключение телефона	9	Сохранение	51
Вывод меню на дисплей	9	Список вызовов	53
Звонки по телефону	9	Быстр.набор	54
Ответ на звонки	10	Группировка записей в Записной книжке	55
Окончание/отклонение вызовов	10	Мой номер	56
Голосовая почта	11	Настройки группы	57
Активация Тихого режима	11	Состояние памяти	57
Опции при поступающем вызове	12	Копировать из SIM-карты	57
Список вызовов	15	Номера служб	57
Описание меню	17	Структура меню браузера	58
Структура меню настроек	18	Браузер	59
Настройки	19	Настройка сервера	59
Настройка тонального сигнала	19	Просмотр контента	59
Сигнал предупреждения настройки	20	Опции браузера	60
Настройка дисплея	21	Опции браузера (Закладки)	60
Настройка языка	22	Опции браузера (Адрес)	61
Настройки соединений для обмена данными	22	Опции браузера (Сохран.изображ.)	61
Настройки сети	22	Опции браузера (Зад.как закл.)	61
Настройки вызова	24	Опции браузера (Служебн.п./ящ.)	61
Настройки функций защиты	27	Опции браузера (Перезагрузка)	62
Установка даты и времени	29	Опции браузера (Дополнительно)	62
Настройка ответа любой кнопкой	29	Опции браузера (Настройки)	63
Настройка блокировки клавиатуры	30	Структура меню игр	64
Структура меню профилей	31	Игры	65
Профили	32	Выбор игр	65
Настройка профиля	32	Загружаемые игры	65
Редактирование профиля	32	Настройки	66
		Структура меню приложений	67

Приложения	68
STK (SIM - медиа)	68
Будильник	68
Запись звука	69
Калькулятор	69
Инфракрасный	70
Календарь	72
Структура меню Мой архив	73
Мой архив	74
Картинки (Мой архив > Изображен.)	74
Звуки (Мой архив > Звуки)	75
Мое меню	76
Текстовые шаблоны	76
Состояние памяти.....	77
Персональные настройки WAP/MMS	78
Поиск и устранение неисправностей	80
Важные сообщения об ошибках	81
Словарь терминов	82
Как заменить сменную панель X	83
Алфавитный указатель	84

Отдельные услуги, описание которых приведено в данной инструкции, либо являются сетевыми, либо доступны только при условии дополнительной оплаты. Некоторые функции зависят от SIM-карты. Для получения более подробной информации обращайтесь к вашему оператору.

Установка и снятие SIM-карты

SIM-карта устанавливается с задней стороны телефона.

(См. ниже раздел "Установка и снятие аккумулятора", где изложен порядок действий при установке и извлечении аккумулятора.)

Установка SIM-карты.

Вставьте вашу SIM-карту в держатель позолоченными контактами вниз, так, чтобы выровнять угол со срезом.

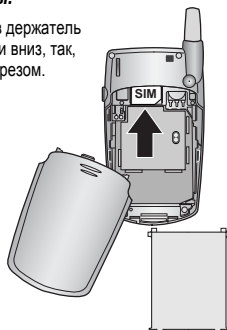

Снятие SIM-карты.

Выньте SIM-карту.

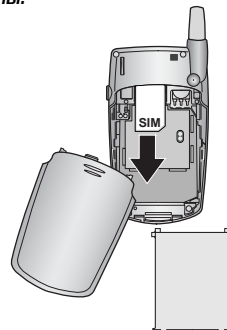

ПРИМЕЧАНИЕ Если вы поменяли телефон на новый, а ваш старый телефон не поддерживал новые услуги, например, MMS (Multi Media Messaging), необходимо установить новую SIM-карту. Обратитесь к своему провайдеру.

Установка и снятие аккумулятора

Прежде чем снимать аккумулятор, необходимо отключить питание телефона и отсоединить зарядное устройство.

Установка аккумулятора

- 1 Вставьте аккумулятор, совместив 3 позолоченных контакта с 3-мя позолоченными штифтами в телефоне.
- 2 Поставьте на место крышку и сдвиньте ее в сторону верхней части телефона.

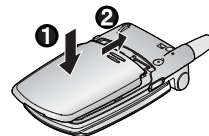
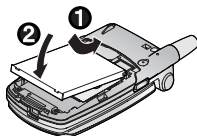

Снятие аккумулятора

- 1 Нажмите на верхнюю часть крышки, снимите крышку.
- 2 Выньте аккумулятор, приподняв его.

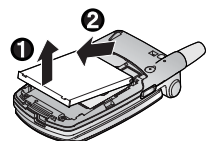
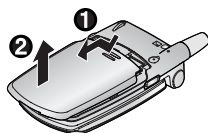

Зарядка аккумулятора

Подключение и отключение дорожного зарядного устройства

Перед подключением зарядного устройства аккумулятор должен быть вставлен в телефон.

При подключении разъема не нажимайте слишком сильно, чтобы не повредить телефон и/или зарядное устройство.

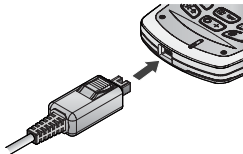

Подключите зарядное устройство к сети питания. При зарядке телефона индикатор зарядки горит, а на главном дисплее появляется движущаяся пиктограмма.

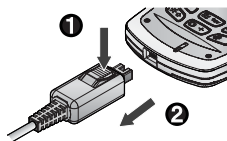

По окончании зарядки отсоедините источник питания и отсоедините зарядное устройство, нажав кнопку на разъеме ❶ и вынув его из нижней части телефона ❷.



Работа индикатора уровня зарядки аккумулятора

Идет зарядка	Телефон полностью заряжен
	

По окончании зарядки индикатор зарядки гаснет.







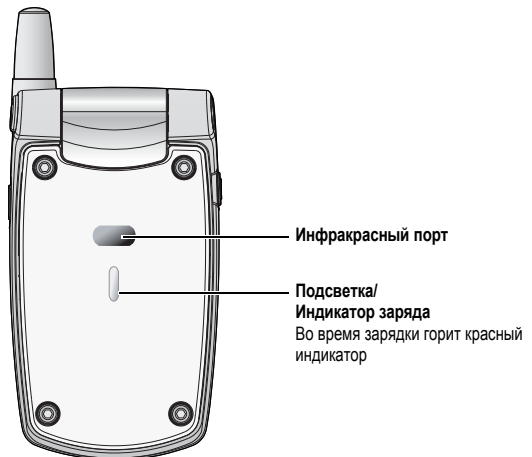







Предупреждение о разряде аккумулятора

При разряде аккумулятора раздается предупреждающий сигнал и на дисплее появляется сообщение о разряде аккумулятора. Зарядите аккумулятор, иначе телефон будет отключен через 2 минуты. (См. выше раздел "Зарядка аккумулятора".) (Во время зарядки аккумулятора можно звонить по телефону и отвечать на звонки).

Если аккумулятор вынут или разряжен на протяжении 1,5 часов или более, некоторые настройки могут пропасть.



Кнопки







Клавиша	Функция
	<p>Клавиша Навигации: Выбор и сохранение настроек, а также просмотр/перемещение по меню, текстам и записной книжке. Позволяет также управлять перемещениями при игре.</p>
	<p> Кнопка выбора: Для выбора опции или сохранения нажать в центре.</p> <p>Кнопка блокировки клавиатуры: В неактивном режиме нажмите и удерживайте эту кнопку, чтобы заблокировать клавиатуру. Для снятия блокировки нажмите кнопку.</p> <p>Кнопка отключения звукового сигнала: Отключение тонального сигнала вызова или останов вибросигнала при получении вызова (Отключение сигнала).</p>
	<p> Кнопка прокрутки: Нажать на верхний или нижний край для перемещения курсора на экране вверх или вниз.</p>
	<p> Кнопка управления курсором: Нажать на левый или правый край для перемещения курсора влево или вправо.</p>
	<p>Левая функциональная клавиша: Выполнение функции, указанной в левом нижнем углу дисплея. Нажать в неактивном режиме, чтобы открыть меню Сообщений.</p>
	<p>Правая функциональная клавиша: Выполнение функции, указанной в правом нижнем углу дисплея. В основном используется для отмены и возврата на предыдущий уровень меню, либо для отмены ввода текста/чисел. Для удаления всех символов в режиме ввода текста нажать и удерживать в нажатом положении. В неактивном режиме нажать, чтобы открыть меню Браузера.</p>
	<p>Кнопка отправки: Исходящий вызов, повторный набор последних набранных номеров или ответ на звонок.</p>
	<p>Кнопка выключения питания/окончания разговора: Нажать и удерживать в нажатом положении, чтобы включить или выключить телефон. Если телефон включен, быстро нажать для завершения разговора. При работе с клавиатурой нажать для возврата в неактивный режим.</p>
	<p>1 клавиша/клавиша голосовой почты: Нажать и удерживать нажатой кнопку  для получения сообщений по голосовой почте.</p>
	<p>Клавиши с цифрами 1-9: Ввод номеров. Для быстрого набора номера нажать отдельную клавишу (2-9). Ввод текста, цифр и символов в режиме ввода текста.</p>
	<p>Клавиша с цифрой 0: Ввод номеров. Ввод цифр и символов в режиме ввода текста.</p>
	<p>Клавиша со звездочкой: В режиме ввода текста нажатие данной кнопки позволяет переключаться с заглавных букв на строчные и обратно. Режим ввода изменений (Сохранение).</p>
	<p>Кнопка паузы: При вводе номера телефона нажать и держать нажатой для ввода паузы (P). В режиме ввода текста нажать для ввода пробела. Нажать и удерживать нажатой для перехода на новую строку.</p> <p>Кнопка Тихого режима: В неактивном режиме нажать и удерживать нажатой для включения/выключения профиля Тихого режима.</p>
	<p>Кнопка отключения звукового сигнала (находится слева на телефоне): Отключение тонального сигнала вызова и прекращение вибрации при получении вызова (отключение сигнала).</p>

Мое меню





Освоившись с системой меню, вы сможете вызывать различные функции прямо с клавиатуры вместо перехода вверх и вниз по меню дисплея.

Быстрое нажатие (в неактивном режиме)

Клавиша	Функция
 или 	Сообщения
 или 	Браузер
	Меню/Отключение сигнала/ Снятие блокировки клавиатуры
	Мое меню
	Записная книжка

Клавиша	Функция
 - 	Поле набора номера
  	
	Набранные номера
	Отключение сигнала

Длительное нажатие (в неактивном режиме)

Клавиша	Функция
	Включена блокировка клавиатуры
	Голосовая почта
 - 	Быстрый набор
	Включение/выключение Тихого режима

Подсветка

Функция	Цвет подсветки	Подсветка выключена
Входящий вызов	Фиолетовый	если вызов пропущен (желтый) или переключен на голосовой вызов (синий)
Активный вызов	Синий	при завершении связи
Извещение о пропущенном вызове	Желтый	Состояние мобильного телефона: Закрыт Если телефон открыт или нажата кнопка отключения звукового сигнала Состояние мобильного телефона: Открыт Если телефон закрыт или нажата любая клавиша
Уведомление о сообщении (SMS, MMS или WAP Push)	Зелёный	Состояние мобильного телефона: Закрыт Если телефон открыт или нажата кнопка отключения звукового сигнала Состояние мобильного телефона: Открыт Если телефон закрыт или нажата любая клавиша
Уведомление будильника	Красный	после окончания сигнала будильника (30 секунд) или нажатия любой клавиши

Дисплей



При выполнении некоторых операций дисплей автоматически переходит в исходное состояние через 2,5 секунды или после нажатия любой клавиши.

Пиктограммы состояния

На дисплей выводятся различные пиктограммы, в зависимости от используемых функций и выбранных опций. Пиктограммы появляются на главном дисплее, как показано в следующей таблице.

Пиктограмма	Значение
	Уровень сигнала Чем больше полосок, тем сильнее сигнал.
	Уровень зарядки аккумулятора
	Аккумулятор заряжается
	Включена функция GPRS
	Включен профиль тихого режима
	Включен профиль совещания
	Включен профиль шумного места

Пиктограмма	Значение
	Включен профиль автомобиля
	Область хранения SMS-сообщений заполнена
	Область хранения MMS-сообщений заполнена
	Java™ (Приостановлено)
	Непрочитанное SMS-сообщение
	Непрочитанное MMS-сообщение
	Непрочитанное push-сообщение WAP
	Включена переадресация вызовов
	Активация инфракрасного порта
	Получено новое голосовое сообщение
	Громкость тонального сигнала входящего 0
	Вибросигнал включен
	Будильник установлен
	Просмотр в режиме онлайн во время CSD (без функций защиты)
	Просмотр в режиме онлайн во время CSD (с функциями защиты)
	Просмотр в режиме онлайн во время GPRS (без функций защиты)
	Просмотр в режиме онлайн во время GPRS (с функциями защиты)
	Блокировка клавиатуры включена















Выбор опции меню

В неактивном режиме нажмите клавишу Навигации в середине , чтобы открыть дисплей главного меню. На дисплее главного меню 9 опций.



Условные обозначения. используемые в данном руководстве

В таблице ниже приведены условные обозначения, используемые в тексте руководства. Их значения указаны в столбце справа.

Условное	Значение
	Для выбора или сохранения опции нажать клавишу Навигации в середине
	Направления перемещения по экрану дисплея с помощью клавиши Навигации
	Показывает возможность перемещения в любом направлении (вверх, вниз, вправо и влево) по экрану дисплея при нажатии клавиши Навигации
	Показывает возможности перемещения вверх и вниз по экрану дисплея при нажатии клавиши Навигации
	Показывает возможности перемещения вправо и влево по экрану дисплея при нажатии клавиши Навигации
	Нажмите левую функциональную клавишу
	Нажмите правую функциональную клавишу
	Нажмите клавишу Навигации в середине или левую функциональную клавишу
	Нажмите клавиши с цифрами
	Нажмите клавишу со звездочкой
	Нажмите клавишу Пауза/клавишу Тихого режима
	Нажмите клавишу Отправки
	Нажмите клавишу отключения питания/окончания разговора
	Указывает, что функция зависит от SIM-карты
	Указывает, что функция зависит от сети
	Нажать кнопку отключения звукового сигнала

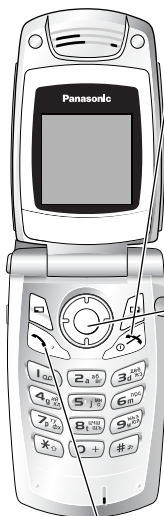

Включение/выключение телефона

Чтобы включить телефон, нажмите  и удерживайте в нажатом положении 3 секунды

- При включении телефона на экране появляется приветствие, и телефон переходит в неактивный режим

Для выключения телефона повторно нажмите и удерживайте в нажатом положении 

Для выключения телефона следует использовать только , чтобы не повредить телефон.



Вывод меню на дисплей





- 1 Для обращения к меню нажмите  в неактивном режиме
- 2 На дисплее появится меню
(Меню может быть различным в зависимости от используемой SIM-карты.)





Звонки по телефону

- Чтобы сделать звонок, войдите в неактивный режим.
- На дисплее должно появиться  и название сети.





Стандартный набор номера

- 1 Введите номер телефона ( - , , )
- 2 

Набор номера из записной книжки

- 1  **Телефонная книжка** (см. "Мои меню" на стр. 5)
- 2  выбранный контакт 



Последний набранный номер (Сделанные или принятые вызовы)

- 1 
- 2  **Набр. номера, Отвеч. вызовы** либо **Неотв. вызовы**
- 3  выбранный контакт 



Набор международного номера

Введите международный код нужной страны/региона, после чего укажите код области и номер телефона.



- 1 Удерживайте в нажатом положении  +
- 2 Введите код страны/региона
- 3 Введите код области и номер телефона  / 

ПРИМЕЧАНИЕ Код области многих стран/регионов начинается с "0". В большинстве случаев при наборе международных номеров его набирать не нужно. При возникновении проблем с международной связью обратитесь к вашему оператору.



Экстренный вызов

Для экстренного вызова () требуется антенна

При установленной SIM-карте:

Введите номер экстренного вызова 112  / 

Когда SIM-карта не установлена:

Введите номер экстренного вызова 112  /  / 



либо

- 1 
- 2  SOS  / 



В большинстве стран поддерживается международный номер аварийной службы 112. Если на вашем телефоне этот номер не работает, обратитесь к вашему оператору. Возможность экстренного вызова при отсутствии SIM-карты зависит от страны или оператора сети.

Ответ на звонки

Нажмите любую клавишу, кроме  /  /  /  (Ответ любой кнопкой)

ПРИМЕЧАНИЕ Ответ любой кнопкой можно запретить. (См. "Настройка ответа любой кнопкой" на стр. 29.) В данном случае ответ на вызов будет только при нажатии  или .

Окончание/отклонение вызовов

 /  или закройте телефон при входящем вызове для отклонения вызова или окончания текущего разговора.

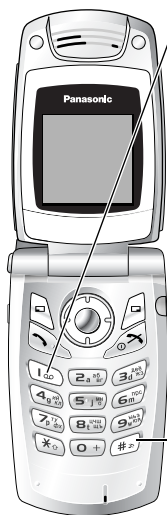

Голосовая почта

Для получения голосового сообщения необходимо подписаться на услугу голосовой почты у провайдера. Чтобы проверить, настроен ли доступ к голосовой почте, нажмите и удерживайте в нажатом положении **100**, См. "Голосовая почта" на стр. 47 с описанием программирования.

- 1 При получении нового голосового сообщения раздается сигнал, и в нижней части дисплея появляется **00**, либо вы получаете уведомление в виде SMS (определяется местной службой).
 - **00** сохраняется на дисплее до тех пор, пока вы не прослушаете все голосовые сообщения.
- 2 Нажать и удерживать в нажатом положении **100** для автоматического набора номера голосовой почты
 - Если номер недействителен, обратитесь к вашему провайдеру услуг.
- 3 Выполняйте записанные на пленку инструкции по работе с голосовой почтой
- 4  по окончании

Активация Тихого режима

- 1 Для быстрой установки предварительных настроек Тихого режима телефона нажать и удерживать в нажатом положении **#*#**
 - Описание смены настроек Тихого режима приведено в разделе "Редактирование профиля", стр. 32.
- 2 Для запрета повторно нажать и удерживать в нажатом положении **#*#**



Опции при поступающем вызове

Во время разговора: для опций
 выбранная опция /

Опция	Пояснение
Удерживать вызов	Удержание вызова. Для возобновления Возобновить /
Из тел.книжки	Обращение к Списку контактов записной книжки
Создать SMS	Обращение к Созданию SMS-сообщения
Ящик (SMS)	Обращение ко Входящим (SMS)
Календарь	Обращение к Календарю
Своб.руки / В руках	Переключение режимов (гарнитура или стандарт)

Громкость наушника

Во время разговора: / отрегулировать громкость наушника

Громкая связь

Режим громкой связи позволяет вести разговор, не поднося телефон к уху.

Переключение между режимом громкой связи и стандартным:

При разговоре в стандартном режиме:

, **Своб.руки** /

При разговоре в режиме громкой связи:

, **В руках** /

В режиме громкой связи телефон не надо подносить к уху.

Тональные сигналы DTMF

Во время разговора можно отправлять сигналы DTMF. Они часто используются для обращения к услугам голосовой почты, пейджинговых служб и компьютерным системам банковского обслуживания на дому. Например, вам нужно ввести несколько сообщений для удаленного доступа к голосовой почте. Номер телефона можно сохранить в записной книжке вместе с последовательностью сигналов DTMF. При этом можно набирать номер и отправлять последовательность сигналов DTMF автоматически.

Отправка сигналов DTMF во время разговора:

Нажать цифры + - , , ,

Пауза при наборе номера:

Паузы позволяют отправлять DTMF автоматически.

- 1 Введите номер телефона
- 2 Нажать и удерживать в нажатом положении до появления Р в конце введенного номера
- 3 Набрать после паузы цифры DTMF, например, ввести номер для доступа к сообщениям голосовой почты
- 4 /

При соединении вызова последовательность DTMF будет отправлена через 3 секунды.



Конференция

Конференция - разговор с одновременным участием 3-х и более человек. (☎)

- 1 Конференцию можно создать, объединив два вызова
- 2 Можно добавить к конференции других участников (в общей сложности до 5 подключений), делая вызовы, или отвечая на звонки

При исходящем или входящем вызове разговор с предыдущим участником конференции переводится в режим ожидания. Стороны, уже участвующие в конференции, могут продолжать разговор между собой, находясь в режиме ожидания. Каждое дополнительное соединение можно подключить к конференции с помощью ☎, Ⓞ **Объединить** ● / ☎.

Опции конференции

Можно выбрать одного из участников и разговаривать с ним конфиденциально, без участия других участников конференции.

- 1 Во время конференции, ☎
- 2 Ⓞ **Опция** ● / ☎
- 3 Ⓞ нужный входящий участник в списке участников конференции
- 4 нужная опция ☎
- 5 Ⓞ выбранная опция ● / ☎

Опция	Пояснение
Отсоединение	Выделение одного из участников конференции для конфиденциального разговора. Остальные участники конференции переводятся в режим ожидания и могут разговаривать друг с другом. Для возобновления разговора, ☎, Ⓞ Объединить ● / ☎
Ok	Закреть список опций

Завершить соединение, ☎ (Конец)

- 6 ☎ для завершения конференции и разрыва всех соединений



СПИСОК ВЫЗОВОВ

Последние набранные номера, отвеченные и неотвеченные вызовы хранятся в Списке вызовов. Номера в Списке вызовов можно использовать для вызова, отправки сообщений или добавления в записную книжку. Можно также удалить номера из списка.

Просмотр Списка вызовов

- 1
- 2 **Набр. номера, Отвеч.вызовы или Неотв. вызовы**
- 3 **выбранный номер телефона**

Набор номера из Списка вызовов

- 1
- 2 **Набр. номера, Отвеч.вызовы или Неотв. вызовы**
- 3 **выбранный номер телефона**
- 4
- 5 **Вызов** /

Отправка сообщений

- 1
- 2 **Набр. номера, Отвеч.вызовы или Неотв. вызовы**
- 3 **выбранный номер телефона**
- 4
- 5 **Посл.сообщ** /
- 6 **MMS или SMS** /
- 7 Ввод сообщения

Подробные сведения о создании сообщения см. раздел "Создание нового MMS" на стр. 37 или "Создание текстового сообщения" на стр.43.



Сохранение номера телефона из Списка вызовов в Списке контактов записной книжки

- 1
 - 2 Набр. номера, Отвеч. вызовы или Неотв. вызовы
 - 3 выбранный номер телефона
 - 4
 - 5 Доб.в тел.кн /
 - 6 Телефон или SIM /
 - 7 выбранная пиктограмма
 - 8 Ввести нужное
- (При необходимости повторить шаги 7 и 8)
- 9

Опции в Списке вызовов

В каждом списке вызовов доступны следующие опции по нажатию .

нужная опция /

Опция	Пояснение
Вызов	Позвонить по выбранному номеру
Посл.сообщ	Отправить сообщение MMS/SMS на выбранный номер
Доб.в тел.кн	Сохранить номер в Записной книжке
Стереть	Удалить выбранный вызов
Стереть все	Удалить все вызовы в списке (Данная опция доступна в списке вызовов.)

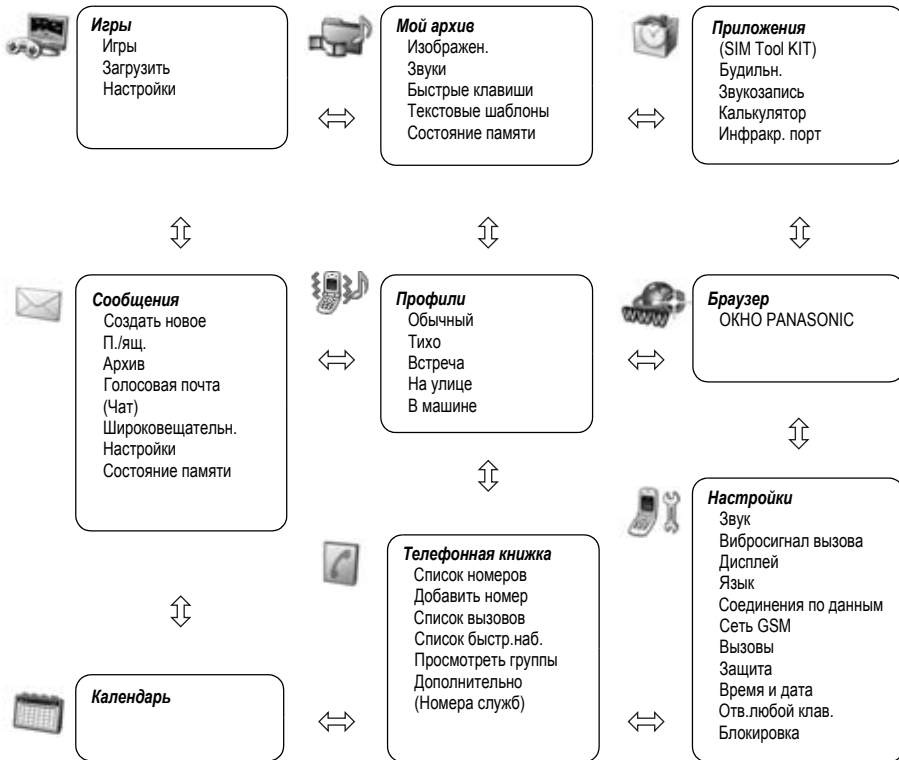

Номера SIM-медиа и услуги зависят от SIM - карты ().
Чат зависит от оператора сети.

Структура меню настроек

Настройки

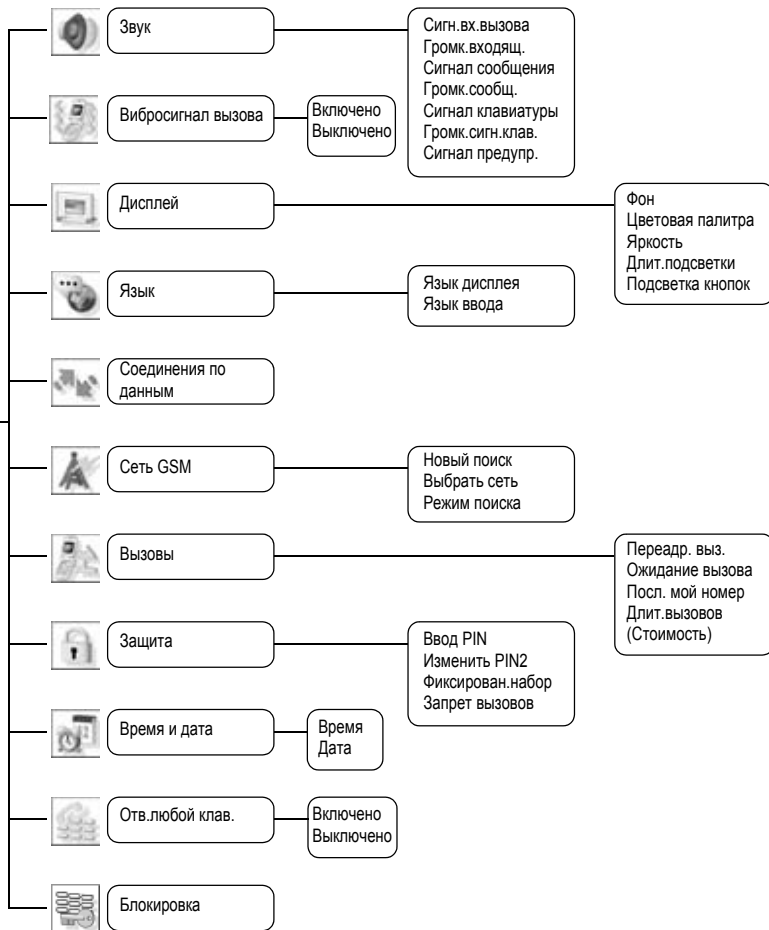

Оплата услуги зависит от SIM -карты (☐).

Настройки



Звук



Настройка тонального сигнала

Можно установить тональный сигнал вызова, его громкость и т.д.

В качестве тонального вызывного сигнала можно выбрать один из сигналов

Предустановленного, **Моего архива** либо **загрузить его**. Тональные сигналы входящего вызова и сообщения могут быть различаться как по тону, так и по громкости.

Громкость изменяется ступенчато до выбранного вами уровня. Не следует забывать, что динамик расположен рядом с приемником, и звук может быть слишком громким, когда телефон подносят к уху.

Смена Тонального сигнала входящего вызова

Из меню Звук

- 1 Сигн.вх.вызова /
- 2 Предв.настройки, Мой архив **ог** Загрузить /
- 3 выбранные данные /

Настройка Громкость

Из меню Звук

- 1 Громк.входящ. /
- 2 / регулирование громкости звука (0 - 4) /

Изменение тонального сигнала сообщения

Из меню Звук

- 1 Сигнал сообщения /
- 2 Предв.настройки, Мой архив **или** Загрузить /
- 3 выбранные данные /

Настройка громкости сообщения

Из меню Звук

- 1 Громк.сообщ. /
- 2 / регулирование громкости звука (0 - 4) /

Настройка звука клавиши

Из меню Звук

- 1 Сигнал клавиатуры /
- 2 выбранный тональный сигнал /

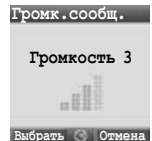
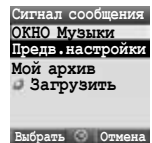
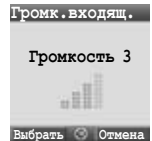
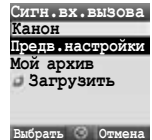

Настройки



Звук



Вибросигнал вызова



Настройка громкости звука клавиши

Из меню Звук

- 1 Громк.сигн.клав. /
- 2 / регулирование громкости звука (0 - 4) /

Настройка Сигнала предупреждения

Из меню Звук

- 1 Сигнал предупр. /
- 2 Включено или Выключено /

Сигнал предупреждения настройка

Сигнал предупреждения сообщает о входящем вызове или получении сообщения

Из меню Сигнала предупреждения

- 1 Включено или Выключено /

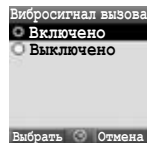
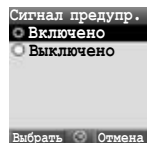
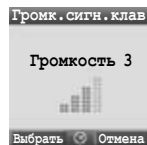

Настройки



Дисплей



Цвет дисплея, Яркость, Заставку, Время подсветки и Подсветку можно менять.

Настройка дисплея

Настройка Заставки

Из меню Дисплей

- 1 Фон /
- 2 Предв.настройки, Мой архив либо Загрузить /
- 3 выбранные данные
- 4 Для просмотра и сохранения нажмите , затем / сохраните или
Для сохранения без просмотра нажмите

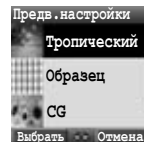

Настройка Темы дисплея

Из меню Дисплей

- 1 Цветовая палитра /
- 2 выбранный цвет /

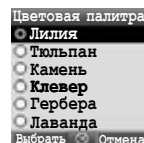

Настройка яркости дисплея

Из меню Дисплей

- 1 Яркость /
- 2 регулирование уровня яркости (1 - 5) /

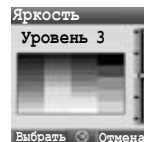

Настройка времени подсветки

Из меню Дисплей

- 1 Длит.подсветки /
 - 2 требуемое время /
- Подсветка гаснет, затем дисплей отключается в течение 1 минуты.

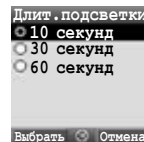

Настройка Подсветки клавиш

Из меню Дисплей

- 1 Подсветка кнопок /
- 2 Включено или Выключено /

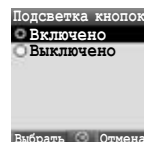

Настройки



Язык



Соединения по данным



Сеть GSM



Национальные правила могут запретить роуминг в вашем регионе.

Настройка языка

Можно изменять язык, используемый для вывода на дисплей сообщений, и/или ввода текста.

Из меню **Язык**

- 1 **Язык дисплея** или **Язык ввода** /
- 2 **выбранный язык** /

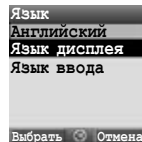

Настройки соединений для обмена данными

Настройки GPRS и CSD хранятся в меню Соединений для обмена данными. Данные можно отправлять или получать, используя протокол GPRS или CSD.

Настройки сети

Выбор новой сети

Функция Поиск новой используется для ручного выбора сети, доступной в месте вашего нахождения.

Из меню **сети GSM**

- 1 **Новый поиск** /
- 2 **выбранная сеть** /

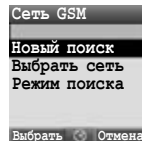

Выбор сети

Просмотр имеющихся сетей.

Из меню **сети GSM**

- 1 **Выбрать сеть** /
- 2 **выбранная сеть**
- 3 **выбранная опция** (см. стр. 23) /

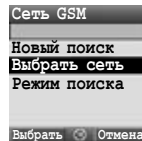

ПРИМЕЧАНИЕ На экране будет появляться MCC (Код страны телефона) / MNC (Код мобильной сети).

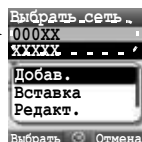

Настройки



Сеть GSM



Роуминг в вашем регионе может быть запрещен национальными правилами.

Если Режим поиска установлен в Автоматический, телефон будет автоматически производить выбор новой сети, поддерживая, таким образом, наиболее доступную сеть. Список сетей используется, когда Режим поиска установлен в Автоматический. Номера позиций списка предпочтительных сетей показывают приоритет поиска.

В данный список можно внести следующие поправки:

Опция	Пояснение
Добав.	Сохранить новую сеть в конце списка
Вставка	Сохранить новую сеть в позиции, находящейся на экране, и сдвинуть другие сети по списку вниз
Редакт.	Записать вместо старой сети новую сеть
Стереть	Удалить выбранную сеть

Режим поиска

При роуминге можно установить телефон в режим автоматического или ручного поиска других сетей.

Из меню сети GSM

- 1 Режим поиска /
- 2 Автоматически или Вручную /

Если Режим поиска установлен в Ручной, телефон будет работать только с выбранной сетью.

Если сеть потеряна, следует вручную выбрать другую сеть.

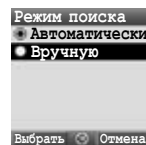

Настройки



Вызовы



Настройки вызова

Переадресация вызова

Голосовые вызовы, а также факсы и данные можно в различных ситуациях переадресовывать на другие номера телефонов. Например, можно переадресовать голосовые вызовы на голосовую почту, если телефон выключен.

Для первой регистрации номера для переадресации:

Из меню **Вызовы**

- 1 **Переадр. выз.** /
- 2 **Переадр.голос., Переадр.факс. или Переадр.данные** /
- 3 условия, вызывающие переадресацию (Опции)
- 4 **Включено** /
- 5 **Прямой ввод или Из тел.книжки** /
- 6 Если вы выбираете **Переадресацию входящего**, введите номер телефона, на который будет производиться переадресация
(Если вы выбираете после ввода номера телефона, **ОК** /

или

При выборе **Из записной книжки**, выбранный контакт из записной книжки

Запрос на Переадресацию вызовов следует отправить в сеть.

Введенный номер телефона будет зарегистрирован в сети. В следующий раз входящие вызовы будут переадресовываться на зарегистрированный номер.

- Для отмены зарегистрированного номера телефона, **Выкл** на шаге 4.
- Для отмены всех зарегистрированных номеров телефона, **Отменить все** на шаге 2.
- Для подтверждения статуса Переадресации вызова, **Статус** на шаге 4.
- Для подтверждения статуса всех Переадресаций вызова, **Статус всех** на шаге 2.

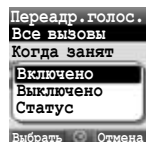
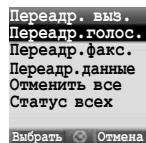

Настройки



Вызовы



Для изменения номера, зарегистрированного для переадресации:

Из меню **Вызовы**

- 1 **Переадр. выз.** /
- 2 **Переадр.голос., Переадр.факс. или Переадр.данные** /
- 3 условия, вызывающие переадресацию (Опции)
- 4 **Включено** /
- 5 **Прямой ввод** или **Из тел.книжки** /
- 6 Если вы выбираете **Прямой ввод**, введите номер телефона для переадресации
(Если вы выбираете после ввода номера телефона, **OK** /
или
Если вы выбираете **Из Записной книжки**, требуемый контакт из списка Записной книжки

Запрос на Переадресацию вызовов будет отправлен в сеть.

ПРИМЕЧАНИЕ В том случае, когда позволяет ситуация при переадресации, на экран выводится пиктограмма переадресации.

Настройки Переадресации вызовов

Настройка	Пояснение
Все вызовы	Переадресация всех входящих вызовов
Когда занят	Переадресация входящих вызовов во время разговора
Если не ответил	Переадресация входящих вызовов, если на вызов нет ответа (Данная настройка действует только в том случае, если выбрана опция Переводить голос.)
Когда недоступен	Переадресация входящих вызовов, если телефон отключен

Данная функция зависит от сети ().

Ожидание вызова

Если Ожидание вызова включено, можно ответить на второй вызов

Из меню **Вызовы**

- 1 **Ожидание вызова** /
- 2 Текущее состояние, "**Ожидание вызова деактивировано**" или "**Ожидание вызова отменено**" выводится на дисплей
Для получения текущего состояния,
(Если вы выбираете , **OK** /
или
Для смены установки **Активировать** или **Деактивировать** /

Данная функция зависит от сети ().

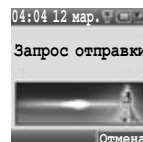

Настройки



ВЫЗОВЫ



Отправка моего номера

В зависимости от настройки, ваш номер будет высвечиваться на другом телефоне или нет (Входящий ID).

Из меню **Вызовы**

- 1 **Посл. мой номер** /
- 2 **Устан.сетью, Включено** или **Выключено** /

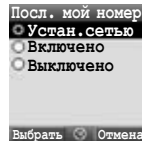

Длительность вызова

Отображать длительность входящих и исходящих вызовов.

Из меню **Вызовы**

- 1 **Длит. вызовов** /
 - 2 **Входящие, или Исходящие** /
- Для сброса счетчика, x 2 / x 2

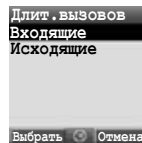

Оплата услуг

Можно проверить оплату разговоров.

Из меню **Вызовы**

- 1 **Стоимость** /

Можно установить следующее.

- 1 **выбранная опция** /

Опция	Пояснение
Остаток стоим.	Показывает, сколько денег осталось
Счетчик вызовов	Показывает общую стоимость всех разговоров
Цена/Единица	Показывает стоимость единицы времени разговора, установленную оператором
Макс.стоимость	Настройка максимальной стоимости проведенных разговоров

ПРИМЕЧАНИЕ Длительность одной единицы может изменяться в зависимости от дня недели, рабочего и свободного времени. Соответственно рассчитывается стоимость разговоров. Однако информация об оплате разговоров может не давать точного представления о реальных тарифах, используемых оператором при взимании платы.

Данная функция зависит от SIM-карты (☐) и (📶) сети.

Настройки



Защита



При трехкратном неправильном вводе PIN-кода телефон блокируется, после чего вы должны ввести PUK-код. При трехкратном неправильном вводе PIN2-кода SIM-карта блокируется, после чего вы должны ввести код PUK2. В случае неправильного ввода кода PUK/ PUK2 10 раз подряд, телефон прекратит работу навсегда. Вся информация, хранящаяся в SIM-карте, будет потеряна, и SIM-карту придется менять. Подробности узнайте у вашего оператора.

Настройки функций защиты

PIN защищает Вашу SIM-карту от несанкционированного использования. Если Вы разрешаете PIN-контроль, при каждом включении телефона на экране будет появляться запрос на ввод PIN-кода. PIN2 управляет функциями защиты для сохранения Фиксированного набора .

Ввод PIN (Разрешение/Запрет ввода PIN)

Из меню **Функции защиты**

- 1 **Ввод PIN** /
- 2 **Активно/Отмена** /
- 3 **Активно или Отменить** /
- 4 Введите PIN-код (от 4 до 8 цифр) /

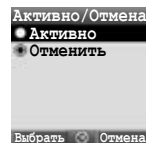

Смена PIN-кода

Из меню **Функции защиты**

- 1 **Ввод PIN** /
- 2 **Изменить PIN** /
- 3 Введите используемый код /
- 4 Введите новый код /
- 5 Для проверки нового кода /

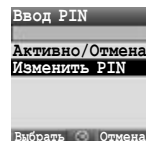

Вы можете изменить PIN-код, когда опция "Ввод PIN" установлена на Разрешение.

Смена PIN2-кода

Из меню **Функции защиты**

- 1 **Изменить PIN2** /
- 2 Введите используемый код /
- 3 Введите новый код /
- 4 Для проверки нового кода /

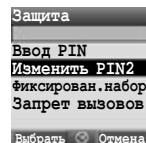

Данная услуга зависит от SIM-карты (☐), оператора и сети (⌘). (За дополнительной информацией о коде PIN2 обратитесь к оператору сети.)

Настройки



Защита



Фиксированный набор

Фиксированный набор является частью записной книжки, но обеспечивает дополнительные функции защиты.

Если Фиксированный набор разрешен:

- Можно набирать только номера, хранящиеся в памяти Фиксированного набора.
- Любые номера, набираемые вручную, должны соответствовать номерам, уже хранящимся в памяти Фиксированного набора.

При сохранении, редактировании или удалении телефонного номера необходимо ввести код PIN2.

Из меню **Функции защиты**

- 1 **Фиксирован.набор** /
- 2 **Активно или Отменить** /
- 3 Введите код PIN2 (от 4 до 8 цифр) /

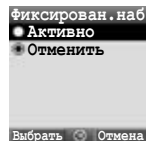

Данная услуга зависит от SIM-карты (📱), оператора и сети (📶). (За дополнительной информацией о коде PIN2 обратитесь к оператору сети.)

Запрет вызова

Запрет вызова позволяет отсечь определенные исходящие и/или входящие звонки с помощью пароля, выданного вашим оператором. При изменении/проверке состояния Запрета вызова телефон должен быть зарегистрирован в сети.

Для голосовых вызовов можно использовать различные ограничения.

Из меню **Функции защиты**

- 1 **Запрет вызовов** /
- 2 выбранная установка из таблицы ниже
(При выборе , введите пароль (4 цифры) /
- 3 **Включено, Выключено или Статус** /
- 4 При выборе **Вкл** или **Выкл**, введите пароль (4 цифры) /

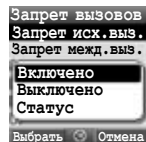

Можно пропустить шаги 3 и 4, если вы ввели пароль на шаге 2.

Настройки Запрета вызова

Настройки	Пояснение
Запрет исх.выз.	Исходящие вызовы запрещены
Запрет межд.выз.	Международные исходящие вызовы запрещены
Блокир.зарубеж.звонки, кр.домаш.	Международные исходящие звонки запрещены, за исключением домашней сети
Запрет вход.выз.	Входящие вызовы запрещены.
Запр.вх.за гран.	Роуминг при нахождении за границей запрещен
Отменить все	Отмена всех настроек запрета вызовов
Статус всех	На экран выводится состояние запрета вызова
Пароль	Изменение пароля запрета вызова

Настройки



Время и дата



Время и дата выводятся на экран в режиме заставки.

Отв.любой клав.



Установка даты и времени

Из меню **Время и дата**

- 1 **Время** /
- 2 + - время вводится по 24-часовой шкале /
- 3 **Дата** /
- 4 + - введите дату /

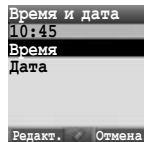

Некоторые настройки могут быть потеряны, если аккумулятор был вынут или разряжен в течение 1,5 часов и более.

Настройка ответа любой кнопкой

Можно отвечать на вызовы нажатием любой клавиши, кроме / / / .

Если функция ответа любой кнопкой выключена, отвечать на вызовы можно лишь по нажатию или .

Из меню **Ответ любой кнопкой**

- Включено** или **Выключено** /

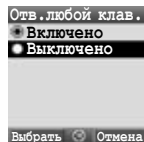

Настройки



Блокировка



Настройка блокировки клавиатуры

Блокировка клавиатуры запрещает выполнение обычных функций при случайном нажатии клавиш. Если включена Блокировка клавиатуры, на экране появляется “”. При поступлении вызова, Блокировка клавиатуры временно отключается, и на вызов можно ответить.

Настройка Блокировки клавиатуры

Из меню **Блокировка клавиатуры**

1 “Заблокировать клавиатуру?” / 

или

Из экрана заставки

1 Нажать и удерживать

2 “Заблокировать клавиатуру?” / 

Экстренные вызовы можно выполнять и при Блокировке клавиатуры, однако при этом отсутствует индикация набора номера.

Запрет Блокировки клавиатуры

Когда на экране появляется “”

1

2 “Разблокировать клавиатуру?” / 

Профили

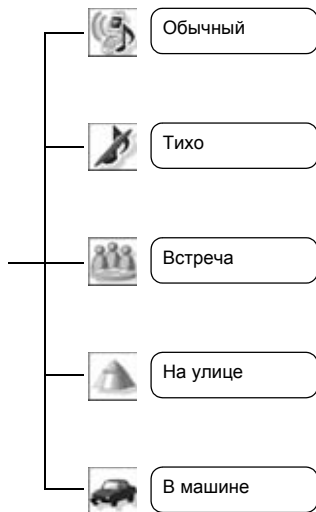

Профили



Настройка профиля

Телефон позволяет выбирать один из пяти профилей, каждый из которых имеет собственную комбинацию тонального сигнала вызова, громкости звука и т.д.

Профили создаются для использования в различных условиях – например, можно создать профиль Тихого режима, профиль Совещания, тональный вызывной сигнал которого будет соответствовать официальной обстановке, а также профиль Шумной обстановки для разговора в шумных условиях.

Для каждого из профилей можно установить отдельные мелодии для входных вызовов и сигналов сообщений.

Активация профиля

Из меню Профили

- 1 выбранный профиль
- 2 **Активировать** /
- или
- 1 выбранный профиль



Редактирование профиля

Сигн.вх.вызова

Из меню Профили

- 1 выбранный профиль
- 2 **Редакт.** /
- 3 **Сигн.вх.вызова** /
- 4 **Предв.настройки, Мой архив** либо **Загрузить** /
- 5 выбранные данные /

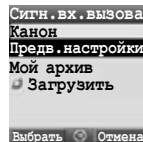

Громк.входящ.

Из меню Профили

- 1 выбранный профиль
- 2 **Редакт.** /
- 3 **Громк.входящ.** /
- 4 регулирование громкости звука (0 - 4) /

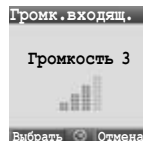

Сигнал сообщения

Из меню Профили

- 1 выбранный профиль
- 2 **Редакт.** /
- 3 **Сигнал сообщения** /
- 4 **Предв.настройки, Мой архив** либо **Загрузить** /
- 5 выбранные данные /

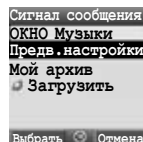

Профили



Громк.сообщ.

Из меню Профили

- 1 выбранный профиль
- 2 Редакт. /
- 3 Громк.сообщ. /
- 4 / регулирование громкости звука (0 - 4) /

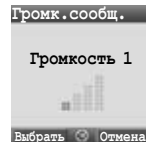

Сигнал клавиатуры

Из меню Профили

- 1 выбранный профиль
- 2 Редакт. /
- 3 Сигнал клавиатуры /
- 4 тип выбранного тонального сигнала /

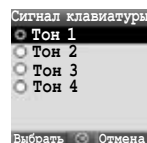

Громк.сигн.клав.

Из меню Профили

- 1 выбранный профиль
- 2 Редакт. /
- 3 Громк.сигн.клав. /
- 4 / регулирование громкости звука (0 - 4) /

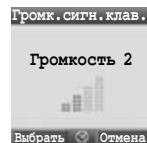

Сигнал предупр.

Из меню Профили

- 1 выбранный профиль
- 2 Редакт. /
- 3 Сигнал предупр. /
- 4 Включено или Выключено /

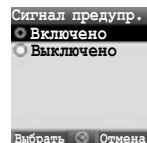

Вибросигнал вызова

Из меню Профили

- 1 выбранный профиль
- 2 Редакт. /
- 3 Вибросигнал вызова /
- 4 Включено или Выключено /

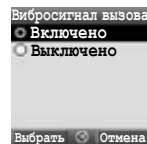

Ввод (редактирование) текста

Ввод информации в Записную книжку, набор текстов, сообщений для e-mail и так далее осуществляется с использованием буквенно-цифровых символов.

Клавиша	Текстовый режим		
	T9® (T9 ↑, T9 ↑ или T9) (Язык ввода: английский)	Режим "Multi Tap" (Индикатор режима ввода: Abs, ABC или abc)	Цифровой (Индикатор режима ввода: 0-9)
	Варианты	. @ / - _ + 0	0/ (Удерживать)+
	, - ? ! ' @ : ; / 1 * / (Удерживать) Список символов	.,?!"-;: @ / * () # + _ = [] { } ' i ¢ & % \ ^ ~ < > £ ¢ £ \$ ¥ ¢ § Пробел _ / (Удерживать) Список символов	1
	ABC2 (abc2)	ABC2ГÁÀÆÇ (abc2αβγάääæà)	2
	DEF3 (def3)	DEF3ΔÉ (def3δεζέè)	3
	GHI4 (ghi4)	GHI4ΘÍ (ghi4ηθιί)	4
	JKL5 (jkl5)	JKL5Λ (jkl5κλμ)	5
	MNO6 (mno6)	MNO6ΞŃŎ Ő Ő (mno6νξό ό ϖόøð)	6
	PQRS7 (pqrs7)	PQRS7ΠΣ (pqrs7πρςσβ)	7
	TUV8 (tuv8)	TUV8ΦΨ Ū Ū (tuv8τυφύ ū ū)	8
	WXYZ9 (wxyz9)	WXYZ9ΨΩ (wxyz9χψω)	9
	Переключение / (Удерживать) Режим ввода	Переключение / (Удерживать) Режим ввода	* / (Удерживать) Режим ввода
	Пробел / (Удерживать) Новая строка	Пробел * # / (Удерживать) Новая строка	# / (Удерживать) Новая строка
	Удалить текст / (Удерживать)	Удалить все символы	

Символы, выводимые на экран в режиме T9®, зависят от выбранного языка ввода.

Режим переключения

Переключение регистра

Режим переключения изменяется нажатием (в течение 1 сек)

Режим "Multi Tap"	TeGic
Abc -> ABC -> abc	T9 ↑ -> T9 ↑ -> T9

При изменении режима ввода инициализируется режим Переключения.

Автоматическая замена прописных букв

Автоматическая замена прописных букв влияет на режимы Abs и T9 ↑Abs.

При изменении режима ввода на Abs или T9 ↑Abs, первый символ вводится как символ верхнего регистра, а последующие символы - как символы нижнего регистра. (Индикатор режима ввода заменяется на abc или T9.)

При вводе этих символов [. (точка), либо !, либо ?] следующий символ будет вводиться в верхнем регистре.

(Индикатор режима ввода изменяется на Abs или T9 ↑.)

Режим ввода

Смена режима ввода

Режим ввода изменяется нажатием и удержанием (в течение более 1 сек)

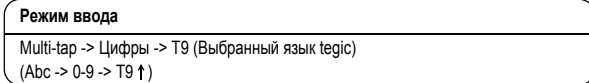

Телефон сохраняет выбранный режим ввода.

Ввод текста

T9®

С помощью данного режима ввода текста можно значительно уменьшить число нажатий клавиш. Для ввода буквы, соответствующей клавише, нажмите клавишу один раз. Нужная буква может и не появиться на дисплее. Продолжайте нажимать другие клавиши, пока не будет введено все слово, затем проверьте, правильно ли введено слово, прежде чем вводить новое слово. Если комбинация напечатанных вами букв не составляет нужного слова, нажмите , или несколько раз, до тех пор, пока на экране не появится нужное слово. Наберите следующее слово.

Пример ввода текста в режиме T9

Чтобы напечатать новое сообщение, выполните следующее действие:

- 1 В начале нового сообщения нажмите и удерживайте нажатыми, (Удал.) чтобы удалить предыдущий текст, если это необходимо
- 2 При необходимости нажмите (Переключение), чтобы изменить регистр ввода букв.
- 3 Нажмите .

на экране появляется "Вызов".

Слова на дисплее изменяются по мере их ввода, поэтому прежде чем редактировать слово, следует набрать его до конца.

Языки T9® можно выбирать, введя T9, с помощью опций → **Язык ввода** /

Если во внутреннем словаре нет нужного вам слова, введите его в режиме Multi tap (ABC).

Словарь пользователя T9

Любые введенные слова сохраняются в словаре пользователя и предлагаются при последующем вводе текста.

Прочие текстовые режимы

Выбор текстового режима (выводится на экран в верхнем правом углу)

Multi-tap mode (Abc, ABC or abc):

При быстром последовательном нажатии одной и той же клавиши на экране будет появляться символ, соответствующий данной клавише. Если отпустить клавишу или нажать другую клавишу, будет введен символ, отображенный на дисплее. Курсор переходит к следующей позиции.

В режиме T9 ↑ (Abc) или "Multi tap" (Abc) первый символ последовательности будет вводиться в верхнем регистре.

Структура меню сообщений

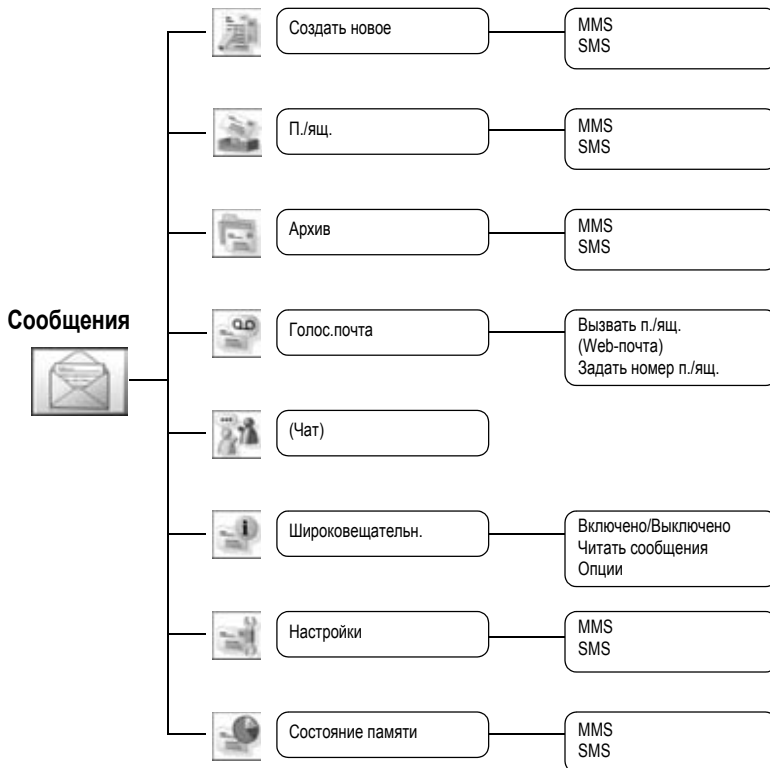

Услуги Чат и Web-почты зависят от сетевого оператора ().

Сообщения



Создать новое



Данный телефон поддерживает различные функции передачи сообщений, в том числе SMS и MMS.

MMS (Услуга мультимедийных сообщений)

Телефон поддерживает некоторые услуги мультимедийных сообщений (MMS). Вместе с текстовыми сообщениями можно пересылать картинки и музыку. Получатель сможет воспроизводить их как слайд-шоу.

Сообщения MMS можно отправлять на другой мобильный телефон с функцией MMS или на адрес электронной почты.

При получении сообщения MMS на экране появляется уведомление о получении сообщения. (См. стр. 40.)

При покупке телефона профиль MMS может уже быть установлен. Смена настроек описана на стр. 42. Можно обращаться к Сообщениям непосредственно из режима Заставки, с помощью левой функциональной клавиши (⏪) или левой клавиши (⊙).

Создание нового MMS

Из меню **создать новое**

1 MMS /

При создании сообщения используется следующее меню.

Пункт меню	Пояснение
Добав.изображ.	Выбрать картинку, сохраненную в Сохраненные картинки / Загрузка и вставить ее в сообщение MMS
Добав.текст	Создание текста и добавление к сообщению MMS
Добав.звук	Выбрать звук, сохраненный в Сохраненные звуки / Загрузка / Запись нового звука и добавить к сообщению MMS

2 После выбора картинки или звука, либо после ввода текста, нажмите для обращения к следующим опциям

требуемая опция /

Опция	Пояснение
Редакт.текст	Редактирование текста при выборе добавленного текста
Прослушать	Прослушать звук при выборе добавленного звука
Послать	Отправить MMS после ввода темы и номера или адреса получателя
Удалить изобр./ текст/звук	Удалить из MMS
Просм.слайда	Просмотр MMS в виде слайда

Сообщения



Создать новое



Создание слайда

Для отправки MMS, содержащего более одной картинку, текста или звука, нужно добавить к MMS новые слайды.

Из меню **Создать новый**

- 1 **MMS** /
- 2 **Добавить картинку**, **Добавить текст** либо **Добавить звук** / , затем выбрать картинку или звук, либо ввести текст
- 3 **Слайды**

Опции слайда

При выборе Слайда, следующие опции доступны по нажатию .

выбранная опция /

Опция	Пояснение
Добав.новый	Добавить слайд
Послать	Отправьте MMS после ввода темы и номера или адреса получателя
Длит.слайда	Указать длительность слайда
Удалить слайд	Удалить слайд из MMS
Просм.слайда	Просмотр MMS в виде слайда

Сообщения



Создать новое



Отправка сообщения

Когда сообщение будет закончено, нажмите

- 1 **Послать** /
- 2 **Добав.тему**
- 3 Введите тему
- 4 **Добав.получат.**
- 5 **Из тел.книжки, Номер** или **Адрес** /
- 6 При выборе **Из Записной книжки**, нужного контакта
или
При выборе **Ввода номера**, введите номер /
или
При выборе **Ввода адреса**, введите адрес
- 7 **Послать**

Прежде чем отправлять сообщение, можно воспользоваться следующими опциями по нажатию .

выбранная опция /

Опция	Пояснение
Добав.тему / Добав.получат.	Добавить тему к сообщению MMS / Добавить получателя к сообщению MMS
Редакт.	Редактировать тему или получателя
Удалить адрес	Удалить адрес
Редакт.слайд	Перейти на экран "Слайд", с помощью которого можно редактировать слайд
Послать	Отправить MMS
Просмотр MMS	Просмотр сообщения MMS
Сохран.	Сохранить сообщение MMS в ящике Черновики
Создать опции	Настроить опции отправки

Создать опции

Перед отправкой сообщения можно настроить опции отправки.

После завершения сообщения нажмите

- 1 **Послать** /
- 2 для опций
- 3 **Создать опции** /
- 4 выбранная опция /

Опция	Пояснение
Запр.подтв.чтен.	Спросить, читал ли другой участник сообщение
Запр.подтв.дост.	Проверить, было ли сообщение доставлено адресату
Срок действия	Период, в течение которого ваше сообщение хранится в центре сообщений Попытки доставки будут повторяться до тех пор, пока сообщение не будет доставлено, или не окончится период проверки
Приоритет	Установить приоритет нормальным, низким или высоким
Время доставки	Указание времени доставки отправленного сообщения

Сообщения



П.ящ.







Получение сообщений

При получении MMS-сообщения на экране появляется пиктограмма сообщения () , а также звучит тональный сигнал, загорается подсветка и/или включается вибросигнал.

Из меню **Входящие**

- 1  **MMS**  / 
- 2  требуемое уведомление 

Следующие опции доступны по нажатию .

- 1  выбранная опция  / 



Опция	Пояснение
Получить	Получение нового сообщения
Отказ	Удалить сообщения с сервера и уничтожить уведомление
Вызов	Номер отправителя вызова
Стереть все	Удалить все MMS-сообщения во Входящих
Свойства	Показать детали сообщения (такие, как размер и дата сообщения)

Чтение полученного сообщения

Из меню **Входящие**

- 1  **MMS**  / 
- 2  выбранное сообщение 

При просмотре списка следующие опции доступны по нажатию .

- 1  выбранная опция  / 

Опция	Пояснение
Ответ	Создать ответное сообщение
Ответить всем	Создать ответное сообщение для отправителя и всех получателей сообщения
Переслать	Переслать сообщение MMS
Вызов	Номер отправителя сообщения
Контакт	Сохранить номер телефона отправителя или адрес электронной почты в Записной книжке
Стереть	Удалить MMS-сообщение
Стереть все	Удалить все MMS-сообщения во Входящих
Свойства	Вывести на экран свойства сообщений

Сообщения



Архив



Просмотр списков сообщений

Следующие сообщения хранятся в Архиве.

- Исходящие: Отправленные сообщения сохраняются в Исходящих.
- Неотправленные: Недоставленные сообщения хранятся в Неотправленных.
- Черновики: Создание черновиков сообщений.

[Черновики MMS: Сообщения, сохраненные в режиме MMS, хранятся в Черновиках. Если при передаче MMS-сообщения произошла ошибка, сообщение сохраняется в Неотправленных вместе с другими сохраненными сообщениями.]

Из меню **Архив**

1 **MMS** /

2 выбранный список /

В каждом списке следующие опции доступны по нажатию .

выбранная опция /

Отправленные

Опция	Пояснение
Редакт.	Редактирование MMS-сообщений
Переслать	Переслать MMS-сообщения
Стереть	Удаление MMS - сообщений
Стереть все	Удалить все MMS-сообщения в Исходящих
Свойства	Вывод на экран свойств сообщений

Не отправлено, Черновики

Опция	Пояснение
Редакт.	Редактирование MMS -сообщений
Послать	Отправить MMS-сообщения
Стереть	Удаление MMS-сообщений
Стереть все	Удаление всех MMS-сообщений в Неотправленных или Черновиках
Свойства	Вывод на экран свойств сообщений

Сообщения



Настройки



Настройки сервера/профиля MMS-сообщений

Настройка сервера и профиля MMS-сообщений должна выполняться до отправки или получения MMS-сообщения. Узнайте у своего сетевого оператора, требуются ли дополнительные настройки. Вы можете выбрать в телефоне один из пяти URL сервера.

Из меню **Настройки** (Сервер сообщений)

- 1 **MMS** /
- 2 **Дополнительно** /
- 3 **Сервер сообщений** /
- 4 **выбранный сервер сообщений**
- 5 При необходимости введите URL

Из меню **Настройки** (Профиль)

- 1 **MMS** /
- 2 **Дополнительно** /
- 3 **Профиль** /
- 4 **выбрать профиль** /

ПРИМЕЧАНИЕ Прежде чем выбирать сервер MMS-сообщений, вы должны установить профиль (если он не установлен). Установка профиля сервера описана на стр. 63, Браузер - Опции -Настройки - WAP - профили. Изменение ранее сделанных настроек может вызвать сбой настроек сервера.

Опции настройки

Существуют следующие настройки.

Из меню **Настройки**

- MMS** /

Опция	Пояснение
Отчеты	Установка Запроса прочтения (убедиться, что получатель прочел сообщение) / Чтения отправки (ответ на запрос отправителя о прочтении вами сообщения) / Запроса доставки (запрос о получении сообщения адресатом) / Отправки доставки (сообщение в ответ на запрос отправителя о получении вами сообщения)
Приоритет	Установить приоритет Низким , Нормальным или Высоким
Срок действия	Период, в течение которого вашего сообщение хранится в центре сообщений. Попытки доставки будут повторяться либо до тех пор, пока сообщение не будет доставлено, либо до истечения Периода доставки (1 день, 7 дней или максимальный).
Автозагрузка	После получения уведомления о сообщении, сообщение будет пересылаться вам автоматически (Всегда вкл). В домашней сети сообщение будет устанавливаться как доставленное автоматически. (При нахождении в домашней сети). Сообщение будет отправляться вам вручную (Никогда). (Данная опция доступна только в режиме Заставки.)
Режим проигр.	Режим Авто позволяет выводить на экран слайды MMS в соответствии с их длительностью. Ручной режим позволяет выводить на экран слайды MMS по нажатию /
Дополнительно	Установка Сервера сообщений , Профиля , Защелки на сервере и Отклонения анонимных , а также просмотр информации по программному обеспечению MMS

Сообщения



Создать новое



SMS (Услуга передачи коротких сообщений)

Можно получать, выводить на экран, редактировать и/или отправлять текстовые сообщения в любой сети, с которой заключен договор о роуминге. (В зависимости от характеристик телефона получателя.)

Номер центра сообщений заранее программируется в SIM-карте, изменение этого номера (см. стр. 46) может привести к ошибке текстового сообщения.

Создание текстового сообщения

Из меню **Создать новый**

- 1 **SMS** /
- 2 Создать текстовое сообщение – макс. длина 459 символов, см. "Ввод текста" на стр. 34

При создании текста следующие опции доступны по нажатию .

- выбранная опция /

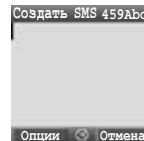

Опция	Пояснение
Послать	Отправить текст как SMS-сообщения
В неск.адресов	Отправить текст нескольким получателям
Шаблоны	Обращение к текстовым шаблонам в Моем архиве
Сохран.	Сохранить сообщение в Неотправленных
Копировать	Копировать текст
Вырезать	Вырезать текст
Вставка	Вставить текст
Язык ввода	Выбрать язык ввода
Выход	Возврат к созданию нового меню

Отправка сообщения

При создании нового сообщения нажмите .

- 1 **Послать** /
- 2 Введите номер телефона адресата

Если вы хотите выбрать его из Записной книжки

- 1 **Послать** /
- 2
- 3 выбранный контакт
- 4

Перед отправкой сообщения можно воспользоваться следующими опциями по нажатию .

- выбранная опция /

Опция	Пояснение
Послать	Отправить текст как SMS-сообщения
Из тел.книжки	Выбрать нужный номер телефона из Записной книжки
Сохран.	Сохранить сообщение в Неотправленных
Выход	Возврат к экрану "Создать SMS"

Сообщения



П.ящ.



Получение сообщений

Когда вы получаете SMS-сообщение, на экран выводится пиктограмма () вместе с тональным сигналом, подсветкой и/или вибрацией.



Чтение полученного сообщения

Из меню **Входящие**

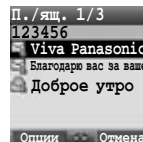
- 1  SMS  / 
- 2  выбранное сообщение 



При просмотре сообщений следующие опции доступны по нажатию .

-  выбранная опция  / 

Опция	Пояснение
Ответ	Создать ответное сообщение для отправителя
Переслать	Переслать SMS-сообщение
Вызов	Номер отправителя вызова
Доб. в тел.кн.	Сохранить номеротправителя в Записной книжке
Выделить номера	Позвонить или переслать сообщения на номер телефона, адрес электронной почты или по адресу URL, указанному в сообщении (Данная опция доступна только при просмотре сообщений.)
Стереть	Удалить SMS-сообщение
Стереть все	Удалить все SMS-сообщения (Данная опция доступна в списке сообщений).

По нажатию  будет представляться подробная информация о SMS.

Сообщения



Архив



Просмотр списков сообщений

Эти списки сообщений хранятся в Архиве.

- Исходящие: После того, как сообщение отправлено, оно сохраняется в Исходящих.
- Неотправленные: В случае ошибки при передаче SMS-сообщения, оно сохраняется в Неотправленных вместе с другими сохраненными сообщениями. Сообщения, отредактированные и сохраненные в режиме SMS, сохраняются в Неотправленных.
- Черновик: Используется для создания черновика сообщения.
 - ☐ Черновик SMS: Последнее сообщение, отредактированное в режиме SMS, сохраняется в Черновиках.

Из меню Архив

- 1 SMS /
- 2 выбранный список /

В любом из списков следующие опции доступны по нажатию .

- выбранная опция /

Отправленные, Не отправлено

Опция	Пояснение
Послать	Отправить текст как SMS-сообщения
Вызов	Сообщения с номером получателя вызова
Выделить номера	Позвонить или переслать сообщения на номер телефона, адрес электронной почты или по адресу URL, указанному в сообщении (Данная опция доступна только при просмотре сообщений.)
Стереть	Удалить SMS-сообщение
Стереть все	Удалить все SMS-сообщения (Данная опция доступна в списке сообщений.)

Черновик

Опция	Пояснение
Послать	Отправить текст как SMS-сообщения
В неск.адресов	Отправить текст нескольким получателям
Шаблоны	Обращение к текстовым шаблонам вМоем архиве
Сохран.	Сохранить сообщение в Неотправленных
Копировать	Копировать текст
Вырезать	Вырезать текст
Вставка	Вставить текст
Язык ввода	Выбрать язык ввода
Выход	Возврат в меню Архив

Сообщения



Настройки



Настройка номер Центра сообщений

Номер центра сообщений следует запрограммировать в SIM-карте, изменение данного номера может вызвать ошибку текстового сообщения.

Из меню **Настройки**

- 1 SMS /
- 2 Центр сообщений /
- 3 Ввести номер центра сообщений в международном формате (см. "Набор международного номера" на стр. 10)

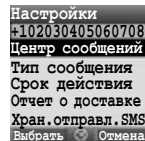

Просим не менять номер Центра сообщений, если он определен заранее.

Опции настройки

Из меню **Настройки**

- 1 SMS /
- 2 выбранная опция /

Опция	Пояснение
Центр сообщений	Редактировать номер Центра сообщений
Тип сообщения	Выбор нужного типа сообщения
Срок действия	Выберите максимальный или выберите интервал времени для отправки сообщений
Отчет о доставке	Запрос отчета о доставке для состояния отправленного сообщения
Хран.отправл.SMS	Сохранить сообщения в Отправленных SMS

Сообщения



Голос.почта

Голосовая почта - это прогрессивная служба, которая позволяет вам быть в курсе всех получаемых сообщений.

Прежде чем начать получать сообщения по голосовой почте или по электронной почте, необходимо подписаться на услугу голосовой почты у оператора.

Голос.почта



Прслушивание сообщений Голосовой почты

Из меню Голосовая почта



Вызвать п.ящ.

Набирается сохраненный номер почтового ящика, и вы можете прослушать сообщения.

Соединение с Интернет-почтой

Из меню Голосовая почта



Web-почта

Телефон подключается к Интернету через соединение WAP, позволяющее получать сообщения по электронной почте.

Данная функция зависит от оператора сети (☺/☺).

Настройка номера почтового ящика

Из меню Голосовая почта



1 **Задать номер п.ящ.**

2 Ввести номер почтового ящика (при необходимости) ☺/☺ x 2

Чат

Чат позволяет обмениваться сообщениями как при обычной беседе.

Общение в чате в режиме он-лайн - большое удовольствие.

➤ Более подробные сведения о данной услуге можно получить у оператора сети.

Чат



Просмотр Чата

Из Чат меню

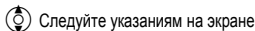

Следуйте указаниям на экране

Данная функция зависит от оператора сети (☺/☺).

Позволяет читать отправленные и полученные сообщения при наличии на экране другого участника.

Сообщения



Широковещательн.



Широковещат.

Вы можете получать у своего сетевого оператора сообщения по конкретным темам, например, информацию о погоде и дорожном движении.

Включение/выключение настройки широковещательной передачи

Из меню Широковещат.

- 1 Включено/Выключено /
- 2 Включено или Выключено /

Чтение полученного сообщения

Из меню Широковещат.

- 1 Читать сообщения /
- 2 выбранное сообщение

Данная функция зависит от оператора сети ().

Опции

Можно добавлять, редактировать и удалять темы и языки.

Из меню Широковещат.

- 1 Опции /
- 2 Тема или Язык /
- 3 выбранная тема или язык
- 4 Добав., Редакт. или Стереть /

Состояние памяти

Можно посмотреть состояние памяти MMS/SMS.

Просмотр состояния памяти MMS/SMS

Из меню Состояние памяти

- 1 MMS или SMS /

На дисплей выводится текущий процент MMS, сохраненных в Телефоне .

либо

На дисплей выводится текущий процент SMS, сохраненных в SIM-карте и в Телефоне.

Состояние
памяти

Телефонная книжка

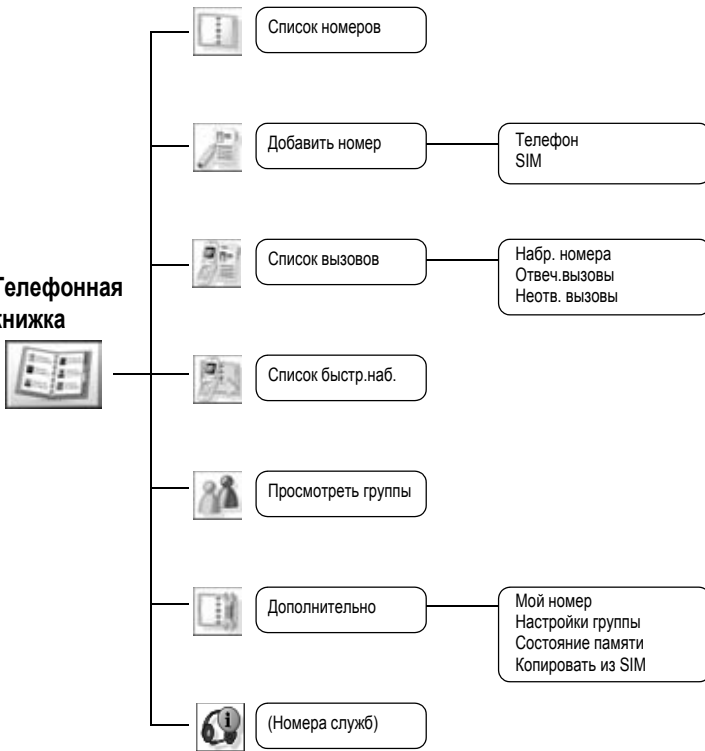

Номера сервисных служб зависят от SIM-карты (☐).

Телефонная книжка



Список номеров



Просмотр Записной книжки

Можно вести поиск в Записной книжке по имени.

При просмотре по имени нажмите на клавишу с буквой, соответствующей первой букве нужного вам имени.

Из меню **Записная книжка**

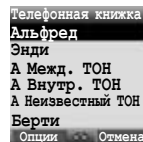

Опции Записной книжки

Из меню **Записная книжка**

- 1 выбранный контакт
- 2 выбранная опция

Опция	Пояснение
Вызов	Вызов по контакту
Посл.сообщ.	Отправка MMS/SMS на выбранный номер из Записной книжки
Редакт.	Редактирование контакта
Добавить номер	Добавить контакт в Записную книжку
Коп.в пам.SIM/ Коп.в пам.тлф	Копировать контакт в SIM-карту или телефон
Быстр.набор	Добавить в список Быстрого набора
Стереть	Удалить контакт
Поиск	Поиск контакта по введенным символам (до 18 символов)
По инфракр.	Отправка контакта на другое устройство через инфракрасный порт

Телефонная книжка



Телефонные номера можно сохранить в SIM-карте или в телефоне.



Добавить номер



Сохранение

Сохранить номер в SIM-карте

В SIM-карте можно сохранить: имя, номер телефона

Длина имени и номера, а также общее количество данных зависят от SIM-карты.

Из меню **Добавить контакт**

- 1 **SIM** /
- 2 пиктограмма имени
- 3 Введите имя
- 4 пиктограмма мобильного телефона
- 5 Введите номер телефона
- 6

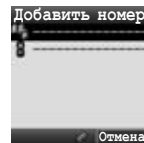

Опции Телефонной книжки SIM-карты

После ввода имени следующие опции доступны по нажатию .

- выбранная опция

Опция	Пояснение
Копировать	Копировать буквы в буфер
Вырезать	Вырезать и сохранить буквы в буфере
Вставка	Вставить буквы из буфера
Язык ввода	Выбрать язык ввода
Выход	Возврат к Добавить в записную книжку

Телефонная книжка



Добавить номер



Сохранение номера в телефоне

В телефоне можно сохранить: имя, телефон № 1, телефон № 2, адрес электронной почты, картинку и группу.

Из меню **Добавить контакт**

- 1 **Телефон** /
- 2 пиктограмма имени (
- 3 Введите имя
- 4 пиктограмма мобильного телефона (
- 5 Введите номер телефона /
- 6 пиктограмма телефона (
- 7 Введите номер телефона /
- 8 пиктограмма электронной почты (
- 9 Введите адрес электронной почты
- 10 пиктограмма картинки (
- 11 выбранная картинка из **Моего архива** () или установленные картинки /
- 12 пиктограмма группы (
- 13 требуемая группа /
- 14

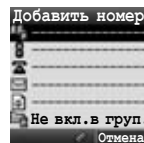

ПРИМЕЧАНИЕ Если картинка для контакта выбирается из **Моего архива**, при звонке по данному номеру картинка появится на экране. Ранее установленные картинки в данной функции использовать нельзя.

Опции *Записной книжки телефона*

Если введены имя и адрес электронной почты, опции, аналогичные опциям *Записной книжки SIM-карты*, доступны по нажатию . (См. стр. 51.)

Телефонная книжка



Список вызовов



Список вызовов

В списке вызовов хранятся последние набранные номера телефонов, ответченные вызовы и пропущенные вызовы. Номера из списка вызовов можно использовать для вызова, отправки сообщений или добавления записей в Записную книжку. Можно также удалять номера из списка.

Просмотр Списка вызовов

Из меню **Список вызовов**

- 1 **Набр. номера, Отвеч.вызовы или Неотв. вызовы**
- 2 **выбранный номер телефона**

Набор номера из списка вызовов

Из меню **Список вызовов**

- 1 **Набр. номера, Отвеч.вызовы или Неотв. вызовы**
- 2 **выбранный номер телефона**
- 3 / **для звонка**

Отправка сообщений

Из меню **Список вызовов**

- 1 **Набр. номера, Отвеч.вызовы или Неотв. вызовы**
- 2 **выбранный номер телефона**
- 3
- 4 **Посл.сообщ.** /
- 5 **MMS или SMS** /
- 6 **Ввести сообщение**

Сведения о создании сообщения см. в пункте "Создание нового MMS" на стр. 37 или "Создание текстового сообщения" на стр. 43.

Сохранение номера телефона из Списка вызовов в меню Записной книжки

Из меню **Список вызовов**

- 1 **Набр. номера, Отвеч.вызовы или Неотв. вызовы**
- 2 **выбранный номер телефона**
- 3
- 4 **Доб.в тел.кн.** /
- 5 **Телефон или SIM** /
- 6 **выбранная пиктограмма**
- 7 **Введите нужное**

(При необходимости повторить шаги 6 и 7)

- 8

Телефонная книжка



Список вызовов



Опции Списка вызовов

В каждом Списке вызовов следующие опции доступны по нажатию

выбранная опция /

Опция	Пояснение
Вызов	Вызов по выбранному номеру
Отправить сообщение	Отправить MMS/SMS - сообщение на выбранный номер
Добавить в Записную книжку	Сохранить номер в Записной книжке
Удалить	Удалить отдельную запись
Удалить все	Удалить все записи в списке (Данная опция доступна в Списке вызовов.)

Список быстр.наб.



Быстр.набор

Номера телефонов из списка Быстрого набора Записной книжки можно набирать быстро. В режиме заставки нажмите и держите нажатой клавишу с цифрой (2 - 9).

Настройка Быстрого набора

Из меню списка Быстрого набора

- требуемый список
- Введите номер телефона /

Можно также выбрать номер телефона из Записной книжки, нажав на шаге 1.

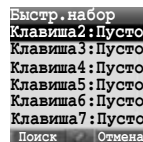

Просмотр сохраненных номеров

В неактивном режиме нажать и держать нажатой клавишу с цифрой (2 - 9).

Выполнение звонка с использованием Быстрого набора

При открытом экране заставки

- Нажать и удерживать нажатой клавишу с цифрой (2 - 9)
- выбранный список /

Телефонная книжка



Просмотреть группы

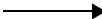

Группировка записей в Записной книжке



Возможность группировки записей в Записной книжке является дополнительной функцией записной книжки телефона.

Группы позволяют объединить отдельные типы записей в Записной книжке, например, деловые и личные. Каждая группа должна иметь соответствующий заголовок для быстрого поиска содержащихся в ней записей.



Каждой из групп можно присвоить собственный звук. (См. "Настройки групп" на стр. 57.)

Просмотр групп

Из меню **Просмотр групп**

 выбранная группа  / 

Следующие опции доступны по нажатию .

 выбранная опция  / 

Опция	Пояснение
Вызов	Вызов контакта
Посл.сообщ.	Отправить MMS/SMS на выбранный номер
Редакт.	Редактировать контакт
Добавить номер	Создать контакт в Записной книжке телефона или Записной книжке SIM-карты
Коп.в пам.SIM	Копировать номер в SIM
Быстр.набор	Добавить в список Быстрого набора
Стереть	Удалить контакт
Поиск	Поиск контакта по введенным символам (макс. 18 символов)
По инфракр.	Отправка контакта на другое устройство через инфракрасный порт

Телефонная книжка



Дополнительно



Мой номер

Мой номер - это контакт, где вы храните собственные номера.

Добавление номеров

Из меню **Расширенные**

- 1 **Мой номер**
- 2 **Профиль моб.тел.** или **Профиль SIM**
- 3 Если Мой номер пуст, нажмите / , затем переходите к шагу 5
Если Мой номер уже сохранен в Профиле SIM-карты, нажмите
- 4 **Создать**
- 5 пиктограмма имени (
- 6 Введите имя
- 7 пиктограмма мобильного телефона (
- 8 Введите номер телефона /
- 9

ПРИМЕЧАНИЕ При выборе **Профиля мобильного телефона** можно также выбрать такую информацию, как дополнительный номер, адрес электронной почты и картинка.

Просмотр сохраненных номеров

Из меню **Расширенный**

- 1 **Мой номер**
- 2 **Профиль моб.тел.** или **Профиль SIM**

Опции в Моем номере

При просмотре Моего номера следующие опции доступны по нажатию .

- выбранная опция /

Профиль моб.тел. (Просмотр экрана)

Опция	Пояснение
Редакт.	Переход к профилю Правки
Стереть	Удаление профиля
По инфракр.	Отправить профиль через инфракрасный порт

Профиль SIM (Экран просмотра и экран списка)

Опция	Пояснение
Редакт.	Переход к профилю Правки
Создать	Переход к профилю Создания
Стереть	Удаление профиля
По инфракр.	Отправить профиль через инфракрасный порт

Телефонная книжка



Дополнительно



Номера служб



Настройки группы

Можно изменить имя группы и присвоить ей какой-либо звук

Изменение имен групп

Из меню **Расширенные**

- 1 **Настройки группы** /
- 2 **выбранная группа**
- 3 Нажать и удерживать для сброса текущего имени
- 4 Ввод нового имени группы

Присоединить звук к группе

Из меню **Расширенный**

- 1 **Настройки группы** /
- 2 **выбранная группа**
- 3 **Тип звука** /
- 4 **Предв.настройки, Мой архив** или **Загрузить** /
- 5 **требуемый звук** /

Выбрав **<Предустановку>** на шаге 4, можно также выбрать предустановку звука

Состояние памяти

Состояние памяти показывает, сколько свободных ячеек осталось в Записной книжке.

Из меню **Расширенный**

- 1 **Состояние памяти** /

Копировать из SIM-карты

Можно копировать Записную книжку SIM-карты в Записную книжку телефона.

Из меню **Расширенный**

- 1 **Копировать из SIM** x 2 / x 2

Номера служб

Если в вашем телефоне установлена SIM-карта с SDN (Номер вызова услуги), вы можете обратиться по этому номеру, выбрав его из списка.

SDN позволяет обращаться к специальным услугам, предоставляемым оператором сети, таким как служба поддержки клиентов, экстренные службы и т.д.

Браузер



ОКНО PANASONIC

Браузер



Имеющийся в телефоне браузер протокола WAP (Wireless Application Protocol) позволяет обращаться к Интернет-службам, поддерживаемым сетью, - таким, как новости, прогнозы погоды, спорт и т.д.

Настройка сервера

Прежде чем обращаться к Интернет-службам, необходимо зарегистрироваться у вашего сетевого оператора или у провайдера интернет-услуг (ISP) и получить необходимую информацию о настройке. Чтобы проверить правильность настроек сети, обратитесь к вашему провайдеру сетевых услуг.

Изменение ранее выполненных настроек может привести к ошибке при работе браузера

Из меню **Браузера**

- 1 (Опции)
- 2 **Настройки**
- 3 **Профили WAP**

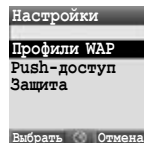

Телефон позволяет создать десять настроек сервера. Если вы нашли имя вашего сервера в профилях WAP, выберите сервер и нажмите (Опции), затем выберите меню **Правка** и нажмите . Если настройки отсутствуют, обратитесь к провайдеру сетевых услуг. [Имя профиля, Домашняя страница, Шлюз, Порт, Протоколы обмена данными (настройка GPRS и CSD)]

Вы должны установить настройки GPRS и CSD > в меню Настроек обмена данными, прежде чем устанавливать информацию о сервере.

Данные Опции настройки предоставляются провайдером сетевых услуг.

После завершения ввода нажмите (Сохранить), затем нажмите или выберите **Активировать** после того, как будет нажата (Опции).

При первой активации браузера сохраненного контента нет, поэтому на экран будет выводиться контент домашнего URL (определенного оператором сети). Домашний URL будет вызываться из кэш-памяти при каждой активации браузера. (Кэш-память - это область памяти телефона, в которой хранится ранее загруженный контент.)

Просмотр контента.

Из меню **Браузера**

Меню **Выбор**

Опции в каждом из списков можно выбирать, нажимая . (См. стр.60.)

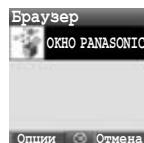
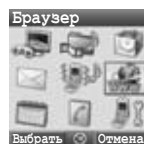

Браузер



Опции браузера

Из меню **Браузер**

- 1 (Опции)
- 2 выбрать из перечисленных ниже опций /

Опция	Пояснение
Выбрать	Выбор пункта
Закладки	Перейти к списку закладок
Адрес	Перейти ко вводу URL
Сохран. изображ.	Рисунки в контенте сохраняются в "Моем архиве"
Зад. как закл.	URL, выводимый на экран, будет сохранен в Закладках
Служебн. п./ящ.	Открыть Входящий п.ящик услуг
Перезагрузка	Обновить эту страницу
Дополнительно	Перейти на домашнюю страницу, очистить кэш, просмотреть URL или информацию WAP
Настройки	Редактирование профилей/Обращение к Push или просмотр информации о функциях защиты
Закр. браузер	Завершение работы браузера

Перейти к стр.
Доб. закладку
Редакт.
Стереть

На домашн. стр.
Очистить кэш
Показ. адрес
Информация WAP

Профили WAP
Push-доступ
Защита

Опции браузера (Закладки)

Из меню **Браузера** или контентов

- 1 (Опции)
 - 2 **Закладки** /
 - 3 выбранные закладки
 - 4 для загрузки URL
- либо
- для выбора опций

Из меню **браузера**



Из контентов



Опции:

Перейти к стр. Перейти на страницу URL
 Доб. закладку Добавить к закладкам
 Редакт. Редактировать закладку
 Стереть Удалить закладку

Браузер



Опции браузера (Адрес)

Можно перейти на нужный контент, введя URL.

Из меню **Браузера** или контента

- 1 (Опции)
- 2 **Адрес** /
- 3 Ввод URL

Опции браузера (Сохран.изображ.)

Рисунки с экрана можно сохранить в "Моем архиве".

Из контента

- 1 (Опции)
- 2 **Сохран.изображ.** /
- 3 для просмотра целой картинки
- 4 / для сохранения

Опции браузера(Зад.как закл.)

В закладках можно сохранить любимые URL.

Из контента

- 1 (Опции)
- 2 **Зад.как закл.** /
- 3 Сохранить как

Опции браузера (Служебн.п./ящ.)

Просмотр WAP-push сообщений и переход к URL.

Из контента

- 1 (Опции)
- 2 **Служебн.п./ящ.** /
- 3 для загрузки URL

или

для выбора опций



Опции:

При доставке оператором текста и URL имеются следующие опции.
 Перейти к стр. Перейти к странице URL
 Показ.сообщПросмотр сообщения
 СтеретьУдалить сообщение

При доставке оператором только URL имеются следующие опции.
 Перейти к стр. Перейти к странице URL
 СтеретьУдалить сообщение

Браузер



Опции браузера (Перезагрузка)

Текущую страницу можно обновить.

Из контента

- 1 (Опции)
- 2 **Перезагрузка** / для обновления данной страницы

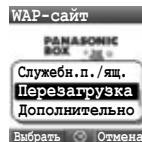

Опции браузера (Дополнительно)

Из меню **Браузера** или контента

- 1 (Опции)
- 2 **Дополнительно** /

Опции браузера (Расширенные - Домашняя страница)

Телефон переключается на настройку домашней страницы

Из меню **Расширенные**

- 1 **На домашн. стр.**
- 2 / для перехода к домашней странице

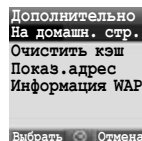

Опции браузера (Расширенные - Очистка кэша)

Кэш очищен.

Из меню **Расширенные**

- 1 **Очистить кэш** /
- 2 / для очистки кэша

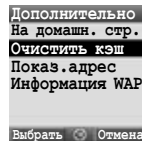

Опции браузера (Расширенные - Просмотр адреса)

Просмотр URL контента.

Из меню **Расширенные**

- Показ.адрес** /

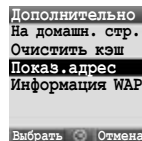

Опции браузера (Расширенные - Информация WAP)

Просмотр информации WAP.

Из меню **Расширенные**

- Информация WAP** /

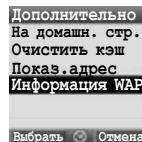

ПРИМЕЧАНИЕ Просмотр адреса доступен только из контентов.

Браузер



Опции браузера (Настройки)

Из меню Браузера или контентов

- 1 (Опции)
- 2 **Настройки** /

Опции браузера (Настройки - профили WAP)

Настройка WAP-браузера.

Из меню **Настройки**

- 1 **Профили WAP** /
- 2 выбранный профиль
- 3 для активации
или
 для выбора опций

Опции браузера (Настройки - доступа к Push)

Настройки доступа к Push для получения WAP - сообщений.

Из меню **Настройки**

- 1 **Push-доступ** /
- 2 **Показ услуги, Загрузка услуги или Другие сообщ.** /
- 3 **Включено или Выключено** /

Опции браузера (Настройки - Функции защиты)

Просмотр информации о функциях защиты.

Из меню **Настройки**

- 1 **Защита** /
- 2 **Сертификаты, или Текущ.сертификат Детали подключения** /

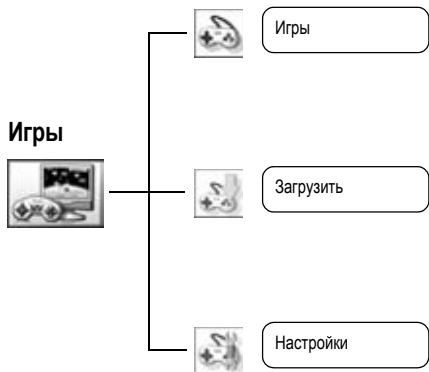

Игры



Игры



Загрузить



Выбор игр

На телефоне имеется одно установленное Java™ приложение – MobileGolf. Можно также получить список загружаемых игр Java™.

Из меню **Игры**

выбранное вами приложение Java™

Можно также воспользоваться следующими опциями при нажатии .

выбранная опция /

Опция	Пояснение
Свойства	Укажите название приложения, версии, описания и размера памяти
Обновить	Обновить приложение Java™
Стереть	Удалить приложение Java™

Ваш телефон поддерживает приложения J2ME™ Java™. Другие типы приложений Java™ установить нельзя.

Игра «Ниндзя»

Это игра типа головоломки. Цель игры – перевернуть произвольно расположенные маты татами лицевой (зеленой) стороной вверх в течение отведенного времени.

Функции кнопок:

или и для перемещения символа.

или чтобы перевернуть четыре мата татами над/под или слева/справа от символа.

Загружаемые игры.

Загружаемые приложения Java™ будут храниться в меню **Игры**.

Из меню **Загрузка**

Выберите нужное приложение Java™

Игры



Настройки



Настройки

Можно изменять настройки приложений Java™ - громкость, подсветку и т.д.

Настройки	Пояснение
Громкость звука	Настройки звука для приложений Java™
Фоновая подсветка	Настройка ВКЛ/ВЫКЛ Подсветки в приложениях Java™
Вибросигнал	Настройка ВКЛ/ВЫКЛ Вибрации в приложениях Java™
Онлайн. услуга	Настройки онлайн-соединений для приложений Java™
Состояние памяти	Вывод на экран состояния памяти
Сброс	Удаление загруженного файла Java™ и сброс записей установленной игры Java™
Информация	Вывод на экран информации об авторских правах

Если выбрано "Онлайновая услуга", на экран выводятся следующие дополнительные опции.

Запрос При активировании Java™ - приложения с доступом к HTTP телефон должен запросить у пользователя разрешения на доступ к сети.

Да Онлайн-соединения разрешены всегда.

Нет Онлайн-соединения запрещены.

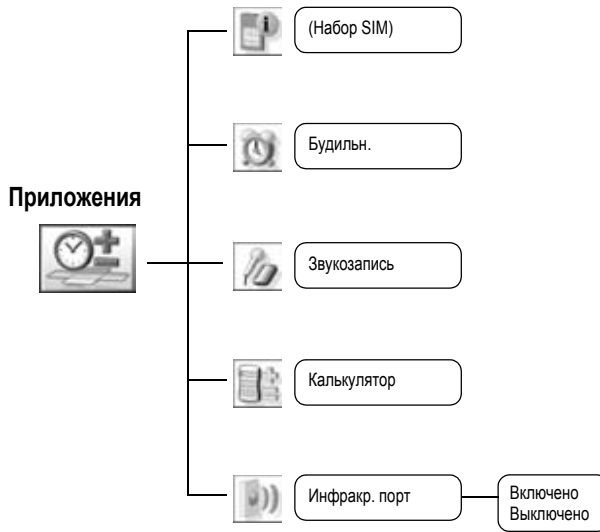

SIM - медиа зависит от SIM-карты (☐). Название меню будет изменено.

Приложения → **STK (SIM - медиа)**

Данная функция зависит от SIM-карты (☐). Имя меню будет изменено.



Набор SIM



Будильн.



При наступлении установленного времени раздастся звук и на экране появится сообщение.

Будильник

Установка будильника

Из меню **Будильник**

- 1 пиктограмма будильника () ●, **On** ● /
- 2 пиктограмма часов () ●, ввод нужного времени (по 24-часовой шкале) ● /
- 3 пиктограмма повторения сигнала будильника () ●, **один раз, каждый день, по рабочим дням или в выходные** ● /
- 4 пиктограмма настройки звука () ●, **Установленная, Мой архив или загружаемая** ● / , тип вызывного звонка ● / Если вы выбрали **Мои медиа**, () для выбора типа вызывного звонка.)
- 5 пиктограмма громкости () ●, регулирование громкости ● /
- 6 чтобы сохранить настройки

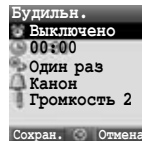

После настройки будильника на экране появляется пиктограмма будильника, когда телефон в режиме Заставки.

Будильник включается по текущему счету времени.

Выключение будильника

Чтобы выключить будильник:

- 1 Нажмите любую кнопку, либо
- 2 ● /

Для запрета работы будильника:

Из меню **Будильник**

- 1 пиктограмма будильника () ●
- 2 **Выключено** ● /
- 3 для сохранения настройки

Регулировка времени включения будильника

Из меню **Будильник**

- 1 пиктограмма часов () ●
- 2 Введите нужное время ● /
- 3 для сохранения настройки

Если вы хотите изменить другие настройки, см. "Настройка будильника".

Приложения



Будильн.



Функция Повтор

Функция Повтора заставляет будильник повторить сигнал 5 раз, если вы не нажмете / по окончании звучания сигнала будильника, или не нажмете , чтобы выключить будильник.

Для остановки Повтора:

Нажать / при появлении на экране вопроса "Остановить повтор?".

Если вы нажали / , сигнал будет повторен еще 5 раз с 5-минутными интервалами, пока на экране не появится сообщение "Выключение будильника".

ПРИМЕЧАНИЕ Будильник выключается в установленное вами время, даже если телефон выключен.

Запись звука

Можно записывать звуки или голоса в Мой архив. Записанные звуковые файлы можно прикреплять к сообщениям MMS.

Звукозапись



Новая звуковая запись

Из меню **Запись звука**

- 1 / для начала записи
- 2 / для окончания записи (максимальное время записи 15 секунд)
- 3
- 4 **Сохран.** /

При выборе **Послать MMS** вы можете обращаться к меню MMS.

Для воспроизведения звука:

после шага 2

Для регулировки громкости,

Для остановки воспроизведения / /

ПРИМЕЧАНИЕ Если по окончании записи вы обнаружили, что Мой архив заполнен, записанный звук можно сохранить, удалив ненужные файлы (картинки, звуки или текстовые шаблоны). Нажать для удаления ненужных файлов.

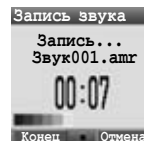

Калькулятор

Можно воспользоваться калькулятором, выполняющим четыре действия (сложение, вычитание, умножение и деление) для простейших арифметических операций.

Калькулятор



Из меню **Калькулятор**

- 1 Введите число (не более 10 цифр). Оно отобразится на экране
Если нужно ввести десятичную точку, нажмите
- 2 Для выбора арифметического действия
(для умножения, для сложения, для деления, для вычитания)
- 3 Введите число (не более 10 цифр). Оно отобразится на экране
- 4 для получения результата



Приложения



Инфракр. порт



При попытке отправить данные, которые невозможно переслать или сохранить, на экране появится сообщение об ошибке.

Инфракрасный

Подключив через инфракрасный порт другой A500 или другое устройство с инфракрасным портом, можно обмениваться данными между устройствами.

Подготовка к соединению через инфракрасный порт

- Установите A500 и другое устройство с инфракрасным портом напротив друг друга на расстоянии, обеспечивающим действующее соединение через инфракрасный порт.
- При этом между портами двух устройств не должно быть препятствий.
- Инфракрасные порты обоих устройств должны быть направлены друг на друга.
- Если второе устройство - компьютер, необходимо установить на нем соединение через инфракрасный порт.

Пример: **Начало > Настройки > Панель управления > Инфракр. порт > Закладка опций > Активировать ИК соединение)**

Отправка данных

Типы данных, которые вы можете пересылать: Контакты, Картинки и Звуки в Моем архиве. Убедитесь в том, что инфракрасные порты вашего A500 и второго телефона или устройства направлены друг на друга, и что между ними нет препятствий.

Некоторые загружаемые файлы могут быть защищены законом об охране авторских прав. Такие файлы пересылать не следует.

Настройка инфракрасного порта

Прежде чем принимать данные, нужно активировать инфракрасный порт.

Из меню **Инфракрасный**



ПРИМЕЧАНИЕ Если инфракрасный порт включен, на экране появляется "📶". Если инфракрасный порт не используется в течение 10 минут, либо если телефон выключен, он автоматически выключается, и "📶" пропадает.

Отправка картинок и звуков

Из экрана Заставки

- 1
- 2 **Мой архив**
- 3 **Изображен. или Звуки**
- 4 **выбранный пункт**
- 5 **выберите данные, которые нужно отправить**
- 6 **По инфракр.**

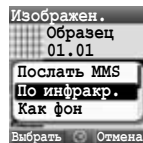

Приложения



Инфракр. порт



Отправка Записной книжки

Из экрана Заставки

- 1
- 2 Телефонная книжка /
- 3 Список номеров /
- 4 выбрать контакт для отправки
- 5 По инфракр. /

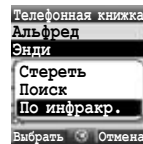

Получение данных через инфракрасный порт

Прежде чем получать данные, нужно активизировать инфракрасный порт.

На экран выводятся данные из полученного сообщения, затем отправленные данные.

- / для сохранения данных
- либо
- для отмены

Календарь





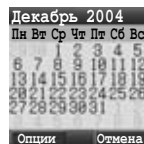

Просмотр календаря

Из меню **Календарь**

 на экране будет выводиться календарь за прошлый и на будущий годы



Доступ к следующим опциям осуществляется по нажатию .

 выбранная опция  / 

Опция	Пояснение
Перейти к дате	Перейти на выбранную дату
Начало нед. в	Выбрать день, с которого начинается неделя

Мой архив

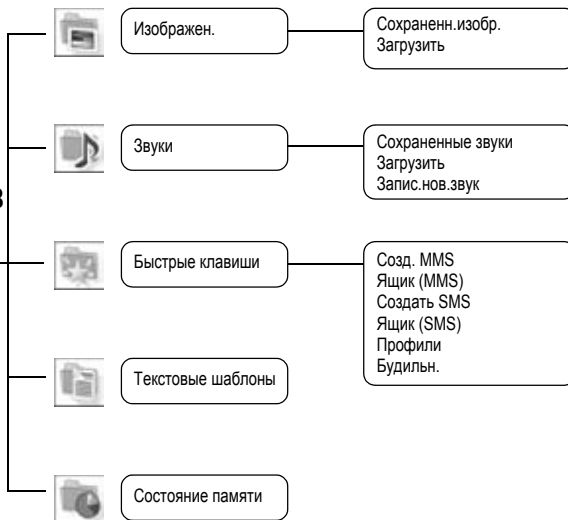

Мой архив



Данные, сохраненные в A500, находятся в Моем архиве. Установлены четыре папки (Картинки, Звуки, Мои меню, Текстовые шаблоны). Максимальный объем Папок данных - около 1 МБ.



Изображен.



Картинки (Мой архив > Изображен.)

Можно работать с изображениями, загружаемыми из Интернета и других источников.

Просмотр картинок

Из меню **Картинки**

- 1 **Сохраненн.изобр.** /
- 2 выбранная картинка

Выгрузка файла картинки

Из меню **Картинки**

- 1 **Загрузить** /
- 2 На экране будет отображаться сайт загрузки картинки

Опции картинки

После выбора картинки следующие опции становятся доступны по нажатию .

- выбранная опция /

Опция	Пояснение
Послать MMS	Присоединение картинок к MMS-сообщениям (см. "MMS")
По инфракр.	Отправка картинок на другое устройство через инфракрасный порт
Как фон	Использование картинок в качестве Заставки
Доб.в тел.кн.	Присоединить картинки к контакту
Переименовать	Переименовать файлы картинок
Стереть	Удалить файлы картинок
Свойства	Показать имя файла, размер, дату и состояние блокировки пересылки

Мой архив



Звуки



Звуки (Мой архив > Звуки)

Загруженные и записанные звуки хранятся в Сохраненных звуках.

Проверка звуков

Из меню Звуки

- 1 Сохраненные звуки /
- 2 требуемый звук

Загрузка звуков

Из меню Звуки

- 1 Загрузить /
- 2 На экране отображается файл загрузки звукового файла

Запись нового звука

Из меню Звуки

- 1 Запис.нов.звук /
- 2 Телефон переключается в режим записи звука (см. стр.69)

Опции звукового файла (Сохраненные звуки)

После выбора звука следующие опции становятся доступны по нажатию .

- выбранная опция /

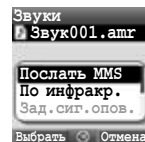

Опция	Пояснение
Послать MMS	Присоединить звуковые файлы к MMS - сообщениям (см. "MMS")
По инфракрасн.	Отправка звуковых файлов через инфракрасный порт
Зад.сиг.опов.	Установить звуковые файлы для тонального сигнала Входящего вызова, тонального сигнала Сообщения и тонального сигнала Группы (файлы AMR нельзя установить для тональных сигналов.)
Переименовать	Переименовать звуковые файлы
Стереть	Удалить звуковые файлы
Свойства	Показать имя файла, размер, дату и состояние блокировки пересылки

Мой архив



Быстрые клавиши



Текстовые шаблоны



Мое меню

Можно создавать мои меню, которые вы будете использовать для работы с Моим архивом.

Просмотр меню

Из меню **Мои меню**

выбранный контент

Следующие опции становятся доступными по нажатию .

выбранная опция /

Опция	Пояснение
Редакт.	Заменить существующее меню новым
Переместить	Переместить меню в другое место списка
Добав.	Сохранить новое меню
Стереть	Удалить меню

Обращение к меню:

С экрана заставки

1

2 выбранное меню

Текстовые шаблоны

При создании текстового сообщения можно использовать шаблоны, хранящиеся в телефоне. В качестве шаблонов можно сохранять часто используемые тексты.

Редактирование текстовых шаблонов

Из меню **Текстовые шаблоны**

выбранный шаблон

(Экран переключится на дисплей правки)

Следующие опции становятся доступными по нажатию .

выбранная опция /

Опция	Пояснение
Новый	Добавить слова к новому шаблону
Посл.сообщ.	Отправить сообщение на MMS или SMS
Редакт.	Редактировать шаблон
Стереть	Удалить шаблон
Свойства	Показать размер и дату

Мой архив



Состояние памяти



Состояние памяти

Можно посмотреть, сколько данных хранится в отдельных папках в Моем архиве.

Память "Моем архиве" отделена от памяти MMS и памяти Java™.

Персональные настройки WAP/MMS

Для записи собственных настроек GSM/GPRS WAP/MMS воспользуйтесь приведенной ниже таблицей.

Пункт	Настройки информации о планировании				
	№ 1	№ 2	№ 3	№ 4	№ 5
Имя профиля:					
Домашняя страница					
Шлюз					
Порт (Функции защиты отсутствуют / Функции защиты)					
Соединения для обмена данными					
CSD					
Имя профиля:					
Счет					
Пароль					
Тип вызова					
Номер телефона					
Таймер заставки					
GPRS					
Имя профиля:					
Счет					
Пароль					
Имя APN					
Тип аутентификации Нормальная/ Защищенная/Отсутствует (PAP) (CHAP)					
Сервер сообщений					

Пункт	Настройки информации о планировании				
	№ 6	№ 7	№ 8	№ 9	№ 10
Имя профиля:					
Домашняя страница					
Шлюз					
Порт (Функции защиты отсутствуют / Функции защиты)					
Соединения для обмена данными					
CSD					
Имя профиля:					
Счет					
Пароль					
Тип вызова					
Номер телефона					
Таймер заставки					
GPRS					
Имя профиля:					
Счет					
Пароль					
Имя APN					
Тип аутентификации Нормальный/ Защищенный/ Отсутствует (PAP) (CHAP)					
Сервер сообщений					

Поиск и устранение неисправностей

При возникновении проблем обратитесь к продавцу.

Проблема	Причина	Способ устранения
Телефон не включается.	_____	Проверьте, полностью ли заряжен аккумулятор и правильно ли он вставлен в телефон.
Новый аккумулятор слишком быстро разряжается.	На время разрядки аккумулятора оказывают влияние сеть, к которой вы подключены, а также условия, в которых работает аккумулятор.	_____
Старый аккумулятор слишком быстро разряжается.	Аккумулятор выработал ресурс.	Замените новым полностью заряженным аккумулятором.
Индикатор заряда не горит, индикатор уровня заряда аккумулятора на экране не появляется, и телефон во время зарядки аккумулятора не включается.	Аккумулятор не подключен к телефону, либо аккумулятор глубоко разряжен, и индикаторы загораются на очень короткое время.	В течение нескольких минут производите зарядку аккумулятора, пока на экране не появятся индикаторы. После этого включите телефон.
Аккумулятор не заряжается.	Аккумулятор не установлен в телефоне.	Прежде чем приступить к зарядке, проверьте наличие аккумулятора в телефоне.
	Аккумулятор был установлен после подключения зарядного устройства.	
Невозможно позвонить.	Включена блокировка клавиатуры	Снять блокировку клавиатуры.
	Исходящие вызовы запрещены.	Снять запрет исходящих вызовов или запрет набора номера.
	Телефон не зарегистрирован в сети.	Переместитесь в зону действия сети и начните работу с телефоном после того, как он будет зарегистрирован в сети.
Невозможно звонить по номерам из Памяти фиксированного набора номера.	_____	Проверьте, поддерживает ли ваша SIM-карта Фиксированный набор номера. Проверьте, включен ли Фиксированный набор номера. Проверьте, сохранен ли номер телефона в Фиксированном наборе номера.
Вызовы не принимаются.	Телефон не включен.	Включите телефон.
	Входящие вызовы запрещены.	Снять запрет входящих вызовов.
	Телефон не зарегистрирован в сети.	Переместитесь в зону действия сети и начните работу с телефоном после того, как он будет зарегистрирован в сети.
Невозможно сделать экстренный вызов.	Вы находитесь за пределами зоны GSM.	Проверьте, есть ли на экране значок (📶) с изображением антенны. Переместитесь в зону действия сети и включите телефон после того, как на экране появится значок с изображением антенны.

Важные сообщения об ошибках

Ниже приведены некоторые наиболее важные сообщения об ошибках, которые могут появляться на экране:

Сбой	Роуминг в выбранном регионе запрещен.
	Роуминг в выбранной сети запрещен.
	Сеть обнаружила ошибку аутентификации, поскольку ваша SIM-карта не зарегистрирована в этой сети - обратитесь к оператору.
SIM - карта заблокирована	SIM-карта заблокирована, поскольку ключ разблокировки PIN (PUK) был неправильно введен 10 раз - обратитесь к оператору.
Установите SIM-карту	Обнаружена проблема с SIM - картой – выключите телефон, затем снова включите его; если сообщение сохраняется, обратитесь к оператору.
Недействительная SIM-карта	SIM - карта показала ошибку при одной или нескольких проверках персонализации SIM -карты - обратитесь к оператору.
Функция недоступна	Выбранная функция либо не поддерживается SIM-картой, либо недоступна по действующей подписке - обратитесь к оператору.
PIN2 недействителен	PIN2 постоянно заблокирован, поскольку десять раз был введен неверный PUK2. Невозможно использовать услуги, контролируемые PIN2, - обратитесь к оператору.
Сообщение отклонено Память заполнена или Сообщение отклонено SIM-карта заполнена	Было получено сообщение, но память сообщений заполнена - для получения сообщений удалите часть сообщений, сохраненных раньше.
Слишком много символов.	Редактируемый или вновь созданный номер телефона слишком длинный для SIM-карты.
Сообщение не может быть сохранено	Область сообщений заполнена. Ваши сообщения можно будет сохранить только после удаления части уже сохраненных сообщений.
Ошибка при проверке	После смены PIN/PIN2 проверка нового кода была выполнена с ошибкой – повторите смену PIN/PIN2 и выполните проверку правильно.
Список автоповтора целиком заполн.	Список повтора номеров без ответа заполнен – выключите телефон и включите его снова.

APN	Точка доступа. Направляет пользователя на шлюз требуемой услуги.
Вырезать	Полностью удаляет выбранный текст из короткого текстового сообщения.
CHAP	Протокол аутентификации при квитировании вызова. Функция защиты в сети GPRS.
CSD	Данные, переключаемые схемой. Метод связи, используемый для передачи данных по телефонным сетям.
Регистрация	Операция регистрации в сети GSM. Как правило, эта операция выполняется телефоном автоматически.
Роуминг	Возможность пользоваться телефоном в других сетях, кроме домашних.
Копировать	Копирование выбранного текста из короткого текстового сообщения без удаления его из исходного сообщения.
GPRS	Общий сервис пакетной радиопередачи данных. Метод передачи данных GSM, при котором данные передаются пакетами, не образуя непрерывного канала. Этот метод делает очень эффективным использование выделенного радиочастотного диапазона. Пользователи платят только за объем отправленных и полученных данных.
GSM	Глобальная система мобильной связи. Название современной цифровой технологии, применяемой в телефонах.
Пароль	Используется для управления настройками GPRS/CSD при обмене данными, а также для управления Запретом вызовов. Предоставляется оператором сети.
Оператор сети	Организация, обеспечивающая работу сети GSM.
Оператор сети, провайдер	Организация, ответственная за предоставление доступа в сеть GSM.
MMS	Служба передачи мультимедийных сообщений. Усовершенствованная почтовая система, применяемая в сотовых телефонах. Позволяет отправлять/принимать текстовые сообщения и присоединенные к ним картинки, анимацию и звук.
Тональные сигналы DTMF	Тональный сигнал с разделением частот позволяет подключаться к компьютерным телефонным системам голосовой почты и т.д.
PAP	Протокол аутентификации пароля. Функция защиты в сетях GPRS.
PIN	Персональный идентификационный номер, используемый для защиты данных в SIM. Предоставляется оператором сети. Если PIN-код введен неправильно 3 раза подряд, PIN-код блокируется.
PIN2	Персональный идентификационный номер для управления Хранением фиксированного номера и определения Платы за разговор. Предоставляется оператором сети. Если PIN2-код введен неправильно 3 раза подряд, PIN2-код блокируется.
PUK/PUK2	Ключ разблокирования PIN/PIN2. Используется для разблокирования кода PIN/PIN2. Предоставляется оператором сети. Если PUK/PUK2 введен неправильно 10 раз подряд, PUK/PUK2 блокируется.
SIM-карта	Модуль идентификации абонента Небольшая смарт-карта, на которой хранятся уникальные данные об абоненте и информация, введенная пользователем - например, Данные о контактах и короткие сообщения. Предоставляется оператором сети.
SMS	Система передачи коротких сообщений. Основная почтовая система, используемая для сотовых телефонов. Данная служба позволяет отправлять и принимать короткие текстовые сообщения.
URL	Универсальный указатель ресурсов. URL -буквенно-цифровой адрес, указывающий домашние страницы и прочие места в Интернете.
WAP	Протокол для беспроводных устройств. Стандарт связи, позволяющий загружать ресурсы из Интернета в телефон.

Прежде чем менять панель, необходимо отключить питание и отсоединить телефон от зарядного устройства и от любых других устройств, к которым он может быть подсоединен. В целях безопасности это требование следует соблюдать как при снятии, так и при установке панели на место.

Снимите панель

С помощью прилагаемой отвертки отверните и снимите 4 винта, затем осторожно снимите панель.

Установите панель

Установите панель непосредственно в выемку в телефоне и затяните 4 винта.

При этом проверьте, нет ли пыли между панелью и поверхностью выемки.

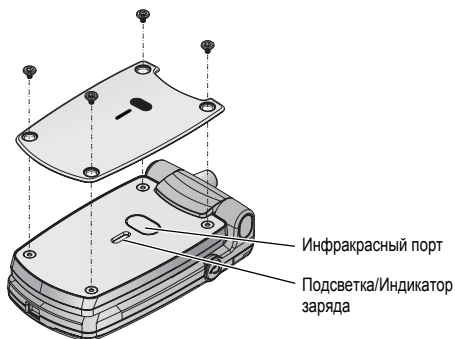

При ношении и хранении телефона панель должна быть установлена на место.

Не прикасайтесь к Инфракрасному порту или Подсветке/Индикатору заряда, которые находятся под панелью.

Не допускайте слишком сильной затяжки винтов и не затягивайте винты, если панель не установлена на место. Не прилагайте усилий, чтобы снять или установить панель.

Можно устанавливать лишь панели, специально предназначенные для данной модели.

Алфавитный указатель

A	Аккумулятор		
	Зарядка	2	
	Индикатор уровня зарядки аккумулятора	2	
	Предупреждение о разряде аккумулятора	2	
	Снятие	1	
	Установка	1	
	Архив		
	MMS	41	
	SMS	45	
B	Блокировка клавиатуры	30	
	Браузер	59	
	Будильник	68	
	Быстрый набор	54	
B	Ввод текста	34, 35	
	Ввод PIN-кода	27	
	Вибросигнал	20, 33	
	ВКЛ/ВЫКЛ телефона	9	
	Время и дата	29	
	Время подсветки	21	
	Входящие		
	MMS	40	
	SMS	44	
	Входящий вызов во время разговора	13	
	Вызов сети	22	
	Вызов		
	Второй исходящий вызов	13	
	Звонки по телефону	9	
	Окончание/отклонение вызовов	10	
	Ответ на звонки	10	
	Вызовы (Настройки)	24	
Г	Голосовая почта	11, 47	
	Громкая связь	12	
	Громкость звука клавиш	20	
	Громкость звука клавиши	33	
	Громкость наушника	12	
	Громкость сигнала сообщения	33	
	Громкость тонального сигнала входящего	19, 32	
	Громкость тонального сигнала сообщения	19	
Д	Дисплей		
	Главный дисплей	6	
	Дисплей (Настройки)	21	
	Пиктограммы состояния	6	
	Длительность вызова	26	
	Добавить в записную книжку	51	
	Дорожное зарядное устройство	2	
З	Загрузка	65	
	Записная книжка		
	Набор номера из записной книжки	9	
	Запись звука	69	
	Запрет вызова	28	
	Заставка	21	
	Звук (Настройки)	19	
	Звук клавиш	19, 33	
	Звуки (Мой архив)	75	
И	Игры	65	
	Инфракрасный	70	
K	Календарь	72	
	Калькулятор	69	
	Картинки (Мой архив)	74	
	Кнопки	3, 4	
	Контакты		
	Список контактов	50	
	Конференция	14	
	Копировать из SIM-карты	57	
M	Меню		
	Вывод меню на дисплей	9	
	Главное меню	7	
	Опция меню	7	
	Мое меню		
	Клавиатура	5	
	Мой архив	76	
	Мой архив	74	
	Мой номер	56	
H	Набор международного номера	10	
	Настройка сервера	59	
	Настройка тонального сигнала	19	
	Настройки (Игры)	66	
	Настройки (Прочие)	32	
	Настройки (сообщений)		
	SMS	46	
	Настройки (сообщения)		
	MMS	42	
	Настройки группы	57	
	Настройки сети	22	
	Номера служб	57	
O	Ожидание вызова	25	
	Оплата услуг	26	
	Опции браузера		
	Ввод адреса	61	
	Входящий п.ящик услуг	61	
	Закладки	60	
	Настройки - доступ к Push	63	
	Настройки - функции защиты	63	
	Настройки - WAP профили	63	
	Обвинить страницу	62	
	Расширенные - информация WAP	62	
	Расширенные - очистка кэша	62	
	Расширенные - Просмотр адреса	62	
	Расширенные - стандарт	62	
	Сохранение картинки	61	
	Установить в качестве закладки	61	

	Опции при поступающем вызове	12			
	Ответ любой кнопкой	10, 29			
	Отключение сигнала	4			
	Отправка моего номера	26			
П					
	Пауза при наборе номера	12			
	Переадресация вызова	24			
	Пиктограммы	6			
	Подсветка	5			
	Подсветка клавиш	21			
	Поиск новой	22			
	Последний набранный номер	9			
	Приложения	68			
	Просмотр групп	55			
Р					
	Расширенный	56			
	Режим ввода	35			
	Режим переключения	34			
	Режим поиска	23			
С					
	Сеть GSM	22			
	Сигнал предупр.	20, 33			
	Слайд	38			
	Смена PIN2-кода	27			
	Смена PIN-кода	27			
	Соединения для обмена данными	22			
	Создать новое				
	MMS	37			
	SMS	43			
	Сообщения	37			
	Сообщения об ошибках	81			
	Состояние памяти				
	Мой архив	77			
	Сообщения	48			
	Тел.книжка	57			
	Список Быстрого набора	54			
	Список вызовов	15, 53			
	Стандартный набор номера	9			
Т					
	Текстовые шаблоны	76			
	Тема	21			
	Тихий режим	11			
	Тональные сигналы DTMF	12			
	Тональный сигнал входящего	19, 32			
	Тональный сигнал сообщения	19, 32			
Ф					
	Фиксированный набор	28			
	Функции защиты	27			
	Функция Повтор	69			
Ч					
	Чат	47			
Ш					
	Широковещат	48			
Э					
	Экстренный вызов	10			
			Я		
			Язык	22	
			Язык ввода	22	
			Язык сообщений	22	
			Яркость	21	
			A-Z		
			MMS (Услуга мультимедийных сообщений) ...	37	
			SDN (Номер вызова услуги)	57	
			SIM-карта		
			Снятие	1	
			Установка	1	
			SIM-Медиа	68	
			SMS (Услуга передачи коротких сообщений) .	43	
			STK (SIM - медиа)	68	
			T9®	35	

Серийный номер указан на наружной стороне телефона, под аккумулятором. Для удобства рекомендуем записать следующую информацию о покупке.

Номер устройства

Серийный номер

ФИО продавца

Дата продажи