

# Инструкция по эксплуатации

## На русском языке

## Содержание

<u>Кнопки и индикаторы передней панели</u>	<u>31</u>
<u>Разъемы и входы задней/боковой панели</u>	<u>32</u>
<u>Кнопки пульта дистанционного управления (пульта ДУ)</u>	<u>33</u>
<u>Предлагаемые возможности и функции</u>	<u>34</u>
<u>Меры безопасности и предосторожности</u>	<u>35</u>
<u>Перед включением телевизора</u>	<u>38</u>
<u>Подсоединение антенны</u>	<u>38</u>
<u>Подсоединение к сети переменного тока</u>	<u>38</u>
<u>Установка батареек в пульт ДУ</u>	<u>38</u>
<u>Включение/выключение телевизора</u>	<u>40</u>
<u>Выключение телевизора</u>	<u>40</u>
<u>Эксплуатация телевизора</u>	<u>40</u>
<u>Регулировка уровня громкости / Приглушение звука</u>	<u>40</u>
<u>Непосредственный выбор программ / Последовательный выбор программ / Вызов предыдущей программы</u>	<u>41</u>
<u>Переключение между режимами TV и AV / Отображение номера программы</u>	<u>41</u>
<u>Режим прослушивания через наушники</u>	<u>42</u>
<u>“Гостиничный замок”</u>	<u>42</u>
<u>Прием стерео программ / Прием 2-язычных программ</u>	<u>42</u>
<u>Другие кнопки пульта ДУ</u>	<u>42</u>
<u>Система меню</u>	<u>43</u>
<u>Вызов главного меню / Выход из главного меню</u>	<u>43</u>
<u>Подменю НАСТРОЙКА</u>	<u>43</u>
<u>Подменю ИЗОБРАЖЕНИЕ</u>	<u>45</u>
<u>Подменю ЗВУК</u>	<u>45</u>
<u>Подменю СПЕЦИАЛЬНЫЕ ФУНКЦИИ</u>	<u>46</u>
<u>Подменю ТАЙМЕР</u>	<u>47</u>
<u>Телетекст</u>	<u>49</u>
<u>Подключение видеомagniтофона и других устройств</u>	<u>50</u>
<u>Советы</u>	<u>52</u>
<u>В случае неисправностей</u>	<u>52</u>
<u>Технические характеристики</u>	<u>54</u>

## Кнопки и индикаторы передней панели

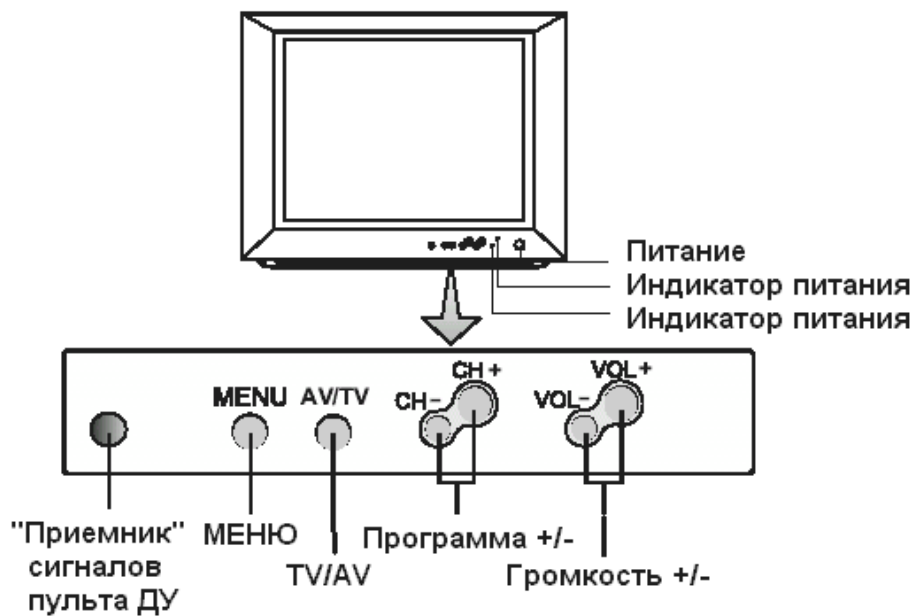

## Разъемы и входы задней/боковой панели

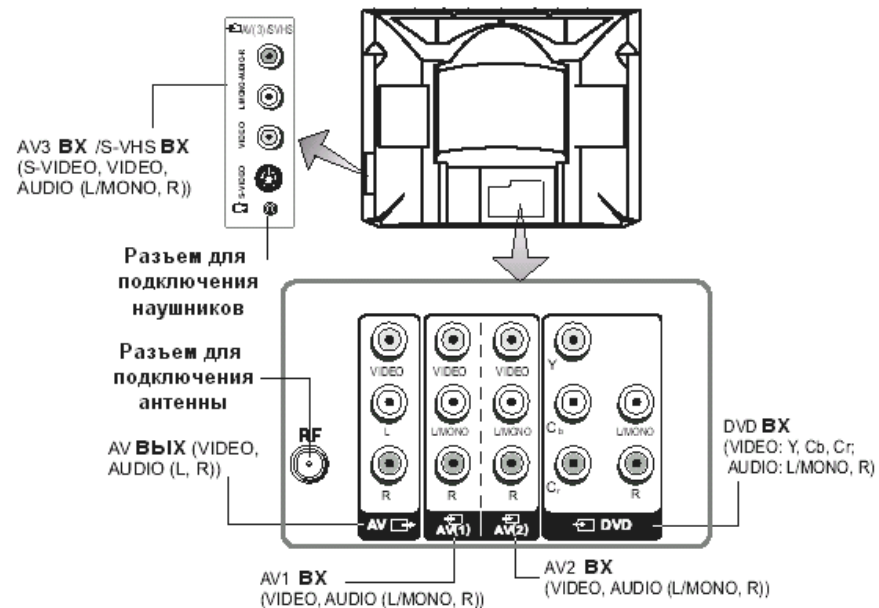

## Кнопки пульта дистанционного управления (пульта ДУ)

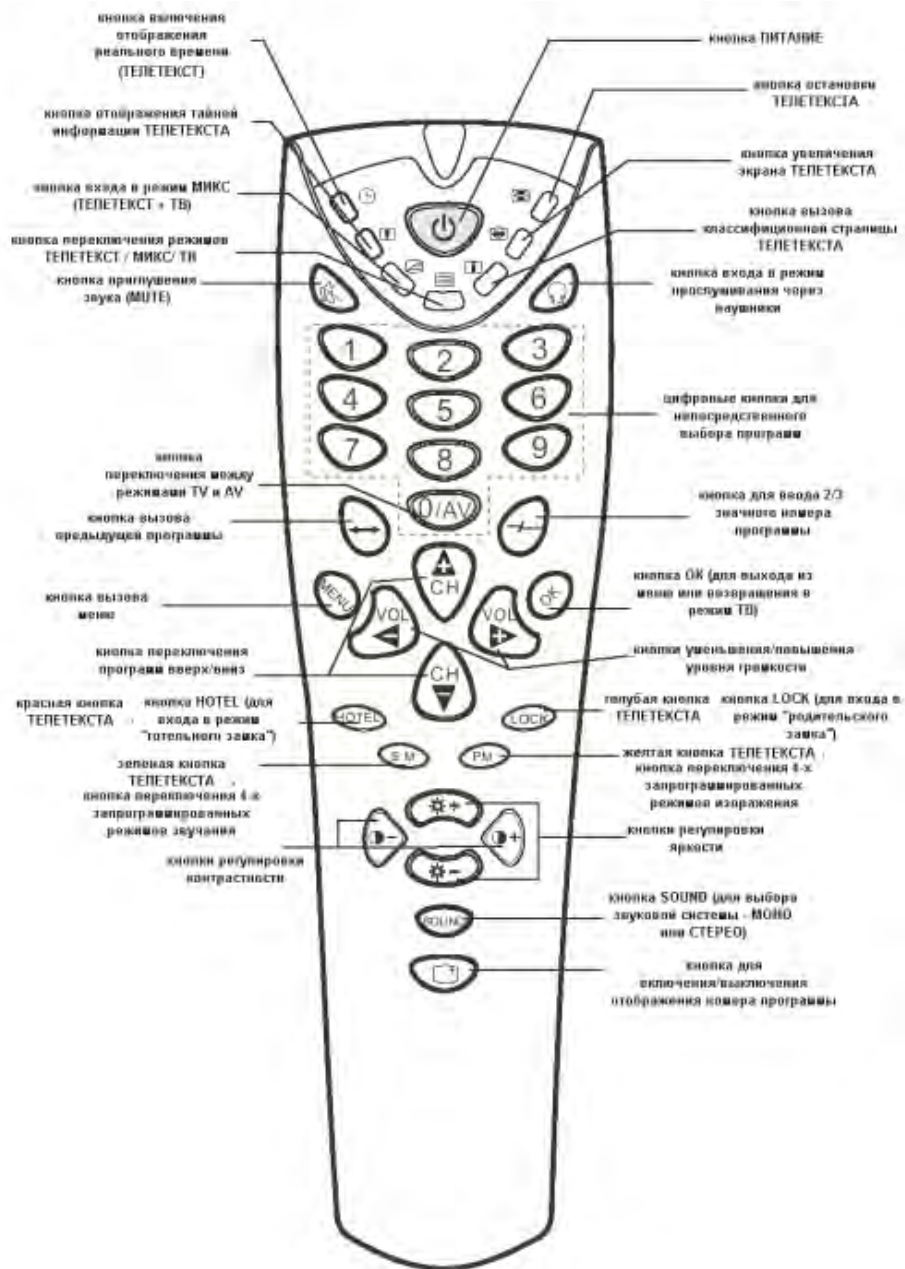

## Предлагаемые возможности и функции

- 29-дюймовый цветной телевизор с управлением от пульта ДУ
- Мультисистемность (системы приема телевизионного вещания и видео воспроизведения – PAL/ SECAM B/G, D/K; системы AV – PAL, SECAM, NTSC - 3.58 МГц / 4.43 МГц)
- Система настройки FST (Frequency Synthesize Tuning), обеспечивающая возможность настройки одной программы на нескольких каналах
- Цифровая схема I2C управления магистралью
- Усовершенствованная схема усиления контрастности изображения на черном фоне
- Усовершенствованная схема увеличения частоты, усиления краев и улучшения четкости изображения
- Цифровой фильтр-“расческа” NTSC, обеспечивающий более чистое изображение с более яркими живыми цветами
- 255 каналов в диапазонах VHF (МВ), UHF (ДМ) и кабельного телевидения
- Возможность настройки и приема программ кабельного телевидения
- Автоматическая и ручная настройка программ (ручная настройка программ в обоих направлениях)
- Удобное и легкое управление телевизором через систему экранного меню
- Выбор языка сообщений экранного меню (украинский, русский, английский и др)
- Непосредственный выбор программы
- Переключение между двумя последними программами
- Телетекст
- 3 x аудио/видео (AV) входа, 1 x аудио/видео (AV) выход, 1 x S-VHS вход, 1 x DVD вход и 1 x гнездо для подключения наушников
- Stereo AV
- NICAM/IGR
- Четыре предустановленных режима изображения
- Четыре предустановленных режима звучания
- Эквалайзер (для настройки низких и высоких частот звуковой системы) и дополнительные эффекты звуковой системы (объемное звучание и т. д.)
- Таймер включения/выключения
- “Родительский замок” и “Готельный замок” (путем программирования можно ограничивать полный доступ к просмотру телевизора (“Родительский замок”) или его частично, т. е. к некоторым его функциям (“Готельный замок”))
- Автоматическое выключение звука и голубой фон в случае отсутствия телевизионного сигнала
- Автоматическое переключение телевизора в состояние “ожидания” через 15 мин после окончания трансляции программ

## Меры безопасности и предосторожности

### 1. Установка

Рекомендуется установить телевизор на ровной поверхности. В целях обеспечения надежной вентиляции и предотвращения падения его при возникновении нестандартных ситуаций (например, землетрясение) оставьте как минимум по 10...15 см свободного пространства вокруг телевизора (см. рис. справа) и не ставьте на верхнюю его панель никаких предметов.

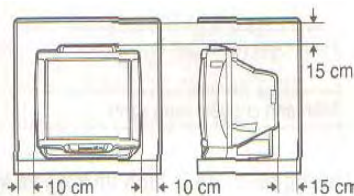

Не рекомендуется устанавливать телевизор:

- в тесно заставленных местах или на мебели,
- в местах подверженных прямым солнечным лучам и высокой температуре,
- в местах подверженных увлажнению и запыленности,
- а также в непосредственной близости от приборов, создающих сильные магнитные и электрические поля.

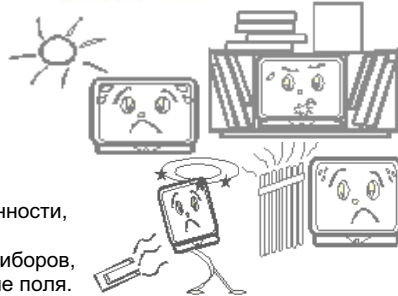

В случае необходимости перемещения телевизора рекомендуется делать это, как минимум двоим людям. При этом необходимо быть осторожным и внимательным, и особенно следить за тем, чтобы не ударить телевизор о какие-нибудь предметы и не повредить поверхность кинескопа.

### 2. Вентиляция

Все отверстия и прорезы в корпусе этого телевизора предназначены для обеспечения надлежащего его охлаждения методом вентиляции. Поэтому никогда не устанавливайте телевизор в местах с недостаточной вентиляцией и для предотвращения перегрева телевизора ни в коем случае не закрывайте эти отверстия.

### 3. Вода и влажность

Не эксплуатируйте телевизор в местах с повышенным уровнем влаги (особенно в ванных комнатах, вблизи раковины на кухне, рядом со стиральной машиной) и старайтесь не ставить емкости с водой или другими жидкостями на телевизор или в непосредственной близости от него. Не допускайте попадания воды на телевизор и в отверстия в корпусе телевизора, и ни в коем случае не эксплуатируйте его под дождем.

В случае попадания воды в отверстия в корпусе телевизора рекомендуется немедленно отключить его от сети переменного тока, т. е. отсоединить шнур питания от розетки сети переменного тока, и вызвать мастера по обслуживанию.



### 4. Посторонние предметы

Не допускайте попадания посторонних предметов в отверстия в корпусе телевизора.

В случае попадания посторонних предметов в отверстия в корпусе телевизора рекомендуется немедленно отключить его от сети переменного тока, т. е. отсоединить шнур питания от розетки сети переменного тока, и вызвать мастера по обслуживанию.



### 5. Источник питания

Этот телевизор работает только от сети переменного тока 220 В и частотой 50 Гц (160-260 В, 50-60 Гц). Не рекомендуется подключать этот телевизор к источникам напряжения со значениями напряжения и частоты, которые отличаются от указанных.

### 6. Шнур питания

Шнур питания телевизора должен быть проложен таким образом, чтобы не допустить его защемление другими предметами (например, самим телевизором). Помните, что повреждение шнура питания и вилки может быть причиной пожара и удара электрическим током.

Особое внимание уделите также месту соединения шнура с вилкой, розетке сети переменного тока и месту выхода шнура из телевизора.

### 7. Молния

Во время грозы всегда отключайте телевизор от сети переменного тока (при этом рекомендуется не только выключить кнопку "Питание", но и отсоединить шнур питания от розетки сети переменного тока), а также отсоедините от телевизора антенну.

### 8. Длительное отсутствие

Перед тем, как уехать из дома на длительное время всегда отключайте телевизор от сети переменного тока. При этом рекомендуется не только выключить кнопку "Питание", но и отсоединить шнур питания от розетки сети переменного тока.



### 9. Режим ожидания

При выключении этого телевизора при помощи пульта ДУ или при использовании "таймера сна" телевизор переводится в состояние "ожидания". При этом в нем все еще действует слабый ток. Поэтому в целях дополнительной безопасности и экономии электроэнергии рекомендуется всегда отключать телевизор от сети переменного тока, т. е. отсоединить шнур питания от розетки сети переменного тока (например, на ночь перед сном).

### 10. Чистка

Перед чисткой всегда отключайте телевизор от сети переменного тока, т. е. отсоедините шнур питания от розетки сети переменного тока. При чистке не используйте жидкие чистящие средства и аэрозоли. Чистку производите мягкой, чистой и слегка влажной тканью.



### 11. Неисправности и замена деталей

В случае обнаружения каких-либо неисправностей (неполадок, дефектов, и пр. как-то дым, странные звуки или запахи, и т. п.) в телевизоре рекомендуется немедленно отключить его от сети переменного тока, т. е. отсоединить шнур питания от розетки сети переменного тока, и вызвать мастера по обслуживанию.

Ни в коем случае не пытайтесь самостоятельно ремонтировать или снимать заднюю крышку телевизора, это может привести к поражению электрическим током и др.

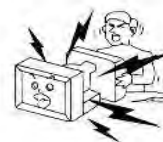

В случае необходимости произвести замену некоторых деталей телевизора убедитесь в том, что специалист производящий замену, использует детали аналогичные заменяемым или имеющие те же характеристики. Неквалифицированная замена деталей телевизора может привести к возгоранию, поражению электрическим током и др.

## 12. Обслуживание

Обслуживание телевизора должны производить только квалифицированные специалисты. Ни в коем случае не пытайтесь самостоятельно ремонтировать или снимать заднюю крышку телевизора, это может привести к поражению электрическим током и др.

## 13. Многократное включение/выключение





В целях увеличения срока службы телевизор не рекомендуется многократно повторять шаг включения/выключения телевизора.

### УПАКОВКА

Упаковочный материал и приспособления изготовлены из материала, который может использоваться для дальнейшей переработки. Не разрешайте детям играть с упаковочным материалом.

### ВНИМАНИЕ!

Любое вмешательство в регулировку, в особенности изменение уровня напряжения и замена лучевой трубки, может привести к увеличению уровня излучения. Телевизор, подвергнувшийся такого рода регулировкам и модификациям, больше не считается соответствующим этой лицензии и не может эксплуатироваться в дальнейшем.

	<b>ВНИМАНИЕ</b> ОПАСНОСТЬ ПОРАЖЕНИЯ ЭЛЕКТРИЧЕСКИМ ТОКОМ	
	Символ молнии со стрелкой на конце, ограниченный равносторонним треугольником, предназначен для предупреждения пользователей о наличии неизолированных частей и деталей, которые могут представлять опасность поражения электрическим током.	
	Восклицательный знак, ограниченный равносторонним треугольником, предназначен для предупреждения пользователей о наличии специальных и важных инструкций по регулировке и обслуживанию аппарата.	

## Перед включением телевизора

### Подсоединение антенны

Для получения оптимального качества изображения и звука необходимы внешняя антенна (локальная или общая унифицированная), соответствующий кабель (коаксиальный с сопротивлением 75 Ом) и соответствующий терминальный штепсель.



Рекомендуется аккуратно вставить коаксиальный антенный штепсель кабеля в разъем для подключения антенны на задней панели телевизора.

#### Примечания:

1. Если используется унифицированная антенная система, Вам может понадобиться соответствующий кабель и штепсель для соединения стенной антенной розетки с телевизионным приемником.
2. Как уже отмечалось, рекомендуется использовать коаксиальный кабель с сопротивлением 75 Ом. При этом использование такого коаксиального кабеля с сопротивлением 75 Ом предотвращает возникновение возможных помех и нежелательных волн. В случае использования других кабелей (например, с сопротивлением 300 Ом) при подключении антенны рекомендуется использовать специальный трансформатор.
3. В случае использования внешней локальной антенны, во избежание возможных аварий (например, в случае обвала антенны) настоятельно рекомендуется устанавливать антенну вдали от транспортных магистралей, трамвайных линий, высоковольтных линий, и т. д. Также помните, что оголенные участки кабеля в воздухе могут окислиться и стать причиной некачественного приема телевизионного сигнала.
4. В местах со слабым уровнем телевизионного сигнала рекомендуется использовать специальные усилители.
5. Во время грозы, как уже отмечалось, помимо отключения телевизора от сети переменного тока рекомендуется также всегда отключать антенну от телевизора.

### Подсоединение к сети переменного тока

Этот телевизор работает только от сети переменного тока 220 В и частотой 50 Гц (160-260 В, 50-60 Гц). Не рекомендуется подключать этот телевизор к источникам напряжения со значениями напряжения и частоты, которые отличаются от указанных.

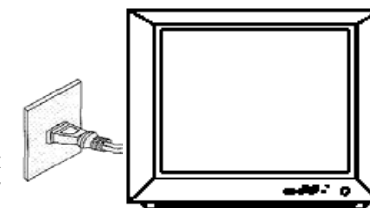

После распаковки перед подсоединением к сети переменного тока дайте телевизору нагреться (охладиться) до комнатной температуры.

#### Примечания:

Типы штепселей питания различаются в разных государствах. По этой причине штепсель, показанный на рисунке выше, возможно, не будет совпадать с типом штепселя, которым оборудован Ваш телевизор.

### Установка батареек в пульт ДУ

Для установки батареек в пульт ДУ проделайте, пожалуйста, следующие операции:

2. Снимите крышку отсека батареек.



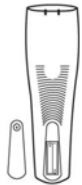

3. Строго соблюдая полярность, установите две батарейки размера AAA в отсек. При этом полярность можно определить по символам "+" и "-" как на батареях, так и внутри батарейного отсека пульта ДУ.



4. Установите крышку отсека батареек на место.

#### Примечания:

1. Не рекомендуется использовать никель-кадмиевые (Ni-Cd) перезаряжающиеся батареи. Они немного отличаются по форме и действию и не смогут обеспечить желаемой функции.
2. Если пульт ДУ не используется в течение длительного периода, рекомендуется извлечь из него батарейки. Это предотвратит повреждение пульта вследствие утечки из него электролита из батареек.
3. Рекомендуется бережно относиться к пульту ДУ, т. к. падения, удары, воздействие влаги могут повредить пульт ДУ и вызвать несоответствующее его функционирование. Также следует помнить, что неправильное использование батареек (см. рис. ниже) может вызвать утечку электролита, который может вызвать коррозию пульта ДУ или стать причиной разрыва батареек.

Старые батареи

Новые батареи

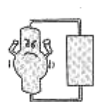

Заменять оба батарейных элемента одновременно

Не совмещать батарейки разных типов (щелочные с угольноцинковыми и т. д.)

Запрещается подзаряжать

4. На рис. ниже показан радиус действия пульта ДУ.

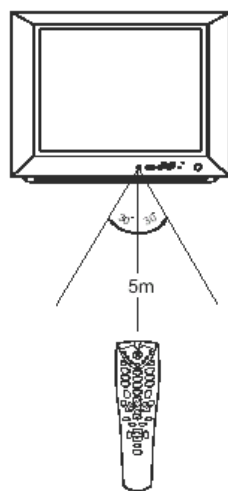

## Включение/выключение телевизора

#### Примечания:

Управление телевизором может осуществляться как с помощью пульта ДУ, так и с помощью органов управления, находящихся на лицевой панели телевизора.

### Включение телевизора

Для **включения телевизора** проделайте, пожалуйста, следующие операции:

2. Нажмите кнопку "Питание" на лицевой панели телевизора. При этом телевизор переключится в режим "ожидание".
3. Для перевода телевизора из режима "ожидание" в рабочий режим нажмите кнопку "Питания" на пульте ДУ  
или  
4. Нажмите любую из цифровых кнопок **0, 1, 2...** на пульте ДУ.  
или  
5. Нажмите кнопку "TV/AV" на передней панели телевизора  
или  
6. Нажмите кнопку "Программа -/+" на передней панели телевизора

Как только телевизор переключится из режима "ожидание" в рабочий режим, на экране появится синий фон или настроенная ранее программа.

### Выключение телевизора

Для **выключения телевизора** проделайте, пожалуйста, следующие операции:

2. Для полного выключения телевизора нажмите кнопку "Питание" на лицевой панели телевизора.
3. Для переключения телевизора из рабочего режима в режим "ожидание" нажмите кнопку "Питание" на пульте ДУ.

#### Примечания:

Относительно автоматического выключения телевизора см. соответствующие подразделы раздела "Эксплуатация телевизора". Здесь только следует отметить, что через 15 мин после окончания трансляции программы происходит автоматическое переключение в состояние "ожидания" (в случае если не установлен таймер выключения)

## Эксплуатация телевизора

#### Примечания:

1. Как уже отмечалось, управление телевизором может осуществляться как с помощью пульта ДУ, так и с помощью органов управления, находящихся на лицевой панели телевизора. В данной инструкции приведено описание в основном использования пульта ДУ, который разработан с таким расчетом, чтобы дать Вам возможность управления всеми функциями аппарата. Основные функции будут описаны в соответствующих подразделах раздела "Система меню". Те же функции, управление которыми не требует использования системы меню, описаны в текущем подразделе.
2. При чтении данного подраздела смотрите также раздел "Кнопки пульта дистанционного управления (пульта ДУ)", где Вы сможете найти требуемые кнопки.

### Регулировка уровня громкости / Приглушение звука

1. С помощью кнопок **уменьшения/повышения уровня громкости**, расположенных на пульте ДУ или на передней панели телевизора, Вы можете **изменить уровень громкости**. При этом:

- для увеличения уровня громкости нажмите кнопку "VOL+";
- для уменьшения уровня громкости нажмите кнопку "VOL-".

При нажатии любой из этих кнопок на экране появится шкала уровня громкости.

2. С помощью кнопки **приглушения звука**, расположенной на пульте ДУ, Вы можете **полностью приглушить звук**. При этом:

- для полного приглушения звука нажмите один раз эту кнопку;
- для восстановления нормального уровня звука нажмите еще раз эту кнопку.

### Непосредственный выбор программ / Последовательный выбор программ / Вызов предыдущей программы

1. С помощью **цифровых кнопок 0, 1, 2, 3, 4, 5, 6, 7, 8, 9**, а также кнопки **“выбор цифрового разряда”** (---/---) расположенных на пульте ДУ, Вы можете **осуществлять непосредственный выбор программ**. При этом Вы можете **вводить**:

- **номер программы, состоящий из одной цифры** (напр., для ввода номера **8** нажмите кнопку **“---/---”** несколько раз, пока на экране не появится надпись **“--”**; потом нажмите **“8”**);
- **номер программы, состоящий из 2-х цифр** (напр., для ввода номера **18** нажмите кнопку **“---/---”** несколько раз, пока на экране не появится надпись **“--”**; потом нажмите кнопку **“1”**, а затем кнопку **“8”**);
- **номер программы, состоящий из 3-х цифр** (напр., для ввода номера **168** нажмите кнопку **“---/---”** несколько раз, пока на экране не появится надпись **“---”**; потом нажмите кнопку **“1”**, затем кнопку **“6”**, а затем кнопку **“8”**).

После ввода требуемого номера программы на экране появится цифровое значение этой новой программы.

#### Примечания:

Максимальное количество каналов 255, т. е. 0...254.

2. С помощью кнопок **переключения программ вверх/вниз**, расположенных на пульте ДУ или на передней панели телевизора, Вы можете **последовательно выбирать программы**. При этом:

- для выбора следующей программы нажмите кнопку **“СН+”**;
- для выбора предыдущей программы нажмите кнопку **“СН-”**.

При нажатии любой из этих кнопок на экране появится цифровое значение новой программы.

3. С помощью кнопки **вызова предыдущей программы**, расположенной на пульте ДУ, Вы можете **переключаться между двумя последними программами (текущей и предыдущей)**.

Например : введите программу 9, а затем – программу 3. Теперь при нажатии кнопки **вызова предыдущей программы** телевизор переключится на программу 9; при повторном нажатии этой же кнопки – на программу 3 и т. д .

### Переключение между режимами TV и AV / Отображение номера программы

С помощью кнопки **переключения между режимами TV** (режим просмотра телевизионных программ) и **AV** (режим просмотра видео) (кнопка **“0/AV”**, расположена на пульте ДУ, или кнопка **“TV/AV”**, расположена на передней панели телевизора) Вы можете **переключаться между режимами TV и AV**. При этом следует отметить, что выбор источника видео осуществляется в следующем циклическом порядке: AV1 -> AV2 -> AV3 (або AV3 SVHS) -> DVD -> TV. При этом:

1. Для **переключения** из режима **TV** в режим **AV** и выбора необходимого источника видео нажмите любую из этих кнопок: **“0/AV”**, расположенную на пульте ДУ, или **“TV/AV”**, расположенную на передней панели телевизора необходимое количество раз.

Для **возвращения** в режим **TV** опять нажмите любую из этих кнопок необходимое количество раз

Или

2. Нажмите кнопку **ОК**, расположенную на пульте ДУ

Или

3. Нажмите любую из кнопок **переключения программ вверх/вниз** (**“СН+”** або **“СН-”**), расположенных на пульте ДУ или на передней панели телевизора

С помощью кнопки **для включения/выключения отображения номера программы**, расположенной на пульте ДУ, Вы можете **включить/выключить режим отображения номера программы**.

### Режим прослушивания через наушники

С помощью кнопки **перехода в режим прослушивания через наушники** (кнопка со значком наушников), расположенной на пульте ДУ, Вы можете **перейти в режим прослушивания через наушники**. При этом звук в телевизоре пропадет, а в меню наушников (появится сразу же после входа в этот режим) с помощью кнопок управления меню (кнопки **“СН+”**, **“СН-”**, **“VOL+”**, **“VOL-”**) Вы сможете отрегулировать параметры громкости, басов (низких частот), высоких (высоких частот) и баланса звуковой системы наушников.

Для **возвращения в нормальный режим** нажмите кнопку **перехода в режим прослушивания через наушники** еще раз.

### “Готельный замок”

Как уже отмечалось, одной из особенностей предлагаемых телевизоров есть наличие **“готельного замка”** (при включенном “готельном замке” функционируют только некоторые кнопки пульта ДУ такие как выбор каналов, громкость, AV, и т. д.; к тому же максимальная громкость будет такого же уровня как до включения “готельного замка”).

Для **включения “готельного замка”** проделайте, пожалуйста, следующие операции:

1. нажмите кнопку **“HOTEL”** на пульте ДУ;
2. используя **цифровые кнопки пульта ДУ**, введите пароль: **123456**;
3. используя **кнопки управления меню** (кнопки **“VOL+”** или **“VOL-”**), выберите **ВКЛ**;
4. для **отключения “готельного замка”** проделайте шаги 1...3 как описано выше, но выберите **ВЫКЛ** (при этом после выключения “готельного замка” и нажав кнопку **MENU** Вы можете ввести новый пароль, если хотите сменить старый)

#### Примечания:

Для того, чтобы не забыть новый пароль – запишите его на всякий случай сюда: \_\_\_\_\_.

### Прием стерео программ / Прием 2-язычных программ

Как уже также отмечалось, одной из особенностей предлагаемых телевизоров есть возможность **приема стерео программ**. При этом отметка **СТЕРЕО** появится в правом верхнем углу, а нажатием кнопки **“SOUND”** на пульте ДУ Вы можете выбрать режим звуковой системы – моно или стерео.

Еще одной особенностью этих телевизоров является **прием 2-язычных программ**. При этом отметка **ЯЗЫК** появится в правом верхнем углу, а нажатием кнопки **“SOUND”** на пульте ДУ Вы можете выбрать нужный для Вас язык – ЯЗЫК I или ЯЗЫК II (для 2-язычных программ NICAM можно выбрать МОНО, ЯЗЫК I или ЯЗЫК II).

### Другие кнопки пульта ДУ

Описания назначения других кнопок будут приведены в соответствующих подразделах раздела **“Система меню”**, а також розділу **“Телетекст”**:

- кнопка **переключения 4-х предустановленных режимов изображения** – смотри подраздел **“Подменю ИЗОБРАЖЕНИЕ”** раздела **“Система меню”**;
- кнопка **переключения 4-х предустановленных режимов звучания** – смотри подраздел **“Подменю ЗВУК”** раздела **“Система меню”**;
- кнопка **входа в режим “родительского замка”** **“LOCK”** – смотри подраздел **“Подменю СПЕЦИАЛЬНЫЕ ФУНКЦИИ”** раздела **“Система меню”**;
- кнопки телетекста - смотри раздел **“Телетекст”**.

## Система меню

### Примечания:

1. Этот телевизор оснащен системой меню, которая значительно облегчает управлять его многочисленными функциями. С помощью системы меню телевизор управляется простым выбором команд, появляющихся на экране аппарата. Все функции системы меню будут описаны в текущем разделе.
2. При чтении данного подраздела смотрите также раздел "Кнопки пульта дистанционного управления (пульта ДУ)", где Вы сможете найти требуемые кнопки.

### Вызов главного меню / Выход из главного меню

Для входа в главное меню, а также выбора иных подменю необходимо нажимать кнопку "MENU" (на лицевой панели или на пульте ДУ). При этом для выбора тех или иных пунктов в подменю, а также для изменения параметров этих пунктов, используйте кнопки "CH+", "CH-", "VOL+", "VOL-" на пульте ДУ или на лицевой панели телевизора (в дальнейшем будем называть все эти кнопки кнопками управления меню).

Для выхода из главного меню необходимо нажать кнопку "OK" (на пульте ДУ).

### Подменю НАСТРОЙКА

В подменю НАСТРОЙКА Вы можете осуществить:

- автоматический поиск программ с запоминанием;
- ручной поиск программ с запоминанием;
- точную подстройку программ с запоминанием;
- отмену запоминания;
- сортировку программ в необходимом порядке;
- присвоение имени программе (из 5-ти символов).

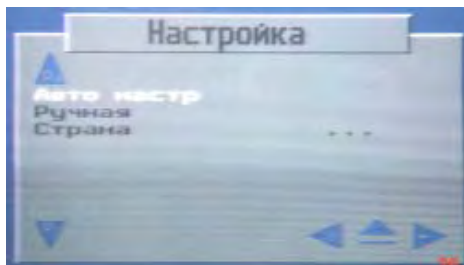

Для включения автоматического поиска программ с авто-запоминанием в подменю НАСТРОЙКА проделайте, пожалуйста, следующие операции:

1. используя кнопку "MENU" войдите в подменю НАСТРОЙКА;
2. используя кнопки управления меню, выберите пункт АВТО НАСТР;
3. нажмите кнопку "VOL+" для включения авто-поиска с последующим авто-запоминанием.

### Примечания:

1. Следует отметить, что максимально возможное количество запомненных программ 255 (0..254).
2. Нажатием кнопки OK во время авто-поиска Вы можете прервать процесс авто-поиска.
3. В случае, если какие-либо программы не запомнились в процессе авто-поиска или Вы ждете настроить какие-то программы под другими номерами, следует настроить эти программы в процессе ручной настройки (см. ниже).

Для включения ручного поиска программ с запоминанием в подменю НАСТРОЙКА проделайте, пожалуйста, следующие операции:

1. используя кнопку "MENU" войдите в подменю НАСТРОЙКА;
2. используя кнопки управления меню выберите пункт РУЧНАЯ этого подменю;
3. нажмите кнопку "VOL+" или "VOL-" для входа в под-меню РУЧНАЯ;
4. используя кнопки управления меню, выберите пункт ПРОГРАММА этого подменю, а также установите

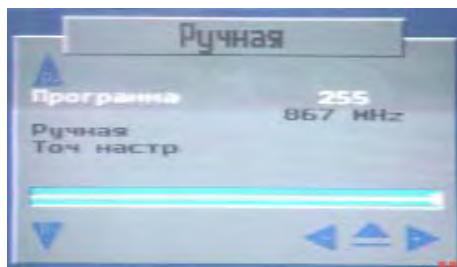

необходимый Вам номер программы (при этом можно также использовать цифровые кнопки пульта ДУ – 0, 1, 2...);

5. используя кнопки управления меню осуществите ручной поиск с последующим авто-запоминанием. При нахождении ближайшей программы поиск прекратится и произойдет автоматическое запоминание этой найденной программы под выбранным номером.

### Примечания:

1. Все перечисленные выше шаги можно проделать много раз и настроить все программы, вводя постоянно новый номер программы (как описано выше).
2. Если в процессе авто-поиска и поиска запомненные программы характеризуются некачественным изображением или/и звуком – Вы можете воспользоваться пунктом ТОЧ НАСТР данного подменю НАСТРОЙКА (см. ниже).

Для включения точной подстройки программ с запоминанием в подменю НАСТРОЙКА проделайте, пожалуйста, следующие операции:

5. используя кнопку "MENU" войдите в подменю НАСТРОЙКА;
6. используя кнопки управления меню, выберите пункт РУЧНАЯ этого подменю;
7. нажмите кнопку "VOL+" или "VOL-" для входа в под-меню РУЧНАЯ;
8. используя кнопки управления меню, выберите пункт ТОЧ НАСТР этого подменю;
9. используя кнопки управления меню, осуществите точную подстройку этой программы. Все перечисленные выше шаги можно проделать много раз и подстроить все программы.

### Примечания:

1. Иногда изображение и звук программы не обладают соответствующим качеством. Возможно, необходимо установить другую систему цветности или звука, которые настраиваются в пунктах СИСТ ЦВЕТА и СИСТ ЗВУКА подменю СПЕЦ Ф. ИИ.
2. Иногда даже в процессе ручного поиска программ не всегда качество изображения или/и звука может Вас удовлетворить. Это может быть причиной, например, погодных условий (например, в ясную и солнечную погоду качество изображения и звука этой программы отличное, однако в непогоду – плохое). В этом случае может быть полезна функция "отмена запоминания программ", которая настраивается также в данном подменю (НАСТРОЙКА) (см. ниже).

Для включения функции "отмена запоминания программ" в подменю НАСТРОЙКА проделайте, пожалуйста, следующие операции:

1. используя кнопку "MENU" войдите в подменю НАСТРОЙКА;
2. используя кнопки управления меню, выберите пункт ПРОГРАММА этого подменю, а также выберите номер программы, запоминание которой Вы хотите отменить;
3. для отмены запоминания этой программы нажмите красную кнопку (кнопку "HOTEL"). При этом произойдет отмена запоминания этой программы.

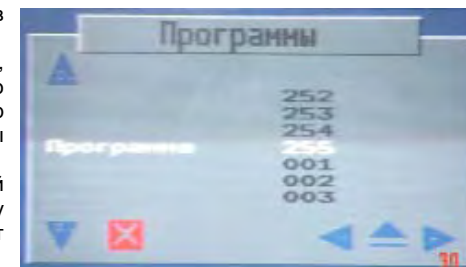

Для сортировки программ в необходимом порядке в подменю НАСТРОЙКА проделайте, пожалуйста, следующие операции:

1. используя кнопку "MENU" войдите в подменю НАСТРОЙКА;
2. используя кнопки управления меню, выберите пункт ПРОГРАММА этого подменю, а также выберите программу, номер которой Вы бы хотели изменить;
3. нажмите кнопку "VOL-" (перед номером программы высветится значок <), а затем используя кнопки управления меню ("CH+" или "CH-") выберите новый номер этой программы.

Для присвоения имени программе (из 5-ти символов) в подменю НАСТРОЙКА проделайте, пожалуйста, следующие операции:

1. используя кнопку "MENU" войдите в подменю НАСТРОЙКА;
2. используя кнопки управления меню, выберите пункт ПРОГРАММА этого подменю, а



- также выберите программу, которой Вы бы хотели присвоить имя (из 5-ти символов);
- нажмите кнопку "VOL+" один раз (справа от номера программы высветится значок квадратика), а затем еще раз (возле этого квадратика появится стрелка);
  - используя кнопки "VOL+" и "VOL-" выбирайте символ, а кнопками "CH+" и "CH-" подтверждайте выбор этого символа. Таким образом, последовательно введите имя этой программы.
  - после завершения ввода имени программы нажмите кнопку "VOL-" для выхода.

### Подменю ИЗОБРАЖЕНИЕ

В подменю **ИЗОБРАЖЕНИЕ** Вы можете установить по Вашему вкусу следующие параметры изображения:

- **контрастность;**
- **яркость;**
- **цветность;**
- **резкость.**

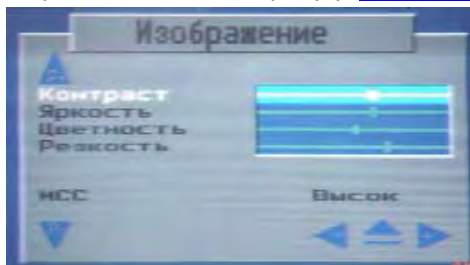

Для регулировки параметров изображения (яркость, контрастность, цветность, резкость) проделайте, пожалуйста, следующие операции:

- используя кнопку "MENU" войдите в подменю **ИЗОБРАЖЕНИЕ**;
- используя **кнопки управления меню**, выберите необходимый Вам пункт;
- используя **кнопки управления меню**, осуществите регулировку этого пункта;
- следует также отметить, что с помощью кнопки **переключения 4-х предустановленных режимов изображения**, расположенной на пульте ДУ, Вы можете установить один из 4-х предустановленных режимов изображения (один из которых может настраиваться Вами). При этом установка определенного одного из 4-х предустановленных режимов изображения осуществляется повторным нажатием этой кнопки, а смена этих 4-х предустановленных режимов изображения осуществляется в следующем циклическом порядке: **СТАНДАРТ -> ДИНАМИКА -> МЯГКИЙ -> ЛЮБИМЫЙ** (параметры устанавливаются пользователем)

#### Примечания:

- Следует также отметить, что при переключении программ выбранный режим изображения остается.
- Для регулировки **контрастности** и **яркости** Вы можете воспользоваться соответствующими кнопками пульта ДУ (см. аэзел "Кнопки пульта дистанционного управления (пульт ДУ)")
- В данном подменю в пункте **МСС** можно также установить уровень МСС (модуляции скорости сканирования) и тем самым повысить резкость изображения. Существует 3-и уровня МСС: низкий, средний и высокий.

### Подменю ЗВУК

В подменю **ЗВУК** Вы можете установить по Вашему вкусу следующие параметры звуковой системы:

- **уровень громкости** (хотя для этого более удобны кнопки "VOL+" и "VOL-");
- **басы (низкие частоты звуковой системы);**
- **высокие (высокие частоты звуковой системы);**
- **баланс звуковой системы;**
- а также **включить/выключить эффекты объемного звучания (технология MSS) и усиленных басов.**

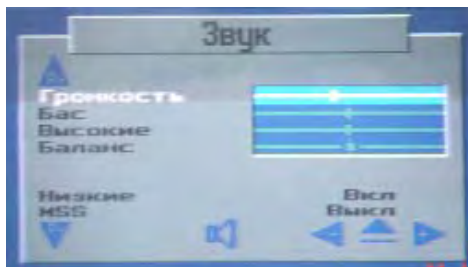

Для регулировки параметров звуковой системы (баланса, высоких и низких частот, различных эффектов) проделайте, пожалуйста, следующие операции:

- используя кнопку "MENU" войдите в подменю **ЗВУК**;
- используя **кнопки управления меню**, выберите необходимый Вам пункт;
- используя **кнопки управления меню**, осуществите регулировку этого пункта;
- следует также отметить, что с помощью кнопки **переключения 4-х предустановленных режимов звучания**, расположенной на пульте ДУ, Вы можете установить один из 4-х предустановленных режимов звучания (один из которых может настраиваться Вами). При этом установка определенного одного из 4-х предустановленных режимов звучания осуществляется повторным нажатием этой кнопки, а смена этих 4-х предустановленных режимов звучания осуществляется в следующем циклическом порядке: **КИНОФИЛЬМ -> МУЗЫКА -> РЕЧЕВОЙ -> ЛЮБИМЫЙ** (параметры устанавливаются пользователем)

### Подменю СПЕЦИАЛЬНЫЕ ФУНКЦИИ

В подменю **СПЕЦИАЛЬНЫЕ ФУНКЦИИ** Вы можете установить по Вашему желанию следующие параметры:

- **систему цветности;**
- **систему звукового сопровождения;**
- **язык сообщений экранного меню (русский, украинский, английский или др.);**
- **включить/отключить голубой фон (в случае отсутствия ТВ сигнала);**
- **отрегулировать положение изображения вправо/влево (необходимость может быть вызвана влиянием магнитного поля Земли);**
- а также **включить/отключить "родительский замок" (при включенном "родительском замке" кнопки на телевизоре и большинство кнопок на пульте ДУ не функционируют).**

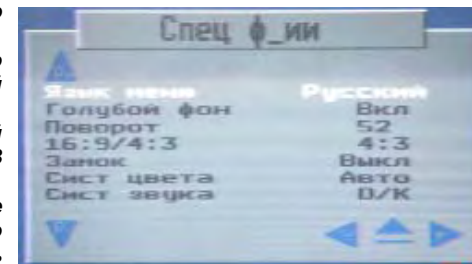

Для регулировки системы цветности в подменю **СПЕЦИАЛЬНЫЕ ФУНКЦИИ** проделайте, пожалуйста, следующие операции:

- используя кнопку "MENU" войдите в подменю **СПЕЦ Ф\_ИИ**;
- используя **кнопки управления меню**, выберите пункт **СИСТ ЦВЕТА** этого подменю;
- используя **кнопки управления меню**, осуществите выбор системы цветности, при которой изображение наилучшее.

Для регулировки звукового сопровождения в подменю **СПЕЦИАЛЬНЫЕ ФУНКЦИИ** проделайте, пожалуйста, следующие операции:

- используя кнопку "MENU" войдите в подменю **СПЕЦ Ф\_ИИ**;
- используя **кнопки управления меню**, выберите пункт **СИСТ ЗВУКА** этого подменю;
- используя **кнопки управления меню**, осуществите выбор системы звукового сопровождения, при которой звучание наилучшее.

Для установки языка сообщений экранного меню проделайте, пожалуйста, следующие операции:

- используя кнопку "MENU" войдите в подменю **СПЕЦ Ф\_ИИ**;
- используя **кнопки управления меню**, выберите пункт **ЯЗЫК МЕНЮ** этого

подменю;

- используя **кнопки управления меню**, осуществите установку удобного для Вас языка сообщений экранного меню.

Для включения/выключения голубого фона проделайте, пожалуйста, следующие операции:

- используя кнопку **"MENU"** войдите в подменю **СПЕЦ Ф\_ИИ**;
- используя **кнопки управления меню**, выберите пункт **ГОЛУБОЙ ФОН** этого подменю;
- используя **кнопки управления меню**, осуществите установку (**ВКЛ** или **ВЫКЛ**) в данном пункте.

Для регулировки положения изображения вправо/влево проделайте, пожалуйста, следующие операции:

- используя кнопку **"MENU"** войдите в подменю **СПЕЦ Ф\_ИИ**;
- используя **кнопки управления меню**, выберите пункт **ПОВОРОТ** этого подменю;
- используя **кнопки управления меню**, осуществите регулировку положения изображения вправо/влево в данном пункте.

Для включения "родительского замка" проделайте, пожалуйста, следующие операции:

- используя кнопку **"MENU"** войдите в подменю **СПЕЦ Ф\_ИИ**;
- используя **кнопки управления меню**, выберите пункт **ЗАМОК** этого подменю;
- используя **цифровые кнопки пульта ДУ**, введите пароль: **123456**; при этом появится надпись **ВКЛ** (после этого появится новая надпись **НОВЫЙ**. Если Вы хотите сменить пароль, то введите его как раз в это время. Если Вы не хотите менять пароль, то нажмите кнопку **OK** на пульте ДУ или просто подождите несколько секунд до тех пор, пока исчезнет эта надпись);
- для отключения "родительского замка" проделайте шаги 1...3 как описано выше, но выберите **ВЫКЛ**.

**Примечания:**

- Для того, чтобы не забыть новый пароль – запишите его на всякий случай сюда: \_\_\_\_\_.
- Следует отметить, что для непосредственного входа в режим "родительского замка" Вы можете воспользоваться также кнопкой **"LOCK"**, расположенной на пульте ДУ (см. раздел "Кнопки пульта дистанционного управления (пульта ДУ)")

### **Подменю ТАЙМЕР**

В подменю **ТАЙМЕР** Вы можете установить по Вашему желанию следующие параметры:

- **часы** (т. е. *текущее время*);
- **время выключения** (т. е. *время, в которое телевизор переключится из рабочего режима в состояние "ожидание"*);
- **время включения** (т. е. *время, в которое телевизор переключится из состояния "ожидания" в рабочий режим*), а также *ту программу, на которую Вы желаете, чтобы телевизор переключился из состояния "ожидания" в рабочий режим*.
- **время переключения на программу** (т. е. *время, в которое телевизор переключится на установленную программу*).

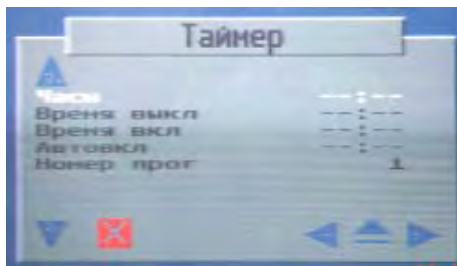

Для установки часов (т. е. текущего времени) проделайте, пожалуйста, следующие операции:

- используя кнопку **"MENU"** войдите в подменю **ТАЙМЕР**;
- используя **кнопки управления меню**, выберите пункт **ЧАСЫ** этого подменю;
- используя **цифровые кнопки на пульте ДУ**, осуществите установку текущего

времени (для отмены ввода, нажмите красную кнопку **"HOTEL"** на пульте ДУ).

Для установки времени выключения (т. е. времени, в которое телевизор переключится из рабочего режима в состояние "ожидание") проделайте, пожалуйста, следующие операции:

- используя кнопку **"MENU"** войдите в подменю **ТАЙМЕР**;
- используя **кнопки управления меню**, выберите пункт **ВРЕМЯ ВЫКЛ** этого подменю;
- используя **цифровые кнопки на пульте ДУ**, осуществите установку времени выключения (для отмены ввода, нажмите красную кнопку **"HOTEL"** на пульте ДУ).

**Примечания:**

Следует отметить, что регулировка времени выключения возможна только тогда, когда установлено текущее время.

Для установки времени включения (т. е. времени, в которое телевизор переключится из состояния "ожидания" в рабочий режим), а также программы, на которую Вы желаете, чтобы телевизор переключился из состояния "ожидания" в рабочий режим проделайте, пожалуйста, следующие операции:

- используя кнопку **"MENU"** войдите в подменю **ТАЙМЕР**;
- используя **кнопки управления меню**, выберите пункт **ВРЕМЯ ВКЛ** этого подменю;
- используя **цифровые кнопки на пульте ДУ**, осуществите установку времени включения (для отмены ввода, нажмите красную кнопку **"HOTEL"** на пульте ДУ);
- используя **кнопки управления меню**, выберите пункт **НОМЕР ПРОГ** этого подменю;
- используя **кнопки управления меню** или **цифровые кнопки на пульте ДУ**, установите программу.

**Примечания:**

Следует отметить, что регулировка времени включения возможна только тогда, когда установлено текущее время.

Для установки времени переключения на выбранную программу (т. е. времени, в которое телевизор переключится на установленную программу) проделайте, пожалуйста, следующие операции:

- используя кнопку **"MENU"** войдите в подменю **ТАЙМЕР**;
- используя **кнопки управления меню**, выберите пункт **АВТОВКЛ** этого подменю;
- используя **цифровые кнопки на пульте ДУ**, осуществите установку времени переключения (для отмены ввода, нажмите красную кнопку **"HOTEL"** на пульте ДУ);
- используя **кнопки управления меню**, выберите пункт **НОМЕР ПРОГ** этого подменю;
- используя **кнопки управления меню** или **цифровые кнопки на пульте ДУ**, установите программу.

**Примечания:**

Следует отметить, что регулировка времени переключения возможна только тогда, когда установлено текущее время.

## Телетекст

Как уже отмечалось, одной из особенностей предлагаемых телевизоров есть **возможность приема телетекста** (передаваемая на различных каналах всякого рода информация – новости, погода, ТВ программы, цены и т. п.).

Для **входа в режим телетекста** нажмите, пожалуйста, кнопку **переключения режимов ТЕЛЕТЕКСТ / МИКС / ТВ** на пульте ДУ. Для того, чтобы **войти в режим показа телетекста на фоне телевизионной программы** (т. н. режим **МИКС**) нажмите, пожалуйста, еще раз эту кнопку (или нажмите кнопку **входа в режим МИКС (ТЕЛЕТЕКСТ + ТВ)**). Для **выхода из режима телетекста** нажмите, пожалуйста, в 3-ий эту кнопку **переключения режимов ТЕЛЕТЕКСТ / МИКС / ТВ**.

Путем нажатия кнопки **вызова классификационной страницы** (страницы, которая содержит информацию о различных темах), Вы можете **вернуться на эту классификационную страницу** телетекста.

Для того, чтобы **просмотреть скрытую информации страницы телетекста** (такую как, напр., ответы на загадки или решение головоломки) нажмите, пожалуйста, кнопку **отображения тайной информации** на пульте ДУ. Для того, чтобы **убрать эту информацию с экрана** нажмите, пожалуйста, еще раз эту кнопку.

Так как некоторые страницы телетекста имеют т. н. суб - страницы, которые сменяются одна за другой автоматически и последовательно, то Вы **можете остановить необходимую Вам страницу/суб-страницу** путем нажатия кнопки **остановки телетекста** на пульте ДУ. Для **возобновления просмотра следующих страниц/суб-страниц** нажмите, пожалуйста, еще раз эту кнопку.

Путем нажатия кнопки **увеличения экрана** на пульте ДУ Вы можете **увеличить верхнюю половину экрана** в режиме телетекста. Повторным нажатием этой кнопки Вы можете также **увеличить и нижнюю половину экрана** в режиме телетекста. Еще одним нажатием этой кнопки Вы **вернете нормальный режим экрана** в режиме телетекста.

Путем нажатия **красной/зеленой/желтой/голубой** кнопок, которые управляют памятью. Вы можете **получить мгновенный доступ к выбранным страницам** телетекста.

Вы также можете **отрегулировать параметры яркости / контрастности** телетекста с помощью кнопок **регулировки яркости / контрастности** телетекста.

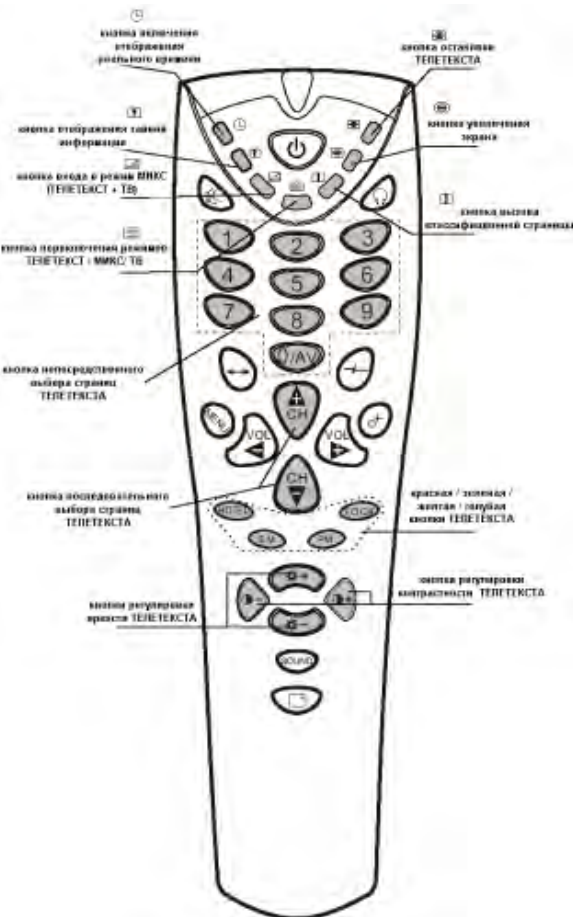

## Подключение видеомэгафона и других устройств

Так как телевизор имеет как AV входы, так и AV выходы, то к нему можно подключать как "видеоисточники", так и "приемное" оборудование. Схемы подключения различных устройств приведены ниже.

### 1. ИСПОЛЬЗОВАНИЕ БОКОВЫХ AV ВХОДОВ

БОКОВАЯ ПАНЕЛЬ  
ТЕЛЕВИЗОРА



### 2. ИСПОЛЬЗОВАНИЕ ВХОДА S-VHS

БОКОВАЯ ПАНЕЛЬ  
ТЕЛЕВИЗОРА

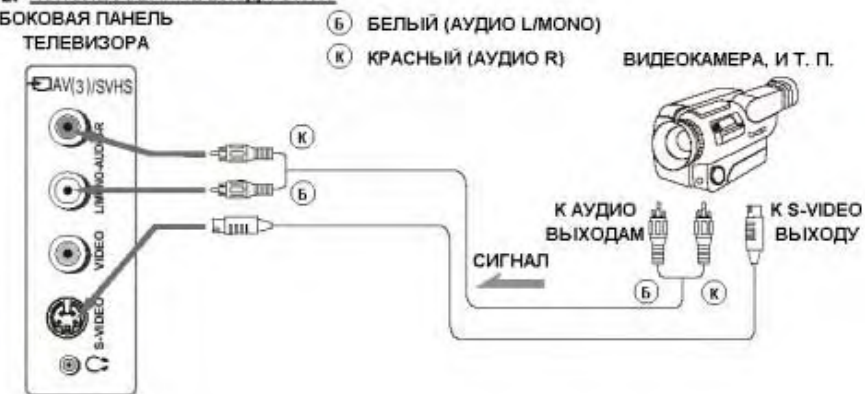

### 3. ИСПОЛЬЗОВАНИЕ ЗАДНИХ AV ВХОДОВ/ВЫХОДОВ

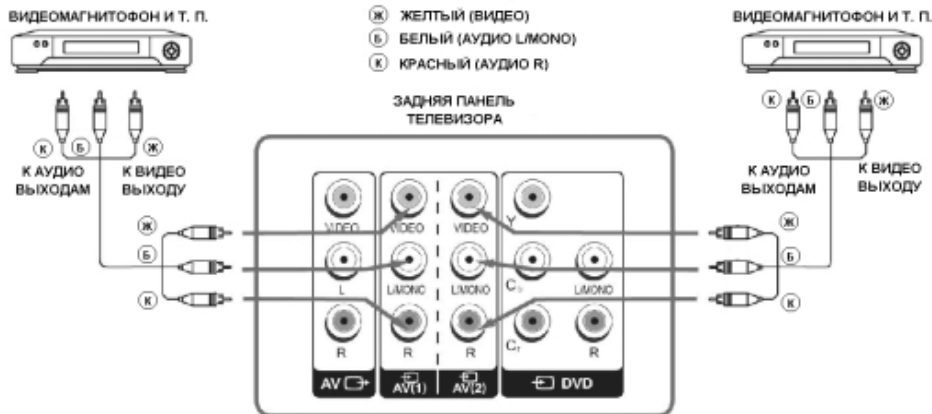

### 4. ИСПОЛЬЗОВАНИЕ ВХОДА DVD

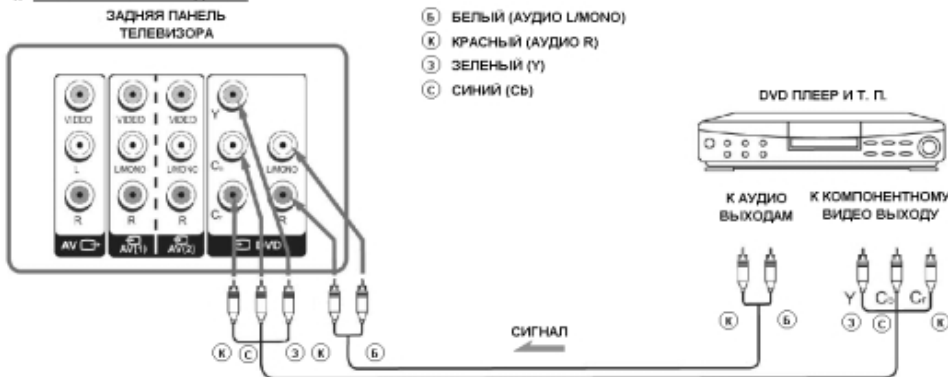

### 5. ИСПОЛЬЗОВАНИЕ AV ВЫХОДОВ

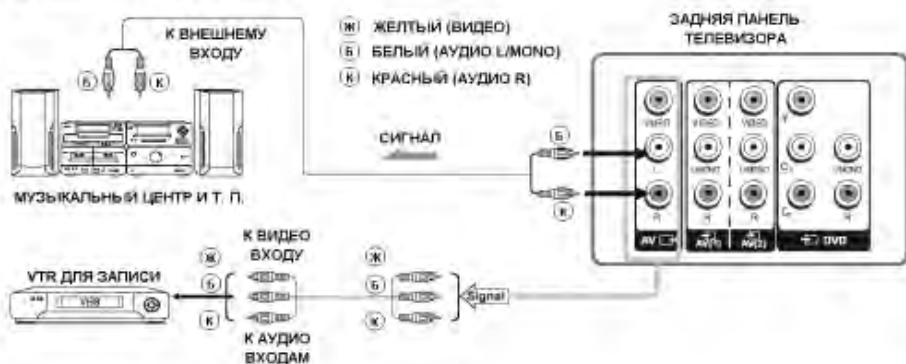

#### Примечания:

1. При подключении внешних устройств к телевизору настоятельно рекомендуется отключить как телевизор, так и подключаемое внешнее устройство от сети переменного тока.
2. Также рекомендуется за более подробной информацией обращаться к инструкциям по эксплуатации подключаемых устройств.
3. Также не рекомендуется использовать AV вход 3 и S-VIDEO одновременно. S-VIDEO имеет приоритет и при подключении к AV входу 3 рекомендуется отключить будь-какое оборудование от S-VIDEO.

## Советы

### При просмотре

При просмотре телевизора рекомендуется находиться на расстоянии в 5-7 раз больше размера экрана по вертикали. При этом телевизор должен находиться на уровне чуть ниже взгляда пользователей, что не приведет к усталости глаз.

Также при просмотре телевизора рекомендуется пользоваться мягким, косвенным светом и отрегулировать яркость, контрастность и звук на свой вкус.

### По уходу

Прочищайте экран и корпус телевизора слегка влажной мягкой непыльной тканью. При этом не рекомендуется использовать абразивные чистящие средства, растворы, содержащие бензол или бензин или использовать другие химические растворители, так как они могут повредить покрытие экрана. Перед чисткой всегда отключайте телевизор от сети переменного тока.

Рекомендуется также не ставить на телевизор изделия из резины или пластика, так как они могут оставить отпечатки на корпусе телевизора.















Кстати, при прикосновении к экрану телевизора, возможно, Вы почувствуете удар слабым электрическим током. Это экранное статическое электричество - результат накопления статического электричества на поверхности кинескопа. Такое статическое электричество из-за малой своей величины безопасно (снимая рубашку из синтетики, например, иногда Вы можете тоже почувствовать его).

### В случае неисправностей



Прежде чем обратиться за техобслуживанием, определите признаки неисправностей и сделайте некоторые проверки как показано ниже.

Признаки неисправностей	Проверки
Изображение	Звук
Нет изображения и нет звука	
 Нет изображения	 Нет звука
Пожалуйста, проверьте: Подключен ли штепсель к розетке переменного тока? Не выключена ли кнопка "Питание"? Надежно ли подсоединена антенна? Тщательно ли вставлен штекер антенного кабеля в гнездо телевизора? Не поврежден ли антенный кабель, и правильного ли типа используется штекер антенного кабеля? Правильно ли Вы нажали кнопку на пульте ДУ? (Может стоит попытаться еще раз) Правильно ли установлены уровни контрастности, яркости, громкости (при этом рекомендуется проверить путем нажатия на кнопку "Питание" или на пульте ДУ)	

### Некачественное изображение или некачественный звук

	Нет цвета		Нормальный звук
ИЛИ			
	"Скремблированное" изображение		Нормальный или слабый звук
ИЛИ			
	Цветные "заплаты"		Нормальный звук
ИЛИ			
	Нет цвета		Звук с шумами
ИЛИ			
	"Заснеженное" изображение		Звук с шумами
ИЛИ			
	Повторное изображение		Нормальный звук
ИЛИ			
	Радиопомехи		Звук с шумами

Пожалуйста, проверьте:  
 Правильно ли Вы выбрали телевизионную систему?  
 Не установлен ли телевизор или антенный кабель вблизи динамиков акустической системы, незаземленного аудио оборудования или неоновой подсветки...?  
 Нет ли вокруг Вашего дома гор или высоких зданий? (Горы и высокие здания могут стать причиной возникновения двойного изображения и появления мелькающих символов на экране телевизора. Иногда Вы можете улучшить качество изображения изменением направленности внешней антенны)  
 Точно ли Вы настроили программу?  
 Правильно ли установлены параметры яркости, контрастности, громкости?

	Нормальное изображение		Нет звука
---	------------------------	---	-----------

Пожалуйста, проверьте:  
 Не нажали ли Вы кнопку выключения звука (MUTE)?

### Проблемы с пультом ДУ

Телевизор больше не выполняет команды пульта ДУ	Пожалуйста, проверьте: - Не разрядились ли батарейки пульта ДУ? - Правильно ли вставлены батарейки в пульт ДУ (проверьте соблюдение полярности установленных батареек)? - Не повредили ли Вы случайно пульт ДУ? Вы можете использовать органы управления самого телевизора, расположенные на передней панели.
---	---

Если Вы сомневаетесь, рекомендуется вызвать мастера по обслуживанию. Ни в коем случае не пытайтесь самостоятельно ремонтировать или снимать заднюю крышку телевизора, это может привести к поражению электрическим током и др.

Ниже перечисленные явления считаются нормальными и не являются результатом неисправности телевизора:

- При прикосновении к экрану телевизора, возможно, Вы почувствуете удар слабым электрическим током. Как уже отмечалось выше это экранное статическое электричество - результат накопления статического электричества на поверхности кинескопа. Такое статическое электричество из-за малой своей величины безопасно.
- При резком изменении температуры телевизор может издавать потрескивающие звуки. В случае, если изображение и звук в норме, это не является неисправностью.
- При появлении на экране неподвижного яркого изображения (например, белого платья) оно может быть окрашенным. Это проблема всех кинескопов, и когда яркое изображение пропадает, окрашивание тоже исчезает.

### Технические характеристики

<b>Кинескоп</b>	
⇒ Размер	29" (73 см)
<b>Системы</b>	
⇒ Системы приема телевизионного вещания и видео воспроизведения	PAL/SECAM B/G, D/K
⇒ Системы AV	PAL, SECAM, NTSC - 3.58МГц/ 4.43МГц
<b>Каналы</b>	
⇒ Принимаемые каналы (частота тюнера)	VHF(L): 46.25-168.25МГц; VHF(H): 175.25-463.25МГц; UHF: 471.25-863.25МГц
⇒ Принимаемые каналы (кабельное телевидение)	Mid band: X- Z, S1- S10; Super band: S11- S20; Hyper band: S21- S41
⇒ Количество каналов	255
⇒ Индикация каналов	Экранный дисплей
<b>Экранное меню и звуковой выход</b>	
⇒ Язык сообщений экранного меню	Русский/украинский/английский/др
⇒ Мощность звукового выхода	2*8 Вт
<b>Входы и терминалы</b>	
⇒ Радиочастотный (RF) антенный вход	75 Ом (несимметричный)
⇒ Видео/аудио терминалы	⇒ видео вход .....1 Vp-p, 75 Ом ⇒ аудио вход ..... ≥200 мВ (эффективный), ≥70 кОм
<b>Потребляемая мощность и питание</b>	
⇒ Максимальная потребляемая мощность	160 Вт
⇒ Источник питания	220 В, 50 Гц (160-260 В, 50-60 Гц)
<b>Поставляемые дополнительные принадлежности</b>	
⇒ Пульт дистанционного управления с батарейками	1 шт.
⇒ Инструкция по эксплуатации и гарантийный талон	1 шт.
<b>Габаритные размеры и вес</b>	
⇒ Габаритные размеры (Шир. X Высот. X Гл.)	858 мм X 672 мм X 586 мм
⇒ Вес (нетто)	43 кг

#### Примечания:

Конструкция и технические характеристики могут изменяться без предварительного уведомления.