

OLYMPUS®

MULTI-TRACK LINEAR PCM RECORDER LS-100

Линейный PCM диктофон

РУКОВОДСТВО ПОЛЬЗОВАТЕЛЯ

RU

Благодарим Вас за покупку ЦИФРОВОГО ДИКТОФОНА OLYMPUS. Внимательно прочтите эту инструкцию, содержащую информацию о правильном и безопасном использовании диктофона. Храните инструкцию в доступном месте, чтобы в будущем Вы могли легко ее найти. Для обеспечения хорошей записи рекомендуем проверить функцию записи и звук перед использованием.



Вступление

О данном документе

- Содержание настоящего документа может изменяться в будущем без предварительного уведомления. За последней информацией о наименованиях и номерах моделей обращайтесь в центр пользовательской поддержки.
- Экраны индикации на ЖК-дисплее и рисунки устройства, используемые в настоящей инструкции по эксплуатации, могут отличаться от вида реального изделия. При разработке настоящего документа самое пристальное внимание уделялось полноте и точности приводимой информации, однако если, несмотря на это, вы обнаружите сомнительное описание, ошибку или пропуск или если у вас возникнут какие-либо другие замечания, пожалуйста, обратитесь в центр пользовательской поддержки.
- Авторские права на данный документ принадлежат компании Olympus Corporation и компании Olympus Imaging Corporation. Копирование данного документа и распространение его копий без надлежащего на то разрешения запрещено законами об авторских правах.
- Пожалуйста, обратите внимание, что компания Olympus не несет никакой ответственности за любой ущерб или потерю прибыли, вызванные ненадлежащей эксплуатацией данного изделия, а также по искам от третьих лиц.

Торговые марки и зарегистрированные торговые марки

- IBM и PC/AT являются торговыми марками или зарегистрированными торговыми марками компании International Business Machines Corporation.
- Microsoft, Windows и Windows Media являются зарегистрированными торговыми марками компании Microsoft Corporation.
- SD, SDHC, SDXC являются торговыми марками ассоциации SD Card Association.
- Macintosh и iTunes являются торговыми марками компании Apple Inc., США.
- Технология кодирования аудиоданных в формат MP3 используется в данном изделии по лицензии компаний Fraunhofer IIS и Thomson.
- Технологии тюнера, метронома, изменения темпа речи и изменения тональности реализованы благодаря применению "CRIWARE" компании CRI Middleware Co., Ltd.

Все другие названия брендов и изделий, используемые в данной инструкции по эксплуатации, являются торговыми марками или зарегистрированными торговыми марками соответствующих владельцев.



Указатель

Вступление	стр. 2	
Рекордер	стр. 12	1
Подготовка к работе	стр. 23	2
Работа с рекордером	стр. 34	3
Мультитрековый режим	стр. 55	4
Функции тюнера, измерения методом Лиссажу, метронома	стр. 68	5
Работа с меню	стр. 73	6
Работа с компьютером	стр. 118	7
Справочные материалы	стр. 124	8

Вступление

О данном документе	2
В целях обеспечения безопасной эксплуатации	6
Проверка комплектности.....	11

Раздел 1

Рекордер

Основные особенности.....	13
Названия частей	15
Подключение к внешним устройствам	17
Попробуйте поработать с LS-100!	18
Рекомендации по записи для отдельных музыкальных инструментов.....	20
Подключение через комбинированный разъем XLR - 1/4 TRS и фантомное питание	22

Раздел 2

Подготовка к работе

Питание	24
Установка батареи	24
Зарядка батареи.....	24
Использование переключателя POWER/HOLD	27
Включение питания	27
Выключение питания	27
Установка блокировки управления	28
Снятие блокировки управления.....	28
Начальная настройка перед использованием.....	29
Установка даты и времени [Время и дата].....	29
Настройка голосового помощника	30
Установка и извлечение карты памяти SD	31
Установка карты памяти SD.....	31
Извлечение карты памяти SD	32
Операции управления на главном экране	33

Раздел 3

Работа с рекордером

Функциональные возможности режима рекордера	35
Режим рекордера	35
Информация о папках и файлах	36
Перед тем как приступить к записи	38
Запись	39
Обычный режим [Обычный].....	39
Режим наложения [Налож. Записи]	41
Режим синхронизации [Синхронизация]	43
Режим записи с синхронизацией по голосу [V-Sync зап.].....	45
Запись с использованием метронома	46
Поиск файла.....	47
Воспроизведение	48
Воспроизведение	48
Установка индексной метки.....	50
Повторное воспроизведение фрагмента файла	51
Удаление.....	52
Удаление файла	52
Удаление фрагмента файла	53

Раздел 4

Мультитрековый режим

Возможности мультитрекового режима	56
Мультитрековый режим	56
Информация о папках и файлах	57
Процедура создания мультитрекового проекта	59
Удаление мультитрекового проекта и дорожек	66
Удаление проекта.....	66
Удаление дорожки	66

Раздел 5

Функции тюнера, измерения методом Лиссажу, метронома

Использование тюнера.....69

Измерение методом Лиссажу.....71

Использование метронома.....72

Раздел 6

Работа с меню

Способ настройки меню74

Список меню76

Настройки записи [Запись]81

Режим записи [Режим записи]81

Чувствительность микрофона
[Чувств.микроф.].....82

Уровень записи [Уров. записи]83

Выбор входа [Выбор вход. Сигнала]...84

Питание микрофона [Мощность
микроф.]85

Формат записи [Формат зап.].....86

Низкочастотный фильтр
[Фильтр низк. частот].....87

Предварительная запись
[Предв. запись]88

Мониторинг записи
[Экран записи]89

Настройки воспроизведения

[Воспроизвед.].....90

Режим воспроизведения
[Режим воспр.]90

Интервал пропуска [Пропуск].....90

Настройки файла [Файл]92

Защита файла [Блокировка].....92

Перемещение/копирование файла
[Перем/копир]93

Разделение файла [Разбивка файла]...96

Свойства [Свойства]97

Преобразование в формат MP3
[Преобр. в MP3]97

Запись на компакт-диск [Запись CD]...99

Сведение дорожек [Слияние] 100

Настройки метронома

[Меню метронома] 102

Метроном [Метроном] 102

Настройки индикации/звука [Экран/
Звук] 104

Подсветка [Подсветка] 104

СИД-индикатор [Индикатор] 105

Звуковой сигнал [Сигнал]..... 105

Выбор языка (Lang) [Язык(Lang)] 106

Голосовой помощник
[Голос. подск.]..... 106

Ознакомительное воспроизведение
[Заставка] 107

Настройки устройства [Настройки]... 108

Настройка функциональных кнопок
[Настройка Fn] 108

Выбор памяти [Выбор памяти] 109

Режим сна [Эконом.энерг] 110

Настройка даты и времени [Время и
дата] 110

Настройки USB [Настройки USB] 111

Сброс настроек [Сброс настр.] 113

Форматирование [Форматир.]..... 115

Информация о памяти
[Св-ва памяти]..... 117

Информация о системе
[С-ва системы]..... 117

Раздел 7

Работа с компьютером

Для использования данного
устройства с компьютером 119

Системные требования к
компьютеру..... 119

Подключение к компьютеру..... 120

Отсоединение от компьютера 121

Загрузка файлов на компьютер..... 122

Использование в качестве USB-
микрофона/динамика 123

Использование в качестве внешней
памяти компьютера..... 123

Раздел 8

Справочные материалы

Список тревожных сообщений 125

Поиск и устранение неполадок 127

Дополнительные аксессуары
(продаются отдельно) 129

Термины и их значения 130

Основные технические
характеристики 131

Техническая помощь и
обслуживание..... 136

Перед эксплуатацией изделия, пожалуйста, внимательно прочтите эту инструкцию по эксплуатации, чтобы правильно и безопасно пользоваться приобретенной вами моделью. После прочтения сохраните инструкцию в легкодоступном месте для обращения к ней в будущем.

Важные указания по обеспечению безопасности

- Важные указания по обеспечению безопасности отмечены в тексте следующими значками и словами. Обязательно соблюдайте эти указания в целях предотвращения нанесения травм, а также имущественного ущерба вам и окружающим вас людям.
- Ниже указаны значения каждого из значков.

Опасно!

Данным значком отмечены указания, несоблюдение которых может привести к возникновению непосредственного риска причинения смерти или тяжелых травм.

Осторожно!

Данным значком отмечены указания, несоблюдение которых может привести к возникновению риска причинения смерти или тяжелых травм.

Внимание!

Данным значком отмечены указания, несоблюдение которых может привести к возникновению риска причинения травм или имущественного ущерба.

Меры предосторожности при эксплуатации

- Не оставляйте устройство в местах с высокой температурой или влажностью, например в салоне автомобиля под прямыми солнечными лучами или на пляже летом.
- Не храните устройство во влажных или запыленных местах.
- В случае попадания на устройство влаги незамедлительно вытрите влагу сухой тканью. В особенности следует избегать воздействия солей.
- При чистке устройства не используйте органические растворяющие вещества, такие как спирт или растворитель.
- Не располагайте устройство на электроприборах, например на телевизоре или холодильнике.
- Следите за тем, чтобы устройство не подвергалось воздействию песка или грязи. Такое воздействие может привести к неподдающейся ремонту поломке.
- Не подвергайте устройство сильной вибрации или ударам.
- Не используйте устройство в местах с высокой влажностью.
- Расположение магнитных карт (банковских платежных карт) вблизи динамиков или наушников может вызвать появление проблем с записанной на магнитных картах информации.
- При монтаже на штативе закручивайте винт на штативе, не вращая само устройство.

<Важные замечания относительно возможной утраты данных>

- Хранящиеся в памяти данные записей могут быть повреждены или уничтожены в результате ошибки управления, поломки устройства, при ремонте и т. п. Рекомендуется создавать резервные копии важных данных и хранить их на жестком диске компьютера, оптических дисках и других носителях.
- Пожалуйста, обратите внимание, что компания Olympus не несет никакой ответственности за любой ущерб, потерю прибыли или другие убытки, понесенные в результате утери данных, вызванной поломкой, выполнением ремонта изделия третьими лицами, не уполномоченными на то компанией Olympus, или другими причинами.

<Важные замечания относительно записанных файлов>

- Пожалуйста, обратите внимание, что компания Olympus не несет никакой ответственности даже в том случае, если файл аудиозаписи был стерт или перестал воспроизводиться в результате поломки данного устройства или компьютера.
- В соответствии с законами об авторских правах, сделанные вами аудиозаписи не могут использоваться в иных целях, кроме частного прослушивания, без разрешения правообладателя.

Рекордер



Осторожно!

- Не используйте устройство в местах, где в воздухе возможно присутствие горючих и взрывоопасных газов и т. п. Это может привести к воспламенению или взрыву.
 - Не используйте в течение длительного времени и не храните устройство в местах, подверженных воздействию большого количества пыли, влаги, копоти или пара. Это может привести к пожару или поражению электрическим током.
 - Не разбирайте, не чините и не модифицируйте устройство. Это может привести к поражению электрическим током или травмам.
 - Избегайте длительного прикосновения к включенному в сеть адаптеру для сети переменного тока и заряжаемой батарее. Включенный в сеть адаптер для сети переменного тока и батарея нагреваются. Длительный контакт с кожей может привести к тепловому ожогу.
 - Не используйте никаких других батарей или адаптеров, кроме специально предназначенных для устройства литий-ионной аккумуляторной батареи и адаптера для сети переменного тока производства Olympus.
- Это может привести к пожару или поражению электрическим током в результате перегрева, деформации и др. дефектов. Кроме того это также может привести к поломке устройства или источника питания, а также к непредвиденным несчастным случаям. Пожалуйста, обратите внимание, что компания Olympus не возмещает ущерб, вызванный использованием других принадлежностей, кроме специально предназначенных для использования с устройством.
- В случае падения устройства в воду или попадания внутрь его воды, металлических или легковоспламеняющихся посторонних предметов
 - ① незамедлительно извлеките батарею.
 - ② Для выполнения ремонта обратитесь в магазин по месту приобретения устройства или в сервисный центр Olympus. Продолжение эксплуатации без выполнения ремонта опасно, так как может привести к пожару или поражению электрическим током.
 - Ни в коем случае не вставляйте в устройство никаких других карт, кроме карт памяти SD/SDHC/SDXC. В случае случайной установки какой-либо другой карты не пытайтесь ее вынуть принудительно, а обратитесь за консультацией в ремонтный или сервисный центр Olympus.
 - Не управляйте устройством во время управления транспортным средством (велосипедом, мотоциклом, автомобилем и т. д.) Это может привести к ДТП или другому несчастному случаю.
 - Не оставляйте устройство в пределах досягаемости маленьких детей. Будьте особенно внимательны и осторожны при использовании в непосредственной близости к детям, не оставляйте устройство без присмотра. Дети не знакомы с мерами предосторожности, и кроме того существует опасность следующих несчастных случаев.

- Удушье в результате случайного наматывания шнура наушников на шею.
- Травма или поражение электрическим током в результате неправильного обращения с изделием.
- В салоне самолета, больницы и других местах, где установлены ограничения на пользование электрическими и электронными приборами воздерживайтесь от использования устройства или следуйте принятым в таком месте правилам.
- При ношении устройства на ремешке следите за тем, чтобы ремешок не зацепился за какие-либо предметы.

Внимание!

- Не увеличивайте уровень громкости перед началом управления устройством.
Это может привести к повреждению органов слуха и ухудшению слуха.
- Если вы заметите что-либо необычное в состоянии устройства, например появление необычного запаха, шума или выделение дыма, прекратите эксплуатацию устройства. Продолжение эксплуатации может привести к пожару или ожогу. Соблюдая осторожность, чтобы не получить ожог, извлеките батарею и обратитесь к дилеру, в ремонтный или сервисный центр Olymrus. (При извлечении батареи не касайтесь ее голыми руками. Извлекайте батарею на открытом воздухе, вдали от горючих материалов).
- Не оставляйте в местах, подверженных воздействию высоких температур.
Это может привести к деградации компонентов и пожару.
- Не касайтесь в течение длительного времени металлических деталей устройства в условиях низких температур.

Это может вызвать повреждения кожи. В условиях низких температур по возможности старайтесь не использовать устройство голыми руками, а надевайте на руки перчатки и т. п.

Батарея

Опасно!

- Не приближайте батарею к источникам открытого огня.
- Не бросайте в огонь и не нагревайте.
Это может привести к пожару, разрыву оболочки или воспламенению батареи.
- Не паяйте непосредственно на батарее, не деформируйте, не модифицируйте и не разбирайте ее,
- Не соединяйте вместе контакты ⊕ и ⊖.
Это может привести к перегреву, поражению электрическим током или пожару.
- При переноске или хранении батареи обязательно помещайте ее в чехол для защиты контактных клемм.
Не носите и не храните ее вместе с металлическими предметами, например с брелоками для ключей.
Это может привести к перегреву, поражению электрическим током или пожару.
- Не подсоединяйте напрямую к сетевой розетке, гнезду автомобильного прикуривателя и т. п.
- Не используйте и не оставляйте в местах, подверженных воздействию высоких температур, например под прямыми солнечными лучами, в салоне автомобиля в жаркую погоду или возле обогревателя.
Это может привести к пожару, ожогу или другим травмам в результате протекания, перегреву или разрыву батареи.



Осторожно!

- Не касайтесь и не беритесь влажными руками. Это может привести к поражению электрическим током или поломке.
- Не используйте батарею, если на ней имеются трещины или следы повреждения оболочки. Это может привести к разрыву оболочки или перегреву.
- Не помещайте батарею в местах, доступных маленьким детям. Ребенок может проглотить батарею. В случае проглатывания немедленно обратитесь за медицинской помощью.
- Если во время эксплуатации вы заметите что-либо необычное, например появление необычного звука, чрезмерный нагрев, запах горелого, дыма,
 - ① соблюдая осторожность, чтобы не получить травму, незамедлительно извлеките батарею.
 - ② Для выполнения ремонта обратитесь в магазин по месту приобретения устройства или в сервисный центр Olympus. Несоблюдение этого указания может привести к пожару или ожогам.
- Не подвергайте воздействию воды и не допускайте попадания воды на контактные клеммы.
- В случае появления отклонений в состоянии, таких как изменение цвета, деформация и др., прекратите эксплуатацию.
- В случае если зарядка не завершается даже по прошествии указанного времени зарядки, прекратите зарядку.



Внимание!

- Использование других батарей, помимо указанных, опасно, так как может привести к взрыву (или разрыву оболочки батареи). Использованные батареи утилизируйте в соответствии с инструкциями, приведенными в разделе "Утилизация аккумуляторных батарей" (стр. 10).

- Не подвергайте батарею сильным ударам и не бросайте ее.
- При первом использовании батареи или при использовании после длительного перерыва в эксплуатации обязательно заряжайте ее перед использованием.
- Батарея имеет ограниченный срок службы. Если время работы батареи заметно уменьшилось даже после полной зарядки в соответствии с указаниями, замените ее на новую.

Адаптер для сети переменного тока



Осторожно!

- Не разбирайте, не чините и не модифицируйте. Это может привести к поражению электрическим током или травмам.
- Не используйте вблизи легковоспламеняющихся газов или веществ (бензин, бензол, растворитель и др.). Это может привести к взрыву, пожару или ожогам.
- Не допускайте короткого замыкания контактов штекера ⊕ и ⊖. Это может привести к пожару, ожогам или поражению электрическим током.
- В случае оголения внутренних частей в результате падения или повреждения оболочки
 - ① ни в коем случае не касайтесь оголенных внутренних частей. Это может привести к поражению электрическим током, ожогам или травмам.
 - ② Соблюдая осторожность, чтобы не получить удар электрическим током, ожог или травму, незамедлительно выньте вилку питания из сетевой розетки.
 - ③ Для выполнения ремонта обратитесь к дилеру или в сервисный центр. Несоблюдение этого указания может привести к пожару или ожогам.

- В случае падения устройства в воду или попадания внутрь него воды, металлических или легковоспламеняющихся посторонних предметов
 - ① незамедлительно выньте вилку питания из сетевой розетки.
 - ② Для выполнения ремонта обратитесь к дилеру или в сервисный центр. Продолжение эксплуатации без выполнения ремонта опасно, так как может привести к пожару или поражению электрическим током.
- Если во время эксплуатации вы заметите что-либо необычное, например появление необычного звука, чрезмерный нагрев, запах горелого, дым,
 - ① соблюдая осторожность, чтобы не получить травму, незамедлительно извлеките батарею.
 - ② Для выполнения ремонта обратитесь к дилеру или в сервисный центр. Несоблюдение этого указания может привести к пожару или ожогам.

Внимание!

- Не касайтесь и не беритесь влажными руками. Это может привести к поражению электрическим током или поломке.
- Ни в коем случае не используйте с напряжением тока, отличным от указанного.
- Не вставляйте вилку питания в сетевую розетку, если она покрыта пылью.
- Не используйте с не полностью вставленной вилкой питания в сетевую розетку.
- Когда устройство не используется, вынимайте вилку питания из сетевой розетки.
- Следите за тем, чтобы не повредить шнур питания.
 - Не тяните за шнур питания, чтобы вынуть вилку питания из сетевой розетки.
 - Не ставьте на шнур тяжелых предметов.
 - Не приближайте шнур к нагревательным приборам.
 - Это может привести к пожару или поражению электрическим током.

Утилизация аккумуляторных батарей

- Использованные аккумуляторные батареи являются ценным вторсырьем. При утилизации аккумуляторной батареи изолируйте контактные клеммы ⊕ и ⊖ изоляционной лентой и отнесите батарею в ближайший пункт утилизации аккумуляторных батарей. За более подробной информацией обращайтесь на веб-страницу Японского центра переработки портативных аккумуляторных батарей JBRC (<http://www.jbrc.com>).



Li-ion 00

Комбинированный разъем XLR - 1/4 TRS

- Во время записи или в состоянии ожидания записи не вставляйте и не вынимайте штекер из комбинированного разъема XLR - 1/4 TRS. Это может вызвать появление громкого шума, что может привести к повреждению органов слуха и ухудшению слуха.

Замечания относительно внешних CD/DVD-приводов

- Компания Olympus не предоставляет никаких гарантий относительно работы внешних CD/DVD-приводов. Кроме того, обратите внимание, что из-за возможного внесения производителями изменений в технические характеристики изделий, указанные внешние приводы могут перестать распознаваться устройством. Просим проявить понимание.
- При использовании внешних CD/DVD-приводов обязательно подключайте к ним питание от сети переменного тока. Подача питания от данного устройства не может обеспечить стабильной работы при записи диска.

Проверка комплектности

В комплект поставки приобретенного вами изделия входят следующие принадлежности. В случае обнаружения некомплектности или дефектов, пожалуйста, обратитесь в магазин по месту приобретения изделия.

Основное устройство

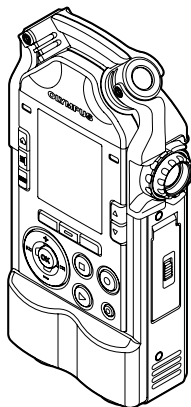

Ремешок

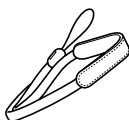

USB-кабель

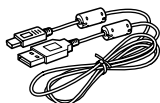

Литий-ионная
аккумуляторная
батарея



USB-адаптер
для сети
переменного
тока (A514)

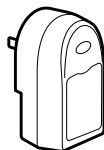

Прилагается
вилка питания от
сетевой розетки.

Инструкция по
эксплуатации



Соединительный
USB-адаптер

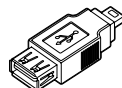

- Комплект поставки может различаться в зависимости от места приобретения.
- Гарантийные обязательства изменяются в зависимости от места приобретения. Гарантийная карточка в комплект поставки не входит.

Прикрепление ремешка

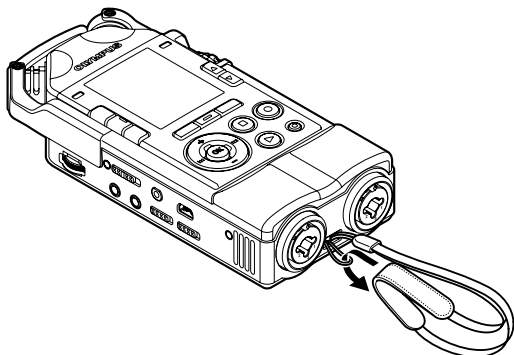

Раздел 1

Рекордер

Высокофункциональный направленный стереофонический микрофон и высококачественный электронный усилитель

Рекордер оснащен новым стереофоническим конденсаторным микрофоном, обеспечивающим высококачественную запись звука с великолепным сохранением эффекта присутствия. Благодаря тщательному вниманию к компоновке электронных схем, включая физическое разделение звуковых и системных плат с выделенным питанием, обеспечивается низкий уровень шумов и высокое соотношение "сигнал/шум". Частотная характеристика поддерживает частоты начиная с 20 Гц, что позволяет кардинальным образом улучшить воспроизведение звучания в низкочастотном диапазоне по сравнению с предыдущими моделями. Кроме того, благодаря конструктивной устойчивости к высокому звуковому давлению до 140 дБ SPL, обеспечивается возможность записи громкой музыки, например исполняемой рок группами, без усечения (клиппинга) или другого искажения звука.

Линейная PCM запись в режиме 96 кГц/24 бита

Поддерживается формат записи линейной PCM с частотой дискретизации 96 кГц и битрейтом 24 бита. Это позволяет записывать звук с высокой точностью, превышающей возможности звуковых компакт-дисков (44,1 кГц/16 бит).

Мультитрековая запись/редактирование

Рекордер оснащен мультитрековым режимом, позволяющим записывать музыкальные инструменты и вокал на отдельные дорожки, отдельно их редактировать, а затем объединять. Поддерживается одновременное редактирование и воспроизведение до 8 дорожек. Написание музыки становится как никогда простым!

Комбинированный разъем XLR (с поддержкой фантомного питания 24 В/48 В) - 1/4 TRS

Рекордер оснащен комбинированным разъемом, которое интегрирует в себе разъем XLR, используемый для подключения внешних музыкальных инструментов и обеспечивающий фантомное питание, и стандартное гнездо PHONE (1/4 (6,3 мм) TRS). Предусмотрена функция включения/выключения фантомного питания с поддержкой обоих режимов 24 В/48 В. Конструкция с низким уровнем шумов позволяет использовать кабели большой длины.

Поддержка разнообразных режимов записи

Помимо обычного режима, запись может вестись в режиме наложения, синхронизации и синхронизации по голосу. Можно выбрать режим записи, наиболее подходящий для самых разнообразных целей: обучение игре на музыкальном инструменте, запись в полевых условиях и т. д.

Функция тюнера

В дополнение к базовому хроматическому тюнеру, предусмотрен режим для настройки гитары и бас-гитары. Функция калибровки позволяет произвести точную настройку эталонного звука ноты А (Ля) — стандартной частоты камертона.

Функция метронома

Рекордер оснащен функцией метронома, которую можно использовать для отсчета ритма при записи, а также во время музыкальных репетиций.

Функция измерения методом Лиссажу

Определение разности фаз между правым и левым микрофоном и звуковым источником. Эта функция позволяет регулировать положение и наклон микрофона, следя за отображаемыми на дисплее фигурами Лиссажу.

Функция изменения тональности

Функция изменения тональности позволяет изменять октаву звуковых источников, записанных в мультитрековом режиме.

Функция экспорта на звуковые компакт-диски

Подключив рекордер к внешнему USB-дисководу для компакт-дисков, вы можете записывать аудиозаписи напрямую с рекордера на компакт-диски.

Функция преобразования в формат MP3

Данная функция позволяет преобразовывать файлы, записанные в формате PCM (WAV), в файлы формата MP3 на самом рекордере. Это позволяет управлять аудиоданными в удобном для обращения формате — экспортировать их на компакт-диски или отправлять в качестве вложения в сообщения электронной почты.

Названия частей

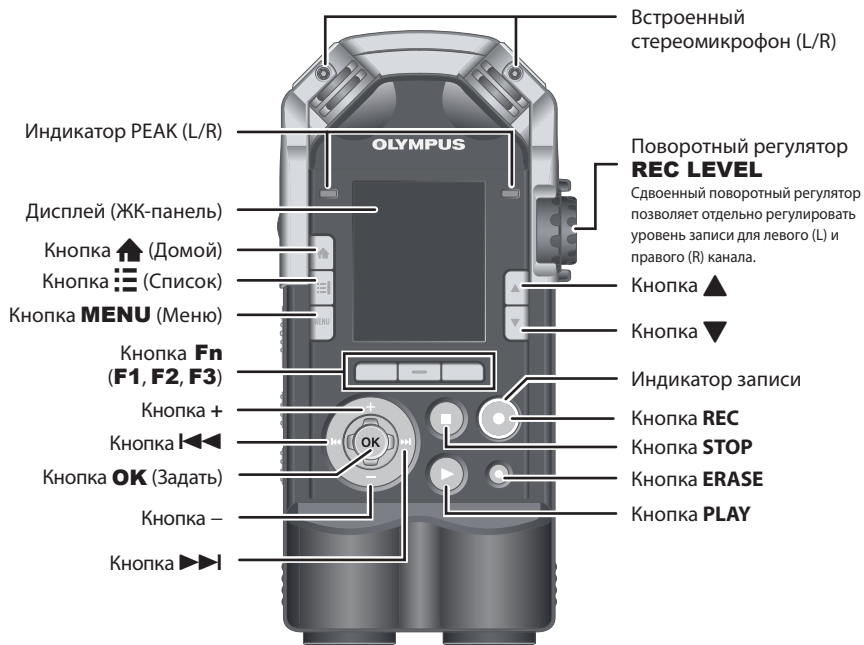

Названия частей

1

Названия частей

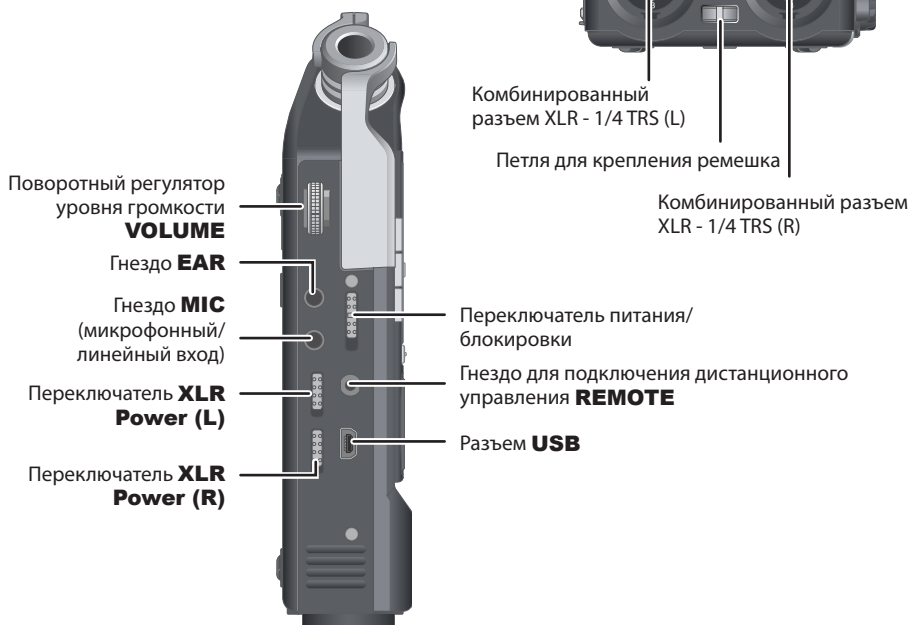
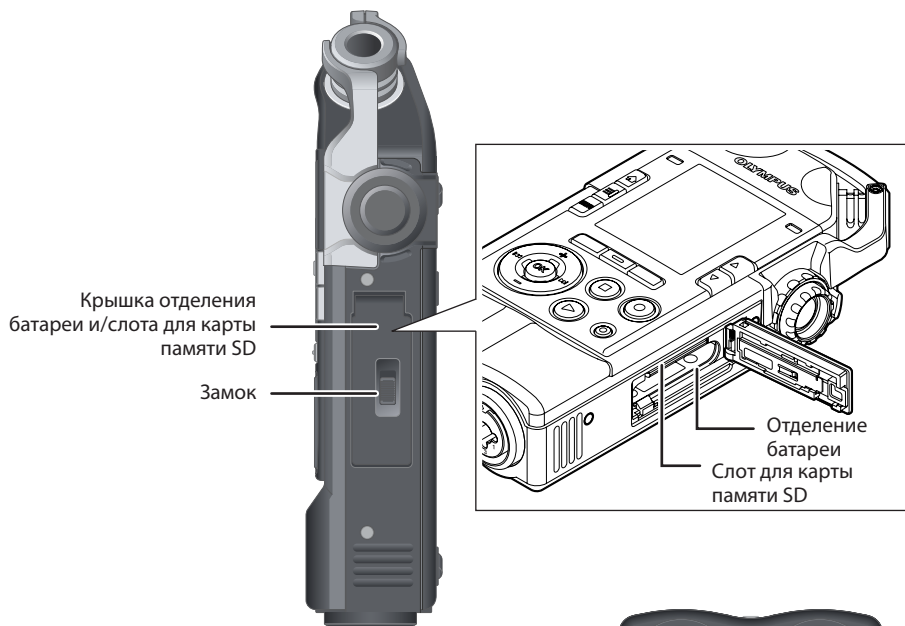

Подключение к внешним устройствам

Подключайте приобретаемые отдельно внешние устройства в соответствии с конкретными условиями эксплуатации.

1

Подключение к внешним устройствам

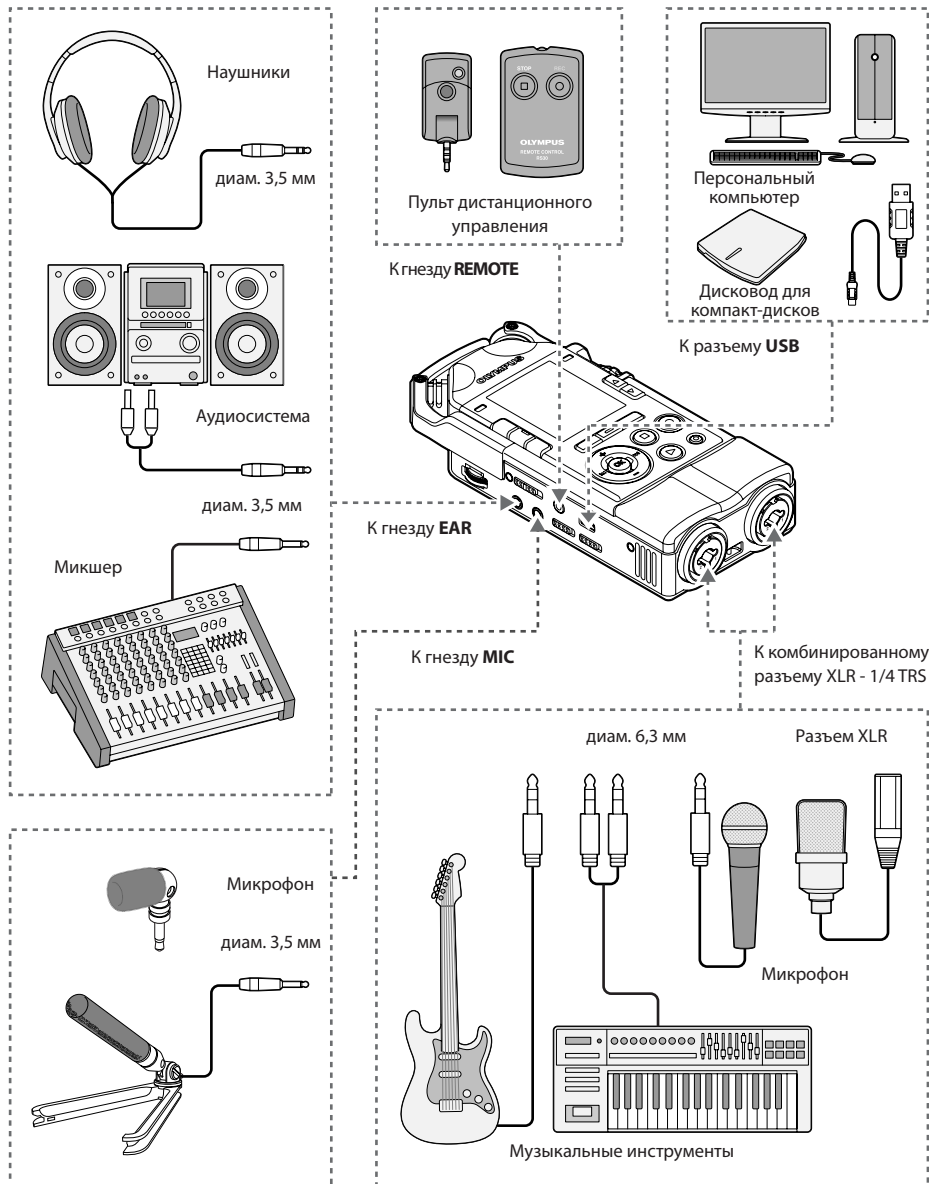

Попробуйте поработать с LS-100!

Работа с рекордером

1

Попробуйте поработать с LS-100!

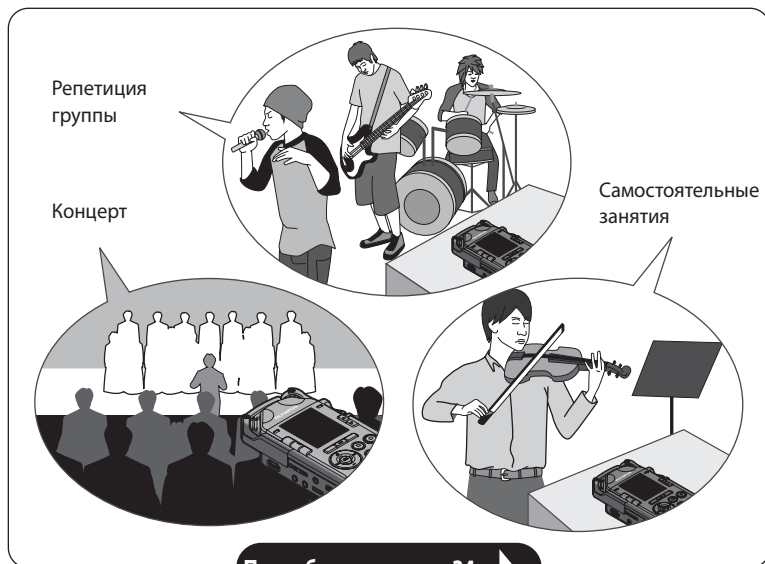

Налож. Записи

Запись песни под фонограмму музыкального сопровождения. Наложение записи и создание нового файла.



Попробуйте поработать с LS-100!

Мультитрековый режим

Дорожка 1 01
Дорожка 2 02
Дорожка 3 03
Дорожка 4 04
Дорожка 5 05

Запись и редактирование записи каждого звукового источника отдельно, микширование и сведение в один файл.

Сохранение в 1 файл.

Подробнее см. на стр. 55.

The diagram illustrates the multi-track recording process. On the left, a vertical list of five tracks is shown, each with a track number (01-05) and a small icon of a musician. A dashed box encloses these tracks. In the center, a silhouette of a band performing on stage is shown. To the right, a document icon with a musical note is labeled 'Сохранение в 1 файл.' (Saving in 1 file). A large arrow points from the tracks to the band, and another large arrow points from the band to the file icon.

1

Попробуйте поработать с LS-100!

Функции тюнера, измерения методом Лиссажу, метронома

Регулировка темпа с помощью метронома.

Точная настройка в соответствии с типом музыкального инструмента.

Регулировка оптимального положения микрофона по отслеживаемым фигурам Лиссажу.

Подробнее см. на стр. 68.

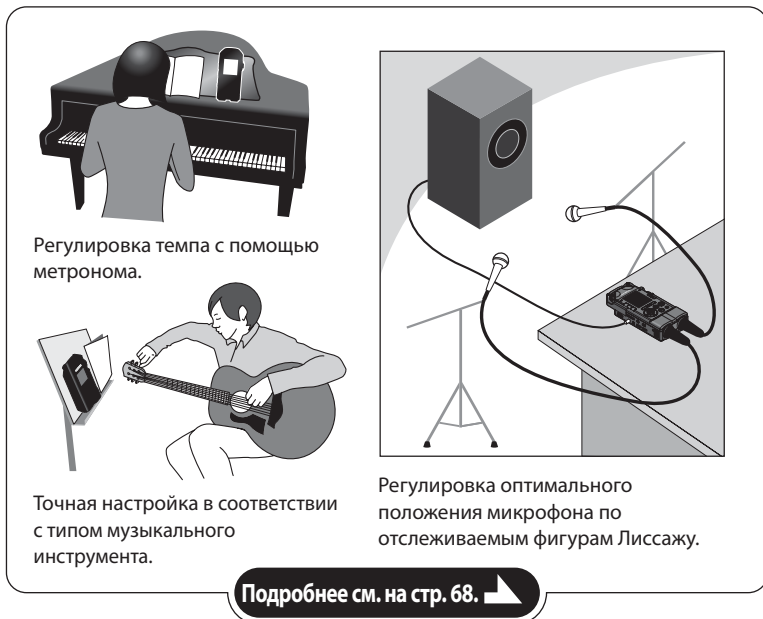
The block contains three illustrations. The top left shows a person at a piano with a smartphone on top, used for tempo adjustment. The bottom left shows a person playing a guitar with a smartphone on a stand nearby, used for tuning. The right side shows a speaker, a microphone on a stand, and a device on a table connected to the microphone, used for adjusting microphone position based on Lissajous figures.

Пример расположения рекордера

1

Рекомендации по записи для отдельных музыкальных инструментов

Вокал

Устанавливайте на некотором удалении, направив прямо на исполнителя. При сильном шуме от дыхания отрегулируйте настройки фильтра.



Фортепьяно

При записи звуков рояля устанавливайте рекордер таким образом, чтобы он был направлен со стороны открытия крышки на центр треугольной резонансной деки. Если вы также хотите записать акустический эффект в помещении, расположите рекордер на некотором удалении — это позволит получить более богатое звучание.



Духовые инструменты

Для записи духовых инструментов направляйте рекордер на раструб. При сильном шуме дыхания устанавливайте рекордер на некотором удалении от центра раструба.



Струнные инструменты

При записи звучания скрипки и других струнных инструментов устанавливайте рекордер на некотором удалении вверху инструмента, направив его на резонаторные отверстия в корпусе скрипки — эфы.



Акустическая гитара

Направляйте рекордер немного в сторону от резонаторного отверстия гитары. В случае ритм-гитары располагайте рекордер на некотором удалении от корпуса гитары. При записи соло партии ритм-гитары приблизьте рекордер к корпусу гитары.

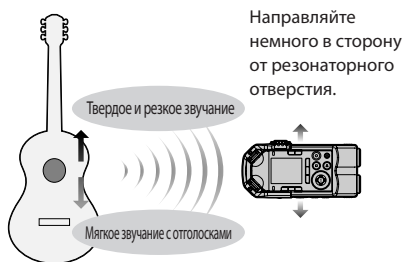

Концертный зал

Располагайте рекордер в центре сцены таким образом, чтобы все исполнители попадали в рабочую зону направленных микрофонов. Устанавливайте рекордер на штативе, чтобы зафиксировать его положение при записи.



Электргитара

В случае записи звука, воспроизводимого динамиками гитарного усилителя, устанавливайте рекордер на некотором удалении, направив его на центр диффузора динамика. Для стереофонического звука, воспроизводимого двумя динамиками, устанавливайте рекордер на некотором удалении от центральной точки между левым и правым динамиками.

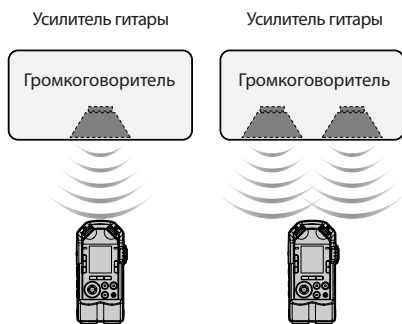

Подключение через комбинированный разъем XLR - 1/4 TRS и фантомное питание

К комбинированному разъему XLR - 1/4 TRS напрямую можно подсоединять гитару, бас-гитару, электрическое пианино и другие музыкальные инструменты. Для подключения конденсаторного микрофона и других микрофонов, требующих фантомного питания, требуется выполнить настройки.

1

Подключение через комбинированный разъем XLR - 1/4 TRS и фантомное питание

Подключение музыкальных инструментов

Для подключения монофонических музыкальных инструментов, подсоединяйте их к комбинированному разъему XLR - 1/4 TRS с левой (L) стороны.

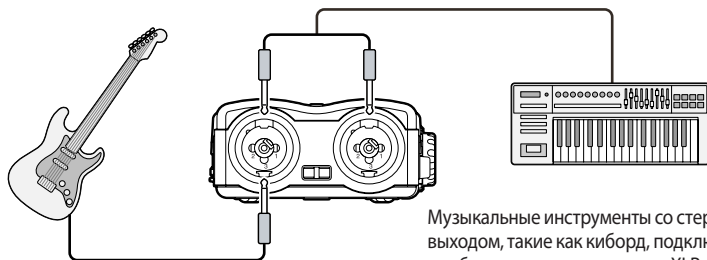

Музыкальные инструменты со стереофоническим выходом, такие как киборд, подключаются к обоим комбинированным разъемам XLR - 1/4 TRS — с левой (L) и правой (R) стороны.

Подключение микрофона

Для подключения динамического или конденсаторного микрофона можно использовать любой комбинированный разъем XLR - 1/4 TRS — с левой (L) или с правой (R) стороны. В случае, если требуется фантомное питание, установите переключатель **XLR Power** для используемого комбинированного разъема XLR - 1/4 TRS в положение **[ON]**.

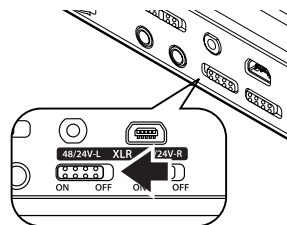

Внимание!

- Операции управления во время записи недоступны.
- Функция записи недоступна в течение трех секунд после включения переключателя **XLR Power**.



- Подробную информацию о настройках см. в "Питание микрофона [Мощность микроф.]" (стр. 85).
- Когда к рекордеру не подсоединен конденсаторный микрофон, требующий фантомного питания, устанавливайте переключатель **XLR Power** на рекордере в положение **[OFF]**.

Комбинированный разъем XLR - 1/4 TRS

Комбинированный разъем XLR - 1/4 TRS поддерживает соединение со штекером типа XLR и стандартным джеком TRS (1/4, 6,3 мм).

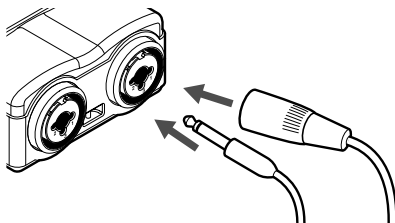

TRS стандартного типа (несимметричный)

Типа XLR

Раздел 2

Подготовка к работе

Установка батареи

Используйте одну литий-ионную аккумуляторную батарею производства Olympus (LI-50B).
Не используйте других батарей.

- 1 Сдвиньте замок в направлении **[OPEN]** и откройте крышку отделения батареи.

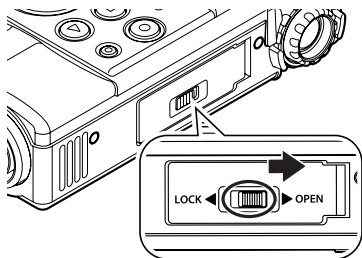

- 2 Установите батарею.

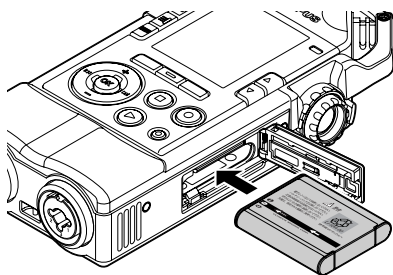

- Устанавливайте таким образом, чтобы стрелка на рекордере (наклейка) и стрелка на батарее совпадали.

- 3 Закройте крышку отделения батареи.

- После закрытия крышки отделения батареи передвиньте замок в сторону **[LOCK]**.

Зарядка батареи

Зарядка батареи от USB-адаптера для сети переменного тока

- 1 Подсоедините USB-кабель к разъему USB на адаптере для сети переменного тока.

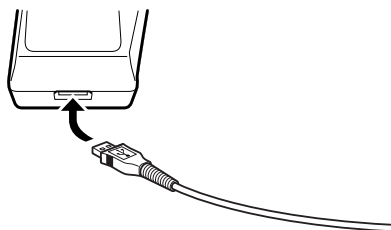

- 2 Подсоедините шнур питания от сети переменного тока к сетевому адаптеру для сети переменного тока и к бытовой розетке.

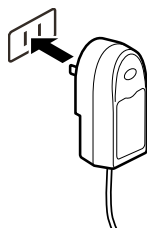

- 3 Подсоедините USB-кабель к разъему USB на рекордере.

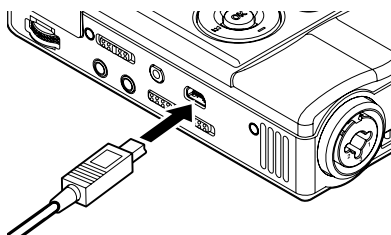

- Индикатор PEAK (R) загорится оранжевым цветом, и начнется зарядка батареи.

Зарядка батареи через USB-соединение с компьютером

Внимание!

- Если в настройках устройства [**Настройки USB**] в пункте [**Класс USB**] выбран [**Композитный**], зарядка невозможна (см. P.112).
- Оставляйте USB кабель подключенным до остановки или полного выключения питания рекордера.

1 Запустите компьютер.

2 Подсоедините USB-кабель к USB-порту на компьютере.

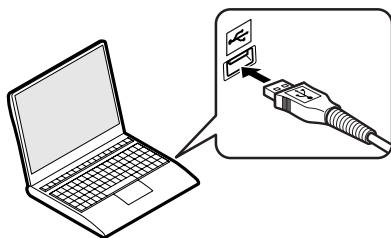

3 Подсоедините USB-кабель к разъему USB на рекордере.

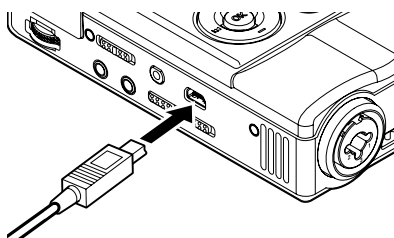



- Индикатор PEAK (R) загорится оранжевым цветом, и начнется зарядка батареи.

Индикация заряда батареи

В соответствии с расходом заряда батареи индикация остаточного заряда батареи на дисплее изменяется следующим образом.



- Если на дисплее отобразится значок , как можно быстрее выполните подзарядку батареи. Если заряд полностью израсходуется, на дисплее отобразится значок  и сообщение [**Низкий заряд батареи**] и работа рекордера прекратится.
- Во время выполнения зарядки индикация отображается повторно.

Внимание!

- Всегда используйте только прилагаемый USB-кабель. Ни в коем случае не используйте изделий других компаний, поскольку это может привести к поломке. Кроме того, никогда не используйте прилагаемый кабель для подключения изделий других компаний.
 - Не устанавливайте батарею в неправильной ориентации.
 - Выполняйте замену батареи только после выключения питания рекордера. Вынимание батареи во время работы рекордера может привести к тому, что файл не сможет воспроизводиться, или к другим поломкам.
 - Продолжение состояния рекордера с вынутой батареей или вынимание батареи с коротким интервалом может привести к тому, что потребуется заново установить дату и время (☞ стр. 29).
 - Вынимайте батарею, когда рекордер не используется в течение длительного времени.
 - При замене батареи всегда используйте литий-ионную аккумуляторную батарею производства Olympus (LI-50B). Ни в коем случае не используйте изделий других компаний, поскольку это может привести к поломке.
 - Для выполнения зарядки подсоединяйте USB-кабель после включения питания компьютера. Зарядка не может выполняться, когда питание компьютера не включено или компьютер находится в спящем режиме или в режиме автоматического выключения.
 - Не выполняйте зарядку, подсоединив рекордер к компьютеру через концентратор USB.
 - Зарядка завершена, когда на дисплее отображает индикация [🔋] (Время зарядки составляет около 3 часов*).
- * Ориентировочное время, требуемое для полной зарядки полностью разряженной батареей при комнатной температуре. Время зарядки отличается в зависимости от остаточного заряда батареи и условий зарядки.
- Если на дисплее отображается индикация [🔋] или [🔋] зарядка выполняться не может. Заряжайте батарею при окружающей температуре от 5 до 35°C.
 - [🔋]: Слишком низкая окружающая температура
 - [🔋]: Слишком высокая окружающая температура
- Если время работы рекордера заметно сократилось даже при полной зарядке батареи, это свидетельствует о том, что срок службы батареи истек. Замените батарею на новую.
 - Надежно и полностью подсоединяйте разъемы USB. Неправильное подсоединение является причиной сбоев в работе.

Зарядка

■ Естественная разрядка:

Поскольку литий-ионные аккумуляторные батареи имеют свойство разряжаться естественным образом, при первом использовании после вскрытия упаковки изделия выполните зарядку прилагаемой в комплекте поставки литий-ионной аккумуляторной батареи.

■ Рабочая температура:

Аккумуляторная батарея является химическим изделием. Рабочие свойства батареи изменяются даже при использовании в рекомендуемом диапазоне температур, это не является неисправностью.

■ Рекомендуемый диапазон температур:

Работа рекордера: от 0 до 42°C

Зарядка батареи: от 5 до 35°C

Длительное хранение: от -20 до 30°C

Эксплуатация батареи вне указанного выше рекомендуемого диапазона температур вызывает ухудшение рабочих характеристик батареи и уменьшение ее срока службы. Когда рекордер не используется в течение длительного времени, вынимайте батарею и храните ее отдельно в целях предупреждения ее протекания или появления ржавчины.

- Из-за характерных свойств литий-ионной аккумуляторной батареи, при покупке новой батареи или если батарея не использовалась в течение длительного времени (1 месяц и больше), она может не заряжаться полностью. В этом случае повторите зарядку 2 или 3 раза.
- Утилизируйте батарею в соответствии с соответствующими законами и постановлениями. При утилизации не полностью разряженной батареи изолируйте контактные клеммы батареи изоляционной лентой или другими материалами, чтобы предотвратить короткое замыкание.
- Если в настройках устройства [Настройки USB] в пункте [Класс USB] выбран [Композитный], зарядка невозможна (☞ P.112).
- Если заряд батареи израсходован и вы не можете изменить настройки USB, подсоедините рекордер через интерфейс USB, нажимая и удерживая при этом кнопку **STOP** в течение около 10 секунд, пока на дисплее не отобразится логотип. Настройка автоматически переключится в режим запоминающего устройства, что позволит выполнить подзарядку рекордера.

■ Пользователям в Германии:

Компания Olympus заключила договор с GRS (Объединенная ассоциация по утилизации батарей) в Германии, чтобы гарантировать экологически безопасную утилизацию.

Использование переключателя POWER/HOLD

Включение питания

Передвиньте переключатель POWER/HOLD в направлении, указанном стрелкой.

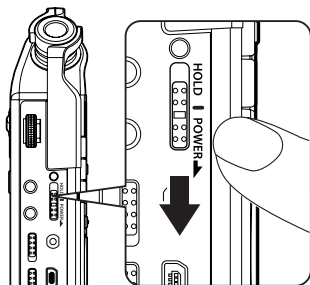

- Отобразится главный экран (Домой).

Режим сна

Если состояние остановки работы рекордера длится в течение 10 минут и дольше (по умолчанию), рекордер переходит в режим сна (энергосбережения) (см. стр.110).

Чтобы отменить режим сна, включите питание, передвинув переключатель POWER/HOLD в направлении, указанном стрелкой.

Выключение питания

Передвиньте переключатель POWER/HOLD в направлении, указанном стрелкой, и удерживайте его в этом положении 1 секунду и дольше.

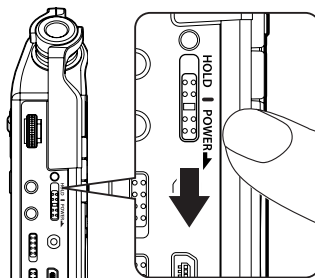

- Даже при выключении питания существующие данные и настройки всех режимов сохраняются.

Установка блокировки управления

Когда установлена блокировка управления, рекордер сохраняет текущий режим работы и операции управления с кнопками не работают. Это позволяет спокойно носить рекордер в портфеле, не опасаясь ошибки в работе рекордера в результате случайного нажатия кнопок. Кроме того, это предотвращает случайную остановку работы рекордера во время записи.

Передвиньте переключатель POWER/HOLD в направлении [**HOLD**].

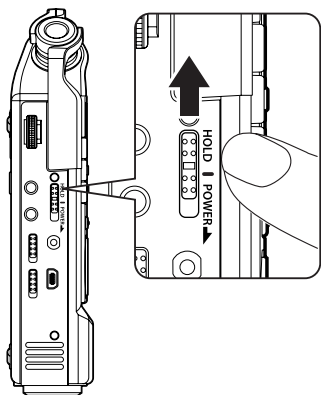

- На дисплее отобразится индикация [**ЗАБЛОКИР.**].

Снятие блокировки управления

Передвиньте переключатель POWER/HOLD в положение **(A)**.

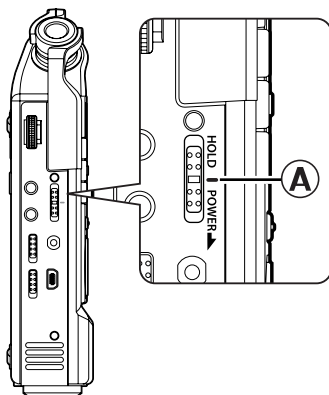

Внимание!

- В режиме установленной блокировки управления при нажатии какой-либо кнопки индикатор PEAK (R) мигает оранжевым цветом.
- При установке блокировки управления во время воспроизведения (или записи) воспроизведение (запись) продолжится, а управление станет невозможным (рекордер перейдет в режим остановки при завершении воспроизведения или завершении записи из-за нехватки памяти).

Установка даты и времени [Время и дата]

После выполнения установки даты и времени в файле будет автоматически записываться информация о том, когда была сделана запись. Предварительно установите дату и время, чтобы упростить работу с записанными файлами.

При включении питания рекордера из следующих состояний на дисплее отображается индикация [Установить время и дату]. Выполните настройку, начиная с шага 1.

- При первом использовании после покупки.
- При включении питания после длительного перерыва в эксплуатации.
- Если не были установлены дата и время.

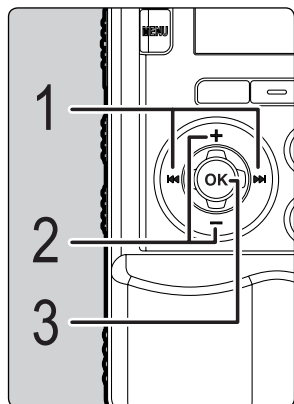

1 Выберите элемент настройки, нажимая кнопки ►►|/◀◀.

- Наведите мигающий маркер на элемент, который вы хотите установить: год, месяц, часы, минуты.

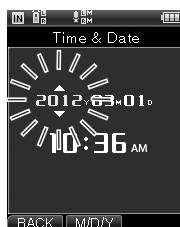

2 Выберите настройку, нажимая кнопки +/-.



- Далее таким же образом выберите следующий элемент настройки, нажимая кнопки ►►|/◀◀, и выберите настройку, нажимая кнопки +/-.

3 Нажмите кнопку **OK**, чтобы завершить настройку.

- Часы рекордера начнут отсчет времени с установленной даты и времени. Нажимайте кнопку **OK** по сигналу точного времени и т. п.



- При нажатии кнопки **F2** во время выполнения установки часов и минут происходит переключение формата индикации времени: 12- или 24-часовой формат.

Пример: для 10 ч. 38 мин. вечера

PM 10час. 38 мин. ←→ 22 час. 38 мин.
(по умолчанию)

- При нажатии кнопки **F2** во время выполнения установки года, месяца и дня происходит переключение индикации в следующем порядке.

Пример: для 24 марта 2012 года

24 марта 2012 года (по
умолчанию)



3.24.2012



24.3.2012



Настройка голосового помощника

После выполнения установки даты и времени прозвучит сообщение **[Выключите голосовые подсказки, они не требуются]** и будет выполнен переход к настройке **[Голос. подск.]** (☞ стр.106). Если вам не требуется голосовой помощник, выберите **[ВЫКЛ.]**.



- После завершения установки даты и времени и настройки голосового помощника вы можете приступить к работе с рекордером. Возможности использования рекордера см. в разделе **"Попробуйте поработать с LS-100!"** (☞ стр. 18-19).

Установка и извлечение карты памяти SD

Установка карты памяти SD

Под "SD" в данном документе понимаются следующие карты памяти: SD, SDHC, SDXC. С данным рекордером могут использоваться карты памяти SD, имеющиеся в свободной продаже.

- 1 Сдвиньте замок в направлении **[OPEN]** и откройте крышку слота карты памяти SD.

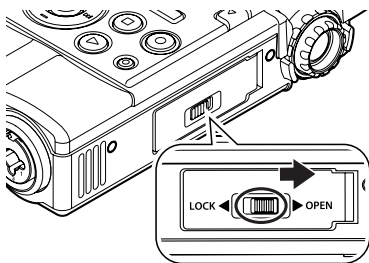

- 2 Установка карты памяти SD.

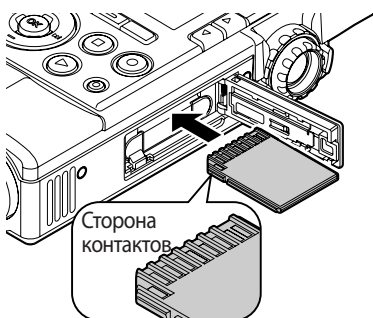

- Устанавливайте карту памяти SD стороной контактов вверх, как это показано на рисунке.
- Установка карты памяти SD в ошибочной ориентации или под углом может привести к повреждению контактов или невозможности извлечения карты памяти.

- При неполной установке карты памяти SD запись может оказаться невозможной.

- 3 Закройте крышку слота карты памяти SD.

- После закрытия крышки слота карты памяти SD передвиньте замок в сторону **[LOCK]**.
- После установки карты памяти SD отобразится экран переключения носителя памяти.

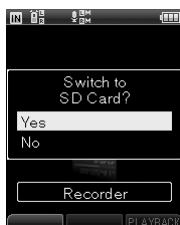

- 4 Для выполнения записи на карту памяти SD, нажимая кнопки +/- выберите **[Да]**.

- 5 Нажмите кнопку **OK**, чтобы завершить настройку.

Внимание!

- Вы можете переключить носитель памяти на встроенную память (☞ стр. 109).
- Рекордер может не распознавать карты памяти SD, отформатированные (инициализированные) на компьютере или другом устройстве. Перед использованием карты памяти обязательно отформатируйте ее на рекордере (☞ стр. 115).

Извлечение карты памяти SD

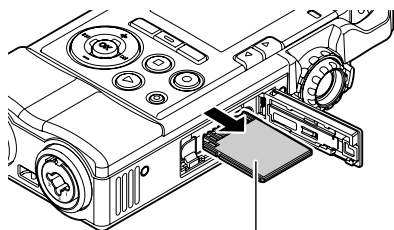

Нажмите на карту памяти SD до упора, затем осторожно выньте ее.

- Если для настройки **[Выбор памяти]** было установлено **[SD-карта]**, то отобразится индикация **[Выбрана внутренняя память]**.

Карта памяти SD

Если на карте памяти SD установлена защита от записи, на дисплее отобразится индикация **[SD-карта заблокир.]**. Перед установкой карты памяти снимите защиту от записи.

Когда переключатель защиты от записи установлен в положение **[LOCK]**, выполнение записи невозможно.



Внимание!

- Если вы быстро уберете палец или отрывисто нажмете на карту памяти SD во время ее извлечения, карта памяти SD может выскочить из слота.
- Карты памяти SD, SDHC, SDXC в зависимости от их производителей или типов могут не распознаваться рекордером правильно из-за проблем их совместимости с данным устройством.
- При использовании карты памяти SD обязательно ознакомьтесь прилагаемой к ней инструкцией.
- Если карта памяти SD не распознается рекордером, попробуйте ее извлечь и вставить снова.
- В зависимости от карты памяти SD работа рекордера с данными может замедлиться. Кроме того, многократная запись и стирание данных может вызывать ухудшение рабочих характеристик карты памяти SD. В таком случае выполните повторное форматирование карты памяти SD (стр. 115).
- Информацию о картах памяти SD, работа которых в соответствии с установленными компанией Olympus стандартами была подтверждена, см. на странице поддержки на веб-сайте компании Olympus. <http://olympus-europa.com/>
На веб-сайте представлена информация о производителях и типах карт памяти SD, работа с которым была подтверждена, однако Olympus не дает никаких гарантий относительно работы карт памяти SD с приобретенным рекордером. Кроме того, обратите внимание, что из-за возможного внесения производителем изменений в технических характеристиках, указанные карты могут перестать распознаваться устройством. Просим проявить понимание.

Операции управления на главном экране

При включении питания рекордера отображается главный экран. Рекордер оснащен 5 режимами. Главный экран позволяет перейти в один из режимов. Описание каждого из режимов см. на указанных страницах.

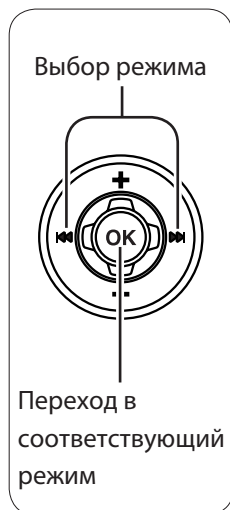

[Диктофон] стр. 35

Вы можете вести запись в нормальном режиме, с наложением, в режиме синхронизации с воспроизводимым файлом и в режиме синхронизации по голосу.



[Мультитрековый режим]

 стр. 56

Вы можете создавать файлы, накладывая друг на друга звук исполнения на музыкальных инструментах и вокал.



[Тюнер] стр. 69

Эта функция позволяет выполнить настройку музыкального инструмента.



[Метроном] стр. 72

Данный рекордер оснащен функцией метронома.



[Лиссажу] стр. 71

Функция, позволяющая определить разность фаз между микрофоном и звуковым источником.

Раздел 3

Работа с рекордером

Функциональные возможности режима рекордера

Режим рекордера

В режиме рекордера предусмотрено 4 режима записи: [Обычный], [Налож. Записи], [Синхронизация], [V-Sync зап.]. Выбирайте режим в соответствии с конкретной ситуацией — от записи исполнения на музыкальных инструментах до записи в полевых условиях.

Обычный

Позволяет вести запись в обычном режиме.

Пример использования:

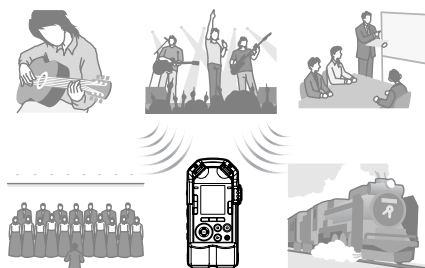

Налож. Записи

Позволяет накладывать запись на уже записанный файл.

Пример использования:



Синхронизация воспроизведения

Позволяет вести запись только входящего звука, например игры на музыкальном инструменте, в соответствии с воспроизводимым звуком уже записанного файла.

Пример использования:



V-Sync зап.

Позволяет автоматически запускать запись при обнаружении звука, превышающего установленный уровень синхронизации по голосу.

Пример использования:



3

Функциональные возможности режима рекордера

Информация о папках и файлах

Информация о папках

В режиме рекордера имеются следующие папки для записи: [Папка А] — [Папка Е].

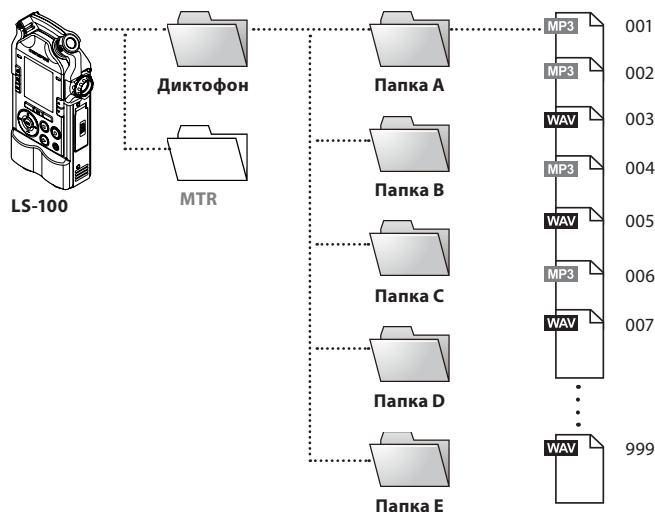

* Файлы и папки, помещенные непосредственно в папку [Диктофон], на рекордере не отображаются.

Как выбирать папки и файлы

[Диктофон] на главном экране



Экран списка папок

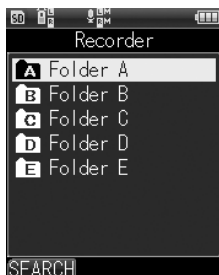

Экран списка файлов

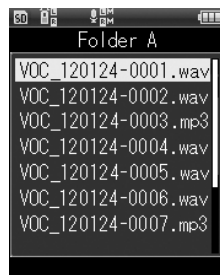

Информация о папках и файлах

Экран файла



3

Информация о папках и файлах

Имя файла

VOC_ 120201- 0001 .wav



1 Имя пользователя:

Отображается имя пользователя, идентифицирующее рекордер.

2 Дата записи:

Отображается 6 цифр, указывающие дату выполнения записи.

Пример: Для 1 февраля 2012 года отображается "120201".

3 Номер файла:

Номера файлов присваиваются последовательно, независимо от изменений носителя записи.

4 Расширение:

Отображается расширение файла, указывающее формат записи.

- Формат линейной PCM .wav
- Формат MP3 .mp3

Перед тем как приступить к записи

Для обеспечения хорошего звука записи важно правильно отрегулировать такие настройки, как [Чувств. микроф.] для источника входного сигнала (стр. 82) и [Уров. записи] (стр. 83).

Чтобы отрегулировать надлежащий уровень записи

Когда указатель уровня достигает крайне правого положения или индикатор PEAK (R) мигает оранжевым цветом, звук будет записываться с искажением. Отрегулируйте уровень записи таким образом, чтобы указатель уровня записи не превышал [-6dB].

3
Перед тем как приступить к записи

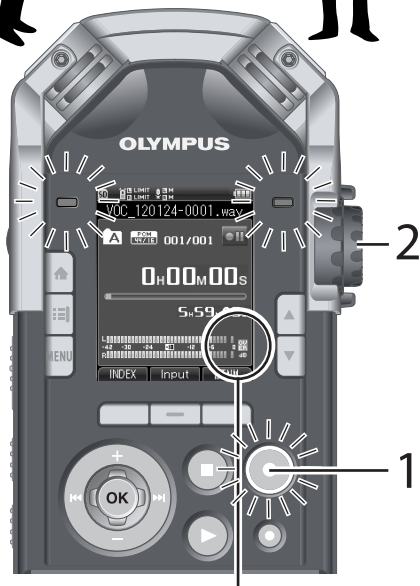

Шкала указателя уровня переполнена (звук записывается с искажением)

1 Нажмите кнопку **REC**, чтобы переключить рекордер в режим ожидания записи.

- Индикатор записи и индикация [PEAK] на дисплее начнут мигать, и рекордер переключится в режим ожидания записи.

2 Отрегулируйте уровень записи с помощью регулятора **REC LEVEL**.

- Отрегулируйте регулятор **REC LEVEL** в соответствии с состоянием звукового источника.



- Вы можете регулировать уровень входного сигнала отдельно для левого и правого канала (L/R) с помощью регулятора REC LEVEL. С увеличением числа уровень записи повышается и указатель уровня показывает более высокое положение.
- При записи звука с большой амплитудой пиковых значений может происходить искажение звука, даже если настроена на [Авто] или [Ограничитель ВКЛ] (стр. 83). Выполняйте пробную запись, чтобы убедиться в том, что установлен надлежащий уровень записи.

Запись

Перед началом записи выберите папку из [Папка А] — [Папка Е]. Папки удобно использовать для организации записей по их содержанию.

Обычный режим [Обычный]

- 1 Выберите папку для сохранения записи.

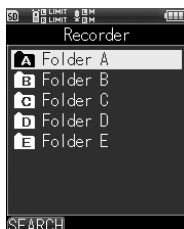

- 2 Нажмите кнопку **REC**, чтобы переключить рекордер в режим ожидания записи.



- 3 Отрегулируйте уровень записи.

- Отрегулируйте регулятор **REC LEVEL** в соответствии с состоянием звукового источника.

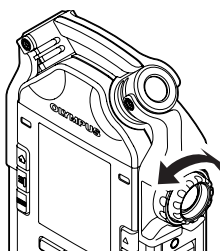

Отрегулируйте уровень записи

- 4 Нажмите кнопку **REC**, чтобы начать запись.

- На дисплее отобразится [RECORDING], и начнется запись.

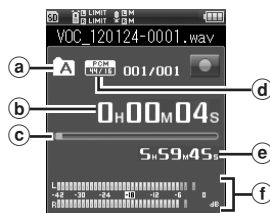

- (a) Папка записи
- (b) Истекшее время записи
- (c) Шкала индикатора свободной памяти
- (d) Формат записи
- (e) Доступное оставшееся время для записи
- (f) Индикатор уровня записи

- 5 Нажмите кнопку **STOP**, чтобы остановить запись.

Чтобы установить паузу

Нажмите кнопку **REC** во время выполнения записи.

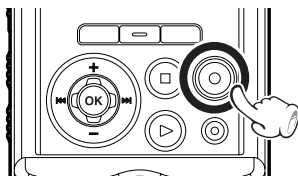

- На дисплее отобразится индикация [0].
- Если состояние ожидания записи продлится в течение 2 часов и дольше, рекордер перейдет в режим остановки.
- Чтобы возобновить запись, еще раз нажмите кнопку **REC**.

Чтобы прослушивать звук во время записи (Экран записи)

Подсоединив наушники к гнезду **EAR** рекордера, вы можете прослушивать записываемый звук. Уровень громкости монитора записи можно отрегулировать с помощью регулятора **VOLUME**.

- Пожалуйста, предварительно установите настройку [Экран записи] на [ВКЛ] (стр. 89).

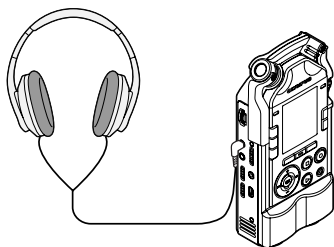

Внимание!

- В целях защиты органов слуха, перед тем как надеть наушники, устанавливайте уровень громкости на [0].
- Не подносите наушники близко к микрофону во время записи, поскольку это вызовет возникновение эффекта акустической обратной связи ("подвывания").
- Изменение уровня громкости звука не влияет на настройки уровня записи или чувствительности микрофона.

Режим наложения [Налож. Записи]

Позволяет накладывать запись на уже записанный файл. Этот режим удобен для написания музыки или музыкальных репетиций, поскольку он позволяет записывать звук исполнения с наложением на звук воспроизводимого файла.

Пример использования

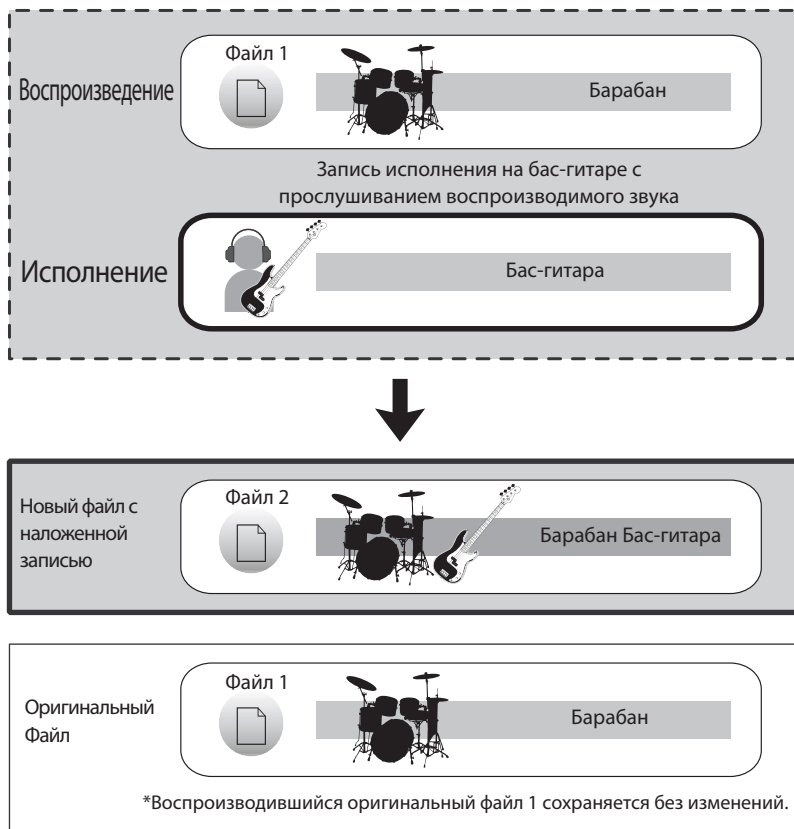

Вы можете записывать с наложением партии отдельных инструментов. Так вы можете создавать композицию, накладывая на партию барабанов партию бас-гитары, затем гитары, вокал и т. д.



- Запись и воспроизведение в режиме наложения возможны только в формате записи [PCM 44.1kHz/16bit].

1 Установите настройку [**Режим записи**] на [**Налож. Записи**] (☞ стр. 81).

2 Подсоедините наушники к гнезду **EAR** рекордера.

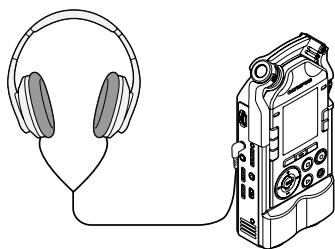

- Звук воспроизводимого файла для наложения записи выводится через гнездо **EAR**.

3 Выберите файл, на который вы хотите наложить запись (☞ стр. 36, 47).

4 Нажмите кнопку **PLAY**, чтобы начать воспроизведение.

5 Нажмите кнопку **REC**, чтобы переключить рекордер в режим ожидания записи.

- Воспроизведение файла продолжится.

6 Отрегулируйте уровень записи.

- Отрегулируйте баланс с воспроизводимым файлом.

7 Нажмите кнопку **REC**, чтобы начать запись.

- Воспроизведение файла начнется с начала файла.
- Одновременно с воспроизведением файла будет начата запись звука.

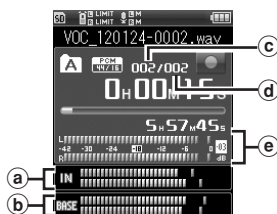

- (a) Уровень записываемого звука на входе
- (b) Уровень воспроизводимого звука на выходе
- (c) Номер файла наложения записи
- (d) Общее количество файлов в папке
- (e) Индикатор уровня записи

8 Нажмите кнопку **STOP**, чтобы остановить запись.

Внимание!

- Файл с наложенной записью сохраняется под другим файловым именем.
- Остановив воспроизведение файла, вы также остановите запись файла.

Режим синхронизации [Синхронизация]

Позволяет вести запись только входящего звука в соответствии с воспроизводимым звуком уже записанного файла.

Пример использования

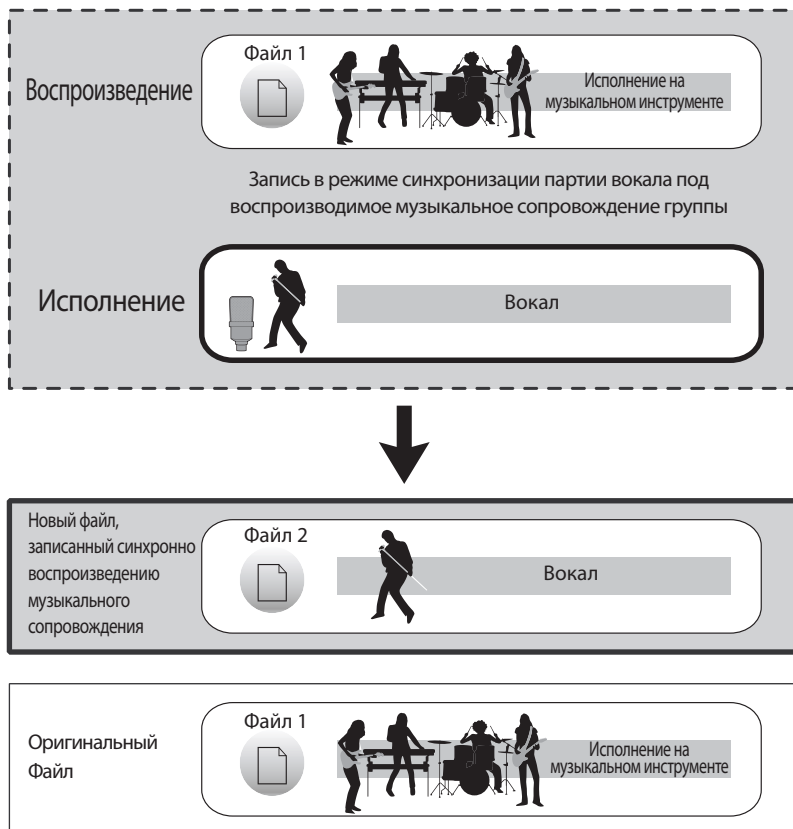

Вы можете записывать собственную партию, согласуя исполнение с воспроизводимым звуком другой партии, принимаемой за образец. Этот режим также отлично подходит для репетиции отдельной партии, поскольку позволяет по записанному файлу контролировать тональность и темп.



- Запись и воспроизведение в режиме синхронизации возможны только в формате записи [PCM 44.1kHz/16bit].

1 Установите настройку [**Режим записи**] на [**Синхронизация**] (☞ стр. 81).

2 Подсоедините наушники к гнезду **EAR** рекордера.

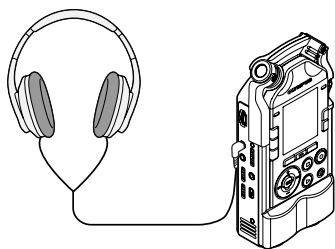

- Звук воспроизводимого файла для записи в режиме синхронизации выводится через гнездо **EAR**.

3 Выберите файл для записи в режиме синхронизации (☞ стр. 36, стр. 47).

4 Нажмите кнопку **PLAY**, чтобы начать воспроизведение.

5 Нажмите кнопку **REC**, чтобы переключить рекордер в режим ожидания записи.

- Воспроизведение файла будет продолжено.

6 Отрегулируйте уровень записи.

- Регулирует баланс записываемого и воспроизводимого файлов.

7 Нажмите кнопку **REC**, чтобы начать запись.

- Воспроизведение файла начнется с начала файла.

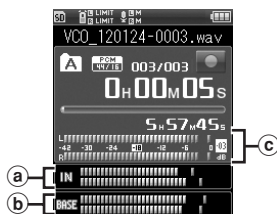

- (a) Уровень записываемого звука
- (b) Уровень воспроизводимого звука
- (c) Индикатор уровня записи

8 Нажмите кнопку **STOP**, чтобы остановить запись.

Внимание!

- Остановив воспроизведение файла, вы также остановите запись файла.

Режим записи с синхронизацией по голосу [V-Sync зап.]

Режим записи с синхронизацией по голосу позволяет автоматически начинать запись при обнаружении звука, уровень которого превышает предварительно заданный уровень синхронизации по голосу (уровень обнаружения), и автоматически останавливать запись при уменьшении громкости звука.

1 Установите настройку [Режим записи] на [V-Sync зап.] (☞ стр. 81).

2 Нажмите кнопку **REC**, чтобы переключить рекордер в режим ожидания записи.

3 Нажимая кнопки **▶▶/I/◀◀**, отрегулируйте уровень синхронизации по голосу.

- На дисплее отображается 15-шаговая шкала уровня синхронизации по голосу.
- При увеличении числа увеличивается чувствительность для начала записи, позволяя записывать более тихий звук.



Индикация режима синхронизации по голосу

Уровень синхронизации по голосу

4 Еще раз нажмите кнопку **REC**, чтобы начать запись.

- Рекордер перейдет в режим ожидания записи. На дисплее будет мигать индикация [Ожидание], и будет мигать индикатор записи.
- Запись автоматически начнется при обнаружении входящего звука с громкостью, соответствующей или превышающей уровень синхронизации по голосу.

5 Запись в режиме синхронизации по голосу останавливается автоматически.

- Когда в настройке [V-Sync зап.] параметр [Режим] установлен на [Однократно] после записи происходит закрытие файла и остановка записи (☞ стр. 81).
- Когда в настройке [V-Sync зап.] параметр [Режим] установлен на [Непрерывно] после записи происходит закрытие файла и постановка записи на паузу. При повторном обнаружении звука запись будет вестись в новый файл (☞ стр. 81).
- Чтобы прервать запись в режиме синхронизации по голосу, нажмите кнопку **STOP**.

Запись с использованием метронома

Использование метронома для отсчета ритма при записи позволяет записывать звук с точным темпом.

3
Запись

1 Установите настройку **[Режим записи]** на **[Обычный]** (☞ стр. 81).

2 Установите настройку **[Меню метронома]** на **[ВКЛ]** (☞ стр. 102).

3 Выберите **[Детали]** и установите **[Дисплей]** на **[ВКЛ]** (☞ стр. 102).

- Для изменения темпа и шаблона метронома отрегулируйте в настройках **[Меню метронома]** параметры **[Детали]**.

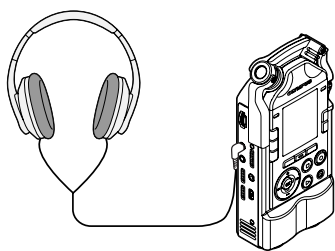

4 Подсоедините наушники к гнезду **EAR** рекордера.

5 Нажмите кнопку **REC**, чтобы начать запись.

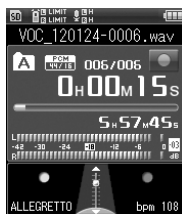

- Если вы установили **[Обратный отсчет]**, то запись начнется после установленного отсчета.

6 Нажмите кнопку **STOP**, чтобы остановить запись.

- Метроном останавливается одновременно с завершением записи.

Замечания относительно записи

- Когда в рекордере установлена карта памяти SD, проверьте правильность выбора носителя памяти: **[Встроенная]** или **[SD-карта]** (☞ стр. 109).
- Для предотвращения пропуска в начале записи, начинайте запись после того, как убедитесь в том, что индикатор записи горит.
- Когда оставшееся доступное время для записи достигнет 60 секунд, индикатор REAK (R) начнет мигать, а при дальнейшем уменьшении до 30 и 10 секунд индикатор начнет мигать чаще.
- Когда отображается индикация **[Папка заполнена]**, продолжение записи невозможно. Для продолжения записи измените папку или удалите ненужные файлы (☞ стр. 52).
- Когда отображается индикация **[Память заполнена]**, продолжение записи невозможно. Для продолжения записи удалите ненужные файлы (☞ стр. 52).
- многократная запись и стирание данных может вызывать ухудшение рабочих характеристик носителя памяти. В этом случае выполните форматирование носителя памяти (☞ стр. 115).

Поиск файла

Вы можете искать файлы по дате записи. Задав дату записи, вы можете быстро отыскать нужный файл.

1 [Домой] → [Диктофон]

2 Нажмите кнопку **OK**.

- Отобразится экран списка папок.

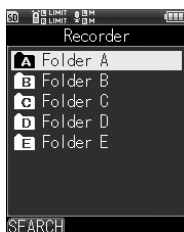

3 Нажмите кнопку **F1** (ПОИСК).

- Отобразится экран списка дат.



4 С помощью кнопок +/- выберите дату записи.

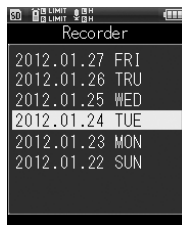

5 Нажмите кнопку **OK**.

- Отобразится список файлов с выбранной датой.

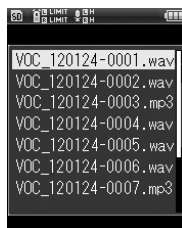

6 С помощью кнопок +/- выберите файл.

3

Поиск файла

Воспроизведение

Помимо файлов, записанных с помощью данного рекордера, вы можете воспроизводить файлы в форматах WAV, MP3, переданные с других устройств.

3 Воспроизведение

1 Выберите файл, который вы хотите воспроизвести (см. стр. 36, стр. 47).

2 Нажмите кнопку **PLAY**, чтобы начать воспроизведение.

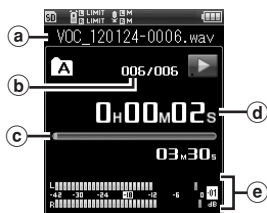

• На дисплее отобразится индикация .

- a) Имя файла
- b) Номер файла
- c) Линейка индикации позиции воспроизведения
- d) Истекшее время воспроизведения
- e) Индикатор уровня выходного сигнала

3 С помощью регулятора **VOLUME** настройте удобный для прослушивания уровень громкости.

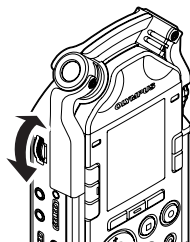

- При увеличении цифры регулировки уровень громкости увеличивается.

4 Нажмите кнопку **STOP**, чтобы остановить воспроизведение.

- На дисплее отобразится индикация .
- Воспроизведение файла прервется.



- Если вы во время воспроизведения переключили индикацию на домашний экран, вы можете вернуться к экрану воспроизведения нажатием кнопки **F3** (ВОСПР).

Регулировка скорости воспроизведения

Вы можете изменять скорость воспроизведения между [50%] и [400%] без изменения тональности воспроизведения. Переключайте в соответствии с необходимостью.

Регулируйте скорость воспроизведения с помощью кнопок  .

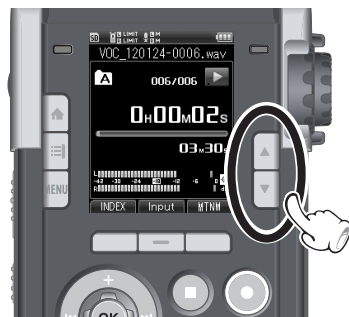

Внимание!

- Данная функция может не работать надлежащим образом с файлами MP3 с переменным битрейтом (битрейт изменяется внутри одного и того же файла).

Чтобы выполнить быструю перемотку вперед

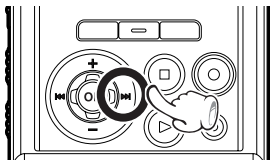

В режиме остановки нажмите и удерживайте кнопку ►►.

- Перемотка останавливается при отпускании кнопки ►►. Нажмите кнопку **PLAY**, чтобы начать воспроизведение с этой позиции.

В режиме воспроизведения нажмите и удерживайте кнопку ►►.

- Отпустите кнопку ►►, чтобы начать воспроизведения с этой позиции.
- Если в файле имеется индексная метка, перемотка остановится в позиции, отмеченной этой меткой (см. стр. 50).
- Перемотка остановится по достижении конца файла. Продолжайте нажимать кнопку ►►, чтобы продолжить быструю перемотку вперед, начиная с начала следующего файла.

Чтобы выполнить быструю перемотку назад

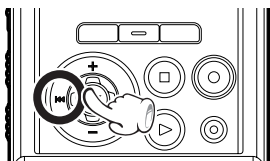

В режиме остановки нажмите и удерживайте кнопку ◀◀.

- Перемотка останавливается при отпускании кнопки ◀◀. Нажмите кнопку **PLAY**, чтобы начать воспроизведение с этой позиции.

В режиме воспроизведения нажмите и удерживайте кнопку ◀◀.

- Отпустите кнопку ◀◀, чтобы начать воспроизведения с этой позиции.

- Если в файле имеется индексная метка, перемотка остановится в позиции, отмеченной этой меткой (см. стр. 50).
- Перемотка остановится по достижении начала файла. Продолжайте нажимать кнопку ◀◀, чтобы продолжить быструю перемотку назад, начиная с конца предыдущего файла.

Чтобы перейти к началу файла

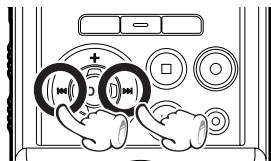

В режиме воспроизведения нажмите кнопку ◀.

- Будет выполнен переход к началу следующего файла.

В режиме воспроизведения нажмите кнопку ◀◀.

- Будет выполнен переход к началу текущего воспроизводимого файла.

В режиме остановки нажмите кнопку ◀◀.

- Будет выполнен переход к началу предыдущего файла. Если воспроизведение остановлено на середине файла, то будет выполнен переход к началу этого файла.

В режиме воспроизведения дважды нажмите кнопку ◀◀.

- Будет выполнен переход к началу предыдущего файла.

Внимание!

- Если при выполнении операции перехода к началу файла во время воспроизведения в файле имеется индексная метка, переход будет выполнен к позиции, отмеченной этой меткой. Однако если операция перехода к началу файла выполняется в режиме остановки, то позиция индексной метки пропускается (см. стр. 50).
- Если при выполнении операции перехода к началу файла в режиме воспроизведения настройка **[Пропуск]** установлена на значение, отличное от **[Пропуск файл]**, будет выполнен пропуск заданного времени и начнется воспроизведение (см. стр. 90).

Установка индексной метки

Установив индексную метку, вы сможете быстро найти желаемую позицию с помощью операций быстрой перемотки вперед/назад или перехода к началу файла.



- Предварительно назначьте кнопке **Fn** функцию [ИНДЕКС] (см. стр. 108).

- 1 Нажмите кнопку **Fn** в позиции, в которой вы хотите установить индексную метку.

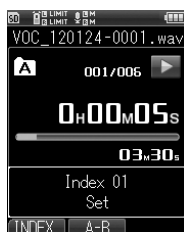

- На дисплее отобразится номер и индексная метка будет установлена.
- Запись или воспроизведение продолжится и после установки индексной метки, и вы можете установить индексные метки в других позициях с помощью аналогичной процедуры.

Удаление индексной метки

- 1 Выберите файл, содержащий индексную метку, которую вы хотите удалить.

- 2 Выберите индексную метку с помощью кнопок ►►/◀◀.



- 3 Пока на дисплее отображается индексный номер (около 2 секунд), нажмите кнопку **ERASE**.



- Индексная метка будет удалена.
- Номера индексных меток, следующих за удаленной, автоматически сдвинутся вверх.

Внимание!

- В одном файле можно установить до 99 индексных меток. При попытке установить свыше 99 индексных меток на дисплее отобразится индикация [Индексы исчерпаны].
- Установка или удаление индексных меток в защищенных файлах невозможны (см. стр. 92).
- Индексные метки могут быть установлены только в файлах, записанных с помощью данного рекордера.

Повторное воспроизведение фрагмента файла

Вы можете повторно воспроизводить фрагмент файла.



- Предварительно назначьте кнопке **Fn** функцию [A-B] (☞ стр. 108).

- 1 Выберите файл, содержащий фрагмент для повторного воспроизведения (☞ стр. 36, стр. 47).

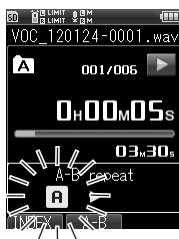

- 2 Нажмите кнопку **Fn** в позиции начала воспроизведения фрагмента.

- На дисплее начнет мигать индикация [R].
- Когда мигает индикация [R], вы так же, как и при обычном воспроизведении, можете воспользоваться функциями быстрой перемотки вперед/назад (☞ стр. 49), чтобы быстро перейти к позиции конца фрагмента.

- 3 Нажмите кнопку **Fn** в позиции, в которой вы хотите установить конец фрагмента.

- Повторное воспроизведение будет продолжаться до тех пор, пока вы не отмените режим повторного воспроизведения фрагмента.

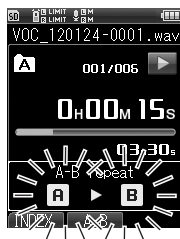

Отмена повторного воспроизведения фрагмента

Чтобы отменить повторное воспроизведение фрагмента, нажмите одну из следующих кнопок.

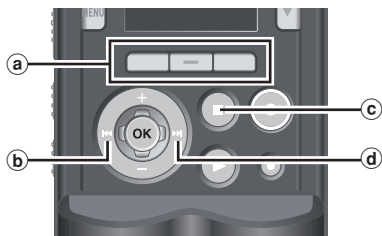

- Кнопка **Fn** (Отмена)
Нажатие кнопки **Fn** (Отмена) отменяет режим повторного воспроизведения фрагмента и возвращает в обычный режим воспроизведения.
- Кнопка **⏮**
Нажатие кнопки **⏮** отменяет режим повторного воспроизведения фрагмента и выполняет переход на начало файла.
- Кнопка **STOP**
Нажатие кнопки **STOP** отменяет режим повторного воспроизведения фрагмента и останавливает воспроизведение.
- Кнопка **⏭**
Нажатие кнопки **⏭** отменяет режим повторного воспроизведения фрагмента и выполняет переход на начало файла.

Внимание!

- Установка или удаление индексной метки в режиме повторного воспроизведения фрагмента вызывает отмену режима повторного воспроизведения и возврат в обычный режим воспроизведения.

Удаление файла

Вы можете удалить ненужный файл из папки. Вы также можете удалить все файлы, содержащиеся в выбранной папке.

3
Удаление

1 Выберите файл, который вы хотите удалить (см. стр. 36, стр. 47).

2 В режиме остановки нажмите кнопку **ERASE**.

- При отсутствии в течение 8 секунд операций происходит возврат в режим остановки.

3 С помощью кнопок +/- выберите **[Удалить в папке]** или **[Удалить файл]**.

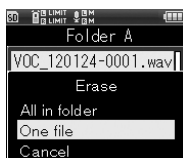

4 Нажмите кнопку **OK**.

5 С помощью кнопки + выберите **[Старт]**.

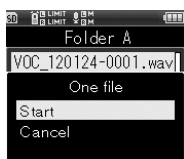

6 Нажмите кнопку **OK**.

- Индикация на дисплее изменится на **[Удаление!]**, и начнется удаление. Когда на дисплее отобразится индикация **[Все удалено]**, удаление будет завершено.

Удаление фрагмента файла

Вы можете удалить ненужный фрагмент файла в формате PCM, записанного с помощью данного рекордера.

1 Запустите воспроизведение файла, фрагмент которого вы хотите удалить.

- Дойдите до позиции в файле, с которой вы хотите начать удаление. Если файл длинный, перейдите к позиции начала фрагмента, который вы хотите удалить, с помощью кнопки **▶▶▶**.

2 Нажмите кнопку **ERASE** в позиции начала удаляемого фрагмента.

- На дисплее начнет мигать индикация **[Удаление]**.

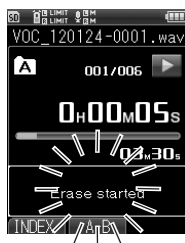

- Когда мигает индикация **[Удаление]**, воспроизведение продолжается и вы так же, как и при обычном воспроизведении, можете воспользоваться функциями быстрой перемотки вперед/назад, чтобы быстро перейти на позицию конца фрагмента. Если во время мигания индикации был достигнут конец файла, то конец удаляемого фрагмента устанавливается на конец файла.

3 Еще раз нажмите кнопку **ERASE** в позиции, в которой вы хотите установить конец удаляемого фрагмента.

- Отображаемые на дисплее индикация **[Начало]** и индикация **[Конец]** будут попеременно мигать.



4 Нажмите кнопку **ERASE**.



- Индикация на дисплее изменится на **[Частичное удаление!]**, и начнется удаление. Когда на дисплее отобразится индикация **[Частич. удал-е завершено.]**, удаление будет завершено.
- Если кнопка **ERASE** не нажимается в течение 8 секунд, то удаление фрагмента отменяется и выполняется возврат в режим воспроизведения.

Замечания относительно удаления

- Однажды удаленный файл не может быть восстановлен. Перед удалением внимательно проверьте удаляемое содержание.
- Когда в рекордере установлена карта памяти SD, проверьте правильность выбора носителя памяти: **[Встроенная]** или **[SD-карта]** (☞ стр. 109).
- Защищенные файлы или файлы, доступные только для считывания, удаляться не могут (☞ стр. 92).
- Когда отображается индикация **[Память заполнена]**, продолжение записи невозможно. Для продолжения записи удалите ненужные файлы.
- Если имеются файлы, не распознаваемые данным рекордером, то эти файлы, а также папки, в которых они содержатся, удаляться не могут. Чтобы удалить их, подключите рекордер к компьютеру.
- Предварительно проверьте остаточный заряд батареи, чтобы не допустить прерывания питания во время выполнения операции. Для завершения операции может потребоваться несколько десятков секунд. В течение выполнения операции ни в коем случае не совершайте действий по управлению, подобных приведенным ниже. Это может привести к повреждению данных.
 - ① Отсоединение адаптера для сети переменного тока в течение выполнения операции.
 - ② Извлечение батареи в течение выполнения операции.
 - ③ Извлечение карты памяти SD в течение выполнения операции, когда в качестве носителя памяти используется **[SD-карта]**.

Раздел 4

Мультитрековый режим

Мультитрековый режим

Мультитрековый режим позволяет записывать и воспроизводить звуковые источники, такие как партии гитары, бас-гитары, барабанов, киборда, вокала и др., на отдельных дорожках.

В рамках 1 проекта поддерживается до 8 дорожек. Вы можете редактировать уровень и баланс выходного сигнала для каждой записанной дорожки отдельно, что очень удобно и для создания демозаписей.

Отредактированные дорожки можно затем микшировать (сводить) в один файл.

4

Возможности мультитрекового режима

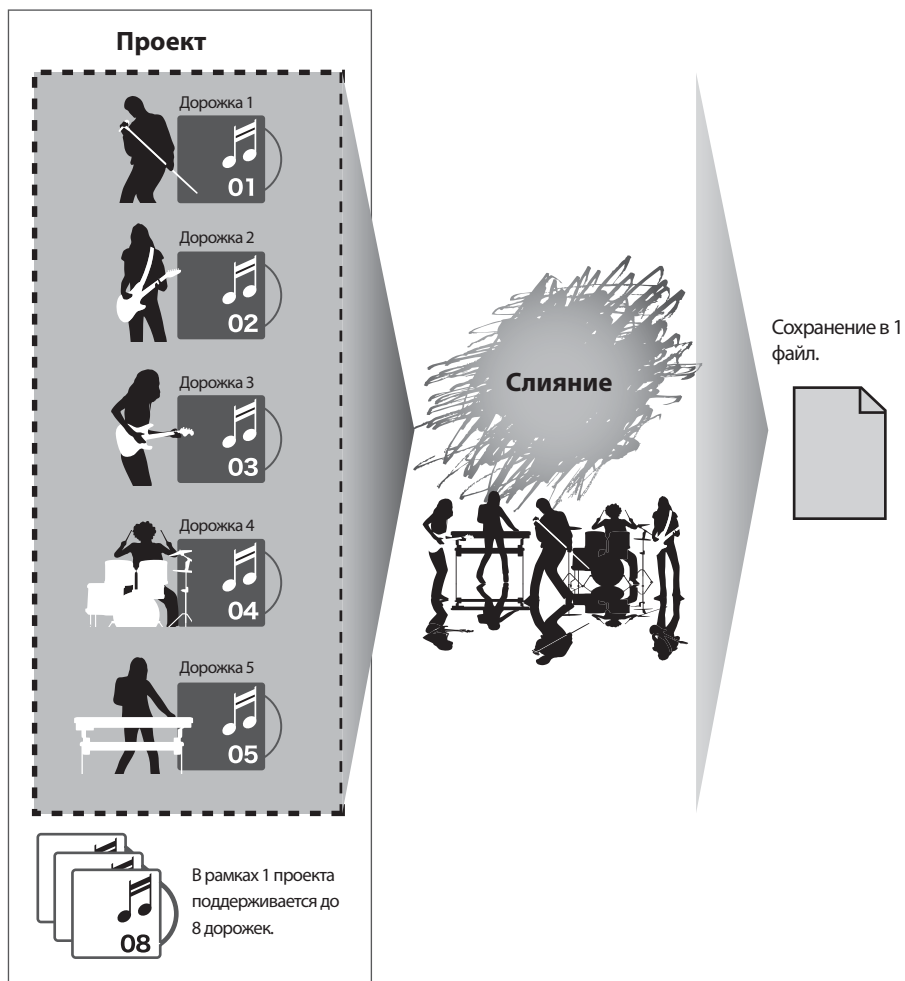

Информация о папках и файлах

Информация о папках

Для многодорожечного режима предусмотрены папки управления проектами [PRJ] (Project). Файлы организуются по проектам, им присваиваются номера.

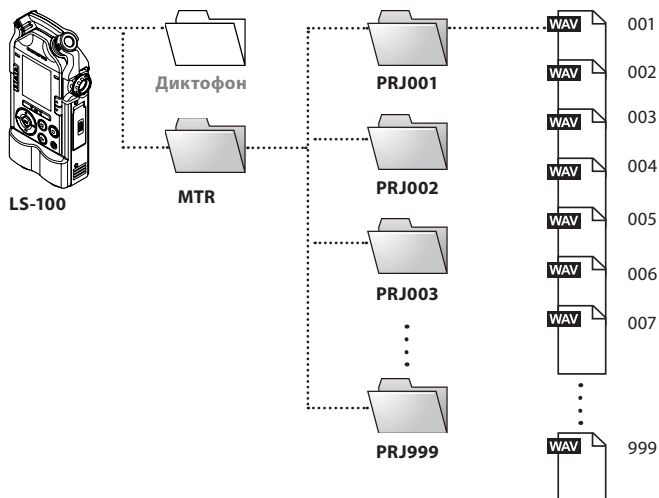

4

Информация о папках и файлах

Как выбрать проект и дорожку

Главный экран



Экран проекта

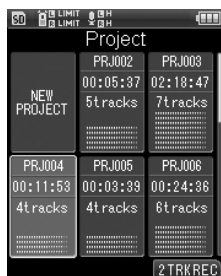

Экран мультитрекового режима

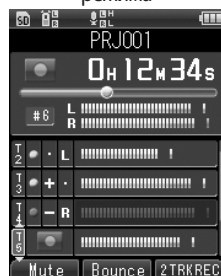

Экран мультитрекового режима

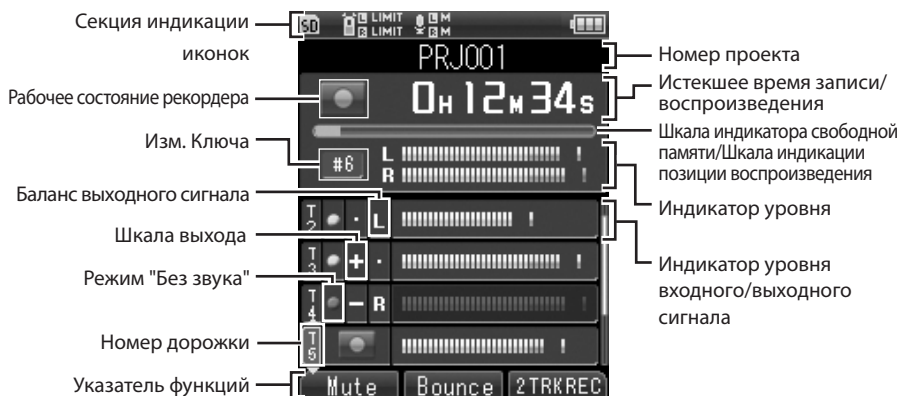

Экран списка файлов в мультитрековом режиме

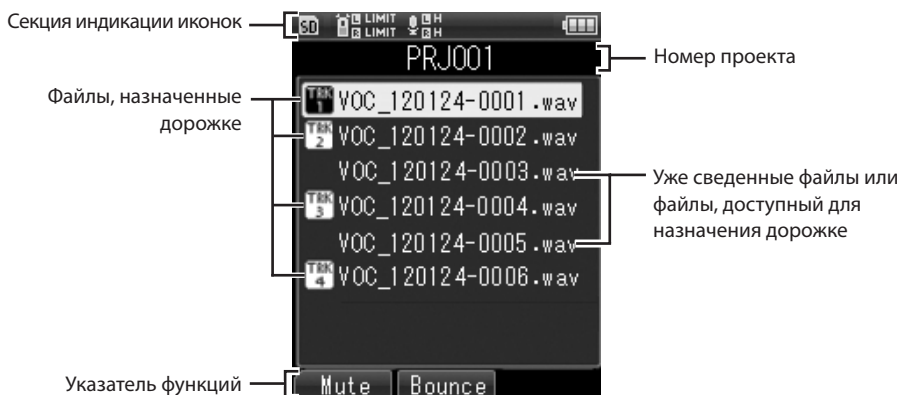

Процедура создания мультитрекового проекта

1

Выберите
[Мультитрековый режим].



2

Создайте проект.

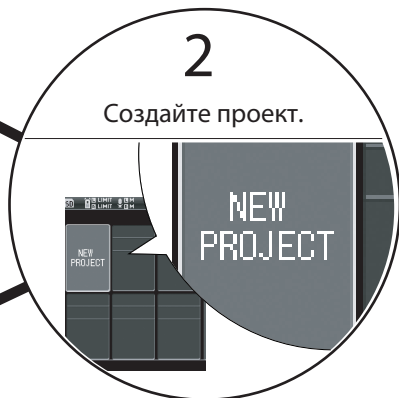

3

Выберите дорожку.



4

Отрегулируйте уровень записи.



5

Начните запись.



На следующую страницу

Процедура создания мультитрекового проекта

6

Остановите запись.

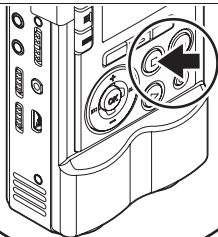

7

Проверьте дорожку (воспроизведение).

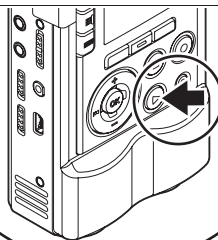

8

Отрегулируйте дорожку.

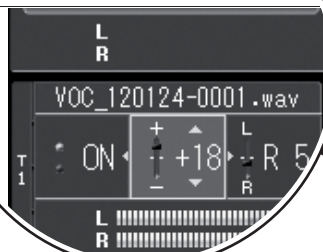

9

Добавьте дорожку.

Повторя операции в шагах с 3 по 6, добавьте звуковые источники на свободные дорожки.

10

Осуществите сведение дорожек.

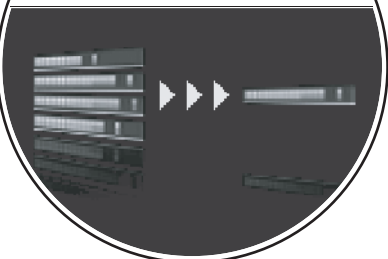

Подробнее см. на стр. с 61 по 65.

4

Процедура создания мультитрекового проекта

Процедура создания мультитрекового проекта

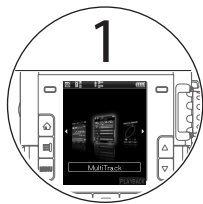

Выберите [Мультитрековый режим].



- 1 Выберите [Мультитрековый режим], и нажмите кнопку **ОК**.

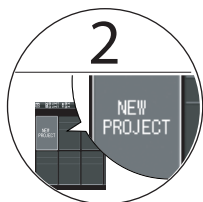

Создайте проект.



Файлы (дорожки), записываемые в мультитрековом режиме, сохраняются в проекте.

- 1 С помощью кнопок **+/-/▶▶/◀◀** выберите [НОВЫЙ ПРОЕКТ] и нажмите кнопку **ОК**.

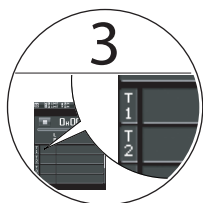

Выберите дорожку.



В случае 1TRKREC

- Поддерживается запись до 8 дорожек. Вы можете выбрать запись на 1 или на 2 дорожки. В случае записи на 1 дорожку звук левого и правого каналов (L/R), будет записываться в виде микшированного монофонического сигнала.

Источник сигнала	Режим входа
Встроенный микрофон	Моно (микширование L/R-каналов)
Внешний микрофон	
Вход LINE	Моно (L-канал)
Вход XLR	



В случае 2TRKREC

- Нажатие кнопки **F3 (2TRKREC)** позволяет выполнять запись одновременно на 2 дорожки. Пожалуйста, выберите две дорожки из следующих четырех пар: 1+2, 3+4, 5+6, 7+8.

В режиме записи на 2 дорожки дорожка с нечетным номером назначается левому каналу, а дорожка с четным номером назначается правому каналу.

Источник сигнала	Режим входа
Встроенный микрофон	Вход L/R (стерео)
Внешний микрофон	
Вход LINE	Моно (L-канал) / Моно (R-канал)
Вход XLR	



Процедура создания мультитрекового проекта

Отрегулируйте уровень записи.

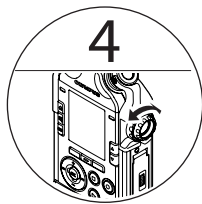

- 1 Нажмите кнопку **REC**, чтобы переключить рекордер в режим ожидания записи.
- 2 Отрегулируйте регулятор **REC LEVEL** в соответствии с состоянием звукового источника (стр. 38).

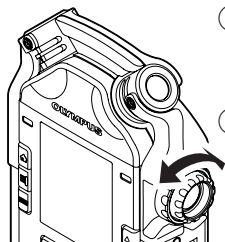

Начните запись.

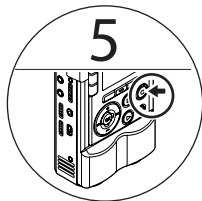

- 1 Нажмите кнопку **REC**.
 - На дисплее отобразится , и начнется запись.
- a** Истекшее время записи
b Индикатор уровня
c Индикатор уровня входного сигнала

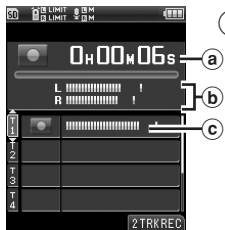

Остановите запись.

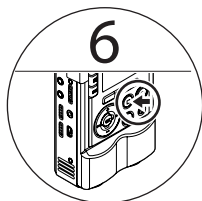

- 1 Нажмите кнопку **STOP**.
 - Если требуется повторить запись, снова записывайте на ту же дорожку. Даже при записи на ту же дорожку предыдущий записанный файл не удаляется.



4

Процедура создания мультитрекового проекта

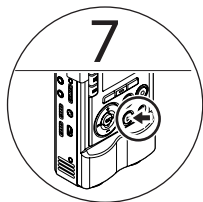

Проверьте дорожку (воспроизведение).

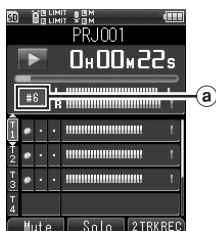

① Нажмите кнопку **PLAY**.

- Одновременно воспроизводится несколько дорожек, записанных для проекта.
- Нажатие кнопок ▲/▼, когда выбрана дорожка, позволяет регулировать тональность. Нажатие кнопки ▲ повышает тональность с шагом в полутон (#1 — 6), а нажатие кнопки ▼ понижает тональность с шагом в полутон (♭ 1 — 6). Если Вы наведете курсор на трек, который хотите проиграть и нажмете на кнопку **Fn** (Ключ), то сможете отрегулировать тональность выбранного трека.

Предварительно назначьте кнопку **Fn** функцию [Измен. Ключ]. Однако, во время воспроизведения невозможно изменить тональность трека.

ⓐ Текущая тональность

- Наведите курсор на дорожку, которую вы хотите прослушать, и нажмите кнопку **Fn** (Соло), чтобы отключить звук всех других дорожек, кроме указанной. Предварительно назначьте кнопке **Fn** функцию [Соло] (стр. 108).
- Нажатие у удержание кнопки ◀◀ в режиме воспроизведения позволяет выполнить быструю перемотку файла назад.
- Нажатие у удержание кнопки ▶▶ в режиме воспроизведения позволяет выполнить быструю перемотку файла вперед.



Отрегулируйте дорожку.

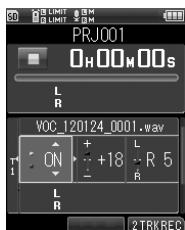

① С помощью кнопок +/- выберите дорожку, которую вы хотите отрегулировать.

② С помощью кнопки ▶▶ выберите элемент регулировки.

- При каждом нажатии кнопки ▶▶, экран редактирования переключается. Чтобы вернуться на предыдущий экран, нажмите кнопку ◀◀.

■ Отключение звука: Нажмите ▶▶ 1 раз.

Позволяет устанавливать отключение звука (приглушение) для каждой отдельной дорожки. Для изменения настройки используйте кнопки +/-.

Функция отключения звука назначается кнопке **Fn**.

На следующую страницу

Процедура создания мультитрекового проекта

4

Процедура создания мультитрекового проекта

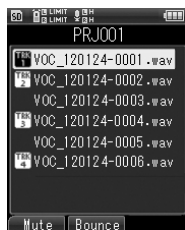
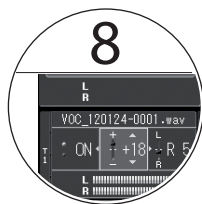

- **Баланс выходного сигнала:** Нажмите ►► 2 раза.

Позволяет регулировать уровень громкости для каждой отдельной дорожки. Для регулировки уровня громкости используйте кнопки +/-.

- **Баланс левого/правого каналов:** Нажмите ►► 3 раза.

Позволяет регулировать баланс левого/правого каналов для каждой отдельной дорожки. Для регулировки баланса левого/правого канала используйте кнопки +/-.

- **Назначение дорожке:** Нажмите ►► 4 раза.

Позволяет назначить файлы, управляемые в рамках проекта, дорожке по выбору. С помощью кнопок +/- выберите назначаемый файл и дорожку и нажмите кнопку **OK**.

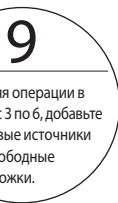

Повторяя операции в шагах с 3 по 6, добавьте звуковые источники на свободные дорожки.

Добавьте дорожку.



Вы можете дополнительно записывать новую дорожку, воспроизводя при этом уже записанную дорожку.

- ① С помощью кнопок +/- выберите свободную дорожку.
 - a) Свободная дорожка
- ② Нажмите кнопку **REC**, чтобы переключить рекордер в режим ожидания записи.
- ③ Отрегулируйте уровень записи с помощью регулятора **REC LEVEL**.
- ④ Нажмите кнопку **PLAY**, чтобы воспроизвести уже записанную дорожку.
 - Файлы, назначенные для дорожки, воспроизводятся с микшированием.
 - Выходной сигнал воспроизведения с микшированием выводится через гнездо **EAR**.



RU На следующей странице

9

Повторяя операции в шагах с 3 по 6, добавьте звуковые источники на свободные дорожки.



10

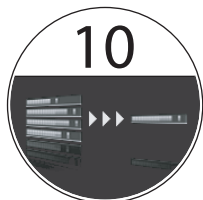

- 5 Нажмите кнопку **REC**, чтобы начать запись.
 - Нажимайте кнопку **REC** в соответствии с воспроизводимым звуком. Запись будет выполняться на дорожку, заданную в шаге 1.
- 6 Нажмите кнопку **STOP**, чтобы остановить запись и воспроизведение.

Осуществите сведение дорожек.

В рамках 1 проекта на рекордере можно сохранить до 8 дорожек. Когда потребуется свободная дорожка, создайте сводный файл и назначьте его дорожке.

Все файлы, назначенные текущей дорожке, станут объектами сведения.

- 1 Нажмите кнопку назначенной функции **Fn** (Слияние).
 - Сводимый файл можно выбрать с помощью процедуры "**Назначение дорожке**" (стр. 64).
 - Предварительно назначьте кнопке **Fn** функцию [**Слияние**] (стр. 108).
- 2 Нажатием кнопки + выберите [**Старт**].
- 3 Нажмите кнопку **ОК**.
 - На дисплее отобразится анимация, и начнется сведение.
 - Выполнение сведения будет завершено, когда на дисплее отобразится индикация [**Готово**]. Сводный файл будет сохранен в том же проекте как новый файл в формате PCM [**44.1kHz/16bit**].

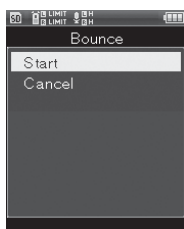

Удаление мультитрекового проекта и дорожки

Удаление проекта

Вы можете удалить ненужный проект.

- 1 Выберите проект, который вы хотите удалить.



- 2 Нажмите кнопку **ERASE**.

- Отобразится экран подтверждения удаления.

- 3 С помощью кнопки + выберите **[Старт]**.

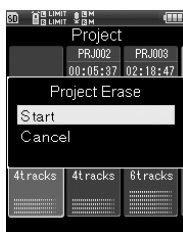

- 4 Нажмите кнопку **OK**.

- Индикация на дисплее изменится на **[Удаление!]**, и начнется удаление. Когда на дисплее отобразится индикация **[Все удалено]**, удаление будет завершено.

Удаление дорожки

Вы можете удалить ненужную дорожку.

- 1 Выберите проект, в котором хранится ненужная дорожка.



- 2 Нажмите кнопку **OK**.

- Отобразится экран мультитрекового режима.



- 3 С помощью кнопки **▶▶** перейдите к экрану списка файлов.

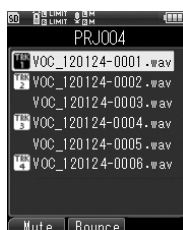

4 С помощью кнопок +/- выберите файл для удаления.

5 Нажмите кнопку **ERASE**.

- Отобразится экран подтверждения удаления.

6 С помощью кнопки + выберите **[Старт]**.

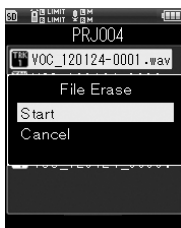

7 Нажмите кнопку **ОК**.

- Индикация на дисплее изменится на **[Удаление!]**, и начнется удаление. Когда на дисплее отобразится индикация **[Все удалено]**, удаление будет завершено.

Замечания относительно удаления

- Однажды удаленные проекты или дорожки не могут быть восстановлены. Перед удалением внимательно проверьте удаляемое содержание.
- Когда в рекордере установлена карта памяти SD, проверьте правильность выбора носителя памяти: **[Встроенная]** или **[SD-карта]** (стр. 109).

Раздел 5

Функции тюнера, измерения методом Лиссажу, метронома

Использование тюнера

Данный рекордер оснащен функциями тюнера: для калибровки, хроматического тюнера, для гитары, для бас-гитары. Эти функции позволяют выполнять точную настройку в соответствии с типом музыкального инструмента.

1 [Домой] → [Тюнер]



2 С помощью кнопок +/- выберите тип тюнера.

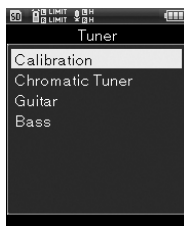

- Выберите требуемый элемент из следующих опций: [Калибровка], [Хроматический тюнер], [Гитара], [Бас].

3 Нажмите кнопку **OK**.

- Отобразится экран выбранной настройки.

Настройка [Калибровка]

Позволяет выполнить калибровку тюнера. Вы можете отрегулировать частоту эталонного звука ноты А (Ля) в диапазоне от 435 Гц до 445 Гц с шагом в 1 Гц.

- 1 С помощью кнопок +/- выберите частоту и нажмите кнопку **OK**.

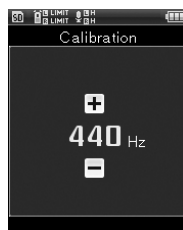

Настройка [Хроматический тюнер]

Поддерживает весь звукоряд и позволяет настроить высоту звука подключенного музыкального инструмента по эталонной высоте тона.

- 1 Выполняйте настройку, воспроизводя отдельный звук на музыкальном инструменте.

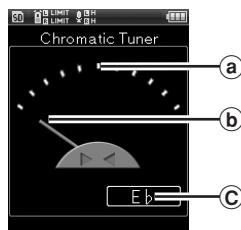

- а Позиция эталонного звука
- б Указатель настройки
- с Название ноты, наиболее близкой входящему звуку

- Отображается название ноты, наиболее близкой распознанному звуку.
- Объектом настройки является текущий отображаемый звук (сигнал).

Использование тюнера

5

Использование тюнера

- ② Выполняйте настройку инструмента, следя за указателем настройки и индикатором.

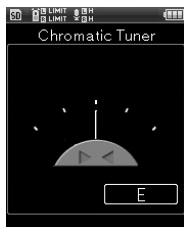

- Настраивайте таким образом, чтобы указатель настройки указывал на центральную позицию на шкале.
- Подсоединяя электронные музыкальные инструменты, подсоединяйте их напрямую, а не через блок эффектов или другие устройства.

Настройки [Гитара], [Бас]

Основной способ настройки гитары и бас-гитары.

- ① Выполняйте настройку, воспроизводя звук отдельно на каждой струне.

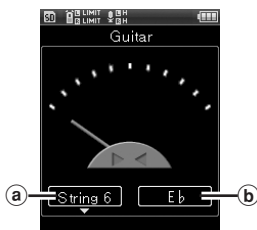

- а) Номер настраиваемой струны
 - б) Настраиваемый аккорд
- Отображается эталонное значение для прозвучавшей струны.

- ② Выполняйте настройку инструмента, следя за указателем настройки и индикатором.

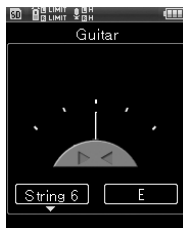

- Настраивайте таким образом, чтобы указатель настройки указывал на центральную позицию на шкале.

Схема расположения нот на струнах гитары

Номер струны/название ноты					
1	2	3	4	5	6
E	B	G	D	A	E

Схема расположения нот на струнах бас-гитары

Номер струны/название ноты			
1	2	3	4
G	D	A	E

Измерение методом Лиссажу

Автоматическое определение расстояния между микрофоном и звуковым источником по разности фаз при студийной записи и т.д. Следя за изменением фигур Лиссажу, вы можете выбрать оптимальное положение для динамического или конденсаторного микрофона.

Что такое разность фаз

Разностью фаз называют небольшую разницу между двумя звуковыми волнами. Когда звуковой источник находится прямо перед микрофоном, то звук поступает в левый и правый (L/R) каналы одновременно, однако если звуковой источник смещен влево или вправо, то возникает небольшая временная разница между поступлением звука в левый и в правый (L/R) каналы.

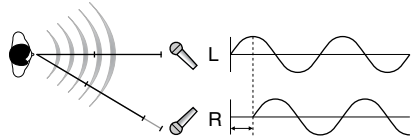

Для обеспечения оптимальной звукозаписи выполните измерение по методу Лиссажу.

- 1 Перед тем как приступить к измерению, подсоедините данный рекордер к усилителю.

Когда используется динамический или конденсаторный микрофон.

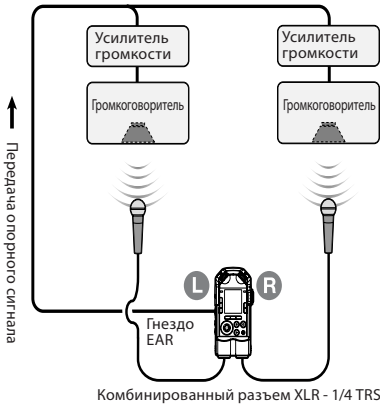

- 2 [Домой] → [Лиссажу]



- 3 Отображается текущее значение измерения.

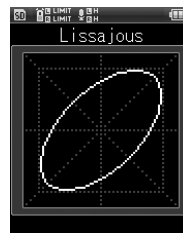

Пример индикации измерения:

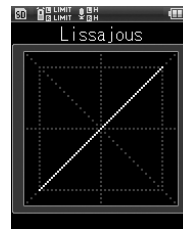

Разность фаз 0°

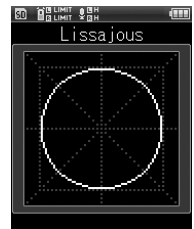

Разность фаз 90°

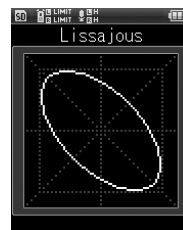

Разность фаз 235°

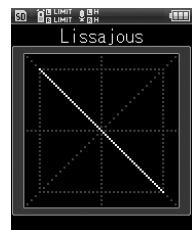

Разность фаз 180°

Использование метронома

1 [Домой] → [Метроном]



Словесное обозначение темпа

LARGO (ЛАРГО)	Широко, очень медленно	♩ =40~59
LARGHETTO (ЛАРГЕТТО)	Довольно широко	♩ =60~65
ADAGIO (АДАЖИО)	Медленно, спокойно	♩ =66~75
ANDANTE (АНДАНТЕ)	Умеренный темп, в характере шага	♩ =76~107
MODERATO (МОДЕРАТО)	Умеренно, сдержанно	♩ =108~119
ALLEGRO (АЛЛЕГРО)	Скорый темп	♩ =120~167
PRESTO (ПРЕСТО)	Быстро	♩ =168~200
PRESTISSIMO (ПРЕСТИССИМО)	В высшей степени быстро	♩ =201~208

5

Использование метронома

2 С помощью кнопок +/- отрегулируйте темп.

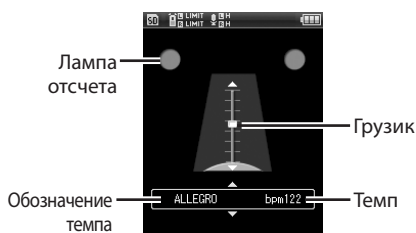

3 Нажмите кнопку **PLAY**, чтобы запустить метроном.



- Уровень громкости метронома можно отрегулировать с помощью регулятора **VOLUME**.
- Подробные настройки метронома выполняются посредством настройки в [МЕНЮ] параметра [Меню метронома] (☰ стр. 102).

Раздел 6

Работа с меню

Способ настройки меню

Поскольку все элементы распределены в меню на закладках, вы можете быстро настроить нужный элемент, выбрав закладку и перейдя к соответствующему элементу. Настройка каждого элемента меню выполняется следующим способом.

1 Нажмите кнопку **MENU**.



- Отобразится экран меню.

3 Выберите элемент настройки, нажимая кнопки **+/-**.



4 Нажмите кнопку **OK**.



- Будет выполнен переход к настройке выбранного элемента.

2 Выберите элемент, который вы хотите настроить, нажимая кнопки **▶▶/◀◀**.



- При перемещении курсора на закладке происходит переключение экрана.

Способ настройки меню

- 5 Измените настройку, нажимая кнопки **+/-**.



- 7 Нажмите кнопку **MENU**, чтобы закрыть экран меню.



- 6 Нажмите кнопку **OK**, чтобы завершить настройку.



- Если переход к экрану меню был выполнен во время записи или воспроизведения, то при нажатии кнопки **MENU**, будет выполнен переход к изначальному экрану без прерывания записи или воспроизведения.

- Экран сообщит о том, что новые настройки установлены.
- Если вы нажмете кнопку **⏪**, не нажав кнопку **OK**, то настройка будет отменена и дисплей вернется на предыдущий экран.

Список меню



Фон в списке опций указывает настройку по умолчанию.

Настройки записи [Запись]:

Настройки меню, связанные с записью

Элементы настройки	Опции	Рабочий режим		
		Остановка	Воспроиз- ведение	Запись
Режим записи* [Режим записи] стр. 81	[Обычный] [Налож. Записи] [Синхронизация] [V-Супр зап.]	<input type="radio"/>	<input type="radio"/>	<input checked="" type="radio"/>
Чувствительность микрофона [Чувств.микроф.] стр. 82	[Встроен. микроф.]: [Высокая] [Средняя] [Низкая] [Внеш. Микроф.]: [Высокая] [Средняя] [Низкая] [XLR (L)]: [Высокая] [Низкая] [XLR (R)]: [Высокая] [Низкая]	<input type="radio"/>	<input type="radio"/>	<input type="radio"/>
Уровень записи [Уров. записи] стр. 83	[Вручную] Позволяет настраивать ограничитель/компрессор для каждого источника входного сигнала. [Авто]	<input type="radio"/>	<input type="radio"/>	<input type="radio"/>
Выбор входа [Выбор вход. Сигнала] стр. 84	[Встроен. микроф.] [Внеш. Микроф.] [Line] [XLR/Phone]	<input type="radio"/>	<input type="radio"/>	<input checked="" type="radio"/>
Питание микрофона [Мощность микроф.] стр. 85	[Фантомное питание]: [48 В] [24 В] [Питание PiP]: [ВКЛ] [ВЫКЛ]	<input type="radio"/>	<input type="radio"/>	<input type="radio"/>
Формат записи [Формат зап.] стр. 86	[PCM]: [44.1kHz/16bit] [MP3]: [128kbps]	<input type="radio"/>	<input type="radio"/>	<input checked="" type="radio"/>
Низкочастотный фильтр [Фильтр низк. частот] стр. 87	[Low Cut 300Hz] [Low Cut 100Hz] [ВЫКЛ]	<input type="radio"/>	<input type="radio"/>	<input type="radio"/>
Предварительная запись* [Предв. запись] стр. 88	[ВКЛ] [ВЫКЛ]	<input type="radio"/>	<input type="radio"/>	<input checked="" type="radio"/>
Монитор записи [Экран записи] стр. 89	[ВКЛ] [ВЫКЛ]	<input type="radio"/>	<input type="radio"/>	<input type="radio"/>

*В мультитрековом режиме функции [Режим записи] и [Предв. запись] не работают.

Настройки воспроизведения [Воспроизвед.]:

Настройки, связанные с воспроизведением

Элементы настройки	Опции	Рабочий режим		
		Остановка	Воспроиз- ведение	Запись
Режим воспроизведения [Режим воспр.] ⓘ стр. 90	[1 файл] [Список]	<input type="radio"/>	<input checked="" type="radio"/>	<input type="radio"/>
Интервал пропуска* [Пропуск] ⓘ стр. 90	[Перемотка]: [Пропуск файл] [10 сек] [30 сек] [1 мин] [5 мин] [10 мин] [Обрат.перем.] [Пропуск файл] [1 секунда] [3 секунды] [5 сек] [10 сек] [30 сек] [1 мин] [5 мин]	<input type="radio"/>	<input type="radio"/>	<input type="radio"/>

* В мультитрекковом режиме функции [Пропуск] не работают.

Настройки файла [Файл]: Настройки, связанные с файлом

Элементы настройки	Опции	Рабочий режим		
		Остановка	Воспроиз- ведение	Запись
Защита файла [Блокировка] ⓘ стр. 92	[ВКЛ] [ВЫКЛ]	<input type="radio"/>	<input checked="" type="radio"/>	<input checked="" type="radio"/>
Перемещение/копирование файла [Перем/копир] ⓘ стр. 93	Позволяет копировать/перемещать файлы внутри памяти.	<input type="radio"/>	<input checked="" type="radio"/>	<input checked="" type="radio"/>
Разделение файла* [Разбивка файла] ⓘ стр. 96	Позволяет разделять файлы, записанные с помощью данного рекордера.	<input type="radio"/>	<input checked="" type="radio"/>	<input checked="" type="radio"/>
Свойства [Свойства] ⓘ стр. 97	Отображение информации о файле или папке.	<input type="radio"/>	<input type="radio"/>	<input checked="" type="radio"/>

Список меню

Преобразование в формат MP3 [Преобр. в MP3] ⓘ стр. 97	Позволяет преобразовывать файлы в формате PCM [44.1kHz/16bit] (WAV) в файлы в формате MP3.	<input type="radio"/>	<input checked="" type="checkbox"/>	<input checked="" type="checkbox"/>
Запись на компакт-диск [Запись CD] ⓘ стр. 99	Позволяет записывать файлы в формате PCM [44.1kHz/16bit] (WAV) непосредственно на компакт-диски.	<input type="radio"/>	<input checked="" type="checkbox"/>	<input checked="" type="checkbox"/>
Сведение** [Слияние] ⓘ стр. 100	Сведение дорожек из проекта мультитрекового режима в единый файл.	<input type="radio"/>	<input checked="" type="checkbox"/>	<input checked="" type="checkbox"/>

*В мультитрековом режиме функция [Разбивка файла] не работает.

**В режиме рекордера функция [Слияние] не работает.

6

Список меню

Настройки метронома [Меню метронома]:

Настройки меню, связанные с метрономом.

Элементы настройки	Опции	Рабочий режим			
		Остановка	Воспроизведение	Запись	
Метроном [Метроном] ⓘ стр. 102	[ВЫКЛ] [ВКЛ] [Детали]: Позволяет настроить [Дисплей] [Обратный отсчет] [Темп] [Звук] [Комбинация] [Громкость].	<input type="radio"/>	<input type="radio"/>	<input checked="" type="checkbox"/>	

Настройки индикации/звука [Экран/Звук]:

Настройки меню, связанные с индикацией на дисплее и звуком.

Элементы настройки	Опции	Рабочий режим		
		Остановка	Воспроиз- ведение	Запись
Подсветка [Подсветка] ⓘ стр. 104	[Врем.подсвет]: [5 сек] [10 сек] [30 сек] [1 мин] [Всегда вкл.] [Врем.гашения]: [30 сек] [1 мин] [2 мин] [5 мин] [Всегда вкл.] [Яркость]: [1] [2] [3]	<input type="radio"/>	<input type="radio"/>	<input type="radio"/>
СИД-индикатор [Индикатор] ⓘ стр. 105	[ВКЛ] [ВЫКЛ]	<input type="radio"/>	<input type="radio"/>	<input type="radio"/>
Звуковой сигнал [Сигнал] ⓘ стр. 105	[00] [01] [02] [03] [04] [05]	<input type="radio"/>	<input type="radio"/>	<input type="radio"/>
Выбор языка [Язык(Lang)] ⓘ стр. 106	Возможность отображения того или иного языка зависит от региона продаж.	<input type="radio"/>	<input type="radio"/>	<input type="radio"/>
Голосовой помощник [Голос. подск.] ⓘ стр. 106	[ВКЛ/ВЫКЛ]: [ВКЛ] [ВЫКЛ] [Скорость]: [100%] — [400%] По умолчанию установлено [100%] [Громкость]: [01] [02] [03] [04] [05]	<input type="radio"/>	<input type="radio"/>	<input type="radio"/>
Ознакомительное воспроизведение [Заставка] ⓘ стр. 107	[10 сек] [5 сек] [3 секунды] [ВЫКЛ]	<input type="radio"/>	<input type="radio"/>	<input type="radio"/>

Настройки устройства [Настройки]: Настройки меню, связанные с аппаратной частью рекордера

Элементы настройки	Опции	Рабочий режим		
		Остановка	Воспроизведение	Запись
Настройка функциональных кнопок [Настройка Fn] ⓘ стр. 108	[Запись Fn]: [F1] [F2] [F3] [Fn. MTR]: [F1] [F2] [F3] Позволяет назначать функции из соответствующего шаблона.	<input type="radio"/>	<input type="radio"/>	<input type="radio"/>
Выбор памяти [Выбор памяти] ⓘ стр. 109	[Встроенная] [SD-карта]	<input type="radio"/>	<input checked="" type="radio"/>	<input checked="" type="radio"/>
Режим сна [Эконом.энерг] ⓘ стр. 110	[5 мин] [10 мин] [30 мин] [1 час] [ВЫКЛ]	<input type="radio"/>	<input type="radio"/>	<input type="radio"/>
Настройка даты и времени [Время и дата] ⓘ стр. 110	[Ч] [М] [Г] [М] [Д]	<input type="radio"/>	<input type="radio"/>	<input checked="" type="radio"/>
Настройки USB [Настройки USB] ⓘ стр. 111	[Соедин. USB]: [ПК] [AC адаптер] [Класс хранения] [Класс USB]: [Класс хранения] [Композитный]	<input type="radio"/>	<input type="radio"/>	<input type="radio"/>
Сброс настроек [Сброс настр.] ⓘ стр. 113	Возвращает настройки меню на значения по умолчанию.	<input type="radio"/>	<input checked="" type="radio"/>	<input checked="" type="radio"/>
Форматирование [Форматир.] ⓘ стр. 115	Выполняет форматирование носителя памяти.	<input type="radio"/>	<input checked="" type="radio"/>	<input checked="" type="radio"/>
Информация о памяти [Св-ва памяти] ⓘ стр. 117	Отображает емкость и свободное пространство на носителе памяти.	<input type="radio"/>	<input type="radio"/>	<input type="radio"/>
Информация о системе [С-ва системы] ⓘ стр. 117	[Модель] [Версия] [Серийный No]	<input type="radio"/>	<input type="radio"/>	<input type="radio"/>

Настройки записи [Запись]

Режим записи [Режим записи]

Установка способа записи в режиме рекордера.

- 1 [МЕНЮ] → [Запись] → [Режим записи]

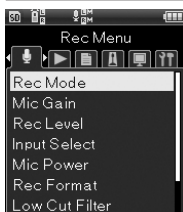

- 2 Нажмите кнопку **OK**.

- 3 С помощью кнопок +/- выберите способ записи.

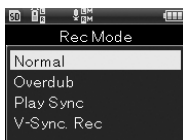

[Обычный]

Позволяет вести запись в обычном режиме (☞ стр. 39).

[Налож. Записи]

Позволяет вести запись входящего звука с наложением на воспроизводящийся файл (☞ стр. 41).

[Синхронизация]

Позволяет вести запись только звукового источника, согласовывая запись с воспроизводимым файлом (☞ стр. 43).

[V-Sync зап.]

Позволяет автоматически запускать запись при обнаружении звука, превышающего установленный уровень синхронизации по голосу (☞ стр. 45).

- 4 Нажмите кнопку **OK**.

- Если вы выбрали [V-Sync зап.], отобразится экран настройки.

Если вы выбрали [V-Sync зап.]

- 1 С помощью кнопок +/- выберите элемент настройки и нажмите кнопку **OK**.

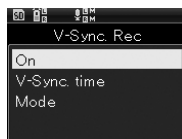

Настройка [Вкл]

- 1 Нажмите кнопку **OK**.
 - Функция записи в режиме синхронизации по голосу будет работать.
 - При изменении настройки [Режим записи] на другой режим эта функция автоматически отключается.

Настройка [Время V-Sync]

- 1 С помощью кнопок +/- выберите время обнаружения и нажмите кнопку **OK**.
 - Устанавливает время обнаружения. По прошествии заданного времени обнаружения без наличия входного сигнала заданного уровня (уровня записи) рекордер переходит в состояние ожидания или остановки.

Настройка [Режим]

- 1 С помощью кнопок +/- выберите [Однократно] или [Непрерывно] и нажмите кнопку **OK**.

[Однократно]

После записи файл закрывается и рекордер переходит в режим остановки записи.

[Непрерывно]

После записи файл закрывается и рекордер переходит в режим паузы записи. При повторном обнаружении звука запись будет вестись в новый файл.

Чувствительность микрофона [Чувств.микроф.]

Позволяет переключать чувствительность для источника входного сигнала в соответствии с целью записи и условиями выполнения записи.

1 [МЕНЮ] → [Запись] → [Чувств.микроф.]

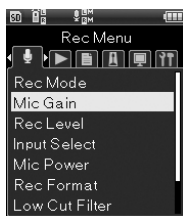

2 Нажмите кнопку **ОК**.

3 С помощью кнопок +/- выберите источник сигнала.

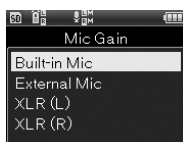

[Встроен. микроф.]

Регулировка чувствительности встроенного стереомикрофона.

[Внеш. Микроф.]

Регулировка чувствительности подсоединенного внешнего микрофона.

[XLR (L)]

Регулировка чувствительности микрофона типа XLR, подключенного к левому (L) каналу.

[XLR (R)]

Регулировка чувствительности микрофона типа XLR, подключенного к правому (R) каналу.

4 Нажмите кнопку **ОК**.

- Будет выполнен переход к настройке чувствительности для источника входного сигнала.

5 С помощью кнопки +/- выберите [Старт].

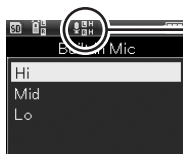

Чувствительность микрофона

- Для **[Встроен. микроф.]** и **[Внеш. Микроф.]** вы можете выбрать из **[Высокая]**, **[Средняя]** и **[Низкая]**, а для **[XLR (L)]** и **[XLR (R)]** — из **[Высокая]** и **[Низкая]**.

6 Нажмите кнопку **ОК**, чтобы завершить настройку.

Уровень записи [Уров. записи]

Уровень записи может регулироваться автоматически или устанавливаться вручную. Кроме того, здесь можно отрегулировать ограничение динамического диапазона источника входного сигнала с помощью ограничителя/компрессора.

1 [МЕНЮ] → [Запись] → [Уров. записи]

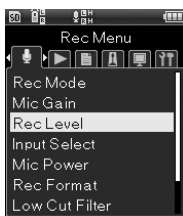

2 Нажмите кнопку **OK**.

3 С помощью кнопок +/- выберите источник сигнала.



4 Нажмите кнопку **OK**.

- Будет выполнен переход к настройке выбранного источника входного сигнала.

5 С помощью кнопок +/- выберите элемент настройки.

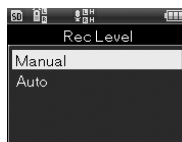

[Вручную]

Запись выполняется с установкой уровня записи вручную. Вы можете настроить ограничитель/компрессор.

[Авто]

Запись выполняется с автоматической регулировкой уровня записи. Эта опция удобна, когда требуется выполнить запись немедленно.

6 Нажмите кнопку **OK**.

- Если вы выбрали [Вручную], то будет выполнен переход к настройке ограничителя/компрессора. Отобразится экран настройки.

Если вы выбрали [Вручную]

1 С помощью кнопок +/- выберите настройку и нажмите кнопку **OK**.



[Ограничитель 1]

[Компрессор 1]

Выбирайте эту настройку для подчеркивания силы звука. Записанный звук будет иметь более длинную фазу конечного затухания, но более низкий уровень атаки. Данная настройка хорошо подходит для записи музыки.

[Ограничитель 2] [Компрессор 2]

Выбирайте эту настройку для выравнивания звучания. Звук может записываться с предустановленным уровнем для получения записей с равномерным уровнем громкости. Записанный звук будет иметь более сильную атаку, но более короткую фазу конечного затухания. Данная настройка хорошо подходит для записи голоса.

[ВЫКЛ]

Выбирайте, когда хотите регулировать уровень входного сигнала без использования функции коррекции.



Ограничитель/
компрессор

Выбор входа [Выбор вход. Сигнала]

Устанавливает канал входного сигнала.

1 [МЕНЮ] → [Запись] → [Выбор вход. Сигнала]

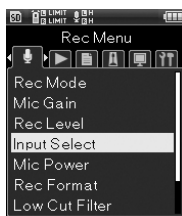

2 Нажмите кнопку **ОК**.

3 С помощью кнопок +/- выберите источник сигнала.



Источник сигнала

[Встроен. микроф.]

Вход осуществляется с встроенного стереомикрофона.

[Внеш. Микроф.]

Вход осуществляется с внешнего микрофона, подключенного к гнезду **MIC**.

[Line]

Вход осуществляется с внешнего устройства, подключенного к гнезду **MIC**.

[XLR/Phone]

Вход осуществляется с музыкального инструмента или микрофона, подключенного к комбинированному разъему XLR - 1/4 TRS.

4 Нажмите кнопку **ОК**, чтобы завершить настройку.

Питание микрофона [Мощность микроф.]

Устанавливает напряжение питания, когда подключается микрофон или внешнее устройство, требующие питания, и возможность подачи питания на внешний микрофон с поддержкой питания через микрофонный вход.

- 1 [МЕНЮ] → [Запись] → [Мощность микроф.]

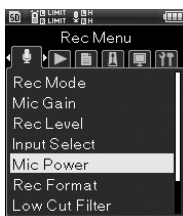

- 2 Нажмите кнопку **OK**.

- 3 С помощью кнопок +/- выберите элемент настройки.



[Фантомное питание]

Настройка напряжения фантомного питания.

[Питание PiP]

Настройка питания через гнездо подключения микрофона.

- 4 Нажмите кнопку **OK**.

- Отобразится экран выбранной настройки.

Если вы выбрали [Фантомное питание]

- 1 С помощью кнопок +/- выберите напряжение и нажмите кнопку **OK**.

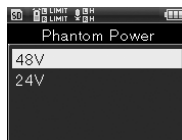

- 2 Чтобы активировать настройку, переведите переключатель **XLR Power** в положение [ВКЛ].

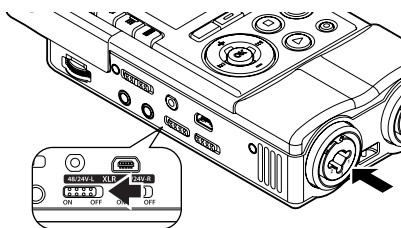

- Будьте внимательны, если микрофон не подсоединен, но индикатор Питания XLR поставлен на [ON], это сильно снизит время работы батареи.

Если вы выбрали [Питание PiP]

- 1 С помощью кнопок +/- выберите [ВКЛ] или [ВЫКЛ] и нажмите кнопку **OK**.

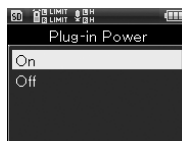

Формат записи [Формат зап.]

Поддерживается формат PCM, позволяющий записывать с более высоким уровнем качества, чем у компакт-дисков, и формат MP3, позволяющий сохранять файл с высоким сжатием.

1 [МЕНЮ] → [Запись] → [Формат зап.]

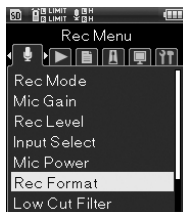

2 Нажмите кнопку **OK**.

3 С помощью кнопок +/- выберите формат записи.

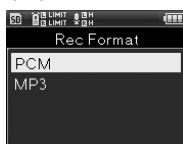

[PCM]

Формат несжатого звука, применяемый на звуковых компакт-дисках и т. д.

[MP3]

Международный формат, принятый MPEG, являющейся экспертной группой Международной организации по стандартизации (ISO).

4 Нажмите кнопку **OK**.

- Отобразится экран выбранной настройки.

5 С помощью кнопок +/- выберите скорость записи.

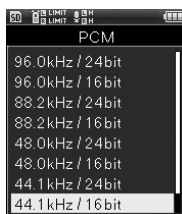

[PCM]

[96.0kHz/24bit] — [44.1kHz/mono]

Файлы, записанные в формате PCM (WAV) в режиме поддерживают формат BWF (Broadcast Wave Format), в них регистрируется дата и время записи.

[MP3]

[320kbps] — [64kbps(mono)]

6 Нажмите кнопку **OK**, чтобы завершить настройку.



Формат записи

Внимание!

- Функции [Преобр. в MP3] (стр. 97) и [Запись CD] (стр. 99) поддерживают формат PCM [44.1kHz/16bit]. Другие форматы не поддерживаются.

Низкочастотный фильтр [Фильтр низк. частот]

Предусмотрена функция фильтра низких частот, обрезаящая низкочастотные звуки при записи и обеспечивающая более чистую запись звука. Она позволяет уменьшить шумы от работающего кондиционера воздуха, проектора и другого оборудования.

1 [МЕНЮ] → [Запись] → [Фильтр низк. частот]



2 Нажмите кнопку **ОК**.

3 С помощью кнопок +/- выберите настройку.

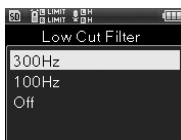

[Low Cut 300Hz]

Выбирайте, когда настройка [Low Cut 100Hz] не позволяет получить достаточный эффект.

[Low Cut 100Hz]

Эта функция позволяет уменьшить шум, генерируемый вблизи работающего кондиционера или проектора. Она эффективна при выполнении записи в помещении.

[ВЫКЛ]

Функция не работает.

4 Нажмите кнопку **ОК**, чтобы завершить настройку.



Фильтр верхних частот

Предварительная запись [Предв. запись]

Функция предварительной записи позволяет начинать непрерывную запись звука за максимум 2 секунды* до запуска записи. Например, во время записи пения птицы при нажатии кнопки **REC** в момент, когда птица запела, запись начнется за 2 секунды* до этого момента.

1 [МЕНЮ] → [Запись] →
[Предв. запись]



2 Нажмите кнопку **OK**.

3 С помощью кнопок +/- выберите настройку.

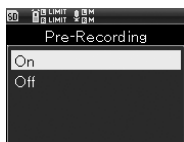

[ВКЛ]

Непрерывная запись звука начинается за 2 секунды* до запуска записи.

[ВЫКЛ]

Функция не работает.

4 Нажмите кнопку **OK**, чтобы завершить настройку.

Чтобы использовать функцию предварительной записи

Если вы хотите записывать с использованием функции предварительной записи, установите настройку [Предв. запись] на [ВКЛ].

1 Во время ведения записи нажмите кнопку **REC**.

- Рекордер перейдет в режим ожидания записи. Будет постоянно вестись запись в рамках 2 секунд*.

2 Нажмите кнопку **REC**.

- Запись возобновится. Запись звука будет непрерывно вестись начиная максимум за 2 секунды* до возобновления записи.

* Зависит от настройки [Формат зап.].

Внимание!

- Во время использования функции [Предв. запись] следующие функции использоваться не могут.
 - [V-Сync зап.] (стр. 45)
 - [Метроном] (стр. 102)

Мониторинг записи

[Экран записи]

Данная настройка позволяет выбрать, выводить или нет записываемый звук через гнездо **EAR**.

1 [МЕНЮ] → [Запись] →
[Экран записи]



2 Нажмите кнопку **ОК**.

3 С помощью кнопок +/- выберите настройку.



[ВКЛ]

Мониторинг записи работает.

[ВЫКЛ]

Функция не работает. Звук не выводится через гнездо **EAR**.

4 Нажмите кнопку **ОК**, чтобы завершить настройку.

Внимание!

- Если для настройки [Режим записи] установлен параметр [Налож. Записи] или [Синхронизация], установите настройку [Экран записи] на [ВКЛ].
- При использовании громкоговорителей со встроенными усилителями возможно возникновение эффекта акустической обратной связи. Рекомендуется для отслеживания звука с помощью монитора записи использовать наушники или установить настройку [Экран записи] на [ВЫКЛ].

Режим воспроизведения [Режим воспр.]

Вы можете выбрать режим воспроизведения в соответствии с предпочтениями.

- 1 [МЕНЮ] → [Воспроизвед.] → [Режим воспр.]

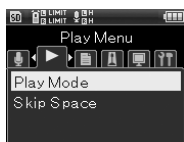

- 2 Нажмите кнопку **OK**.

- 3 С помощью кнопок +/- выберите настройку.

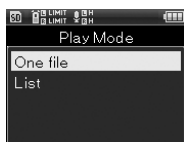

[1 файл]

После завершения воспроизведения текущего файла рекордер переходит в режим остановки.

[Список]

Воспроизводятся все файлы в папке.

- 4 Нажмите кнопку **OK**, чтобы завершить настройку.



Интервал пропуска [Пропуск]

Эта функция позволяет воспроизводить после пропуска вперед (перемотка вперед) или назад (перемотка назад) заданного интервала в воспроизводимом файле. Она удобна, когда требуется быстро переместить позицию воспроизведения или повторно воспроизвести короткую фразу.

- 1 [МЕНЮ] → [Воспроизвед.] → [Пропуск]



- 2 Нажмите кнопку **OK**.

- 3 С помощью кнопок +/- выберите элемент настройки.



[Перемотка]

Воспроизведение начинается после выполнения пропуска заданного интервала вперед.

[Обрат.перем.]

Воспроизведение начинается после выполнения пропуска заданного интервала назад.

- 4 Нажмите кнопку **OK**.

- Отобразится экран выбранной настройки.

- 5 С помощью кнопок +/- выберите настройку.

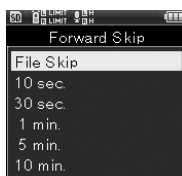

[Перемotka]

[Пропуск файл], [10 сек],
[30 сек], [1 мин], [5 мин], [10 мин]

[Обрат.перем.]

[Пропуск файл], [1 секунда], [3
секунды], [5 сек], [10 сек], [30 сек], [1
мин], [5 мин]

- 6 Нажмите кнопку **OK**, чтобы завершить настройку.



Воспроизведение с пропуском вперед/назад

- 1 Нажмите кнопку **PLAY**, чтобы начать воспроизведение.



- 2 Во время воспроизведения нажмите кнопку **▶▶/◀◀**.



- Будет выполнен пропуск вперед или назад заданного интервала, и начнется воспроизведение.

Внимание!

- Если в файле в пределах интервала пропуска имеется индексная метка, пропуск будет выполнен до этой позиции.

Защита файла [Блокировка]

Установив защиту файла, можно предотвратить случайное стирание важных файлов. Такой файл не будет стираться даже при удалении всех файлов в папке (☞ стр. 52).

1 Выберите файл, для которого вы хотите установить защиту (☞ стр. 36, стр. 47).

2 Войдите в меню во время остановки.

3 [МЕНЮ] → [Файл] → [Блокировка]



4 Нажмите кнопку **OK**.

5 С помощью кнопок +/- выберите настройку.

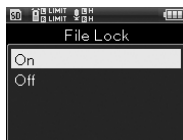

[ВКЛ]

Устанавливает защиту файла.

[ВЫКЛ]

Снимает защиту файла.

6 Нажмите кнопку **OK**, чтобы завершить настройку.

Перемещение/копирование файла [Перем/копир]

Файлы, хранящиеся во встроенной памяти или на карте памяти SD, можно перемещать или копировать внутри встроенной памяти. Кроме того, вы можете также перемещать или копировать файлы между носителями памяти.

- 1 Предварительно выберите папку, в которой хранятся файлы, которые вы хотите переместить или скопировать (☞ стр. 36).

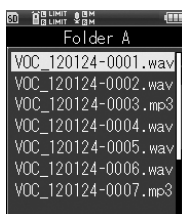

- 2 [МЕНЮ] → [Файл] → [Перем/копир]

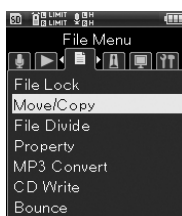

- 3 Нажмите кнопку **OK**.

- 4 С помощью кнопок +/- выберите элемент настройки.

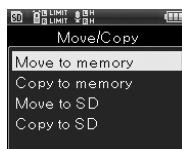

[перем > память]

Перемещение файлов, хранящихся во встроенной памяти или на карте памяти SD, в другую папку во внутренней памяти.

[копир > память]

Копирование файлов, хранящихся во встроенной памяти или на карте памяти SD, в другую папку во внутренней памяти.

[перем > microSD]

Перемещение файлов, хранящихся во встроенной памяти или на карте памяти SD, в другую папку на карте памяти SD.

[копир > microSD]

Копирование файлов, хранящихся во встроенной памяти или на карте памяти SD, в другую папку на карте памяти SD.

- 5 Нажмите кнопку **OK**.

- Отобразится экран выбора количества перемещаемых или копируемых файлов.

- 6** С помощью кнопок +/- выберите количество перемещаемых или копируемых файлов.

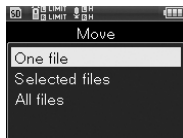

[1 файл]

Выбирается один указанный файл.

[выбранн. файлы]

Позволяет выбрать несколько файлов.

[Все файлы]

Выбираются все файлы в папке.

- 7** Нажмите кнопку **OK**.

- Отобразится экран выбранной настройки.

Настройка [1 файл]

- 1** С помощью кнопок +/- выберите файлы, которые вы хотите переместить или скопировать, и нажмите кнопку **OK**.

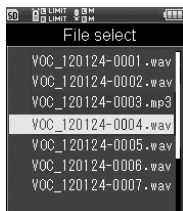

Настройка [выбран. файлы]

- 1** С помощью кнопок +/-, выберите файл, который вы хотите переместить или скопировать, и нажмите кнопку **OK**, рядом с выбранным файлом отобразится метка.

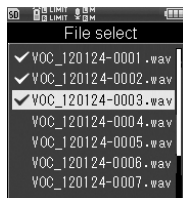

- 2** Повторяя шаг 1, выберите файлы, которые вы хотите переместить или скопировать, и нажмите кнопку **F2** (Задать).

Настройка [все файлы]

- 1** Автоматически выбираются все файлы в текущей папке, и выполняется переход к экрану [Папка перемещ.].

- 8** С помощью кнопок +/-, выберите папку назначения для перемещения или копирования файлов.



- [Мультитрековой] не отображается, когда выбран другой формат файла кроме формата PCM [44.1 kHz/16bit].

- 9** Нажмите кнопку **OK**.

Перемещение/копирование в [Диктофон]

- 1 С помощью кнопок +/-, выберите папку, в которую вы хотите переместить или скопировать.

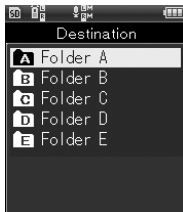

Перемещение/копирование в [Мультитрековый режим]

- 1 С помощью кнопок +/-, выберите проект, в который вы хотите переместить или скопировать.

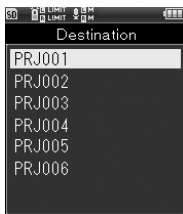

10 Нажмите кнопку **F2** (Задать).

- На дисплее отобразится индикация [Перемещение!] или [Копирование!], и начнется перемещение или копирование.
- Когда на дисплее отобразится индикация [файл(ы) перемещен(ы)] или [файл(ы) скопирован(ы)], выполнение операции будет завершено.

Внимание!

- При нехватке свободной памяти копирование выполняться не может.
- Перемещение или копирование не может выполняться, когда количество файлов превышает 999.
- Не извлекайте батарею во время выполнения перемещения или копирования файла. Это может привести к повреждению данных.
- Файлы не могут перемещаться или копироваться в ту же самую папку.
- При отмене операции во время выполнения перемещения или копирования эта операция будет действительна для всех файлов, перемещение или копирование которых на текущий момент завершилось, и будет отменена для всех последующих файлов.
- Файлы с установленной защитой файла (стр. 92) сохраняют это состояние и после перемещения или копирования.
- Файлы не могут перемещаться или копироваться непосредственно в папку [Диктофон].

Разделение файла [Разбивка файла]

Разделение файлов большого размера или файлов с длинным временем записи помогает упростить организацию и редактирование файлов.



- Разделяться могут только файлы в форматах MP3 и PCM, записанные с помощью данного рекордера.

6

Настройки файла

- 1 Остановите воспроизведение файла в позиции, где вы хотите разделить файл.



- Нажимая и удерживая кнопку ►►► или ◀◀◀, вы можете выполнить быструю перемотку вперед или назад.
- Удобно заранее отметить позицию разделения индексной меткой.

- 2 [МЕНЮ] → [Файл] → [Разбивка файла]



- 3 Нажмите кнопку **ОК**.

- 4 С помощью кнопки + выберите [Старт].

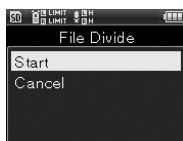

- 5 Нажмите кнопку **ОК**.



- Индикация на дисплее изменится на [Файл разделяется!], и начнется разделение файла. Когда на дисплее отобразится индикация [Разделение файла завершено], выполнение операции будет завершено.

Внимание!

- Использование функции [Разбивка файла] возможно только из экрана отображения файла.
- При наличии в папке 999 и более файлов разделение выполняться не может.
- Файлы, для которых установлена защита файла (☞ стр. 92), разделяться не могут.
- После разделения файла первой части файла присваивается имя "ИмяФайла_1.wav", а второй части файла — имя "ИмяФайла_2.wav".
- При слишком коротком времени записи разделение может не выполняться даже для файлов в формате MP3 или PCM.
- Не извлекайте батарею во время выполнения разделения файла. Это может привести к повреждению данных.

Свойства [Свойства]

Эта функция позволяет просматривать информацию о файле или папке.

- 1 Предварительно выберите файл или папку, информацию о которых вы хотите просмотреть (☞ стр. 36, стр. 47).

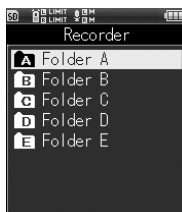

Выбор папки

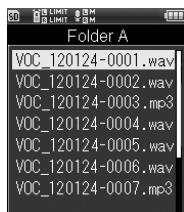

Выбор файла

- 2 [МЕНЮ] → [Файл] → [Свойства]

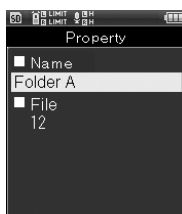

Выбор папки

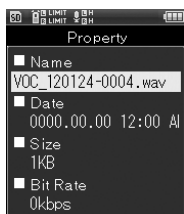

Выбор файла

- 3 Нажмите кнопку **OK**.

- Для файла отображаются: [Имя], [Дата], [Размер], [Битрейт], а для папки отображаются: [Имя], [Файл].

- 4 После ознакомления с информацией нажмите кнопку **OK**.

Преобразование в формат MP3 [Преобр. в MP3]

Эта функция преобразует файл WAV в формате PCM в файл в формате MP3 с битрейтом 128 Кбит/с. Это позволяет уменьшить размер больших файлов WAV.

Внимание!

- Преобразовываться могут только файлы в формате PCM [**44.1kHz/16bit**].

- 1 Выберите файл WAV, который вы хотите преобразовать (☞ стр. 36, стр. 47).

В режиме рекордера

- ① С помощью кнопок +/- выберите файл на экране списка файлов.

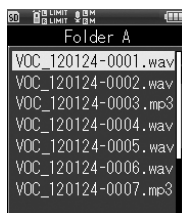

- ② С помощью кнопки ►► перейдите к экрану файла.



- Не воспроизводя файл, установите режим остановки.

Для мультитрекового режима

- 1 С помощью кнопок +/- выберите файл на экране списка файлов.



6

Настройки файла

- 2 [МЕНЮ] → [Файл] → [Преобр. в MP3]



- 3 Нажмите кнопку **OK**.

- Отобразится экран подтверждения преобразования.

- 4 С помощью кнопки + выберите [Старт].

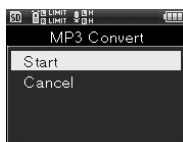

- 5 Нажмите кнопку **OK**.

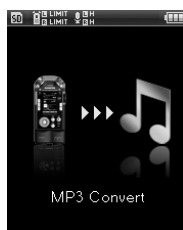

- На дисплее отобразится анимация, и начнется преобразование в формат MP3. Когда на дисплее отобразится индикация [Завершено], выполнение операции будет завершено.
- Преобразованный файл будет иметь формат [MP3 128kbps].
- Файлы, преобразованные в формат MP3, не могут воспроизводиться в мультитрековом режиме. Чтобы их прослушать, скопируйте их в папку рекордера.



- Если кнопке **Fn** была назначена функция [Преобр. в MP3] (стр. 108), преобразование начинается при нажатии назначенной кнопки.

Запись на компакт-диск [Запись CD]

Эта функция позволяет напрямую записывать файлы PCM (WAV), записанные с помощью данного рекордера, на компакт-диск на внешнем дисковом компакт-дисков.

Внимание!

- Записываться на компакт-диски могут только файлы в формате PCM [44.1kHz/16bit].

- 1 Подсоедините рекордер к внешнему дисководу компакт-дисков с помощью USB-кабеля.

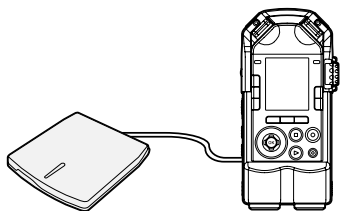

- Предварительно установите в дисковод компакт-дисков пустой компакт-диск.

- 2 Выберите файл WAV, который вы хотите записать на компакт-диск (стр. 36, стр. 47).

В режиме рекордера

- 1 С помощью кнопок +/- выберите файл на экране списка файлов.

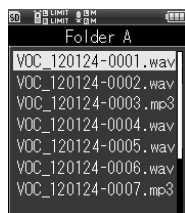

- 2 С помощью кнопки ►►► перейдите к экрану файла.
 - Не воспроизводя файл, установите режим остановки.

Для мультитрекового режима

- 1 С помощью кнопок +/- выберите файл на экране списка файлов.



- 3 [МЕНЮ] → [Файл] → [Запись CD]

- 4 Нажмите кнопку **OK**.

- 5 С помощью кнопок +/- выберите количество файлов, которые вы хотите записать на компакт-диск.

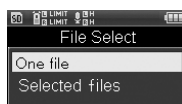

[1 файл]

Записывается один указанный файл.

[выбранн. файлы]

Позволяет записать несколько файлов.

- 6 Нажмите кнопку **OK**.

- Отобразится экран выбранной настройки.

Настройки файла [Файл]

Настройка [1 файл]

- 1 С помощью кнопок +/- выберите файл и нажмите кнопку **OK**.

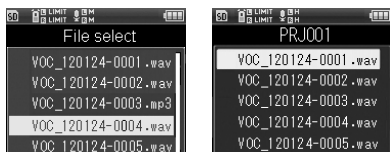

Режим рекордера Мультитрековый режим

Настройка [выбран. файлы]

- 1 С помощью кнопок +/-, выберите файл и нажмите кнопку **OK**, рядом с выбранным файлом отобразится метка.

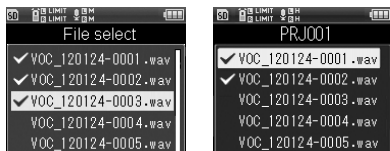

Режим рекордера Мультитрековый режим

- 2 Повторяя шаг 1, выберите файлы и нажмите кнопку **F2** (Задать).

- 7 С помощью кнопки + выберите [Старт].



- 8 Нажмите кнопку **OK**.



- На дисплее отобразится анимация, и начнется запись на компакт-диск. Когда на дисплее отобразится индикация [Готово], выполнение операции будет завершено.



- Если кнопке **Fn** была назначена функция [Запись CD] (стр. 108), запись на компакт-диск начинается при нажатии назначенной кнопки.

Внимание!

- Чтобы получить стабильную запись, для внешнего устройства записи CD используйте, пожалуйста, адаптер переменного тока.
 - Для завершения операции может потребоваться несколько минут. В течение выполнения операции ни в коем случае не совершайте действий по управлению, подобных приведенным ниже, поскольку это может привести к повреждению данных. Предварительно проверьте остаточный заряд батареи, чтобы не допустить прерывания питания во время выполнения операции.
- 1 Отсоединение USB-кабеля во время выполнения операции.
 - 2 Извлечение батареи в течение выполнения операции.
 - 3 Извлечение карты памяти SD в течение выполнения операции, когда в качестве носителя памяти используется [SD-карта].
 - 4 Выключение питания внешнего дисковода компакт-дисков в течение выполнения операции.
 - 5 Извлечение компакт-диска в течение выполнения операции.

Сведение дорожек [Слияние]

Вы можете объединить несколько дорожек, хранящихся в мультитрековом проекте, в одну стереофоническую дорожку.

- 1 [Домой] → [Мультитрековый режим]



- 2 Нажмите кнопку **OK**.

- 3 С помощью кнопок +/-/▶▶/◀◀ выберите проект, для которого вы хотите выполнить сведение.



- 4 Нажмите кнопку **OK**.

- Отобразится экран мультитрекового режима.



- 5 [МЕНЮ] → [Файл] → [Слияние]



- 6 Нажмите кнопку **OK**.

- Отобразится экран подтверждения сведения.

- 7 С помощью кнопки + выберите [Старт].

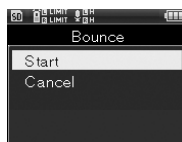

- 8 Нажмите кнопку **OK**.



- На дисплее отобразится анимация, и начнется сведение. Когда на дисплее отобразится индикация [Завершено], выполнение операции будет завершено.
- После завершения сведения, в проекте сохранится новый файл в формате PCM [44.1kHz/16bit].



- Если кнопке **Fn** была назначена функция [Слияние] (стр. 108), сведение начинается при нажатии назначенной кнопки.

Внимание!

- Данная функция не работает в режиме рекордера.

Настройки метронома [Меню метронома]

Метроном [Метроном]

Используйте при записи исполнения музыки на музыкальных инструментах или для отсчета темпа при обучении игре на музыкальных инструментах.

1 [МЕНЮ] → [Меню метронома]



2 Нажмите кнопку **ОК**.

3 С помощью кнопок +/- выберите элемент настройки.

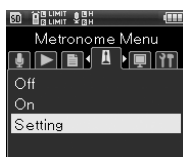

[ВЫКЛ]

Функция не работает.

[ВКЛ]

Функция работает с параметрами, заданными в настройке [Детали].

[Детали]

Позволяет установить настройки: [Дисплей], [Обратный отсчет], [Темп], [Звук], [Комбинация], [Громкость].

4 Нажмите кнопку **ОК**.

- Если вы выбрали [Детали], отобразится экран настройки.

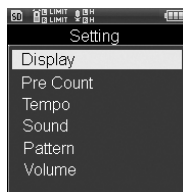

Настройка [Дисплей]

Позволяет установить, отображать или нет метроном на дисплее.

- 1 С помощью кнопок +/- выберите настройку и нажмите кнопку **ОК**.

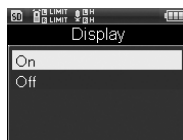

Настройка [Обратный отсчет]

Позволяет настроить отсчет до записи в диапазоне от [00] до [10].

- 1 С помощью кнопок +/- выберите значение отсчета и нажмите кнопку **ОК**.

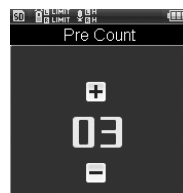

Настройки метронома [Меню метронома]

Настройка [Темп]

Позволяет настроить скорость метронома в диапазоне от [40] до [208].

- 1 С помощью кнопок +/- выберите скорость и нажмите кнопку **OK**.



Настройка [Звук]

Позволяет установить тембр метронома.

- 1 С помощью кнопок +/- выберите настройку и нажмите кнопку **OK**.

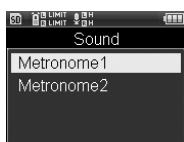

Настройки [Комбинация]

Вы можете выбрать шаблон метронома из следующих значений: от [1/1] до [8/4], [6/8].

- 1 С помощью кнопок +/- выберите настройку и нажмите кнопку **OK**.



Настройка [Громкость]

Позволяет настроить уровень громкости метронома в диапазоне от [01] до [10].

- 1 С помощью кнопок +/- выберите уровень громкости и нажмите кнопку **OK**.



Подсветка [Подсветка]

При каждом нажатии кнопки в течение около 10 секунд (по умолчанию) горит подсветка дисплея.

- 1 [МЕНЮ] → [Экран/Звук] → [Подсветка]



- 2 Нажмите кнопку **OK**.

- 3 С помощью кнопок +/- выберите элемент настройки.



[Врем.подсвет]

Позволяет установить время горения подсветки.

[Врем.гашения]

По прошествии времени горения подсветки подсветка приглушается. Данная функция позволяет установить время затухания подсветки.

[Яркость]

Позволяет установить яркость подсветки, выбрав из трех опций.

- 4 Нажмите кнопку **OK**.

- Отобразится экран выбранной настройки.

- 5 С помощью кнопок +/- выберите настройку.



- 6 Нажмите кнопку **OK**, чтобы завершить настройку.

СИД-индикатор [Индикатор]

Вы можете настроить таким образом, чтобы СИД-индикатор не загорался.

- 1 [МЕНЮ] → [Экран/Звук] → [Индикатор]



- 2 Нажмите кнопку **OK**.

- 3 С помощью кнопок +/- выберите настройку.

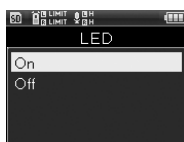

[ВКЛ]

Индикаторы СИД загораются.

[ВЫКЛ]

Индикаторы СИД не загораются.

- 4 Нажмите кнопку **OK**, чтобы завершить настройку.

Звуковой сигнал [Сигнал]

С целью предотвращения ошибочной операции, рекордер издает звуковые сигналы для подтверждения операций. Когда воспроизведение звуковых сигналов нежелательно, вы можете настроить таким образом, чтобы они не воспроизводились.

- 1 [МЕНЮ] → [Экран/Звук] → [Сигнал]



- 2 Нажмите кнопку **OK**.

- 3 С помощью кнопок +/- отрегулируйте уровень громкости.



- Регулировка может выполняться в диапазоне от [00] до [05].

- 4 Нажмите кнопку **OK**, чтобы завершить настройку.

Выбор языка (Lang)

[Язык(Lang)]

Вы можете выбрать язык индикации: японский или английский.

- 1 [МЕНЮ] → [Экран/Звук] → [Язык(Lang)]



- 2 Нажмите кнопку **OK**.

- 3 С помощью кнопок +/- выберите настройку.

- Выбор языка значительно отличается в зависимости от региона.

- 4 Нажмите кнопку **OK**, чтобы завершить настройку.

Голосовой помощник [Голос. подск.]

Эта функция осуществляет голосовое сопровождение, сообщая пользователю о рабочем состоянии рекордера. Вы можете включать/выключать голосовое сопровождение, а также регулировать его скорость и уровень громкости.

- 1 [МЕНЮ] → [Экран/Звук] → [Голос. подск.]



- 2 Нажмите кнопку **OK**.

- 3 С помощью кнопок +/- выберите элемент настройки.

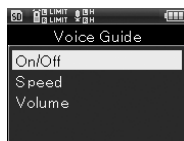

- Выберите нужный элемент настройки из опций: [ВКЛ/ВЫКЛ], [Скорость], [Громкость].

- 4 Нажмите кнопку **OK**.

- Отобразится экран выбранной настройки.

Настройка [ВКЛ/ВЫКЛ]

Позволяет включать/выключать голосовой помощник.

- 1 С помощью кнопок +/- выберите [ВКЛ] или [ВЫКЛ] и нажмите кнопку **ОК**.

Настройка [Скорость]

Позволяет настроить скорость голосового помощника в диапазоне от [100%] до [400%].

- 1 С помощью кнопок +/- выберите скорость и нажмите кнопку **ОК**.

Настройка [Громкость]

Позволяет настроить уровень громкости голосового помощника в диапазоне от [01] до [05].

- 1 С помощью кнопок +/- выберите уровень громкости и нажмите кнопку **ОК**.

Внимание!

- Звуковые сигналы запуска/завершения работы рекордера при включении/выключении питания (см. стр. 27) будут отменены при установке настройки [Голос. подск.] на [ВЫКЛ].
- Параметр [Громкость] в настройках [Голос. подск.] также регулирует уровень громкости звуковых сигналов запуска/завершения работы рекордера.
- Во время воспроизведения файла установка параметра [Скорость] в настройках [Голос. подск.] не действует.

Ознакомительное воспроизведение [Заставка]

Данная функция позволяет воспроизводить несколько первых секунд записи в файле при наведении курсора на файл в папке. Она удобна при поиске файла для воспроизведения.

- 1 [МЕНЮ] → [Экран/Звук] → [Заставка]



- 2 Нажмите кнопку **ОК**.

- 3 С помощью кнопок +/- выберите настройку.

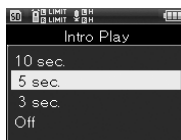

[10 сек] [5 сек] [3 секунды]

Устанавливается время ознакомительного воспроизведения.

[ВЫКЛ]

Функция ознакомительного воспроизведения не работает.

- 4 Нажмите кнопку **ОК**, чтобы завершить настройку.

Настройка функциональных кнопок [Настройка Fn]

Позволяет задать функциональным кнопкам Fn (F1, F2, F3) устройства функций в соответствии с предпочитаемым способом использования.

- 1 [МЕНЮ] → [Настройки] → [Настройка Fn]

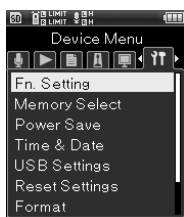

- 2 Нажмите кнопку **OK**.

- 3 С помощью кнопок +/- выберите элемент настройки.



[Запись Fn]

Назначение функциональным кнопкам **Fn** функций в режиме рекордера.

[Fn. MTR]

Назначение функциональным кнопкам **Fn** функций в многодорожечном режиме.

- 4 Нажмите кнопку **OK**.

- Отобразится экран выбранной настройки.

- 5 С помощью кнопок +/- выберите функциональную кнопку **Fn**, которой вы хотите задать функцию.



- 6 Нажмите кнопку **OK**.

- Отобразится экран регистрации функции для выбранной функциональной кнопки **Fn**.

- 7 С помощью кнопок +/- выберите функцию, которую вы хотите зарегистрировать.

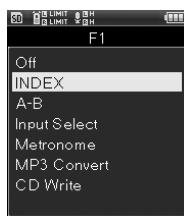

Настройки [Запись Fn]

ВЫКЛ	Функциональной кнопке Fn функция не назначается.
ИНДЕКС	☞ стр. 50
A-B	☞ стр. 51
Выбор вход. Сигнала	☞ стр. 84
Метроном	☞ стр. 102
Преобр. в MP3	☞ стр. 97
Зап. CD	☞ стр. 99

Настройки [Fn. MTR]

Выкл	Функциональной кнопке Fn функция не назначается.
Выбор вход. Сигнала	☞ стр. 84
Метроном	☞ стр. 102
Преобр. в MP3	☞ стр. 97
Зап. CD	☞ стр. 99
Слияние	☞ стр. 100
Без звука	☞ стр. 63
Изм. Ключа	☞ стр. 63
Соло	☞ стр. 63

8 Нажмите кнопку **OK**.

- Если требуется выполнить настройки для других функциональных кнопок **Fn**, повторите шаги с 4 по 7.

Вызов зарегистрированной функции

При нажатии функциональной кнопки **Fn** отображается экран настройки зарегистрированной функции.

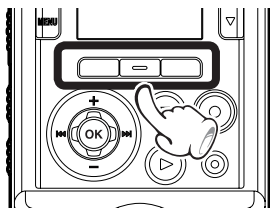

Выбор памяти [Выбор памяти]

Когда установлена карта памяти SD, данная функция позволяет выбрать, будет ли запись осуществляться во встроенную память или на карту памяти SD (☞ стр. 31).

1 [МЕНЮ] → [Настройки] → [Настройка Fn]

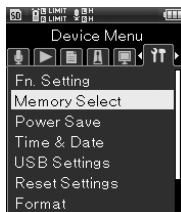

2 Нажмите кнопку **OK**.

3 С помощью кнопок +/- выберите носитель памяти.

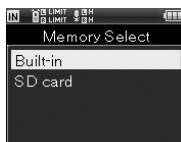

4 Нажмите кнопку **OK**, чтобы завершить настройку.

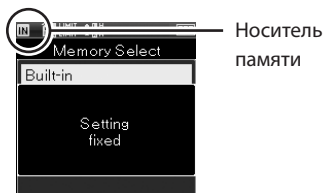

Режим сна [Эконом.энерг]

Данная функция отключает питание устройства, если после включения питания состояние остановки продолжается в течение 10 минут и дольше (по умолчанию).

- 1 [МЕНЮ] → [Настройки] → [Эконом.энерг]

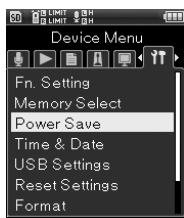

- 2 Нажмите кнопку **OK**.

- 3 С помощью кнопок +/- выберите настройку.

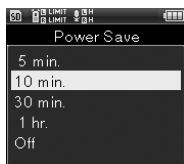

[5 мин] [10 мин] [30 мин] [1 час]

Выберите желаемую настройку времени.

[ВЫКЛ]

Режим энергосбережения не работает. Если вы оставите рекордер во включенном состоянии, это приведет к быстрому расходу заряда батареи.

- 4 Нажмите кнопку **OK**, чтобы завершить настройку.

Настройка даты и времени [Время и дата]

Когда требуется выполнить повторную установку даты и времени, выполните следующую процедуру.

- 1 [МЕНЮ] → [Настройки] → [Время и дата]

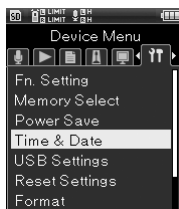

- 2 Нажмите кнопку **OK**.

- 3 Выберите элемент настройки, нажимая кнопки ►►/◄◄.

- Наведите мигающий маркер на элемент, который вы хотите установить: год, месяц, часы, минуты.

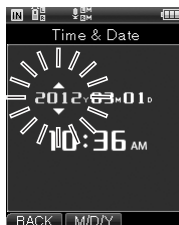

- 4 Выберите настройку, нажимая кнопки +/-.



- Далее таким же образом выберите следующий элемент настройки, нажимая кнопки >>>/<<<, и выберите настройку, нажимая кнопки +/-.

- 5 Нажмите кнопку **OK**, чтобы завершить настройку.

- Часы рекордера начнут отсчет времени с установленной даты и времени. Нажимайте кнопку **OK** по сигналу точного времени и т. п.

Настройки USB [Настройки USB]

Вы можете выбрать функцию [ПК] для подключения рекордера к компьютеру и передачи файлов, функцию [AC адаптер] для подсоединения USB-адаптера для сети переменного тока (A514) и подзарядки батареи и др.

- 1 [МЕНЮ] → [Настройки] → [Настройки USB]

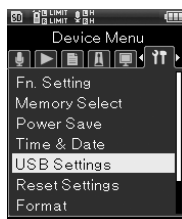

- 2 Нажмите кнопку **OK**.

- 3 С помощью кнопок +/- выберите элемент настройки.

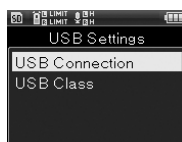

[Соедин. USB]

Выполнение настроек для подключения к компьютеру.

[Класс USB]

Установка класса USB.

- 4 Нажмите кнопку **OK**.

- Отобразится экран выбранной настройки.

Настройки устройства [Настройки]

Если вы выбрали [Соедин. USB]

- 1 С помощью кнопок +/- выберите настройку при соединении и нажмите кнопку **ОК**.

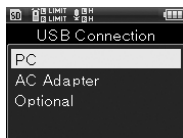

[PC подключение]

Настройка для подключения к компьютеру. Рекордер подключается как запоминающее или составное USB-устройство.

[AC адаптер]

Настройка для выполнения подзарядки батареи от компьютера или для подсоединения адаптера для сети переменного тока (A514).

[Класс хранения]

Настройка, требующая подтверждения способа подсоединения каждый раз при выполнении USB-соединения.

Если вы выбрали [Класс USB]

- 1 С помощью кнопок +/- выберите [Класс хранения] или [Композитный] и нажмите кнопку **ОК**.

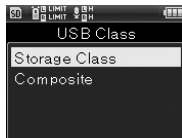

[Класс хранения]

Рекордер будет распознаваться компьютером как внешнее запоминающее устройство.

[Композитный]

Данная настройка позволяет использовать подсоединенный к компьютеру рекордер как внешнее запоминающее устройство, USB-динамик и микрофон.

Внимание!

- При первом подключении рекордера в качестве внешнего запоминающего устройства на компьютер будет автоматически установлен драйвер данного устройства.
- Когда настройка [Соедин. USB] установлена на [AC адаптер], рекордер при подсоединении не распознается компьютером.
- Если рекордер не распознается компьютером в качестве внешнего запоминающего устройства, переключите настройку [Класс USB] на [Класс хранения].
- При падении заряда батареи настройка класса USB переключится с композитного устройства на запоминающее устройство, что позволит выполнить подзарядку.

Сброс настроек [Сброс настр.]

Данная функция выполняет сброс всех настроек на их значения по умолчанию (заводские настройки по умолчанию).

- 1 [МЕНЮ] → [Настройки] → [Сброс настр.]

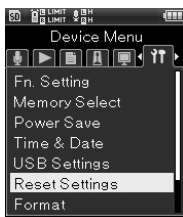

- 2 Нажмите кнопку **OK**.

- 3 С помощью кнопки + выберите [Старт].

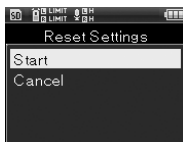

- 4 Нажмите кнопку **OK**.

- Все настройки вернутся на их значения по умолчанию.

Настройки меню после выполнения сброса настроек (значения настроек по умолчанию)

Настройки записи

Пункт меню	Настройка по умолчанию
[Режим записи] (стр. 81)	[Обычный]
[Чувств. микроф.] (стр. 82)	[Встроен. микроф.]: [Средняя]
[Уров. записи] (стр. 83)	[Вручную]
[Выбор вход. Сигнала] (стр. 84)	[Встроен. микроф.]
[Мощность микроф.] (стр. 85)	Фантомное питание: [48V] Питание PiP: [ВКЛ]
[Формат зап.] (стр. 86)	[PCM]: [44.1kHz/16bit]
[Фильтр низк. частот] (стр. 87)	[ВЫКЛ]
[Предв. запись] (стр. 88)	[ВЫКЛ]
[Экран записи] (стр. 89)	[ВЫКЛ]

Настройки воспроизведения

Пункт меню	Настройка по умолчанию
[Режим воспр.] (стр. 90)	[1 файл]
[Пропуск] (стр. 90)	Перемотка: [Пропуск файл] Обрат.перем.: [Пропуск файл]

Настройки устройства [Настройки]

Настройки метронома

Пункт меню	Настройка по умолчанию
[Метроном] (стр. 102)	[ВЫКЛ]

Настройки индикации/звука

Пункт меню	Настройка по умолчанию
[Подсветка] (стр. 104)	Врем.подсвет: [10 сек] Врем.гашения: [30 сек] Яркость: [2]
[Индикатор] (стр.105)	[ВКЛ]
[Сигнал] (стр. 105)	[03]
[Язык(Lang)] (стр. 106)	[английский]
[Голос. подск.] (стр. 106)	ВКЛ/ВЫКЛ: [ВКЛ] Скорость: [100%] Громкость: [03]
[Заставка] (стр. 107)	[ВЫКЛ]

Настройки устройства

Пункт меню	Настройка по умолчанию
[Настройка Fn] (стр. 108)	Запись Fn: F1 [ИНДЕКС] F2 [Выбор вход. Сигнала] F3 [Метроном]
	Fn. MTR: F1 [Без звука] F2 [Слияние] F3 [ВЫКЛ]
	[Выбор памяти] (стр. 109)
[Эконом.энерг] (стр. 110)	[10 мин]
[Настройки USB] (стр. 111)	Соедин. USB: [ПК] USB класс: [Класс хранения]

Форматирование [Форматир.]

При выполнении форматирования все записанные файлы будут уничтожены. Выполняйте форматирование только после того, как перенесете все важные файлы на компьютер.

1 [МЕНЮ] → [Настройки] → [Форматир.]

2 Нажмите кнопку **ОК**.

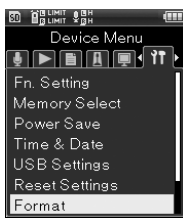

3 С помощью кнопок +/- выберите носитель памяти, который вы хотите отформатировать.

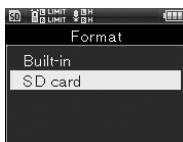

4 Нажмите кнопку **ОК**.

• Отобразится экран [Форматир.].

5 С помощью кнопки + выберите [Старт].

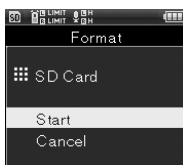

6 Нажмите кнопку **ОК**.



• В течение двух секунд будет отображаться индикация [Информация будет удалена!], а затем загорится индикация [Старт], [Отмена].

7 С помощью кнопки + еще раз выберите [Старт].

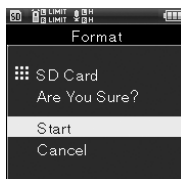

8 Нажмите кнопку **ОК**.

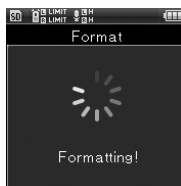

• Отобразится индикация [Форматир.], и начнется форматирование. Когда на дисплее замигает индикация [Форматирование завершено], форматирование будет завершено.

Внимание!

- Ни в коем случае не выполняйте форматирование рекордера с компьютера.
- При выполнении форматирования полностью стираются все существующие данные, включая файлы с установленной защитой и файлы, доступные только для считывания.
- После выполнения форматирования в некоторых случаях записанным файлам могут начать присваиваться номера, начиная с [0001].
- Чтобы вернуть все настройки на их значения по умолчанию, используйте операцию [**Сброс настр.**] (см. стр. 113).
- Когда в рекордере установлена карта памяти SD, проверьте правильность выбора носителя памяти: [**Встроенная**] или [**SD-карта**] (см. стр. 109).
- Предварительно проверьте остаточный заряд батареи, чтобы не допустить прерывания питания во время выполнения операции. Для завершения операции может потребоваться несколько десятков секунд. В течение выполнения операции ни в коем случае не совершайте действий по управлению, подобных приведенным ниже. Это может привести к повреждению данных.
 - ① Отсоединение адаптера для сети переменного тока в течение выполнения операции.
 - ② Извлечение батареи в течение выполнения операции.
 - ③ Извлечение карты памяти SD в течение выполнения операции, когда в качестве носителя памяти используется [**SD-карта**].
- Форматирование карт памяти SD на рекордере выполняется в режиме быстрого форматирования. Форматирование карт памяти SD с помощью функции [**Форматир.**] только обновляет информацию организации данных, а не стирает полностью данные на карте памяти. При передаче карты памяти SD другим лицам или ее утилизации будьте внимательны, чтобы не допустить нежелательную утечку данных, хранящихся на карте памяти SD. Перед тем как выбросить карту памяти SD, рекомендуется ее сломать.

Информация о памяти [Св-ва памяти]

Из экрана меню вы можете просмотреть информацию о свободном пространстве и общей емкости носителей памяти.

1 [МЕНЮ] → [Настройки] → [Св-ва памяти]

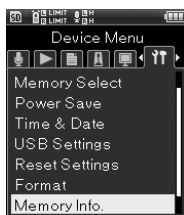

2 Нажмите кнопку **OK**.

3 Отобразится [Еще] и [Емкость] носителей памяти.

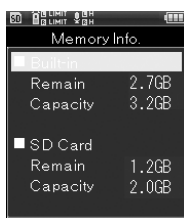

- Если карта памяти SD, отображается информация только о встроенной памяти.

4 После ознакомления с информацией нажмите кнопку **OK**.

Внимание!

- Отображаемая на рекордере общая емкость носителя памяти включает в себя объем памяти, используемый системными файлами рекордера. Емкость карт памяти SD отображается меньше их номинальной емкости, но это не является неполадкой.

Информация о системе [С-ва системы]

Из экрана меню вы можете просмотреть системную информацию о рекордере.

1 [МЕНЮ] → [Настройки] → [С-ва системы]



2 Нажмите кнопку **OK**.

3 На дисплее отобразятся: [Модель], [Версия] и [Серийный No].

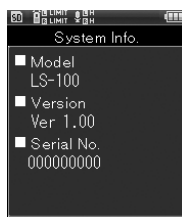

4 После ознакомления с информацией нажмите кнопку **OK**.

Раздел 7

Работа с компьютером

Для использования данного устройства с компьютером

Подключение данного устройства к компьютеру позволяет использовать его следующим образом. Вы можете использовать устройство в качестве мультитрекового рекордера, музыкального проигрывателя, а также как внешнюю память компьютера (☞ стр. 123).

Системные требования к компьютеру

Windows

ОС (операционная система):

Microsoft Windows XP/Vista/7

Стандартная установка системы

Поддерживаемые компьютеры:

Совместимые с Windows компьютеры, имеющие не менее 1 свободного USB-порта.

Macintosh

ОС (операционная система):

Mac OS X 10.4.11 — 10.7

Стандартная установка системы

Поддерживаемые компьютеры:

Компьютеры серии Apple Macintosh, имеющие не менее 1 свободного USB-порта.

Внимание!

- Данные системные требования предъявляются для сохранения записанных с помощью рекордера файлов на компьютере через USB-соединение.
- Поддержка не распространяется на компьютеры с ОС, обновленной с Windows 95/98/Me/2000 до XP/Vista/7, даже если они оснащены USB-портом.
- Гарантия работы не распространяется на компьютеры пользовательской сборки, даже если они удовлетворяют системным требованиям.

Замечания относительно использования данного устройства с подключением его к компьютеру

- При загрузке файла с рекордера или на рекордер, даже если во время связи с компьютером экран тухнет, не отсоединяйте USB-кабель, пока мигает индикатор PEAK (R), поскольку это указывает на то, что идет передача данных. Кроме того, при отсоединении USB-кабеля всегда следуйте инструкциям, описанным на ☞ стр. 121. Если привод будет отсоединен до его остановки, это может привести к тому, что данные не будут переданы правильно.
- Не инициализируйте (не форматируйте) дисковый накопитель данного устройства на компьютере. При форматировании на компьютере форматирование правильно не выполняется. Выполняйте форматирование данного устройства с экрана [**Форматир.**] (☞ стр. 115).
- Выполнение операций с папками и файлами, хранящимися на рекордере, из экранов управления файлами на компьютерах Windows или Macintosh, например их перемещение или переименование, может привести к изменению их порядка или к тому, что файлы перестанут распознаваться.
- Обратите внимание, что даже если с помощью операций на компьютере свойства для дискового накопителя рекордера останавливается ограничение доступности только для считывания, рекордер по-прежнему может считывать и перезаписывать данные.
- При подключении к компьютеру отсоединяйте внешний микрофон и наушники, поскольку они могут вызывать помехи на окружающих электронных приборах.

Подключение к компьютеру

Windows

Macintosh

1 Включите питание на рекордере.

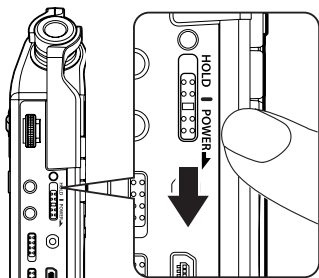

2 Подсоедините USB-кабель к USB-порту на компьютере.

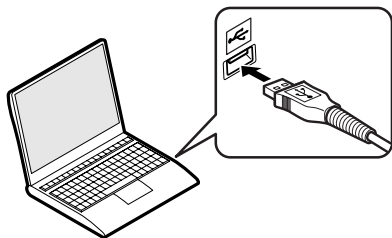

3 Убедитесь в том, что рекордер находится в режиме остановки, и подсоедините USB-кабель к разъему USB на рекордере.

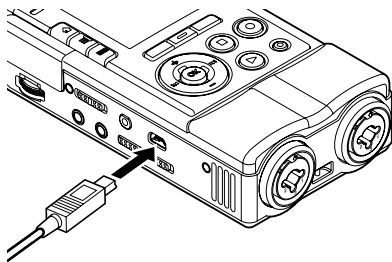

- Во время USB-соединения на дисплее рекордера отображается индикация **[Подключен (Класс хранения)]**.
- Когда настройка для USB-соединения на рекордере установлена на **[AC адаптер]**, соединение с компьютером не устанавливается. Установите настройку для USB-соединения на **[PC подключение]** (стр. 111).
- Для компьютера Windows: откройте **[Компьютер]**, устройство будет распознано как дисковый привод под именем данного изделия. Когда установлена карта памяти SD, она будет отображаться как **[Съемный диск]**.
- Для компьютера Macintosh: устройство будет распознано, и дисковый привод будет отображаться на рабочем столе. Когда установлена карта памяти SD, она будет отображаться под именем **[Untitled]**.

Внимание!

- Снимите блокировку управления рекордера.
- За информацией о USB-порте компьютера обращайтесь к инструкциям по эксплуатации используемого компьютера.
- Надежно и полностью подсоединяйте разъемы USB. Неправильное подсоединение является причиной сбоев в работе.
- При подсоединении рекордера через концентратор USB может стать причиной нестабильной работы. В этом случае прекратите использование концентратора USB.
- Для USB-соединения всегда используйте только прилагаемый USB-кабель. Ни в коем случае не используйте изделий других компаний, поскольку это может привести к поломке. Кроме того, никогда не используйте прилагаемый кабель для подключения изделий других компаний.

Отсоединение от компьютера

Windows

- 1 Щелкните мышью на иконке [] на панели задач в нижнем правом углу экрана и щелкните на [Безопасное извлечение Запоминающее устройство для USB].

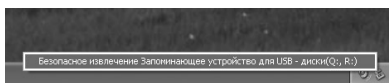

- Буква дискового привода отличается в зависимости от используемого компьютера.

- 2 Убедитесь в том, что индикатор PEAK (R) не горит, и отсоедините рекордер от компьютера.

- Во время выполнения зарядки батареи индикатор PEAK (R) будет продолжать гореть оранжевым цветом, но USB-кабель можно отсоединять даже во время зарядки.

Внимание!

- Ни в коем случае не отсоединяйте USB-кабель, когда индикатор PEAK (R) мигает. Это может привести к повреждению данных.
- Когда рекордер подсоединен к компьютеру, на устройство подается питание через USB-кабель, поэтому не требуется наличия питания от батареи или через адаптер для сети переменного тока.
- За информацией о USB-порте компьютера обращайтесь к инструкциям по эксплуатации используемого компьютера.
- Всегда подсоединяйте USB-кабель к USB-порту на самом компьютере.
- Надежно и полностью подсоединяйте разъемы USB. Неправильное подсоединение является причиной сбоев в работе.

Macintosh

- 1 Перетащите отображаемый на рабочем столе значок съемного дискового привода рекордера в корзину.



- 2 Убедитесь в том, что индикатор PEAK (R) не горит, и отсоедините USB-кабель.

- Во время выполнения зарядки батареи индикатор PEAK (R) будет продолжать гореть оранжевым цветом, но USB-кабель можно отсоединять даже во время зарядки.

Загрузка файлов на компьютер

Имеется 5 папок, предназначенных для записи в режиме рекордера, в которых хранятся записанные файлы и которые на компьютере отображаются под следующими именами: **[Folder_A]** — **[Folder_E]**. Папки, предназначенные для многодорожечного режима, отображаются под именами, аналогичными **[PRJ000]**.

Windows

- 1 Подсоедините рекордер к компьютеру (☞ стр. 120).
- 2 Запустите Проводник.
 - Откройте **[Компьютер]**; устройство будет распознано как дисковый накопитель под именем данного изделия. Когда установлена карта памяти SD, ее можно использовать как **[Съемный диск]**.
- 3 Щелкните мышью на папке под именем данного изделия.
- 4 Скопируйте данные.
- 5 Отсоедините рекордер от компьютера (☞ стр. 121).

Macintosh

- 1 Подсоедините рекордер к компьютеру (☞ стр. 120).
 - При подсоединении рекордера к компьютеру под управлением Mac OS, он распознается как дисковый накопитель под именем данного изделия на рабочем столе. Когда установлена карта памяти SD, она распознается как дисковый накопитель под именем **[Untitled]**.
- 2 Сделайте двойной щелчок на значке съемного дискового накопителя под именем данного изделия на рабочем столе.
- 3 Скопируйте данные.
- 4 Отсоедините рекордер от компьютера (☞ стр. 121).

7

Для использования данного устройства с компьютером

Имена дискового накопителя и папок при подключении к компьютеру (карта памяти SD)

Имя дискового накопителя

Windows

Съемный диск

Macintosh

Untitled

Имена папок

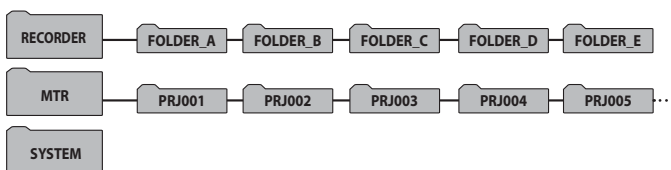

Внимание!

- Во время передачи данных на дисплее отображается индикация **[Занят]** и мигает индикатор PEAK (R). Ни в коем случае не отсоединяйте USB-кабель, когда индикатор PEAK (R) мигает. Это может привести к повреждению данных.
- В стандартной операционной среде Windows 24-битовые файлы формата WAV воспроизводиться не могут.
- Если звуковая плата используемого компьютера не поддерживает 24-битовые файлы формата WAV, то воспроизведение невозможно даже с помощью программного обеспечения, поддерживающего 24-битовые файлы.

Использование в качестве USB-микрофона/динамика

Вы можете использовать данный рекордер в качестве USB-микрофона/динамика.

Внимание!

- При использовании в качестве USB-микрофона рекордер работает как USB-стереомикрофон, независимо от режима записи, установленного на нем. Когда требуется подсоединить к рекордеру микрофон, используйте стереофонические микрофоны.

Использование в качестве внешней памяти компьютера

Вы можете передавать данные с рекордера на компьютер, а также сохранять на рекордер данные, хранящиеся на компьютере.

Windows

- 1 Подсоедините рекордер к компьютеру (☞ стр. 120).
- 2 Запустите Проводник.
 - Откройте [**Компьютер**]; устройство будет распознано как дисковый накопитель под именем данного изделия. Когда установлена карта памяти SD, ее можно использовать как [**Съемный диск**].
- 3 Щелкните мышью на папке под именем данного изделия.
- 4 Скопируйте данные.
- 5 Отсоедините рекордер от компьютера (☞ стр. 121).

Внимание!

- Во время передачи данных на дисплее отображается индикация [**Занят**] и мигает индикатор PEAK (R). Ни в коем случае не отсоединяйте USB-кабель, когда индикатор PEAK (R) мигает. Это может привести к повреждению данных.

Macintosh

- 1 Подсоедините рекордер к компьютеру (☞ стр. 120).
 - При подсоединении рекордера к компьютеру под управлением Mac OS, он распознается как дисковый накопитель под именем данного изделия на рабочем столе. Когда установлена карта памяти SD, она распознается как дисковый накопитель под именем [**Untitled**].
- 2 Сделайте двойной щелчок на значке съемного дискового накопителя под именем данного изделия на рабочем столе.
- 3 Скопируйте данные.
- 4 Отсоедините рекордер от компьютера (☞ стр. 121).

Раздел 8

Справочные материалы

Список тревожных сообщений

Индикация	Детали	Решение
[Низкий заряд батареи]	Батарея разрядилась.	Зарядите батарею. Если батарея быстро разряжается после зарядки, это свидетельствует о том, что срок ее службы подошел к концу. Замените батарею на новую (☞ стр. 24).
[Файл защищен]	Вы попытались удалить файл, для которого установлена защита.	Снимите защиту файла (☞ стр. 92).
[Выберите запись. устройство]	Вы попытались выполнить запись в режиме, отличном от режима Диктофон .	Выберите папку из [Папка А] — [Папка Е] и попытайтесь выполнить запись снова (☞ стр. 36).
[Временные метки исчерпаны]	В файле уже используется максимально возможное количество индексных меток (99).	Удалите ненужные индексные метки (☞ стр. 50).
[Папка заполнена]	В папке уже имеется максимально возможное количество файлов (999).	Удалите ненужные файлы (☞ стр. 52).
[Ошиб. памяти]	Во встроенной памяти обнаружена ошибка.	Обратитесь в центр пользовательской поддержки Olympus (☞ стр. 140).
[Ошибка карты]	Карта памяти SD не распознается надлежащим образом.	Извлеките и установите карту памяти SD еще раз (☞ стр. 31 — стр. 32).
[Защищено лицензией]	—————	Удалите файл (☞ стр. 52).
[Память заполнена]	Не хватает свободной памяти.	Удалите ненужные файлы (☞ стр. 52).
[Нет файлов]	В папке отсутствуют файлы.	Выберите папку еще раз (☞ стр. 36).
[Ошибка форматиров.]	При форматировании произошла ошибка.	Еще раз выполните форматирование носителя памяти (☞ стр. 115).
[Подкл-те ПК удалите ненуж.файлы.]	Из-за нехватки памяти невозможно создать системный файл.	Подключите рекордер к компьютеру и удалите ненужные файлы.
[Невозможно воспроизв. этот файл]	Неподдерживаемый формат.	Проверьте информацию о воспроизводимых данным рекордером файлах (☞ стр. 48).
[Пожалуйста, выберите файл]	Не выбран файл.	Выполняйте операции после того, как выберите файл (☞ стр. 36, стр. 47).

Список тревожных сообщений

Индикация	Детали	Решение
[Невозм. перем. (копир.) в ту же папку]	Вы пытаетесь переместить (скопировать) в ту же папку.	Выберите другую папку.
[Невозможно переместить (копировать) нек. файлы.]	Файл с таким же файловым именем уже существует в папке назначения.	Выберите другой файл.
[Файл не может быть разбит]	Вы пытаетесь разделить другой файл, кроме файлов в формате РСМ или в формате МРЗ, записанных с помощью данного рекордера.	Выберите другой файл.

Поиск и устранение неполадок

Симптом	Возможная причина	Решение
На дисплее ничего не отображается.	Батарея не установлена правильно.	Проверьте ориентацию батареи (☞ стр. 24).
	Батарея разрядилась.	Зарядите батарею или замените на новую (☞ стр. 24).
	Выключено питание.	Включите питание (☞ стр. 27).
Управление не работает.	Батарея разрядилась.	Зарядите батарею или замените на новую (☞ стр. 24).
	Выключено питание.	Включите питание (☞ стр. 27).
	Установлена блокировка управления.	Снимите блокировку управления (☞ стр. 28).
Не удается выполнить запись.	Не хватает свободной памяти.	Удалите ненужные файлы(☞ стр. 52).
	Количество файлов достигло максимально допустимого количества.	Переключитесь на другую папку (☞ стр. 36).
Не слышен звук воспроизведения.	Подсоединены наушники.	Для воспроизведения звука через встроенный динамик отсоединяйте наушники.
	Уровень громкости установлен на [0].	Отрегулируйте уровень громкости (☞ стр. 48).
Низкий уровень записи.	Не настроен уровень записи.	Отрегулируйте уровень записи и еще раз выполните запись (☞ стр. 83).
	Низкая чувствительность микрофона.	Установите настройку чувствительности микрофона на [Высокая] или [Средняя] и выполните запись еще раз (☞ стр. 82).
	Низкий уровень выходного сигнала с подсоединенных внешних устройств.	Если звук не удается чисто записать даже после выполнения регулировки уровня записи, отрегулируйте уровень выходного сигнала на подсоединенных внешних устройствах.
Файл не записывается в стереофоническом режиме.	Подсоединенный внешний микрофон является монофоническим.	При выполнении записи с подсоединенным внешним монофоническим микрофоном звук записывается только на левый (L) канал.
На мониторе записи слышится шум.	Возникает эффект "подвывания".	При использовании громкоговорителей со встроенными усилителями возможно возникновение эффекта акустической обратной связи ("подвывания"). Для отслеживания звука (монитора записи) рекомендуется использовать наушники.
		Увеличьте расстояние между наушниками и микрофоном, не направляйте микрофон в сторону наушников или выполните другие регулировки.
Не удается установить индексную метку.	Количество индексных меток достигло максимального значения (99 меток).	Удалите ненужные метки (☞ стр. 50).
	Установлена защита файла.	Снимите защиту файла (☞ стр. 92).
	Файл доступен только для считывания.	Снимите защиту файла или с помощью компьютера отмените настройку доступа только для считывания.
Не удается выполнить зарядку.	Установлена батарея, отличная от указанной.	Установите батарею, прилагаемую в комплекте поставки.
	Батарея не установлена надлежащим образом.	Установите батарею надлежащим образом.
	Класс USB установлен на [Композитный].	
Подсоедините рекордер через интерфейс USB, нажимая и удерживая кнопку при этом STOP , чтобы выполнить подзарядку устройства (☞ стр. 26).		

Поиск и устранение неполадок

Симптом	Возможная причина	Решение
Нет файлов.	Текущая папка отличается от папки, в которую выполнялась запись.	Переключите папку (☞ стр. 39).
При воспроизведении слышатся помехи.	Трение или царапание рекордера о какой-то предмет.	_____
	Во время записи или воспроизведения рекордер располагается вблизи мобильного телефона или флюоресцентной лампы.	Измените место расположения рекордера во время работы с ним.
Не удастся удалить файл.	Установлена защита файла.	Снимите защиту файла (☞ стр. 92).
	Файл доступен только для считывания.	Снимите защиту файла или с помощью компьютера отмените настройку доступа только для считывания.
Не удастся удалить папку.	В папке имеются файлы, не распознаваемые рекордером.	Удалите файлы, подключив рекордер к компьютеру.
Не воспроизводится звук с определенной дорожки в многодорожечном режиме.	Установлено отключение звука дорожки.	Деактивируйте отключение звука (режим "Без звука") дорожки (☞ стр. 63).
	Установлен низкий уровень громкости дорожки.	Установите более высокий уровень громкости дорожки (☞ стр. 64).
Не слышится звук воспроизведения подключенного музыкального инструмента.	Неправильно установлена настройка [Выбор вход. Сигнала] .	Проверьте настройку [Выбор вход. Сигнала] (☞ стр. 84).
	Низкий уровень записи.	Отрегулируйте уровень записи с помощью регулятора REC LEVEL (☞ стр. 39).
	Настройка [Экран записи] установлена на [ВЫКЛ.] .	Установите настройку [Экран записи] на [ВКЛ] (☞ стр. 89).
Не удастся записать компакт-диск.	Выбран файл, не поддерживаемый функцией записи на компакт-диск.	Выберите поддерживаемый функцией записи на компакт-диск файл в формате PCM [44.1kHz/16bit] .
Не удастся преобразовать файл в формат MP3.	Выбран файл, не поддерживаемый функцией преобразования в формат MP3.	Выберите поддерживаемый функцией преобразования в формат MP3 файл в формате PCM [44.1kHz/16bit] .
Не удается выполнить сведение.	Установлен минимальный уровень громкости или установлено отключение звука дорожки.	Проверьте уровень громкости и настройку включения/выключения режима "Без звука" для дорожки (☞ стр. 63).
	На карте памяти SD не осталось свободного пространства.	Удалите ненужные файлы (☞ стр. 52).
Не удается использовать тюнер.	Неправильно установлена настройка [Выбор вход. Сигнала] .	Установите настройку [Выбор вход. Сигнала] в соответствии с подсоединенным музыкальным инструментом (☞ стр. 84).

Дополнительные аксессуары (продаются отдельно)

Дополнительные аксессуары, предназначенные для использования с рекордерами и диктофонами производства Olympus, вы можете приобрести в интернет-магазине компании Olympus.

Стерефонический микрофон: ME51SW

Микрофон большого диаметра позволяет вести стерефоническую запись с высокой чувствительностью.

2-канальный микрофон (всенаправленный): ME30W

Набор включает в себя 2 монофонических микрофона ME30, штатив и соединительный адаптер. Эти высокочувствительные всенаправленные микрофоны поддерживают питание от гнезда подключения микрофона и хорошо подходят для записи игры на музыкальных инструментах.

Компактный остронаправленный микрофон (однаправленный): ME31

Остронаправленный микрофон отлично подходит для записи пения диких птиц. Цельнометаллический корпус обеспечивает высокую прочность.

Монофонический микрофон (однаправленный): ME52W

Используется для записи на удалении от источника звука с понижением влияния окружающих шумов.

Монофонический микрофон-клипса (всенаправленный): ME15

Малозаметный миниатюрный микрофон с клипсой.

Монофоническое устройство для телефонных разговоров: TP8

Микрофон с наушником устанавливается в ухо при телефонном разговоре. Позволяет четко записывать голос или телефонный разговор.

Соединительный шнур: KA333

Соединительный шнур с резистором, оснащенный на обоих концах стереофоническими мини-джеками (диам. 3,5). Используется при записи для подсоединения выходного гнезда для наушников на рекордере к входному гнезду для внешнего микрофона. В комплект входят адаптеры (PA331/PA231) для гнезд под монофонический мини-джек (диам. 3,5) и под монофонический мини-джек (диам. 2,5).

Соединительный шнур: KA334

Соединительный шнур без резистора, оснащенный на обоих концах стереофоническими мини-джеками (диам. 3,5). При использовании этого шнура устанавливайте настройку **[Выбор вход. Сигнала]** на рекордере на **[Line]**.

Комплект дистанционного управления: RS30W

Подсоединение приемник дистанционного управления к гнезду REMOTE рекордера позволяет запускать и останавливать запись с пульта дистанционного управления. Возможность регулировки положения приемника позволяет управлять рекордером под разными углами.

Термины и их значения

Термин	Значение
Частота дискретизации (частота семплирования) [Hz/kHz (Гц/кГц)]	Значение частоты дискретизации показывает детализацию проработки звука. Чем выше значение, тем меньше разница между предшествующими и последующими звуками, что позволяет получить более плавную запись.
Разрядность квантования (битовая глубина) [bit (бит)]	Разрядность квантования является параметром, который показывает каким количеством битов описывается амплитуда аналогового сигнала аудиозаписи и т.д. при оцифровке.
Битрейт [kbps (Кбит/с)]	Этот параметр показывает, сколькими битами в 1 секунду воспроизводится информация. Например, файл с битрейтом 128 Кбит/с представляет собой данные, воспроизводимые с помощью 128 Кбит в секунду. Чем ниже битрейт, тем хуже звучание, но тем меньше объем данных. Даже если данные имеют один и тот же битрейт, их качество звучания будет отличаться в зависимости от используемого способа сжатия данных, например в формате MP3.
Линейный PCM	Полученные данные не подвергаются обработке, подобной сжатию, поэтому этот формат позволяет записывать звук в том виде, как он есть, без потери качества. Такой способ записи используется на музыкальных компакт-дисках (CD-DA).
MP3	Наиболее распространенный способ сжатия звуковых данных. Он позволяет почти полностью сохраняя качество звучания на уровне компакт-диска, сжимая данные до около 1/11 исходного размера.
Запоминающее устройство (носитель памяти)	Носитель информации для записи и хранения данных, позволяющий сохранять данные даже при выключении питания. В данном документе термин используется для обозначения встроенной флеш-памяти и карты памяти SD.
Кодирование	Процесс преобразования полученной информации в данные в соответствии с определенными правилами и записи. А также процесс преобразования данных в одном формате в данные в другом формате в соответствии с определенными правилами (например, сжатие звуковых данных).

Основные технические характеристики

Общие характеристики

Диктофон	Количество одновременно записываемых дорожек	Режим рекордера: 2 Мультитрековый режим: 2
	Количество одновременно воспроизводимых дорожек	Режим рекордера: 2 Мультитрековый режим: 8
	Максимальный размер записываемого файла	Формат PCM: 2 ГБ Формат MP3: 4 ГБ
Формат записи	Формат линейной PCM (Pulse Code Modulation — импульсно-кодовая модуляция)	[96.0kHz/24bit] [96.0kHz/16bit] [88.2kHz/24bit] [88.2kHz/16bit] [48.0kHz/24bit] [48.0kHz/16bit] [44.1kHz/24bit] [44.1kHz/16bit] [44.1kHz/mono]
	Формат MP3 (MPEG-1 Audio Layer3)	[320kbps] [256kbps] [128kbps] [64kbps(mono)]
Носитель памяти	Встроенная память	4 ГБ
	Карты памяти SD	Карты памяти SD (512 МБ — 2 ГБ) Карты памяти SDHC (4 ГБ — 32 ГБ) Карты SDXC (64 ГБ)
Метроном	Звуковой источник метронома	2
	Сложные метры	1/1, 1/4 — 8/4, 6/8
	Темп	40,0 — 208,0 ударов в минуту
Тюнер	Тип тюнера	Хроматический тюнер, гитара, бас-гитара
	Диапазон калибровки	435 Гц — 445 Гц (с шагом 1 Гц)
Тип данных	Формат WAV	
	[Запись]	Разрядность дискретизации 16/24 бит Частота дискретизации 44,1/48,0/88,2/96,0 кГц
	[Воспроизведение]	
	Формат MP3	
[Запись]	Битрейт 320/256/128/64 Кбит/с Частота дискретизации 44,1 кГц	
[Воспроизведение]		
Обработка сигнала	[Преобразование АЦ/ЦА] 16/24 бит, 44,1/48,0/88,2/96,0 кГц	
Дисплей	2,0-дюйм. цветной ЖК-монитор	

Основные технические характеристики

Входы	Встроенный микрофон	Направленный микрофон
	Вход MIC/LINE	Стерефонический мини-джек MIC: входное сопротивление 10 кОм LINE: входное сопротивление 12,5 кОм
	Вход XLR - 1/4 TRS	Комбинированный входной разъем XLR (симметричный)/ - 1/4 TRS (несимметричный) XLR: входное сопротивление 10 кОм 1/4 TRS: входное сопротивление 10 кОм
Выходы	Гнездо EAR	Диам. 3,5, сопротивление 8 Ом или больше 4 мВт +4 мВт (при нагрузке 16 Ом) Максимальная мощность на выходе головных телефонов: ≤ 150 мВ (в соответствии с EN 50332-2) Выход для наушников с широкополосными свойствами: 75 мВ ≤ (в соответствии с EN 50332-2)
	Встроенный динамик	Встроенный круглый динамик диам. 28 мм 430 мВт (8 Ом)
Фантомное питание	48 V, 24 V не более 20 mA на оба (L/R) канала	
USB	USB 2.0 High Speed Работа в режиме запоминающего устройства большой емкости, работа в режиме интерфейса звукового устройства	
Питание	Литий-ионная аккумуляторная батарея Olympus (LI-50B) Питание от внешнего источника: Адаптер для сети переменного тока (A514) (5 В постоянного тока)	
Габаритные размеры	159 мм × 70 мм × 33,5 мм (без учета максимально выступающих частей)	
Вес	280г (Включая литий-ионную аккумуляторную батарею)	

8

Основные технические характеристики

Стандартные уровни входного сигнала

Источник входного сигнала	Чувствительность микрофона	Значение уровня
Встроенный микрофон	Высокая	74 дБ SPL
	Средняя	94 дБ SPL
	Низкая	114 дБ SPL
MIC	Высокая	-58 дБВ
	Средняя	-47 дБВ
	Низкая	-27 дБВ

LINE	—	-6 дБВ
XLR (симметричный вход)	Высокая	-58 дБн
	Низкая	-38 дБн
1/4 TRS (несимметричный вход)	—	-32 дБн

Основные технические характеристики

Общие частотные характеристики

- При записи/воспроизведении (при записи через вход MIC/LINE/PHONE/KLR):

Формат линейной PCM

Режим записи	Частотная характеристика
96.0 kHz/24bit	20 Гц — 44 кГц
96.0 kHz/16bit	20 Гц — 44 кГц
88.2 kHz/24bit	20 Гц — 40 кГц
88.2 kHz/16bit	20 Гц — 40 кГц
48.0 kHz/24bit	20 Гц — 23 кГц
48.0 kHz/16bit	20 Гц — 23 кГц
44.1 kHz/24bit	20 Гц — 21 кГц
44.1 kHz/16bit	20 Гц — 21 кГц
44.1 kHz/mono	20 Гц — 21 кГц

Формат MP3

Режим записи	Частотная характеристика
320kbps	50 Гц — 20 кГц
256kbps	50 Гц — 20 кГц
128kbps	50 Гц — 17 кГц
64kbps (mono)	50 Гц — 8 кГц

- При записи через встроенный стереомикрофон:

20 Гц — 20 кГц

- Обратите внимание, что при записи в формате MP3 верхнее значение частотной характеристики будет соответствовать каждому отдельному режиму записи (см. таблицу выше).

Ориентировочное время записи

- Формат линейной PCM

Режим записи	Встроенная память (4 ГБ)	Карта памяти SD			
		8 ГБ	16 ГБ	32 ГБ	64 ГБ
96.0kHz/24bit	прибл. 1 ч. 35 мин.	прибл. 3 ч. 40 мин.	прибл. 7 ч. 15 мин.	прибл. 14 ч. 55 мин.	прибл. 30 ч.
96.0kHz/16bit	прибл. 2 ч. 15 мин.	прибл. 5 ч. 30 мин.	прибл. 10 ч. 30 мин.	прибл. 22 ч.	прибл. 45 ч.
88.2kHz/24bit	прибл. 1 ч. 40 мин.	прибл. 4 ч.	прибл. 7 ч. 50 мин.	прибл. 16 ч. 10 мин.	прибл. 32 ч. 40 мин.
88.2kHz/16bit	прибл. 2 ч. 30 мин.	прибл. 6 ч.	прибл. 11 ч. 30 мин.	прибл. 24 ч.	прибл. 49 ч.
48.0kHz/24bit	прибл. 3 ч.	прибл. 7 ч. 15 мин.	прибл. 14 ч. 30 мин.	прибл. 29 ч. 30 мин.	прибл. 60 ч.
48.0kHz/16bit	прибл. 4 ч. 45 мин.	прибл. 11 ч.	прибл. 21 ч. 30 мин.	прибл. 44 ч. 30 мин.	прибл. 90 ч.
44.1kHz/24bit	прибл. 3 ч. 15 мин.	прибл. 8 ч.	прибл. 15 ч. 30 мин.	прибл. 32 ч.	прибл. 65 ч.
44.1kHz/16bit	прибл. 5 ч.	прибл. 12 ч.	прибл. 23 ч. 30 мин.	прибл. 48 ч. 30 мин.	прибл. 98 ч.
44.1kHz/mono	прибл. 10 ч.	прибл. 24 ч.	прибл. 47 ч.	прибл. 97 ч.	прибл. 196 ч.

Основные технические характеристики

■ Формат MP3

Режим записи	Встроенная память (4 ГБ)	Карта памяти SD			
		8 ГБ	16 ГБ	32 ГБ	64 ГБ
320kbps	прибл. 22 ч. 30 мин.	прибл. 53 ч.	прибл. 104 ч.	прибл. 214 ч.	прибл. 432 ч.
256kbps	прибл. 28 ч. 30 мин.	прибл. 66 ч. 30 мин.	прибл. 130 ч.	прибл. 268 ч.	прибл. 540 ч.
128kbps	прибл. 57 ч.	прибл. 133 ч.	прибл. 261 ч.	прибл. 537 ч.	прибл. 1081 ч.
64kbps (mono)	прибл. 114 ч.	прибл. 267 ч.	прибл. 522 ч.	прибл. 1074 ч.	прибл. 2163 ч.

Внимание!

- Приведенные выше значения являются ориентировочными.
- При частом выполнении записи доступное время записи может быть короче указанного (используйте указанные данные о доступном времени записи, а также индикацию времени записи в качестве ориентира).
- Поскольку в зависимости от используемой карты памяти SD объем свободной памяти отличается, также отличается и доступное время записи.
- Обратите внимание, что при низкой разрядности и низком битрейте доступное время записи будет значительно отличаться от указанного.

■ Максимальное время записи в один файл

- При записи в формате линейный PCM максимальный размер одного файла ограничивается 2 ГБ.
- При записи в формате линейный MP3 максимальный размер одного файла ограничивается 4 ГБ.

Основные технические характеристики

Ориентировочное время работы от аккумуляторной батареи

■ Литий-ионная аккумуляторная батарея: (Формат линейной PCM)

Режим записи	При записи через встроенный стереомикрофон	Во время записи с использование фантомного питания	При воспроизведении через наушники
96.0 kHz/24bit	прибл. 9 ч. 30 мин.	прибл. 2 ч. 15 мин.	прибл. 12 ч. 30 мин.
96.0 kHz/16bit	прибл. 11 ч.	прибл. 2 ч. 30 мин.	прибл. 12 ч. 30 мин.
88.2 kHz/24bit	прибл. 10 ч.	прибл. 2 ч. 30 мин.	прибл. 13 ч. 30 мин.
88.2 kHz/16bit	прибл. 11 ч. 15 мин.	прибл. 2 ч. 30 мин.	прибл. 14 ч.
48.0 kHz/24bit	прибл. 11 ч.	прибл. 2 ч. 30 мин.	прибл. 14 ч.
48.0 kHz/16bit	прибл. 12 ч. 15 мин.	прибл. 2 ч. 30 мин.	прибл. 14 ч. 15 мин.
44.1 kHz/24bit	прибл. 11 ч. 30 мин.	прибл. 2 ч. 45 мин.	прибл. 15 ч. 45 мин.
44.1 kHz/16bit	прибл. 12 ч. 30 мин.	прибл. 2 ч. 45 мин.	прибл. 16 ч. 15 мин.
44.1 kHz (mono)	прибл. 12 ч. 30 мин.	прибл. 2 ч. 45 мин.	прибл. 17 ч. 30 мин.

■ Литий-ионная аккумуляторная батарея: (Формат MP3)

Режим записи	При записи через встроенный стереомикрофон	Во время записи с использование фантомного питания	При воспроизведении через наушники
320kbps	прибл. 11 ч. 15 мин.	прибл. 2 ч. 30 мин.	прибл. 15 ч.
256kbps	прибл. 11 ч. 30 мин.	прибл. 2 ч. 30 мин.	прибл. 15 ч. 30 мин.
128kbps	прибл. 11 ч. 45 мин.	прибл. 2 ч. 30 мин.	прибл. 16 ч. 15 мин.
64kbps (mono)	прибл. 12 ч. 30 мин.	прибл. 2 ч. 45 мин.	прибл. 16 ч. 15 мин.

Внимание!

- Приведенные выше значения являются ориентировочными.
- Время работы от аккумуляторной батареи приведено по результатам собственных испытаний компании. Оно в значительной степени зависит от условий работы устройства.

Приведенные ниже координаты – только для решения технических вопросов и помощи относительно диктофона и программного обеспечения OLYMPUS.

● Горячая техническая линия для США и Канады

1-888-553-4448

● E-mail адрес для пользователей в США и Канаде

distec@olympus.com

● Горячая техническая линия для России, бесплатный звонок

Бесплатный телефонный номер: 00800 67 10 83 00

available for Austria, Belgium, Denmark, Finland, France, Germany, Italy, Luxemburg, Netherlands, Norway, Portugal, Spain, Sweden, Switzerland, United Kingdom

Charged numbers for the Rest of Europe

+ 49 180 567 1083

+ 49 40 23773 4899

● E-mail адрес для пользователей в Европе

dss.support@olympus-europa.com

Для покупателей в Европе



Знак "CE" обозначает, что этот продукт соответствует европейским требованиям по безопасности, охране здоровья, экологической безопасности и безопасности пользователя.



Этот символ [перечеркнутая мусорная урна WEEE на колесах, приложение IV] обозначает отдельный сбор электрических и электронных отходов в России. Пожалуйста, не выбрасывайте изделия в бытовой мусоропровод. Используйте системы возврата и сбора (если таковые имеются) для утилизации отходов вышеуказанных типов.

Применимое изделие : LS-100, AC adapter



Этот символ [перечеркнутый мусорный бак на колесиках, Директива ЕС об отходах 2006/66/ЕС, приложение II] указывает на отдельный сбор использованных элементов питания в странах ЕС. Пожалуйста, не выбрасывайте элементы питания вместе с бытовыми отходами. Пожалуйста, для утилизации использованных элементов питания пользуйтесь действующими в Вашей стране системами возврата и сбора для утилизации.

OLYMPUS®

OLYMPUS IMAGING CORP.

Shinjuku Monolith, 3-1 Nishi-Shinjuku 2-chome, Shinjuku-ku,
Tokyo 163-0914, Japan. Tel. +81 (0)3-3340-2111

<http://www.olympus.com>

OLYMPUS IMAGING AMERICA INC.

3500 Corporate Parkway, P.O. Box 610, Center Valley,
PA 18034-0610, U.S.A. Tel. 1-888-553-4448

<http://www.olympusamerica.com>

OLYMPUS EUROPA HOLDING GMBH

(Premises/Goods delivery) Wendenstrasse 14-18, 20097 Hamburg, Germany.
Tel. +49 (0)40-237730

(Letters) Postfach 10 49 08. 20034 Hamburg, Germany.

<http://www.olympus-europa.com>

OLYMPUS IMAGING AUSTRALIA PTY LTD.

82 Waterloo Rd, North Ryde NSW 2113, Australia
TEL: (61) 2-9886-3999

<http://www.olympus.com.au>

OLYMPUS IMAGING SINGAPORE PTE. LTD.

491B River Valley Road
#13-03 Valley Point Office Tower
Singapore 248373

TEL: 65-1800-OLYMPUS / 65-1800-6596787

<http://www.olympus.com.sg>

OLYMPUS (MALAYSIA) SDN. BHD.

Suite D-10-P1, Level 10, Plaza Mont' Kiara,
2 Jalan Kiara, Mont' Kiara,
50480 Kuala Lumpur, Malaysia
TEL: (60) 3-6203-3882

<http://www.olympus.com.my>