

ЦИФРОВАЯ ФОТОКАМЕРА

OLYMPUS[®]

FE-190/X-750

Полное руководство

Краткое руководство

Начните пользоваться камерой прямо сейчас.

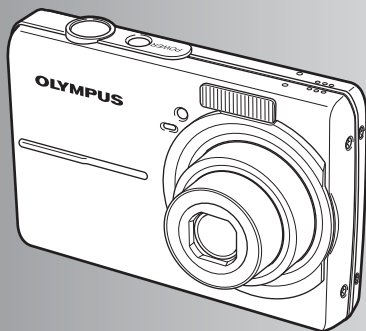

Функции кнопок

Действие меню

Вывод снимков на печать

Подсоединение фотокамеры к компьютеру

Более подробное знакомство с фотокамерой

Разное

- Благодарим вас за приобретение цифровой фотокамеры компании Olympus. Для эффективного и правильного использования фотокамеры пожалуйста, внимательно прочитайте эти инструкции перед началом использования новой фотокамеры. Сохраните это руководство, чтобы использовать его для справки в дальнейшем.
- Прежде чем делать важные фотографии, рекомендуется сделать несколько пробных снимков, чтобы привыкнуть к новой фотокамере.
- В целях постоянного совершенствования своих изделий компания Olympus оставляет за собой право на обновление или изменение сведений, содержащихся в этом руководстве.
- Иллюстрации экранов и фотокамеры в этом руководстве сделаны во время разработки и могут выглядеть иначе чем действительное изделие.

Сведения об этом руководстве

Сведения об основных функциях данной фотокамеры ⇨ Краткое руководство

Пользователю предоставляются пошаговые инструкции по настройке и использованию основных функций фотокамеры при съемке и воспроизведении фотографий.



Рекомендуется для:

- Начинающих пользователей цифровых фотокамер OLYMPUS
- Пользователей с небольшим опытом работы с цифровыми фотокамерами

Выньте из коробки эти предметы... 3	Установите дату и время..... 6
Зарядка батареи 4	Сделайте снимок 8
Зарядите аккумулятор 4	Просмотр сделанных снимков 9
Включите камеру..... 5	

Быстрый поиск необходимой информации

В руководстве приводится описание функций различных кнопок и меню. Ищите необходимую информацию по термину, операции или теме.



Рекомендуется для:

- Пользователей, обладающих опытом работы с цифровыми фотокамерами

Функции кнопок 14	Более подробное знакомство с фотокамерой..... 50
Действие меню..... 19	Разное..... 60
Вывод снимков на печать..... 30	
Подсоединение фотокамеры к компьютеру 38	

Выньте из коробки эти предметы



Цифровая фотокамера



Ремешок

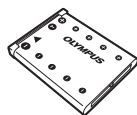

Ионно-литиевый аккумулятор (LI-42B)



Зарядное устройство (LI-40C)



Кабель USB

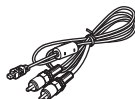

Кабель AV



OLYMPUS Master CD-ROM

На рисунке не показаны: Полное руководство (данное руководство), Основное руководство, гарантийный талон. Комплект поставки может различаться в зависимости от места приобретения.

Прикрепите ремешок

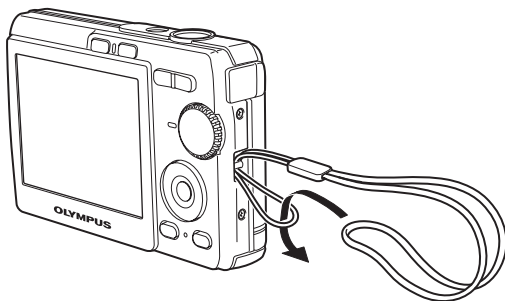

- Надежно затяните ремешок, чтобы он не отсоединился.

Зарядка батареи

а. Зарядите аккумулятор.

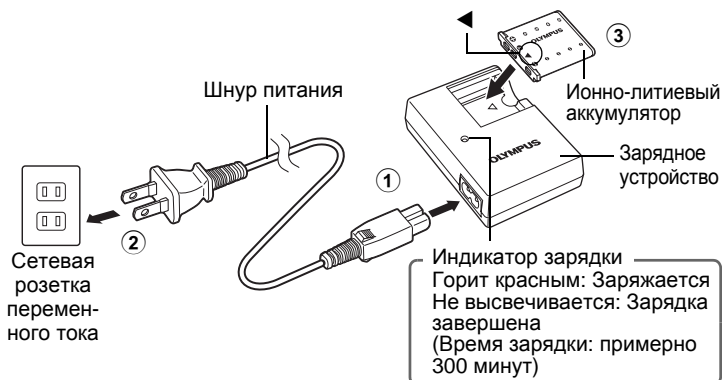

- Аккумулятор поставляется частично заряженным.

б. Вставьте аккумулятор в фотокамеру.

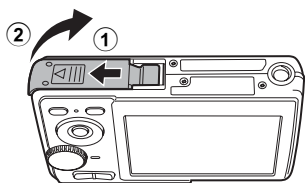

- Вставьте аккумулятор в направлении указанном значком ▼.

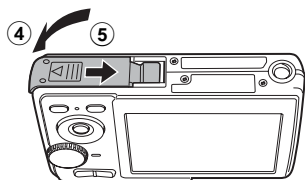
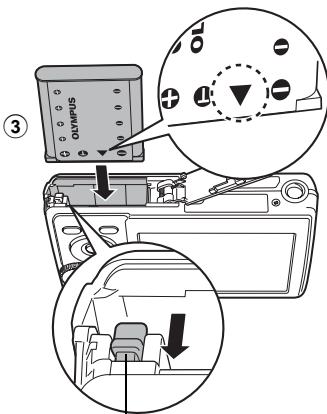

- Ручка фиксатора аккумулятора
- Чтобы извлечь аккумулятор, нажмите ручку фиксатора аккумулятора в направлении, указанном стрелкой.

- Подробнее об установке дополнительной карты памяти xD-Picture Card (в дальнейшем "карта") см. в разделе "Установка и извлечение карты" (стр. 63).

Включите камеру

Ниже поясняется, как включить камеру для выполнения съемки.

а. Установите диск режимов в положение **AUTO**.

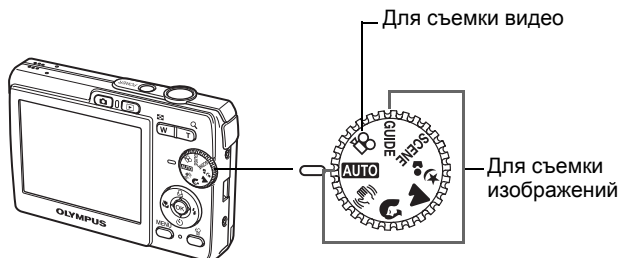

Режимы фотосъемки

AUTO	Для нормального режима съемки.
	Эта функция уменьшает эффект смазывания изображения из-за движения объекта или дрожания фотокамеры во время съемки.
	Рекомендуется для съемки людей.
	Рекомендуется для съемки природных ландшафтов.
	Рекомендуется для съемки людей ночью.
SCENE	В зависимости от условий съемки можно выбрать один из 10 режимов.
GUIDE	Руководство по съемке, отображаемое на экране, поможет вам делать снимки с учетом ситуации и сюжета.

б. Нажмите кнопку POWER.

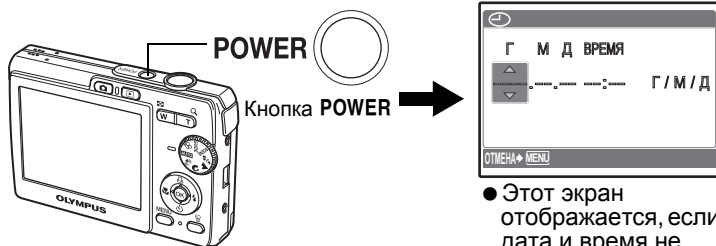

- Этот экран отображается, если дата и время не установлены.

- Чтобы выключить камеру, нажмите кнопку **POWER** еще раз.

Установите дату и время

Описание экрана установки даты и времени

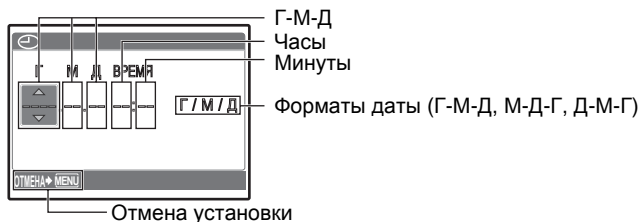

а. Нажмите кнопки Δ \square и ∇ \odot , чтобы выбрать [Г].

- Первые две цифры года не изменяются.

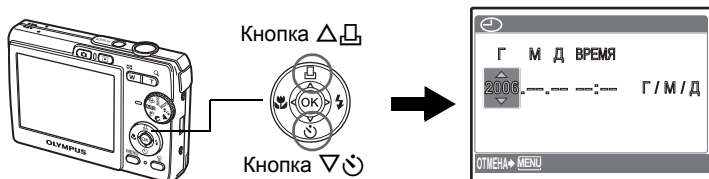



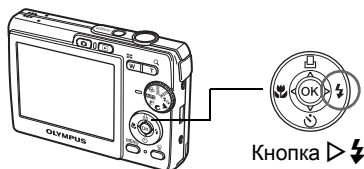

б. Нажмите кнопку \triangleright ζ .

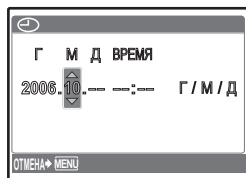





в. Нажмите кнопки Δ \square и ∇ \odot , чтобы выбрать [М].

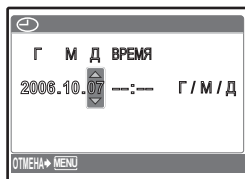





- d. Нажмите кнопку .
- e. Нажмите кнопки   и , чтобы выбрать [Д].

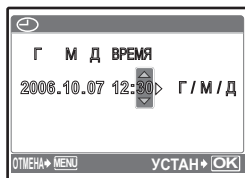



- f. Нажмите кнопку .
- g. Нажмите кнопки   и , чтобы выбрать часы и минуты.

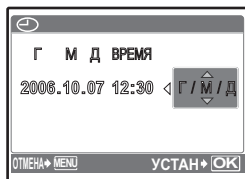

- h. Нажмите кнопку .
- i. Нажмите кнопки   и , чтобы выбрать [Г/М/Д].



- j. После того, как все настройки выполнены, нажмите .
- Время отображается в 24-часовом формате.
 - Для точной установки нажмите  по сигналам точного времени (00 секунд).

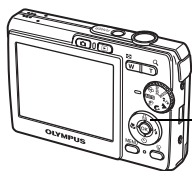

Кнопка 



Сделайте снимок

а. Как правильно держать фотокамеру.

Горизонтальный захват

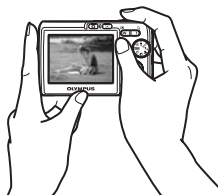
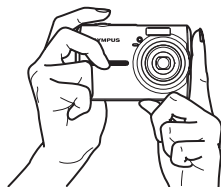

Вертикальный захват

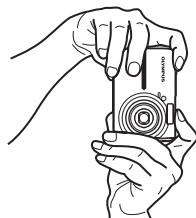

б. Фокусировка.

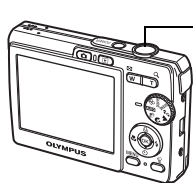

Кнопка спуска затвора
(Нажмите до половины)



Наведите эту рамку на объект съемки.



Количество кадров, которое можно снять.

Зеленый индикатор означает, что фокус и экспозиция зафиксированы.

с. Съемка.

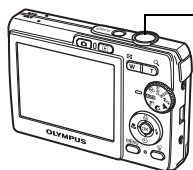

Кнопка спуска затвора
(Нажмите до конца)



Индикатор обращения к карте мигает.

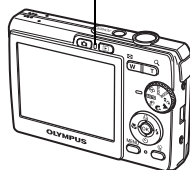

Просмотр сделанных снимков

а. Нажмите кнопку .

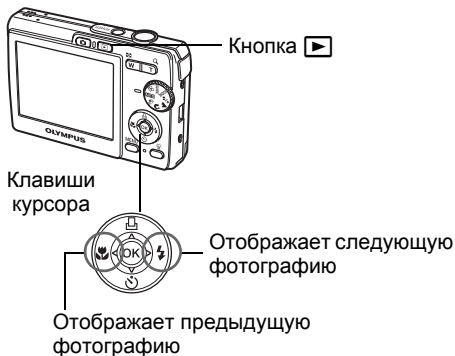



Удаление снимков

а. Нажмите кнопки  и , чтобы отобразить снимки, которые следует удалить.

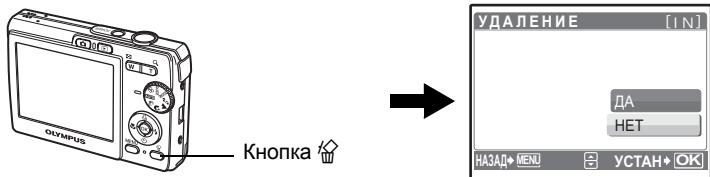
б. Нажмите кнопку .





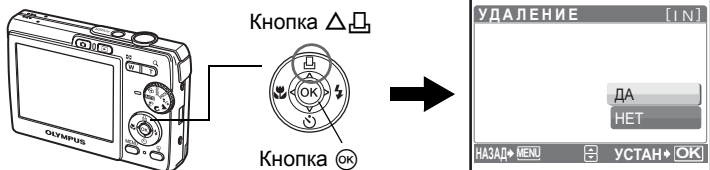











с. Нажмите кнопку , выберите [ДА], затем нажмите .



Функции кнопок 14

Проверьте функции кнопок фотокамеры, следуя иллюстрациям и действительно попытайтесь применить их в фотокамере.

Кнопка POWER	Включает и выключает камеру	14
Кнопка спуска затвора	Фотографирование/видеосъемка	14
Кнопка  (Съемка).....	Выбор режима съемки/ Включение камеры	15
Кнопка  (Просмотр)	Выбор режима просмотра/ Включение камеры	15
Диск режимов	Выбор режима съемки	15
AUTO	Фотосъемка с автоматическими параметрами	15
	Съемка с использованием режима цифровой стабилизации изображения	15
	Съемка в зависимости от ситуации	15
SCENE	Съемка методом выбора сюжетной программы в зависимости от ситуации	15
	Видеозапись	16
GUIDE	Следуйте руководству по съемке при установке параметров	16
Клавиши курсора (   )		16
Кнопка 		16
Кнопка 	Вывод снимков на печать	16
Кнопка 	Съемка с близкого расстояния	17
Кнопка 	Съемка с автоспуском	17
Кнопка 	Съемка со вспышкой	17
Кнопка MENU	Вызов верхнего меню	17
Кнопка 	Удаление снимков	17
Клавиша зума	Выполняет увеличение при съемке/ Просмотр с увеличением	18

Действие меню..... 19

Узнайте все о меню – от основных операций до функций каждого меню и их различных настройках.

О меню.....		19
Подсказка		19
Использование меню.....		20
Меню режима съемки 		21
КАЧ-ВО ИЗОБР.	Изменение качества изображения	21
ПАНОРАМА	Панорамная фотосъемка	22

СБРОС	Изменение функций съемки на настройки по умолчанию	22
КОМПЕНС.ЭКСПОЗ	Изменение яркости снимка	23
ТИХИЙ РЕЖИМ	Отключение звуков, сопровождающих операции	23
Меню режима просмотра 		23
СЛАЙДШОУ	Автоматический просмотр снимков	23
ВОСПР. ВИДЕО	Воспроизведение видеозаписей	24
ИЗМЕН.РАЗМЕРА	Изменение размера снимков	25
ВРАЩЕНИЕ	Поворот снимков	25
ЗАЩИТА	Защита снимков	25
УДАЛЕНИЕ	Удаление выбранных снимков/ Удаление всех снимков	25
ВЫБ. ФОТО	Удаление по одному кадру	26
УДАЛ.ВСЕ	Удаление всех снимков во встроенной памяти и на карте	26
НАСТР. ПЕЧАТИ	Установка настроек печати (DPOF)	26
Меню НАСТРОЙКА		26
ФОРМАТ	Форматирование встроенной памяти или карты	27
РЕЗЕРВ	Копирование снимков из внутренней памяти на карту	27
	Выбор языка дисплея	27
PIXEL MAPPING	Настройка функции обработки изображения	27
 	Включение камеры кнопкой  или 	27
	Регулировка яркости монитора	27
ЗВУК	Регулировка громкости операционных звуков при нажатии кнопок	28
	Регулировка громкости предупреждающего звука камеры	28
ЗВУК ЗАТВОР	Регулировка громкости звука для кнопки спуска затвора	28
ГРОМКОСТЬ	Регулировка громкости во время воспроизведения видеозаписи	28
	Выполнение видеозаписи со звуком или без звука	28
	Установка даты и времени	28
ВИДЕОВЫХОД	Воспроизведение снимков через ТВ	29

Вывод снимков на печать 30

Узнайте, как напечатать сделанные снимки.

Прямая печать (PictBridge)	30
Использование функции прямой печати	30
УДОБ ПЕЧАТ	30
Другие режимы и настройки печати (НАСТР ПЕЧАТИ)	32

Цифровой формат управления печатью (DPOF)	35
Как выполнить настройку печати	35
Настройка печати для выбранных кадров	36
Настройка печати всех кадров	37
Сброс данных настройки печати	37

Подсоединение фотокамеры к компьютеру 38

Узнайте, как загружать снимки на компьютер и сохранять их.

Последовательность действий	38
Использование OLYMPUS Master	38
Что представляет собой программа OLYMPUS Master?	38
Установка программы OLYMPUS Master	39
Подсоединение фотокамеры к компьютеру	42
Запуск программы OLYMPUS Master	43
Отображение на компьютере снимков с фотокамеры	44
Загрузка и сохранение снимков	44
Просмотр фотоснимков и видеозаписей	46
Вывод снимков на печать	47
Загрузка снимков в компьютер без использования OLYMPUS Master	48
Загрузка дополнительных языков	48

Более подробное знакомство с фотокамерой 50

Ознакомьтесь подробнее с вашей фотокамерой и узнайте, что следует делать, если у вас возникли вопросы об операциях.

Советы и информация по съемке	50
Советы перед началом съемки	50
Фотокамера не включается, даже если аккумулятор установлен	50
При нажатии кнопки спуска затвора съемка не выполняется	50
Дата и время не установлены	51
Советы по съемке	51
Фокусировка на объекте	51
Трудные для фокусировки объекты	51
Получение резких снимков	52
Как делать снимки без вспышки	52
Снимок слишком зернистый	52
Съемка солнечного пляжа или заснеженного ландшафта	52
Съемка объекта против света	52

Дополнительные советы и информация по съемке	53
Увеличение количества снимков, которое можно сделать	53
Использование новой карты	53
Индикаторы	54
Продление срока действия аккумулятора	54
Функции, которые нельзя выбрать в меню	54
Выбор оптимального качества изображения	55
Возврат настроек функций к значениям по умолчанию	55
Советы по воспроизведению	55
Воспроизведение снимков со встроенной памяти	55
Быстрое отображение нужного снимка	55
Просмотр снимков на компьютере	55
Просмотр всего снимка на экране компьютера	55
При получении сообщения об ошибке в фотокамере	56
Функции, доступные для различных режимов и сюжетов съемки	58
Словарь терминов	59

Разное 60

Прочитайте об удобных функциях и мерах предосторожности, позволяющих использовать вашу фотокамеру более эффективно.

Уход за фотокамерой	60
Аккумулятор и зарядное устройство	61
Использование дополнительных принадлежностей	62
Карта	62
Меры предосторожности	65
Общие меры предосторожности	65
Обращение с фотокамерой	66
Меры предосторожности при использовании аккумулятора	67
Предупреждение касательно среды эксплуатации	68
Меры предосторожности при использовании аккумулятора	68
ЖК-монитор	69
Правовые и прочие уведомления	69
Отказ от гарантии	69
Предупреждение	69
Уведомление об авторском праве	69
Предупреждение FCC	70
Пользователям в Северной и Южной Америке	70
Пользователям в Европе	71
ТЕХНИЧЕСКИЕ ХАРАКТЕРИСТИКИ	73
Названия деталей	75
Фотоаппарат	75
Символы и значки на мониторе	76
Индекс	78

Функции кнопок

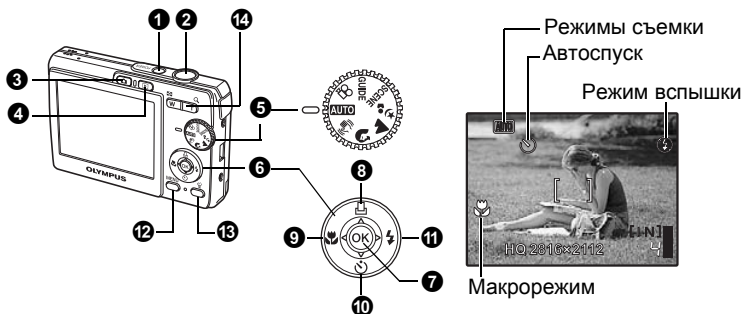

1 Кнопка POWER

Включает и выключает камеру

Включение питания:

- После включения питания фотокамера готова к съемке.
- Монитор включается
 - Объектив выдвигается

2 Кнопка спуска затвора

Фотографирование/видеосъемка

Съемка фотоснимков

Установите диск режимов в любое положение, кроме , и мягко нажмите кнопку спуска затвора (наполовину). Когда загорится зеленый индикатор, фокус и экспозиция зафиксированы (фиксация фокуса). Теперь нажмите кнопку спуска затвора до конца (полностью), чтобы сделать снимок.



Зеленый индикатор

Фиксирует фокус и затем компонует снимок (фиксация фокуса)

Скомпонуйте снимок с фиксированным фокусом, а затем полностью нажмите кнопку спуска затвора, чтобы сделать фотоснимок.

- Если зеленый индикатор мигает, фокус не отрегулирован надлежащим образом. Попробуйте зафиксировать фокус еще раз.

Видеозапись

Установите диск режимов в положение  и мягко нажмите кнопку спуска затвора, чтобы зафиксировать фокус, а затем нажмите кнопку спуска затвора полностью, чтобы начать видеозапись. Для остановки видеозаписи нажмите кнопку спуска затвора еще раз.

3 Кнопка (Съемка) Выбор режима съемки/Включение камеры

Выбирается режим съемки.

Если камера выключена, нажатие  включает питание и запускает камеру в режиме съемки.

 “/  Включение камеры кнопкой  или ” (стр. 27)

4 Кнопка (Просмотр) Выбор режима просмотра/Включение камеры

Отображается последний сделанный снимок.

- Нажимайте клавишу курсора, чтобы просмотреть другие снимки.
- Используйте клавишу зума, чтобы переключаться между режимом просмотра с увеличением и индексным режимом просмотра.

Если камера выключена, нажатие  включает питание и запускает камеру в режиме просмотра.

 “/  Включение камеры кнопкой  или ” (стр. 27)

 Воспроизведение видео “ВОСПР. ВИДЕО Воспроизведение видеозаписей” (стр. 24)

5 Диск режимов Выбор режима съемки

Установите диск режимов на требуемый режим съемки.

Фотосъемка с автоматическими параметрами

Фотокамера определяет оптимальные настройки для снимка.

Съемка с использованием режима цифровой стабилизации изображения











Эта функция уменьшает эффект смазывания изображения из-за движения объекта или дрожания фотокамеры во время съемки.

Съемка в зависимости от ситуации

В режимах ПОРТРЕТ, ЛАНДШАФТ и НОЧЬ+ПОРТРЕТ автоматически настраиваются оптимальные параметры съемки.

SCENE Съемка методом выбора сюжетной программы в зависимости от ситуации

В зависимости от условий съемки можно выбрать один из 10 режимов. Нажмите  для установки.

 СПОРТ /  В ПОМЕЩЕНИИ /  СВЕЧА /  АВТОПОРТРЕТ
 ЗАКАТ /  ФЕЙЕРВЕРК /  ЧЕРЕЗ СТЕКЛО /  КУЛИНАРИЯ
 ДОКУМЕНТЫ /  АУКЦИОН



Нажмите , чтобы выбрать сюжетную программу.

- На экране выбора сюжетной программы отображаются примеры изображений, а также режим съемки, наиболее подходящий для ситуации.
- Для смены сюжетной программы переведите диск режимов в другое положение и затем верните в положение **SCENE**. Появится экран выбора режима съемки.
- При переключении на другую сюжетную программу большинство настроек изменяется на настройки по умолчанию соответствующей сюжетной программы.

Видеозапись

Вместе с видеозаписью производится запись звука.

- При записи звука можно пользоваться только цифровым зумом. Для записи видеоклипа с применением оптического зума установите для [🎤] значение [ОТКЛ.].

 🎤 Выполнение видеозаписи со звуком или без звука” (стр. 28)



Во время видеозаписи горит красным светом.

Отображается время, оставшееся для записи. Когда доступное время записи достигает значения “0”, запись прекращается.

GUIDE Следуйте руководству по съемке при установке параметров

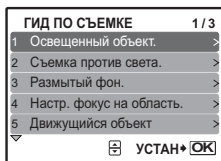

При установке параметров следуйте руководству по съемке, отображаемому на экране.

- Нажмите **MENU** еще раз для отображения руководства по съемке.
- Чтобы изменить настройку, не используя руководство по съемке, переключите режим съемки на другой режим.
- Содержимое, заданное с помощью руководства по съемке, изменяется на настройки по умолчанию при нажатии **MENU** или изменении режима с помощью диска режимов.

6 Клавиши курсора (Δ ∇ ◀ ▶)

Используйте клавишу курсора для выбора сюжетных программ, воспроизведения изображения, а также пунктов меню.

7 Кнопка [ОК]

Данная кнопка используется для подтверждения выбора.



8 Кнопка [Δ □]



Вывод снимков на печать

В режиме просмотра отобразите снимок, который следует напечатать, подсоедините фотокамеру к принтеру и нажмите [Δ □].



 [Δ □] “УДОБ ПЕЧАТ” (стр. 30)

9 Кнопка **Съемка с близкого расстояния**

Нажмите  в режиме съемки, чтобы выбрать режим макро.
Нажмите  для установки.

OFF	МАКРО ВЫКЛ.	Отмена режима макро.
	МАКРО ВКЛ.	В этом режиме можно фотографировать объект с минимального расстояния 10 см (если зум установлен на удаление) и с расстояния 60 см (если зум установлен на приближение).
	СУПЕРМАКРО	В этом режиме можно фотографировать объект с минимального расстояния 5 см. Положение зума фиксируется автоматически и не может быть изменено.



10 Кнопка **Съемка с автоспуском**



Нажмите  в режиме съемки для включения и выключения автоспуска.
Нажмите  для установки.

OFF	АВТОСПУСК ВЫКЛ.	Отмена автоспуска.
	АВТОСПУСК ВКЛ.	После настройки нажмите кнопку спуска затвора полностью.

- Индикатор автоспуска светится около 10 секунд, мигает около 2 секунд, а затем срабатывает затвор.
- Для отмены автоспуска нажмите .
- Съемка с автоспуском автоматически отменяется после одного снимка.

11 Кнопка **Съемка со вспышкой**

Нажмите  в режиме съемки, чтобы выбрать режим вспышки.
Нажмите  для установки.

AUTO	ВСПЫШКА АВТ	Вспышка срабатывает автоматически при слабом освещении или съемке против света.
	КР. ГЛАЗА	Производит серию предварительных вспышек для подавления эффекта красных глаз.
	ЗАПОЛНЯЮЩАЯ	Вспышка срабатывает независимо от условий освещенности.
	ВСПЫШ.ВЫКЛ.	Вспышка не срабатывает даже при низкой освещенности.

12 Кнопка MENU**Вызов верхнего меню**

Отображает верхнее меню.

13 Кнопка **Удаление снимков**

В режиме просмотра выберите снимок, который следует удалить, и нажмите .

- Удаленные снимки не подлежат восстановлению. Перед удалением проверяйте каждый снимок, чтобы случайно не удалить нужный.
-  "ЗАЩИТА Защита снимков" (стр. 25)

Режим съемки: увеличение изображения объекта

Оптический зум: 3x

Цифровой зум: 4x (оптический зум x цифровой зум: макс. 12x)

Уменьшение
(удаление)
изображения:
Нажмите на
клавишу зума
со стороны
W.

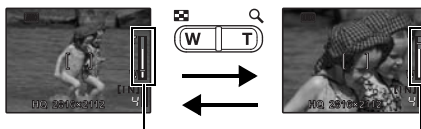

Увеличение
(приближение)
изображения:
Нажмите на
клавишу зума
со стороны T.

Шкала увеличения

Белая область – это область оптического зума. Красная область – это область цифрового зума. При перемещении ползунка в красную область включается цифровой зум, и изображение еще более увеличивается.

Режим просмотра: переключение отображения снимка**Однокадровое воспроизведение**

- Используйте клавиши курсора для просмотра изображений.

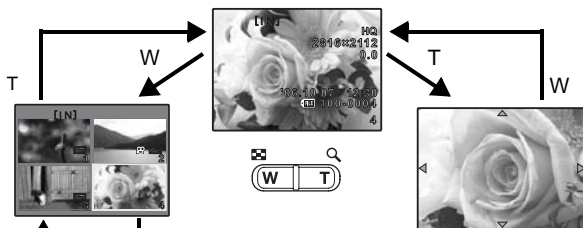
**Индексный вид**

- С помощью клавиш курсора выберите снимок, который нужно просмотреть, и нажмите **OK** для однокадрового воспроизведения выбранного снимка.

Воспроизведение крупным планом

- Нажмите и удерживайте T для постепенного увеличения изображения до 10-кратного от оригинального размера. Нажмите клавишу зума со стороны W, чтобы уменьшить размер.
- Нажимайте клавиши курсора для смещения увеличенного изображения в указанных направлениях.
- При возврате в режим однокадрового воспроизведения нажмите **OK**.



Действие меню

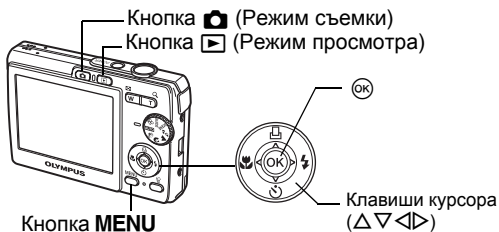

О меню

Нажмите **MENU** для отображения на мониторе верхнего меню.

- Содержимое, отображаемое в верхнем меню, зависит от режима.

Верхнее меню (режим съемки)

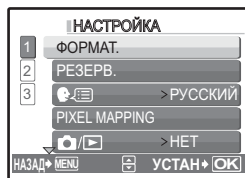
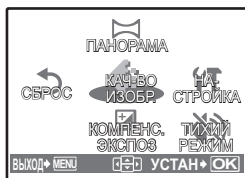

- При выборе параметра [НАСТРОЙКА] отобразится экран выбора элементов меню.
- Когда диск режимов установлен в положение **GUIDE** и настройки выполняются с помощью руководства по съемке, нажмите **MENU**, чтобы отобразить экран руководства по съемке.

Подсказка

При выполнении действий с меню кнопки и соответствующие им функции отображаются в нижней части экрана. Следуйте рекомендациям для переходов по структуре меню.

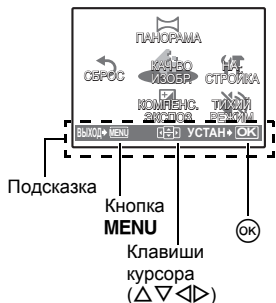

НАЗАД \blacktriangleright MENU : Возврат к предыдущему меню.

ВЫХОД \blacktriangleright MENU : Выход из меню.

: Нажимайте клавиши курсора (Δ ∇ \triangleleft \triangleright), чтобы выбрать элемент меню.

USTAN \blacktriangleright OK : Ввод выбранного элемента.

Использование меню

Здесь объясняется как пользоваться меню с настройкой [■)] (предупреждающий сигнал) в качестве примера.

1 Переведите диск режимов из положения **GUIDE** в любое другое положение.

2 Нажмите **MENU** для отображения верхнего меню. Выберите [НАСТРОЙКА] и нажмите **OK**.

- [■)] находится в меню [НАСТРОЙКА]. Нажмите **OK**.



3 Кнопками $\Delta \nabla$ выберите [■)] и нажмите **OK**.

- Недоступные настройки выбрать невозможно.
- Нажмите \triangleleft в этом экране, чтобы переместить курсор в область изображения страниц. Нажмите $\Delta \nabla$ для смены страницы. Чтобы вернуться к экрану выбора элемента, нажмите кнопку \triangleright или **OK**.

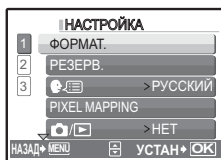

Область отображения страниц:
Данный знак отображается, если на следующей странице также имеются пункты меню.



Выбранный пункт отображается другим цветом.

4 Кнопками $\Delta \nabla$ выберите [ОТКЛ.], [НИЗКИЙ] или [ВЫСОКИЙ] и нажмите **OK**.

- Выбранный пункт меню устанавливается, и отображается предшествующее меню. Нажмите **MENU** несколько раз для выхода из меню.
- Чтобы отменить сделанные изменения и продолжить работу с меню, нажмите **MENU**, не нажимая **OK**.

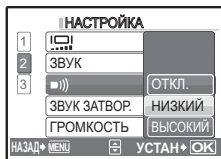

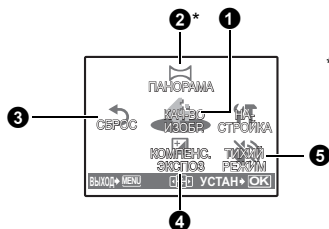

* Необходимо наличие карты xD-Picture Card.

- В зависимости от выбранного режима некоторые функции недоступны.
- ☞ “Функции, доступные для различных режимов и сюжетов съемки” (стр. 58)
- ☞ “Меню НАСТРОЙКА” (стр. 26)
- Настройки изготовителя по умолчанию отображаются серым цветом ().

1 КАЧ-ВО ИЗОБР.

Изменение качества изображения

Качество фотоизображения и применения

Качество изображения/ Размер изображения	Сжатие	Применение
SHQ 2816 × 2112	Слабое сжатие	<ul style="list-style-type: none"> • Эта функция используется для печати больших фотографий на бумаге большого формата. • Эта функция полезна для обработки снимков на компьютере (например, регулировка контрастности и коррекция эффекта красных глаз).
HQ 2816 × 2112	Стандартное сжатие	
SQ1 2048 × 1536	Стандартное сжатие	<ul style="list-style-type: none"> • Эта функция полезна для печати в формате Letter. • Используется для компьютерного редактирования (например, поворот или добавление текста к изображению).
SQ2 640 × 480	Стандартное сжатие	

Качество видеоизображения

Качество изображения/ Размер изображения	
HQ 320 × 240	
SQ 160 × 120	

2 ПАНОРАМА

Панорамная фотосъемка

Панорамная съемка позволяет сделать панорамный снимок с использованием программного обеспечения OLYMPUS Master с прилагаемого компакт-диска. Для панорамной съемки требуется карта Olympus xD-Picture Card.

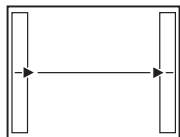

Присоединение снимков слева направо

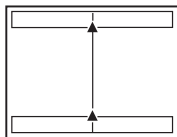

Присоединение снимков снизу вверх

- ▷: Следующий снимок присоединяется к правому краю.
- ◁: Следующий снимок присоединяется к левому краю.

- △: Следующий снимок присоединяется сверху.
- ▽: Следующий снимок присоединяется снизу.

Используя клавишу курсора, укажите край, по которому будут присоединяться снимки, после чего делайте снимки так, чтобы края снимков перекрывались. Часть предыдущего изображения по краю снимка в месте соединения со следующим снимком не остается в кадре. Вам нужно запомнить, как выглядит перекрывающаяся часть кадра, и снять следующий кадр с учетом этой части.



Панораму можно составить максимум из 10 снимков. Нажмите **OK** для выхода из режима панорамной съемки.

3 СБРОС Изменение функций съемки на настройки по умолчанию

НЕТ /ДА

Измените установленные функции съемки на значения по умолчанию.

Функции для возврата настроек к исходным при выполнении функции сброса

Функция	Заводская настройка по умолчанию	Стр. для справки
	AUTO	стр. 17
	OFF	стр. 17
КОМПЕНС.ЭКСПОЗ	0.0	стр. 23
	OFF	стр. 17
КАЧ-ВО ИЗОБР.	HQ	стр. 21
ТИХИЙ РЕЖИМ	ОТКЛ.	стр. 23
SCENE	СПОРТ	стр. 15

4 КОМПЕНС.ЭКСПОЗ

Изменение яркости снимка



Кнопками ◀▶ установите значение компенсации экспозиции, затем нажмите **OK**.

- Регулируется от -2,0 EV до +2,0 EV

▶: Подстройка в сторону [+].

◀: Подстройка в сторону [-].

5 ТИХИЙ РЕЖИМ Отключение звуков, сопровождающих операции

ОТКЛ. /ВКЛ.

Данная функция позволяет отключать звуки, сопровождающие работу камеры при съемке и воспроизведении (например, предупреждающие сигналы, звук затвора и т.п.).

Меню режима просмотра



Если выбрано изображение

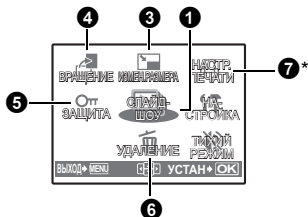

Если выбрана видеозапись

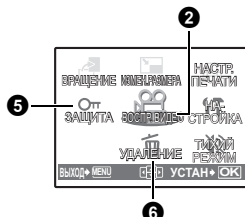

* Требуется карта памяти.

👉 “Меню НАСТРОЙКА” (стр. 26)

👉 “ТИХИЙ РЕЖИМ Отключение звуков, сопровождающих операции” (стр. 23)

- Настройки изготовителя по умолчанию отображаются серым цветом ().

1 СЛАЙДШОУ

Автоматический просмотр снимков

Нажмите **OK**, чтобы запустить слайд-шоу.

- Для отмены слайд-шоу нажмите **OK**.
- Для каждой видеозаписи отображается только первый кадр.

Выберите [ВОСПР. ВИДЕО] в верхнем меню и нажмите **OK**, чтобы воспроизвести видеозапись. Другой вариант - выбрать снимок со значком видеозаписи (**📹**) и нажать **OK**, чтобы воспроизвести видеозапись.



Операции во время воспроизведения видеозаписи



Время воспроизведения/общее время

△ : Увеличивает громкость.

▽ : Уменьшает громкость.

▷ : При нажатии и удержании выполняется ускоренная перемотка вперед.

◁ : При нажатии и удержании выполняется ускоренная перемотка назад.

- Нажмите **OK**, чтобы сделать паузу в просмотре.

Операции во время паузы



△ : Отображение первого кадра.

▽ : Отображение последнего кадра.

▷ : При нажатии и удержании включается воспроизведение.

◁ : При нажатии и удержании воспроизводится видеозапись.

- Чтобы возобновить воспроизведение, нажмите **OK**.
- Чтобы отменить воспроизведение видеоизображения во время просмотра или паузы нажмите **MENU**.

3 ИЗМЕН.РАЗМЕРА

Изменение размера снимков

640 x 480 / 320 x 240

Так изменяется размер снимка, который сохраняется в новом файле.

4 ВРАЩЕНИЕ

Поворот снимков

+90° / 0° / -90°

Снимки, сделанные при вертикальном положении фотокамеры, отображаются горизонтально. Эта функция позволяет поворачивать такие снимки для их вертикального отображения. Новая ориентация снимка сохраняется даже после выключения питания.

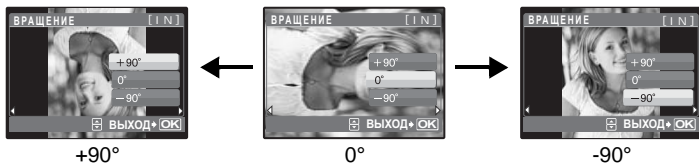

5 ЗАЩИТА

Защита снимков

ОТКЛ. / ВКЛ.

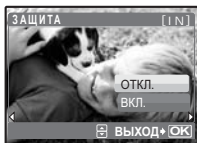

Защищенные изображения нельзя удалить с помощью функций [УДАЛЕНИЕ], [ВЫБ. ФОТО] или [УДАЛ.ВСЕ], это можно сделать путем форматирования карты.

- Выберите снимок кнопками <◀▶> и защитите его, выбрав [ВКЛ.] кнопками ▲▼. Можно защитить снимки один за другим.

6 УДАЛЕНИЕ Удаление выбранных снимков/Удаление всех снимков

Защищенные снимки нельзя удалить. Прежде чем удалять защищенные снимки, снимите защиту. Удаленные снимки не подлежат восстановлению. Перед удалением проверяйте каждый снимок, чтобы случайно не удалить нужный.

- При удалении снимков из встроенной памяти не вставляйте карту в фотокамеру.
- Для удаления снимков с карты прежде всего необходимо вставить карту в фотокамеру.

ВЫБ. ФОТО Удаление по одному кадру



- Клавишами курсора выберите снимок и нажмите **OK**, чтобы установить **✓**.
- Для отмены выбора нажмите **OK** еще раз.
- После того, как выбор сделан, нажмите **УДАЛ.**
- Выберите **[ДА]** и нажмите **OK**.

УДАЛ.ВСЕ Удаление всех снимков во встроенной памяти и на карте

- Выберите **[ДА]** и нажмите **OK**.

7 НАСТР. ПЕЧАТИ

Установка настроек печати (DPOF)

Эта функция позволяет сохранять на карте памяти данные печати (количество экземпляров, информацию о дате и времени) вместе со снимками.

👉 “Цифровой формат управления печатью (DPOF)” (стр. 35)

Меню НАСТРОЙКА

Режимы съемки



Режим просмотра



НАСТРОЙКА

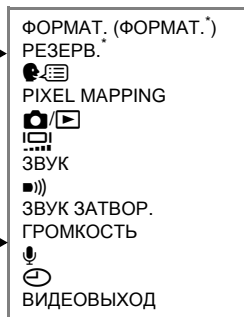

Действие меню

* Требуется карта памяти.

- В зависимости от выбранного режима некоторые функции недоступны.
- 👉 “Функции, доступные для различных режимов и сюжетов съемки” (стр. 58)

ФОРМАТ.....Форматирование встроенной памяти или карты

При форматировании из внутренней памяти или с карты удаляются все данные, в том числе снимки, защищенные от удаления. Перед форматированием не забудьте сохранить нужные данные или перенести их на компьютер.

- При форматировании внутренней памяти убедитесь, что в фотокамеру не вставлена карта.
- При форматировании карты убедитесь, что в фотокамеру вставлена карта.
- Перед использованием карты, которая не является фирменной картой Olympus, или отформатирована на компьютере, ее необходимо отформатировать в этой фотокамере.

РЕЗЕРВ.....Копирование снимков из внутренней памяти на карту

Вставьте дополнительную карту в камеру. Копирование данных не приводит к удалению снимков из внутренней памяти.

- Копирование занимает некоторое время. Перед началом копирования убедитесь, что аккумулятор заряжен.

..... Выбор языка дисплея

Вы можете выбрать язык экранного текста. Доступность различных языков зависит от места приобретения фотокамеры.

Прилагаемое программное обеспечение OLYMPUS Master позволяет добавлять другие языки.



PIXEL MAPPING Настройка функции обработки изображения

Распределение пикселей используется фотокамерой для проверки и настройки светочувствительной матрицы ПЗС и функций обработки изображений. Не следует активировать эту функцию слишком часто.

Рекомендуемая периодичность – раз в год. Подождите не менее одной минуты после съемки или просмотра снимков, чтобы функция распределения пикселей сработала должным образом. Если вы выключили фотокамеру в ходе процесса распределения пикселей, начните с начала.

Выберите [PIXEL MAPPING]. Когда отобразится [СТАРТ], нажмите .

..... Включение камеры кнопкой или

ДА	Если камера выключена, нажатие  включает питание и запускает камеру в режиме съемки. Если камера выключена, нажатие  включает питание и запускает камеру в режиме просмотра.
----	--

НЕТ	При нажатии  или  камера не включается.
-----	---

..... Регулировка яркости монитора

ЯРКОСТЬ/ НОРМАЛЬНО

ЗВУК..... Регулировка громкости операционных звуков при нажатии кнопок

ОТКЛ. (без звука) / НИЗКИЙ / ВЫСОКИЙ

■))..... Регулировка громкости предупреждающего звука камеры

ОТКЛ. (без звука) / НИЗКИЙ / ВЫСОКИЙ

ЗВУК ЗАТВОР.... Регулировка громкости звука для кнопки спуска затвора

ОТКЛ. (без звука) / НИЗКИЙ / ВЫСОКИЙ

ГРОМКОСТЬ..... Регулировка громкости во время воспроизведения видеозаписи



- Кнопками Δ ∇ настройте уровень громкости.
- Можно выбрать один из пяти уровней громкости либо отключить звук.

🔊..... Выполнение видеозаписи со звуком или без звука

ОТКЛ./ ВКЛ.

- При выборе значения [ВКЛ.] (звук записывается) нельзя пользоваться оптическим зумом в ходе видеозаписи. Допускается использование только цифрового зума.

🕒..... Установка даты и времени

Дата и время сохраняются вместе с каждым снимком и используются в имени файла.

Если дата и время не установлены, при каждом включении камеры будет отображаться экран [🕒].

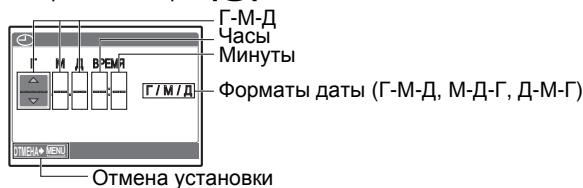

- Время отображается в 24-часовом формате.
- Для точной установки времени установите курсор на "минуты" или "Г/М/Д", и во время передачи сигналов точного времени (00 секунд) нажмите \odot .

ВИДЕОВЫХОД Воспроизведение снимков через ТВ

NTSC /PAL

Настройки изготовителя по умолчанию различаются в зависимости от места продажи фотокамеры.

Для воспроизведения изображений камеры через телевизор установите видеовыход в соответствии с типом видеосигнала вашего телевизора.

- Типы телевизионных видеосигналов в разных странах/регионах различны. Прежде чем подсоединять камеру к телевизору, проверьте тип видеосигнала.

NTSC: Серверная Америка, Тайвань, Корея, Япония

PAL: Европейские страны, Китай

Просмотр снимков на экране телевизора

Перед подсоединением выключите камеру и телевизор.

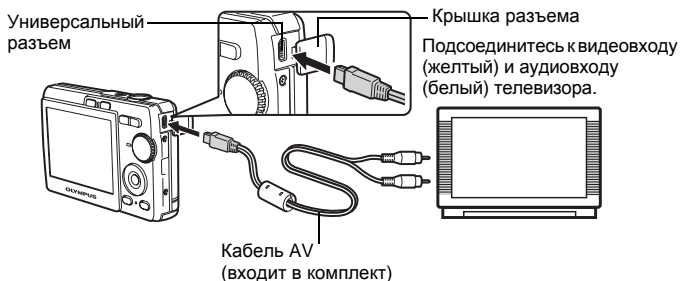

Настройки фотокамеры

Включите камеру и нажмите , чтобы выбрать режим воспроизведения.

- На экране телевизора отображается последний сделанный снимок. С помощью клавиш курсора выбирайте снимки для просмотра.

Настройки телевизора

Включите телевизор и установите его на прием видеосигнала.

- Информация об установке телевизора на прием видеосигнала приведена в инструкции по эксплуатации телевизора.

Вывод снимков на печать

Прямая печать (PictBridge)

Использование функции прямой печати

Если подключить фотокамеру к PictBridge-совместимому принтеру, можно печатать снимки прямо с фотокамеры. Выберите снимки, которые следует печатать, а также количество экземпляров на мониторе фотокамеры.

Чтобы узнать, является ли ваш принтер PictBridge-совместимым, сверьтесь с руководством по эксплуатации принтера.

Что такое PictBridge?

Стандарт, предназначенный для соединения цифровых фотокамер и принтеров различных производителей, с целью прямой печати фотоснимков.

- Доступные режимы печати, размеры бумаги и т.д. зависят от используемого принтера. См. руководство по эксплуатации принтера.
- Информация о типах фотобумаги, картриджах с чернилами и т.д. приведена в руководстве по эксплуатации принтера.

УДОБ ПЕЧАТ

Функцию [УДОБ ПЕЧАТ] можно использовать для печати снимка, отображаемого на мониторе.

Выбранный снимок печатается с использованием стандартных настроек принтера. Дата и имя файла не печатаются.

СТАНДАРТ

Все принтеры, поддерживающие PictBridge, имеют стандартные настройки печати. Если на экранах настройки выбран [СТАНДАРТ] (стр. 33), снимки будут печататься в соответствии с этими настройками. Найдите стандартные настройки вашего принтера в его руководстве по эксплуатации или проконсультируйтесь у изготовителя принтера.

- 1 В режиме просмотра отобразите на ЖК-мониторе снимок, который следует напечатать.**

2 Включите принтер и вставьте кабель USB, поставляемый с фотокамерой, в универсальный разъем фотокамеры и в порт USB принтера.

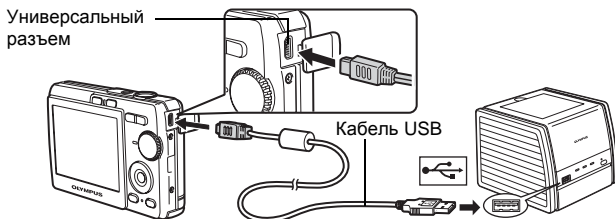

- Отображается экран [УДОБ ПЕЧАТ СТАРТ].
- О включении питания принтера и местоположении порта USB, см. в руководстве по эксплуатации принтера.

3 Нажмите \triangle \square .

- Начинается процесс печати.

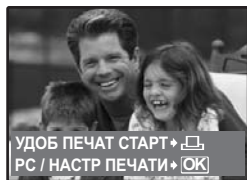

- По окончании печати отображается экран выбора снимка. Чтобы напечатать другой снимок, нажмите $\triangleleft \triangleright$ для выбора снимка, а затем нажмите \triangle \square .
- Закончив печать, отсоедините кабель USB от фотокамеры, когда отображается экран выбора снимка.



4 Отсоедините кабель USB от фотокамеры.

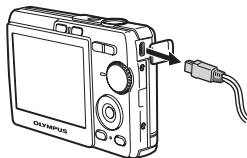

5 Отсоедините кабель USB от принтера.

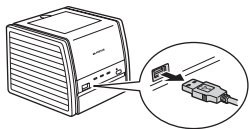

Функцию [УДОБ ПЕЧАТ] можно использовать, даже если фотокамера выключена или находится в режиме съемки. Когда фотокамера выключена или находится в режиме съемки, подсоедините кабель USB. Отображается экран выбора для соединения USB. Выберите [УДОБ ПЕЧАТ].

☞ “УДОБ ПЕЧАТ” Шаг 3 (стр. 31), “Другие режимы и настройки печати” Шаг 2 (стр. 32)

Другие режимы и настройки печати (НАСТР ПЕЧАТИ)

- 1 Отобразите экран, показанный справа в соответствии с процедурой 1 и 2 в стр. 30-31 и нажмите **OK**.

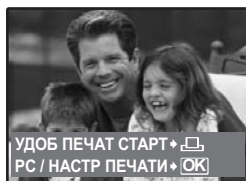

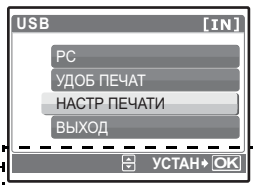

- 2 Выберите [НАСТР ПЕЧАТИ] и нажмите **OK**.

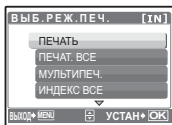

- 3 Выполните настройки печати в соответствии с оперативной инструкцией.

Выбор режима печати



ПЕЧАТЬ	Печатает выбранный снимок.
ПЕЧАТ. ВСЕ	Печатает все снимки, хранящиеся во внутренней памяти или на карте.
МУЛЬТИПЕЧ.	Печатает один снимок в нескольких форматах.
ИНДЕКС ВСЕ	Печатает индекс всех снимков, хранящихся во внутренней памяти или на карте.
ПОРЯДОК ПЕЧАТИ	Печатает снимки в соответствии с данными настроек печати на карте. Если настройки печати не выполнены, то этот параметр недоступен.  "Цифровой формат управления печатью (DPOF)" (стр. 35)

Параметры фотобумаги



РАЗМЕР	Выберите размер бумаги из числа доступных для принтера.
БЕЗ ГРАНИЦ	Выбор печати с полями или без полей. В режиме [МУЛЬТИПЕЧ.] невозможно выбрать печать с полями.
ОТКЛ <input type="checkbox"/>	Снимок печатается в белой рамке.
ВКЛ <input type="checkbox"/>	Снимок печатается без полей (заполняет весь лист).
ПИКСЕЛ/ЛИСТ	Доступно только в режиме [МУЛЬТИПЕЧ.]. Количество печатаемых фотографий зависит от используемого принтера.

Примечание

- Если окно [ПЕЧ.БУМАГА] не отображается, для параметров [РАЗМЕР], [БЕЗ ГРАНИЦ] и [ПИКСЕЛ/ЛИСТ] установлено значение [СТАНДАРТ].

Выбор снимка для печати

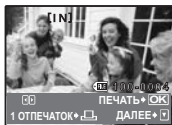

ПЕЧАТЬ	Печатает одну копию выбранного снимка. При выборе [1 ОТПЕЧАТОК] или [ДАЛЕЕ] печатается соответственно одна или несколько копий.
1 ОТПЕЧАТОК	Создает параметры печати для отображаемого снимка.
ДАЛЕЕ	Установка количества экземпляров и выбор данных, печатаемых для отображаемого снимка.

Нажмите , чтобы выбрать снимок, который следует напечатать. При помощи клавиши зума можно также выбирать снимки в индексном виде.

Установка количества экземпляров и выбор печатаемых данных

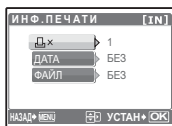

	Выбор количества экземпляров. Можно выбрать максимум 10 экземпляров.
ДАТА (🕒)	Если выбрать [C], на снимках будет отпечатана дата.
ФАЙЛ (📄)	Если выбрать [C], на снимках будет отпечатано имя файла.

4 Выберите [OK] и нажмите (OK).

- Начинается процесс печати.
- По завершении печати отображается окно [ВЫБ.РЕЖ.ПЕЧ.].

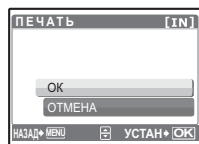

Отмена вывода на печать

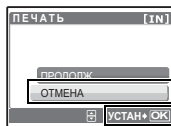

Выберите [ОТМЕНА] и нажмите (OK).

Экран, отображающийся во время передачи данных

5 На экране [ВЫБ.РЕЖ.ПЕЧ.] нажмите MENU.

- Отображается сообщение.

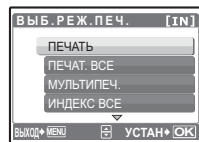

6 Отсоедините кабель USB от фотокамеры.

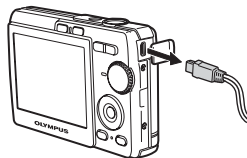

7 Отсоедините кабель USB от принтера.

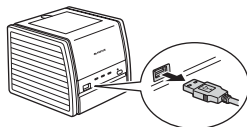

Цифровой формат управления печатью (DPOF)

Как выполнить настройку печати

Настройка печати позволяет сохранять на карте памяти данные печати (количество экземпляров, информацию о дате и времени) вместе со снимками.

Настройка печати позволяет легко печатать снимки на вашем домашнем DPOF-совместимом принтере или в фотолаборатории, поддерживающей формат DPOF.

DPOF - это цифровой формат управления печатью, который используется для записи заданий автоматической печати с цифровых фотокамер.

Настройка печати возможна только для снимков, хранящихся на карте. Перед выполнением настройки печати вставьте в фотокамеру карту с записанными снимками.

Снимки с настройками печати выводятся на печать в соответствии со следующей процедурой.

Печать снимков в DPOF-совместимой фотолаборатории.

Можно печатать снимки, используя данные настройки печати.

Печать снимков на DPOF-совместимом принтере.

Вывод на печать может осуществляться прямо с карты, содержащей данные настройки печати, без использования компьютера. Более подробная информация содержится в руководстве по эксплуатации принтера. Также может потребоваться адаптер карт для ПК.

Примечание

- Данная фотокамера не позволяет изменять настройки DPOF, сделанные на другом устройстве. Для внесения изменений используйте оригинальное устройство. Если на карте сохранены настройки DPOF, сделанные на другом устройстве, новые настройки, введенные с помощью фотокамеры, могут записаться на место прежних.
- Вы можете сделать настройки управления печатью DPOF максимум для 999 снимков на одной карте.
- Некоторые принтеры или фотолаборатории могут не поддерживать все функции.

Услуги фотопечати без использования DPOF

- Снимки, хранящиеся во внутренней памяти, не могут быть напечатаны в фотолаборатории. Эти снимки следует копировать на карту, прежде чем отдавать их в фотолабораторию.
 "РЕЗЕРВ. Копирование снимков из внутренней памяти на карту" (стр. 27)

Настройка печати для выбранных кадров

Выполните инструкции в руководстве по эксплуатации, чтобы задать настройки печати для выбранного снимка.

- 1 Нажмите **MENU** в режиме воспроизведения и отобразите верхнее меню.
- 2 Выберите **[НАСТР. ПЕЧАТИ]** ►  и нажмите **OK**.



Подсказка

- 3 Нажмите **◀▶**, чтобы выбрать кадры для настроек печати, а затем нажмите **Δ∇**, чтобы указать количество экземпляров.

- Настройка печати для снимков со значком  невозможна.
- Повторите Пункт 3 для настройки печати остальных снимков.



- 4 По завершении настройки печати нажмите **OK**.
- 5 Выберите настройки даты и времени печати и нажмите **OK**.

НЕТ Снимки будут печататься без даты и времени.

ДАТА На выбранных снимках будет напечатана дата съемки.

ВРЕМЯ На выбранных снимках будет напечатано время съемки.

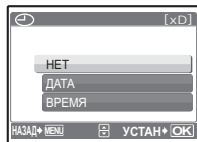

- 6 Выберите **[УСТАНОВКА]** и нажмите **OK**.

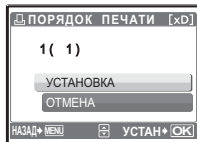

Настройка печати всех кадров

Настраивает для печати все снимки, хранящиеся на карте. Количество экземпляров устанавливается на один отпечаток на снимок.

- 1 Нажмите **MENU** в режиме воспроизведения и отобразите верхнее меню.
- 2 Выберите [**НАСТР. ПЕЧАТИ**] ► [**ALL**] и нажмите **OK**.
- 3 Выберите настройки даты и времени и нажмите **OK**.
НЕТ Снимки будут печататься без даты и времени.
ДАТА На всех выбранных снимках будет напечатана дата съемки.
ВРЕМЯ На всех выбранных снимках будет напечатано время съемки.
- 4 Выберите [**УСТАНОВКА**] и нажмите **OK**.

Сброс данных настройки печати

Можно сбрасывать данные настройки печати для всех или только для выбранных снимков.

- 1 Выберите верхнее меню ► [**НАСТР. ПЕЧАТИ**] и нажмите **OK**.

Сброс данных настройки печати для всех снимков

- 2 Выберите [**ALL**] или [**ALL**] и нажмите **OK**.
- 2 Выберите [**СБРОС**] и нажмите **OK**.

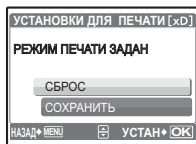

Сброс данных настройки печати для выбранных снимков

- 2 Выберите [**ALL**] и нажмите **OK**.
- 3 Выберите [**СОХРАНИТЬ**] и нажмите **OK**.
- 4 Нажмите **◀▶**, чтобы выбрать снимок, настройки печати для которого хотите отменить, и нажмите **▽** для уменьшения количества экземпляров до 0.
 - Повторите Пункт 4 для отмены настроек печати остальных снимков.
- 5 По завершении отмены настроек печати нажмите **OK**.
- 6 Выберите настройки даты и времени и нажмите **OK**.
 - Эта установка распространяется на оставшиеся снимки с настройками печати.
- 7 Выберите [**УСТАНОВКА**] и нажмите **OK**.

Подсоединение фотокамеры к компьютеру

Последовательность действий

С помощью кабеля USB, входящего в комплект поставки фотокамеры, можно соединять фотокамеру с компьютером и загружать (пересылать) в компьютер файлы изображений, используя программу OLYMPUS Master, которая также входит в комплект поставки.

Перед началом установки подготовьте следующее.



Компакт-диск
OLYMPUS
Master



Кабель USB

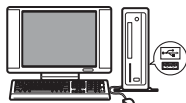

Компьютер, оснащенный портом USB

Установка программы OLYMPUS Master стр. 39

Подсоедините фотокамеру к компьютеру с помощью кабеля USB стр. 42

Запустите программу OLYMPUS Master стр. 43

Загрузите файлы снимков в компьютер стр. 44

Отсоедините фотокамеру от компьютера стр. 44

Использование OLYMPUS Master

Что представляет собой программа OLYMPUS Master?

Программа OLYMPUS Master является приложением для редактирования на компьютере фотографий, сделанных цифровой фотокамерой. После установки этой программы, на компьютере можно выполнять следующие операции.

- **Загружать изображения с карты памяти или других носителей**
- **Просматривать изображения и видеозаписи**
 - Можно просматривать снимки в режиме слайд-шоу и воспроизводить звук.
- **Управлять снимками**
 - Для управления снимками можно использовать календарный дисплей. Найдите необходимый снимок по дате или ключевому слову.
- **Редактировать изображения**
 - Можно поворачивать, обрезать изображения, а также изменять их размер.
- **Редактировать изображения с помощью фильтра и функций коррекции**



- **Печатать изображения**
 - Можно печатать снимки и создавать индексы, календари и открытки.
- **Создавать панорамные изображения**
 - Можно составлять панорамные изображения из снимков, сделанных в панорамном режиме.

Подробнее о других функциях и операциях см. в руководстве "Справка" и в справочном руководстве по программе OLYMPUS Master.

Установка программы OLYMPUS Master

Перед установкой программы OLYMPUS Master убедитесь, что ваш компьютер отвечает следующим системным требованиям. Информация о более новых операционных системах находится на веб-сайте Olympus по адресу, указанному на последней странице обложки.

Операционная система

Windows

ОС	Windows 98SE/Me/2000 Professional/XP
Процессор	Pentium III 500 МГц или выше
ОЗУ	128 МБ или больше (рекомендуется не менее 256 МБ)
Емкость жесткого диска	300 МБ или больше
Разъем	Порт USB
Монитор	1024 x 768 пикселей, 65536 цветов или больше



Примечание

- **Windows 98 не поддерживается.**
- Перенос данных на компьютер гарантирован только в том случае, если ОС установлена на заводе-изготовителе.
- Для установки программы в системе Windows 2000 Professional/XP необходимо зарегистрироваться с правами администратора.
- На компьютере должны быть установлены обозреватель Internet Explorer и программа QuickTime 6 или более поздняя версия.
- Windows XP обозначает Windows XP Professional/Home Edition.
- Windows 2000 обозначает Windows 2000 Professional.
- При использовании Windows 98SE драйвер USB устанавливается автоматически.

Macintosh

ОС	Mac OS X 10.2 или более поздняя
Процессор	Power PC G3 500 МГц или выше
ОЗУ	128 МБ или больше (рекомендуется не менее 256 МБ)
Емкость жесткого диска	300 МБ или больше
Разъем	Порт USB
Монитор	1024 x 768 пикселей, 32000 цветов или больше



Примечание

- **Операционные системы компьютеров Mac до версии Mac OS X 10.2 не поддерживаются.**
- Работоспособность гарантируется, если только компьютер Macintosh оснащен встроенным портом USB.
- Должны быть установлены программы QuickTime 6 или более поздняя и Safari 1.0 или более поздняя.
- Перед выполнением следующих операций убедитесь, что носитель удален (для этого перетащите его мышью на значок корзины). Несоблюдение этого правила может сделать работу компьютера нестабильной и потребовать его перезагрузки.
 - Отсоединение кабеля, соединяющего фотокамеру и компьютер
 - Выключение фотокамеры
 - Открывание на фотокамере крышки отсека аккумулятора/карты
 - Русскоязычная версия OLYMPUS Master может использоваться только в Windows.

Windows

1 Вставьте компакт-диск в устройство чтения компакт-дисков.

- Отображается экран установки программы OLYMPUS Master.
- Если экран не отображается, дважды кликните значок “Мой компьютер”, а затем значок компакт-диска.

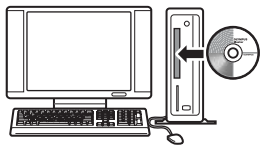

2 Кликните “OLYMPUS Master”.

- Отображается экран установки программы QuickTime.
- Для использования OLYMPUS Master необходима программа QuickTime. Если программа QuickTime версии 6 или более поздней уже установлена на компьютере, окно QuickTime не отображается. В этом случае перейдите к Пункту 4.



3 Кликните “Далее” и следуйте инструкциям на экране.

- Отображается лицензионное соглашение QuickTime. Прочитайте соглашение, а затем кликните “Принимаю” для запуска установки.
- Отображается экран установки программы OLYMPUS Master.



4 Следуйте инструкциям на экране.

- Отображается лицензионное соглашение OLYMPUS Master. Прочитайте соглашение, а затем кликните “Да” для запуска установки.



- В отобразившемся диалоговом окне “Информация о пользователе” введите свое имя (фамилию) в поле “Имя” и серийный номер программы OLYMPUS Master в поле “Серийный номер OLYMPUS Master”, затем выберите свой регион и щелкните “Далее”. **Серийный номер указан на наклейке, расположенной на упаковке компакт-диска.**

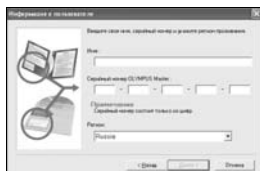

- При отображении лицензионного соглашения DirectX прочитайте соглашение и кликните “Да”.

- Отображается окно с запросом на установку программу Adobe Reader. Программа Adobe Reader необходима для чтения руководства пользователя OLYMPUS Master. Если программа Adobe Reader уже установлена на компьютере, это окно не отображается. Кликните “ОК” для установки Adobe Reader.

5 Следуйте инструкциям на экране.

- Отображается окно, подтверждающее завершение установки. Щелкните “Готово”.



6 При появлении экрана с запросом на немедленную перезагрузку компьютера выберите немедленную перезагрузку, а затем нажмите кнопку “ОК”.

- Компьютер перезагружается.
- Извлеките компакт-диск из устройства чтения компакт-дисков и сохраните его.

Macintosh

1 Вставьте компакт-диск в устройство чтения компакт-дисков.

- Отображается окно компакт-диска.
- Если окно компакт-диска не отображается, дважды кликните значок компакт-диска на рабочем столе.



2 Дважды кликните мышью папку нужного языка.

3 Дважды кликните значок “Installer”.

- Запускается программа установки OLYMPUS Master.
- Следуйте инструкциям на экране.
- Когда отобразится лицензионное соглашение OLYMPUS Master, прочитайте соглашение, щелкните “Продолжить”, а затем “Принимаю” для запуска установки.
- Отображается окно, подтверждающее завершение установки.



4 Кликните “Готово”.

- Отображается первое окно.

5 Кликните “Перезагрузка”.

- Компьютер перезагружается.
- Извлеките компакт-диск из устройства чтения компакт-дисков и сохраните его.

Подсоединение фотокамеры к компьютеру

1 Убедитесь, что фотокамера выключена.

- Монитор выключен.
- Объектив не выдвинут.



Монитор

2 Соедините универсальный разъем фотокамеры и порт USB компьютера с помощью поставляемого кабеля USB.

- О расположении порта USB см. в руководстве по эксплуатации компьютера.
- Фотокамера включается автоматически.
- Включается монитор, и на нем отображается экран для выбора подсоединения USB.

Универсальный разъем

Крышка разъема

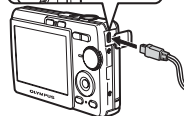
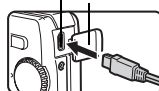

3 Выберите [PC] и нажмите **OK**.

4 Фотокамера распознается компьютером.

• Windows

При первом подсоединении фотокамеры к компьютеру он пытается распознать фотокамеру. Кликнете "OK" для закрытия отображаемого сообщения. Фотокамера распознается как "Съемный диск".

• Macintosh

Программа iPhoto является стандартным приложением для управления цифровыми изображениями. При первом подсоединении цифровой фотокамеры автоматически запускается программа iPhoto. Закройте ее и запустите программу OLYMPUS Master.

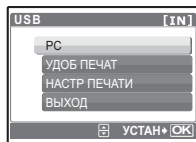

! Примечание

- Пока фотокамера подсоединена к компьютеру, ее функции недоступны.
- Подсоединение фотокамеры к компьютеру через концентратор USB может привести к нестабильной работе. В этом случае не используйте концентратор, а подсоедините фотокамеру непосредственно к компьютеру.

Запуск программы OLYMPUS Master

Windows

1 Дважды кликните на значке “OLYMPUS Master”  на рабочем столе.

- Отобразится главное меню.
- При первом после установки запуске программы OLYMPUS Master перед главным меню отображается диалоговое окно “Регистрация”. Заполните регистрационную форму, следуя приглашениям.

Macintosh

1 Дважды кликните на значке “OLYMPUS Master”  в папке “OLYMPUS Master”.

- Отобразится главное меню.
- При первом после установки запуске программы OLYMPUS Master перед главным меню отображается диалоговое окно “User Information” (Информация о пользователе). Введите свое имя в поле “Name” (Имя) и серийный номер программы OLYMPUS Master в поле “OLYMPUS Master Serial Number” (Серийный номер OLYMPUS Master), а затем выберите свой регион. **Серийный номер указан на наклейке, расположенной на упаковке компакт-диска.**
- После диалогового окна “User Information” (Информация о пользователе) отображается диалоговое окно “Registration” (Регистрация). Заполните регистрационную форму, следуя приглашениям.



Главное меню OLYMPUS Master



- 1** Кнопка “Перенести снимки”
Служит для загрузки изображений с карты памяти или других носителей.
- 2** Кнопка “Обзор снимков”
Выводит на экран окно просмотра.
- 3** Кнопка “Интернет-печать”
Отображается окно он-лайнновой печати изображений.
- 4** Кнопка “Фотопечать в домашних условиях”
Выводит на экран меню печати.
- 5** Кнопка “Обновить Фотокамеру / Язык”
Вы можете установить новейшее микропрограммное обеспечение камеры и расширить список поддерживаемых языков интерфейса.



- 6** Кнопка “Создать и передать”
Выводит на экран меню редактирования.
- 7** Кнопка “Обновить ПО / Язык”
Вы можете установить новейшую версию программного обеспечения OLYMPUS Master.
- 8** Кнопка “Резервные копии”
Создает резервные копии изображений.
- 9** Кнопка “Обновление ПО”
Вы можете установить новейшую версию программного обеспечения.

Для выхода из программы OLYMPUS Master

- 1 Кликните на “Выход”  в главном меню.
 - Программа OLYMPUS Master завершит работу.

Отображение на компьютере снимков с фотокамеры

Загрузка и сохранение снимков

- 1 Кликните “Перенести снимки”  в главном меню OLYMPUS Master.
 - Отобразится меню выбора источника.
- 2 Кликните “Из фотокамеры” .
 - Отобразится меню выбора изображений. Отобразятся все изображения, хранящиеся в фотокамере.
- 3 Выберите файлы изображений и кликните “Перенести снимки”.
 - Отображается окно с сообщением о том, что загрузка завершена.
- 4 Кликните “Просмотреть снимки сейчас.”
 - Все загруженные изображения отобразятся в окне просмотра.
 - Для возврата в главное меню нажмите кнопку “Меню” в окне “Обзор”.



Отсоединение фотокамеры

- 1 Убедитесь, что индикатор обращения к карте перестал мигать.

Индикатор обращения к карте



2 Перед отсоединением кабеля USB совершите следующие приготовления.

Windows 98SE

- 1 Для отображения меню дважды кликните на значке “Мой компьютер” и кликните правой кнопкой мыши на значке “Съемный диск”.
- 2 Кликните в меню на “Извлечь”.

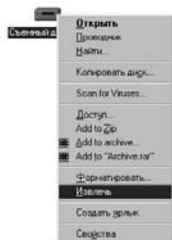

Windows Me/2000/XP

- 1 Кликните на значке “Отключение или извлечение аппаратного устройства” на панели задач.
- 2 Кликните на отображающемся сообщении.
- 3 После отображения сообщения о том, что оборудование может быть безопасно удалено, кликните “ОК”.

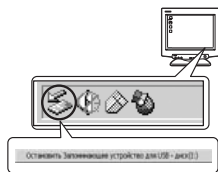

Macintosh

- 1 При перетаскивании по рабочему столу значка “Untitled” или “NO_NAME” значок “корзина” сменяется значком “извлечение”. Перетащите его на значок “извлечение”.



3 Отсоедините кабель USB от фотокамеры.

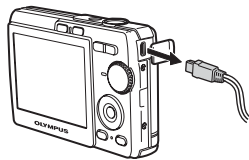

! Примечание

- Windows Me/2000/XP: при щелчке на значке “Отключение или извлечение аппаратного устройства” может отобразиться предупреждение. Убедитесь, что в данный момент не осуществляется загрузка данных изображений с фотокамеры в ПК и все приложения закрыты. Еще раз кликните на значке “Отключение или извлечение аппаратного устройства” и отсоедините кабель.

Просмотр фотоснимков и видеозаписей

- 1 Кликните “Обзор снимков”  в главном меню OLYMPUS Master.
 - Отобразится окно “Обзор”.
- 2 Дважды кликните на пиктограмме фотоснимка, который хотите посмотреть.

Пиктограмма

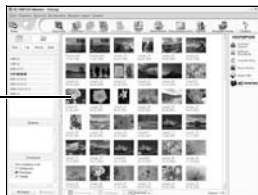

- OLYMPUS Master переключается в режим просмотра, и снимок увеличивается.
- Для возврата в главное меню нажмите кнопку “Меню” в окне “Обзор”.



Для просмотра видеозаписей

- 1 В окне “Обзор” дважды кликните на пиктограмме видеозаписи, которую хотите посмотреть.
 - OLYMPUS Master переключается в режим просмотра, и отображается первый кадр видеозаписи.
- 2 Для воспроизведения видеозаписи кликните на кнопке воспроизведения в нижней части экрана.
 Названия и функции элементов управления приведены ниже.



Элемент	Описание
1 Ползунок воспроизведения	Передвигайте ползунок для выбора кадра.
2 Счетчик времени	Показывает время, истекшее с начала воспроизведения.
3 Кнопка воспроизведения (паузы)	Запускает воспроизведение видеозаписи. Во время воспроизведения служит кнопкой паузы.
4 Кнопка перехода назад	Отображение предыдущего кадра.
5 Кнопка перехода вперед	Отображение следующего кадра.
6 Кнопка стоп	Останавливает воспроизведение и возвращает на первый кадр.
7 Кнопка повтора	Запускает повторное воспроизведение видеозаписи.
8 Кнопка громкости	Отображает ползунок регулировки громкости.

Вывод снимков на печать

Снимки можно печатать из меню фото, индекс, открытка и календарь. Инструкции ниже относятся к меню фото.

1 Кликните “Фотопечать в домашних условиях” в главном меню OLYMPUS Master.

- Отобразится меню печати.

2 Кликните “Фото” .

- Отобразится окно “Фотопечать”.

3 Кликните на “Установки” в окне “Фотопечать”.

- Отображается окно настройки печати. Сделайте необходимые настройки печати.

4 Выберите макет и размер.

- Для печати вместе со снимками даты и времени поставьте флажок “Печать даты” и выберите “Дата” или “Дата и время”.

5 Выберите пиктограмму изображения, которое хотите напечатать, и щелкните “Добавить”.

- Выбранные изображения отобразятся на макете в режиме предварительного просмотра.

6 Выберите количество экземпляров.

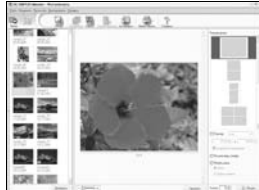
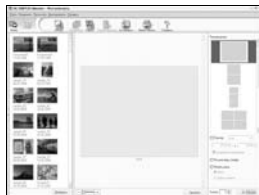
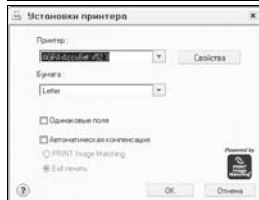

7 Кликните “Печать”.

- Начинается процесс печати.
- Для возврата в главное меню кликните на “Меню” в окне “Фотопечать”.

Загрузка снимков в компьютер без использования OLYMPUS Master

Эта фотокамера совместима со стандартом USB mass storage. Можно подсоединить фотокамеру к компьютеру кабелем USB, входящим в комплект фотокамеры, чтобы загружать и сохранять файлы изображений без помощи программы OLYMPUS Master. Соединение фотокамеры с компьютером при помощи кабеля USB возможно для следующих операционных систем.

Windows: Windows 98SE/Me/2000 Professional/XP

Macintosh: Mac OS 9.0–9.2/X

! Примечание

- Если на компьютере выполняется Windows 98SE, необходимо установить драйвер USB. Перед подсоединением фотокамеры к компьютеру с помощью кабеля USB дважды кликните файлы, которые находятся в следующих папках на прилагаемом компакт-диске OLYMPUS Master. (Имя дисковода): \USB\INSTALL.EXE
- Передача данных не гарантируется в следующих операционных системах, даже если компьютер оборудован портом USB.
 - Windows 95/98/NT 4.0
 - Windows 98SE, обновленная с Windows 95/98
 - Mac OS 8.6 или более ранняя версия
 - Компьютеры с портами USB, добавленными с помощью карты расширения и т.п.
 - Компьютеры с ОС, установленной не на заводе-изготовителе, а также компьютеры “домашней” сборки

Загрузка дополнительных языков

Убедитесь в том, что аккумулятор полностью заряжен!

1 Убедитесь, что компьютер подключен к сети Интернет. Щелкните “Обновить Фотокамеру / Язык” в главном меню OLYMPUS Master.



- После выбора функции “Обновить Фотокамеру / Язык” программой OLYMPUS Master открывается окно, содержащее советы по безопасности.

2 Подсоедините кабель USB к порту USB на компьютере.

3 Вставьте другой конец кабеля USB в разъем USB на фотокамере.

- Фотокамера включается автоматически.
- Включается монитор, и на нем отображается экран для выбора подсоединения USB.

4 Выберите [PC] и нажмите .

5 Щелкните “ОК”.

- Программа OLYMPUS Master определяет текущую версию прошивки вашей фотокамеры.
- Щелкните “Поиск последней версии”, и программа начнет поиск новых версий прошивки фотокамеры и дополнительных языков.



6 Выберите версию прошивки и/или язык и щелкните “Обновить”. Ни в коем случае не отключайте кабели или аккумулятор во время загрузки.

7 По завершении загрузки на дисплее фотокамеры отображается [OK]. Теперь можно отсоединить кабели и выключить питание фотокамеры. После перезагрузки фотокамеры вы сможете выбрать новый язык в меню [НАСТРОЙКА].

Советы и информация по съемке

Советы перед началом съемки

Фотокамера не включается, даже если аккумулятор установлен

Аккумулятор не заряжен

- Зарядите аккумулятор при помощи зарядного устройства.

Аккумулятор временно потерял работоспособность вследствие охлаждения

- Работоспособность аккумулятора снижается при низких температурах, и его заряда может оказаться недостаточно для включения фотокамеры. Извлеките аккумулятор и нагрейте его, положив ненадолго в карман.

При нажатии кнопки спуска затвора съемка не выполняется

Фотокамера находится в спящем режиме

- Если после включения камеры никаких действий не предпринимается, то для экономии энергии аккумулятора камера автоматически переходит в спящий режим и монитор выключается. В этом режиме съемка не выполняется, даже если кнопка спуска затвора полностью нажата. Прежде чем приступить к съемке, переключите фотокамеру из спящего режима с помощью кнопки зума или других кнопок. Камера автоматически выключается, если в течение 15 минут никаких действий не предпринимается. Включите фотокамеру, нажав **POWER**.

Диск режимов находится в положении **GUIDE**

- Если отображается руководство по съемке, то съемка невозможна. Делайте снимки после настройки всех параметров согласно рекомендациям в руководстве по съемке, либо с помощью диска режимов выберите любой режим съемки, кроме **GUIDE**.

Вспышка заряжается

- Прежде чем приступить к съемке, дождитесь, пока метка ⚡ (зарядка вспышки) не перестанет мигать.

Индикатор памяти показывает, что на накопителе нет места

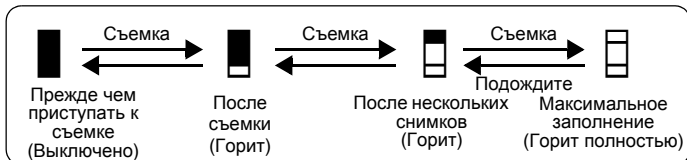

- Если буферная память заполнена, съемка невозможна. Подождите, пока индикатор памяти не покажет, что буферная память освободилась.



Дата и время не установлены

Фотокамера используется в одних и тех же условиях со времени приобретения

- Дата и время не были установлены в фотокамере во время ее приобретения. Прежде чем использовать фотокамеру, установите дату и время.

 “Установите дату и время” (стр. 6), “ Установка даты и времени” (стр. 28)

Аккумулятор извлечен из камеры

- Если фотокамера оставлена без аккумулятора приблизительно на 3 дня, настройки даты и времени сбрасываются на заводские значения по умолчанию. Убедитесь в правильности установки даты и времени, прежде чем делать важные снимки.

Советы по съемке

Фокусировка на объекте

В зависимости от объекта фокусировку можно выполнить несколькими способами.

Если объект находится не в центре кадра

- Расположите объект в центре кадра, зафиксируйте фокус на объекте, а затем повторно скомпонуйте снимок.

Объект быстро движется

- Сфокусируйте фотокамеру на точке, находящейся приблизительно на таком же расстоянии от точки съемки, что и снимаемый объект (нажав кнопку спуска затвора наполовину), а затем повторно скомпонуйте снимок и подождите, пока объект не окажется в кадре.

Трудные для фокусировки объекты

- В некоторых условиях использовать автофокус может оказаться затруднительно. На мониторе загорается зеленый индикатор, позволяющий проверить, зафиксирован ли фокус.

Зеленый индикатор мигает. Объект не поддается фокусировке.



Объект с низкой контрастностью

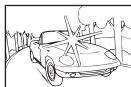

Объект с очень яркой зоной по центру кадра

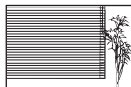

Объект без вертикальных линий

Зеленый индикатор горит, но объект не поддается фокусировке.



Объекты на разных расстояниях

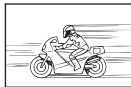

Объект быстро движется



Объект находится не в центре кадра

В этом случае сфокусируйтесь на объекте с высокой контрастностью, расположенном на таком же расстоянии, что и снимаемый объект (фиксация фокуса), перекомпонуйте кадр и сделайте снимок. Если объект не имеет вертикальных линий, держите фотокамеру вертикально и сфокусируйтесь с помощью фиксации фокуса, нажав кнопку спуска затвора наполовину. Затем, удерживая кнопку спуска затвора нажатой наполовину, поверните фотокамеру в горизонтальное положение и сделайте снимок.

Получение резких снимков

Держите камеру правильно и плавно нажмите кнопку спуска затвора, чтобы получить снимок. Кроме того, для повышения резкости поверните диск режимов в положение

Причины, вызывающие смазывание снимка:

- Использование оптического зума, цифрового зума или съемка при большом увеличении
- Выбрана большая выдержка при съемке затемненного объекта
- Невозможность использования вспышки или выбор режима съемки с медленной выдержкой.

Как делать снимки без вспышки

Если освещенность объекта недостаточна или возможно смазывание снимка, вспышка срабатывает автоматически. Если объект расположен слишком далеко, то применение вспышки может не дать желаемых результатов. Ниже объясняется, как делать снимки без вспышки в ситуациях такого рода.

Установите фотокамеру на режим

- Поскольку чувствительность матрицы ПЗС увеличивается автоматически, можно держать камеру руками и снимать в более темных местах, не включая вспышку.
- “ Съемка с использованием режима цифровой стабилизации изображения” (стр. 15)

Снимок слишком зернистый

К высокой зернистости снимка могут приводить несколько факторов.

Использование цифрового зума при съемке крупных планов

- При использовании цифрового зума часть изображения оказалась обрезанной и увеличенной. Чем больше увеличение, тем более зернистым выглядит снимок.

Съемка с установкой диска режимов в положение или выбор для режима SCENE значения , или

- При съемке в указанных выше режимах можно автоматически включить функцию подавления шума, чтобы получить более четкое изображение в тенях. Если не включить подавление шума, изображение может выглядеть зернистым.

Съемка солнечного пляжа или заснеженного ландшафта

- Часто цвета ярких объектов (например, снега) получаются темнее чем натуральные. Подстройте [КОМП. ЭКСПОЗ.] в сторону [+], чтобы приблизить изображение этих объектов к реальности. И напротив, при съемке темных объектов имеет смысл выполнить подстройку в сторону [-]. В некоторых случаях вспышка не дает достаточно света для установленной экспозиции.

“КОМПЕНС.ЭКСПОЗ Изменение яркости снимка” (стр. 23)

Съемка объекта против света

- Установите вспышку на , чтобы включить принудительную вспышку. Это позволит снять объект против света и при этом не допустить затемнения лица объекта. подходит для съемки против света, а также при флуоресцентном и другом искусственном освещении.

“Кнопка Съемка со вспышкой” (стр. 17)

Увеличение количества снимков, которое можно сделать

Записывать снимки, сделанные фотокамерой, можно двумя способами.

Запись снимков во внутреннюю память

- Снимки записываются во встроенную память, и если число фотоснимков, которое можно сохранить, достигает значения 0, необходимо подсоединить фотокамеру к компьютеру и загрузить в него снимки, а затем удалить их из встроенной памяти.

Использование карты (дополнительно)

- Снимки записываются на карту, если она вставлена в фотокамеру. Если карта заполнена, необходимо загрузить снимки в компьютер, а затем либо удалить их с карты, либо использовать новую карту.
- Снимки не записываются во внутреннюю память, когда карта вставлена в фотокамеру. Снимки, хранящиеся во внутренней памяти, можно копировать на карту, с помощью функции [РЕЗЕРВ.].



“РЕЗЕРВ. Копирование снимков из внутренней памяти на карту” (стр. 27)
“Карта” (стр. 62)

Количество сохраняемых фотоснимков и время видеозаписи

Снимки

Качество изображения	Размер изображения	Количество сохраняемых фотоснимков	
		Встроенная память	Использование карты 128 МБ
SHQ	2816 × 2112	5	29
HQ	2816 × 2112	15	86
SQ1	2048 × 1536	28	162
SQ2	640 × 480	127	725

Фильмы

Качество изображения	Размер изображения	Доступное время записи			
		Встроенная память		Использование карты 128 МБ	
		Со звуком	Без звука	Со звуком	Без звука
HQ	320 × 240 (30 кадров/секунду)	33 сек.	34 сек.	3 мин. 10 сек.	3 мин. 13 сек.
SQ	160 × 120 (15 кадров/секунду)	4 мин. 24 сек.	4 мин. 59 сек.	25 мин. 01 сек.	28 мин. 21 сек.

Использование новой карты

- Если вы используете карту, произведенную не компанией Olympus, или карту, применявшуюся в другом оборудовании (например, в компьютере), отображается сообщение [ОШИБ.КАРТЫ]. Чтобы использовать такую карту в фотокамере, отформатируйте карту с помощью функции [ФОРМАТ.].



“ФОРМАТ. Форматирование встроенной памяти или карты” (стр. 27)

Индикаторы

Фотокамера оборудована несколькими индикаторами, показывающими состояние фотокамеры.

Индикатор	Состояние
Индикатор автоспуска	Индикатор горит приблизительно 10 секунд, мигает приблизительно 2 секунды, а затем делается снимок.
Индикатор обращения к карте	<p>Горит (красный индикатор): Режим съемки Горит (зеленый индикатор): Режим просмотра Не горит: Питание выключено Мигает: снимок записывается, фотокамера считывает фильм, или загружаются изображения (при подсоединении к компьютеру).</p> <ul style="list-style-type: none"> • При мигании индикатора обращения к карте нельзя выполнять следующие действия. В противном случае данные изображений могут быть не сохранены, и внутренняя память или карта могут оказаться непригодными для дальнейшего использования. <ul style="list-style-type: none"> • Открывать крышку отсека аккумулятора/карты • Извлекать аккумулятор
Зеленый индикатор монитора	<p>Горит: фокус и экспозиция зафиксированы. Мигает: фокус и экспозиция не зафиксированы.</p> <ul style="list-style-type: none"> • Отпустите кнопку спуска затвора, переведите визирную метку АФ на объект съемки и еще раз нажмите кнопку спуска затвора наполовину.

Продление срока действия аккумулятора

- Выполнение любой из следующих операций, когда съемка не выполняется, может привести к разрядке аккумулятора.
 - Многократные нажатия кнопки спуска затвора наполовину
 - Многократное использование зума
- Для экономии заряда аккумулятора выключайте камеру, когда она не используется.

Функции, которые нельзя выбрать в меню

- Некоторые пункты нельзя выбрать в меню с помощью клавиш курсора.
 - Пункты, которые нельзя выбрать в меню в текущем режиме съемки
 - Пункты, которые нельзя установить из-за пункта, который уже установлен: [s] и [f], и т.п.
 - Пункты, которые нельзя выбрать в меню для редактирования снимка, сделанного другой камерой.
- Некоторые функции нельзя использовать, если в карта не вставлена в фотокамеру.
 [ПАНОРАМА]/[НАСТР. ПЕЧАТИ]/[ФОРМАТ.]/[РЕЗЕРВ.]

Выбор оптимального качества изображения

Под качеством изображения понимается сочетание нужного размера изображения и уровня сжатия. Используйте следующие примеры для определения оптимального качества изображения при съемке.

Для печати больших фотографий на полноразмерной бумаге/для редактирования и обработки снимков на компьютере

- [SHQ] или [HQ]

Для печати фотографий формата Letter

- [SQ1]

Для печати изображений формата почтовой открытки/Для передачи по электронной почте или размещения на веб-сайте

- [SQ2]

 “КАЧ-ВО ИЗОБР. Изменение качества изображения” (стр. 21)

Возврат настроек функций к значениям по умолчанию

- Для возврата настроек функций к значениям по умолчанию в ходе съемки выберите для функции [СБРОС] значение [ДА].

 “СБРОС Изменение функций съемки на настройки по умолчанию” (стр. 22)

- Все настройки, кроме [КАЧ-ВО ИЗОБР.] и выбранной сюжетной программы при выключении камеры вернутся к значениям по умолчанию. [КАЧ-ВО ИЗОБР.] и выбранная сюжетная программа не возвращаются к значениям по умолчанию даже при выключении камеры.

Советы по воспроизведению

Воспроизведение снимков со встроенной памяти

- Если в фотокамеру вставлена карта памяти, снимки, хранящиеся во встроенной памяти, воспроизвести не удастся. Прежде чем работать с фотокамерой, извлеките карту.

Быстрое отображение нужного снимка

- Для просмотра миниатюр снимков (индексный вид) нажмите сторону W на кнопке зума.

 “Клавиша зума Выполняет увеличение при съемке/Просмотр с увеличением” (стр. 18)

Просмотр снимков на компьютере

Просмотр всего снимка на экране компьютера

Размер снимка, отображаемого на экране компьютера, изменяется в зависимости от настроек компьютера. Если разрешение монитора установлено на 1024 x 768, и для просмотра снимка размером 2048 x 1536 при 100% масштабе используется приложение Internet Explorer, то весь снимок можно просмотреть только с помощью прокрутки. Просмотреть весь снимок на экране компьютера можно несколькими способами.

Просмотр снимка с помощью программы просмотра фотографий

- Установите программу OLYMPUS Master с компакт-диска, входящего в комплект поставки.

Измените разрешение монитора

- Значки на рабочем столе могут быть переупорядочены. Подробнее об изменении настроек компьютера смотрите в руководстве по эксплуатации компьютера.

При получении сообщения об ошибке в фотокамере...

Индикация на мониторе	Возможная причина	Необходимые меры
 ОШИБ.КАРТЫ	Карта неисправна.	Эта карта непригодна для использования. Вставьте новую карту.
 ЗАЩИТА ОТ ЗАП.	Карта защищена от записи.	На записанный снимок с помощью компьютера была установлена защита от записи (атрибут "только чтение"). Загрузите снимок в компьютер и отмените атрибут "только чтение".
 ПАМЯТЬ ПОЛН.	Во внутренней памяти не осталось свободного места для сохранения новых данных.	Вставьте карту или удалите ненужные данные. Прежде чем удалять данные, выполните резервное копирование важных снимков с помощью карты или загрузите их на компьютер.
 КАРТА ПОЛ.	На карте не осталось свободного места для сохранения новых данных.	Замените карту или удалите ненужные данные. Перед удалением загрузите важные снимки в компьютер.
 НЕТ ИЗОБР.	Нет снимков во внутренней памяти или на карте.	Во внутренней памяти или на карте отсутствуют снимки. Запишите снимки.
 ОШИБКА СНИМКА	Неполадка записанного снимка – не удастся просмотреть снимок на этой фотокамере.	Просмотрите снимок на компьютере с помощью программы обработки фотографий. Если это не удастся, файл изображения поврежден.
 РЕДАКТИРОВАНИЕ НЕВОЗМОЖНО	Снимки, сделанные другими фотокамерами, редактировать невозможно.	Для редактирования снимков пользуйтесь программами обработки изображений.
 КРЫШКА К.ОТКР.	Крышка отсека аккумулятора/карты открыта.	Закройте крышку отсека аккумулятора/карты.
 БАТАРЕЯ РАЗРЯЖЕНА	Разряжен аккумулятор.	Зарядите аккумулятор.
	Эта карта несовместима с фотокамерой. Возможно, карта не отформатирована.	Отформатируйте или замените карту. <ul style="list-style-type: none"> Выберите [ОТКЛ.] и нажмите . Вставьте новую карту. Выберите [ФОРМАТ.] ► [ДА] и нажмите . С карты будут удалены все данные.

Индикация на мониторе	Возможная причина	Необходимые меры
	<p>Ошибка во внутренней памяти.</p>	<p>Выберите [ФОРМАТ.] ► [ДА] и нажмите . Из внутренней памяти будут удалены все данные.</p>
 НЕТ ПОДСОЕД.	<p>Фотокамера не подсоединена к принтеру надлежащим образом.</p>	<p>Отсоедините фотокамеру, а затем подсоедините ее правильно.</p>
 НЕТ БУМАГИ	<p>В принтере нет бумаги.</p>	<p>Загрузите бумагу в принтер.</p>
 НЕТ КРАСКИ	<p>В принтере закончились чернила.</p>	<p>Замените в принтере картридж с чернилами.</p>
 ЗАМЯТИЕ	<p>Произошло замятие бумаги.</p>	<p>Извлеките застрявшую бумагу.</p>
<p>УСТАНОВКИ ИЗМ.</p>	<p>При изменении настроек фотокамеры из принтера был извлечен лоток с бумагой, или на принтере выполнялись какие-либо операции.</p>	<p>При изменении настроек фотокамеры нельзя выполнять операции на принтере.</p>
 ОШИБ. ПЕЧАТИ	<p>Неполадки, связанные с принтером и/или фотокамерой.</p>	<p>Выключите фотокамеру и принтер. Проверьте принтер, устраните причины неполадок, а затем вновь включите питание.</p>
 НЕВОЗМ. ПЕЧАТЬ	<p>При помощи данной фотокамеры невозможно печатать снимки, записанные на других фотокамерах.</p>	<p>Для печати воспользуйтесь компьютером.</p>

Функции, доступные для различных режимов и сюжетов съемки

Некоторые функции нельзя установить в определенных режимах съемки. Более подробно см. в таблице ниже.

Функции, доступные в режимах съемки

Режим съемки / Функция	Режимы съемки						SCENE				
	AUTO										
		✓			–		✓		–		✓
		✓			–		✓		–		
						✓					
	✓	–			✓		–	✓		–	
Зум					✓			–		✓	
КОМПЕНС. ЭКСПОЗ						✓					
КАЧ-ВО ИЗОБР.					✓						✓*
ПАНОРАМА	✓	–				✓					–
ФОРМАТ.						✓					
РЕЗЕРВ.						✓					
						✓					
PIXEL MAPPING						✓					
						✓					
						✓					
ЗВУК						✓					
						✓					
ЗВУК ЗАТВОР.	✓	–					✓				
ГРОМКСТЬ	–	✓					–				
	–	✓					–				
						✓					
ВИДЕОВЫХОД						✓					

* [КАЧ-ВО ИЗОБР.] установлено на [640 × 480].

DCF – Design Rule for Camera File System (Проектные нормы для файловой системы фотокамеры)

Стандарт для файлов изображений, установленный Ассоциацией японских производителей электроники и индустрии информационных технологий (JEITA).

DPOF – Digital Print Order Format (Цифровой формат управления печатью)

Служит для сохранения нужных настроек печати цифровыми фотокамерами.

Введя данные о том, какие снимки нужно напечатать, и количество экземпляров для каждого снимка, пользователь может легко получить выбранные фотографии с помощью принтера или в фотолаборатории, поддерживающей формат DPOF.

EV – Exposure Value (Экспозиционное число)

Система измерения экспозиции. EV0 при диафрагменном числе F1 и выдержке в 1 секунду. Число EV увеличивается на 1 при каждом увеличении на один шаг диафрагменного числа F или уменьшении на один шаг выдержки. Кроме того, EV используется для обозначения яркости и установки ISO.

JPEG – Joint Photographic Experts Group (Объединенная группа экспертов в области фотографии)

Формат сжатия для фотографических изображений. Снимки, сделанные с помощью фотокамеры, записываются на карту памяти в формате JPEG. Загрузив эти изображения в персональный компьютер, пользователи могут редактировать их при помощи программ обработки изображений или просматривать при помощи Интернет-браузеров.

NTSC – National Television Systems Committee (Национальный комитет по телевизионным стандартам) / PAL – Phase Alternating Line (Построчное изменение фазы)

Телевизионные форматы. NTSC используется главным образом в Японии, Северной Америке и в Корее. PAL используется в основном в Европе и в Китае.

PictBridge

Стандарт, предназначенный для соединения цифровых фотокамер и принтеров различных производителей, с целью прямой печати фотоснимков.

ПЗС (Прибор с зарядовой связью)

Служит для преобразования света, проходящего через объектив, в электрические сигналы. В данной фотокамере для построения простого изображения свет захватывается и преобразуется в сигналы RGB.

Пиксели

Минимальные элементы (точки), используемые для создания изображения. Четкие печатные изображения большого формата состоят из миллионов пикселей.

Подавление шума

При съемке в условиях недостаточного освещения устанавливаются более длительная выдержка, так как на светочувствительную ПЗС-матрицу попадает меньше света. При длительных выдержках сигналы, генерируемые неосвещенной частью матрицы ПЗС, записываются вместе с изображением как шум. Если задействовано подавление шума, фотокамера будет автоматически подавлять шумы, очищая изображение.

Размер изображения

Размер изображения, выраженный числом образующих его пикселей. Например, снимок, сделанный с размером изображения 640 × 480, заполняет экран компьютера, если разрешение монитора составляет 640 × 480. Однако, если разрешение монитора составляет 1024 × 768, снимок занимает только часть экрана.

Спящий режим

Режим для энергосбережения заряда аккумулятора. Если фотокамера не используется в течение некоторого времени, она переходит в спящий режим. Для выхода из спящего режима достаточно нажать любую кнопку (кнопку спуска затвора, клавишу курсора и т.п.).

Цветной монитор TFT – Thin-Film Transistor (Тонкопленочный транзистор)

Цветной монитор, изготовленный по тонкопленочной транзисторной технологии.

Экспозиция

Количество света, используемое при съемке изображения. Экспозиция определяется временем, в течение которого открыт затвор (выдержка), а также количеством света, проходящего через объектив (диафрагменное отверстие).

Уход за фотокамерой

Очистка фотокамеры

Внешние поверхности:

- Протирайте осторожно мягкой салфеткой. Если фотокамера сильно загрязнена, смочите салфетку в слабом мыльном растворе, а затем тщательно выжмите. Протрите фотокамеру влажной салфеткой, а затем протрите насухо сухой салфеткой. После использования фотокамеры на пляже протрите ее салфеткой, смоченной в чистой воде и тщательно отжатой.

Монитор:

- Протирайте осторожно мягкой салфеткой.

Объектив:

- Чтобы удалить пыль, продуйте объектив с помощью специальной спринцовки с кисточкой (продается в фотомагазинах), а затем осторожно протрите, используя очиститель для линз.

Аккумулятор/зарядное устройство:

- Протирайте осторожно мягкой, сухой салфеткой.

Примечание

- Нельзя использовать сильные растворители (например, бензин или спирт), а также химически обработанные салфетки.
- Если объектив остается грязным, на линзе может появиться налет.

Хранение

- Перед продолжительным хранением фотокамеры извлеките аккумулятор и карту памяти. Храните фотокамеру в прохладном, сухом и хорошо вентилируемом месте.
- Периодически вставляйте в фотокамеру аккумулятор и проверяйте ее функционирование.

Примечание

- Не оставляйте фотокамеру в местах, где находятся химические вещества. Они могут вызвать коррозию.

Аккумулятор и зарядное устройство

- В данной камере используется один ионно-литиевый аккумулятор производства фирмы Olympus (LI-42B/LI-40B). Аккумуляторы других типов использовать нельзя.
- Расход электроэнергии фотокамерой зависит от используемых функций.
- В нижеуказанных режимах электроэнергия расходуется непрерывно, и аккумулятор быстро разряжается.
 - Частое использование зума.
 - Многократные нажатия кнопки спуска затвора до половины для задействия автофокуса в режиме съемки.
 - Просмотр снимков на мониторе в течение продолжительного времени.
 - Когда фотокамера присоединена к компьютеру или принтеру.
- При использовании разряженного аккумулятора фотокамера может выключиться без отображения индикатора предупреждения о недостаточной заряженности аккумулятора.
- При покупке фотокамеры аккумулятор заряжен не полностью. Перед использованием полностью зарядите аккумулятор при помощи зарядного устройства LI-40C.
- Для полной зарядки прилагаемого аккумулятора требуется примерно 300 минут.
- В этой фотокамере используется зарядное устройство фирмы Olympus. Нельзя использовать зарядные устройства других типов.
- Зарядное устройство может использоваться в диапазоне от 100 В до 240 В переменного тока (50/60 Гц). При использовании зарядного устройства за границей может потребоваться переходник между вилкой и сетевой розеткой переменного тока. Не используйте в путешествиях преобразователи напряжения.
- Не используйте в путешествиях преобразователи напряжения. Они могут повредить зарядное устройство.

Использование дополнительных принадлежностей

Карта

Снимки можно записывать на карту, приобретаемую дополнительно. Внутренняя память и карты – это носители для записи снимков, выполняющие в фотокамере такие же функции, как фотопленка в пленочных фотоаппаратах. Снимки, записанные во внутренней памяти или на карте, можно легко стереть при помощи самой фотокамеры или обрабатывать на компьютере. В отличие от портативных носителей, внутренняя память не может быть извлечена или заменена. Для увеличения количества записываемых снимков можно воспользоваться картой большей емкости.

- 1 Место указателя
В этом месте можно сделать запись о содержании карты.
- 2 Зона контактов
Элементы, по которым на карту передаются данные из фотокамеры.

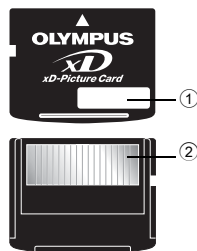

Совместимые карты

xD-Picture Card (16 МБ – 1 ГБ)

Использование внутренней памяти или карты

С помощью монитора можно определить, используется для операций съемки и просмотра внутренняя память или карта.

Режим съемки



Режим просмотра



Индикатор памяти

Установка и извлечение карты

- 1 Выключение фотокамеры.
- 2 Откройте крышку отсека аккумулятора/карты.

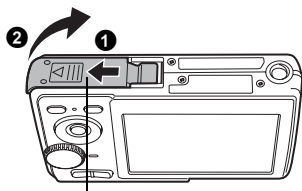

Крышка отсека аккумулятора/карты

Установка карты

- 3 Сориентируйте карту, как показано, и вставьте ее в слот, руководствуясь иллюстрацией.

- Вставьте карту прямо.
- Вставляйте карту до защелкивания на месте

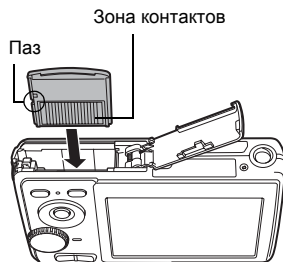

Извлечение карты

- 4 Вдавите до конца, а затем плавно опустите карту.

- Карта немного приподнимется и остановится.

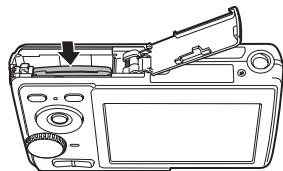

- Извлеките карту пальцами.

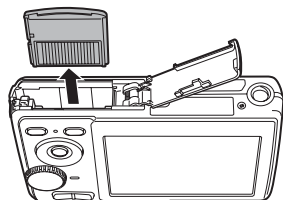

5 Закройте крышку отсека аккумулятора/карты

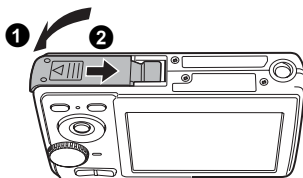

! Примечание

- При воспроизведении снимков мигает индикатор обращения к карте. Считывание снимков занимает некоторое время. Не открывайте крышку отсека аккумулятора/карты, пока индикатор обращения к карте мигает. Это может привести к повреждению данных во внутренней памяти или на карте и сделать внутреннюю память или карту непригодной для использования.

Индикатор обращения к карте

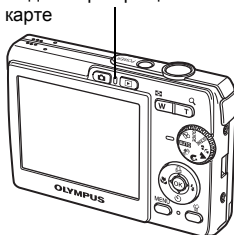

Меры предосторожности

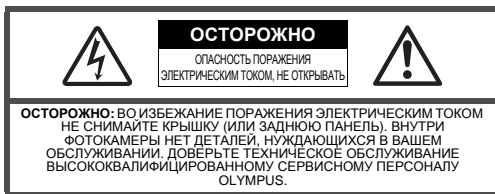

Восклицательный знак, заключенный в треугольник, обозначает в сопроводительной документации важные инструкции по эксплуатации и уходу.



ОПАСНО

Невыполнение рекомендаций, обозначенных этим символом, при использовании данного изделия может привести к серьезным травмам или смертельному исходу.



ОСТОРОЖНО

Невыполнение рекомендаций, обозначенных этим символом, при использовании данного изделия может привести к травмам или смертельному исходу.



ПРЕДУПРЕЖДЕНИЕ

Невыполнение рекомендаций, обозначенных этим символом, при использовании данного изделия может привести к травмам низкой степени тяжести, повреждению оборудования или потере ценных данных.

ОПАСНО!

ВО ИЗБЕЖАНИЕ ВОЗГОРАНИЯ ИЛИ ПОРАЖЕНИЯ ЭЛЕКТРИЧЕСКИМ ТОКОМ, НИ В КОЕМ СЛУЧАЕ НЕ РАЗБИРАЙТЕ ИЗДЕЛИЕ, НЕ ПОДВЕРГАЙТЕ ИЗДЕЛИЕ ВОЗДЕЙСТВИЮ ВОДЫ И НЕ ЭКСПЛУАТИРУЙТЕ ЕГО ПРИ ВЫСОКОЙ ВЛАЖНОСТИ ОКРУЖАЮЩЕЙ СРЕДЫ.

Общие меры предосторожности

- Прочитайте все инструкции** — Перед использованием изделия прочитайте все инструкции по эксплуатации. Сохраните все технические руководства и документацию для дальнейшего использования.
- Очистка** — Перед очисткой обязательно отсоединяйте изделие от электросети. Для очистки можно использовать только влажную ткань. Нельзя использовать для очистки жидкие или аэрозольные очищающие средства, а также любые органические растворители.
- Аксессуары** — В целях личной безопасности и во избежание повреждения изделия используйте только те аксессуары, которые рекомендованы фирмой Olympus.
- Вода и влага** — Меры предосторожности для влагозащитных изделий описаны в разделах о защите от влаги.
- Размещение** — Надежно устанавливайте изделие на штатив, стойку или брекеты, чтобы избежать повреждения изделия.
- Источники питания** — Подключайте данное изделие только к тем источникам питания, которые указаны на изделии.
- Посторонние предметы** — Во избежание травм запрещено вставлять в изделие металлические предметы.
- Тепло** — Нельзя использовать или хранить данное изделие рядом с такими источниками тепла как отопительные батареи, тепловые заслонки, печи и любое оборудование или устройства, выделяющее тепло, в т.ч. усилители стереосистем.



ОСТОРОЖНО

- **Нельзя пользоваться фотокамерой рядом с горючими или взрывоопасными газами.**
- **Не используйте вспышку при съемке людей (младенцев, маленьких детей и т.д.) с близкого расстояния.**
 - При съемке со вспышкой располагайте фотокамеру не ближе 1 м от человеческих лиц. Срабатывание вспышки рядом с глазами человека может привести к временной потере зрения.
- **Не давайте фотокамеру детям и младенцам.**
 - Всегда используйте и храните фотокамеру вне пределов досягаемости для маленьких детей и младенцев во избежание следующих ситуаций, в которых они могут получить серьезные травмы:
 - Ребенок может запутаться в ремешке фотокамеры, что приведет к удушью.
 - Ребенок может случайно проглотить аккумулятор, карты памяти или другие мелкие детали.
 - Ребенок может ослепить вспышкой себя или других детей.
 - Ребенок может получить травму от движущихся деталей фотокамеры.
- **Не смотрите на солнце или яркие лампы, используя фотокамеру.**
- **Нельзя хранить фотокамеру в пыльных или влажных помещениях.**
- **Не накрывайте рукой вспышку во время ее срабатывания.**



ПРЕДУПРЕЖДЕНИЕ

- **Немедленно прекратите использование фотокамеры при появлении необычного запаха, шума или дыма.**
 - Не трогайте аккумулятор голыми руками - Вы можете обжечься.
- **Не держите фотокамеру влажными руками.**
- **Не оставляйте фотокамеру в местах, где она может подвергнуться воздействию очень высоких температур.**
 - Это может привести к ухудшению характеристик ее элементов, а, в некоторых случаях, фотокамера может загореться. Не накрывайте (например, одеялом) зарядное устройство во время использования. Это может привести к перегреву и пожару.
- **Во избежание низкотемпературных ожогов, обращайтесь с фотокамерой осторожно.**
 - Поскольку фотокамера содержит металлические детали, ее перегрев может привести к низкотемпературным ожогам. Примите во внимание следующее:
 - При продолжительном использовании фотокамера нагревается. Держа фотокамеру в этом состоянии, можно получить низкотемпературный ожог.
 - При крайне низких температурах окружающей среды корпус фотокамеры может охладиться до температуры ниже окружающей. При низких температурах, по возможности, держите фотокамеру в перчатках.
- **Следите за ремешком.**
 - Следите за ремешком, на котором висит фотокамера. Он может легко зацепиться за различные выступающие предметы и стать причиной серьезной травмы.

Во избежание протечки, перегрева, возгорания или взрыва аккумулятора, поражения электрическим током или причинения ожогов при его использовании, следуйте нижеуказанным важным инструкциям.

ОПАСНО

- В этой фотокамере используется ионно-литиевый аккумулятор фирмы Olympus. Заряжайте аккумулятор с помощью указанного зарядного устройства. Нельзя использовать другие зарядные устройства.
- Нельзя нагревать аккумуляторы или бросать их в огонь.
- При использовании или хранении аккумуляторов следите, чтобы они не касались металлических предметов типа ювелирных украшений, булавок, застёжек и т.п.
- Нельзя хранить аккумуляторы в местах, где они могут подвергаться воздействию прямых солнечных лучей, высоких температур в автомобилях, рядом с источниками тепла и т.п.
- Во избежание протечки аккумуляторов или повреждения их выводов, scrupulously следуйте инструкциям по эксплуатации аккумуляторов. Не пытайтесь разбирать аккумуляторы или дорабатывать их с помощью пайки и т.п.
- Если жидкость из аккумулятора попала в глаза, немедленно промойте глаза чистой, холодной проточной водой и срочно обратитесь к врачу.
- Храните аккумуляторы вне пределов досягаемости маленьких детей. Если ребенок случайно проглотил аккумулятор, срочно обратитесь к врачу.

ОСТОРОЖНО

- Постоянно держите аккумуляторы сухими.
- Во избежание протечки, перегрева, возгорания или взрыва, используйте только аккумулятор, рекомендованный для использования с данным изделием.
- Вставляйте аккумулятор осторожно, как описано в инструкции по эксплуатации.
- Если аккумуляторы не заряжаются в течение указанного времени, прекратите зарядку, и не используйте их.
- Не используйте аккумулятор, если он треснул или сломан.
- Если во время использования аккумулятор протек, потерял нормальную окраску, деформировался или приобрел другие аномальные особенности, прекратите использовать фотокамеру.
- Если жидкость, вытекшая из аккумулятора, попала на одежду или кожу, немедленно снимите загрязненную одежду и промойте пораженный участок чистой, холодной проточной водой. Если от жидкости на коже остался ожог, срочно обратитесь к врачу.
- Не подвергайте аккумуляторы воздействию ударов или продолжительной вибрации.

ПРЕДУПРЕЖДЕНИЕ

- Перед установкой аккумулятора внимательно осмотрите его на наличие протечек, изменения окраски, деформации или других аномальных признаков.
- Во время продолжительного использования аккумулятор может нагреться. Во избежание ожогов не вынимайте его из фотокамеры сразу же.
- Перед длительным хранением фотокамеры обязательно извлеките из нее аккумулятор.

Предупреждение касательно среды эксплуатации

- Для защиты высокотехнологичных элементов данного изделия никогда не оставляйте фотокамеру в нижеперечисленных местах ни во время использования, ни во время хранения:
 - Места, где температура и/или влажность имеют высокие значения или чрезмерно колеблются. Под прямыми солнечными лучами, на пляже, в запечатых автомобилях или рядом с источниками тепла (печи, отопительные батареи и т.п.) или увлажнителями.
 - Там, где много песка или пыли.
 - Рядом с горючими или взрывчатыми веществами.
 - В местах с повышенной влажностью типа ванной комнаты или под дождем. При использовании влагозащитных изделий прочитайте прилагаемую к ним инструкцию.
 - В местах, подверженных сильным вибрациям.
- Не роняйте фотокамеру и не подвергайте ее воздействию сильных ударов или вибраций.
- Когда фотокамера закреплена на штативе, регулируйте ее положение при помощи головки штатива. Не вращайте саму фотокамеру.
- Не касайтесь электрических контактов на фотокамере.
- Не оставляйте фотокамеру направленной прямо на солнце. Это может привести к повреждению ламелей/шторок затвора, нарушению цветопередачи, появлению ореола на светочувствительной матрице ПЗС, а также к пожару.
- Не прикладывайте к объективу значительных толкающих или тянущих усилий.
- Вынимайте аккумулятор перед продолжительным хранением фотокамеры. Выбирайте для хранения прохладные и сухие места во избежание конденсации и образования налета внутри фотокамеры. Проверьте фотокамеру после хранения. Включив питание и нажав на кнопку спуска затвора, убедитесь, что она функционирует нормально.
- Всегда соблюдайте ограничения, накладываемые на среду эксплуатации фотокамеры, описанные в ее руководстве.

Меры предосторожности при использовании аккумулятора

- В этой фотокамере используется ионно-литиевый аккумулятор фирмы Olympus. Нельзя использовать аккумуляторы других типов. Для безопасного и правильного использования, прочитайте инструкцию аккумулятора перед его использованием.
- Попадание влаги или жира на контактные выводы аккумулятора может привести к нарушению контакта с фотокамерой. Перед использованием тщательно протрите аккумулятор сухой салфеткой.
- Обязательно зарядите аккумулятор перед первым использованием, иначе он прослужит недолго.
- При использовании фотокамеры на аккумуляторах при низких температурах окружающей среды, держите фотокамеру и запасные аккумуляторы в самом теплом месте. Аккумуляторы, подсевшие при низкой температуре, могут восстановить работоспособность при комнатной температуре.
- Количество снимков, которые Вы сможете сделать, зависит от условий съемки и состояния аккумулятора.
- Перед длительными поездками, особенно за границу, купите запасные аккумуляторы. Во время путешествия возможны затруднения с приобретением рекомендованных аккумуляторов.
- Утилизировав аккумуляторы, Вы помогаете сберечь ресурсы нашей планеты. Выбрасывая отработавшие аккумуляторы, не забудьте закрыть их контактные выводы. Всегда соблюдайте местные законы и правила.

ЖК-монитор

- Не прикладывайте к монитору значительные усилия, иначе изображение может стать нечетким, возможны неполадки в режиме просмотра или монитор будет поврежден.
- В верхней/нижней части монитора может появляться белая полоска, но это не является признаком неполадок.
- При расположении объекта съемки по диагонали фотокамеры его края могут выглядеть на мониторе зигзагообразными. Это не является признаком неполадок. Данный эффект будет менее заметен в режиме просмотра.
- В условиях низких температур ЖК-монитору может потребоваться больше времени на включение, или его цветопередача временно изменится. Удачным решением при использовании фотокамеры в условиях крайне низких температур будет периодическое помещение фотокамеры в теплое место. ЖК-монитор, работающий хуже при низких температурах, восстановится при нормальных температурах.
- ЖК-дисплей, используемый в мониторе, изготовлен по высокоточной технологии. Однако на ЖК-дисплее возможно наличие неисчезающих черных или светлых точек. В зависимости от их характеристик или угла зрения на монитор, такие точки могут выделяться по цвету или яркости. Это не является признаком неполадок.

Правовые и прочие уведомления

- Фирма Olympus не дает никаких заверений или гарантий в отношении убытков или ожидаемой выгоды от надлежащего использования данного изделия, а также требований третьих лиц, вызванных ненадлежащим использованием данного изделия.
- Фирма Olympus не дает никаких заверений или гарантий в отношении убытков или ожидаемой выгоды, которые могут возникнуть из-за стирания данных снимков при надлежащем использовании данного изделия.

Отказ от гарантии

- Фирма Olympus не дает никаких заверений или гарантий, как явных, так и подразумеваемых, в отношении любого содержания данных печатных материалов, программного обеспечения или в связи с ними, и ни в коем случае не несет никакой ответственности в отношении любой подразумеваемой гарантии или пригодности к применению для конкретных целей или за любые косвенные, побочные или сопутствующие убытки (включая, но не ограничиваясь убытками в связи с упущенной выгодой, приостановкой ведения бизнеса или потерей коммерческой информации), которые могут иметь место из-за использования или невозможности использования данных печатных материалов, программного обеспечения или изделия. Некоторые страны не принимают исключения или ограничения ответственности за косвенные или побочные убытки, поэтому вышеуказанные ограничения могут не распространяться на Вас.
- Все права на данное руководство принадлежат фирме Olympus.

Предупреждение

Несанкционированное фотографирование или использование материалов, защищенных авторским правом, может привести к нарушению действующего законодательства об авторском праве. Фирма Olympus не принимает никакой ответственности за несанкционированное фотографирование, использование и другие действия, нарушающие права владельцев авторского права.

Уведомление об авторском праве

Все права защищены. Никакая часть настоящих печатных материалов или программного обеспечения ни в каких целях не может быть воспроизведена в какой бы то ни было форме и какими бы то ни было средствами, будь то электронные или механические, включая фотокопирование и запись на магнитный носитель или сохранение в запоминающих устройствах или поисковых системах, если на то нет письменного разрешения фирмы Olympus. Мы не принимаем никакой ответственности за использование информации, содержащейся в настоящих печатных материалах или программном обеспечении, или за убытки, явившиеся следствием использования этой информации. Фирма Olympus сохраняет право на внесение изменений в форму и содержание настоящей публикации или в программное обеспечение без каких-либо обязательств и предварительных уведомлений.

Предупреждение FCC

- Радио/телевизионные помехи
Доработки и модернизация данного устройства без специального разрешения изготовителя могут привести к лишению пользователя прав на его применение. Данное устройство проверено и признано соответствующим ограничениям, принятым для цифровых устройств Класса В согласно Разделу 15 Правил FCC. Эти ограничения служат для обеспечения приемлемой защиты от вредных воздействий при использовании в жилых помещениях. Поскольку данное устройство генерирует, использует и может излучать энергию на радиочастотах, оно может создавать вредные помехи радиосвязи в случае несоблюдения инструкций по установке или применению. Вместе с тем, невозможно гарантировать отсутствие помех при некоторых видах установки. Если устройство создает вредные помехи приему радио/телевизионных передач, которые проявляются при выключении и включении устройства, пользователю следует попытаться устранить эти помехи, выполнив одну или несколько из нижеуказанных рекомендаций:
 - Отрегулируйте антенну или измените ее положение.
 - Измените расстояние между фотокамерой и приемником.
 - Подсоедините устройство не к той розетке или цепи, к которой подключен приемник.
 - Проконсультируйтесь со своим дилером или опытным специалистом по радио/телевизионной технике. Для подключения к портам USB или персональных компьютеров (ПК) можно использовать только кабели USB или из комплекта OLYMPUS.

Любые несанкционированные доработки и модернизация данного устройства могут привести к лишению пользователя прав на его применение.

Пользователям в Северной и Южной Америке

Пользователям в США

Декларация о соответствии

Номер модели : FE-190/X-750

Фирменное наименование : OLYMPUS

Ответственная сторона : OLYMPUS IMAGING AMERICA INC.

Адрес : 3500 Corporate Parkway, P.O. Box 610, Center Valley,
PA 18034-0610, U.S.A.

Телефон : 484-896-5000

Проверено на соответствие Стандартам FCC
ДЛЯ ДОМАШНЕГО И ОФИСНОГО ПРИМЕНЕНИЯ

Это устройство соответствует Разделу 15 Правил FCC. Функционирование отвечает следующим двум условиям:

- (1) Это устройство не может причинить какой-либо вред.
- (2) Это устройство должно реагировать на любые действия, в том числе на те, которые могут привести к нежелательному функционированию.

Пользователям в Канаде

Это цифровое устройство Класса В соответствует всем требованиям Canadian Interference-Causing Equipment Regulations (Правила Канады в отношении устройств, создающих помехи).



Знак "CE" указывает, что этот продукт соответствует европейским требованиям по безопасности, охране здоровья, экологической безопасности и безопасности пользователя. Фотокамеры со знаком "CE" предназначены для продажи в Европе.



Этот символ [перечеркнутая мусорная урна WEEE на колесах, приложение IV] обозначает раздельный сбор электрических и электронных отходов в России. Пожалуйста, не выбрасывайте изделия в бытовой мусоропровод. Используйте системы возврата и сбора (если таковые имеются) для утилизации отходов вышеуказанных типов.

Используйте только специальный аккумулятор и зарядное устройство

Мы настоятельно рекомендуем использовать только оригинальный аккумулятор и зарядное устройство Olympus с данной фотокамерой.

Использование неоригинального аккумулятора и/или зарядного устройства может привести к пожару или получению травм по причине утечки, нагрева, возгорания или повреждения аккумулятора. Olympus не несет никакой ответственности за несчастные случаи или повреждения, которые могут возникнуть в результате использования аккумулятора и/или зарядного устройства, которые не являются оригинальными аксессуарами Olympus.

Условия гарантии

1. Если в изделии обнаруживается неисправность в течение двух лет от даты покупки, при условии, что оно использовалось корректно (в соответствии с печатным руководством и другими указаниями по эксплуатации, прилагаемыми к изделию), было куплено у авторизованного дистрибьютора Olympus на территории деятельности Olympus Imaging Europa GmbH согласно информации, публикуемой на сайте <http://www.olympus.com>, оно будет по решению Olympus бесплатно отремонтировано или заменено. Для получения услуг по данной гарантии владелец должен предъявить изделие и данный гарантийный сертификат дилеру, у которого изделие было куплено, или в любой сервисный центр Olympus на территории деятельности Olympus Imaging Europa GmbH согласно информации, публикуемой на сайте <http://www.olympus.com> до окончания двухлетнего гарантийного срока. В течение срока действия однолетней всемирной гарантии владелец имеет право предъявить изделие в любой сервисный центр Olympus. Обратите внимание, что сервисные центры Olympus открыты не во всех странах.
2. Транспортировку изделия в сервисный центр или к дилеру Olympus владелец осуществляет самостоятельно, неся все связанные с этим расходы и риски.
3. В перечисленных ниже случаях данная гарантия не действует, и владелец оплачивает ремонт за свой счет, даже если ремонт проведен до истечения указанного выше гарантийного срока.
 - (a) Неисправность из-за неправильного использования (например, действия, не упомянутого в указаниях по эксплуатации и других разделах руководства и т. п.).
 - (b) Неисправность в результате ремонта, модификации, чистки и других действий, произведенных с изделием кем-либо, кроме Olympus и авторизованных сервисных центров Olympus.
 - (c) Неисправность или повреждение вследствие транспортировки, падения, удара и т. д. после приобретения изделия.
 - (d) Неисправность или повреждение вследствие пожара, землетрясения, наводнения, урагана и других стихийных бедствий, загрязнения окружающей среды и перепадов напряжения в электросети.

- (e) Неисправность в результате небрежного или неправильного хранения (например, в условиях высокой температуры или влажности, вблизи репеллентов насекомых, таких как нафталин, опасных препаратов и т. п.), неправильного ухода и т. д.
 - (f) Неисправность в результате истощения заряда элементов питания.
 - (g) Неисправность из-за попадания вовнутрь корпуса изделия песка, грязи и т. п.
 - (h) Отсутствие данного гарантийного сертификата при предъявлении изделия для ремонта.
 - (i) Внесение изменений в гарантийный сертификат относительно года, месяца или даты покупки, имени владельца, названия дилера или серийного номера.
 - (j) Отсутствие документа, подтверждающего факт покупки, при предъявлении данного гарантийного сертификата.
4. Данная гарантия распространяется только на само изделие; гарантия не распространяется на аксессуары, например, чехол, ремешок, защитную крышку объектива и элементы питания.
5. Обязательства Olympus по данной гарантии ограничиваются исключительно ремонтом и заменой изделия. Исключается какая-либо ответственность за прямые или косвенные убытки и повреждения, понесенные владельцем из-за неисправности изделия, в частности, за убытки и повреждение каких-либо объективов, фотопленок и другого оборудования и аксессуаров, используемых с изделием, а также убытки и повреждения из-за задержки ремонтных работ и утери какой-либо информации. Данный пункт не ограничивает положений действующего законодательства.

Примечания по использованию гарантии

1. Данная гарантия действительна только в случае корректного заполнения гарантийного сертификата Olympus или авторизованным дилером, или в случае наличия других документов, содержащих достаточные данные. В гарантийном сертификате должно быть указано Ваше имя, название дилера, серийный номер, год, месяц и дата покупки. В противном случае к нему должен прилагаться оригинал счета-фактуры или товарного чека (с указанием названия дилера, даты покупки и типа изделия). Olympus имеет право отказать в бесплатном сервисном обслуживании, если гарантийный сертификат неверно заполнен, к нему не прилагается один из вышеуказанных документов или если представленная информация является неполной или недостоверной.
2. Поскольку гарантийный сертификат не выдается повторно, храните его в надежном месте.

* Список авторизованных сервисных центров Olympus по всему миру можно найти на сайте компании: <http://www.olympus.com>

Торговые марки

- IBM является зарегистрированной торговой маркой International Business Machines Corporation.
- Microsoft и Windows являются зарегистрированными торговыми марками Microsoft Corporation.
- Macintosh является торговой маркой Apple Computer Inc.
- xD-Picture Card™ является торговой маркой.
- Остальные названия компаний и продуктов являются торговыми марками и/или зарегистрированными торговыми марками соответствующих владельцев.
- В настоящей инструкции приняты стандарты файловых систем фотокамер "Design Rule for Camera File System/DCF", установленные Japan Electronics and Information Technology Industries Association (JEITA).

ТЕХНИЧЕСКИЕ ХАРАКТЕРИСТИКИ

● Фотоаппарат

Тип изделия	: Цифровая фотокамера (для съемки и просмотра)
Система записи	
Снимки	: Цифровая запись, JPEG (в соответствии с Design rule for Camera File system (DCF) (Проектные нормы для файловой системы фотокамеры)
Поддерживаемые стандарты	: Exif 2.2, Цифровой формат управления печатью (DPOF), PRINT Image Matching III, PictBridge
Видеозапись	: QuickTime Motion JPEG
Память	: Внутренняя память xD-Picture Card (16 МБ – 1 ГБ)
Число эффективных пикселей	: 6 000 000 пикселей
Элемент записи изображения	: 1/2,5-дюймовая матрица CCD (светофильтр основных цветов) 6 300 000 пикселей (всего)
Объектив	: Объектив Olympus от 6,3 до 18,9 мм, f3,1 до f5,9 (от 38 мм до 114 мм в эквиваленте объектива 35-мм пленочной фотокамеры)
Система замера экспозиции	: Система Digital ESP
Выдержка	: от 4 до 1/2000 сек
Рабочий диапазон съемки	: от 0,1 м до ∞ (W), от 0,6 м до ∞ (T) (нормальный режим/режим макро) от 0,05 м до ∞ (режим супер-макро)
Монитор	: 2,5-дюймовый цветной жидкокристаллический TFT-дисплей, 110 000 пикселей
Внешний интерфейс	: Разъем USB, гнездо A/V OUT (универсальный разъем)
Автоматический календарь	: с 2000 г. до 2099 г.
Условия эксплуатации и хранения	
Температура	: от 0°C до 40°C (эксплуатация)/ от -20°C до 60°C (хранение)
Влажность	: от 30% до 90% (эксплуатация), от 10% до 90% (хранение)
Питание	: Один ионно-литиевый аккумулятор Olympus (LI-42B/LI-40B)
Размеры	: 90.5 мм (Ш) × 58.5 мм (В) × 18.5 мм (Г) (без учета выступающих частей)
Масса	: 110 г без аккумулятора и карты

● **Ионно-литиевый аккумулятор (LI-42B)**

Тип изделия	: Ионно-литиевый аккумулятор
Стандартное напряжение	: 3,7 В постоянного тока
Стандартная емкость аккумулятора	: 740 мАч
Срок службы аккумулятора	: Около 300 полных зарядок (зависит от применения)
Условия эксплуатации и хранения	
Температура	: от 0°C до 40°C (зарядка)/ от 0°C до 60°C (эксплуатация)/ от -20°C до 35°C (хранение)
Размеры	: 31,5 x 39,5 x 6 мм
Масса	: Приблизительно 15 г

● **Зарядное устройство (LI-40C)**

Требования к питанию	: от 100 до 240 В переменного тока (50–60 Гц) от 3,2 ВА (100 В) до 5,0 ВА (240 В)
Выход	: 4,2 В постоянного тока, 200 мА
Продолжительность зарядки	: Приблизительно 300 минут
Условия эксплуатации и хранения	
Температура	: от 0°C до 40°C (эксплуатация)/ от -20°C до 60°C (хранение)
Размеры	: 62 x 23 x 90 мм
Масса	: Приблизительно 65 г

Конструкция и технические характеристики могут быть изменены без предварительного уведомления.

Названия деталей

Фотоаппарат

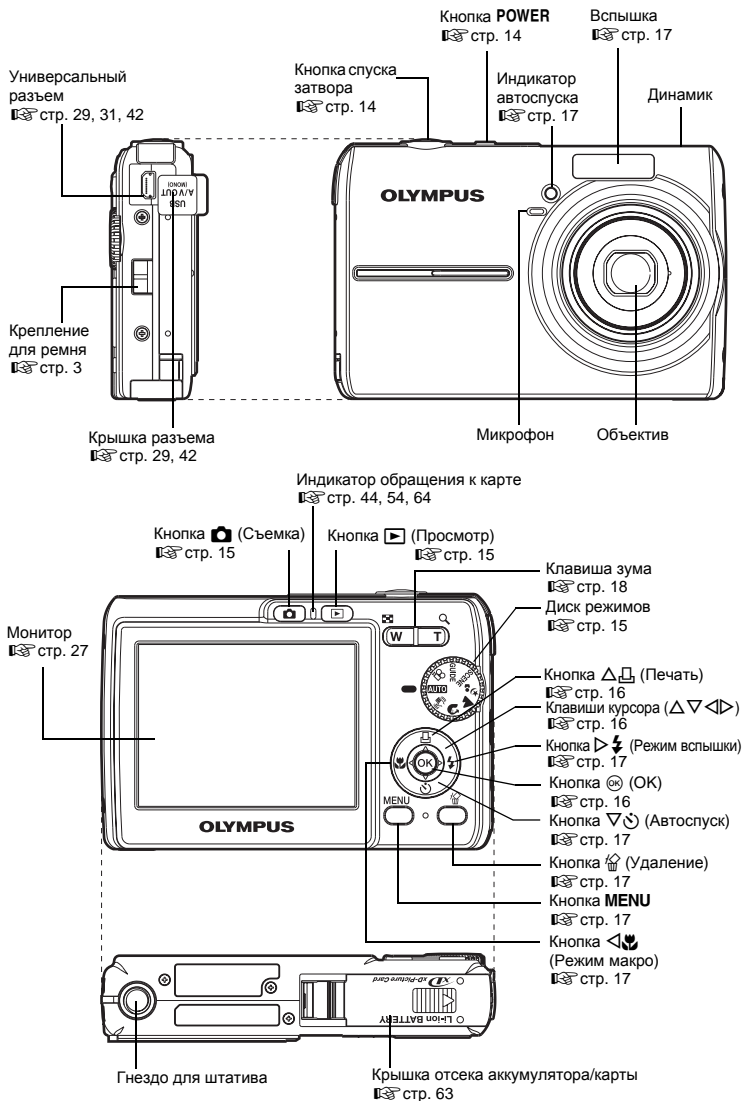

● Режим съемки

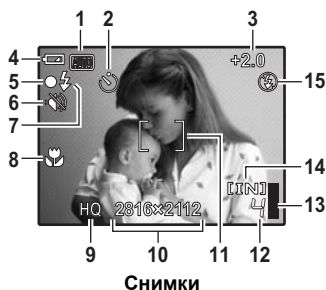

Снимки

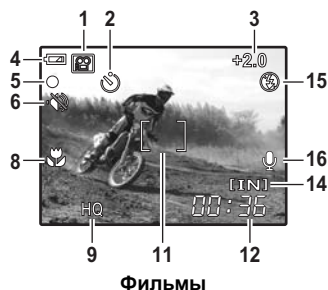

Фильмы

	Элемент	Индикаторы	Стр. для справки
1	Режимы съемки	AUTO , , , , , и т.п.	стр. 15
2	Автоспуск		стр. 17
3	Компенсация экспозиции	-2.0 – +2.0	стр. 23
4	Индикатор заряда аккумулятора	= полностью заряжен, = разряжен	–
5	Зеленый индикатор	○ = фиксация автофокуса	стр. 8, 14
6	Тихий режим режим		стр. 23
7	Индикатор готовности вспышки Зарядка вспышки	(горит) (мигает)	стр. 50
8	Режим макро Режим супер-макро	 	стр. 17
9	Качество изображения	SHQ, HQ, SQ1, SQ2, SQ	стр. 21
10	Размер изображения	2816 x 2112, 2048 x 1536, 640 x 480	стр. 21
11	Визирная метка АФ	[]	стр. 8
12	Количество сохраняемых фотоснимков Доступное время записи	4 00:36	стр. 8 стр. 16
13	Индикатор памяти	, , (достигнут максимум)	стр. 50
14	Текущая память	[IN] (Запись изображений во встроенную память), [xD] (Запись изображений на карту)	стр. 62
15	Режим вспышки	, ,	стр. 17
16	Запись звука		стр. 28

● Режим просмотра

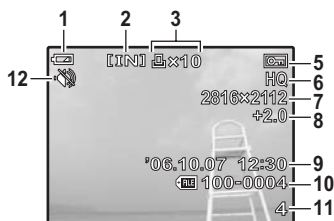

Снимки



Фильмы

	Элемент	Индикаторы	Стр. для справки
1	Индикатор заряда аккумулятора	= полностью заряжен, = разряжен	–
2	Текущая память	[IN] (Воспроизведение изображения во встроенной памяти), [xD] (Воспроизведение изображения с карты)	стр. 62
3	Настройка печати/ количество экземпляров Видеозапись	x 10 	стр. 35 стр. 24
4	Запись звука		стр. 28
5	Защита		стр. 25
6	Качество изображения	SHQ, HQ, SQ1, SQ2, SQ	стр. 21
7	Размер изображения	2816 x 2112, 2048 x 1536, 640 x 480 и т.п.	стр. 21
8	Компенсация экспозиции	-2.0 – +2.0	стр. 23
9	Дата и время	'06.10.07 12:30	стр. 28
10	Номер файла	100-0004	–
11	Количество кадров Время воспроизведения/ общая продолжительность записи	4 00:00/00:36	– стр. 24
12	Тихий режим режим		стр. 23

Индекс

	27
AUTO (АВТО)	5, 15
(ВИДЕО)	14, 16
(ЛАНДШАФТ)	5, 15
(НОЧЬ+ПОРТРЕТ)	5, 15
(ПОРТРЕТ)	5, 15
(СТАБИЛИЗАТОР ИЗОБР.)	5, 15

D

DCF	59
DPOF	35, 59

E

EV	23, 59
----------	--------

G

GUIDE (Руководство по съемке)	5, 16
--	-------

H

HQ	21
----------	----

J

JPEG	59
------------	----

N

NTSC	29, 59
------------	--------

O

OLYMPUS Master	38, 43
----------------------	--------

P

PAL	29, 59
PC	38, 42
PictBridge	30, 59
PIXEL MAPPING	27

S

SCENE (Сцена)	5, 15
SHQ	21
SQ	21
SQ1	21
SQ2	21

T

TFT	59
-----------	----

X

xD-Picture Card	22, 62
-----------------------	--------

A

Автоматическая вспышка AUTO	17
АВТОПОРТРЕТ 	15
Автоспуск 	17

Автофокус	51
Аккумулятор	4, 61
АУКЦИОН 	15

B

В ПОМЕЩЕНИИ	15
Верхнее меню	19
ВИДЕОВЫХОД	29
Видеосъемка 	14, 16
ВОСПР. ВИДЕО	24
Время воспроизведения/общее	24
Вспышка	17
Вспышка с подавлением эффекта "красных глаз" 	17
Встроенная память	27, 53, 55, 62
ВЫБ. ФОТО	26
Выбор языка 	27
Вывод снимков на печать	30
Выполнение видеозаписи со звуком или без звука 	28

G

ГРОМКОСТЬ	24, 28
-----------------	--------

D

Дата и время 	6, 28, 51
Диск режимов	5, 15
ДОКУМЕНТЫ 	15
Доступное время записи	53
Драйвер USB	39, 48

Z

ЗАКАТ 	15
Зарядка вспышки	50
Зарядное устройство	3, 4, 61
ЗАЩИТА 	25
ЗВУК	28
ЗВУК ЗАТВОР	28
Зеленый индикатор	8, 14, 51, 54
Зум	18

I

ИЗМЕН.РАЗМЕРА	25
Имя файла	28, 34
ИНДЕКС ВСЕ	33
Индексный вид	18
Индикатор автоспуска	17, 54
Индикатор заряда аккумулятора	76
Индикатор обращения к карте	44, 54, 64
Индикатор памяти	50
Ионно-литиевый аккумулятор	3, 4

K



Кабель AV	3, 29
-----------------	-------

Кабель USB	3, 31, 38, 42
Карта	53, 62
КАЧ-ВО ИЗОБР.	21, 55
Клавиша зума	18
Клавиши курсора (Δ ∇ ◀ ▶)	16, 19
Кнопка MENU	17, 19
Кнопка  (OK)	16, 19
Кнопка POWER	5, 14
Кнопка  (автоспуск)	17
Кнопка  (макросьемка)	17
Кнопка  (печать)	16, 31
Кнопка  (Режим вспышки)	17
Кнопка  (Режим просмотра)	9, 15
Кнопка  (Режим съемки)	15
Кнопка  (удаление)	9, 17
Кнопка спуска затвора	8, 14
Количество сохраняемых фотоснимков	53
КОМП. ЭКСПОЗ. 	23, 52
Крышка отсека аккумулятора/карты	63
Крышка разъема	29, 42
КУЛИНАРИЯ 	15

М

Меню	19, 20
Меню НАСТРОЙКА	26
Монитор	14, 27, 76
МУЛЬТИПЕЧ.	33



Н

Нажмите до конца	8
Нажмите до половины	8
НАСТР. ПЕЧАТИ 	26
Настройка печати всех кадров 	37
Настройка печати для выбранных кадров 	36

О





Однокадровое воспроизведение	18
Оптический зум	16, 18
Отключение вспышки 	17

П



ПАНОРАМА	22
ПЕРСОНАЛЬНИЙ ДРУК	32
ПЕЧАТ. ВСЕ	33
ПЗС	52, 59
Пиксели	59
Поворот снимка	25
Подсказка	19, 32
ПОРЯДОК ПЕЧАТИ	33
Предупреждающий звуковой сигнал 	28
Принудительная вспышка 	17
Просмотр на экране телевизора	29

Просмотр с увеличением 	18
Прямая печать	30

Р

Размер изображения	21, 59
Регулировка яркости монитора 	27
Режим вспышки 	17
Режим макро 	17
Режим просмотра 	9, 15, 18, 77
Режим супер-макро 	17
Режимы съемки	5, 15, 18, 58, 76
РЕЗЕРВ.	27
Ремешок	3

С

СБРОС	22, 55
СВЕЧА 	15
Сжатие	21
Слабое сжатие	21
СЛАЙДШОУ	23
Сообщение об ошибке	56
СПОРТ 	15
Спящий режим	50, 59
СТАНДАРТ	30
Стандартное сжатие	21
Съемка фотоснимков	14

Т

ТИХИЙ РЕЖИМ	23
-------------------	----

У

УДАЛ.ВСЕ 	26
УДАЛЕНИЕ	9, 25
УДОБ ПЕЧАТ	30
Универсальный разъем	29, 31, 42

Ф

ФЕЙЕРВЕРК 	15
Фиксация фокуса	14
Фокусировка	8, 14, 51, 54
ФОРМАТ 	27
ФОРМАТ. 	27
Форматирование	27

Ц

Цифровой зум	16, 18
Цифровой формат управления печатью	35

Ч

ЧЕРЕЗ СТЕКЛО 	15
--	----

Э

Экспозиция	59
------------------	----



<http://www.olympus.com/>

OLYMPUS IMAGING CORP.

Shinjuku Monolith, 3-1 Nishi-Shinjuku 2-chome, Shinjuku-ku, Tokyo, Япония

OLYMPUS IMAGING AMERICA INC.

3500 Corporate Parkway, P.O. Box 610, Center Valley, PA 18034-0610, США Тел. 484-896-5000

Техническая поддержка (США)

24/7 автоматическая онлайн-справочная служба: <http://www.olympusamerica.com/support>
Справочный телефон для клиентов: Тел. 1-888-553-4448 (бесплатный)

Наш справочный телефон для клиентов работает с 8 до 22 часов

(с понедельника по пятницу) по восточному поясному времени

E-Mail: distec@olympus.com

Обновления для программного обеспечения Olympus находятся по адресу:

<http://www.olympusamerica.com/digital>

OLYMPUS IMAGING EUROPA GMBH

Здания компании: Wendenstrasse 14-18, 20097 Hamburg, Германия

Тел.: +49 40-23 77 3-0 / Факс: +49 40-23 07 61

Доставка товаров: Bredowstrasse 20, 22113 Hamburg, Германия

Письма: Postfach 10 49 08, 20034 Hamburg, Германия

Европейская служба технической поддержки для клиентов:

Посетите нашу домашнюю страницу <http://www.olympus-europa.com>

или позвоните нам ПО БЕСПЛАТНОМУ НОМЕРУ*: **00800 - 67 10 83 00**

для Австрии, Бельгии, Дании, Финляндии, Франции, Германии, Италии, Люксембурга, Нидерландов, Норвегии, Португалии, Испании, Швеции, Швейцарии, Великобритании

* Пожалуйста, учитывайте, что некоторые операторы (мобильной) связи не дают доступа или требуют дополнительного префикса к номерам +800.

Для всех Европейских стран, которых нет в списке, если не удается соединиться с вышеуказанным номером, просим использовать следующие

ПЛАТНЫЕ НОМЕРА **+49 180 5 - 67 10 83** или **+49 40 - 237 73 899**

Наша служба технической поддержки для клиентов работает с 9 до 18 часов по

среднеевропейскому времени (с понедельника по пятницу)