

OLYMPUS®

ЦИФРОВОЙ ДИКТОФОН

DM-670 DM-650

РУКОВОДСТВО ПОЛЬЗОВАТЕЛЯ

Благодарим Вас за покупку ЦИФРОВОГО ДИКТОФОНА OLYMPUS.
Внимательно прочтите эту инструкцию, содержащую
информацию о правильном и безопасном
использовании диктофона.

Храните инструкцию в доступном месте,
чтобы в будущем Вы могли легко ее найти.

Для обеспечения хорошей записи рекомендуем
проверить функцию записи и звук перед
использованием.



RU

Введение

- Содержание данного документа может изменяться в будущем без предварительного уведомления. За последней информацией о наименованиях и номерах моделей изделий обращайтесь в наш Центр технической помощи и обслуживания.
- Иллюстрации экранов и диктофона в этом руководстве сделаны во время разработки и могут выглядеть иначе чем действительное изделие. При разработке настоящего документа самое пристальное внимание уделялось полноте и точности приводимой информации. В том маловероятном случае, если Вы встретите сомнительное описание, ошибку или пропуск, пожалуйста, обратитесь в наш Центр технической помощи и обслуживания.
- Olympus не несет ответственность за пассивный ущерб и любой другой ущерб причиненный потерей данных из-за дефекта продукта, возникшего вследствие ремонта, выполненного третьим лицом, вместо оригинального или авторизованного сервиса Olympus.

Торговые марки и зарегистрированные торговые марки

- IBM и PC/AT являются торговыми марками или зарегистрированными торговыми марками International Business Machines Corporation.
- Microsoft, Windows и Windows Media являются зарегистрированными торговыми марками Microsoft Corporation.
- Macintosh и iTunes являются торговыми марками компании Apple Inc.
- microSD и microSDHC являются торговой маркой Ассоциации карт памяти SD.
- Аудио технология кодирования MPEG Layer-3 лицензирована Fraunhofer IIS и Thomson.
- EUPHONY MOBILE™ и DVM™ является торговой маркой DiMAGIC Corporation.
- Данный продукт был разработан на основе технологии подавления шумов по лицензии корпорации NEC.
- Технология определения присутствия голосового сигнала (Voice Activity Detection) запатентована корпорацией NTT Electronics Corporation.

Остальные продукты и марки, упомянутые здесь, могут быть торговыми марками или зарегистрированными торговыми марками соответствующих владельцев.



Содержание

Введение

Меры предосторожности.....	4
----------------------------	---

1 Начало работы

Основные функции	8
------------------------	---

Проверка содержимого коробки	10
------------------------------------	----

Названия составных частей	11
---------------------------------	----

Дисплей (ЖК-экран)	12
--------------------------	----

Источник питания	15
------------------------	----

Установка батареек	15
--------------------------	----

Установки батареи.....	16
------------------------	----

Зарядка при подключении к компьютеру через USB	17
--	----

Подключите к сетевому адаптеру соединения с USB (опционные) для зарядки	18
---	----

Включение и выключение питания.....	20
-------------------------------------	----

Переключатель [HOLD].....	21
---------------------------	----

Установка времени и даты [Time & Date].....	22
---	----

Изменение установки времени и даты.....	23
---	----

Вставка и извлечение карты памяти microSD	24
---	----

Вставьте карту памяти microSD	24
-------------------------------------	----

Извлечение карты памяти microSD.....	25
--------------------------------------	----

Основные операции экрана [Home].....	26
--------------------------------------	----

Информация о папках диктофона	27
-------------------------------------	----

О папках для голосовых записей	27
--------------------------------------	----

О папке для воспроизведения музыки	28
--	----

Папка подкаст содержание	29
--------------------------------	----

Папка Audible содержание	29
--------------------------------	----

Как выбрать папку и файл	30
--------------------------------	----

2 О записи

Запись	31
--------------	----

Изменение параметра [Rec Scene].....	34
--------------------------------------	----

Рекомендуемые настройки для условий записи	35
--	----

Запись с внешнего микрофона или других устройств.....	36
---	----

3 О воспроизведении

Воспроизведение	38
-----------------------	----

Режим закладок	42
----------------------	----

Изменение скорости воспроизведения.....	44
---	----

Создание индексной пометки или временной пометки	45
--	----

Как начать повторное воспроизведение отрезка.....	46
---	----

Изменение параметра сцены воспроизведения [Play Scene]	47
--	----

Удаление	48
----------------	----

Удаление файлов	48
-----------------------	----

Удаление папки.....	48
---------------------	----

Частичное удаление файла	49
--------------------------------	----

4 Настройка меню

Метод настройки меню.....	51
---------------------------	----

Файл [File Menu]	53
------------------------	----

Запись [Rec Menu]	53
-------------------------	----

Воспроизвед-е [Play Menu]	60
---------------------------------	----

Экран/Звук [LCD/Sound Menu]	63
-----------------------------------	----

Подменю [Device Menu]	64
-----------------------------	----

Изменение порядка файлов [Replace].....	66
---	----

Перемещение/копирование файлов [File Move/Copy]	67
---	----

Разделение файлов на фрагменты [File Divide]	69
--	----

Запись по таймеру [Timer Rec]	70
-------------------------------------	----

Функция сигнального воспроизведения [Alarm]	72
---	----

Звуковая справка [Voice Guide]	75
--------------------------------------	----

(Только DM-670)	75
-----------------------	----

Изменение класса USB [USB Settings]	76
---	----

Форматирование диктофона [Format]	77
---	----

5 Управление файлами на Вашем персональном компьютере

Операционная среда.....	80
-------------------------	----

Использование Olympus Sonority	82
--------------------------------------	----

Функции, доступные в программном пакете Olympus Sonority.....	82
---	----

Инсталляция программного пакета.....	83
--------------------------------------	----

Деинсталляция программного обеспечения.....	85
---	----

Копирование данных из программного обеспечения Olympus Sonority.....	86
--	----

Функция обновления	87
--------------------------	----

Использование интерактивной справки	89
---	----

Подсоединение к компьютеру.....	90
---------------------------------	----

Отсоединение от компьютера.....	91
---------------------------------	----

Перенесите аудио файлы в компьютер.....	92
---	----

Использование в качестве внешней памяти ПК	93
--	----

Использование программы содержания Audible	94
--	----

Загрузка содержания Audible	94
-----------------------------------	----

Передача содержания Audible	96
-----------------------------------	----

Прослушивание содержания Audible на диктофоне.....	97
--	----

6 Прочая информация

Список оповещающих сообщений	101
------------------------------------	-----

Устранение возможных неполадок.....	103
-------------------------------------	-----

Аксессуары (опциональные).....	106
--------------------------------	-----

Спецификации	107
--------------------	-----

Техническая помощь и обслуживание	112
---	-----

1

2

3

4

5

6

Меры предосторожности

Перед использованием нового диктофона внимательно прочтите эту инструкцию и удостоверьтесь, что Вы знаете, как безопасно и правильно пользоваться диктофоном. Чтобы в будущем обращаться к инструкции за информацией, держите ее в доступном месте.

- Знаками внимания отмечена важная информация о безопасном использовании. Во избежание травм и порчи имущества важно всегда соблюдать указания по использованию диктофоном и безопасности.



Опасно

Невыполнение рекомендаций, обозначенных этим символом, при использовании данного изделия может привести к серьезным травмам или смертельному исходу.



Осторожно

Невыполнение рекомендаций, обозначенных этим символом, при использовании данного изделия может привести к травмам или смертельному исходу.



Предупреждение

Невыполнение рекомендаций, обозначенных этим символом, при использовании данного изделия может привести к травмам низкой степени тяжести, повреждению оборудования или потере ценных данных.

Предупреждение касательно среды эксплуатации

- **Для защиты высокотехнологичных элементов данного изделия никогда не оставляйте диктофон в нижеперечисленных местах ни во время использования, ни во время хранения:**
 - Места, где температура и/или влажность имеют высокие значения или чрезмерно колеблются. Под прямыми солнечными лучами, на пляже, в запертых автомобилях или рядом с источниками тепла (печи, отопительные батареи и т.п.) или увлажнителями.
 - Там, где много песка или пыли.
 - Рядом с горючими или взрывчатыми веществами.
 - В местах с повышенной влажностью типа ванной комнаты или под дождем. При использовании влагозащитных изделий прочитайте прилагаемую к ним инструкцию.
 - В местах, подверженных сильным вибрациям.
- **Не роняйте диктофон и не подвергайте его воздействию сильных ударов или вибраций.**
- **Диктофон может работать с неполадками в том случае, если он используется в местах с повышенными магнитными/электромагнитными полями, радиоволнами, или высоким напряжением, например, вблизи телевизора, СВЧ-печи, игровой приставки, громкоговорителей, больших монитормных блоков, теле- и радио-башен, линий электропередач. В таких случаях, выключите и снова включите устройство для дальнейшей эксплуатации.**

- **Не производите запись и воспроизведение вблизи мобильных телефонов и других беспроводных устройств, так как они могут создавать помехи и шум. Если Вы слышите шум, переместитесь в другое место или передвиньте диктофон дальше от указанных устройств.**
- **Не применяйте органические и химические растворители, такие как спирт и средства полировки, для чистки данного устройства.**

Предупреждение относительно возможной утраты данных:

- Запись, хранящаяся в памяти, может быть повреждена или уничтожена в результате ошибок управления, ошибок в работе или во время работы по ремонту аппарата. Рекомендуется создавать базу данных поддержки и сохранять важные записи на других носителях, таких как жесткий диск компьютера.
- Olympus не несет ответственность за пассивный ущерб и любой другой ущерб причиненный потерей данных из-за дефекта продукта, возникшего вследствие ремонта, выполненного третьим лицом, вместо оригинального или авторизованного сервиса Olympus.

Обращение с диктофоном



Осторожно:

- **Нельзя пользоваться диктофоном рядом с горючими или взрывоопасными газами.**
- **Не давайте диктофон детям и младенцам.**
Всегда используйте и храните диктофон вне пределов досягаемости для маленьких детей и младенцев во избежание следующих ситуаций, в которых они могут получить серьезные травмы:
 - ① Ребенок может запутаться в ремешке диктофона, что приведет к удушению.
 - ② Ребенок может случайно проглотить аккумулятор, карты памяти или другие мелкие детали.
 - ③ Ребенок может получить травму от движущихся деталей диктофона.
- **Нельзя хранить диктофон в пыльных или влажных помещениях.**
- **Не разбирайте, не чините и не вносите модификаций в диктофон самостоятельно.**
- **Используйте только карты памяти microSD/microSDHC. Не используйте карты памяти других типов.**
Если в диктофон по ошибке была помещена карта памяти иного типа, обратитесь к официальному дистрибьютору или в сервисный центр производителя. Не пытайтесь извлечь карту самостоятельно с применением силы.
- **Не пользуйтесь диктофоном, когда управляете транспортным средством (таким как велосипед, мотоцикл, или автомобиль).**



Предупреждение:

- **Немедленно прекратите использование диктофона при появлении необычного запаха, шума или дыма.**
Не трогайте аккумулятор голыми руками - Вы можете обжечься.
- **Следите за ремешком.**
Следите за ремешком, на котором висит диктофон. Он может легко зацепиться за различные выступающие предметы и стать причиной серьезной травмы.
- **Не оставляйте диктофон в местах, где он может подвергнуться воздействию очень высоких температур.**
Это может привести к ухудшению характеристик его элементов, а, в некоторых случаях, диктофон может загореться. Не накрывайте (например, одеялом) зарядное устройство или сетевой адаптер переменного тока во время использования. Это может привести к перегреву и пожару.
- **Во избежание низкотемпературных ожогов, обращайтесь с диктофоном осторожно.**
 - Поскольку диктофон содержит металлические детали, его перегрев может привести к низкотемпературным ожогам. Примите во внимание следующее:
 - При продолжительном использовании диктофон нагревается. Держа диктофон в этом состоянии, можно получить низкотемпературный ожог.
 - При крайне низких температурах окружающей среды корпус диктофона может охладиться до температуры ниже окружающей.
 - При низких температурах, по возможности, держите диктофон в перчатках.

Меры предосторожности при использовании аккумулятора

Во избежание протечки, перегрева, возгорания или взрыва аккумулятора, поражения электрическим током или причинения ожогов при его использовании, следуйте приведенным ниже инструкциям.



Опасно:

- **Не пытайтесь перезаряжать щелочные, литиевые и другие не перезаряжающиеся батарейки.**
- **Никогда не подвергайте батарейки воздействию огня, нагреванию или короткому замыканию, не разбирайте их.**
- **Нельзя нагревать аккумуляторы или бросать их в огонь.**
- **При использовании или хранении батарей соблюдайте меры предосторожности и следите, чтобы они не касались металлических предметов вроде ювелирных украшений, булавок, застёжек и т.п.**
- **Нельзя хранить батареи в местах, где они могут подвергаться воздействию прямых солнечных лучей, высоких температур в автомобилях, рядом с источниками тепла и т.п.**
- **Во избежание протекания батарей или повреждения их выводов, тщательно следуйте инструкциям по эксплуатации батарей. Никогда не пытайтесь разбирать батареи или дорабатывать их, паять и т.п.**
- **Не подключайте батареи непосредственно к сетевой розетке или к гнезду прикуривателя в автомобиле.**

- Если жидкость из батареи попала в глаза, немедленно промойте глаза чистой, холодной проточной водой и срочно обратитесь к врачу.



Осторожно:

- Постоянно держите батареи сухими.
- Если аккумуляторы не заряжаются в течение указанного времени, прекратите зарядку, и не используйте их.
- Не используйте аккумулятор, если он треснул или сломан.
- Не подвергайте аккумуляторы воздействию ударов или продолжительной вибрации.
- Если во время использования аккумулятора протек, потерял нормальную окраску, деформировался или приобрел другие аномальные особенности, прекратите использовать диктофон.
- Если жидкость, вытекшая из аккумулятора, попала на одежду или кожу, немедленно снимите загрязненную одежду и промойте пораженный участок чистой, холодной проточной водой. Если от жидкости на коже остался ожог, срочно обратитесь к врачу.
- Держите батарейки в месте, недоступном для детей.
- Если Вы заметите что-либо необычное при использовании диктофона, например, необычный шум, выделение тепла, дым или запах горелого:

- ① немедленно выньте батарейки – будьте осторожны, чтобы не обжечься;
- ② позвоните дилеру или местному представителю Olympus для сервисного обслуживания.



Предупреждение:

- Утилизируя аккумуляторы, вы помогаете сберечь ресурсы нашей планеты. Выбрасывая отработавшие аккумуляторы, не забудьте закрыть их контактные выводы. Всегда соблюдайте местные законы и правила.
- Всегда заряжайте перезаряжаемую аккумуляторную батарею перед первым ее использованием, или если она долго не использовалась.
- Аккумуляторы имеют ограниченный срок службы. Если время работы аккумулятора уменьшается даже после полной зарядки согласно инструкции, замените аккумулятор новым.

Основные функции

- **Система из 3 встроенных микрофонов (высокочувствительные стереомикрофоны и центральный микрофон).**
Такая комбинация высокочувствительных стереомикрофонов и центрального микрофона, позволяет осуществлять сбалансированные записи в широком диапазоне низких и высоких частот.
- **Используется высокочувствительный малозумный стереомикрофон, способный точно воспринимать оригинальный звук.**
- **Поддерживает формат линейной импульсно-кодовой модуляции (линейной PCM), в котором можно записывать звук с качеством, эквивалентным или превосходящим качество записи на компакт-диске.**
Способен реалистично записывать звук от множества разных источников. Возможна запись с высоким разрешением, с высокой частотой дискретизации и количеством битов, которая эквивалентна или превосходит по качеству таковую на музыкальном компакт-диске (частота дискретизации 44,1 кГц, 16 бит) (☞ стр.54).
- **Поддерживает множество форматов записи. Может работать с форматами MP3 (MPEG-1/ MPEG-2 Audio Layer 3) и Windows Media Audio (WMA).**
Возможно сохранение файлов с высокой степенью сжатия информации, что позволяет увеличить длительность и количество записей (☞ стр.54). Кроме того, при подключении к внешнему устройству диктофон может кодировать поступающие аналоговые сигналы без компьютера (☞ стр.36).
- **В дополнение к файлам, записанным самим устройством, может воспроизводить файлы в форматах WAV, WMA и MP3, отправленные с компьютера.**
Это позволяет использовать рекордер в качестве аудиоплеера.
- **Поддерживает носители данных высокой емкости. Помимо внутренней памяти, запись может производиться на карту памяти microSD (☞ стр.24).**
- **Предусмотрены разнообразные функции аудиозаписи.**
В этом диктофоне возможна индивидуальная настройка различных функций записи, например, регулировка уровня записи и чувствительности микрофона в соответствии с условиями записи и личными предпочтениями (☞ стр.53).
- **Диктофон имеет встроенную функцию голосовой активации записи (VCVA) (☞ стр.55).**
- **Фильтр низких частот (Low Cut Filter) позволяет во время записи уменьшить до минимума помехи от шума работы систем воздушного кондиционирования и других подобных шумов (☞ стр.55).**
- **Функция подавления шума (☞ стр.60) и функция голосового фильтра (☞ стр.60) уменьшают помехи и обеспечивают четкое воспроизведение звуковых данных.**
- **Имеет встроенную функцию выбора фона записи и фона воспроизведения для выбора оптимальной настройки в зависимости от различных условий использования (☞ стр.34, стр.47, стр.58, стр.62).**
- **В диктофоне предусмотрены различные функции повтора (☞ стр.46, стр.61).**

- **Добавлена поддержка технологии EUPHONY MOBILE, что обеспечивает реалистичное звучание без ухудшения качества записи** (стр.60).
- **Возможно перемещение и копирование файлов между внутренней памятью и картой памяти microSD, а также между папками, находящимися в носителях памяти** (стр.67).
- **Вы можете удалить часть файла в формате PCM, который был записан этим диктофоном** (стр.49).
- **Вы можете разделить любой файл (PCM, MP3), который был записан этим диктофоном, на два отдельных файла** (стр.69).
- **Функции вставки индексных пометок и временных пометок помогают быстро найти нужные места в записи** (стр.45).
- **Скорость воспроизведения может управляться по Вашему усмотрению** (стр.44).
- **Функция голосовой справки (на английском и других языках) уведомляет о рабочих состояниях (Только DM-670).**
Это позволяет вам легко оперировать различными функциями с поддержкой голосовой справки (стр.75).
- **Вы можете переименовывать папки** (стр.64).
- **Функции записи по таймеру (стр.70) и сигнального воспроизведения (стр.72) допускают автоматическую запись и воспроизведение в установленное время.**
- **Добавлена удобная функция воспроизведения начала звукозаписи при поиске файла для прослушивания** (стр.63).
- **Прилагается программный пакет “Olympus Sonority” для операционных систем Windows и Macintosh** (стр.80).
 - Если Вы перенесете голосовые файлы, записанные диктофоном, на персональный компьютер, Вы сможете легко воспроизводить, упорядочивать и редактировать файлы.
 - Возможно редактирование данных по графическому изображению волны, слияние файлов, разбивка файлов на фрагменты.
- **Программное обеспечение “Olympus Sonority” можно обновить до версии “Olympus Sonority Plus” которое имеет расширенные функциональные возможности (опциональные)** (стр.87).
Дополнительно к функциям программного обеспечения “Olympus Sonority” возможно редактирование файлов MP3 и создание музыкальных дисков.
- **Данный диктофон поддерживает протокол USB 2.0, что обеспечивает высокую скорость передачи данных на компьютер.**
- **Предусмотрена функция зарядки через USB** (стр.17).
- **Диктофон имеет полноцветный дисплей с подсветкой (ЖК-экран).**
- **Диктофон поддерживает подкастинг (Podcasting)** (стр.29).
Зарегистрировав в “Olympus Sonority” адреса URL ваших любимых радиостанций, ведущих вещание в Интернете, Вы сможете получать новейшие эпизоды Подкаст-вещания автоматически. Откройте папку диктофона [Podcast], чтобы быстро перейти к прослушиванию эпизода (файла), переданного из “Olympus Sonority”.
- **Поддержка вещания Audible** (стр.94).

Проверка содержимого коробки

В комплект поставки рекордера входит следующее.

При отсутствии или повреждении каких-либо компонентов обратитесь к продавшему вам рекордер продавцу.

1

Проверка содержимого коробки



Диктофон

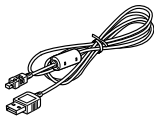

Кабель USB



Ремешок

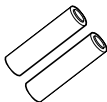

Ni-MH аккумуляторы (2)

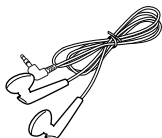

Наушники

- Чехол
- Olympus Sonority CD-ROM
- Основное руководство
- Гарантийный талон

- Комплект поставки может различаться в зависимости от места приобретения.
- Гарантийные обязательства изменяются в зависимости от места приобретения. Гарантийная карточка в комплект поставки не входит.

■ Прикрепление ремешка:

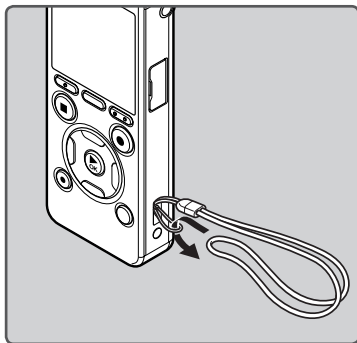

Названия составных частей

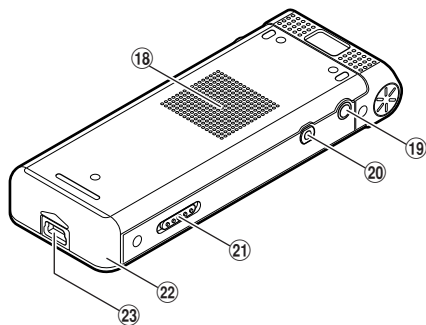
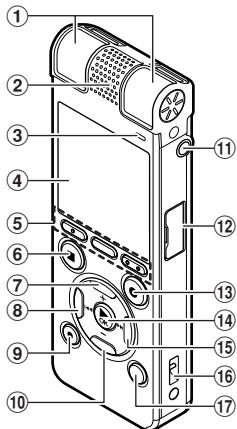

1

Названия составных частей

- ① Встроенный стереомикрофон (L/R)
- ② Встроенный центральный микрофон
- ③ Индикатор сигнала LED (LED)
- ④ Дисплей (ЖК-экран)
- ⑤ Кнопка F1
Кнопка MENU/SCENE
Кнопка F2
- ⑥ Кнопка STOP (■)
- ⑦ Кнопка +
- ⑧ Кнопка |◀◀
- ⑨ Кнопка ERASE
- ⑩ Кнопка -
- ⑪ Гнездо MIC (внешний микрофон)
- ⑫ Крышка отсека карты
- ⑬ Кнопка REC (●) (запись)

- ⑭ Кнопка ▶OK
- ⑮ Кнопка ▶▶|
- ⑯ Прорезь для ремешка
- ⑰ Кнопка LIST
- ⑱ Встроенный динамик
- ⑲ Гнездо EAR (наушники)
- ⑳ Гнездо REMOTE

Подключите приемник для использования эксклюзивного комплекта дистанционного управления RS30W (опционные). Это позволит управлять функциями записи и остановки основного устройства с пульта дистанционного управления.

- ㉑ Переключатель POWER/HOLD
- ㉒ Крышка отделения батареек
- ㉓ Разъем USB connector

Дисплей (ЖК-экран)

■ Отображение режима [Recorder]:

Отображение списка папок

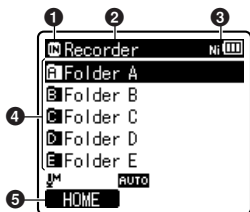

1 Индикатор носителя для записи

[RECORDING]: Встроенная флэш-память
[SD]: Карта памяти microSD

2 Название текущей папки

3 Индикатор заряда батареи

4 Название папки

5 Указатель руководства по функциям

Отображение списка файлов

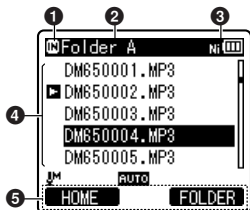

1 Индикатор носителя для записи

2 Название текущей папки

3 Индикатор заряда батареи

4 Название файла

5 Указатель руководства по функциям

Отображение файла

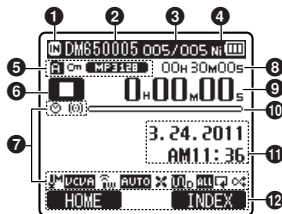

1 Индикатор носителя для записи

2 Название текущего файла

3 Номер текущего файла/ Общее количество записанных файлов в папке

4 Индикатор заряда батареи

5 Индикатор папки, Указатель блокировки файла, Индикатор режима записи

6 Указатель состояния записи

- [RECORDING]: Указатель записи
- [PAUSE]: Указатель паузы
- [STOP]: Указатель остановки
- [PLAY]: Указатель воспроизведения
- [SKIP]: Указатель перемотки вперед
- [REWIND]: Указатель перемотки назад
- [F.FW]: Указатель F.Play
- [S.PLAY]: Указатель S.Play

7 Отображаемые значки индикации (стр.14)

8 Доступное время записи, Продолжительность файла

9 Истекшее время записи, Истекшее время воспроизведения

10 Шкала индикатора свободной памяти, Шкала индикатора положения воспроизведения

11 Индикатор уровня, Дата и время записи

12 Указатель руководства по функциям

■ Отображение режима [Music], [Podcast], [Audible]:

Отображение списка 1

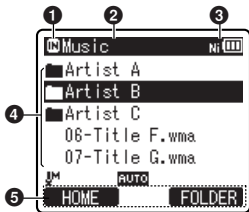

При наличии в папке файлов и других папок

- 1 Индикатор носителя для записи
[Ni]: Встроенная флэш-память
[C]: Карта памяти microSD
- 2 Название текущей папки
- 3 Индикатор заряда батареи
- 4 Название папки, Название файла
- 5 Указатель руководства по функциям

Отображение списка 2

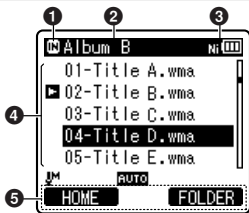

При наличии в папке только файлов

- 1 Индикатор носителя для записи
- 2 Название текущей папки
- 3 Индикатор заряда батареи
- 4 Название файла
- 5 Указатель руководства по функциям

Отображение файла

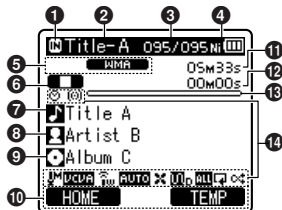

- 1 Индикатор носителя для записи
- 2 Название текущего файла
- 3 Номер текущего файла/ Общее количество записанных файлов в папке
- 4 Индикатор заряда батареи
- 5 Формат файла
- 6 Указатель состояния записи
[▶]: Указатель воспроизведения
[■]: Указатель остановки
[▶▶]: Указатель перемотки вперед
[◀◀]: Указатель перемотки назад
[F]: Указатель F.Play
[S]: Указатель S.Play
- 7 Название записи
- 8 Исполнитель
- 9 Название альбома
- 10 Указатель руководства по функциям
- 11 Продолжительность файла
- 12 Истекшее время воспроизведения
- 13 Шкала индикатора положения воспроизведения
- 14 Отображаемые значки (стр.14)

Отображаемые значки индикации (Для всех режимов)

[🕒]: Таймер	[🔍]: Zoom Mic
[🔔]: Сигнал оповещения	[🔊]: Шумоподавление
[🎙️]: Чувствительность микрофона	[🗣️]: Голосовой фильтр
[VCA]: VCVA	[🎵] [🎧]: Режим воспроизведения
[📺]: V-Sync зап.	[🎧]: EUPHONY
[🔊]: Уровень записи	[🔊]: Реверберация
[🔊]: Фильтр верхних частот	

1

Названия составных частей

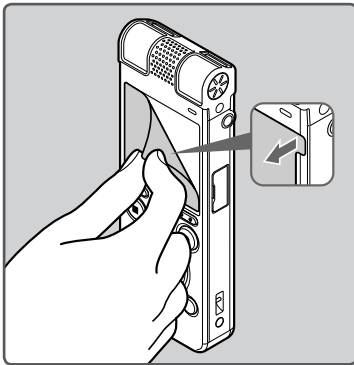

- Удалите защитную пленку с экрана дисплея.

Источник питания

Установка батареек

Этот диктофон может работать как от Ni-MH аккумуляторов, так и от щелочных батарей типа AAA.



- Заряжайте в диктофоне только поставляемые в комплекте Ni-MH перезаряжаемые аккумуляторные батареи (BR404).
- Перезаряжаемые аккумуляторные батареи, которые входят в комплект, заряжены не полностью. Перед первым использованием или после длительного хранения устройства, рекомендуется их зарядить (см. стр.17).

- 1** Отодвиньте крышку отделения батареек легким нажатием, как указывает стрелка.

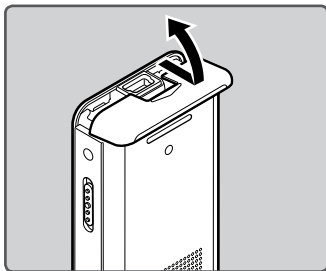

- 2** Вставьте батарейки, соблюдая правильную полярность ⊕ и ⊖.

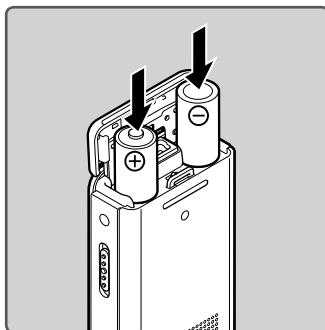

- 3** Полностью закройте крышку отделения батареек нажатием в направлении (A), сдвигая затем в направлении (B).

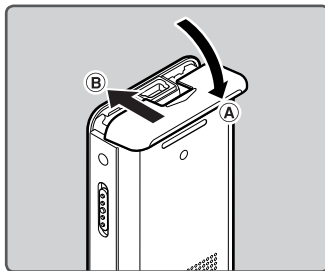

1

Источник питания

Примечания

- В этом диктофоне нельзя использовать солевые батарейки.
- При замене батареек рекомендуется устанавливать щелочные батарейки типа AAA или Ni-MH аккумуляторы производства Olympus.
- Перед заменой батареи обязательно выключите диктофон. Извлечение батареек во время использования диктофона может вызвать неисправности, например, повреждение файла и т.д. Если при записи файла вы удалите батарейки, то вы потеряете ваш в настоящее время записываемый файл, так как невозможно будет закрыть заголовок записываемого файла.
- Если для замены разряженных батарей потребовалось более 15 минуты, или если вы извлекали и устанавливали батареи несколько раз за короткий промежуток времени, то, возможно, потребуется заново выполнить настройку батареи и текущего времени. В этом случае появится окно настройки батареи **[Battery]**. Более подробную информацию см. в разделе **“Настройка батареи”**.
- Выньте батарейки, если Вы не собираетесь использовать диктофон длительное время.
- При замене аккумуляторов обязательно используйте Ni-MH аккумуляторы (опционные). Следует избегать использования продукции других производителей, поскольку это может привести к повреждению диктофона.

Настройка батареи

Выберите тип используемой батареи.

- 1 Замените батарейки и включите диктофон (☞ стр.15).**
- 2 Нажимайте кнопки + или – для изменения установки.**

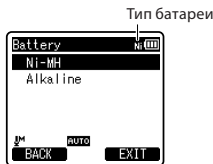

[Ni-MH] (Ni-MH): Выберите этот параметр в случае использования Ni-MH перезаряжаемой аккумуляторной батареи Olympus (BR404).

[Alkaline] (Alkaline): Выберите, когда используете щелочные батарейки AAA.

- 3 Нажмите кнопку ► ОК для подтверждения установки.**

- Если индикатор **“Час”** на экране дисплея мигает, см. **“Установка времени и даты [Time & Date]”** (☞ стр.22).

Индикатор батареек

Показания индикатора заряда батарей на дисплее меняются по мере разряда батарей.



- Когда на дисплее появится знак (☐), замените батарейки как можно скорее. Если заряд батареек слишком низок, на экране отобразятся сообщения [☐] и **[Battery Low]**, и диктофон отключится.

Примечание

- При воспроизведении голосовых/ музыкальных файлов диктофон может, при превышении некоторого уровня громкости, отключиться из-за снижения выходного напряжения аккумуляторов, даже если индикатор заряда батарей показывает [🔋]. В этом случае снизьте громкость диктофона.

Зарядка при подключении к компьютеру через USB

Вы можете заряжать аккумуляторы, подключая диктофон к порту USB компьютера. Перед зарядкой проверьте, правильно ли вы установили аккумуляторы (поставляемые в комплекте) в диктофон (☞ стр.15).



Перед подключением кабеля USB выйдите из режима HOLD (☞ стр.21).

Не заряжайте одноразовые батарейки, например, щелочные или литиевые. Это может вызвать перегрев батарей или утечку электролита, и тем самым привести к повреждению диктофона.

1 Загрузите персональный компьютер.

2 Подключите кабель USB к порту USB персонального компьютера.

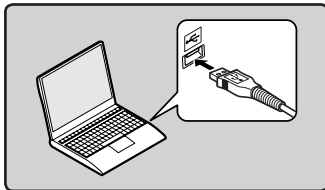

3 Во время нахождения диктофона в режиме остановки или отключения питания подсоедините кабель USB к соответствующему разъему в нижней части диктофона.

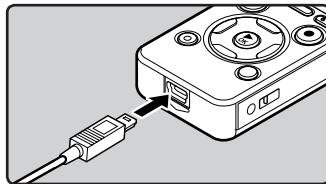

4 Нажмите кнопку ► OK чтобы началась зарядка.



- [Press OK to start charging] появляется на экране во время нажатия кнопки ► OK.

5 Зарядка завершена, когда в индикаторе заряда батареи отображается [🔋].

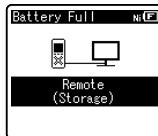

Время зарядки: приблизительно 3 часа*

* Это приблизительноное время полной зарядки полностью разряженных аккумуляторов при комнатной температуре. Время зарядки может меняться в зависимости от остаточного заряда и состояния аккумуляторов.

Подключение к сетевому USB-адаптеру (опционально) для зарядки

Возможна зарядка путем подключения к сетевому USB-адаптеру (A514) (опционные).



- Перед подсоединением адаптера выберите в Установках подключения USB [AC Adapter] (стр. 76).
- Перед подключением кабеля USB выйдите из режиме HOLD (стр. 21).

1 Подключите USB кабель диктофона к сетевому адаптеру.

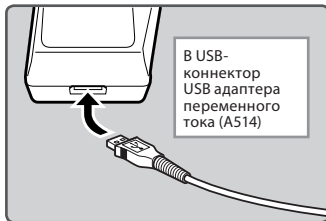

2 Подключите сетевой адаптер в розетку.



3 Во время нахождения диктофона в режиме остановки или отключения питания подсоедините кабель USB к соответствующему разъему в нижней части диктофона.

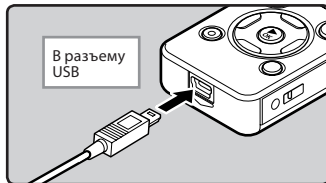

4 Нажмите кнопку ► OK чтобы началась зарядка.



- [Press OK to start charging] появляется на экране во время нажатия кнопки ► OK.

5 Зарядка завершается, когда на экране отображается [Battery Full].



Примечания

- Диктофон не будет заряжаться, если не включен ПК. Зарядка невозможна также в случае, если компьютер выключен, находится в режиме ожидания, состоянии зависания или спящем режиме.

- Не заряжайте диктофон, подключенный к концентратору USB.
- Установите аккумуляторную батарею, входящую в комплект поставки, и в настройке **[Battery]** выберите **[Ni-MH]**. Если в установках **[Battery]** выбрано использование щелочных батарей **[Alkaline]**, то зарядка диктофона будет невозможна (см. стр.16, стр.64).
- Зарядка невозможна, когда мигает **[🔋]*1** или **[🔋]*2**. Заряжайте аккумуляторы при температуре от 5°C до 35°C.
 - *1 **[🔋]**: Низкая температура окружающей среды.
 - *2 **[🔋]**: Высокая температура окружающей среды.
- Если время работы заметно уменьшилось, даже после полной зарядки аккумуляторов, замените их новыми.
- Обязательно вставляйте штекер USB до упора во избежание сбоев в работе диктофона.
- В качестве соединительного USB-кабеля всегда следует использовать прилагаемый специальный кабель. При использовании кабелей других фирм возможны проблемы. Также не следует подсоединять этот специальный кабель к изделиям других фирм.
- Выбор настройки **[Composite]** в настройках подключения USB будет предотвращать зарядку диктофона через кабель USB. Выберите **[Storage class]** в настройках подключения USB, если вы желаете осуществлять зарядку через кабель USB (см. стр.76).
- В случае если вы желаете осуществлять зарядку, используя настройку **[Composite]**, то выберите **[Optional]** в настройках подключения USB, после чего подключите кабель USB к диктофону. Выбор опции **[AC Adapter]** на экране **[USB Connect]** позволит начать зарядку (см. стр.76).

Меры предосторожности при обращении с аккумуляторами

Если в используете Ni-MH аккумуляторы, внимательно прочтите приведенные далее инструкции.

Разрядка:

Когда аккумуляторы не используются, они подвержены саморазряду. Обязательно регулярно заряжайте его перед использованием.

Рабочая температура:

Аккумуляторы являются продуктами химических технологий. Емкость аккумуляторов может меняться, даже если они работают в рекомендуемом диапазоне температур. Это неотъемлемая особенность подобных изделий.

Рекомендуемый диапазон температур:

При использовании устройства:

0°C - 42°C

Зарядка:

5°C - 35°C

Длительное хранение:

-20°C - 30°C

Использование аккумуляторного блока за пределами упомянутого выше диапазона температур может привести к ухудшению характеристик и снижению срока службы батарей. Чтобы предотвратить утечку электролита из батарей или коррозию, вынимайте батареи, когда вы не пользуетесь устройством в течение длительного времени, и храните их отдельно.

Примечания

- Этот диктофон заряжает аккумуляторы полностью, независимо от их остаточного заряда. Однако, чтобы получить наилучшие результаты, когда вы заряжаете вновь приобретенные аккумуляторы или же аккумуляторы, которые не использовались в течение длительного периода времени (более одного месяца), рекомендуется полностью зарядить и затем разрядить аккумуляторы 2 или 3 раза подряд.

- При утилизации аккумуляторных батарей всегда соблюдайте местные законы и нормативы. Обратитесь в местный центр вторичной переработки, чтобы узнать, как правильно их утилизировать.
- Если Ni-MH аккумуляторы разряжены не полностью, примите меры, чтобы избежать короткого замыкания (т.е. изолируйте контакты лентой), прежде чем утилизировать их.

Пользователям в Германии:

Компания Olympus заключила договор с GRS (Объединенная ассоциация по утилизации батарей) в Германии, чтобы гарантировать экологически безопасную утилизацию.

Включение и выключение питания

Когда Вы не пользуетесь диктофоном, отключайте питание, чтобы сократить расход заряда батареек. Даже при отключении питания имеющиеся данные, включая настройки режимов, установки часов будут сохранены.

Включение питания

В то время когда питание диктофона выключено, передвиньте переключатель POWER/HOLD в направлении, указанном стрелкой.

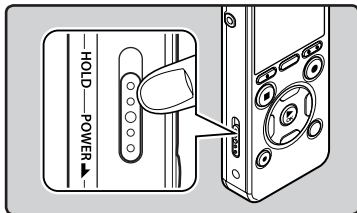

- Включится дисплей, после чего будет включено питание.

Выключение питания

Передвиньте переключатель POWER/HOLD в направлении, указанном стрелкой, и удерживайте его 0,5 секунды, или дольше.

- Индикация на дисплее исчезнет, и питание отключится.
- Функция возобновления запоминает позицию остановки на момент отключения питания.

Режим энергосбережения

Когда диктофон включен и остается в режиме остановки в течение 10 минут и более (по умолчанию), происходит отключение дисплея и устройство переходит в режим энергосбережения (см. стр.64).

- Чтобы выйти из режима энергосбережения, нажмите любую кнопку.

Примечания

- При включении и выключении питания будет воспроизводиться соответственно начальная или завершающая мелодия.
- Если вы отформатировали диктофон (см. стр.77), то при этом также будут удалены данные начальной и завершающей мелодии, и эти начальная и завершающая мелодии не будут после этого воспроизводиться. Если вы желаете восстановить данные начальной и завершающей мелодии, то подключитесь к ПК и скопируйте звуковые данные по умолчанию на диктофон, используя входящее в комплект поставки Программное обеспечение "Olympus Sonority" (см. стр.86).

Переключатель [HOLD]

Если вы переведете диктофон в режим HOLD, то он будет продолжать работать в установленном режиме, но все кнопки будут заблокированы. Данная функция удобна при переноске диктофона в сумке или в кармане одежды. Этот режим может также обеспечивать защиту от случайной остановки во время записи.

Переключение диктофона в режим HOLD

Передвиньте переключатель **POWER/HOLD** в положение **[HOLD]**.

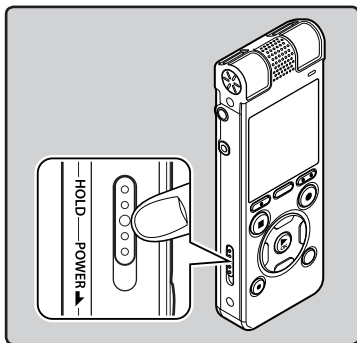

- На экране дисплея отобразится **[Hold]** и диктофон переключится режим HOLD.

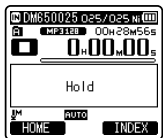

Выход из режима HOLD

Передвиньте переключатель **POWER/HOLD** в положение **A**.

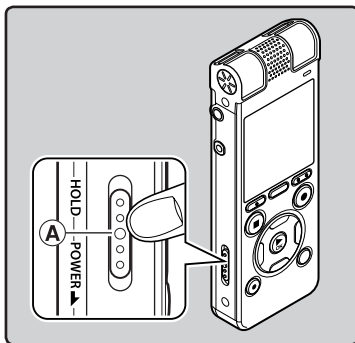

1

Переключатель [HOLD]

Примечания

- При нажатии какой-либо кнопки в режиме HOLD, индикатор часов действий будет светиться в течение 2 секунд, однако диктофон не будет выполнять никаких действий.
- Если режим HOLD используется во время воспроизведения (записи), то функционирование органов управления прекращается при сохранении текущего состояния воспроизведения (записи) (Когда закончится воспроизведение или запись займет всю свободную память, диктофон остановится).
- Диктофоном можно эффективно управлять с помощью переключателя и диска, а также же подключив к нему специально предназначенный комплект дистанционного управления RS30W (опционально) даже в режиме HOLD.

RU

21

Установка времени и даты [Time & Date]

Если Вы устанавливаете время и дату заранее, информация о времени создания файла автоматически записывается для каждого файла. Предварительная установка времени и даты облегчает задачу управления файлами.

Когда вы впервые используете диктофон после покупки, или когда вы вставляете батареи после длительного периода, когда вы им не пользовались, на дисплее отображается надпись [Set Time & Date]. Когда мигает "Час", выполните установку, начиная с шага 1.

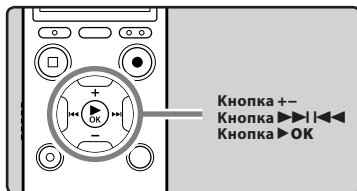

1 Нажмите кнопку >>> или <<< чтобы выбрать позицию для установки.

- Выбирайте позицию "Час", "Минута", "Год", "Месяц" или "День" мигающей точкой.



2 Для установки нажмите кнопку + или -.

- Чтобы выбрать следующую позицию, выполняйте те же шаги, нажимая кнопку >>> или <<<, для установки нажмите кнопку + или -.
- Вы можете выбрать 12- или 24-часовую систему нажатием кнопки F1 во время установки часов и минут.

Пример: 10:38 P.M

10:38 PM (исходная установка) ↔ 22:38

- Вы можете выбрать порядок отображения параметров "Месяц", "День" и "Год", нажимая на кнопку F1 в ходе настройки.

Пример: Март 24, 2011

3M 24D 2011G (исходная установка)

24D 3M 2011G

2011G 3M 24D

3 Нажмите кнопку >> OK для подтверждения установки.



- Часы начнут показывать с установленных даты и времени. Нажмите кнопку >> OK согласно сигналу времени.

Примечания

- Если нажать кнопку >> OK в процессе установки, время будет установлено соответственно значениям, введенным на тот момент.

Для DM-670:

- После выполнения установки прозвучит звуковое сообщение, извещающее о том, что Если справка не требуется, выберите [Off], и на дисплее отобразится экран настройки функции [Voice Guide] (см. стр.75). Если Вам не нужна голосовая справка, выберите [Off].

Изменение установки времени и даты

Нажмите и удерживайте кнопку **STOP** (■), когда диктофон находится в режиме остановки, для отображения [Time & Date] (времени и даты) и [Remain] (остатка свободной памяти). Если настройки текущего времени и даты неправильны, выполните настройку в соответствии с процедурой, описанной ниже.

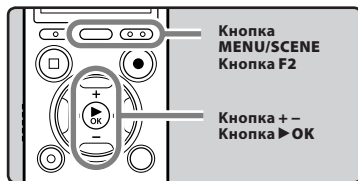

- 1 Когда диктофон находится в режиме остановки, нажмите и удерживайте кнопку MENU/SCENE.

- На дисплее появится меню (см. стр.51).

- 2 Нажмите кнопку + или -, чтобы перейти к закладке [Device Menu].

- Изменить отображаемое меню можно, передвигая курсор по закладкам настроек.



- 3 Нажмите клавишу ► OK, чтобы переместить курсор на пункт меню, для которого вы хотите выбрать настройки.

- На дисплее отображается [Device Menu].

- 4 Нажатием кнопки + или - выберите позицию [Time & Date].



- 5 Нажмите кнопку ► OK.

- На дисплее отображается [Time & Date].
- На дисплее мигает "Час", указывая на то, что начат процесс установки времени и даты.

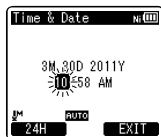

Следующие шаги аналогичны шагам с 1 по 3 в разделе "Установка времени и даты [Time & Date]" (см. стр.22).

- 6 Закройте меню нажмите кнопку F2 (EXIT).

Вставка и извлечение карты памяти microSD

Знак "microSD" на инструкции к устройству относится как к носителям microSD, так и microSDHC. На этом диктофоне, помимо использования встроенной памяти, вы можете хранить данные и на доступных в продаже картах microSD.

Вставка карты памяти microSD

1

Вставка и извлечение карты памяти microSD

- 1 Когда диктофон находится в режиме остановки, откройте крышку отсека карты.

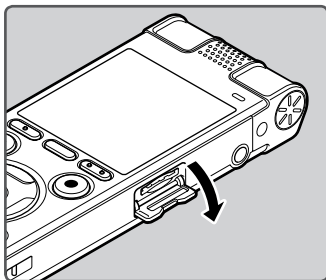

- 2 Правильно сориентируйте карту microSD и вставьте ее в гнездо для карты, как показано на схеме.

- Вставляйте карту microSD ровно.

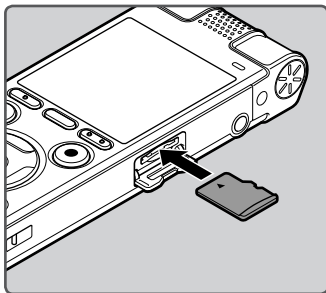

- Вставка карты microSD с неправильной ориентацией или под углом может привести к повреждению зоны контактов или к застреванию карты microSD.
- Если карта microSD вставлена не полностью, на нее не могут быть записаны данные.

- 3 Плотно закройте крышку отсека карты.

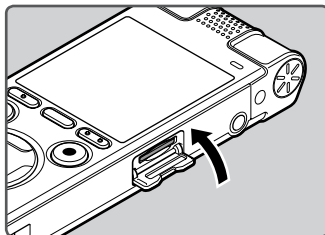

- При установке карты памяти microSD на дисплее отобразится подтверждение смены носителя.

- 4 Чтобы записать на карту microSD, нажимайте на кнопку + или -, и выбирайте [Yes].

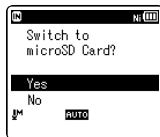

- 5 Нажмите кнопку ► ОК для подтверждения установки.

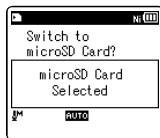

Примечания

- Предусмотрена возможность переключения устройства, чтобы в качестве носителя записи использовалась встроенная память (см. стр.64).
- В некоторых случаях карты памяти microSD, отформатированные (инициализированные) на другом устройстве, например, на компьютере, не распознаются. Перед использованием обязательно форматируйте их на этом диктофоне (см. стр.77).

Извлечение карты памяти microSD

- 1** Когда диктофон находится в режиме остановки, откройте крышку отсека карты.
- 2** Надавите на карту microSD, чтобы разблокировать ее и позвольте ей частично выдвинуться.

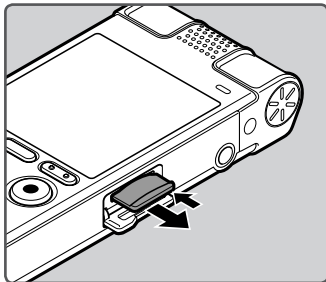

- Теперь карта microSD заметно выступает из гнезда и ее можно легко извлечь.

- Если вы извлечете карту microSD, когда [Memory Select] установлена в [microSD Card], то будет автоматически выбрана опция [Built-in Memory Selected].

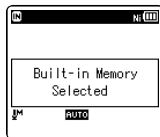

- 3** Плотно закройте крышку отсека карты.

Примечания

- Если резко отпустить палец, после того как вы надавили на карту microSD, она может внезапно вылететь из гнезда.
- Сведения о картах памяти microSD, которые были протестированы с этим диктофоном, приведены на web-сайте компании Olympus.
- Диктофон может не распознавать некоторые карты microSD, не совместимые с данным устройством.
- В этом случае извлеките карту microSD и затем вставьте ее снова, чтобы проверить, распознает ли ее диктофон.
- Скорость обработки данных на карте microSD снижается, когда вы повторяете запись и удаление. В этом случае отформатируйте карту microSD (см. стр.77).

Основные операции экрана [Home]

Вы можете использовать это устройство в качестве цифрового диктофона, а также в качестве цифрового музыкального плеера.

1 Основные операции экрана [Home]

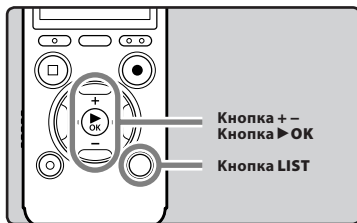

1 Повторно нажимайте кнопку LIST, чтобы перейти на экран [Home].

- На дисплее отображается [Home].



- Когда на дисплее функционального меню высвечивается надпись [Home], Нажмите клавишу F1 для возврата на первоначальную страницу экрана.

2 Нажимайте кнопки + или -, чтобы выбрать необходимый режим работы.



3 Нажимайте кнопки ► OK.



Нажимайте кнопки [Recorder]:

Диктофон перейдет в режим [Recorder]. Эта функция позволяет записывать и воспроизводить файлы, записанные с помощью диктофона (см. стр.31, стр.38).

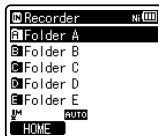

Нажимайте кнопки [Music] (Audible) или [Podcast]:

Диктофон перейдет в режим [Music] (Audible) или [Podcast], что позволит воспроизводить музыкальные файлы, загруженные на диктофон (см. стр.38).



Примечание

- Для того, чтобы переключить диктофон, находящийся в режиме записи, в другой режим работы, сначала следует остановить диктофон.

Информация о папках диктофона

В качестве носителя записи может использоваться встроенная память или карта microSD. Независимо от типа носителя для записи, голосовые файлы, музыкальные файлы и файлы с данными сортируются по папкам **[Recorder]**, **[Music]**, **[Podcast]** и **[Audible]**, которые организуются и хранятся в виде разветвленного каталога.

0 папках для голосовых записей

[Folder A] - **[Folder E]** в меню **[Recorder]** - это папки для хранения голосовых записей. Прежде чем записывать с помощью диктофона, выберите любую из этих пяти папок и затем приступайте к записи.

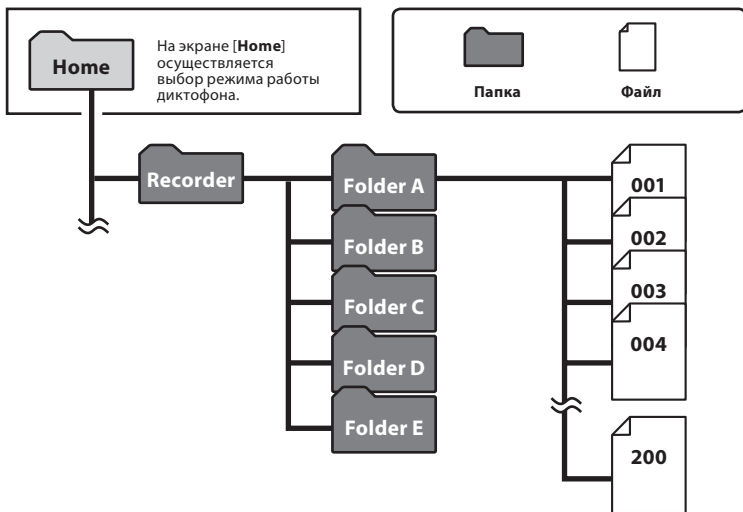

В каждой папке может храниться до 200 файлов.

1

Информация о папках диктофона

Примечание

- Файлы и папки, находящиеся непосредственно под каталогом папок **[Recorder]** не будут отображены в диктофоне.

RU

27

0 папке для воспроизведения музыки

При передаче на данное устройство музыкальных файлов из программы Windows Media Player автоматически создается папка внутри папки для воспроизведения музыки, которая имеет многоуровневую структуру, как показано на схеме ниже. Расположенные внутри одной папки музыкальные файлы можно располагать в порядке предпочтения и воспроизводить (см. стр.66).

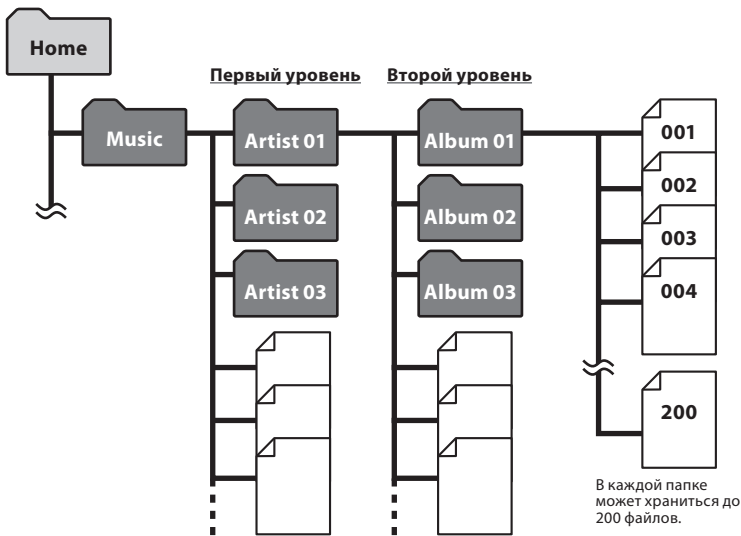

Внутри папки **[Music]** может быть создано до 200 папок, включая папку **[Music]**.



Папка подкаст содержание

Папка **[Podcast]**, предназначенная для хранения подкастов, создается заранее. Возможно проигрывание файлов, переданных из системы "Olympus Sonority". Когда диктофон находится в режиме остановки, откройте папку **[Podcast]** в меню **[Home]** для отображения списка файлов и папок, сохраненных в данной папке.

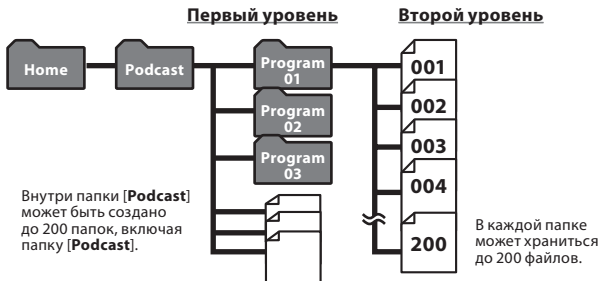

Папка Audible содержание

Файлы типа Audible могут быть загружены в диктофон с веб-сайта Audible с помощью программы AudibleManager (см. стр.94) или проигрывателя Windows Media Player. При переправке в диктофон файлов типа Audible при помощи AudibleManager в папке **[Music]** будет автоматически создана папка **[Audible]** для проигрывания и хранения данных файлов.

При записи на диктофон файлов Audible с помощью проигрывателя Windows Media Player, в папке **[Music]** будет автоматически создана папка **[Artist]** для хранения и проигрывания данных файлов.

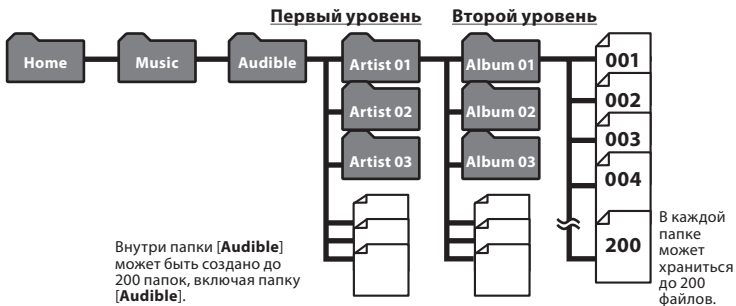

Как выбрать папку и файл

Меняйте папки, когда устройство остановлено или находится в режиме воспроизведения. Сведения о многоуровневой структуре папок приведены в разделе **“Информация о папках диктофона”** (стр.27).

1 Как выбрать папку и файл

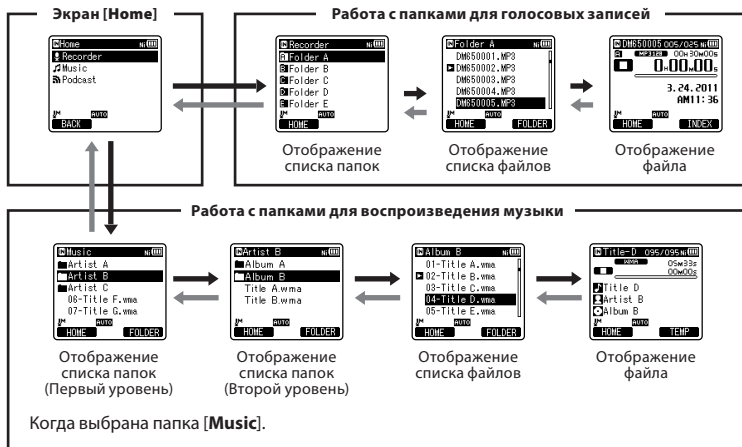

Когда выбрана папка [Music].

Перемещение по уровням

← Назад: Кнопка LIST

Каждый раз, когда вы нажимаете эту кнопку, происходит возврат на один уровень назад. Кнопка **◀◀** может также использоваться в качестве кнопки **LIST** на экране отображения списков.

- Если вы нажмете и будете удерживать кнопку **LIST** при перемещении по дереву с папками, вы вернетесь в окно отображения файла.

→ Далее: Кнопка ► OK

Каждый раз, когда вы нажимаете эту кнопку, открывается папка или файл, которые выделены в списке на экране, и выполняется переход на уровень вниз.

- Кнопка **▶▶** может также использоваться в качестве кнопки **► OK** на экране отображения списков.

Кнопка + или -

Выберите папку или файл.

Экран [Home]:

Позволяет выбирать режим работы диктофона (стр.26).

Отображение файла:

Отображается информация по выбранному файлу. Переходит в режим ожидания воспроизведения.

Отображение списка:

Отображаются папки и файлы, содержащиеся в этом диктофоне.

Запись

Перед началом записи выберите папку из папок в диапазоне от [A] до [E]. Эти папки могут использоваться для разделения записей по их характеру; например, Папка [A] может быть использована для хранения частной информации, в то время как папка [E] может быть использована для помещения в нее деловой информации.

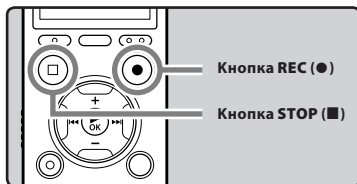

- 1 Выберите папку для записи (см. стр.27).
- 2 Нажмите кнопку REC (●), чтобы начать запись.

- Загорится индикатор сигнала LED, и на экране появится [●].
- Поверните встроенный микрофон в направлении для записи.

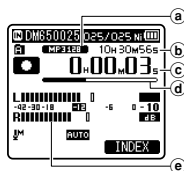

- Индикатор режима записи
- Доступное время записи
- Истекшее время записи
- Шкала индикатора свободной памяти
- Индикатор уровня (изменяется в соответствии с уровнем записи и настройками функции записи)

- [Rec Mode] нельзя изменить в режиме ожидания записи или в процессе записи. Выбирайте настройки, когда диктофон находится в состоянии паузы (см. стр.54).
- Этот диктофон способен записывать чистый звук с равномерной громкостью даже в таких условиях, когда громкость источника звука значительно меняется. Однако при ручной настройке уровня записи можно добиться даже более высокого качества записываемого звука (см. стр.54).
- Правильным положением для стереозаписи является размещение встроенного микрофона над экраном дисплея. Если во время записи он находится ниже экрана дисплея, правильная стереозапись невозможна, поскольку положение источника звука будет записываться в обратноразовом режиме.

- 3 Для остановки записи нажмите кнопку STOP (■).

- На дисплее отобразится [■].

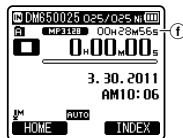

- Ⓛ Продолжительность файла

Примечания

- Чтобы не пропустить начало записи, начинайте записывать только после того, как индикатор сигнала LED, а на экране появился индикатор режима работы.

- Если оставшееся время записи не превышает 60 секунд, индикатор сигнала LED начнет мигать. Когда время записи уменьшится до 30 или 10 секунд индикатор начнет мигать чаще.
- При появлении сообщения [**Folder Full**] устройство не будет производить запись. Для продолжения записи удалите все ненужные файлы (см. стр.48).
- При отсутствии свободного места отобразится [**Memory Full**]. Прежде чем приступить к записи, выберите другую папку или удалите ненужные файлы (см. стр.48).
- Когда в диктофон вставлена карта памяти microSD, обязательно проверьте, какой выбран носитель записи: [**Built-in Memory**] или [**microSD Card**], чтобы не допустить ошибки (см. стр.64).
- Если кнопка **REC** (●) нажата во время функции, не являющейся функцией записи, на экране отображается сообщение [**Cannot record in this folder**]. Выберите одну из папок от [**Folder A**] до [**Folder E**] и начните запись заново.
- Перед началом записи рекомендуется форматировать данные, содержащиеся в диктофоне (см. стр.77).

Длина записи может превышать предел в 2 Гб:

Запись будет продолжаться даже в том случае, если размер отдельного файла превышает 2 Гб при записи в формате линейной PCM.

- При записи для каждых 2 Гб создается отдельный файл. При воспроизведении эти файлы воспринимаются как отдельные файлы.
- Когда запись превышает предел в 2 Гб, то число файлов в этой папке может превысить 200 файлов. 201-й файл и все последующие не будут распознаваться диктофоном, поэтому проверяйте количество файлов посредством подключения диктофона к ПК.

Установки, относящиеся к записи

[Mic Select] (<small>стр.53</small>)	Выбор опции включения/выключения встроенного центрального микрофона.
Чувств. микроф. [Mic Sense] (<small>стр.53</small>)	Устанавливает уровень чувствительности встроенного стереомикрофона.
Режим записи [Rec Mode] (<small>стр.54</small>)	Устанавливает битрейт для каждого формата записи.
Уровень записи [Rec Level] (<small>стр.54</small>)	Вы можете выбирать, как автоматическую, так и ручную регулировку уровня записи.
Зум микрофона [Zoom Mic] (<small>стр.55</small>)	Устанавливает направленность встроенного стереомикрофона.
Фильтр н.част. [Low Cut Filter] (<small>стр.55</small>)	Эта функция уменьшает помехи от работы систем воздушного кондиционирования, проекторов и другие подобные помехи.
[VCVA] (<small>стр.55</small>)	Устанавливает пороговый уровень записи для функции голосовой активации записи (VCVA).
V-Sync зап. [V-Sync. Rec] (<small>стр.56</small>)	Устанавливает начальный уровень для функции записи с синхронизацией по голосу.
Таймер записи [Timer Rec] (<small>стр.70</small>)	Устанавливает таймер записи.
Сцена записи [Rec Scene] (<small>стр.58</small>)	Предварительно сохраняет параметры записи для специфических условий записи.
Монитор зап. [Rec Monitor] (<small>стр.59</small>)	Можно включить или отключить вывод сигнала звукового монитора через разъем EAR.

Пауза

Когда диктофон находится в режиме записи, нажмите кнопку REC (●).

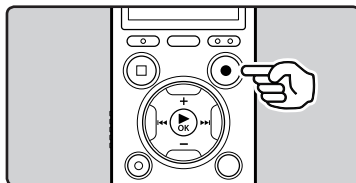

- На дисплее отобразится [⏸].
- Диктофон остановится, если будет оставлен в режиме паузы на время большее 120 минут.

Возобновление записи:

Снова нажмите кнопку REC (●).

- Запись продолжится с момента, в который была прервана.

Чтобы быстро проверить записанное содержимое

Когда диктофон находится в режиме записи, нажмите кнопку ►OK.

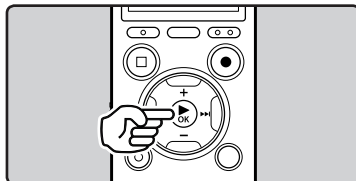

- На дисплее отобразится [▶].
- Запись остановится и будет воспроизведен файл, который только что был записан.

Прслушивание во время записи аудио

Если перед записью Вы подключите наушники к гнезду **EAR** Вы сможете слышать записываемый звук. Громкость звука можно отрегулировать при помощи кнопок + или –.

Подсоедините наушники к гнезду EAR на диктофоне.

- После начала записи Вы через наушники сможете слышать записываемый звук.

**Примечания**

- Уровень записи не может быть отрегулирован с использованием кнопки громкости.
- Для предотвращения раздражающего воздействия на уши вставляйте наушники после снижения уровня громкости.
- Не подносите наушники к микрофону, поскольку это может вызвать дребезжащие помехи.
- При подключении внешнего динамика во время записи имеется риск возникновения акустической обратной связи. Для мониторинга записи рекомендуется использовать наушники или при выполнении записи задать для параметра **[Rec Monitor]** значение **[Off]** (стр.59).

Изменение параметра сцены записи [Rec Scene]

Вы можете легко изменять параметры записи через выбор сцены, которая наилучшим образом соответствуют условиям записи (стр.58).

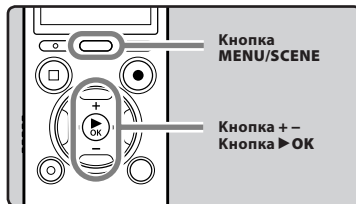

- 1** Когда диктофон находится в режиме остановки, нажмите и удерживайте кнопку **MENU/SCENE**.
- 2** Нажатием кнопки **+** или **–** выберите позицию **[Rec Scene]**.



- 3** Нажмите кнопку **▶ OK**.
- 4** Нажимайте кнопки **+** или **–**, чтобы выбрать сцену записи.

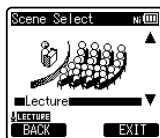

- 5** Нажмите кнопку **▶ OK**.

Рекомендуемые настройки для условий записи

Диктофон исходно установлен в режим [WMA 128 kbps]. Таким образом, вы можете вести высококачественную запись сразу после приобретения устройства. Можно выбирать различные функции настройки записи в соответствии с условиями использования. В следующей таблице приводятся рекомендуемые настройки для некоторых условий записи.

Условия записи	Рекомендуемые настройки			
	Режим записи [Rec Mode] (стр.54)	Чувств. микроф. [Mic Sense] (стр.53)	Фильтр н.част. [Low Cut Filter] (стр.55)	Зум микрофона [Zoom Mic] (стр.55)
Лекции в больших помещениях	[PCM]: [44.1kHz/16bit] [MP3]: [128kbps] [WMA]: [128 kbps]	[High]	[On]	[+6]
Конференции с большим числом присутствующих	[MP3]: [128kbps] [WMA]: [128 kbps]			[Off]
Встречи и деловые переговоры с небольшим числом присутствующих	[MP3]: [128kbps] [WMA]: [128 kbps]	[Middle]		
Диктовка с множеством фоновых шумов	[WMA]: [64 kbps]	[Low]		
Музыка, пение птиц, звуки поезда	[PCM]: [48kHz/16bit]	Установите значение чувствительности микрофона в соответствии с уровнем громкости записываемого источника.	[Off]	

Для файлов, записанных данным диктофоном, файловые имена генерируются автоматически.

DM65 0001.WMA

① ② ③

① ID-код пользователя:

Идентификационное имя пользователя, заданное в цифровом диктофоне.

② Номер файла:

Номера файлов присваиваются последовательно, независимо от изменений на носителе записи.

③ Расширение:

Далее приведены расширения имен файлов для разных форматов записи, которые используются при записи на данном устройстве.

- Формат Линейная PCM .WAV
- Формат MP3 .MP3
- Формат WMA .WMA

Запись с внешнего микрофона или других устройств

Могут быть подсоединены внешний микрофон или другие устройства, с помощью которых может быть записан звук. Подключите диктофон как показано ниже к устройству, которое предполагается использовать.

- Не подсоединяйте и не отсоединяйте никакие устройства к гнезду диктофона во время записи.

Запись с помощью внешнего микрофона:

Подсоедините внешний микрофон к гнезду MIC.

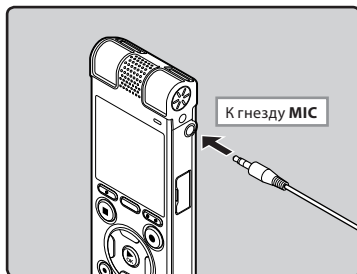

Совместимые внешние микрофоны (опционные) ([€] стр.106)

Стереофонический микрофон: ME15
Стереомикрофон ME15 поставляется в комплекте с удлинительным проводом и зажимом.

2-канальный микрофон (всенаправленный): ME30W

Эти чрезвычайно чувствительные всенаправленные микрофоны могут питаться от разъема и хорошо подходят для записи музыкального исполнения.

Компактный остронаправленный микрофон (однаправленный): ME31
Направленный микрофон может быть использован в различных целях, например для записи пения птиц.

Компактный вариомикрофон (однаправленный): ME32

Микрофон оснащен штативом, что очень удобно при осуществлении записи на расстоянии, например, со стола на совещании или на конференции.

Высокочувствительный монофонический микрофон с подавлением шумов (однаправленный): ME52W

Этот микрофон используется для записи звуков на расстоянии с понижением влияния окружающих шумов.

Микрофон в виде булавки для галстука (всенаправленный): ME15

Маленький скрытый микрофон с зажимом для галстука.

Устройство приема входящих телефонных звонков: TP7

Микрофон типа головного телефона вставляется в ухо при разговоре. Голос или разговор по телефону может быть хорошо записан.

Примечания

- Когда к гнезду MIC диктофона подключен внешний микрофон, встроенный микрофон отключается.
- Можно также использовать микрофоны с питанием от разъема.
- При использовании внешнего монофонического микрофона, когда установлен режим [Rec Mode] для записи стерео сигнала, звук будет записываться только в левом (L) канале ([€] стр.54).

- При использовании внешнего стереомикрофона, когда установлен режим **[Rec Mode]** записи монофонического сигнала, будет использоваться только левый (L) канал микрофона (☞ стр.54).

Запись звука других устройств данным диктофоном:

Звук можно записать с другого устройства, если соединить его аудиовыход с гнездом **MIC** данного диктофона с помощью специального кабеля КА333 (опционально).



Примечание

- Если вы не можете получить с помощью диктофона чистую запись даже после регулировки уровня записи (☞ стр.54), это может происходить из-за того, что выходной уровень подключенных устройств слишком высок или слишком низок. Когда к диктофону подключены внешние устройства, выполните тестовую запись и затем отрегулируйте выходной уровень для внешних устройств.

Запись звука данного диктофона другими устройствами:

Звук данного диктофона может быть записан на другие устройства, если соединить аудиовыход (разъем для подключения микрофона) другого устройства с гнездом **EAR** данного диктофона с помощью соединительного шнура КА333 (опционально).



Примечание

- Когда вы меняете различные настройки качества звука, имеющие отношение к воспроизведению на диктофоне, то эти изменения отражаются в выходном сигнале, который выдается через разъем **EAR** (☞ стр.60, стр.62).

0 воспроизведении

Воспроизведение

Диктофон может воспроизводить файлы в форматах WAV, MP3 и WMA. Для воспроизведения файла, записанного другими устройствами, необходимо передать (скопировать) его с компьютера.

3

Воспроизведение

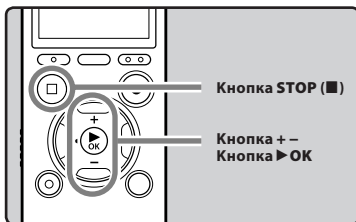

1 Выберите файл для воспроизведения из папки, в которой он находится (см. стр.30).

2 Нажмите кнопку ► OK, чтобы начать воспроизведение.

- На дисплее отобразится [▶].

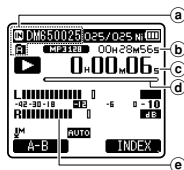

- a Индикатор носителя для записи, Название файла, Индикатор папки
- b Продолжительность файла
- c Истекшее время воспроизведения
- d Шкала индикатора положения воспроизведения
- e Индикатор уровня

3 Нажмите кнопку + или – чтобы задать комфортный уровень громкости прослушивания.

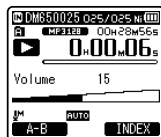

- Его можно задать в диапазоне от [00] до [30].

4 Нажмите кнопку STOP (■), чтобы остановить воспроизведение.

- На дисплее отобразится [■].
- Воспроизведение файла будет временно остановлено где-то в середине. Когда активирована функция запоминания параметров, местоположение остановки будет зарегистрировано, даже если питание будет выключено. В следующий раз, когда будет включено питание, воспроизведение может быть возобновлено с зарегистрированного положения остановки.

Установки, относящиеся к воспроизведению

Шумоподавление [Noise Cancel] (^{ЕЗ} стр.60)	Если записываемый звук плохо слышен из-за шумной обстановки, отрегулируйте установку уровня подавления шумов.
[EUPHONY] (^{ЕЗ} стр.60)	Можно выбрать один из четырех уровней EUPHONY, согласно вашим предпочтениям.
Голос. фильтр [Voice Filter] (^{ЕЗ} стр.60)	В диктофоне имеется функция голосового фильтра, позволяющая обрезать звуки низкочастотной и высокочастотной тональности во время нормального, быстрого или медленного воспроизведения и обеспечивающая таким образом более чистое воспроизведение.
Режим воспр. [Play Mode] (^{ЕЗ} стр.61)	Вы можете выбрать режим воспроизведения, который соответствует вашим предпочтениям.
Пропуск [Skip Space] (^{ЕЗ} стр.61)	Интервал пропуска при быстрой перемотке может быть изменен.
Будильник [Alarm] (^{ЕЗ} стр.72)	Функция сигнального воспроизведения воспроизводит выбранный файл в заранее установленное время.
Сцена воспр. [Play Scene] (^{ЕЗ} стр.62)	Опции воспроизведения голоса могут быть настроены и сохранены в соответствии с различным качеством звука и способами воспроизведения.
Реверберация [Reverb] (^{ЕЗ} стр.62)	Вы можете насладиться эффектом реверберации звука, соответствующей различному пространству – от студии звукозаписи до помещения под куполом.

Прослушивание через наушники

Наушники могут быть подсоединены для прослушивания к гнезду **EAR**.

- Когда используются наушники, динамик диктофона отключается.

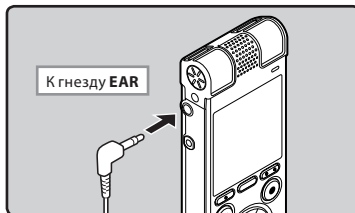

Примечания

- Для предотвращения раздражающего воздействия на уши вставляйте наушники после снижения уровня громкости.
- При прослушивании записей через наушники не устанавливайте слишком высокую громкость. Это может повредить или ухудшить слух.

Ускоренная перемотка вперед

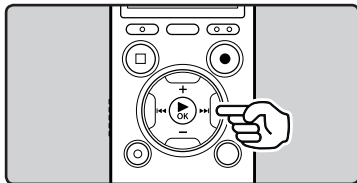

Когда диктофон находится в режиме остановки в режиме отображения файла, нажмите и удерживайте кнопку ►►I.

- На дисплее отобразится [►►].
- Перемотка остановится, когда Вы отпустите кнопку ►►I. Нажмите кнопку ►OK, чтобы начать воспроизведение с позиции, где оно было остановлено.

Когда диктофон находится в режиме воспроизведения, нажмите и удерживайте кнопку ►►I.

- Когда Вы отпустите кнопку ►►I, диктофон возобновит нормальное воспроизведение.
- Если в середине файла имеется индексная или временная пометка, диктофон остановится в позиции установленной пометки (см. стр.45).
- Диктофон остановится, когда достигнет конца файла. Продолжайте удерживать кнопку ►►I, чтобы продолжить перемотку с начала следующего файла.

Ускоренная перемотка назад

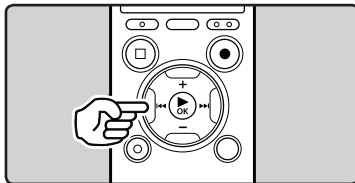

Когда диктофон находится в режиме остановки в режиме отображения файла, нажмите и удерживайте кнопку I◀◀.

- На дисплее отобразится [I◀◀].
- Перемотка остановится, когда Вы отпустите кнопку I◀◀. Нажмите кнопку ►OK, чтобы начать воспроизведение с позиции, где оно было остановлено.

Когда диктофон находится в режиме воспроизведения, нажмите и удерживайте кнопку I◀◀.

- Когда Вы отпустите кнопку I◀◀, диктофон возобновит нормальное воспроизведение.
- Если в середине файла имеется индексная или временная пометка, диктофон остановится в позиции установленной пометки (см. стр.45).
- Диктофон остановится, когда достигнет начала файла. Продолжайте удерживать кнопку I◀◀, чтобы продолжить обратную перемотку с конца предыдущего файла.

Переход к началу файла

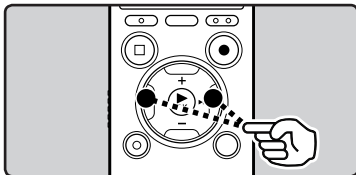

Когда диктофон находится в режиме остановки или воспроизведения, нажмите кнопку ►►|.

- Диктофон переходит к началу следующего файла.

Когда диктофон находится в режиме воспроизведения, нажмите кнопку |◀◀.

- Диктофон переходит к началу текущего файла.

Когда диктофон находится в режиме остановки, нажмите кнопку |◀◀.

- Диктофон переходит к началу предыдущего файла. Если диктофон находится в середине файла, то он вернется к началу этого файла.

Когда диктофон находится в режиме воспроизведения, дважды нажмите кнопку |◀◀.

- Диктофон переходит к началу предыдущего файла.

Примечания

- Если в режиме воспроизведения вы осуществляете переход к началу файла, диктофон остановится на индексной или временной метке. Индексная и временная метка будут пропущены, если та же операция выполняется в режиме остановки (см. стр.45).

- Если для режима пропуска [Skip Space] выбрана отличная от [File Skip] установка, диктофон выполнит перемотку вперед или назад на заданное в настройках время и затем начнет воспроизведение (см. стр.61).

О музыкальном файле

В случае, когда диктофон не может воспроизвести переданные на него музыкальные файлы, проверьте, соответствует ли частота дискретизации и битовая скорость передачи данных допустимым диапазонам, в которых возможно воспроизведение. Сочетания частоты дискретизации и битовой скорости передачи данных для музыкальных файлов, допустимые для воспроизведения на этом диктофоне, приведены ниже.

Формат файла	Частота дискретизации	Скорость передачи данных
Формат WAV	44,1 кГц, 48 кГц	16 бит
Формат MP3	MPEG1 Layer3: 32 кГц, 44,1 кГц, 48 кГц	От 8 кбит/с до 320 кбит/с
	MPEG2 Layer3: 16 кГц, 22,05 кГц, 24 кГц	
Формат WMA	8 кГц, 11 кГц, 16 кГц, 22 кГц, 32 кГц, 44,1 кГц, 48 кГц	От 5 кбит/с до 320 кбит/с

- Файлы MP3 с переменным битрейтом (в которых битрейт преобразования может изменяться) могут не воспроизводиться корректно.
- Что касается файлов WAV, диктофон может воспроизводить такие файлы только в формате линейной PCM. Файлы WAV других типов не воспроизводятся.
- Даже если формат этого файла совместим для воспроизведения на этом диктофоне, тем не менее, диктофон не поддерживает любой кодек.

Режим закладок

В диктофоне предусмотрен режим закладок для файлов, пересланных в диктофон и сохраненных в папках [Podcast] и [Music] (Audible).

Когда диктофон находится в режиме закладок, он автоматически запоминает место последней остановки как пометку Позиция воспроизведения. Даже если в момент воспроизведения файла остановить диктофон, при следующем воспроизведении файл устанавливается на место остановки, и воспроизведение продолжается с этого же места.



- Остановите воспроизведение файла в любой точке. Место остановки воспроизведения файла запоминается как закладка Позиция воспроизведения. В этом статусе, даже если вы выберете другой файл, перейдете в другую папку, или выключите диктофон, воспроизведение этого файла всегда начнется с этой последней запомненной позиции.

3

Воспроизведение

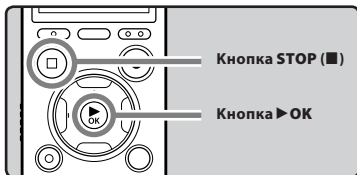

4 Воспроизведение файла, который не был воспроизведен до конца.

- Нажмите кнопку ►OK, чтобы начать воспроизведение с позиции, где оно было остановлено.

1 Выберите нужный файл в папке [Podcast], или [Music] (Audible).

2 Нажмите кнопку ►OK, чтобы начать воспроизведение.



- Воспроизведение файла, который уже ранее воспроизводился, начинается с места его последней остановки.

3 В любой нужный момент нажмите кнопку STOP (■) чтобы остановить воспроизведение.

Ускоренная перемотка вперед

Когда диктофон находится в режиме остановки, нажмите и удерживайте кнопку ►►I.

- Если отпустить кнопку, диктофон останавливается. Позиция воспроизведения обновляется. При нажатии кнопки ►OK воспроизведение начинается с обновленной позиции.

Когда диктофон находится в режиме воспроизведения, нажмите и удерживайте кнопку ►►I.

- Когда Вы отпустите кнопку, диктофон возобновит нормальное воспроизведение.

- Если в середине файла выбраны индексная пометка (Ⓢ стр.45) или позиция воспроизведения, то воспроизведение прекратится в этом месте.
- Диктофон остановится, когда достигнет конца файла. Продолжайте удерживать кнопку ►►I, чтобы продолжить перемотку с начала следующего файла.

Ускоренная перемотка назад

Когда диктофон находится в режиме остановки, нажмите и удерживайте кнопку ►►I.

- Если отпустить кнопку, диктофон останавливается. Позиция воспроизведения обновляется. При нажатии кнопки ►OK воспроизведение начинается с обновленной позиции.

Когда диктофон находится в режиме воспроизведения, нажмите и удерживайте кнопку ►►I.

- Когда Вы отпустите кнопку, диктофон возобновит нормальное воспроизведение.
- Если в середине файла выбраны индексная пометка (F30 стр.45) или позиция воспроизведения, то воспроизведение прекратится в этом месте.
- Диктофон остановится, когда достигнет начала файла. Продолжайте удерживать кнопку I◀◀, чтобы продолжить обратную перемотку с конца предыдущего файла.
- Если Вы нажмете и будете удерживать кнопку I◀◀, когда диктофон остановлен в начале первого файла, диктофон начнет быструю перемотку назад, начиная с конца последнего файла.

Переход к началу файла

Нажмите кнопку ►►I во время воспроизведения, ускоренного воспроизведения или медленного воспроизведения.

- Диктофон перейдет в начало следующего файла и начнет его воспроизведение с установленной прежде скоростью.

Нажмите кнопку I◀◀ во время воспроизведения, ускоренного воспроизведения или медленного воспроизведения.

- Диктофон перейдет в начало воспроизводимого файла и начнет его воспроизведение с установленной прежде скоростью.

Нажмите кнопку I◀◀ 2 раза во время воспроизведения, ускоренного воспроизведения или медленного воспроизведения.

- Диктофон перейдет в начало предыдущего файла и начнет его воспроизведение с установленной прежде скоростью.
- Если в середине файла выбраны индексная пометка (F30 стр.45), Она воспроизводится от позиции.
- Если шаг перехода установлен на значение, отличное от пофайлового перехода (F30 стр.61), диктофон будет выполнять F. Skip (переход вперед) или R. Skip (переход назад) в течение установленного времени перед воспроизведением.

Пропуск файла

Когда диктофон находится в режиме остановки, нажмите кнопку ►►I.

- Будет выполнена перемотка вперед до закладки Позиция воспроизведения в следующем файле.

Нажмите кнопку I◀◀ когда воспроизведение остановлено в начале файла.

- Будет выполнена перемотка назад до закладки Позиция воспроизведения в следующем файле.

Нажмите кнопку I◀◀ когда воспроизведение остановлено в середине файла.

- Будет выполнена перемотка в начало файла.

Примечание

- При удалении файла из диктофона одновременно удаляется и закладка Позиция воспроизведения.

Изменение скорости воспроизведения

Изменяйте скорость в соответствии с Вашими потребностями, например: прослушивание записи встречи на быстрой скорости или повторение материала, который Вы не уловили в языковом уроке, на медленной скорости. Тональность будет настроена автоматически цифровым способом, обеспечивая естественное звучание голоса.

3

Воспроизведение

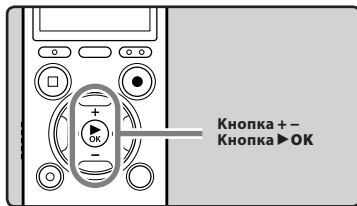

- 1 Когда диктофон находится в режиме воспроизведения, нажмите кнопку ► OK.



- 2 Нажимайте кнопки + или -, чтобы выбрать скорость воспроизведения.



- 3 Нажмите кнопку ► OK.

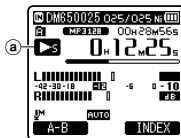

- Индикатор скорости воспроизведения
 - Установленная скорость воспроизведения сохраняется, даже если диктофон был остановлен. В следующий раз воспроизведение начнется с этой скоростью.

Ограничения ускоренного воспроизведения

При некоторых значениях таких параметров файла, как частота дискретизации и скорость передачи, некоторые функции могут быть недоступны. В этом случае необходимо понизить скорость воспроизведения.

Примечания

- Так же как и в режиме нормального воспроизведения, в режимах медленного и быстрого воспроизведения вы можете остановить воспроизведение, перейти к началу файла, или вставить индексную или временную пометку (☞ стр.45).
- Медленное воспроизведение или быстрое воспроизведение доступно, даже если включен [Voice Filter] (☞ стр.60).
- При использовании функции медленного или быстрого воспроизведения не будут доступны следующие функции.
 - [Noise Cancel] (☞ стр.60)
 - [EUPHONY] (☞ стр.60)
 - [Reverb] (☞ стр.62)

Для DM-670:

- Настройка [Speed] в параметрах [Voice Guide] (☞ стр.75) отключена во время воспроизведения файла.

RU

44

Создание индексной пометки или временной пометки

Если в файле установлены индексные и временные пометки, Вы можете быстро найти нужное место, которое Вы хотите прослушать, в режиме быстрой перемотки вперед или назад либо, пользуясь функцией перехода на начало файла. Индексные пометки могут быть поставлены только на файлах, записанных на диктофонах Olympus, но на файлах, полученных другим путем, можно установить временные пометки, чтобы временно отметить желаемые позиции.

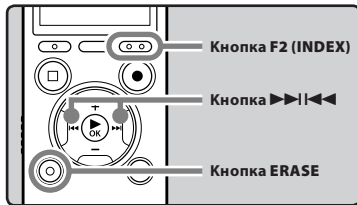

1 Когда диктофон находится в режиме записи или воспроизведения, нажмите кнопку F2 (INDEX).

- На экране появится номер пометки и будет установлена индексная пометка или временная пометка.

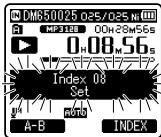

- Даже после установки индексной или временной пометки запись или воспроизведение продолжится, и Вы можете поместить новые индексные или временные пометки в других позициях, пользуясь аналогичным способом.

Удаление индексной пометки или временной пометки

- 1 Выберите файл, в котором находится индексная или временная пометка, которую вы желаете удалить.
- 2 Нажатием кнопки >>>|<<< или <<< выберите индексную или временную пометку, которую Вы хотите удалить.

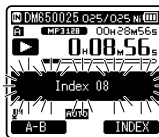

3 Когда на дисплее приблизительно в течение 2 секунд будет отображаться индексный или временной номер, нажмите кнопку ERASE.

- Индексная пометка или временная пометка будет стерта.

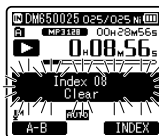

- Номера индексных или временных пометок, расположенные ниже удаленного номера будут автоматически уменьшены на 1.

Примечания

- Временные пометки являются временно устанавливаемыми метками, поэтому они будут автоматически удалены, если вы перенесете файл на компьютер или переместите его с одного в другое расположение на компьютере.

- В одном файле можно установить до 16 (99*) индексных и временных пометок. При попытке установить свыше 16 (99*) индексных или временных пометок на экране появится сообщение [Index Full] для индексных пометок или [Temp Mark Full] для временных пометок.
- В защищенных файлах создание и удаление индексных и временных пометок невозможно (см. стр.53).

* Только DM-670

3 Как начать повторное воспроизведение отрезка

Функция повторно воспроизводит фрагмент файла, который проигрывается.

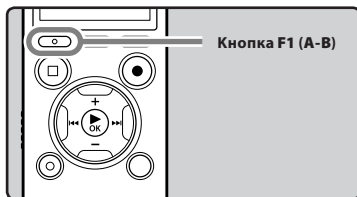

1 Выберите файл, содержащий фрагмент, который Вы хотите воспроизвести несколько раз, и начните воспроизведение.

2 Нажмите кнопку F1 (A-B) в позиции, с которой Вы хотите начать повторное воспроизведение отрезка.

- На дисплее появится мигающее сообщение [A].

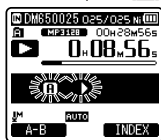

- Когда мигает индикатор [A], чтобы быстро достичь конечной позиции, вы можете выполнить быструю перемотку вперед, перемотать назад или изменить скорость воспроизведения точно так же, как и во время режима нормального воспроизведения (см. стр.44).
- Если конец файла достигается в то время, когда мигает [A], то точка [B] становится концом этого файла, и начинается повторное воспроизведение.

3 Нажмите кнопку F1 (A-B) еще раз в позиции, в которой Вы хотите завершить повторное воспроизведение отрезка.

- Диктофон будет непрерывно воспроизводить этот отрезок до тех пор, пока повторное воспроизведение отрезка не будет отменено.

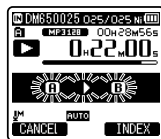

Примечание

- Так же как и в режиме нормального воспроизведения, Вы можете изменять скорость воспроизведения во время выполнения повторного воспроизведения отрезка (см. стр.44). Если во время повторного воспроизведения отрезка вставляется и удаляется индексная или временная пометка, то повторное воспроизведение отрезка отменяется и диктофон возвращается в режим нормального воспроизведения (см. стр.45).

Отмена функции повторного воспроизведения отрезка

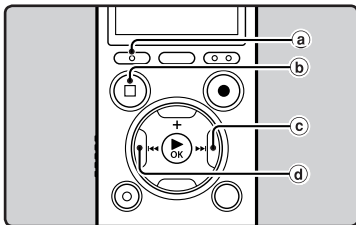

Нажатие на одну из перечисленных ниже кнопок отменяет режим повторного воспроизведения.

- a) Нажмите кнопку F1 (CANCEL)**
Нажатие кнопки **F1 (CANCEL)** приведет к отмене функции повторного воспроизведения сегмента файла.
- b) Нажмите кнопку STOP (■)**
При нажатии кнопки **STOP (■)** разблокирует повторное воспроизведение и воспроизведение остановится.
- c) Нажмите кнопку ►►►**
При нажатии кнопки **►►►** разблокирует повторное воспроизведение и осуществляется перемotka к началу следующего файла.
- d) Нажмите кнопку ◀◀◀**
При нажатии кнопки **◀◀◀** разблокирует повторное воспроизведение и осуществляется возврат в начало текущего файла.

Изменение параметра сцены воспроизведения [Play Scene]

Если вы зарегистрировали ваши предпочитаемые настройки воспроизведения для сцен воспроизведения, то вы легко можете выбрать эти настройки позднее (см. стр.62).

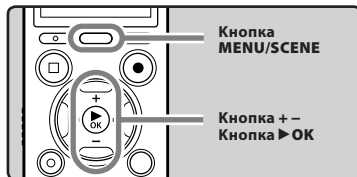

- 1** Когда диктофон находится в режиме остановки или воспроизведения, нажмите и удерживайте кнопку **MENU/SCENE**.
- 2** Нажатием кнопки **+** или **-** выберите позицию **[Play Scene]**.

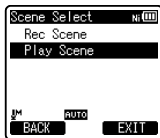

- 3** Нажмите кнопку **►OK**.
- 4** Нажимайте кнопки **+** или **-**, чтобы выбрать сцену воспроизведения.

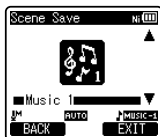

- 5** Нажмите кнопку **►OK**.

Удаление

Удаление файлов

Выбранный файл может быть удален из папки. Также могут быть стерты все файлы одновременно.

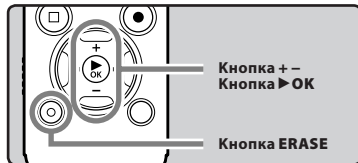

1 Выберите файл, который необходимо удалить (☞ стр.30).

2 Когда диктофон находится в режиме остановки в режиме отображения файла, нажмите кнопку ERASE.

- Если в течение 8 секунд не выполняется никакая операция, диктофон возвращается в режим остановки.

3 Нажатием кнопки + или – выберите позицию [Erase in Folder] или [File Erase].



4 Нажмите кнопку ► OK.

5 Нажатием кнопки + выберите позицию [Start].



6 Нажмите кнопку ► OK.

- На дисплее появится сообщение [Erase!], и начнется удаление.
- При стирании файла появится индикация [Erase Done]. Номера файлов будут переназначены.



Удаление папки

При удалении папки удаляются все содержащиеся в ней файлы.

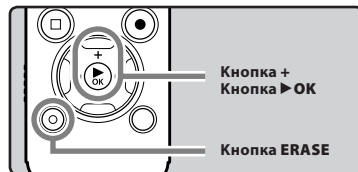

1 Выберите папку, которую необходимо удалить (☞ стр.30).

2 Когда диктофон находится в режиме остановки в режиме отображения списка папок, нажмите кнопку ERASE.

- Если в течение 8 секунд не выполняется никакая операция, диктофон возвращается в режим остановки.

- 3** Нажатием кнопки + выберите позицию [Start].



- 4** Нажмите кнопку ► **OK**.

- На дисплее появится сообщение [Erase!], и начнется удаление.
- При стирании папки появится индикация [Erase Done].

Частичное удаление файла

Неужная часть файла может быть удалена.



Только записанные с помощью диктофона файлы типа PCM могут быть частично удалены.

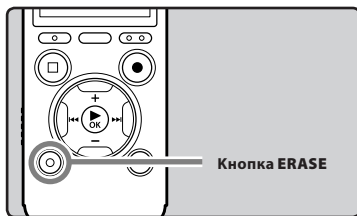

- 1** Начните воспроизведение файла, который вы желаете частично удалить.

- Переведите курсор на позицию фрагмента, который вы хотите удалить. Если файл достаточно длинный, используйте кнопку ►► для передвижения на нужную позицию.

- 2** В позиции начала фрагмента, который следует удалить, нажмите кнопку ERASE.



- Во время мигания [Erase start] воспроизведение продолжается, и вы можете перемотать назад или быстро перемотать вперед, как обычно, чтобы быстро определить местоположение позиции конца удаления. Если во время этой индикации через мигание достигается конец этого файла, то это место становится позицией конца удаления.

- 3** Снова нажмите кнопку ERASE на позиции фрагмента, который следует удалить.



- На дисплее загорятся диалоговые сообщения [Start point] и [End point].

4 Нажмите кнопку **ERASE**.

- На экране отобразится сообщение **[Partial erasing !]** и начнется процесс удаления. Удаление закончено, когда на экране появляется сообщение **[Partial erase completed.]**.
- Воспроизведение закончится на конечной позиции фрагмента для частичного удаления.
- Если вы не нажмете кнопку **ERASE** в течение 8 секунд, то операция частичного удаления будет отменена и диктофон вернется в режим воспроизведения.

Примечания

- Удаленный файл восстановлению не подлежит. Перед удалением внимательно проверьте удаляемый файл.
- Когда в диктофон вставлена карта памяти microSD, обязательно проверьте, какой выбран носитель записи: **[Built-in Memory]** или **[microSD Card]**, чтобы не допустить ошибки (☞ стр.64).
- Дата создания файла не изменится при частичном удалении.
- Заблокированные файлы и файлы, предназначенные только для записи, стереть нельзя (☞ стр.53).
- Стандартные папки диктофона, а именно каталог **[Recorder]**, включая папки с **[Folder A]** до **[Folder E]**, а также каталоги **[Music]** и **[Podcast]** не удаляются.
- Все папки, содержащиеся в папке **[Music]** и **[Podcast]**, удаляются за исключением самой папки **[Music]** и **[Podcast]**.
- Если диктофон не может распознать файл, то файл и папка, содержащая этот файл, удаляться не будут. Пожалуйста, подключите диктофон к вашему ПК для удаления этого файла.

- Для завершения обработки может понадобиться более 10 секунд. При обработке не выполняйте никаких операций вроде тех, что перечислены ниже, поскольку при этом данные могут быть повреждены. Кроме того, установите новую батарею, чтобы ее заряд неожиданно не закончился во время обработки.
 - ① Отключение адаптера переменного тока во время обработки.
 - ② Извлечение батареи во время обработки.
 - ③ Извлечение карты microSD во время обработки, когда **[microSD Card]** используется в качестве носителя записи.

Настройка меню

Метод настройки меню

Пункты меню распределены по категориям на закладках, поэтому, чтобы быстро настроить желаемый пункт, сначала выберите закладку, а затем перейдите к желаемому пункту. Каждый из пунктов можно настроить следующим способом.

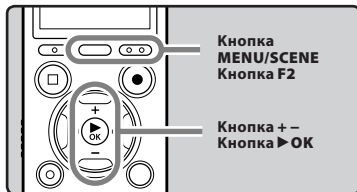

1 Когда диктофон находится в режиме ОСТАНОВКИ, нажмите кнопку MENU/SCENE.

- На дисплее появится меню.



- Пункты меню можно устанавливать во время записи или воспроизведения.

2 Нажмите кнопку + или -, чтобы перейти к закладке, содержащей пункт, который Вы хотите настроить.

- Изменить отображаемое меню можно, передвигая курсор по закладкам настроек.



3 Нажмите клавишу ►OK, чтобы переместить курсор на пункт меню, для которого вы хотите выбрать настройки.



4 Нажимайте кнопки + или - для перемещения к пункту, который Вы хотите установить.



5 Нажмите кнопку ►OK.

- Вы перейдете к установке выбранного пункта.

6 Нажимайте кнопки + или - для изменения установки.

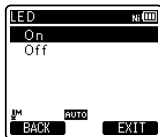

4

Метод настройки меню

7 Нажмите кнопку ►ОК для подтверждения установки.

- На экране будет отображаться информация об изменении установок.

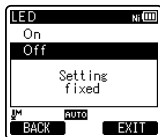

- Нажатие на кнопку ◀◀ вместо кнопки ►ОК отменяет изменение установок с возвратом на предыдущий экран.

4

8 Закройте меню нажмите кнопку F2 (EXIT).

- Когда во время записи или воспроизведения открыт экран меню, нажатие на кнопку F2 (EXIT) позволит вам вернуться на экран воспроизведения или записи без прерывания записи или воспроизведения.

Примечания

- Диктофон остановится, если в течение 3 мин во время установки меню не будет производиться никаких операций, если выбранная позиция не применяется.
- При вводе установок меню при записи или воспроизведении изменение установок отменяется, если в течение 8 секунд после него не было нажато ни одной клавиши.

■ Установка меню во время записи:

Функция	Установки
[Mic Sense]	
[Rec Level]	
[Zoom Mic]	
[Low Cut Filter]	К опциям пунктов меню
[VCVA]	
[Rec Monitor]	
[Backlight]	
[LED]	

■ Установка меню во время воспроизведения:

Функция	Установки
[Property]	
[Noise Cancel]	
[EUPHONY]	
[Voice Filter]	К опциям пунктов меню
[Play Mode]	
[Skip Space]	
[Reverb]	
[Backlight]	
[LED]	

📁 Файл [File Menu]

Защита файла [File Lock]

Защита файла предотвращает непреднамеренное удаление нужной информации. При удалении всех файлов в папке защищенные файлы не удаляются (встр. стр.48).

[On]: Защита файла и предотвращение его удаления.

[Off]: Снятие защиты с файла и разрешение на его удаление.

Замена [Replace]

Описаны в “Изменение порядка файлов [Replace]” (встр. стр.66).

Перемещ/копир-е [File Move/Copy]

Описаны в “Перемещение/копирование файлов [File Move/Copy]” (встр. стр.67).

Разделение [File Divide]

Описаны в “Разделение файлов на фрагменты [File Divide]” (встр. стр.69).

Свойства [Property]

Информацию о файле и папке можно проверить с экрана меню.

Когда выбран файл:

На дисплее отображается **[Name]** (имя файла), **[Date]** (отметка времени), **[Size]** (размер файла), **[Bit Rate]*1** (формат файла) **[Artist]*2** (исполнитель) и **[Album]*2** (название альбома).

*1 Если выбран файл с линейной импульсно- кодовой модуляцией (PCM), то в поле **[Bit Rate]** отображается частота дискретизации и скорость потока в битах в секунду.

*2 Если файл не содержит информации в тэгах, На дисплее будут отображаться поля **[UNKNOWN_ARTIST]**, **[UNKNOWN_ALBUM]**.

Когда выбрана папка:

На дисплее будут отображаться поля: **[Name]** (имя файла), **[Folder]** (номер папки) и **[File]*** (номер файла).

- * Файлы, которые не могут быть распознаны диктофоном, не включаются в общее количество файлов.
- Выберите файл, для которого вы хотели бы проверить информацию заранее, до выполнения операций из меню.

📻 Запись [Rec Menu]

Mic Select

Выбор опции включения/выключения встроенного центрального микрофона.

[Central Mic ON]: Запись будет осуществляться в режиме 3 микрофонов.

[Central Mic OFF]: Запись будет осуществляться с использованием только встроенных стереомикрофонов.

Чувств. микроф. [Mic Sense]

Чувствительность микрофона может изменяться в соответствии с потребностями записи.

[High]: Режим самой высокой чувствительности записи – подходит для записи звука на расстоянии или низкого уровня громкости, например для конференций с большим числом присутствующих.

[Middle]: Подходит для записи на встречах и семинарах с небольшим числом присутствующих.

[Low]: Режим самой низкой чувствительности – подходит для диктовки.

- Если вы хотите получить запись голоса без помех, установите **[Mic Sense]** в положение **[Low]** и во время записи держите встроенный стереомикрофон вблизи губ говорящего (5-10 см).

Режим записи [Rec Mode]

Диктофон может записывать в формате линейной PCM. Возможно запись с высоким разрешением, с высокой частотой дискретизации и высокой битовой скоростью передачи, равной или превосходящей таковую для музыкального компакт-диска. Кроме того, диктофон поддерживает форматы MP3 и WMA.

1 Выберите формат записи.

[PCM]: Это аудиоформат без сжатия, который используется в музыкальных компакт-дисках и т.п.

[MP3]: MPEG – это международный стандарт, установленный рабочей группой ISO (Международной организации по стандартизации).

[WMA]: Это метод сжатия аудиоданных, который разработан Microsoft Corporation в США.

2 Выберите качество записи.

Когда выбран **[PCM]:**
[48 kHz/16 bit] до [44.1 kHz/mono]*

Когда выбран **[MP3]:**
[320 kbps] до [mono]

Когда выбран **[WMA]:**
[128 kbps] до [mono]

* Только DM-670

- Если используется функция направленного микрофона, то вы не можете выбрать для **[PCM]** в меню **[Rec Mode]** иную установку, нежели **[44.1kHz/16 bit]**. Вы можете использовать все режимы в **[MP3]** или **[WMA]**, доступные в **[Rec Mode]**.
- При выборе опции **[mono]** в режиме **[MP3]** устанавливается скорость записи 64 кбит/с.
- При выборе опции **[mono]** в режиме **[WMA]** устанавливается скорость записи 8 кбит/с.
- Если вы хотите получить разборчивую запись встречи или лекции, не используйте позицию **[mono]** в качестве значения для **[Rec Mode]**.

- При использовании внешнего монофонического микрофона, когда установлен режим **[Rec Mode]** для записи стерео сигнала, звук будет записываться только в левом (L) канале.

Уровень записи [Rec Level]

Можно выбрать автоматическую регулировку уровня записи или установить его вручную.

[Manual]: Запись выполняется с ручной регулировкой уровня записи.

[Auto]: Запись выполняется с автоматической регулировкой уровня записи. Это полезно, когда вам нужно записывать без предварительной подготовки.

Отрегулируйте уровень записи:

1 Если устройство находится в режиме записи или в режиме паузы, чтобы отрегулировать уровень записи, нажмите кнопку ►► или ◄◄.

- Если выбрана настройка уровня записи **[Auto]**, уровень записи регулируется в автоматическом режиме. Чтобы использовать функцию регулировки уровня записи, выберите ручную настройку **[Manual]**.
- Если выбрана ручная регулировка уровня записи **[Manual]**, то функция ограничения уровня записи будет отключена. Если отображается символ **[OVER]**, записываемый звуковой сигнал будет искажен. Установите такой уровень записи, при котором символ **[OVER]** не отображается на экране. Если искаженные звуки не исчезают даже после настройки уровня звукозаписи, следует изменить чувствительность микрофона (☞ стр.53) и повторно наладить настройки уровня записи.
- При записи сигнала с высоким уровнем громкости даже при настройке уровня записи **[Auto]** могут быть записаны шумы.

- Уровень записи можно регулировать в диапазоне от [01] до [16]. Чем больше число, тем выше уровень записи и тем дальше положение индикатора уровня.

Зум микрофона [Zoom Mic]

В направленном микрофоне используется технология компании DiMAGIC (DiMAGIC Co., Ltd.) DiMAGIC Virtual Microphone (DVM). DVM – это система восприятия звука, которая позволяет осуществлять запись с фокусировкой на звук в любом направлении. Технология DVM, с помощью которой можно выполнять как широкую стереозапись, так и запись с высокой направленности, включает в себя самые современные методы контроля направления, которые можно переключать, с использованием встроенного стереомикрофона.

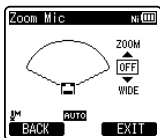

- При увеличении значения параметра направленность будет сужаться.
- С уменьшением значения направленность расширится, что позволяет записывать в объемном стереозвучании.
- При уменьшении направленности и расширении диапазона записи запись с эффектом пространственного звучания невозможна.

Информация о функции приближения микрофона (Zoom Mic):

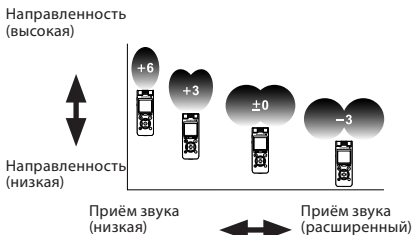

Фильтр н. част. [Low Cut Filter]

Диктофон имеет функцию фильтра низких частот (Low Cut Filter), позволяющую подавлять низкочастотные звуковые помехи и записывать голос более четко. Эта функция уменьшает помехи от работы систем воздушного кондиционирования, проекторов и другие подобные помехи. [On]: Включает функцию фильтра низких частот.

[Off]: Отключает эту функцию.

VCVA

Когда микрофон определяет, что уровень звука достиг предварительно установленного уровня, встроенная функция голосовой активации записи (VCVA) автоматически начнет запись и остановит ее, когда уровень звука станет ниже. Функция VCVA увеличивает время записи и экономит память, останавливая диктофон в периоды молчания, что делает воспроизведение более эффективным.

- 1 Выберите [On/Off] или [Standby].
- 2 Установка функции VCVA.

Когда выбран [On/Off]:

[On]: Включает функцию VCVA. начало записи в режиме VCVA.

[Off]: Отключает эту функцию.

Продолжение записи в нормальном режиме.

Когда выбран [Standby]:

[On]: При этой установке записывающий монитор (выход для наушников) выключен во время режима ожидания VCVA (☞ стр.34), что предоставляет вам возможность подтверждать статус активации функции VCVA через выход для наушников.

[Off]: Аудиосигнал всегда выводится через гнездо для подключения наушников.

Настройка запуска/прекращения уровня срабатывания:

1 Нажмите кнопку REC (●) для начала записи.

- Когда уровень звука станет ниже установленного значения, запись автоматически перейдет в режим паузы приблизительно через 1 секунду, и на дисплее появится сообщение [Standby]. Сигнал индикатора сигнала LED, когда начинается запись, и мигает в режиме паузы.

2 Нажимая кнопки ►►I и I◀◀, отрегулируйте уровень звука, при котором запись должна начинаться или прекращаться.

- Уровень звука для паузы может устанавливаться на 23 различных значений.
- Чем больше это значение, тем выше чувствительность к звуку. При самом большом значении запись начнется даже при очень слабом звуке.



- (a) Индикатор уровня (изменяется в соответствии с громкостью записываемого звука)
 - (b) Стартовый уровень (перемещается вправо/влево в соответствии с установленным уровнем)
- При использовании функции [VCVA] будут недоступны следующие функции.
 - [V-Sync. Rec]
 - Когда [Rec Monitor] установлен в [Off], то функция [Standby] отключается (☞ стр.59).
 - Если уровень активации запуска/остановки не будет отрегулирован в течение 2 секунд, то дисплей вернется к предыдущему уровню.
 - Если шум окружающей среды является слишком громким, то чувствительность активации запуска/остановки VCVA можно настроить в соответствии с ситуацией этой записи.
 - Рекомендуется предварительно проверить работу функции и настроить уровень звука активации для обеспечения успешной записи.

V-Sync зап. [V-Sync. Rec]

Запись с синхронизацией по голосу начинается, когда громкость голоса превысит уровень синхронизации (уровень обнаружения). Когда голос становится тише, запись автоматически останавливается. Когда включена запись с синхронизацией по голосу и уровень входного сигнала опускается ниже уровня синхронизации по голосу (уровень обнаружения) в течение, по меньшей мере, заданного времени обнаружения, то диктофон возвращается в режим ожидания.

1 Выберите [On] или [Off].

[On]: Включение функции записи с синхронизацией по голосу.

[Off]: Отключает эту функцию.

- Если выбрано **[On]**, перейдите к шагу 2.

2 Установка времени обнаружения.

[1 second] [2 seconds] [3 seconds] [4 seconds] [5 seconds] [10 seconds]:

- Если входной сигнал (уровень записи) равен или ниже заданного уровня за период времени больший, чем заданное время обнаружения, то диктофон возвращается в режим ожидания.

Регулировка уровня синхронизации по голосу:

1 Нажмите кнопку REC (●) для начала записи.

- Чтобы использовать функцию записи с синхронизацией по голосу, установите параметр **[V-Sync. Rec]** в положение **[On]** и укажите время обнаружения.

2 Нажимая кнопки ►►► или ◄◄◄ отрегулируйте уровень синхронизации по голосу.

- Существует 23 различных значения для установки уровня синхронизации по голосу.
- Чем больше это значение, тем выше чувствительность к звуку. При самом большом значении запись начнется даже при очень слабом звуке.



- a) Уровень синхронизации по голосу (перемещается вправо/влево в соответствии с установленным уровнем)

3 Снова нажмите кнопку REC (●).

- Диктофон перейдет в режим ожидания. На экране будет мигать сообщение **[Standby]** и также будет мигать индикатор сигнала LED.
- Если входной сигнал равен или превышает уровень синхронизации по голосу, то запись начнется автоматически.

4 Запись с синхронизацией по голосу останавливается автоматически.

- Если в течение заданного времени обнаружения звук будет тише заданного уровня синхронизации, запись с синхронизацией по голосу автоматически прекратится, а диктофон вернется в режим ожидания, как описано в пункте 3. Если диктофон возвращается в режим ожидания, текущий файл записи закрывается, и новая запись будет сохраняться в другом файле.
- Чтобы выключить диктофон, находящийся в режиме записи с синхронизацией по голосу, нажмите кнопку **STOP (■)**.
- При использовании функции **[V-Sync. Rec]** будут недоступны следующие функции.
 - **[VCVA]** (стр.55)

Таймер записи [Timer Rec]

Описаны в "Запись по таймеру [Timer Rec]" (стр.70).

Сцена записи [Rec Scene]

Для соответствия фону и условиям записи, установки сцены записи могут быть выбраны из списка шаблонов **[Conference]**, **[Lecture]**, **[Meeting]**, **[Dictation]** или **[DNS]**. Установки сцены также могут быть настроены индивидуально по выбору пользователя.

1 Выберите [Scene Select] или [Scene Save].

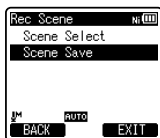

[Scene Select]: Выберите сцену записи, соответствующую фону и условиям записи, из списка шаблонов. Более подробные инструкции см. в разделе “**Установка шаблонов**”. Или же выберите сцену записи, индивидуально настроенную под конкретные условия записи.

[Scene Save]: Вы можете сохранить до 3 конфигураций установок меню для текущей записи.

- Выбрав параметр **[Scene Select]** переходите к выполнению действий, описанных в пункте 4.

Когда выбран [Scene Save]:

2 Установите параметры записи в соответствии с вашими предпочтениями.



3 Укажите путь для сохранения установок.

- Для сохранения индивидуальных установок существуют следующие варианты: **[User Setting 1]**, **[User Setting 2]** и **[User Setting 3]**.

Когда выбран [Scene Select]:

4 Выберите сцену записи.

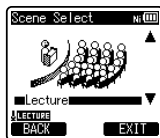

Установка шаблонов: [Conference]:

[Mic Select]	[Central Mic ON]
[Mic Sense]	[High]
[Rec Mode]	[MP3]: [128 kbps]
[Rec Level]	[Auto]
[Zoom Mic]	[Off]
[Low Cut Filter]	[On]
[VCVA]	[On/Off]: [Off] [Standby]: [Off]
[V-Sync. Rec]	[Off]

[Lecture]:

[Mic Select]	[Central Mic ON]
[Mic Sense]	[High]
[Rec Mode]	[MP3]: [128 kbps]
[Rec Level]	[Auto]
[Zoom Mic]	[+6]
[Low Cut Filter]	[On]
[VCVA]	[On/Off]: [Off] [Standby]: [Off]
[V-Sync. Rec]	[Off]

[Meeting]:

[Mic Select]	[Central Mic ON]
[Mic Sense]	[Middle]
[Rec Mode]	[MP3]: [128 kbps]
[Rec Level]	[Auto]
[Zoom Mic]	[Off]
[Low Cut Filter]	[On]
[VCVA]	[On/Off]: [Off] [Standby]: [Off]
[V-Sync. Rec]	[Off]

[Dictation]:

[Mic Select]	[Central Mic ON]
[Mic Sense]	[Low]
[Rec Mode]	[MP3]: [mono]
[Rec Level]	[Auto]
[Zoom Mic]	[Off]
[Low Cut Filter]	[On]
[VCVA]	[On/Off]: [Off] [Standby]: [Off]
[V-Sync. Rec]	[Off]

[DNS]:

Для **Dragon Naturally Speaking**
(Nuance Communications Inc.)

- Когда выбрана сцена записи, то установки меню, относящиеся к записи, уже не могут быть изменены. Если вы желаете использовать эти функции, установите параметр **[Rec Scene]** в положение **[Off]**.

Проверка установок:

На экране **[Scene Select]** выберите сцену записи с помощью кнопок + или – и нажмите кнопку **▶▶▶**.
Нажмите кнопку **◀◀◀**, чтобы вернуться к экрану **[Scene Select]**.

Монитор зап. [Rec Monitor]

Выберите, нужно ли во время записи выводить аудиосигнал через разъем наушников.

[On]: Включает функцию монитора записи. Звуковой сигнал выводится через разъем **EAR**.

[Off]: Отключает эту функцию. Звуковой сигнал через разъем **EAR** не выводится.

- При подключении внешнего динамика во время записи имеется риск возникновения акустической обратной связи. Для мониторинга записи рекомендуется использовать наушники или при выполнении записи задать для параметра **[Rec Monitor]** значение **[Off]**.

▶ Воспроизвед-е [Play Menu]

Шумоподавление [Noise Cancel]

Если записываемый звук плохо слышен из-за шумной обстановки, отрегулируйте установку уровня подавления шумов.

[High] [Low]: Включает функцию подавления шумов. Шум будет снижен и качество звука файла будет улучшено.

[Off]: Отключает эту функцию.

- При использовании функции **[Noise Cancel]** будут недоступны следующие функции.
 - Замедленное/ускоренное воспроизведение (☞ стр.44)
 - **[Voice Filter]**
 - **[EUPHONY]**
 - **[Reverb]** (☞ стр.62)

EUPHONY

В данном диктофоне используется "EUPHONY MOBILE", новейшая система объемного звука, в которой сочетается коррекция полосы частот, технология расширения и технология обработки виртуального источника звука. В добавление к естественному широкому ощущению, которое оставляет записанный звук, этот диктофон обладает особенностями, благодаря которым слушатели не испытывают чувства стесненности или замкнутого пространства, а также не устают от слишком сильного пространственного звучания. Более того, слушатели менее всего склонны испытывать ощущения, вызываемые стесненным или закрытым пространством, или чувство усталости от звучания слишком большого пространства. Можно выбрать один из четырех уровней EUPHONY, согласно вашим предпочтениям.

[Power]: В этом режиме подчеркиваются нижние звуковые регистры.

[Wide]: В этом режиме создается ощущение расширенного пространства.

[Natural]: В этом режиме производится коррекция и расширение акустического поля, характерные для естественного звука.

[Off]: Отключает эту функцию.

- При использовании функции **[EUPHONY]** будут недоступны следующие функции.
 - Замедленное/ускоренное воспроизведение (☞ стр.44)
 - **[Noise Cancel]**
 - **[Voice Filter]**
 - **[Reverb]** (☞ стр.62)
- При воспроизведении звука через встроенный динамик функция EUPHONY отключается.

Голос. фильтр [Voice Filter]

В диктофоне имеется функция голосового фильтра, позволяющая обрезать звуки низкочастотной и высокочастотной тональности во время нормального, быстрого или медленного воспроизведения и обеспечивающая таким образом более чистое воспроизведение.

[On]: Включает функцию голосового фильтра.

[Off]: Отключает эту функцию.

- При использовании функции **[Voice Filter]** будут недоступны следующие функции.
 - **[Noise Cancel]**
 - **[EUPHONY]**
 - **[Reverb]** (☞ стр.62)

Режим воспр. [Play Mode]

Вы можете выбрать режим воспроизведения, который соответствует вашим предпочтениям.

Выберите желаемый диапазон воспроизведения:

1 Выберите [Play Area].

2 Выберите [File], [Folder] или [All].

[File]: Выбирает текущий файл.

[Folder]: Выбирает текущую папку.

[All]: Выбирает все файлы в текущей папате.

Выберите желаемый режим воспроизведения:

1 Выберите [Repeat] или [Random].

[Repeat]: Устанавливает режим повтора воспроизведения.

[Random]: Устанавливает режим случайного воспроизведения.

2 Выберите [On] или [Off].

[On]: Включает функцию повторного или случайного воспроизведения.

[Off]: Отключает эту функцию.

- В режиме [File], когда воспроизведение достигает конца последнего файла в папке, на экране дисплея в течение 2 секунд мигает [End], и диктофон останавливается на начале последнего файла.
- В режиме [Folder], когда воспроизведение достигает конца последнего файла в папке, на экране дисплея в течение 2 секунд мигает [End], и диктофон останавливается на начале первого файла в папке.
- В режиме [All], после завершения воспроизведения последнего файла в папке, диктофон начнет воспроизведение первого файла в следующей папке. Когда воспроизведение достигнет конца последнего файла в диктофоне, на экране дисплея в течение 2 секунд будет мигать [End], и диктофон остановится на начале первого файла в диктофоне.

Пропуск [Skip Space]

Данная функция позволяет быстро переходить вперед (перемотка вперед) или назад (перемотка назад) на новую позицию в воспроизводимом файле с заданным шагом. Эта функция удобна, когда необходимо быстро перейти на другую позицию воспроизведения или повторно воспроизвести короткие фразы.

1 Выберите [Forward Skip] или [Reverse Skip].

2 Установите интервал пропуска.

Когда выбран [Forward Skip]:

[File Skip] [10sec. Skip] [30sec. Skip]

[1min. Skip] [5min. Skip]

[10min. Skip]

Когда выбран [Reverse Skip]:

[File Skip] [1sec. Skip] по [5sec. Skip]

[10sec. Skip] [30sec. Skip]

[1min. Skip] [5min. Skip]

[10min. Skip]

Воспроизведение вперед/назад с пропуском:

1 Нажмите кнопку ► ОК, чтобы начать воспроизведение.

2 Нажмите кнопку ►►► или ◀◀◀.

- Диктофон выполнит быстрый переход вперед (перемотка вперед) или быстрый переход назад (перемотка назад) с заданным интервалом и начнет воспроизведение.
- Если в файле имеется индексная или временная пометка или пометка позиции завершения воспроизведения ближе точки окончания установленного шага, диктофон выполнит переход вперед/назад на позицию такой пометки.

Будильник [Alarm]

Описаны в "Функция сигнального воспроизведения [Alarm]" (см. стр.72).

Сцена воспр. [Play Scene]

Записанные с помощью диктофона аудио-файлы и файлы, загруженные с компьютера, могут быть сохранены с выбранными пользователем установками воспроизведения для соответствия желаемым качествам звука и методом производства.

1 Выберите [Scene Select] или [Scene Save].

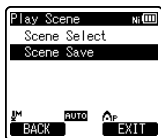

[Scene Select]: Выберите сцену воспроизведения, индивидуально настроенную в соответствии с вашими предпочтениями.

[Scene Save]: Вы можете сохранить до 5 конфигураций установок меню для текущего воспроизведения.

- Выбрав параметр **[Scene Select]** переходите к выполнению действий, описанных в пункте 4.

Когда выбран [Scene Save]:

2 Установите параметры воспроизведения в соответствии с вашими предпочтениями.

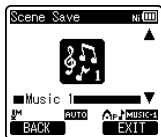

3 Укажите путь для сохранения установок.

- На этих моделях путь для сохранения установок можно выбирать с **[Voice 1]** по **[Music 3]**.

Когда выбран [Scene Select]:

4 Выберите сцену воспроизведения.

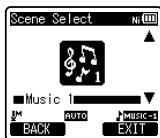

Проверка установок:

На экране **[Scene Select]** выберите сцену воспроизведения с помощью кнопок + или - и нажмите кнопку **▶▶|** Нажмите кнопку **|◀◀**, чтобы вернуться к экрану **[Scene Select]**.

Реверберация [Reverb]

Вы можете насладиться эффектом реверберации звука, соответствующей различному пространству – от студии звукозаписи до помещения под куполом.

[Off]: Отключает эту функцию реверберации. Выберите эту установку для воспроизведения оригинального звука, как он был записан.

[Studio] [Club] [Hall] [Dome]: Выберите желаемую акустическую среду.

- Эта функция работает только при воспроизведении. Этот диктофон не может производить запись с использованием результатов воспроизведения.
- При использовании функции **[Reverb]** будут недоступны следующие функции.
 - Замедленное/ускоренное воспроизведени (☞ стр.44)
 - **[Noise cancel]** (☞ стр.60)
 - **[EUPHONY]** (☞ стр.60)
 - **[Voice Filter]** (☞ стр.60)

Экран/Звук [LCD/Sound Menu]

Подсветка [Backlight]

По умолчанию подсветка дисплея включена. Дисплей останется освещенным приблизительно 10 сек (исходная установка), если на диктофоне нажата кнопка.

1 Выберите [Lighting Time] или [Brightness].

2 Выберите установку.

Когда выбран [Lighting Time]:
[Off]:

Отключает эту функцию.
[5seconds] [10seconds] [30seconds]
[1minute]:

Включает функцию подсветки.

Когда выбран [Brightness]:
[High] [Low]:

Задаёт яркость подсветки.

Контраст [Contrast]

Контрастность дисплея может быть установлена на один из 12 уровней.

- Контрастность дисплея может быть установлена на уровень от [01] до [12].

Индикатор [LED]

Вы можете настроить светодиод таким образом, чтобы индикатор сигнала LED не включался.

[On]: Подсветка светодиода будет включена.

[Off]: Подсветка светодиода будет выключена.

Сигнал [Beep]

Сигналы оповещают о нажатии кнопок и предупреждают об ошибках. Системные звуковые сигналы могут быть отключены.

[Volume3]:

Повышение громкости звуковых сигналов.

[Volume2]:

Восстановление обычного уровня громкости звуковых сигналов.

[Volume1]:

Понижение громкости звуковых сигналов.

[Off]: Отключает эту функцию.

Для DM-650:

- Начальная и завершающая мелодии, которые воспроизводятся во время включения и выключения питания (*стр.20), могут быть деактивированы через установку сигнала в [Off].

Язык [Lang] [Language(Lang)]

Для этого диктофона можно выбрать язык дисплея.

[English] [Français] [Deutsch] [Italiano]
[Español] [Русский]:

- Выбираемые языки различаются в зависимости от региона.

Голос. подск. [Voice Guide] (Только DM-670)

Описаны в "Звуковая справка [Voice Guide] (Только DM-670)" (*стр.75).

Вступление [Intro Play]

Коснувшись курсором имени файла в папке, можно прослушать первые несколько секунд звукозаписи. Эту функцию удобно использовать при поиске файлов.

[10seconds]:

Воспроизводятся первые 10 секунд звукового файла.

[5seconds]:

Воспроизводятся первые 5 секунд звукового файла.

[3seconds]:

Воспроизводятся первые 3 секунды звукового файла.

[Off]:

Отключает эту функцию.

Подменю [Device Menu]

Выбор памяти [Memory Select]

Когда в диктофон вставлена карта памяти microSD вы можете выбрать, выполнять ли запись во встроенную флэш-память или на карту microSD (см. стр.24).

[Built-in Memory]: Встроенная флэш-память.

[microSD Card]: Карта microSD.

Эконом энергии [Power Save]

Не страшно, если вы забудете выключить питание. Если диктофон находится в режиме остановки более 10 минут (исходная установка), в то время как питание включено, питание будет выключено.

[5minutes] [10minutes] [30minutes] [1hour]:

Задайте время в минутах до отключения питания.

[Off]: Отключает эту функцию.

- При нажатии любой кнопки, счет истекшего времени таймера отключения питания начинается снова.

Батарея [Battery]

Выберите тип используемой батареи.

[Ni-MH] (NiMH): Выберите этот параметр в случае использования Ni-MH перезаряжаемой аккумуляторной батареи Olympus (BR404).

[Alkaline] (Alkaline): Выберите, когда используете щелочные батарейки AAA.

Имя папки [Folder Name]

Вы можете изменять имена папок с Folder [F1] по Folder [F1] предназначенных для аудиозаписи, на имена, предустановленные в шаблоне. Вы также можете изменять имена папок, зарегистрированные в шаблоне, с помощью "Olympus Sonority".

1 Выберите папку, имя которой вы желаете изменить.

2 Выберите имя папки из предустановленного шаблона.

Время и дата [Time & Date]

Описаны в "Установка времени и даты [Time & Date]" (см. стр.22).

Установки USB [USB Settings]

Описаны в "Изменение класса USB [USB Settings]" (см. стр.76).

Сброс [Reset Settings]

При этом выполняется возврат установок функций к исходным значениям (заводские установки по умолчанию).

[Start]: Возвращает установки к исходным значениям.

[Cancel]: Выполняет возврат в [Device Menu].

- После сброса этих настроек в исходное состояние будут сохранены установки времени, число файлов и имя папки - они не будут возвращены в их исходное состояние.

Установки меню после сброса (исходные установки):

Rec Menu:

[Mic Select]	[Central Mic ON]
[Mic Sense]	[Middle]
[Rec Mode]	
[WMA]	[128kbps]
[Rec Level]	[Auto]
[Zoom Mic]	[Off]
[Low Cut Filter]	[Off]
[VCVA]	[Off]
[On/Off]	[Off]
[Standby]	[Off]
[V-Sync. Rec]	[Off]
[Timer Rec]	[Off]
[Rec Scene]	[Off]
[Rec Monitor]	[Off]

▶ Play Menu:

[Noise Cancel]	[Off]
[EUPHONY]	[Off]
[Voice Filter]	[Off]
[Play Mode]	
[Play Area]	[File]
[Repeat]	[Off]
[Random]	[Off]
[Skip Space]	
[Forward Skip]	[File Skip]
[Reverse Skip]	[File Skip]
[Alarm]	[Off]
[Play Scene]	[Off]
[Reverb]	[Off]

▣ LCD/Sound Menu:

[Backlight]	
[Lighting Time]	[10Seconds]
[Brightness]	[Low]
[Contrast]	[Level 06]
[LED]	[On]
[Beep]	[Volume 2]
[Language(Lang)]	[English]
[Voice Guide]*	
[On/Off]	[On]
[Speed]	[Speed 3]
[Volume]	[Volume 3]
[Intro Play]	[Off]

▣ Device Menu:

[Memory Select]	[Built-in Memory]
[Power Save]	[10minutes]
[Battery]	[Ni-MH]
[USB Settings]	
[USB Connect]	[PC]
[USB Class]	[Storage class]

* Только DM-670

Форматирование [Format]

Описаны в "Форматирование диктофона [Format]" (стр. 77).

Инфо о памяти [Memory Info.]

Оставшаяся емкость для записи и общая емкость носителя записи может отображаться на экране меню.

- Диктофон будет использовать некоторый объем памяти для хранения файла с управляющей информацией. Отображаемая свободная емкость карты памяти microSD будет немного меньше, чем общая емкость носителя в связи с характеристиками карты памяти microSD, но это не свидетельствует о неисправности.

Инфо о системе [System Info.]

Вы можете ознакомиться с системной информацией диктофона на экране меню. На дисплее отображается [Model] (наименование модели), [Version] (версия системы) и [Serial No.] (серийный номер).

Изменение порядка файлов [Replace]

Вы можете переместить файл в папку, чтобы изменить порядок воспроизведения. Сначала выберите папку (файл), для которой (которого) Вы хотите изменить порядок воспроизведения.

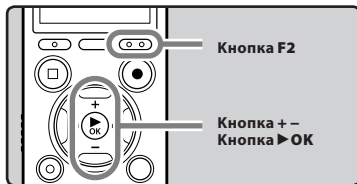

4

Метод настройки меню

1 Выберите папку, в которой вы хотели бы изменить порядок следования композиций (☞ стр.30).

2 Выберите опцию [Replace] из списка [File Menu].

- Подробная информация о входе в настройки меню находится в разделе "Метод настройки меню" (☞ стр.51).

3 Нажатием кнопки + или — выберите файл, который Вы хотите переместить.

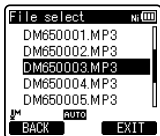

4 Нажмите кнопки ► OK.

- Курсор мигает, показывая, что этот файл можно переместить.

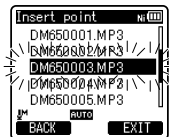

5 Нажатием кнопки + или — выберите место, куда Вы хотите переместить файл.

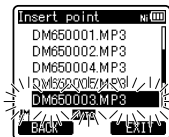

6 Нажмите кнопку ► OK для подтверждения установки.

- Если есть другие файлы, которые Вы хотите переместить, повторите шаги с 3 по 6.
- Нажатие на кнопку ◀◀ вместо кнопки ► OK отменяет изменение установок с возвратом на предыдущий экран.

7 Закройте меню нажав кнопку F2 (EXIT).

Перемещение/копирование файлов [File Move/Copy]

Файлы, сохраненные на внутренней памяти или на карте microSD могут быть перемещены или скопированы на носителях памяти. Файлы также могут быть перемещены и скопированы из одного носителя памяти на другой.

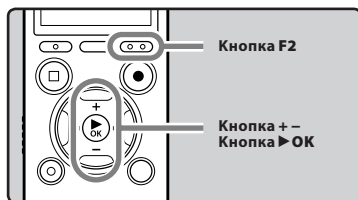

- 1 Выберите папку, где расположен файл, предназначенный для перемещения или копирования (☞ стр.30).
- 2 Выберите опцию [File Move/ Copy] из списка [File Menu].
 - Подробная информация о входе в настройки меню находится в разделе "Метод настройки меню" (☞ стр.51).
- 3 Используйте кнопки + и - для выбора нового расположения файла, предназначенного для перемещения или копирования.

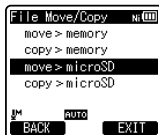

[move > memory]:

Переместите файл на карте microSD или во внутренней памяти в другую папку внутренней памяти.

[copy > memory]:

Скопирует файл во внутренней памяти или на карте microSD в другую папку внутренней памяти.

[move > microSD]:

Переместит файл во внутренней памяти или на карте microSD в другую папку на карте microSD.

[copy > microSD]:

Скопирует файл во внутренней памяти или на карте microSD в другую папку на карте microSD.

- 4 Нажмите кнопку ► OK.
- 5 Используйте кнопки + и - для выбора количества файлов, предназначенных для перемещения или копирования.



[1file]:

Выберите только нужный вам файл.

[Selected files]:

Выберите несколько файлов.

[All files]:

Выберите все файлы в папке.

- 6 Нажмите ► OK для перемещения к соответствующей настройке.

При выборе [1file]:

- Используйте кнопки + и – для выбора файлов, предназначенных для перемещения или копирования.
- Нажмите кнопку ► **OK** для выбора желаемого файла.

При выборе [Selected files]:

- Используйте кнопки + и – для выбора файлов, предназначенных для перемещения или копирования.
- Нажмите ► **OK** для пометки выбранных файлов.

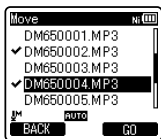

- Повторяйте шаги ① и ② до тех пор, пока все файлы, которые вы желаете переместить или скопировать не будут выбраны, а затем нажмите на кнопку **F2 (GO)**.

При выборе [All files]:

При выборе всех файлов, все находящиеся в папке файлы будут автоматически отмечены и устройство переместится на экран **[Folder to move]**.

- Используйте кнопки ►►►, ◀◀◀ или кнопки +, – для выбора желаемой папки, в которую файлы будут перемещены или скопированы.



8 Нажмите кнопку F2 (GO).

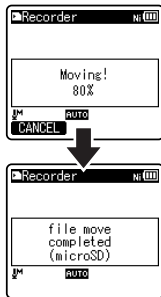

- На экране появится сообщение **[Moving!]** или **[Copying!]**, начнется процесс перемещения или копирования файлов. Во время процесса перемещения или копирования, состояние будет показываться в процентах. Процесс заверен при появлении сообщения **[File move completed]** или **[File copy completed]**.

Примечания

- Диктофон не может производить запись при недостаточном количестве свободной памяти.
- Диктофон не может осуществлять копирование или перемещение, если количество файлов превышает 200.
- Не извлекайте батареи во время копирования или перемещения файлов. Это может привести к повреждению данных.
- Файл не может быть скопирован или перемещен в пределах одной папки.
- При отмене операции во время копирования или перемещения действующим остается только файл, который в настоящее время копируется или перемещается, все другие файлы не будут копироваться или перемещаться.
- Заблокированные файлы останутся таковыми после перемещения или копирования.

- Файлы DRM не могут быть скопированы или перемещены.
- Невозможно копирование или перемещение файлов непосредственно в папку [Recorder].

Разделение файлов на фрагменты [File Divide]

Для более доступной организации и редактирования, предусмотрена возможность разделения файлов с большим объемом и длительностью.

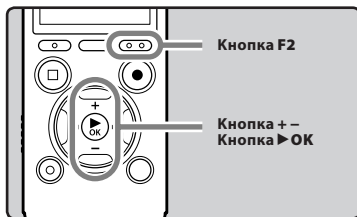

Разделены могут быть только файлы типа PCM и MP3, записанные с помощью данного диктофона.

1 Остановите воспроизведение файла в том месте, где он должен быть разделён.

- Во время воспроизведения нажмите и удерживайте нажатой клавишу ►►► или ◀◀◀ кнопки для быстрой перемотки вперед или назад.
- Полезно заранее проставить индексные метки в местах разделения.

2 Выберите опцию [File Divide] из списка [File Menu].

- Подробная информация о входе в настройки меню находится в разделе "Метод настройки меню" (стр.51).



3 Нажатием кнопки + выберите позицию [Start].



4 Нажмите кнопку ► OK.

- На экране отобразится сообщение [Dividing!], и начнется процесс разбивки файла.
- Сообщение [File divide completed] свидетельствует о завершении процесса разбивки.

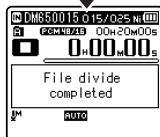
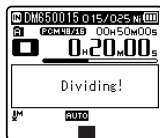

5 Закройте меню нажмите кнопку F2 (EXIT).

Примечания

- Разделение файла может производиться только тогда, когда на экране будет отображаться список файлов.

- Устройство не может разбивать файлы, если их количество в папке превышает 199.
- Заблокированные файлы не могут быть разделены (☞ стр.53).
- После разделения первая часть файла будет переименована в [File name_1.MP3], а вторая - [File name_2.MP3].
- При очень малой длительности файл не может быть разбит, даже если он имеет формат MP3 или РСМ.
- Не извлекайте батареи во время разделения файла. Это может привести к повреждению данных.

Запись по таймеру [Timer Rec]

Запись по таймеру является функцией, предназначенной для выполнения записи в установленное время. Вы можете запрограммировать до 3 желаемых настроек (Preset 1-3) ([On/Off], [Day], [Time], [Rec Mode], [Folder] и [Mic Sense]).

4

Метод настройки меню

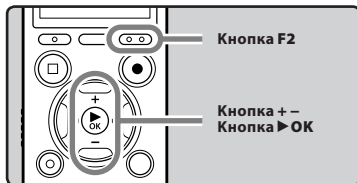

1 Выберите опцию [Timer Rec] из списка [Rec Menu].

- Подробная информация о входе в настройки меню находится в разделе "Метод настройки меню" (☞ стр.51).

2 Нажатием кнопки + или - выберите номер предварительной настройки.



3 Нажмите кнопку ► OK.

4 Нажмите кнопку + или -, чтобы выбрать позицию для установки.



- Выберите пункты, которые Вы желаете установить, из настроек [On/Off], [Day], [Time], [Rec Mode], [Folder], и [Mic Sense].

5 Нажмите кнопку ► OK, чтобы перейти к соответствующей установке.

Установка [On/Off]:

- 1 Нажатием кнопки + или - выберите [On] или [Off].
[On]: Установка применяется.
[Off]: Установка не применяется.
- 2 Нажмите кнопку ► OK, чтобы выйти из экрана выбора [On/Off].

Установка [Day]:

- 1 Нажатием кнопки + или - выберите [One Time], [Everyday] или [Every Week].
[One Time]: Выполняет запись один раз в установленное время.
[Everyday]: Выполняет запись каждый день в установленное время.
[Every Week]: Выполняет запись в установленное время в заданный день недели.
Выберите [Every Week] и нажмите кнопку ► OK, чтобы перейти к выбору [Day]. Нажатием кнопки + или - выберите желаемый день недели.
- 2 Нажмите кнопку ► OK, чтобы выйти из экрана выбора [Day].

Установка [Time]:

- Используйте кнопку ►►► или ◀◀◀ для выбора "Час" и "Мин." в меню [Start Time] и для выбора "Час" и "Мин." в меню [Stop Time].
- Для установки нажмите кнопку + или –.
- Нажмите кнопку ►OK, чтобы выйти из экрана выбора [Time].

Установка [Rec Mode]:

Запись по таймеру начнется в установленном режиме [Rec Mode] (☞ стр.54), в независимости от текущего режима записи.

- Нажатием кнопки + или – выберите режим записи.
- Нажмите кнопку ►OK.
- Используйте кнопки + и – для выбора размера записи.
- Нажмите кнопку ►OK, чтобы выйти из экрана выбора [Rec Mode].

Установка [Folder]:

- Используйте кнопки + и – для выбора места назначения для сохранения файла (Память).
- Нажмите кнопку ►OK для перехода к выбору [Folder].
- Используйте кнопки + и – для выбора места назначения для сохранения файла (Папка).
- Нажмите кнопку ►OK, чтобы выйти из экрана выбора [Folder].

Установка [Mic Sense]:

Запись по таймеру начнется в заданном режиме чувствительности микрофона (☞ стр.53), в независимости от текущей настройки чувствительности микрофона.

- Нажатием кнопки + или – выберите [High], [Middle], или [Low].
- Нажмите кнопку ►OK, чтобы выйти из экрана выбора [Mic Sense].

- Нажатием кнопки + или – выберите позицию [Finish].



- Нажмите кнопку ►OK для подтверждения установки.



При выборе функции [ON]

- Запрограммированные установки будут заданы и экран вернется в меню выбора номера предварительной настройки.
- Для выбора других номеров предварительной установки повторите вышеописанные действия.
- При нажатии кнопки ►►► в функции Выбрать в Расширенном меню производится подтверждение выбранных установок.

- Закройте меню нажав кнопку F2 (EXIT).

- На дисплее отобразится [☺].

Примечания

- Если диктофон используется в предварительно установленное время, запись по таймеру начнется сразу после остановки диктофона.
- Запись по таймеру начнется в заданное время, даже если питание диктофона выключено или диктофон установлен в режим Hold.

- Если для всех трех предварительных настроек для записи по таймеру задано одно и то же время начала записи, то **[Preset 1]** имеет самый высокий приоритет, а **[Preset 3]** - самый низкий.
- Если время начала записи по таймеру и время сигнального воспроизведения (☞ стр.72) установлены на одинаковые значения, приоритет отдается записи по таймеру.
- Если заряд батареек закончится во время выполнения записи по таймеру диктофон остановит запись. Проверьте заряд батареек перед началом записи по таймеру.
- Если **[Time & Date]** установлены неправильно, Вы не сможете установить желаемое время для записи по таймеру, поэтому перед установкой записи по таймеру убедитесь в том, что настройки для **[Time & Date]** выполнены корректно. Если настройки выполнены неправильно, переустановите **[Time & Date]** (☞ стр.23).
- Когда карта microSD выбрана в качестве носителя записи при отсутствии самой карты microSD в диктофоне, файл будет записан в папку **[Folder A]** внутренней памяти.

Функция сигнального воспроизведения [Alarm]

Функция сигнального воспроизведения воспроизводит выбранный файл в заранее установленное время.

Вы можете запрограммировать до 3 желаемых настроек (Preset 1-3) (**[On/Off]**, **[Day]**, **[Start Time]**, **[Volume]**, **[Alarm Sound]** и **[Playback File]**).

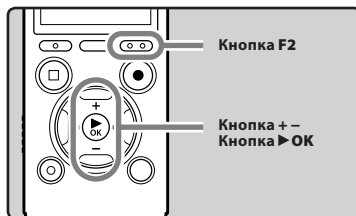

1 Выберите опцию **[Alarm]** из списка **[Play Menu]**.

- Подробная информация о входе в настройки меню находится в разделе "Метод настройки меню" (☞ стр.51).

2 Нажатием кнопки + или - выберите номер предварительной настройки.

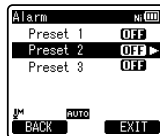

3 Нажмите кнопку ►OK.

4 Нажмите кнопку + или -, чтобы выбрать позицию для установки.



- Выберите пункты, которые Вы желаете установить, из настроек [On/Off] [Day] [Start Time] [Volume] [Alarm Sound] и [Playback File].

5 Нажмите кнопку ►OK, чтобы перейти к соответствующей установке.

Установка [On/Off]:

- 1 Нажатием кнопки + или - выберите [On] или [Off].
[On]: Установка применяется.
[Off]: Установка не применяется.
- 2 Нажмите кнопку ►OK, чтобы выйти из экрана выбора [On/Off].

Установка [Day]:

- 1 Нажатием кнопки + или - выберите [One Time], [Everyday], или [Every Week].
[One Time]: Сигнальное воспроизведение будет выполнено только один раз в заданное время.
[Everyday]: Сигнальное воспроизведение будет выполняться в заданное время каждый день.
[Every Week]: Выполняет сигнальное воспроизведение в установленное время в заданный день недели. Выберите [Every Week] и нажмите кнопку ►OK, чтобы перейти к выбору [Day]. Нажатием кнопки + или - выберите желаемый день недели.
- 2 Нажмите кнопку ►OK, чтобы выйти из экрана выбора [Day].

Установка [Start Time]:

- 1 Используйте кнопку ►► или ◀◀ для выбора "Час" и "Мин." в меню [Start Time].
- 2 Для установки нажмите кнопку + или -.
- 3 Нажмите кнопку ►OK, чтобы выйти из экрана выбора [Start Time].

Установка [Volume]:

- 1 Нажатием кнопки + или - настройте уровень громкости. Нажмите кнопку F1, чтобы проверить уровень громкости.
- 2 Нажмите кнопку ►OK, чтобы выйти из экрана выбора [Volume].

Установка [Alarm Sound]:

- 1 Нажатием кнопки + или - выберите оповещающий сигнал из [Alarm1], [Alarm2] и [Alarm3]. Нажмите кнопку F1, чтобы проверить оповещающий сигнал.
- 2 Нажмите кнопку ►OK, чтобы выйти из экрана выбора [Alarm Sound].

Установка [Playback File]:

- 1 Нажатием кнопки + или - выберите [No File Play], или [File Select].
[No File Play]: Звучит только оповещающий сигнал.
[File Select]: После того, как прозвучит оповещающий сигнал, начнется воспроизведение выбранного файла.
 - При нажатии ►OK в меню [File Select] диктофон перейдет к меню [Memory Select].
 - Выберите тип памяти, в которой находится файл с воспроизведением сигнала и нажмите ►OK. Диктофон перейдет к установкам папки, в которой находится файл с воспроизведением сигнала.
 - Выберите папку, используя кнопки + и - и нажмите кнопку ►OK для перехода к выбору файла. Аналогично используйте кнопки + и - для выбора файла.
- 2 Нажмите кнопку ►OK, чтобы выйти из экрана выбора [Playback File].

6 Нажатием кнопки + или – выберите позицию [Finish].



7 Нажмите кнопку ►OK для подтверждения установки.

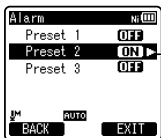

При выборе функции [ON]

- Запрограммированные установки будут заданы и экран вернется в меню выбора номера предварительной настройки.
- Для выбора других номеров предварительной установки повторите вышеописанные действия.
- При нажатии кнопки ►►I в функции Выбрать в Расширенном меню производится подтверждение выбранных установок.

8 Закройте меню нажмите кнопку F2 (EXIT).

- На дисплее отобразится [[(☺)].

Примечания

- Если выбрана установка [Everyday], оповещающий сигнал будет звучать в заданное время каждый день до тех пор, пока функция сигнального воспроизведения не будет отменена.
- Оповещающий сигнал будет звучать в течение 5 минут и затем прекратится. В этом случае, даже если был выбран файл для сигнального воспроизведения, он не будет автоматически воспроизводиться.

- Если для всех трех предварительных настроек для воспроизведения по таймеру задано одно и то же время начала воспроизведения, то [Preset 1] имеет самый высокий приоритет, а [Preset 3] - самый низкий.
- Если в заданное время диктофон используется или с ним выполняются какие-либо операции, то функция сигнального воспроизведения активироваться не будет.
- Оповещающий сигнал прозвучит в заданное время, даже в том случае, если питание диктофона выключено или он находится в режиме Hold. Диктофон начинает воспроизведение выбранного файла при нажатии любой кнопки и останавливает воспроизведение при нажатии кнопки STOP (■).
- Во время перемещения и удаления файла, а также при извлеченной карте microSD, воспроизведение невозможно и будет звучать только оповещающий сигнал.
- Если время начала записи по таймеру и время сигнального воспроизведения установлены на одинаковые значения, приоритет отдается записи по таймеру (☞ стр.70).
- В случае форматирования диктофона (☞ стр.77) сигнальные звуковые данные будут также удалены. Функция воспроизведения оповещающего сигнала будет доступна, но звуки [Alarm 1], [Alarm 2], и [Alarm 3] этого оповещающего сигнала в [Alarm Sound] будут иметь одинаковое звучание. В данной ситуации, звуки оповещающего сигнала будут отличаться от предварительно установленных звуков. Если вы желаете восстановить сигнальные звуковые данные, то подключитесь к ПК и скопируйте звуковые данные по умолчанию на диктофон, используя входящее в комплект поставки Программное обеспечение "Olympus Sonority" (☞ стр.86).

Звуковая справка [Voice Guide] (Только DM-670)

Данная функция обеспечивает голосовые сообщения о рабочих состояниях диктофона. Настройте скорость и уровень громкости сообщений голосовой справки.

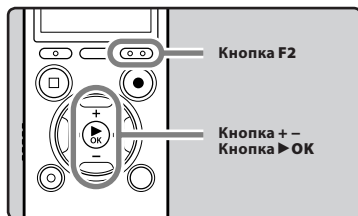

1 Выберите опцию [Voice Guide] из списка [LCD/Sound Menu].

- Подробная информация о входе в настройки меню находится в разделе "Метод настройки меню" (стр.51).

2 Нажмите кнопку + или -, чтобы выбрать позицию для установки.

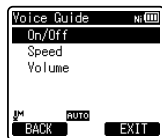

- Выберите пункты, которые Вы желаете установить, из настроек [On/Off], [Speed], и [Volume].

3 Нажмите кнопку ► OK, чтобы перейти к соответствующей установке.

Установка [On/Off]:

- 1 Нажмите кнопки + или - выберите [On] или [Off].
[On]: Звуковая справка будет воспроизводиться.
[Off]: Звуковая справка будет отключена.
- 2 Нажмите кнопку ► OK для выхода из выбора [On/Off].

Установка [Speed]:

- 1 Нажмите кнопки + или - выберите [Speed5], [Speed4], [Speed3], [Speed2], или [Speed1].
- 2 Нажмите кнопку ► OK, чтобы выйти из экрана выбора [Speed].

Установка [Volume]:

- 1 Нажмите кнопки + или - выберите [Volume5], [Volume4], [Volume3], [Volume2], или [Volume1].
- 2 Нажмите кнопку ► OK, чтобы выйти из экрана выбора [Volume].

4 Закройте меню нажав кнопку F2 (EXIT).

Примечания

- Когда голосовая справка установлена на [Off], начальная/закрывающая мелодия при включении и выключении питания (стр.20) может быть отменена.
- Если вы форматируете диктофон (стр.77), то при этом будут удалены данные голосовой справки. Если вы желаете восстановить данные голосовой справки, то подключитесь к ПК и скопируйте данные справки в диктофон, используя входящее в комплект поставки Программное обеспечение "Olympus Sonority" (стр.86).
- Установите уровень громкости мелодии включения/выключения диктофона в установке [Volume] голосовой справки.
- Настройка [Speed] в параметрах [Voice Guide] отключена во время воспроизведения файла.

Изменение класса USB

[USB Settings]

Помимо таких установок, как [PC] (используется для связи с компьютером с целью передачи файлов) или [AC Adapter] (используется для связи с адаптером переменного тока с целью зарядки батареи), вы можете выбирать класс USB в соответствии с условиями использования.

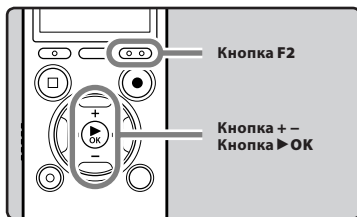

4

Метод настройки меню

1 Выберите опцию [USB Settings] из списка [Device Menu].

- Подробная информация о входе в настройки меню находится в разделе “Метод настройки меню” (☞ стр.51).

2 Нажатием кнопки + или – выберите позицию [USB Connect] или [USB Class].



[USB Connect]: Установка для подключения к ПК.

[USB Class]: Установка класса USB.

3 Нажмите кнопку ► OK.

- Выбрав параметр [USB Class], переходите к выполнению действий, описанных в пункте 6.

Когда выбран [USB Connect]:

4 Нажимайте кнопку + или – для изменения установки.

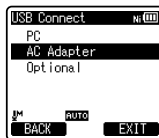

[PC]: Установка для осуществления связи диктофона с ПК и использования его в качестве внешнего носителя памяти или композитного устройства. Соединение обеспечивается для класса хранения и композитного класса.

[AC Adapter]: Установка для подключения диктофона к ПК или адаптеру переменного тока (A514) (опциональные) для осуществления зарядки аккумуляторной батареи.

[Optional]: Установки способа соединения подтверждаются при каждом соединении с портом USB.

5 Нажмите кнопку ► OK для подтверждения установки.

- Выбрав параметр [USB Connect], переходите к выполнению действий, описанных в пункте 8.

Когда выбран [USB Class]:

- 6** Нажимайте кнопку + или – для изменения установки.

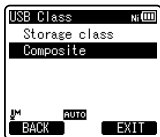

[Storage class]: Распознается в качестве внешнего носителя памяти для ПК.

[Composite]: Устанавливается при имеющемся соединении к ПК и используется в качестве внешнего носителя памяти, колонок USB или микрофона.

- 7** Нажмите кнопку ►OK для подтверждения установки.
- 8** Закройте меню нажав кнопку F2 (EXIT).

Примечания

- При первом подключении диктофона к компьютеру в качестве внешнего носителя памяти на компьютер будет автоматически установлен драйвер для диктофона.
- Если в настройках **[USB Connect]** выбрано **[AC Adapter]**, то компьютер не сможет распознать диктофон в качестве внешнего носителя.
- Если компьютер не распознает диктофон в качестве внешнего носителя памяти, измените установку параметра **[USB Class]** на **[Storage class]**.

Форматирование диктофона [Format]

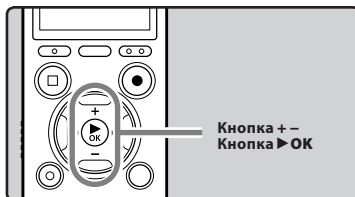

- !** В случае выполнения форматирования диктофона все файлы будут удалены и все установки функций будут переустановлены на значения по умолчанию, за исключением установок даты и времени. Перед выполнением форматирования диктофона передайте все важные файлы на компьютер.

- 1** Выберите опцию **[Format]** из списка **[Device Menu]**.
- Подробная информация о входе в настройки меню находится в разделе "Метод настройки меню" (стр.51).
- 2** Нажмите кнопку + или –, чтобы выбрать носитель записи, который нужно отформатировать.

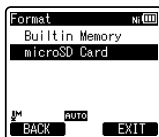

- 3** Нажмите кнопку ►OK.

4 Нажатием кнопки + выберите позицию [Start].



5 Нажмите кнопку ► OK.

- После отображения в течение двух секунд сообщения [Data will be cleared] будут активированы опции [Start] и [Cancel].



6 Нажмите кнопку + еще раз для выбора позиции [Start].

7 Нажмите кнопку ► OK.

- Начнется форматирование и на дисплее будет мигать [Format!].



- После окончания форматирования появится сообщение [Format Done].

Примечания

- Никогда не форматировать диктофон с персонального компьютера.
- Если диктофон форматируется, то все записанное содержание, включая заблокированные файлы и файлы только для считывания, стираются.
- После выполнения форматирования имена записанных звуковых файлов могут начинаться с [0001].
- Для возврата настроек функций в их исходные установки используйте [Reset Settings] (стр.64).

- Когда в диктофон вставлена карта памяти microSD, обязательно проверьте, какой выбран носитель записи: **[Built-in Memory]** или **[microSD Card]**, чтобы не допустить ошибки (☞ стр.64).
- Для завершения обработки может понадобиться более 10 секунд. При обработке не выполняйте никаких операций вроде тех, что перечислены ниже, поскольку при этом данные могут быть повреждены. Кроме того, установите новую батарею, чтобы ее заряд неожиданно не закончился во время обработки.
 - ① Отключение адаптера переменного тока во время обработки.
 - ② Извлечение батареи во время обработки.
 - ③ Извлечение карты microSD во время обработки, когда **[microSD Card]** используется в качестве носителя записи.
- Форматирование диктофона выполняется в режиме Быстрое форматирование. При форматировании карты microSD стирается только информация о размещении файлов, а сами данные на карте microSD полностью не стираются. При передаче другим людям или выбрасывании карты microSD будьте осторожны и не допустите утечки данных. Мы рекомендуем разрушать карту microSD при выбрасывании.
- Если вы отформатировали диктофон (☞ стр.77), то при этом также будут удалены данные начальной и завершающей мелодии, и эти начальная и завершающая мелодии не будут после этого воспроизводиться. Если вы желаете восстановить данные начальной и завершающей мелодии, то подключитесь к ПК и скопируйте звуковые данные по умолчанию на диктофон, используя входящее в комплект поставки Программное обеспечение "Olympus Sonority" (☞ стр.86).

- В случае форматирования диктофона (☞ стр.77) сигнальные звуковые данные будут также удалены. Функция воспроизведения оповещающего сигнала будет доступна, но звуки **[Alarm 1]**, **[Alarm 2]**, и **[Alarm 3]** этого оповещающего сигнала в **[Alarm Sound]** будут иметь одинаковое звучание. В данной ситуации, звуки оповещающего сигнала будут отличаться от предварительно установленных звуков. Если вы желаете восстановить сигнальные звуковые данные, то подключитесь к ПК и скопируйте звуковые данные по умолчанию на диктофон, используя входящее в комплект поставки Программное обеспечение "Olympus Sonority" (☞ стр.86).

Для DM-670:

- Если вы форматируете диктофон (☞ стр.77), то при этом будут удалены данные голосовой справки. Если вы желаете восстановить данные голосовой справки, то подключитесь к ПК и скопируйте данные справки в диктофон, используя входящее в комплект поставки Программное обеспечение "Olympus Sonority" (☞ стр.86).

Управление файлами на Вашем персональном компьютере

Будучи присоединенным к компьютеру, диктофон может выполнять следующие операции:

- Голосовые записи, созданные с помощью диктофона, могут проигрываться и обрабатываться на компьютере посредством программного обеспечения "Olympus Sonority".
После установки обновления (опционально) "Olympus Sonority Plus" или добавления Music Editing Plug-in (опционально), может быть использован ряд новых функций (всм стр.87).
- Вы можете передавать файлы, записанные с помощью этого диктофона, на компьютер, воспроизводить их и организовывать их с помощью Windows Media Player или iTunes.
- Кроме использования в качестве устройства для записи голоса и воспроизведения музыки, этот диктофон можно также использовать в качестве внешнего накопителя данных для компьютера, сохраняя на нем информацию из компьютера и переписывая ее обратно (всм стр.93).

Операционная среда

5

Операционная среда

Windows

Операционная среда:

Microsoft® Windows® XP Service Pack 2, 3
Microsoft® Windows® XP Professional x64 Edition Service Pack 2
Microsoft® Windows Vista® Service Pack 1, 2 (32bit/64bit)
Microsoft® Windows® 7 (32bit/64bit)

CPU:

32 бита (x86), 1 ГГц и выше, или 64 бита (x64)

RAM:

512 МБ и больше

Свободное место на жестком диске:

300 МБ и больше

Драйв:

Драйв CD-ROM, CD-R, CD-RW, DVD-ROM

Браузер:

Microsoft Internet Explorer версии 6.0, или выше

Дисплей:

Монитор разрешением 1024 x 768 точек или выше, 65,536 цветов или более (рекомендовано 16,770,000 цветов или более)

USB-порт:

Один или более свободный порт

Один или более свободный порт.

- Аудио устройство
- Среда, в которой может быть использован Интернет

Примечания

- Обслуживание не обеспечивается, если ПО на вашем компьютере было обновлено с Windows 95/98/ME/2000 до Windows XP/Vista/7.
- Некорректная работа диктофона на компьютерах самостоятельной сборки не является гарантийным случаем.

RU

80

Macintosh**Операционная система:**

Mac OS X 10.4.11 - 10.6

CPU:

Процессор PowerPC G5 или Intel Multicore с частотой 1,5 ГГц, или выше.

RAM:

512 МБ и больше

Свободное место на жестком диске:

300 МБ и больше

Драйв:

Драйв CD-ROM, CD-R, CD-RW, DVD-ROM

Браузер:

Macintosh Safari 2.0, или выше

Дисплей:

Монитор разрешением 1024 x 768 точек или выше, 32,000 цветов или более (рекомендовано 16,770,000 цветов или более)

USB-порт:

Один или более свободный порт.

Прочие:

- Аудио устройство
- Среда, в которой может быть использован Интернет

Меры предосторожности при использовании диктофона, подсоединенного к персональному компьютеру

- Когда Вы загружаете файл с диктофона или на диктофон, не отсоединяйте USB-кабель, даже если на экране отображается сообщение, разрешающее сделать это. Данные все еще передаются, пока мигает индикатор сигнала LED. При отсоединении USB-кабеля следуйте инструкциям в режиме онлайн ^{стр.91}. Если USB-кабель отсоединить до того, как драйв завершит работу, перенос данных может не осуществиться.
- Не форматируйте драйв диктофона на персональном компьютере. На компьютере невозможно провести инициализацию успешно. Что касается инициализации, следуйте инструкциям [Format] диктофона (^{стр.77}).
- Имена папок (каталогов), отображаемые программными инструментами-диспетчерами файлов, такими как Explorer для Microsoft Windows и Finder для Macintosh, отличаются от имен папок, задаваемых с помощью диктофона или "Olympus Sonority".
- Если для перемещения папок или файлов на диктофоне или для их переименования используется диспетчер файлов операционных систем Windows или Macintosh, то порядок файлов может измениться, или диктофон не сможет их распознать.
- Данные можно переносить в диктофон и из него, несмотря на то, что драйв диктофона распознается операционной системой ПК с атрибутом "Только чтение".
- Поскольку шум может оказывать вредное воздействие на электронные устройства, находящиеся возле диктофона, то отключайте внешний микрофон и наушники, когда вы подключаете диктофон к компьютеру.

Использование Olympus Sonority

Функции, доступные в программном пакете Olympus Sonority

Программный пакет "Olympus Sonority" предоставляет ряд функций для обработки, хранения и редактирования файлов. Подробная информация об операциях и настройках продукта находится на странице справки на сайте разработчика (☞ стр.89).

Функции редактирования Waveform:

При помощи вкладки Функции редактирования Waveform, вы можете легко производить обработку аудио-данных. В режиме редактирования Waveform может также производиться удаление ненужных фрагментов, вставка и пересохранение данных.

Функции One-touch Effect:

При помощи пакета функций One-touch Effect вы можете легко создавать спецэффекты для звуковых файлов, устранять шумы в любом фрагменте файла.

Изменение идентификатора пользователя:

ID-код пользователя автоматически используется в именах файлов, записанных с помощью диктофона.

Изменение имени папки:

Имя папки может быть изменено. Имя папки может иметь длину до 12 символов и не должно содержать символов \/:*?"<>|. Если вы меняете наименование папки, используя ОС с языком, не поддерживаемым этим диктофоном, то текст наименования может предстать в искаженном виде.

Изменение формата файла: *

Формат данного файла может быть преобразован в другие форматы.

Объединение файлов: *

В программной среде "Olympus Sonority" несколько указанных голосовых файлов могут быть объединены, и может быть создан один голосовой файл.

Разделение файлов: *

Один указанный голосовой файл может быть разделен на два файла в программной среде "Olympus Sonority".

* Функция преобразования файлов форматов PCM и WMA в формат MP3 доступна через обновление до "Olympus Sonority Plus" (☞ стр.87).

Инсталляция программного пакета

Прежде чем Вы подсоедините диктофон к компьютеру и начнете его использовать, Вам следует установить программное обеспечение “Olympus Sonority” содержащееся на прилагаемом компакт-диске с программным обеспечением.

Перед инсталляцией обязательно:

- Закройте все программы и приложения.
- Требуется войти в систему в качестве администратора.

Windows

1 Вставьте диск “Olympus Sonority” в драйв CD-ROM.

- Программа инсталляции запустится автоматически. Когда программа запустится, переходите к пункту 4. В противном случае выполняйте пункты 2 и 3.

2 Открытие и просмотр содержания CD-ROM с помощью Проводника [Explorer].

3 Двойным нажатием мышки запустите файл [Setup] на диске.

4 При отображении окна запуска “Olympus Sonority” выберите желаемый язык и отметьте его.

5 При нажатии [Olympus Sonority Setup] появится окно начала установки. Следуйте инструкциям программы установки.

6 Подтвердите свое согласие с условиями лицензионного соглашения.

- Вы должны подтвердить свое согласие с условиями лицензионного соглашения, чтобы установить “Olympus Sonority”. Отметив строку [Согласен], нажмите [Далее].

7 [Регистрация информации пользователя].

- Введите ваше имя, название компании и серийный номер, напечатанный на отдельном листе, затем нажмите [Далее].

8 [Выберите тип установки].

- Место назначения установки может быть изменено. Если вы не желаете менять место назначения, нажмите [Далее] (Нажмите [Изменить] для изменения назначения).

9 [Начало установки].

- Нажмите [Установить], чтобы начать процесс установки. Не производите других операций, пока установка не будет завершена и не появится сообщение [Готово].

10 [Установка завершена].

- По завершении установки отобразится экран законченной установки.

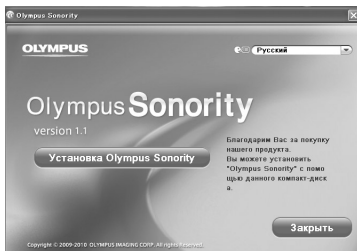

Macintosh

1 Вставьте диск “Olympus Sonority” в драйв CD-ROM.

- Если на экране дисплея отобразится содержание компакт-диска, то перейдите к шагу 3, а если ничего не отображается, — к шагу 2 и 3.

2 Открытие и просмотр содержания CD-ROM с помощью Проводника [Указатель].**3 Двойным нажатием мышки запустите файл [Setup] на диске.****4 При отображении окна запуска “Olympus Sonority” выберите желаемый язык и отметьте его.****5 При нажатии [Olympus Sonority Setup] появится окно начала установки. Следуйте инструкциям программы установки.****6 Подтвердите свое согласие с условиями лицензионного соглашения.**

- Вы должны подтвердить свое согласие с условиями лицензионного соглашения, чтобы установить “Olympus Sonority”. Отметив строку [Согласен], нажмите [Далее].

7 [Изменение места назначения установки].

- Место назначения установки может быть изменено. Если вы не желаете менять место назначения, нажмите [Далее] (Нажмите [Изменить] для изменения назначения).

8 [Начало установки].

- По завершении установки отобразится экран [Установщик].
- После запуска “Olympus Sonority” появится диалоговое окно для ввода серийного номера. Введите серийный номер, включенный в список на отдельном листе. По завершении ввода нажмите [OK], “Olympus Sonority” будет запущен.

Деинсталляция программного обеспечения

Для деинсталляции установленных компонентов программы “Olympus Sonority” выполните пункты, приведенные ниже.

Windows

- 1** Выйдете из программы “Olympus Sonority”.
- 2** Выберите [пуск] из меню [панель управления].
- 3** Нажмите на [Установка/удаление программ] в окне панели управления.
- 4** Когда отобразится список установленных приложений, выберите [Olympus Sonority].
- 5** Нажмите кнопку [Изменить/удалить].
- 6** Подтверждение удаления файла.
 - Нажмите кнопку [Да] для начала деинсталляции. Может появиться дополнительное сообщение, если это случится, прочитайте его внимательно и следуйте предлагаемым инструкциям.
- 7** Когда отобразится экран [Выполнение рабочих операций завершено], нажмите кнопку [Готово] для завершения деинсталляции.

Macintosh

- 1** Выйдете из программы “Olympus Sonority”.
- 2** Запустите [Finder] и дважды щелкните файл [SonorityUninstaller.pkg] в папке приложений.
- 3** Будет запущено удаление программы. Следуйте инструкциям программы удаления.
- 4** При запросе пароля администратора введите пароль и нажмите [Да].
- 5** Начнется удаление при отображении сообщения [Успешно] нажмите [Закреть].

Файлы, оставшиеся после установки

Созданные Вами голосовые файлы хранятся в папке [MESSAGE].

Если они Вам не нужны, удалите их. Вы можете проверить расположение папки [MESSAGE], нажав на [Параметры] в меню [Инструменты] перед деинсталляцией.

Копирование данных из программного обеспечения Olympus Sonority

Если вы выполнили форматирование диктофона или случайно удалили данные, то вы можете выполнить копирование звуковых данных по умолчанию из "Olympus Sonority" на диктофон.

Для DM-670:

Убедитесь в том, что функция голосовой справки на диктофоне установлена на [On].

- Когда функция голосовой справки на диктофоне установлена на [Off], копирование данных голосовой справки выполняться не может.

1 Подключите диктофон к компьютеру.

- О том, как выполнить подключение к компьютеру, см. "Подсоединение к компьютеру" (стр.90).

2 Запустите "Olympus Sonority".

Для DM-670:

- Если диктофон не содержит данных голосовой справки, на экране отобразится диалог [Передача файла].

Для DM-650:

- Копирование звуковых данных по умолчанию начнется автоматически.

3 Выполните копирование звуковых данных по умолчанию.

- Если Вы сделаете щелчок на кнопке [OK] в диалоге [Передача файла], то начнется копирование данных голосовой справки и отобразится окно, показывающее прогресс копирования.

4 Будет завершено копирование звуковых данных по умолчанию.

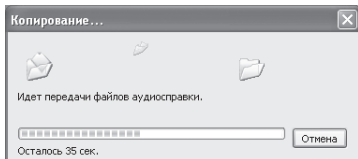
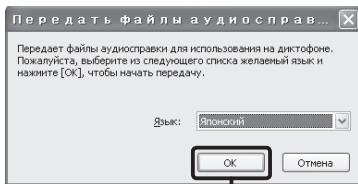

Примечания

- НИКОГДА не отсоединяйте кабель USB, если индикатор сигнала LED мигает красным. Это может уничтожить данные.

Для DM-670:

- Вместе с данными голосовой справки будет выполнено копирование данных для оповещающего сигнала (стр.72) начальной мелодии, воспроизводимой при включении питания диктофона, и завершающей мелодии, воспроизводимой при выключении питания диктофона (стр.20).

Функция обновления

Программное обеспечение “Olympus Sonority” может быть обновлено до версии Plus (опционально), что позволит расширить и улучшить функции. Дополнительно к “Olympus Sonority Plus” вы можете приобрести Music Editing Plug-in и наслаждаться возможностью высококачественного редактирования звуковых эффектов. Для добавления Music Editing Plug-in, требуется обновить “Olympus Sonority Plus”.

Приобретение и обновление

Для приобретения программного обеспечения “Olympus Sonority Plus” и обновления программного пакета “Olympus Sonority” выполняется следующая процедура.

- 1 Запустите “Olympus Sonority”.**
- 2 Выберите [Купить Olympus Sonority Plus] в меню [Справка] или нажмите значок  на панели инструментов.**
 - Запустится Web-браузер, и отобразится сайт приобретения программного обеспечения “Olympus Sonority Plus”. Пожалуйста, выполняйте операции в соответствии с руководством на экране. По завершению процедуры покупки вам будет выслан ключ для обновления по электронной почте.
- 3 Выберите пункт [Обновить до версии Olympus Sonority Plus] из меню [Справка].**
 - Отобразится диалоговое окно [Обновить до версии Olympus Sonority Plus].

- 4 Введите приобретенный номер лицензии в диалоговом окне [Обновить до версии Olympus Sonority Plus], и нажмите кнопку [Гогово].**

- При следующей загрузке будет выполнено обновление программного обеспечения “Olympus Sonority” до версии “Olympus Sonority Plus”.

Обновление до версии Olympus Sonority Plus

Для отображения Экрана информации нажмите на корневую область Главного каталога [Olympus Sonority] на Экране просмотра. Вы можете убедиться, что ключ обновления был зарегистрирован. Кроме того ключ регистрации “Olympus Sonority Plus” будет отображаться при выборе пункта [Информация о версии] в меню [Справка]. Music Editing Plug-in содержит более 20 функций работы со спецэффектами, а также функции анализа диапазона. Более подробная информация находится в пункте Помощь он-лайн (€38 стр.86).

5**Использование Olympus Sonority**

Примечания

- Для приобретения ключа обновления требуется подключение к интернету.
- Подробная информация о приобретении ключа обновления находится на сайте производителя.

Функции, доступные в Olympus Sonority Plus:

Помимо обычных функций, "Olympus Sonority Plus" содержит разнообразные функции для редактирования звуковых файлов. Подробная информация об операционных процедурах и настройках программы находится в пункте Помощь он-лайн (€® стр.89).

Функции, доступные в Music Editing Plug-in:

Приобретая Music Editing Plug-in, вы можете добавить ряд высококачественных функций для расширения возможностей редактирования звуковых данных "Olympus Sonority Plus". Подробная информация о способе приобретения и операционных процедурах находится в пункте Помощь он-лайн (€® стр.89).

Редактирование MP3:

Редактирование файлов MP3, создание и редактирование пометок.

Создание музыкальных дисков:

Создание музыкальных компакт-дисков из исходных файлов, зарегистрированных в пишущей папке компакт-диска.

Установка меню диктофона:

Функции настройки диктофона (такие, как режим записи, настройка сигнала, запись по таймеру и др.)

Функции эффектов:

Для редактирования музыкальных данных вы можете использовать более 20 высококачественных спецэффектов.

Функция анализа диапазона:

Частотный спектр воспроизводимого звукового файла будет отображаться на экране редактирования формы звукового сигнала в режиме реального времени.

Неограниченное редактирование:

Позволяет редактировать неограниченное количество звуковых данных.

Подсоединение к компьютеру



Прежде чем Вы подсоедините диктофон к компьютеру и начнете его использовать, Вам следует установить программное обеспечение "Olympus Sonority" содержащееся на прилагаемом компакт-диске с программным обеспечением (€3⁹⁹ стр.83).

- 1 Загрузите персональный компьютер.**
- 2 Подключите кабель USB к порту USB персонального компьютера.**

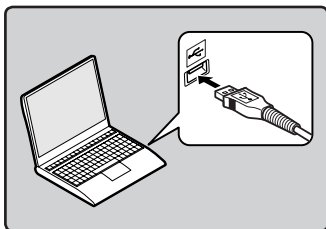

- 3 Во время нахождения диктофона в режиме остановки или отключения питания подсоедините кабель USB к соответствующему разъему в нижней части диктофона.**

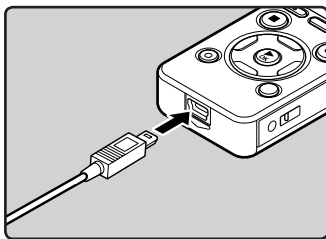

- При подключенном кабеле USB на диктофоне будет отображаться индикация [**Remote (Storage)**].
- При использовании режима подключения USB диктофон не будет подключен к компьютеру, если выбрана функция [**AC Adapter**]. Выберите функцию [**PC**] в настройках подключения USB (€3⁹⁹ стр.76).

Windows:

Когда вы подключили диктофон к ПК с ОС Windows, и открываете папку [**Мой компьютер**], то он будет распознаваться в ней как диск с наименованием этого изделия. Вставка карты microSD позволит Вам использовать его в качестве [**Съемный диск**].

Macintosh:

Когда вы подключаете диктофон к Mac OS, то он будет распознаваться на рабочем столе как диск с наименованием этого изделия. Если вставлена карта microSD, то на экране будет отображаться [**Untitled**].

Примечания

- Перед подключением кабеля USB выйдите из режима HOLD.
- Информация о USB-порте или USB-хабе компьютера содержится в инструкции к компьютеру.
- Обязательно вставляйте штекер USB до упора во избежание сбоев в работе диктофона.
- При подключении диктофона через концентратор USB, работа может быть нестабильной. В таком случае откажитесь от использования концентратора USB.
- В качестве соединительного USB-кабеля всегда следует использовать прилагаемый специальный кабель. При использовании кабелей других фирм возможны проблемы. Также не следует подсоединять этот специальный кабель к изделиям других фирм.

Отсоединение от компьютера

Windows

- 1 Нажмите на пиктограмму [] в панели задач в нижнем правом углу экрана. Нажмите [Безопасное извлечение Запоминающее устройство для USB].

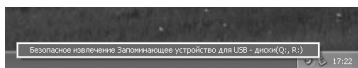

- Буква драйва будет отличаться в зависимости от используемого компьютера.
- Когда откроется окно безопасного удаления оборудования, закройте его.

- 2 Прежде чем отсоединить кабель USB, удостоверьтесь в том, что индикатор сигнала LED диктофона погас.

Macintosh

- 1 Перетащите значок дискового привода данного диктофона, который отображается на рабочем столе, в корзину.



- 2 Прежде чем отсоединить кабель USB, удостоверьтесь в том, что индикатор сигнала LED диктофона погас.

5

Подсоединение к компьютеру

Примечание

- НИКОГДА не отсоединяйте кабель USB, если индикатор сигнала LED мигает красным. Это может уничтожить данные.

Перенос аудио файлов в компьютер

5 папок этого диктофона отображаются как [Folder A], [Folder B], [Folder C], [Folder D] и [Folder E], и в этих папках сохраняются записанные голосовые файлы.

Windows

- 1 Подключите диктофон к вашему ПК (стр.90).
- 2 Откройте окно Проводника.
 - Когда вы подключили диктофон к ПК с ОС Windows, и открываете папку [Мой компьютер], то он будет распознаваться в ней как диск с наименованием этого изделия. Вставка карты microSD позволит Вам использовать его в качестве [Съемный диск].

- 3 Откройте папку с названием изделия.

- 4 Скопируйте данные.

- 5 Отсоедините диктофон от компьютера (стр.91).

Macintosh

- 1 Подключите диктофон к вашему ПК (стр.90).
 - Когда вы подключаете диктофон к Mac OS, то он будет распознаваться на рабочем столе как диск с наименованием этого изделия. Если вставлена карта microSD, то на экране будет отображаться [Untitled].

- 2 Дважды щелкните по значку с названием изделия на рабочем столе.

- 3 Скопируйте данные.

- 4 Отсоедините диктофон от компьютера (стр.91).

- Имена приводов и имена папок, когда подключен персональный компьютер:

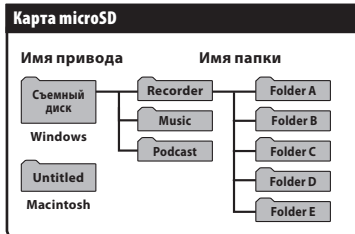
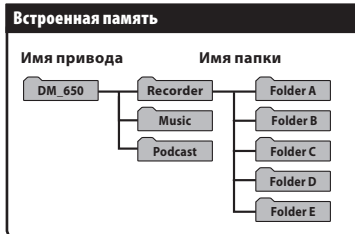

Примечания

- При передаче данных на дисплее отображается [Busy], а индикатор сигнала LED мигает. НИКОГДА не отсоединяйте кабель USB, если индикатор сигнала LED мигает красным. Это может уничтожить данные.
- В среде Mac OS файлы в формате WMA не воспроизводятся.

Использование в качестве внешней памяти ПК

Кроме использования в качестве устройства для записи голоса и музыкального проигрывателя, этот диктофон можно также использовать в качестве внешнего накопителя данных для компьютера, сохраняя на нем информацию из компьютера и переписывая ее обратно.

Когда диктофон подсоединен к компьютеру, Вы можете загружать данные из памяти диктофона в компьютер и пересылать данные из компьютера в память диктофона.

Windows

- 1 Подключите диктофон к вашему ПК (стр.90).**
- 2 Откройте окно Проводника.**
 - Когда вы открываете [Мой компьютер], диктофон отображается как диск с именем, совпадающим с названием изделия.
- 3 Откройте папку с названием изделия.**
- 4 Скопируйте данные.**
- 5 Отсоедините диктофон от компьютера (стр.91).**

Macintosh

- 1 Подключите диктофон к вашему ПК (стр.90).**
 - Когда вы подключаете диктофон к Mac OS, то он будет распознаваться на рабочем столе как диск с наименованием этого изделия.
- 2 Дважды щелкните по значку с названием изделия на рабочем столе.**
- 3 Скопируйте данные.**
- 4 Отсоедините диктофон от компьютера (стр.91).**

5

Использование в качестве внешней памяти ПК

Примечание

- При передаче данных на дисплее отображается [Busy], а индикатор сигнала LED мигает. НИКОГДА не отсоединяйте кабель USB, если индикатор сигнала LED мигает красным. Это может уничтожить данные.

RU

93

Использование программы содержания Audible

Загрузка содержания Audible

Для загрузки содержания Audible на диктофон используйте AudibleManager. С помощью AudibleManager Вы можете воспроизводить содержание Audible, управлять им и передавать его на диктофон.

■ Инсталляция AudibleManager:

Если на Вашем компьютере не установлена утилита AudibleManager, установите AudibleManager в соответствии с процедурой, описанной ниже.

1 С помощью веб-обозревателя откройте один из веб-сайтов Audible и загрузите с него AudibleManager.

<http://www.audible.com/> (США)

<http://www.audible.co.uk>

(Великобритания)

<http://www.audible.fr> (Франция)

<http://www.audible.de> (Германия)

2 Запустите загруженный выполняемый файл.

- Отобразится экран установки AudibleManager. Выберите наименования используемого устройства (OLYMPUS DM-670, DM-650) и сделайте щелчок на кнопке [Install].

3 Когда отобразится [Audible Manager License Agreement], сделайте щелчок на кнопке [I Accept].

4 Начнется инсталляция.

- Подождите, пока не закончится процесс инсталляции. Когда инсталляция завершится AudibleManager автоматически запустится.

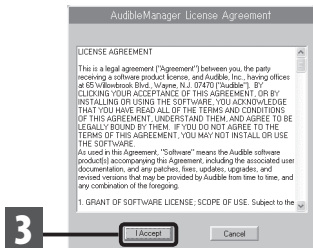
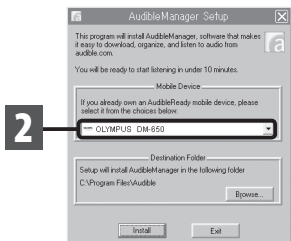

5

Использование программы содержания Audible

■ Добавление устройства в AudibleManager:

Если программа AudibleManager уже установлена на Вашем компьютере, добавьте устройство, чтобы программа AudibleManager могла с ним работать. Выполните процедуру, описанную ниже.

1 Выберите [Add New Device] в меню [Devices].



2 Когда отобразится диалоговое окно, проверьте соединение с Интернетом и нажмите кнопку [Yes].



3 Когда отобразится диалоговое окно, отметьте имя используемого Вами устройства (DM-670, DM-650) и сделайте щелчок на кнопке [OK].

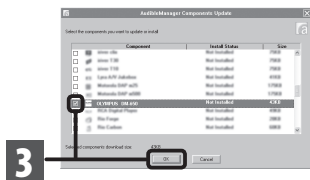

4 Начнется инсталляция.

- Подождите, пока не закончится процесс инсталляции. После завершения инсталляции программа AudibleManager перезапустится. Убедитесь в том, что имя используемого устройства было добавлено в меню [Mobile Devices].

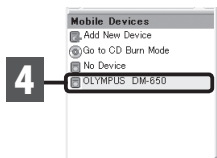

■ Приобретение содержания Audible:

Содержание Audible Вы можете купить на веб-сайте Audible. С помощью веб-обозревателя войдите на веб-сайт Audible и загрузите желаемое содержание после выполнения процедуры покупки, описанной на веб-сайте.

При сохранении текущих настроек содержание загружается в папку Library утилиты AudibleManager. Когда загрузка завершена, AudibleManager запускается и купленное вами содержание отображается в списке содержимого Library.

Передача содержания Audible

Содержание Audible можно передать в папку [Audible] диктофона, выполнив описанную ниже процедуру.

Windows

- 1 Подсоедините диктофон к компьютеру.**
- 2 Выберите [Library] в дереве обзора [Audible Folders].**
 - С правой стороны будет отображаться список содержания, сохраненного в [Library].
- 3 Выберите содержание для передачи на диктофон и сделайте щелчок на кнопке [Add to Device].**
- 4 Когда отобразится окно для ввода с клавиатуры [Activate Your Device], введите имя пользователя и пароль для Audible и сделайте щелчок на кнопке [OK].**
- 5 Начнется передача данных.**

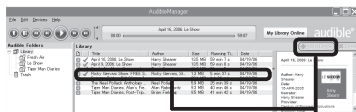

Примечания

- При передаче на диктофон контентного файла, для каждого контентного файла в папке Audible будет автоматически создан файл [.pos].
- Если файл [*.*pos] удаляется с помощью Проводника, то сохраненная позиция воспроизведения удаляется. В следующий раз при выборе файла воспроизведение начнется с начала файла.
- Когда файлы с содержанием передаются на диктофон, внутри папки Audible создается скрытый системный файл. Если этот файл будет удален с помощью Проводника, воспроизведение содержания Audible станет невозможным.

Прслушивание содержания Audible на диктофоне

Содержание Audible, переданное с компьютера в папку [Audible] диктофона, можно прослушать в специальном режиме, специально разработанном и оптимально подходящем для работы с содержанием Audible.

■ Режим Audible:

Когда в папке [Music] выбрана папка [Audible], диктофон автоматически переключается в режим Audible. Режим Audible представляет собой специальный режим для прослушивания содержания Audible (в форматах режимов 3 и 4*), переданного с компьютера, Методы работы в режиме Audible отличаются от режима, когда выбраны другие папки на диктофоне (нормальный режим). Подробную информацию см. в “Управление диктофоном в режиме Audible” (стр.99).

Экран отображения файлов в режиме Audible:

В режиме Audible, независимо от настроек меню, [Play Mode] (стр.61) переключается на установку [File], и диктофон останавливается после воспроизведения одного файла. Кроме того, на экране отображения файлов также отображаются иконки (AA3, AA4), обозначающие файлы Audible. Подробную информацию о способе выбора папок и файлов см. с “Как выбрать папку и файл” (стр.30).

Ⓐ Индикатор файла Audible

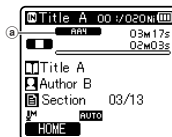

Файлы Audible, доступные для воспроизведения:

В режиме Audible могут воспроизводиться файлы форматов режимов 3 и 4. В режиме Audible отображаются только файлы Audible, имеющие расширение [.aa] (в папке Audible диктофона).

Форматы файлов Audible, доступные для воспроизведения*	
Режим	Кодек
3 (AA3)	ACELP (16kbps)
4 (AA4)	MP3 (32kbps)

■ Позиция и раздел воспроизведения:

В режиме Audible Вы можете просто переместить позицию начала воспроизведения, пользуясь функцией [**Playback Position**], которая представляет собой информацию о позиции в файле, сохраненную от предыдущих остановок в каждом файле, или функцией “**Section**” – для позиций, предустановленных распространителями содержания.

Позиция воспроизведения:

Позиция воспроизведения (информация о позиции) сохраняется в файлах [**.pos**], которые автоматически создаются диктофоном для каждого файла содержания Audible (файла с расширением [.aa]).

Позиция воспроизведения изначально установлена на начало файла, а позиция остановки будет изменяться при воспроизведении или использовании функций S. Play (медленное воспроизведение)/F. Play (быстрое воспроизведение).

Нажмите кнопку ►► или ◀◀, чтобы перейти к позиции остановки, когда диктофон остановлен. При этом позиция воспроизведения не обновляется.

Позиция:

До 100 разделов (глав истории или новостных эпизодов) произвольно устанавливается для каждого файла дистрибьютором содержания.

Примечания

- При передаче на диктофон контентного файла, для каждого контентного файла в папке Audible будет автоматически создан файл [**.pos**].
- Установка индексных пометок или временных пометок в режиме Audible невозможна.
- Если файл [***.pos**] удаляется с помощью Проводника, то сохраненная позиция воспроизведения удалается. В следующий раз при выборе файла воспроизведение начнется с начала файла.
- Когда файлы с содержанием передаются на диктофон, внутри папки Audible создается скрытый системный файл. Если этот файл будет удален с помощью Проводника, воспроизведение содержания Audible станет невозможным.

■ Управление диктофоном в режиме Audible:

Метод работы диктофона в режиме Audible, когда выбирается папка [Audible] или файл Audible, отличен от метода работы в нормальном режиме.

Ускоренная перемотка вперед

Нажмите и удерживайте кнопку **▶▶▶**, когда диктофон остановлен.

- ▶ При отпускании кнопки быстрая перемотка вперед останавливается. Позиция воспроизведения не обновляется. При нажатии кнопки **▶OK** воспроизведение начнется с этой позиции.

Нажмите и удерживайте нажатой кнопку **▶▶▶** во время воспроизведения файла.

- ▶ При отпускании кнопки **▶▶▶** диктофон возобновит нормальное воспроизведение.

- Если позиция начала раздела (☞ стр.98), или позиция воспроизведения находится в середине файла, то диктофон остановится в этих позициях.
- При удержании кнопки **▶▶▶** в нажатом положении когда диктофон остановлен, диктофон переходит к концу файла и затем останавливается. Если кнопка **▶▶▶** все еще удерживается в нажатом положении, диктофон переходит к следующему файлу и продолжает быструю перемотку вперед с начала файла. Когда быстрая перемотка вперед достигает конца последнего файла, диктофон останавливается в начале последнего файла.
- Когда кнопка **▶▶▶** удерживается в нажатом положении во время воспроизведения и при этом достигнут конец файла, диктофон возвращается к началу файла и останавливается.

Ускоренная перемотка назад

Нажмите и удерживайте кнопку **◀◀◀**, когда диктофон остановлен.

- ▶ При отпускании кнопки быстрая перемотка назад останавливается. Позиция воспроизведения не обновляется. При нажатии кнопки **▶OK** воспроизведение начнется с этой позиции.

Нажмите и удерживайте кнопку **◀◀◀** во время воспроизведения файла.

- ▶ Когда кнопка отпускается, то воспроизведение возобновляется с этой позиции.

- Если позиция начала раздела (☞ стр.98) или позиция воспроизведения расположены посередине файла, диктофон остановится в этой позиции.
- При удержании кнопки **◀◀◀** в нажатом положении когда диктофон остановлен, диктофон возвращается к началу файла и затем останавливается. Если кнопка **◀◀◀** продолжает удерживаться в нажатом положении, диктофон переходит к концу предыдущего файла и продолжает выполнять быструю перемотку назад.
- Когда кнопка **◀◀◀** удерживается в нажатом положении во время воспроизведения и при этом диктофон достигает начала файла, диктофон начинает воспроизведение с начала этого файла.
- Если Вы нажмете и будете удерживать кнопку **◀◀◀**, когда диктофон остановлен в начале первого файла, диктофон начнет быструю перемотку назад, начиная с конца последнего файла.

Пропуск файла и пропуск раздела

Нажмите кнопку **▶▶|**, когда диктофон остановлен.

- Диктофон быстро переходит к позиции воспроизведения или позиции начала раздела – в зависимости от того, которая из них ближе в файле – и останавливается. После позиции остановки, если в файле отсутствует позиция воспроизведения или позиция начала раздела, то диктофон переходит к позиции воспроизведения в следующем файле и останавливается.

Нажмите кнопку **◀◀|**, когда диктофон остановился в начале файла.

- Диктофон быстро переходит к позиции воспроизведения в предыдущем файле и останавливается.

Нажмите кнопку **◀◀|**, когда диктофон не остановлен в начале файла.

- Диктофон быстро переходит к позиции воспроизведения или позиции начала раздела – в зависимости от того, которая из них ближе в файле – и останавливается.

Нажмите кнопку **▶▶|** во время воспроизведения.

- Диктофон переходит на три секунды вперед или переходит к позиции начала следующего раздела - в зависимости от того, что ближе - и начинает воспроизведение файла. Когда достигается конец файла, диктофон останавливается в начале файла. В этом случае позиция воспроизведения переустанавливается на позицию начала файла.

Нажмите кнопку **◀◀|** во время воспроизведения.

- Диктофон переходит на три секунды назад или к начальной позиции текущего раздела - в зависимости от того, что ближе - и начинает воспроизведение файла. Когда достигается начало файла, файл воспроизводится с начала.

- Установка **[Skip Space]** (☞ стр.61) в режиме Audible недействительна.

Прочая информация

Список оповещающих сообщений

Сообщение	Значение	Объяснение	Действие
[Battery Low]	Низкий заряд батареек.	Заряд батареек становится низким.	Зарядите аккумуляторную батарею или установите новые батарейки (см. стр.15, стр.17).
[File Protected]	Защита от удаления.	Была попытка удаления защищенного файла.	Снимите защиту файла (см. стр.53).
[Cannot record in this folder]	Это не папка для звуковых записей.	Попытка записи в папку [Music] или [Potcast].	Выберите папку из папок в диапазоне от [6] до [9] и попробуйте выполнить запись еще раз (см. стр.26, стр.30).
[Index Full]	Индексные пометки исчерпаны.	В файле максимальное количество индексных пометок – 16 (99%).	Удалите ненужные индексные пометки (см. стр.45).
[Temp Mark Full]	Временные пометки исчерпаны.	В файле максимальное количество временных пометок – 16 (99%).	Удалите ненужные временные пометки (см. стр.45).
[Folder Full]	Папка заполнена.	Папка полностью заполнена (максимум 200 файлов).	Удалите ненужные файлы (см. стр.48).
[Memory Error]	Ошибка встроенной памяти.	Ошибка во встроенной памяти.	Это неисправность. Обратитесь в магазин, где был приобретен диктофон, или в сервисный центр Olympus для починки (см. стр.112).
[Card Error]	Ошибка карты памяти.	В карте памяти microSD включена защита от записи.	Выньте карту microSD и затем вставьте ее снова (см. стр.24 до стр.25).
[License Mismatch]	Незаконно скопированный файл.	Музыкальные файлы скопированы незаконно.	Удалите файл (см. стр.48).
[Memory Full]	Нет свободной памяти.	Нет свободного места во встроенной памяти.	Удалите ненужные файлы (см. стр.48).
[No File]	Нет файла.	В папке не обнаружено файлов.	Выберите другую папку (см. стр.27 до стр.30).
[Format Error]	Ошибка форматирования.	Была ошибка при форматировании памяти диктофона.	Повторите форматирование памяти (см. стр.77).

Сообщение	Значение	Объяснение	Действие
[Can't make the system file. Connect to PC and delete unnecessary file]	Невозможно создать системных файл для управления.	Системный файл для управления не может быть создан из-за нехватки объема свободной флэш-памяти.	Подсоедините диктофон к компьютеру и удалите ненужные файлы.
[Cannot play this file]	Файл не может быть воспроизведен.	Несовместимый формат	Пожалуйста удостоверьтесь в том, что файл может быть воспроизведен с помощью данного диктофона (☞ стр.41).
[Please Select The File]	Файл не выбран.	Файл не выбран.	Пожалуйста выберите файл, прежде чем проводить операцию (☞ стр.27 до стр.30).
[Same folder. Can't be moved (copied).]	Невозможно переместить (копировать) файл.	Попытка переместить (копировать) файл в одну и ту же папку.	Пожалуйста выберите другую папку.
[Some files can't be moved (copied).]	Невозможно переместить (копировать) файл.	Файл с таким именем уже существует в папке назначения для операции перемещения или копирования.	Пожалуйста выберите другой файл.
[This file can't be divided]	Файл не может быть разделен.	Попытка разделить записанный с помощью диктофона файл в формате, отличном от форматов MP3 и PCM.	Пожалуйста выберите другой файл.

* Только DM-670

Устранение возможных неполадок

Симптом	Возможная причина	Действие
На дисплее ничего не появляется	Батарейки неправильно вставлены.	Проверьте полярность установки батареек ⊕ и ⊖ (☞ стр.15).
	Заряд батареек становится низким.	Зарядите аккумуляторную батарею или установите новую батарею (☞ стр.15, стр.17).
	Выключено питание.	Включите питание (☞ стр.20).
Диктофон не работает	Заряд батареек становится низким.	Зарядите аккумуляторную батарею или установите новую батарею (☞ стр.15, стр.17).
	Батарейки разрядились.	Замените батарейки на новые (☞ стр.20).
	Диктофон в режиме HOLD.	Выведите диктофон из состояния HOLD (☞ стр.21).
Запись не производится	Осталось мало свободной памяти.	Удалите ненужные файлы (☞ стр.48).
	Уже используется максимально допустимое количество файлов.	Выберите любую другую папку (☞ стр.27 до стр.30).
При воспроизведении не слышен звук	Подсоединены наушники.	Отсоедините наушники, чтобы использовать встроенный динамик.
	Громкость звука установлена на [00].	Отрегулируйте громкость звука (☞ стр.38).
Уровень записи очень низкий	Уровень записи не отрегулирован.	Отрегулируйте уровень записи и попробуйте записать снова (☞ стр.54).
	Установлена низкая чувствительность микрофона.	Установите для параметра [Mic Sense] значение [High] или [Middle] (☞ стр.53).
	Это может быть вызвано тем, что выходной уровень подключенных внешних устройств слишком низок.	Отрегулируйте выходной уровень подключенных устройств.
Уровень записи слишком высок	Уровень записи не отрегулирован.	Отрегулируйте уровень записи и попробуйте записать снова (☞ стр.54).
	Вероятно, это может быть вызвано тем, что уровень записи и выходной уровень подключенных внешних устройств слишком высок.	Если не удастся получить чистую запись даже после регулировки уровня записи, отрегулируйте выходной уровень подключенных устройств (☞ стр.54).
Голосовые файлы не записываются в режиме стерео	Подключаемый внешний микрофон является монофоническим.	При записи через подключенный внешний монофонический микрофон звук записывается только в левом канале.
	[Rec Mode] установлен в режим монофонической записи.	Установите [Rec Mode] в режим стереозаписи (☞ стр.54).
	Параметр [Zoom Mic] установлен в сторону +.	Установите для параметра [Zoom Mic] значение [Off] (☞ стр.55).

Симптом	Возможная причина	Действие
Невозможно найти записанный файл	Неправильный носитель данных или папка.	Выполните переключение на правильный носитель данных или папку (☞ стр.27 до стр.30).
При воспроизведении слышен шум	Во время записи диктофон встряхивался.	_____
	Во время записи или воспроизведения диктофон находился вблизи мобильного телефона или источника флуоресцентного света.	Переместите диктофон.
Из наушников не слышно никакого звука мониторинга записи	Параметр [Rec Monitor] имеет значение [Off].	Включите [Rec Monitor], установив [On] (☞ стр.59).
Невозможно удалить файл	Файл защищен от удаления.	Снимите защиту с файла (☞ стр.53).
	Файл предназначен только для чтения.	Разблокируйте файл или снимите с файла защиту от записи с помощью компьютера.
Невозможно удалить папки	В папке имеется файл, который не может быть распознан диктофоном.	Подключите диктофон к ПК и удалите папку (☞ стр.90).
Монитор записи издает шум	Возникла акустическая обратная связь.	<p>При подключении внутреннего или внешнего динамика имеется риск возникновения обратной связи при записи. Для мониторинга записи рекомендуется использовать наушники или при выполнении записи задать для параметра [Rec Monitor] значение [Off] (☞ стр.59).</p> <p>Примите меры, например, переместив наушники подальше от микрофона, не направляйте микрофон на наушники, снизьте громкость монитора записи и т.д.</p>
Не удается создать индексные пометки или временные пометки	Достигнуто максимальное число пометок.	Удалите ненужные пометки (☞ стр.45).
	Файл защищен от удаления.	Снимите защиту с файла (☞ стр.53).
	Файл предназначен только для чтения.	Разблокируйте файл или снимите с файла защиту от записи с помощью компьютера.

Симптом	Возможная причина	Действие
Зарядка аккумуляторной батареи не выполняется	[Battery] установлен на [Alkaline].	При использовании входящей в комплект поставки перезаряжаемой аккумуляторной батареи выберите в установках батареи позицию [Ni-MH]. Также старайтесь не эксплуатировать батареи вне рекомендуемого температурного диапазона (см. стр.16, стр.19, стр.64).
	Вы не нажали кнопку ►OK.	При использовании USB соединения выполните указания на экране подтверждения и нажмите кнопку ►OK.
	Параметр [USB Class] установлен на [Composite].	Установите для [USB Class] значение [Storage class] (см. стр.76).
Компьютер не может распознать диктофон	Параметр [USB Connect] установлен на [AC Adapter].	Установите для [USB Connect] значение [PC] (см. стр.76).

Аксессуары (опциональные)

Дополнительные аксессуары к цифровому диктофону Olympus могут быть приобретены в Интернет-магазине на сайте производителя. Ассортимент аксессуаров различается для каждой страны.

- **Стереофонический микрофон: ME51S**
Стереомикрофон ME51S поставляется в комплекте с удлинительным проводом и зажимом.
- **2-канальный микрофон (всенаправленный): ME30W**
Два монофонических микрофона ME30 поставляются в комплекте с миниатюрным штативом и адаптером для подключения. Эти чрезвычайно чувствительные всенаправленные микрофоны могут питаться от разъема и хорошо подходят для записи музыкального исполнения.
- **Компактный остронаправленный микрофон (однаправленный): ME31**
Направленный микрофон можно использовать для осуществления записи вне помещений, например для записи пения птиц. Металлический корпус обеспечивает прочность и высокую степень устойчивости устройства.
- **Компактный вариомикрофон (однаправленный): ME32**
Микрофон оснащен штативом, что очень удобно при осуществлении записи на расстоянии, например, со стола на совещании или на конференции.
- **Высокочувствительный монофонический микрофон с подавлением шумов (однаправленный): ME52W**
Этот микрофон используется для записи звуков на расстоянии с понижением влияния окружающих шумов.
- **Микрофон в виде булавки для галстука (всенаправленный): ME15**
Маленький скрытый микрофон с зажимом для галстука.
- **Устройство приема входящих телефонных звонков: TP7**
Микрофон типа головного телефона вставляется в ухо при разговоре. Голос или разговор по телефону может быть хорошо записан.
- **Никель-металлогидридный аккумулятор: BR404**
Высокоэффективные аккумуляторы с длительным ресурсом.
- **AC адаптер для подключения USB: A514**
AC адаптер DC5V для подключения USB.
- **Соединительный шнур: KA333**
Соединительный шнур со стерео мини разъемами (ø3,5) с обоих концов. Используйте при записи для соединения разъема выхода наушников и разъема входа микрофона. Прилагаются также преобразовательные адаптеры для разъема (PA331/PA231), используемые для моно мини разъема (ø3,5) или моно мини разъема (ø2,5).
- **Эксклюзивный ПДУ: RS30W**
Когда приемник подключается к гнезду REMOTE, то функции остановки и записи диктофона могут управляться через ПДУ. Позиция приема может настраиваться, таким образом, позволяя вам управлять диктофоном с различных углов.

Общие характеристики

■ Формат записи:

Linear PCM (Pulse Code Modulation)
MP3 (MPEG-1 Audio Layer3)
WMA (Windows Media Audio)

■ Уровень на входе:

— 70 dBv

■ Частота дискретизации:

Формат линейной PCM

48 kHz 16 bit	48 кГц
44.1 kHz 16 bit	44,1 кГц
44.1 kHz mono*	44,1 кГц

Формат MP3

320 kbps	44,1 кГц
256 kbps	44,1 кГц
128 kbps	44,1 кГц
mono	44,1 кГц

Формат WMA

128 kbps	44,1 кГц
64 kbps	44,1 кГц
32 kbps	22 кГц
mono	8 кГц

* Только DM-670

■ Макс. мощность на выходе:

400 мВт (динамик на 8 Ом)

■ Максимальная мощность на выходе головных телефонов:

≤ 150 мВт (в соответствии с EN 50332-2)

■ Выход для наушников с широкополосными свойствами:

75 мВт ≤ (в соответствии с EN 50332-2)

■ Носитель записи:

Встроенная флэш-память:
DM-670: 8 ГБ
DM-650: 4 ГБ
Карта microSD:
512 МБ до 32 ГБ

■ Динамик:

Встроенный, круглый, диаметр \varnothing 20 мм

■ Гнездо MIC:

\varnothing 3,5 мм, сопротивление 2,2 кОм

■ Гнездо EAR:

\varnothing 3,5 мм, сопротивление 8 Ом или больше

■ Требования к питанию:

Батарейки:
Батарейки типа AAA или Ni-MH аккумуляторы Olutrupus
Внешний источник питания:
AC адаптер для соединения с USB (A514) 5 V

■ Размеры:

110,8 мм × 39,8 мм × 15,4 мм
(без выступающих частей)

■ Масса:

86 г (с учетом батареек)

■ Рабочая температура:

0°C - 42°C

Частотные характеристики

- **В режиме записи (Разъем внешнего микрофона):**
Формат линейной PCM

48 kHz 16 bit	40 Гц до 23 кГц
44.1 kHz 16 bit	40 Гц до 21 кГц
44.1 kHz mono*	40 Гц до 21 кГц

Формат MP3

320 kbps	40 Гц до 20 кГц
256 kbps	40 Гц до 20 кГц
128 kbps	40 Гц до 17 кГц
mono	40 Гц до 13 кГц

Формат WMA

128 kbps	40 Гц до 19 кГц
64 kbps	40 Гц до 16 кГц
32 kbps	40 Гц до 9 кГц
mono	40 Гц до 3 кГц

* Только DM-670

- **В режиме записи (Встроенный микрофон):**
 20 Гц до 20 кГц ((**Central Mic ON**))
 70 Гц до 20 кГц ((**Central Mic OFF**))
 (Однако, при записи в формате MP3 или WMA, значение верхнего предела частотной характеристики зависит от режима записи)
- **В режиме воспроизведения:**
 20 Гц до 20 кГц

Памятка по ресурсу батареек

Указанные ниже значения являются приблизительными.

■ Щелочные батарейки:

Режимы записи		Встроенный стереомикрофон (В режиме записи)	Воспроизведение через наушники (В режиме воспроизведения)
Формат линейной PCM	44.1 kHz 16 bit	39 ч.	41 ч.
Формат MP3	320 kbps	37 ч.	48 ч.
Формат WMA	128 kbps	38 ч.	47 ч.
	mono	46 ч.	51 ч.

■ Ni-MH аккумуляторы:

Режимы записи		Встроенный стереомикрофон (В режиме записи)	Воспроизведение через наушники (В режиме воспроизведения)
Формат линейной PCM	44.1 kHz 16 bit	29 ч.	30 ч.
Формат MP3	320 kbps	27 ч.	34 ч.
Формат WMA	128 kbps	28 ч.	33 ч.
	mono	33 ч.	37 ч.

Примечание

- Срок службы батареек измерен фирмой Olympus. Он в большой степени зависит от типа используемых батареек и условий эксплуатации.

Памятка по времени записи

Указанные ниже значения являются приблизительными.

■ **Формат линейной РСМ:**

Режимы записи	Встроенный стереомикрофон		Карта microSD			
	DM-670 (8 ГБ)	DM-650 (4 ГБ)	2 ГБ	4 ГБ	8 ГБ	16 ГБ
48 kHz 16 bit	10 ч. 55 мин.	5 ч. 35 мин.	2 ч. 45 мин.	5 ч. 30 мин.	11 ч. 5 мин.	22 ч. 20 мин.
44.1 kHz 16 bit	11 ч. 50 мин.	6 ч. 5 мин.	2 ч. 55 мин.	6 ч.	12 ч. 5 мин.	24 ч. 15 мин.
44.1 kHz mono*	23 ч. 30 мин.	—	5 ч. 55 мин.	12 ч.	24 ч. 10 мин.	48 ч. 35 мин.

■ **Формат MP3:**

Режимы записи	Встроенный стереомикрофон		Карта microSD			
	DM-670 (8 ГБ)	DM-650 (4 ГБ)	2 ГБ	4 ГБ	8 ГБ	16 ГБ
320 kbps	52 ч. 30 мин.	26 ч. 30 мин.	13 ч.	26 ч. 30 мин.	53 ч.	107 ч.
256 kbps	65 ч. 30 мин.	33 ч. 30 мин.	16 ч. 30 мин.	33 ч.	66 ч. 30 мин.	134 ч.
128 kbps	131 ч.	67 ч.	33 ч.	66 ч.	133 ч.	268 ч.
mono	262 ч.	134 ч.	66 ч.	132 ч.	267 ч.	536 ч.

■ **Формат WMA:**

Режимы записи	Встроенный стереомикрофон		Карта microSD			
	DM-670 (8 ГБ)	DM-650 (4 ГБ)	2 ГБ	4 ГБ	8 ГБ	16 ГБ
128 kbps	128 ч.	65 ч. 30 мин.	32 ч.	64 ч. 30 мин.	130 ч.	262 ч.
64 kbps	256 ч.	131 ч.	64 ч. 30 мин.	129 ч.	261 ч.	523 ч.
32 kbps	513 ч.	262 ч.	128 ч.	259 ч.	522 ч.	1046 ч.
mono	2007 ч.	1026 ч.	502 ч.	1014 ч.	2042 ч.	4089 ч.

* Только DM-670

Примечания

- Чистое время записи может быть меньше, если записано много коротких файлов (Оставшееся время записи и продолжительность записанного файла, которые выводятся на дисплей, являются приблизительными).
- Оставшееся время записи может изменяться в зависимости от имеющейся свободной памяти карты памяти microSD.

Максимальное время записи на каждый файл

- Максимальная емкость одного файла имеет ограничение приблизительно в 4 Гб для WMA и MP3.
- Независимо от объема свободной памяти устройства, максимальная длина записываемого файла ограничивается нижеуказанным значением.

Формат линейной PCM

48 kHz 16 bit	прибл. 3 ч.
44.1 kHz 16 bit	прибл. 3 ч. 20 мин.
44.1 kHz mono*	прибл. 6 ч. 40 мин.

Формат MP3

320 kbps	прибл. 29 ч. 40 мин.
256 kbps	прибл. 37 ч. 10 мин.
128 kbps	прибл. 74 ч. 30 мин.
mono	прибл. 149 ч.

Формат WMA

128 kbps	прибл. 26 ч. 40 мин.
64 kbps	прибл. 26 ч. 40 мин.
32 kbps	прибл. 53 ч. 40 мин.
mono	прибл. 148 ч. 40 мин.

* Только DM-670

Спецификации и дизайн могут изменяться без объявлений.

Техническая помощь и обслуживание

Приведенные ниже координаты – только для решения технических вопросов и помощи относительно диктофона и программного обеспечения OLYMPUS.

- **Горячая техническая линия для США и Канады**
1-888-553-4448
- **E-mail адрес для пользователей в США и Канаде**
distec@olympus.com
- **Горячая техническая линия для Европы, бесплатный звонок**
Бесплатный телефонный номер: 00800 67 10 83 00
для Австралии, Бельгии, Великобритании, Финляндия, Германии, Дании, Италия, Люксембург, Нидерландов, Португалия, Испания, Норвегии, Франции, Швейцарии, Швеции.
Платные номера для остальной части Европы
+ 49 180 567 1083
+ 49 40 23773 4899
- **E-mail адрес для пользователей в Европе**
dss.support@olympus-europa.com

6

Техническая помощь и обслуживание

Для покупателей в Европе:



Знак «CE» указывает, что данный продукт соответствует европейским требованиям по безопасности, охране здоровья, окружающей среды и защите потребителя.



Этот символ [перечеркнутый мусорный бак на колесиках, Директива ЕС об отходах WEEE, приложение IV] указывает на раздельный сбор мусора для электрического и электронного оборудования в странах ЕС. Пожалуйста, не выбрасывайте это устройство вместе с бытовыми отходами. Пожалуйста, для утилизации данного продукта пользуйтесь действующими в Вашей стране системами возврата и сбора для утилизации. Применимое изделие: DM-670/DM-650



Этот символ [перечеркнутый мусорный бак на колесиках, Директива ЕС об отходах 2006/66/ЕС, приложение II] указывает на раздельный сбор использованных элементов питания в странах ЕС. Пожалуйста, не выбрасывайте элементы питания вместе с бытовыми отходами. Пожалуйста, для утилизации использованных элементов питания пользуйтесь действующими в Вашей стране системами возврата и сбора для утилизации.

RU

112

OLYMPUS®

OLYMPUS IMAGING CORP.

Shinjuku Monolith, 3-1 Nishi-Shinjuku 2-chome, Shinjuku-ku, Tokyo 163-0914, Japan.

Tel. +81 (0)3-3340-2111

<http://www.olympus.com>

OLYMPUS EUROPA HOLDING GMBH

(Premises/Goods delivery) Wendenstrasse 14-18, 20097 Hamburg, Germany.

Tel. +49 (0)40-237730

(Letters) Postfach 10 49 08. 20034 Hamburg, Germany.

<http://www.olympus-europa.com>