

IDV-AV453

Автомобильный DVD/CD/MP3/MP4 ресивер

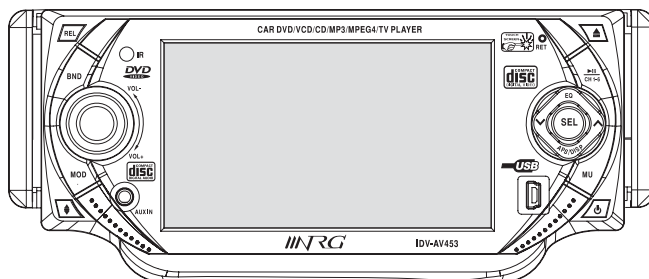

ПАНЕЛЬ УПРАВЛЕНИЯ

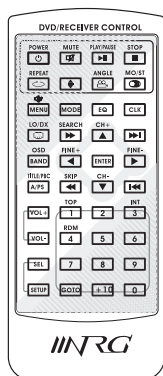
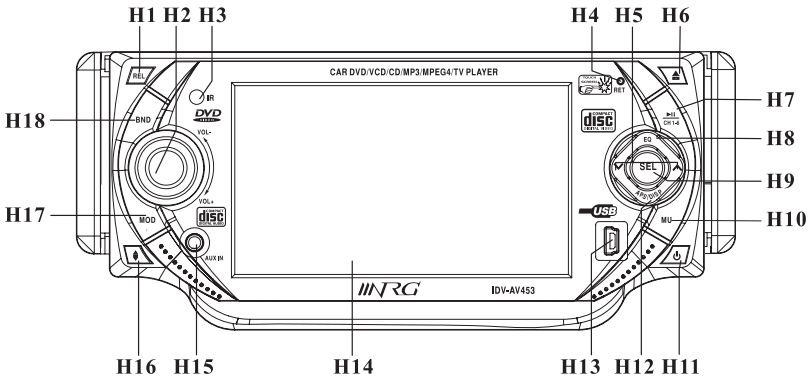

H1 – REL [Освобождение фиксации]

Эту кнопку нажимайте для того, чтобы снять переднюю панель (см. стр. 12)

H2 – VOL+/- (VOLUME+/-) [Громкость]

Вращением этого регулятора настраивайте уровень громкости.

Если перед этим нажать кнопку SEL [Выбор], то при вращении регулятора можно производить настройки в меню, например, режим Sound [Звук].

H3 – IR (INFRARED) [ИК датчик]

Датчик сигналов пульта дистанционного управления.

H4 – RESET [Сброс]

При нажатии этой кнопки производится возврат к заводским настройкам.

H5 – ∇ / \wedge

В режиме Disc [Диск] кратковременное нажатие регулятора SEL на сторону ∇ / \wedge позволяет перейти к предыдущей/следующей главе. Длительное нажатие (более 2 секунд) регулятора SEL на сторону ∇ / \wedge обеспечивает быстрое перемещение по треку назад/вперед. (Примечание: во время воспроизведения DVD диска двукратное нажатие регулятора SEL на сторону ∇ обеспечивает возврат на один трек).

В режиме DVD/VCD/CD/MP3:

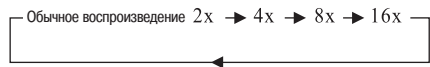

В режиме Radio [Радиоприемник] однократное нажатие регулятора SEL на сторону ∇ / \wedge позволяет производить ручную настройку приемника, а длительное нажатие (более двух секунд) – автоматический поиск радиостанции.

ПАНЕЛЬ УПРАВЛЕНИЯ

H6 — (EJECT) [Извлечение]

Чтобы вставить диск, нажмите эту кнопку. Панель опустится вниз, открыв щель. Вставьте диск этикеткой вверх, слегка нажимая на край. Далее механизм захватывает диск и устанавливает внутри. Панель автоматически возвращается в прежнее положение.

H7 — / CH1 — 6 / Каналы 1 — 6]

В режиме Radio:

Шесть сохраненных станций.

Повторно нажимайте эту кнопку, чтобы сохранить или вызвать станцию (для текущего диапазона).

В режиме воспроизведения дисков:

Нажатие этой кнопки включает паузу, повторное нажатие этой кнопки отменяет режим паузы.

H8. EQ [Эквалайзер]

Нажимая регулятор SEL на сторону EQ, можно выбрать один из режимов воспроизведения музыки: **POP** [Поп-музыка] / **ROCK** [Рок-музыка] / **JAZZ** [Джаз] / **CLASSIC** [Классическая музыка] / **FLAT** [Ровная частотная характеристика]. Нажав и задержав этот регулятор (не менее чем на 2 секунды), можно включать (ON) или выключать (OFF) функцию тонкомпенсации (LOUDNESS).

H9. SEL (SELECT) [Выбор]

При последовательном нажатии этого регулятора можно выбирать настройки для аудио и видео, при этом функции будут чередоваться в следующем порядке: Volume [Громкость] — Bass [Низкие частоты] — Treble [Высокие частоты] — Balance [Баланс левого и правого каналов] — Fader [Баланс фронтальных и тыловых каналов] — Color [Цветность] — Bright [Яркость] и т.п.

H10. — MU [Выключение звука]

Нажмите эту кнопку для временного отключения звука. Для возврата к прежнему уровню громкости нажмите ее снова. Для восстановления звука можете воспользоваться регулятором VOL +/-.

H11. (POWER On/Off)

При кратковременном нажатии этой кнопки это устройство включается (ON), а при повторном нажатии выключается.

H12. APS/DISP [Запоминание станций/Дисплей] **Функция сканирования**

В режиме Radio: при кратковременном нажатии регулятора SEL на сторону APS/DISP радиоприемник по очереди воспроизводит все станции диапазона, каждую в течение небольшого времени.

Автоматическое запоминание станций

В режиме Radio длительное нажатие (более двух секунд) регулятора SEL активизирует функцию автоматического запоминания станций. Радиоприемник производит поиск станций в пределах текущего частотного диапазона, например, FM2; цикл поиска заканчивается, когда будут найдены станции с самым высоким уровнем сигнала. Шесть самых мощных станций назначаются соответствующим ячейкам хранения. После этого начинается воспроизведение первой сохраненной в памяти станции.

Функция включения/выключения дисплея:

В режиме Disc краткое нажатие регулятора SEL на сторону APS/DISP выключает изображение (только на мониторе самого устройства), звук при этом сохраняется. (Чтобы восстановить изображение, нажмите регулятор снова). Последовательно нажимая регулятор SEL, выберите пункт «BG COLOR» [Цвет фона]; а потом, используя регулятор VOL+/-, выберите цвет фона из пунктов «AUTO [Автоматический выбор], BG COLOR: 01 [Цвет фона 01], ... , BG COLOR: 11 [Цвет фона 11]». В режиме «AUTO» монитор изменяет цвет фона автоматически.

H13. Разъем USB

Если вы захотите воспроизвести информацию, записанную на USB устройстве, вставьте устройств в разъем. Можете также воспользоваться прилагаемым кабелем (см. стр. 30).

H14. TFT-дисплей (жидкокристаллический дисплей)

ПАНЕЛЬ УПРАВЛЕНИЯ

H15 – Разъем AUX [Дополнительное устройство]

К этому разъему подключаются аналоговые воспроизводящие устройства. Используйте этот разъем для воспроизведения через акустические системы звука с другого оборудования, например, с DVD плеера, компьютера и т.п. (см. стр. 29).

R16. (Наклон)

Нажимая эту кнопку до четырех раз подряд, вы можете изменить угол наклона устройства и выбрать для него оптимальное положение.

H17. MOD [Режим]

Повторно нажимая эту кнопку, выберите вход, например, Radio [Радиоприемник], AUX [Дополнительный] и т.п.

H18. BAND [Диапазон]

При повторном нажатии этой кнопки можно выбирать диапазон радиовещания:

FM1 – FM2 – FM3 – AM1 (MW1 [CB 1] – AM2 (MW2 [CB 2]).

ПУЛЬТ ДИСТАНЦИОННОГО УПРАВЛЕНИЯ

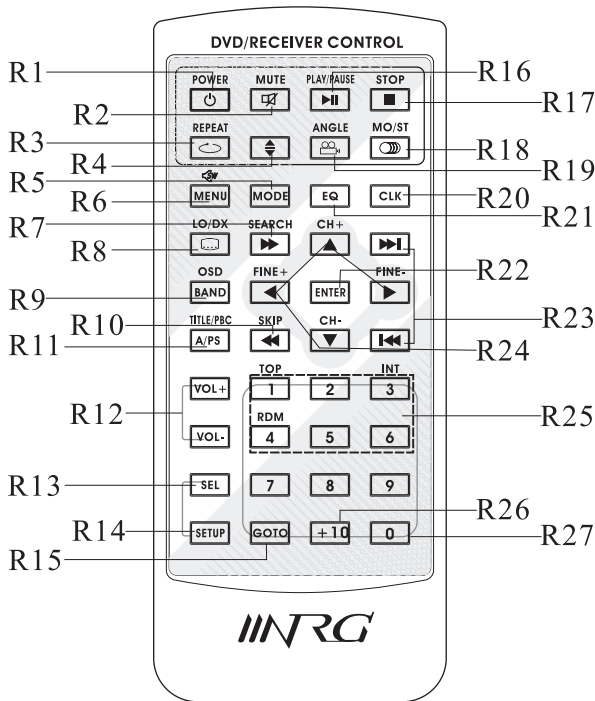

ПУЛЬТ ДИСТАНЦИОННОГО УПРАВЛЕНИЯ

R1 – (POWER) [Питание]

При первом нажатии этой кнопки ресивер включается (ON), при повторном нажатии – выключается (OFF).

R2 – MUTE [Выключение звука]

При нажатии этой кнопки включается режим MUTE [Выключение звука], при повторном нажатии кнопки включается режим NOT MUTE [Звук включен].

R3 – REPEAT [Повтор]

При нажатии этой кнопки выбирается режим повтора: Chapter Repeat [Повтор главы], Title Repeat [Повтор эпизода] или Repeat Cancelled [Повтор отменен].

R4 –

Изменение угла наклона устройства.

R5 – MODE [Режим]

При нажатии этой кнопки выбирается входная функция DISC, Radio, TV.

R6 – MENU / (SUBWOOFER) [Меню/Сабвуфер]

При воспроизведении DVD-диска нажатие этой кнопки выводит меню диска. Длительное нажатие этой кнопки позволяет включать (ON) или выключать (OFF) функцию SUBWOOFER.

R7 – SEARCH / [Поиск/Поиск]

В режиме воспроизведения дисков нажатие этой кнопки включает ускоренное прямое воспроизведение.

В режиме TV [Телевизор] нажатие на эту кнопку заставляет тюнер искать следующий канал в телевизионном диапазоне.

R8 – SUBTITLE (LO/DX) [Субтитры (местный/дальний прием)]

Нажмите эту кнопку, чтобы изменить язык субтитров DVD диска (если он содержит субтитры на разных языках). В режиме Radio эта кнопка позволяет включать наиболее оптимальный режим для приема местных радиостанций с сильным сигналом (LO) или удаленных радиостанций со слабым сигналом (DX).

R9 – OSD (BND) [Экранное меню (Диапазон)]





В режиме Radio нажатие на эту кнопку позволяет выбрать диапазон приема. При нажатии этой кнопки в режиме воспроизведения дисков выводится информация о текущем диске.

R10 – SKIP / [Пропуск / Пропуск]

В режиме воспроизведения дисков нажимайте эту кнопку, чтобы включать ускоренное обратное воспроизведение.

В режиме TV нажатие этой кнопки добавляет или удаляет канала из списка сохраненных.

R11 – TITLE / PBC (A/PS) [Эпизод / Управление воспроизведением (Сканирование / Запоминание станций)]

Нажмите эту кнопку, чтобы вывести меню эпизодов, содержащихся на DVD видео диске. Используя кнопки  /  /  / , выберите необходимый пункт и нажмите для подтверждения выбора кнопку ENTER. В режиме VCD нажатие этой кнопки переключает режим PBC [Управление воспроизведением].

В режиме Radio кратковременное нажатие этой кнопки начинает сканирование сохраненных в памяти станций; нажмите эту кнопку, чтобы включить функцию автоматического запоминания станций.

R12 – VOL+/- [Громкость]

Нажимайте эти кнопки для увеличения/уменьшения уровня громкости.

R13 – SEL [Выбор]

Нажмите кнопку SEL, чтобы вывести соответствующее меню.

R14 – SETUP [Настройка]

Нажмите эту кнопку в режиме DVD, чтобы вывести меню SETUP [Настройка].

R15 – GOTO [Переход к ...]

Кнопка поиска по диску, используется совместно с цифровыми кнопками.

R16 – PLAY/PAUSE [Воспроизведение/пауза]

Нажмите эту кнопку, чтобы включить паузу; при повторном нажатии этой кнопки начинается обычное воспроизведение.

ПУЛЬТ ДИСТАНЦИОННОГО УПРАВЛЕНИЯ

R17 – STOP (■) [Стоп]

При нажатии этой кнопки останавливается воспроизведение.

R18 – MO/ST (◐) [Моно/стерео]

В режиме Radio эта кнопка переключает режимы стерео и моно.

В режиме воспроизведения дисков нажатие на эту кнопку изменяет аудио настройки (зависят от воспроизводимого DVD диска).

R19 – ANGLE (◐) [Угол камеры]

При нажатии этой кнопки изменяется угол камеры для текущей сцены (если диск содержит сцены, снятые с разными ракурсами).

R20 – CLK [Часы]

При нажатии этой кнопки выводятся часы, а при повторном нажатии часы убираются. Длительное нажатие этой кнопки во время вывода часов используется для установки времени.

R21 – EQ [Эквалайзер]

При нажатии этой кнопки выбирается функция эквалайзера. Длительное нажатие этой кнопки включает (ON) или выключает (OFF) функцию LOUDNESS [Тонкомпенсация].

R22 – ENTER [Ввод]

Кнопка подтверждения выбора.

R23 – ►► / ◀◀

Переход к следующей/предыдущей части.

R24 – ▲ / ▼ / ► / ◀

В режиме MENU [Меню] используйте эти кнопки для навигации по пунктам меню. Кроме того, в режиме TV кнопки UP [Вверх] и DOWN [Вниз] используются для переключения каналов, а кнопки LEFT [Влево] и RIGHT [Вправо] позволяют производить точную настройку на станцию.

R25 – Сохраненные в памяти станции (1 – 6)

Кратковременное нажатие кнопки 1 – 6 позволяет выбрать станцию, а длительное нажатие сохраняет текущую станцию.

R26 – +10

Кнопка выбора разрядности числа.

R27 – 0-9

Цифровые кнопки

ИНФОРМАЦИЯ О БЕЗОПАСНОСТИ

БЕЗОПАСНОСТЬ

Поскольку лазерное излучение, используемое в DVD плеере, может оказывать вредное воздействие на глаза, не снимайте корпус устройства. Для обслуживания обращайтесь только к квалифицированному специалисту (если не откручивать винты и не снимать корпус устройства, то для эксплуатации оно совершенно безопасно).

**Класс 1
Устройство,
содержащее лазер**

ВАЖНОЕ ЗАМЕЧАНИЕ ПО БЕЗОПАСНОСТИ

В целях обеспечения безопасности водитель не должен смотреть видео или производить настройку DVD плеера во время движения. Обратите внимание на такой факт, что просмотр видео и его настройка во время движения в некоторых странах уголовно наказуемы.

ПРЕДУПРЕЖДЕНИЕ

ВО ИЗБЕЖАНИЕ РИСКА ПОРАЖЕНИЯ ПОЛЬЗОВАТЕЛЯ ЭЛЕКТРИЧЕСКИМ ТОКОМ ИЛИ ВОЗГОРАНИЯ УСТРОЙСТВА, НЕ ДОПУСКАЙТЕ ПОПАДАНИЯ УСТРОЙСТВА ПОД ДОЖДЬ И НЕ ЭКСПЛУАТИРУЙТЕ ЕГО В УСЛОВИЯХ ПОВЫШЕННОЙ СЫРОСТИ.

ВО ИЗБЕЖАНИЕ РИСКА ПОРАЖЕНИЯ ПОЛЬЗОВАТЕЛЯ ЭЛЕКТРИЧЕСКИМ ТОКОМ, ВОЗГОРАНИЯ УСТРОЙСТВА ИЛИ ВОЗНИКНОВЕНИЯ ПОМЕХ, ИСПОЛЬЗУЙТЕ С УСТРОЙСТВОМ ТОЛЬКО РЕКОМЕНДОВАННЫЕ ПРОИЗВОДИТЕЛЕМ ПРИНАДЛЕЖНОСТИ. ЭТО УСТРОЙСТВО ПРЕДНАЗНАЧЕНО ДЛЯ ДЛИТЕЛЬНОЙ НЕПРЕРЫВНОЙ РАБОТЫ.

ЗАЩИТА АВТОРСКОГО ПРАВА

Это устройство поддерживает технологию защиты авторского права, т.е. защищено способом, заявленным в некоторых патентах США, а также другими правами на интеллектуальную собственность, которыми обладает Macrovision Corporation и другие правообладатели. Использование этой технологии защиты авторского права должно быть разрешено Macrovision Corporation и предназначено только для домашнего и других типов ограниченного просмотра, если это специально не разрешено Macrovision Corporation. Реминжиниринг и разборка устройства запрещены.

ИНФОРМАЦИЯ О КОДЕ РЕГИОНА

Этот портативный DVD плеер разработан и предназначен для воспроизведения DVD дисков с кодами регионов, которые на нем написаны.

ПРЕДУПРЕЖДЕНИЕ О НЕОБХОДИМОСТИ ВКЛЮЧЕНИЯ СТОЯНОЧНОГО ТОРМОЗА

В качестве защитной функции эта система предполагает проводное соединение со стояночным тормозом. Изображение на экране монитора (которое является отвлекающим фактором для водителя) появляется только тогда, когда включен стояночный тормоз. Если вы попытаетесь смотреть телевизор, когда тормоз не задействован, на экране будет выводиться мигающее сообщение «Parking Brake [Стояночный тормоз!]». Это предупреждение появляется только тогда, когда провод парковочного тормоза соединен с системой.

СОДЕРЖАНИЕ

Панель управления	1
Пульт дистанционного управления	3
Информация о безопасности	6
Содержание	7
Замечания о дисках	8
Электрические соединения	9
Инструкция по установке	10
Снятие передней панели	12
Регулировка угла панели	12
Основные операции	14
Восстановление исходных установок устройства – функция RESET	14
Установка времени	14
Настройка прокручиваемых титров	14
Установка функции BUZZER	14
Использование функции ZOOM	14
Использование цифровых кнопок	15
Использование сенсорного экрана	16
Экранное меню (OSD)	19
Особенности воспроизведения DVD дисков	20
Выбор языка субтитров (SUBTITLE)	20
Выбор языка звукового сопровождения	20
Выбор угла камеры для изменения ракурса	20
Меню эпизодов	20
Настройка воспроизведения DVD	21
Страница General Setup [Общие настройки]	21
Страница Speaker Setup [Настройки акустических систем]	24
Страница Dolby Setup [Настройка сигнала Dolby]	24
Страница Preferences Setup [Пользовательские настройки]	24
Таблица установок, заданных на заводе-изготовителе	26
Другие важные операции	27
Воспроизведение MP3/MWA/JPEG/MPEG4 дисков	27
Операции с телевизором	28
Операции с дополнительным входом	29
Операции с USB устройством	30
Устранение возможных неполадок	31
Технические характеристики	32

ЗАМЕЧАНИЯ О ДИСКАХ

На этом устройстве можно воспроизводить следующие типы дисков:

Тип диска	Логотип	Диаметр	Содержимое диска
DVD		12 см	Аудио и видео
VCD		12 см	Аудио и видео
Music CD		12 см	Только аудио
CD-R		12 см	Только аудио или аудио/видео
CD-RW		12 см	Только аудио или аудио/видео
MP3		12 см	Только аудио

Неподдерживаемые форматы:

DVD-RAM
CDV
CDG

Меры предосторожности при обращении с дисками

Обращение с диском

- Чтобы содержать диск в чистом виде, не касайтесь его рабочей стороны. Каждый отпечаток пальцев может привести к проблемам при воспроизведении. Не царапайте диск.

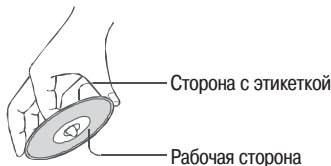

- Не приклеивайте к диску бумажки или ленту.

Примечание: Если на рабочей стороне появятся царапины, то она может перестать воспроизводиться. Будьте аккуратны и храните диски только в футлярах (убирайте диск в футляр сразу после воспроизведения).

Хранение дисков

- Не храните диски в местах, подверженных действию прямого солнечного света или вблизи источников тепла.
- Не храните диски в сырых или пыльных местах, например, в ванной комнате или около увлажнителя.
- Храните диски в футлярах в вертикальном положении. Складывание дисков стопкой или помещение каких-либо предметов сверху дисков, когда диск находится не в футляре, может привести к короблению дисков или появлению на них царапин, которые могут полностью испортить диск.

Очистка дисков

- Перед воспроизведением диска убедитесь в том, что он чист. Если диск загрязнен, протрите диск чистой салфеткой, совершая прямые движения от центра к краю.



ЭЛЕКТРИЧЕСКИЕ СОЕДИНЕНИЯ

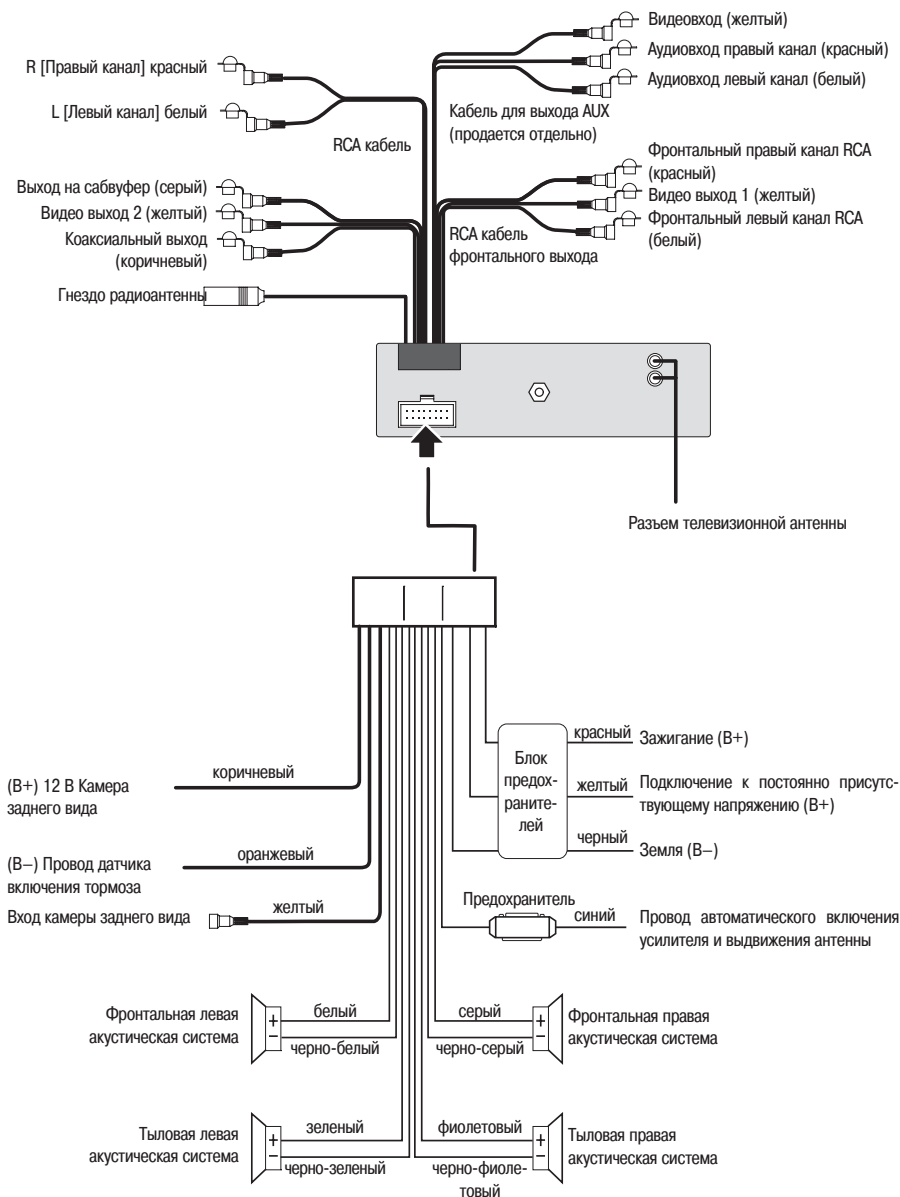

Примечание:

Чтобы на этом устройстве смотреть DVD, «провод датчика включения тормоза» должен быть соединен с соответствующим датчиком, Если этот провод не подключить, то на ЖК экране будет выводиться сообщение «PARKING BRAKE [Парковочный тормоз!]».

ИНСТРУКЦИЯ ПО УСТАНОВКЕ

Установка устройства

Не устанавливайте устройство в местах, где оно может подвергаться воздействию повышенной температуры, например, на прямом солнечном свете, или у выхода нагревателя, а также в местах, где есть пыль, грязь или присутствует повышенная вибрация. Для нормальной работы устройства необходимо хорошая циркуляция воздуха.

Передняя/задняя установка с использованием стандарта DIN

Используя отверстия с резьбой, находящиеся на боковых стенках, устройство можно установить либо в «переднем» положении (обычная передняя установка в стандарте DIN), либо в «заднем» положении (задняя установка в стандарте DIN). Подробности приводятся ниже на рисунках, иллюстрирующих способы установки.

Примечания:

- Прежде, чем производить окончательную установку устройства, выполните временную проводку и убедитесь в том, что все соединено правильно, и что устройство и система в целом работают нормально.
- Для правильной установки используйте только те детали и приспособления, которые прилагаются к устройству. Использование неправильных приспособлений может привести к сбоям в работе устройства.
- Если установка устройства требует сверления отверстий или других модификаций автомобиля, проконсультируйтесь по этому вопросу с ближайшим дилером.
- Устанавливайте устройство в таких местах, где оно не будет мешать водителю и не сможет травмировать пассажира при резкой остановке автомобиля.
- При угле установки, превышающем 30° устройство может работать некорректно.

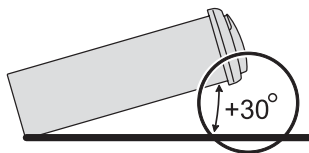

ИНСТРУКЦИЯ ПО УСТАНОВКЕ

Устанавливайте автомобильный плеер в соответствии с приведенными ниже рисунками:

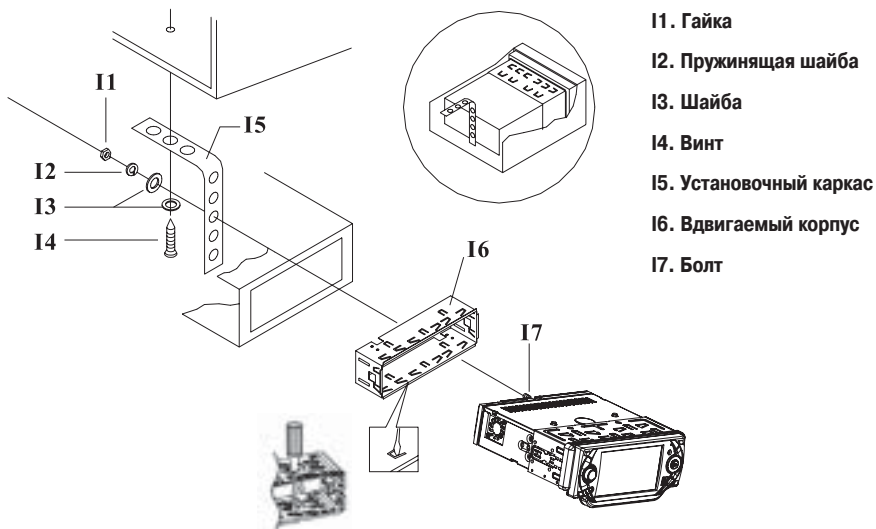

Вынимайте блок, как показано ниже:

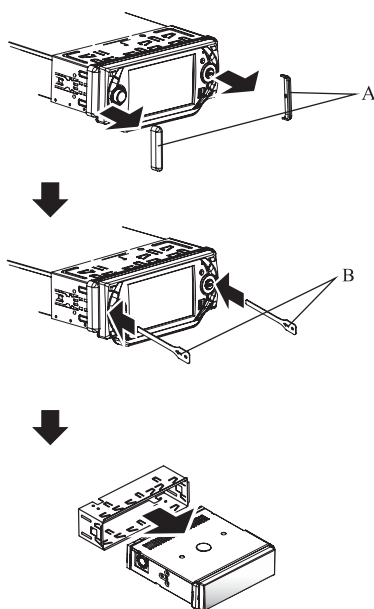

Примечание:

Если вы хотите вынуть устройство из корпуса, сначала снимите крышки с обеих сторон, затем с левой и правой стороны шасси вставьте два специальных приспособления для извлечения, как показано на рисунке сверху.

ИНСТРУКЦИЯ ПО УСТАНОВКЕ

Снятие передней панели

1) Нажмите на передней панели кнопку размыкания (REL), при этом высвобождается левая сторона панели.

Кнопка размыкания

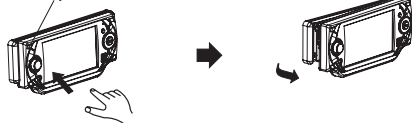

2) Передняя панели должна податься вперед; снимите ее, потяните на себя, и положите в футляр.

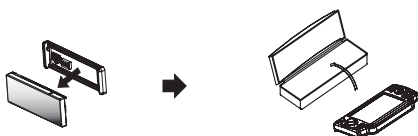

Установка передней панели на место

1) Сначала вставьте в устройство правую сторону передней панели. (**Примечание:** панель должна вставляться в выемку блока).

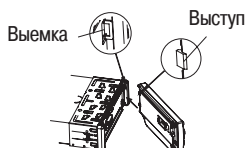

2) Мягко прижмите левую сторону передней панели, чтобы она прочно зафиксировалась в главном блоке.

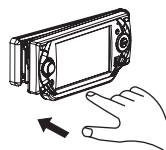

Регулировка угла панели

Если вы хотите изменить угол ориентации панели, нажмите на передней панели или на пульте дистанционного управления кнопку .

Предупреждение:

Не беритесь за задний край панели, поскольку механизм может защемить вам пальцы, если панель вернется в исходное положение.

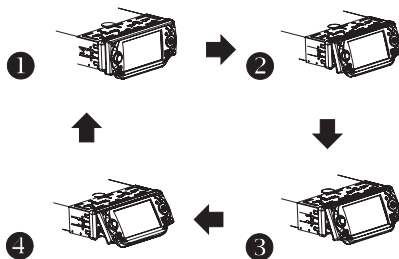

ИНСТРУКЦИЯ ПО УСТАНОВКЕ

Подготовка пульта дистанционного управления к работе (установка батареек)

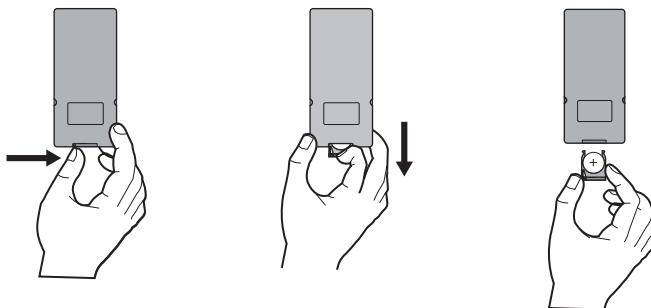

1. Нажмите внутрь в направлении, указанном стрелкой. Затем выньте держатель батарейки, как показано на рисунке.
2. Вставьте батарейку, чтобы положительный электрод (+) был направлен в соответствии с символом (+) на держателе батарейки.
3. Вставьте держатель батарейки в пульт и установите его в исходное положение.

Замена батарейки

Если пульт дистанционного управления перестанет действовать в пределах номинального радиуса, замените батарейку.

Примечание:

1. Направляйте пульт дистанционного управления на приемник ИК сигналов (датчик).
2. Отклонение от направления на ИК приемник должно составлять не более $\pm 30^\circ$.
3. Расстояние между пультом и ИК приемником не должно превышать 5 м.

Предупреждение:

Перед тем как впервые воспользоваться пультом дистанционного управления, снимите с него защитную пленку.

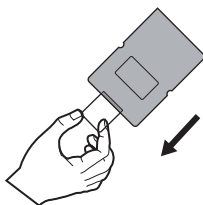

Предупреждение:

Никогда не бросайте батарейки в огонь, поскольку существует опасность их взрыва!

ОСНОВНЫЕ ОПЕРАЦИИ

Важные указания

1. Для хранения съемной панели рекомендуется использовать специальный защитный футляр.
2. Некоторые кнопки имеются как на передней панели устройства, так и на пульте дистанционного управления – кнопки с одинаковыми обозначениями имеют одинаковые функции.

Восстановление исходных установок устройства – функция RESET

Кнопку RESET необходимо использовать в следующих случаях:

1. когда плеер не реагирует на нажатие какой-либо функциональной кнопки;
2. при начальной установке устройства после завершения всех подключений;
3. если не действует ни одна функциональная кнопка.

Примечание: нажимайте кнопку RESET кончиком шариковой ручки или тонким металлическим предметом.

Установка времени

- 1) Нажмите на пульте дистанционного управления кнопку CLK, чтобы вывести (или убрать) часы.
- 2) Для установки времени нажмите кнопку CLK и задержите ее минимум на пару секунд, при этом на дисплее начинают мигать часы. Используя регулятор VOL+/-, установите часы. Нажмите кнопку еще раз, теперь будут мигать минуты, которые также устанавливаются с помощью регулятора VOL+/-.
Для сохранения установленного времени нажмите кнопку CLK еще раз.

Камера заднего вида

При правильной установке и подключении камеры заднего вида зеркальное изображение заднего вида через камеру автоматически выводится на монитор при включении задней передачи. (Заметьте, что это касается ТОЛЬКО встроенного монитора. Подключенный внешний монитор будет продолжать показывать текущую программу).

Настройка прокручиваемых титров

В режиме Radio

- 1) Нажмите и задержите (минимум на две секунды) кнопку SETUP на пульте дистанционного управления, после этого на дисплее появится настройка титров.
- 2) Нажимая кнопки VOL+/-, выберите букву из алфавита «A, B, C, ... Z или BLANK [ПРОБЕЛ]», затем нажмите кнопку ∇ / \blacktriangle на передней панели, чтобы продолжить/отменить действие; для подтверждения нажмите кнопку SETUP.

(Обратите, пожалуйста, внимание: для обновления текста снова нажмите и задержите эту кнопку).

Установка функции BUZZER

Если вы хотите слышать звуковой сигнал подтверждения (BUZZER), последовательным нажатием кнопки SEL выберите пункт BUZZER и с помощью регулятора VOL+/- включите или выключите функцию BUZZER.

Использование функции ZOOM

Функция ZOOM [Масштабирование] используется для увеличения или уменьшения видеоизображения.

1. Во время воспроизведения коснитесь пиктограммы масштабирования на сенсорном экране.
2. При каждом касании масштаб экранного изображения изменяется в следующей последовательности: нормальный размер → размер x2 → размер x3 → размер x4 → размер 1/2 → размер 1/3 → размер j.
3. Для перехода от одного размера к другому пользуйтесь навигационными кнопками \uparrow / \downarrow / \leftarrow / \rightarrow на сенсорном экране (или кнопками \blacktriangle / \blacktriangledown / \blacktriangleright / \blacktriangleleft на пульте ДУ).
4. Возврат к нормальному режиму воспроизведения достигается последовательным нажатием кнопок масштабирования.

Примечание: при воспроизведении JPEG-диска коснитесь секции ZOOM, на экране появляется надпись «zoom 100%» [масштаб 100%]. Чтобы увеличить/уменьшить масштаб, нажмите и задержите минимум на две секунды пиктограмму \blacktriangleright / \blacktriangleleft на сенсорном экране (или кнопку \blacktriangleright / \blacktriangleleft на пульте ДУ). Для перемещения по увеличенному изображению пользуйтесь кнопками навигации.

ОСНОВНЫЕ ОПЕРАЦИИ

Использование цифровых кнопок: (на пульте дистанционного управления)

Цифровые кнопки пульта дистанционного управления служат для выбора ранее сохраненных станций (1 – 6) и для операций с диском – кнопки 1/TOP, 3/INT, 4/RDM.

1. Операции в режиме Radio.

Кратковременное нажатие кнопки (1 – 6) позволяет напрямую выбирать сохраненную станцию. Если эти кнопки нажимать длительно (более двух секунд), то текущая станция сохраняется (под номером нажимаемой кнопки).

2. Операции в режиме Disc

Кратковременное нажатие кнопки позволяет выбрать соответствующий CD/MP3 трек, а длительное нажатие кнопки (1/TOP, 2/RPT, 3/RDM) позволяет включать и выключать следующие функции:

1)> При нажатии кнопки 1/TOP происходит переход к первому треку CD/MP3 диска.

Примечание: При воспроизведении DVD диска никакие действия не происходят.

2)> При длительном нажатии кнопки 2/RPT начинается повтор текущего трека. Следующее длительное нажатие этой кнопки отменяет функцию повтора. В DVD режиме вы можете повторять главу, эпизод или весь диск.

3)> При длительном нажатии кнопки 3/INT воспроизводятся только 6 секунд каждого трека CD диска. Длительное нажатие кнопки прекращает поиск, при этом начинается воспроизведение текущего трека.

A. Длительное нажатие кнопки 3/INT при воспроизведении VCD диска будет выводить следующую информацию (чтобы убрать эту информацию необходимо также длительное нажатие кнопки):

SELECT DIGEST TYPE:
TRACK DIGEST
DISC INTERVAL
TRACK INTERVAL

SELECT DIGEST TYPE: [Вывод первых кадров треков]
TRACK DIGEST [Выбор треков]
DISK INTERVAL [Длительность диска]
TRACK INTERVAL [Длительность трека]

Здесь с помощью кнопок ▲, ▼, ►, ◀ выберите необходимый пункт и нажмите для подтверждения кнопку ENTER.

B. При воспроизведении DVD диска длительное нажатие кнопки 3/INT выведет следующую информацию (чтобы убрать информацию необходимо также длительное нажатие этой кнопки):

SELECT DIGEST TYPE:
TITLE DIGEST
CHAPTER DIGEST
TITLE INTERVAL
CHAPTER INTERVAL

SELECT DIGEST TYPE [Вывод первых кадров треков]
TITLE DIGEST [Выбор эпизодов]
CHAPTER DIGEST [Выбор Глав]
TITLE INTERVAL [Длительность эпизода]
CHAPTER INTERVAL [Длительность главы]

Здесь с помощью кнопок ▲, ▼, ►, ◀ выберите необходимый пункт и нажмите для подтверждения кнопку ENTER.

Примечание: При воспроизведении MP3 диска эта функция не работает.

4) При длительном нажатии кнопки 4/RDM треки DVD, MP3/CD начинаются воспроизведение треков в случайном порядке. Для отмены этой функции необходимо также длительное нажатие этой кнопки.

Примечание: При воспроизведении треков в случайном порядке кнопка ◀ не действует.

ОСНОВНЫЕ ОПЕРАЦИИ

Использование сенсорного экрана

Управлять устройством можно с помощью кнопок на передней панели, кнопок на пульте ДУ, а также пиктограмм на сенсорном экране. Легко коснитесь поверхности ЖК дисплея кончиком пальца. На экране появляется главное меню, свойственное этой модели. Далее приводится краткое описание сенсорных кнопок, вызывающих срабатывание тех или иных функций.

Примечание: Если в течение 10 секунд вы не предпринимаете никаких действий, экранное меню исчезает.

Режим Radio

Нажмите кнопку MOD, чтобы выбрать режим Radio. На экране отображается следующая информация:

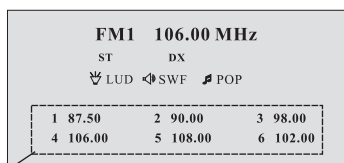

Коснитесь пальцем для выбора желаемого диапазона частот.

Коснитесь поверхности дисплея, и на экране отображаются следующие кнопки:

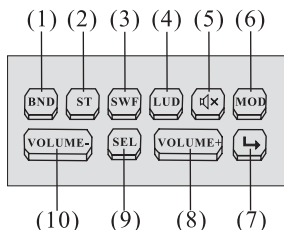

Коснитесь пальцем для выбора желаемой функции.

Коснитесь указанной кнопки для:

- 1 переключения на диапазон 3FM и 2AM (MW);
- 2 выбора режима моно или стерео;
- 3 включения и выключения сабвуфера;
- 4 включения и выключения тонкомпенсации;
- 5 включения и выключения функции MUTE (временное отключение звука);
- 6 последовательного переключения с одного режима на другой (CD/DVD, AUX in Radio, TV);
- 7 выбора следующего меню;
- 8 повышения мощности
- 9 для переключения с режима Audio на Video и обратно;
- 10 для понижения громкости.

ОСНОВНЫЕ ОПЕРАЦИИ

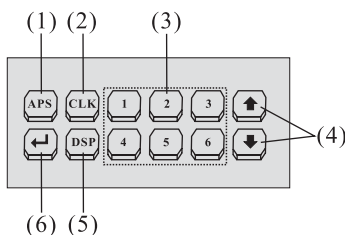

- 1 Короткое касание: начать сканирование сохраненных в памяти станций.
Длительное касание: сохранить станцию.
- 2 Короткое касание: показать спрятать часы.
Длительное касание: установка времени.
- 3 Короткое касание: выбор станции.
Длительное касание: сохранить станцию.
- 4 Короткое касание: поиск станции вручную.
Длительное касание: автоматический поиск станций.
- 5 Короткое касание: выбор настроек эквалайзера.
- 6 Предыдущее меню.

Режим CD/DVD

Коснитесь секции MOD на сенсорном экране или нажмите кнопку MOD, чтобы выбрать режим DISC, на экране отображаются следующие кнопки:

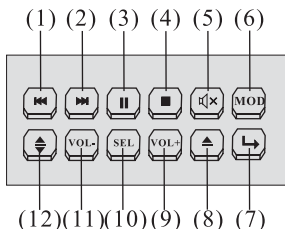

Коснитесь пальцем для выбора желаемого пункта.

- 1 Переход к предыдущему треку.
- 2 Выбор следующего трека для воспроизведения.
- 3 Приостановка воспроизведения (пауза); чтобы продолжить, коснитесь кнопки снова.
- 4 Остановка воспроизведения.
- 5 Выключение звука.
- 6 Выбор режима входного сигнала.
- 7 Переход к следующему меню.
- 8 Коснитесь, чтобы вставить или извлечь диск.
- 9 Повышение громкости звука (Volume+).
- 10 Выбор режима Sound или Video.
- 11 Понижение громкости звука (Volume-).

- 12 Изменение угла наклона передней панели.

Для перехода к следующему меню коснитесь секции , на экране отображаются следующие кнопки:

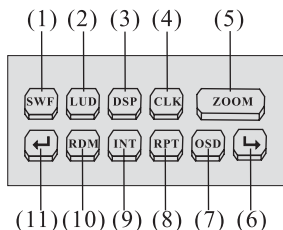

- 1 Функция сабвуфера.
- 2 Тонкомпенсация.
- 3 Выбор предустановленных настроек эквалайзера (поп, рок, классика, джаз, плоская АЧХ).
- 4 Короткое касание: показать спрятать часы.
Длительное касание: установка времени.
- 5 Увеличение или уменьшение изображения (см. стр. 14).

ОСНОВНЫЕ ОПЕРАЦИИ

- 6 Переход к следующему меню.
- 7 Смена показаний времени.
- 8 Повтор.
- 9 Сканирование.
- 10 Воспроизведение в случайном порядке.
- 11 Переход к предыдущему меню.

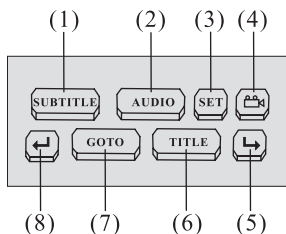

- 1 Показ субтитров (зависит от записи на DVD).
- 2 Изменение аудионастроек (зависит от записи на DVD).
- 3 Показ меню SETUP [Настройки].
- 4 Выбор угла просмотра (ракурса) (зависит от записи на DVD).
- 5 Переход к следующему меню.
- 6 Показ меню эпизодов (зависит от записи на DVD). Показ средств управления воспроизведением VCD диска.
- 7 Прямой доступ к треку/разделу на CD/DVD.
- 8 Переход к предыдущему меню.

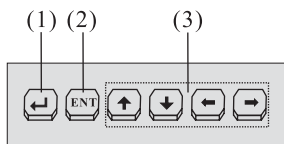

- 1 Переход к предыдущему меню.
- 2 Подтверждение выбора.
- 3 Кнопки курсора.

Режим AUX

Коснитесь секции MOD на сенсорном экране или нажмите кнопку MOD, чтобы выбрать режим AUX IN [Дополнительный вход]. На дисплее отображаются следующие кнопки:

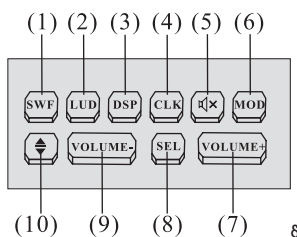

- 1 Функция сабвуфера.
- 2 Тонкомпенсация.
- 3 Выбор предустановленных настроек эквалайзера.
- 4 Короткое касание: показать спрятать часы. Длительное касание: установка времени.
- 5 Временное отключение звука.
- 6 Выбор режима входного сигнала.
- 7 Повышение громкости звука.
- 8 Выбор режима Audio или Video.
- 9 Понижение громкости звука.
- 10 Изменение угла просмотра на встроенном мониторе.

ЭКРАННОЕ МЕНЮ (OSD)

Вывод на экран информации о диске

Общую информацию о воспроизводимом диске можно вывести на экран.

1. Для вывода информации о диске нажмите кнопку OSD.

Выводимая информация будет зависеть от типа воспроизводимого диска.

2. На экране будут показаны номер эпизода, полное количество эпизодов, номер главы, полное количество глав данного эпизода и истекшее время.

Пример информации для DVD диска:

1. Первое нажатие кнопки OSD

TITLE ELAPSED

T 01/01 C 01/38 0:02:06

Время, прошедшее с начала эпизода

2. Второе нажатие кнопки OSD

TITLE REMAIN

T 01/01 C 01/38 3:24:36

Время до конца эпизода

3. Третье нажатие кнопки OSD

CHAPTER ELAPSED

T 01/01 C 01/38 0:02:56

Время, прошедшее с начала главы

4. Четвертое нажатие кнопки OSD

CHAPTER REMAIN

T 01/01 C 01/38 0:04:32

Время до конца главы

5. Пятое нажатие кнопки OSD

Информация будет удалена с экрана.

Пример информации для VCD/CD диска:

1. Первое нажатие кнопки OSD

SINGLE ELAPSED

TRACK 01/16 0:00:56

Время, прошедшее с начала трека

2. Второе нажатие кнопки OSD

SINGLE REMAIN

TRACK 01/16 0:05:10

Время до конца трека

3. Третье нажатие кнопки OSD

TOTAL ELAPSED

TRACK 01/16 0:31:36

Время, прошедшее с начала всего диска

4. Четвертое нажатие кнопки OSD

TOTAL REMAIN

TRACK 01/16 0:36:26

Время до конца всего диска

5. Пятое нажатие кнопки OSD

Информация будет удалена с экрана.

ПРИМЕЧАНИЕ:

1. Для CD и MP3 дисков на экране всегда будет выводиться сообщение.
2. Если в течение нескольких секунд не нажимать никакие кнопки, то экранная информация исчезает.
3. Пример информации для MP3 диска:
При каждом нажатии или касании кнопки **OSD** на экране будут появляться следующие сообщения:



ОСОБЕННОСТИ ВОСПРОИЗВЕДЕНИЯ DVD ДИСКОВ

Специальные функции DVD/VCD дисков

Выбор языка субтитров (SUBTITLE)

Некоторые DVD-диски содержат субтитры на нескольких языках, и вы можете выбрать любой из них.

1. Во время воспроизведения диска коснитесь секции SUBTITLE на сенсорном экране. На экране появится окно выбора субтитров.
2. Выбор производится повторным нажатием кнопки SUBTITLE (при каждом нажатии выбирается следующий язык).
3. Выключение субтитров также производится повторным нажатием кнопки SUBTITLE (нажимайте кнопку до тех пор, пока не появится сообщение SUBTITLE OFF [Субтитры выключены]).

Примечание:

- Количество имеющихся языков зависит от диска.
- Некоторые диски могут содержать субтитры только на одном языке.

Выбор языка звукового сопровождения

Эта настройка позволяет вам изменить язык аудио сопровождения фильма.

При воспроизведении DVD диска

1. Во время воспроизведения диска коснитесь секции AUDIO на сенсорном экране. На дисплее появится окно выбора.
2. Выбор языка производится последовательным нажатием или касанием кнопки AUDIO (при каждом нажатии кнопки языки сменяются).

При воспроизведении VCD/CD диска

Во время воспроизведения диска коснитесь секции AUDIO на сенсорном экране или нажмите кнопку AUDIO на пульте дистанционного управления. Вы получаете возможность переключения со монофонического режима на стереофонический и обратно.

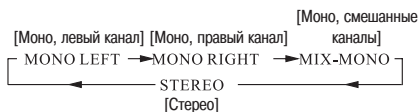

Примечание:

- Количество языков зависит от записи на диске.
- Некоторые диски могут содержать звуковой трек только на одном языке.

Выбор угла камеры для изменения ракурса

Если DVD-диск содержит части «Multi-angle [Разные углы камеры]», в которых при съемке сцен использовалось несколько камер, расположенных под разными ракурсами, то вы можете использовать эту функцию.

1. При воспроизведении DVD диска коснитесь секции  на сенсорном экране или нажмите кнопку ANGLE на пульте дистанционного управления, при этом на экране появится окно выбора угла камеры.
2. При каждом касании или нажатии кнопки угол камеры будет изменяться.

Примечания:

- Количество различных углов камеры зависит от записи на диске.
- Эта функция действует только для тех дисков, которые содержат записи сцены с разными углами камеры.

Меню эпизодов Для DVD дисков:

Если DVD диск имеет несколько эпизодов, то необходимый эпизод можно выбрать с помощью меню.

1. Во время воспроизведения DVD диска коснитесь секции TITLE на сенсорном экране или нажмите кнопку TITLE на пульте дистанционного управления. На экране появится меню эпизодов.
2. Используя кнопки перемещения курсора, показанные на экране телевизора, выберите необходимый эпизод и подтвердите выбор нажатием кнопки ENT.

Предупреждение:





Если выбранная информация отсутствует, то отображается символ .

НАСТРОЙКА ВОСПРОИЗВЕДЕНИЯ DVD

Используя меню настройки DVD, вы можете задавать различные параметры воспроизведения изображения и звука. Вы можете также выбрать язык субтитров и меню настройки.

Навигация по странице SETUP:

Чтобы вывести меню настроек, коснитесь секции SETUP на сенсорном экране или нажмите кнопку SETUP на пульте дистанционного управления; меню имеет следующий вид:

	Страница общих настроек
	Страница настроек акустических систем
	Настройки Dolby Digital
	Предпочтения пользователя

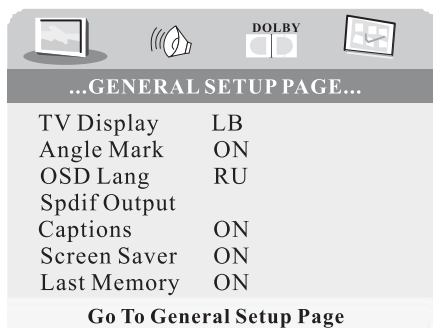

Страница General Setup [Общие настройки]

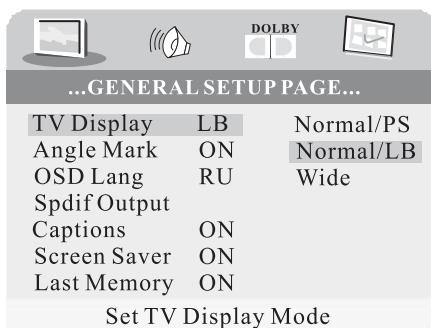

Общие операции

1. Для перехода к следующей странице коснитесь → или нажмите кнопку ► на пульте дистанционного управления.
2. Для возврата к предыдущей странице коснитесь ← или нажмите кнопку ◀ на пульте дистанционного управления.
3. Используя кнопки ▲ / ▼, выберите необходимую опцию, затем нажимайте кнопку ►, чтобы перейти на следующий уровень. На экране будут показаны текущие настройки для выбранного пункта, а также возможные варианты.
4. Используя кнопки ▲ / ▼, выберите необходимую настройку, затем нажмите кнопку ENTER или коснитесь секции ENT на сенсорном экране.
5. Для выхода из меню настроек коснитесь секции SETUP на сенсорном экране нажмите кнопку SETUP на пульте дистанционного управления.

Символы, показанные сверху меню настроек, обозначают следующее:

1. TV Display: Normal/PS, Normal/LB, WIDE
 - a. Normal/PS: Буквы «PS» обозначают формат «Pan Scan». Выбирайте эту опцию в том случае, если устройство подключено к обычному телевизору (формат 4 : 3). Если на таком экране воспроизводить широкоэкранное изображение, то левая и правая стороны изображения будут автоматически обрезаться.
 - b. Normal/LB: Буквы «LB» обозначают формат «Letter Box». Выбирайте эту опцию в том случае, если устройство подключено к обычному телевизору (формат 4 : 3).

НАСТРОЙКА ВОСПРОИЗВЕДЕНИЯ DVD

Если на таком экране воспроизводить широкоэкранное изображение, то сверху и снизу экрана будут видны черные полосы.

- c. WIDE: Выбирайте эту опцию в том случае, если устройство подключено к широкоэкранному телевизору (формат 16 : 9).

4:3 Pan Scan



4:3 Letter Box



16:9

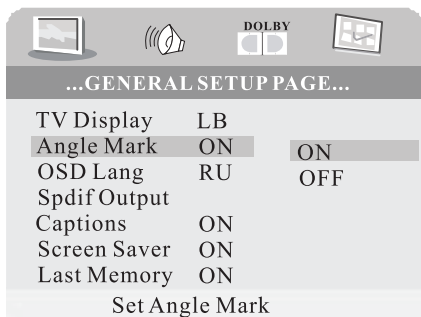

2. Angle mark: ON/OFF [Символ угла камеры: Включено/Выключено]

ON: при выборе этой опции на экране телевизора при воспроизведении DVD диска, содержащего запись сцен с разными ракурсами, будет выводиться символ угла камеры. Эта функция действует только в том случае, если на диске имеется символ угла камеры.

OFF: при выборе этой опции символ угла камеры на экран не выводится.

3. OSD LANG [Язык экранного меню]

Используется для изменения языка экранного меню.

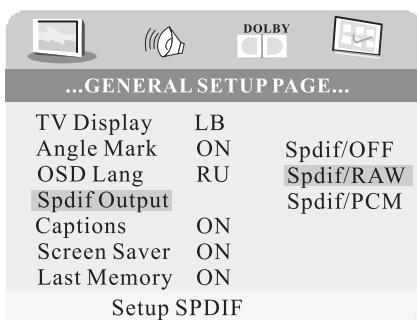

4. SPDIF OUT [SPDIF выход]

Используйте пункт SPDIF OUT для выбора типа выходного аудио сигнала. SPDIF/OFF: цифровой выход сигнала будет выключен. SPDIF/RAW: выходной сигнал выводится в формате RAW. SPDIF/PCM: выходной сигнал выводится в формате PCM.

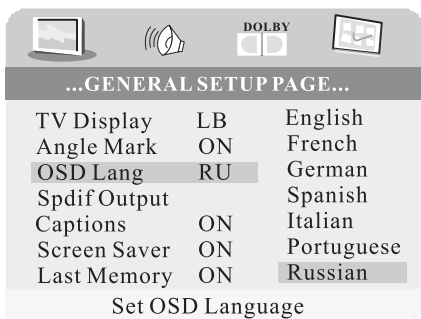

НАСТРОЙКА ВОСПРОИЗВЕДЕНИЯ DVD

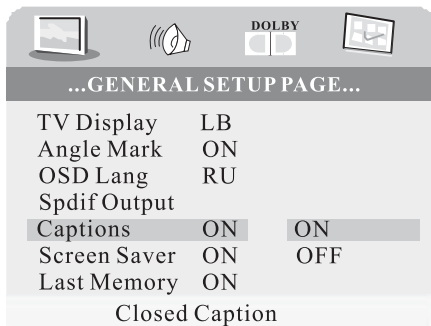

5. Captions: ON/OFF [Титры: Включены/Выключены]
Выбирайте пункт «Captions» с помощью кнопок перемещения курсора вверх/вниз.
(*ON: титры включен. *OFF: титры выключены).

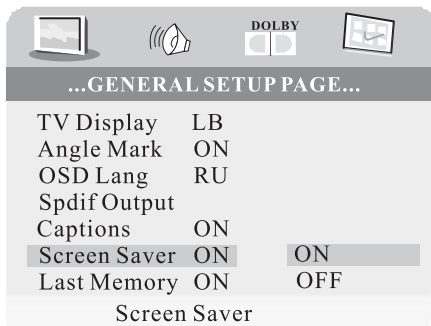

6. Screen Saver: ON/OFF [Функция сохранения экрана: Включено/Выключено]
Выбирайте пункт «Screen Saver» с помощью кнопок перемещения курсора вверх/вниз.
(* ON: функция сохранения экрана включена. *OFF: функция сохранения экрана выключена).

Примечание: Изображение функции сохранения экрана появляется после того, как устройство остановлено или если изображение на экране остается неподвижным около 5 минут. Эта функции предназначена для предохранения экрана от повреждения.

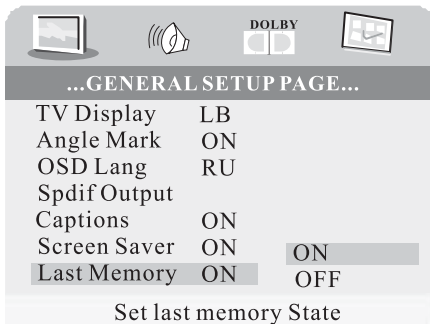

7. Last Memory: ON/OFF [Запоминание места воспроизведения: Включено/Выключено]
Выбирайте пункт «Screen Saver» с помощью кнопок перемещения курсора вверх/вниз.
ON: устройство запоминает последнее место воспроизведения.
OFF: устройство не запоминает последнее место воспроизведения.

НАСТРОЙКА ВОСПРОИЗВЕДЕНИЯ DVD

Страница Speaker Setup [Настройки акустических систем]



Speaker Setup: LT/RT, STEREO [Настройка акустических систем: Левый/Правый канал, Стерео]

- LT/RT: эта опция выбирается для того, чтобы слышать звук в режиме моно Downmix [Смешивание всех каналов в один]
- STEREO: эта опция выбирается для того, чтобы слышать звук в режиме стерео Downmix [Смешение всех каналов в два]

Страница Dolby Setup [Настройки Dolby]

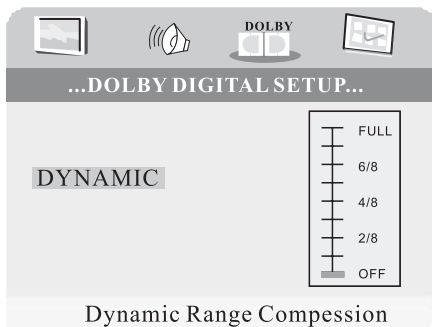

Dolby Setup:

Вы можете выбрать степень сжатия динамического диапазона аудио выхода. Между максимальным сжатием и отключением сжатия (OFF) имеется восемь градаций.

Страница Preferences Setup [Пользовательские настройки]

- TV Type: PAL/AUTO/NTSC [Цветовая система телевизора: PAL/Автоматический выбор/NTSC]
PAL: Если это устройство подключено в телевизор с цветовой системой PAL, то для правильного отображения изображения должна быть выбрана опция PAL.
AUTO: Если выбрана опция AUTO, то выходной формат сигнала плеера будет соответствовать формату DVD диска.
NTSC: Если устройство подключено к телевизору с цветовой системой NTSC, то для правильного отображения изображения должна быть выбрана опция NTSC.

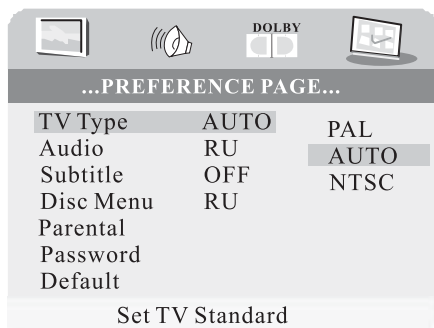

- AUDIO language [Язык аудио сопровождения]
Для изменения языка аудио сопровождения выберите с помощью навигационных кнопок (▲ / ▼) необходимый язык и нажмите для подтверждения кнопку ENTER.
(* Если диск не имеет выбранного языка, будет использоваться язык, определенный по умолчанию).

НАСТРОЙКА ВОСПРОИЗВЕДЕНИЯ DVD

Страница Preference Setup [Пользовательские настройки]

...PREFERENCE PAGE...

TV Type	AUTO	English
Audio	RU	French
Subtitle	OFF	German
Disc Menu	RU	Spanish
Parental		Italian
Password		Portuguese
Default		Russian

Preferred Audio Language

3. SUBTITLE [Субтитры]:

Для изменения языка субтитров выберите с помощью навигационных кнопок (▲/▼) необходимый язык и нажмите для подтверждения кнопку ENTER. (* Если диск не имеет выбранного языка, то будет использоваться язык, заданный для этого диска по умолчанию).

...PREFERENCE PAGE...

TV Type	AUTO	English
Audio	RU	French
Subtitle	RU	German
Disc Menu	RU	Spanish
Parental		Italian
Password		Portuguese
Default		Russian
		Off

Preferred Subtitle Language

4. DISC MENU [Меню диска]:

Для изменения языка меню выберите с помощью навигационных кнопок (▲/▼) необходимый язык и нажмите для подтверждения кнопку ENTER.

...PREFERENCE PAGE...

TV Type	AUTO	English
Audio	RU	French
Subtitle	OFF	German
Disc Menu	RU	Spanish
Parental		Italian
Password		Portuguese
Default		Russian

Preferred Menu Language

5. PARENTAL [Родительский контроль]:

Для дисков, поддерживающих функцию блокировки или различные возрастные рейтинги, выберите с помощью навигационных кнопок вверх/вниз необходимый уровень. Эти уровни перечислены от самого нижнего (1 Child [Для детей]) до самого высокого (OFF [Выключено]).

...PREFERENCE PAGE...

TV Type		
Audio		
Subtitle		
Disc Menu		
Parental	4PG13	▲
	5PGR	
	6R	
	7NC 17	
	8ADULT	
	OFF	

Set Parental Control

ПРОЧИЕ ОПЕРАЦИИ

6. PASSWORD [Пароль]:

На странице PREFERENCE SETUP [Пользовательские настройки] вы можете изменить пароль таким образом, чтобы настройки в пункте PARENTAL [Родительский контроль] могли изменять только вы. По умолчанию заводским паролем является число «1379». Для изменения пароля введите текущий пароль, и затем новый пароль (дважды).

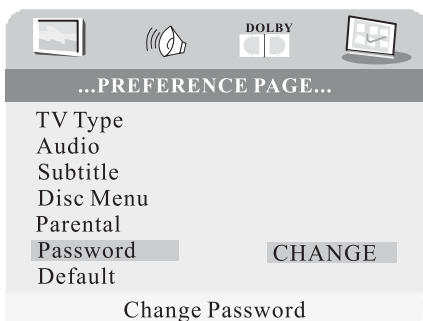

7. DEFAULT [Установки, используемые по умолчанию]

Выбирайте пункт «RESET», чтобы вернуть все установки, заданные на заводе-изготовителе.



Таблица установок, заданных на заводе-изготовителе

GENERAL SETUP	TV DISPLAY	NORMAL/LB
	ANGLE MARK	ON
	OSD LANGUAGE	RUSSIAN
	SPDIF OUPUT	SPDIF/RAM
	CAPTIONS	ON
	SCR SAVER	ON
	LAST MEMORY	ON
SPEAKER SETUP	DOWNMIX	STEREO
DOLBY DIGITAL	DYNAMIC	OFF
PREFERENCES	TV TYPE	AUTO
	AUDIO	RUSSIAN
	SUBTITLE	RUSSIAN
	DISC MENU	RUSSIAN
	PARENTAL	8 ADULT
	PASSWORD	1379

ПРОЧИЕ ОПЕРАЦИИ

Воспроизведение MP3/MWA/JPEG дисков

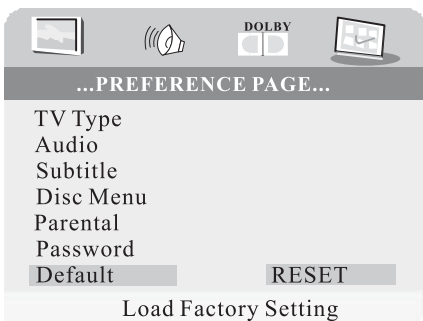
Это устройство может воспроизводить MP3/MWA/JPEG диски. При загрузке в плеер MP3 диска на экране появляется следующее меню:

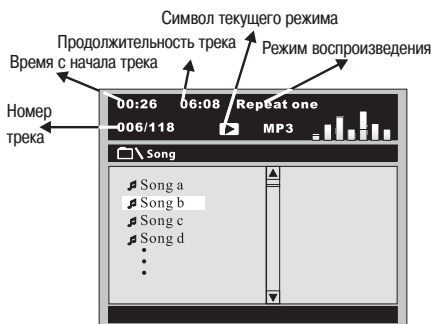

Функция REPEAT ONE [Повтор трека]

Эта функция обеспечивает повторяющееся воспроизведение одной песни.

Функция REPEAT FOLDER [Повтор папки]

Эта функция обеспечивает повторяющееся воспроизведение всех песен папки.

Функция ID3 TAG [ID3 tag]

При воспроизведении файла, содержащего информацию о треке, вы можете вывести эту информацию на экран: Song [Название песни], Album [Альбом], Artist [Исполнитель], Comment [Комментарии], Genre [Жанр].

Воспроизведение формата MPEG4

Это устройство поддерживает воспроизведение файлов в формате MPEG4, при этом основные операции такие же, как и для дисков MP3/WMA.

1. Нажмите на пульте дистанционного управления кнопку ▲ / ▼, чтобы выбрать трек, затем нажмите кнопку ENTER для подтверждения выбора. Используя кнопки перемещения курсора Вверх/Вниз, выберите в папке необходимый файл и затем нажмите кнопку ENTER, чтобы начать воспроизведение MP3 файла.
На экране будет показан символ «▶».
2. Нажимая на пульте дистанционного управления кнопки ◀◀ и ▶▶, вы можете переходить к предыдущим или следующим трекам. (Для этого можно также использовать кнопки ▼ / ▲ передней панели)
3. С помощью кнопок ◀◀▶▶ можно включать ускоренное прямое и обратное воспроизведение.
4. Если во время воспроизведения нажать цифровую кнопку, соответствующую номеру MP3 файла, то этот файл будет выбран. Для подтверждения выбора нажмите кнопку ENTER.
5. Повтор MP3 файла: нажимайте повторно кнопку REPEAT до тех пор, пока не выберете необходимый режим повтора.

ОПЕРАЦИИ С ТЕЛЕВИЗОРОМ

Прием телевизионных программ

1. Подключите телевизионную антенну к гнезду TV.IN (from Ant) [Телевизионный вход (антенна)], находящемуся на задней панели устройства.
2. Кнопкой MOD на сенсорном экране или на пульте дистанционного управления, выберите режим TV. На дисплее отображается следующий набор кнопок:

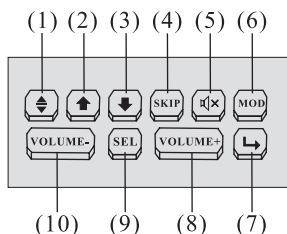

- 1 Изменение угла обзора на встроенном мониторе.
- 2 Переход к следующему каналу.
- 3 Переход к предыдущему каналу.
- 4 Добавление/удаление канала.
- 5 Временное отключение звука.
- 6 Выбор источника сигнала.
- 7 Переход к следующему меню.
- 8 Повышение громкости звука.
- 9 Выбор режима Audio или Video.
- 10 Понижение громкости звука.

Коснитесь секции  на сенсорном экране, чтобы перейти к следующему меню. На дисплее отображаются следующие кнопки:

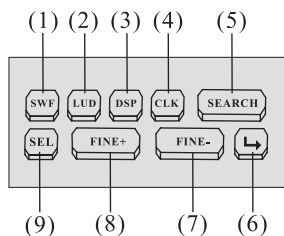

- 1 Функция сабвуфера.
- 2 Тонкомпенсация.
- 3 Выбор предустановленных настроек эквалайзера.
- 4 Короткое касание: показать спрятать часы. Длительное касание: установка времени.
- 5 Поиск канала.
- 6 Выбор следующего меню.
- 7 Тонкая настройка текущего канала (понижение значений).
- 8 Тонкая настройка текущего канала (повышение значений).
- 9 Выбор меню режима Audio или Video.

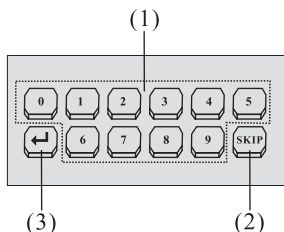

- 1 Кнопки с цифрой (0-9) для выбора каналов.
- 2 Удаление/добавление канала.
- 3 Переход к предыдущему меню.

ОПЕРАЦИИ С ДОПОЛНИТЕЛЬНЫМ ВХОДОМ

Операции с дополнительным входом

На передней панели основного блока имеется разъем AUX IN [Дополнительный вход], к которому можно подключать аналоговые устройства (см. рисунок ниже). Используйте этот разъем для воспроизведения сигнала через акустические системы с другой аппаратуры, например, с DVD плеера, компьютера и т.п.

- 1) Подключите внешнее устройство с помощью стереофонического штекера к гнезду AUX IN.
- 2) Кнопкой MOD выберите соединение AUX IN.
- 3) Используя кнопки VOL+/-, вы можете отрегулировать уровень громкости.

Разъем AUX IN на передней панели

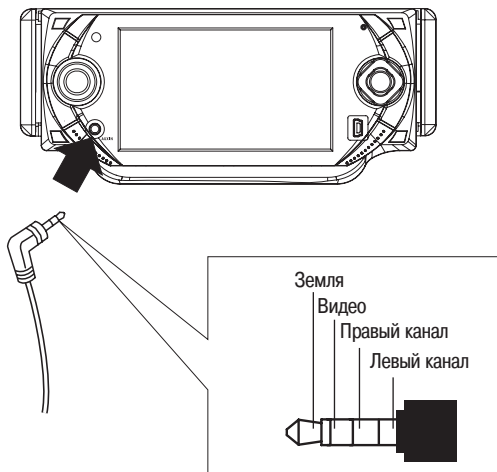

Предупреждение:

Более подробная информация приводится на стр. 18.

ОПЕРАЦИИ С USB УСТРОЙСТВОМ

Операции с USB-устройством / SD карт-ридером

Подключение USB-устройства

На передней панели этого плеера имеется порт USB. Если вы хотите воспроизводить информацию, записанную на USB-устройстве («флэшке»), вставьте его в этот разъем. Можете также воспользоваться прилагаемым кабелем. Для подключения USB-устройства руководствуйтесь приведенной ниже иллюстрацией. При правильном подключении устройство будет обнаружено и автоматически начнется воспроизведение информации.

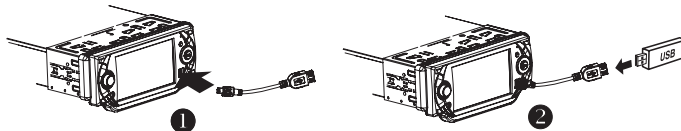

Для воспроизведения можно также выбирать отдельные файлы из записанного на USB-устройстве материала. Кнопки на передней панели плеера или на пульте ДУ функционируют так же, как и кнопки на сенсорном экране.

В режиме воспроизведения с USB-устройства

Используя кнопки перемещения курсора ВВЕРХ, ВНИЗ, ВПРАВО или ВЛЕВО, выберите необходимый файл, а для начала воспроизведения (или просмотра, если это файлы JPEG) нажмите кнопку ENTER. Для перехода к следующему или возврата к предыдущему треку нажимайте кнопку ►► или ◀◀.

Для ускоренного прямого или обратного воспроизведения нажимайте кнопку ►► или ◀◀.

Режимы повтора действуют аналогично, и выбираются повторным нажатием кнопки REPEAT до появления необходимого.

Переход от режима USB к режиму DISC

Если вы хотите начать воспроизведение диска, который уже загружен в плеер, коснитесь секции ■ на сенсорном экране или нажмите кнопку STOP на пульте дистанционного управления. Затем коснитесь секции GOTO на сенсорном экране или нажмите кнопку GOTO на пульте дистанционного управления, при этом плеер переключится на режим воспроизведения DVD/VCD/CD/MP3 диска.

Переход от режима DISC к режиму USB

Если в плеер уже загружен диск MP3, коснитесь секции ■ на сенсорном экране или нажмите кнопку STOP на пульте дистанционного управления, затем для начала воспроизведения с USB-устройства нажмите кнопку GOTO. Если в плеер загружен DVD, VCD или CD диск, дважды коснитесь секции ■ на сенсорном экране или дважды нажмите кнопку STOP на пульте дистанционного управления, затем коснитесь секции GOTO на сенсорном экране или нажмите кнопку GOTO на пульте дистанционного управления, чтобы включить воспроизведение файлов с USB-устройства.

Примечание:

Во избежание повреждения USB устройства не вынимайте и не отключайте его во время воспроизведения. Лучше всего USB устройство вынимать во время воспроизведения диска.

УСТРАНЕНИЕ ВОЗМОЖНЫХ НЕПОЛАДК

Признак неисправности	Причина	Возможные действия
Отсутствует питание	Не включен ключ зажигания автомобиля.	Если устройство правильно подключено к клеммам автомобиля, то переведите ключ зажигания в положение «АСС».
	Сгорел предохранитель.	Замените предохранитель.
Диск не загружается или не извлекается	Внутри плеера уже имеется диск.	Извлеките из плеера диск и загрузите новый.
	Диск сильно загрязнен или имеет дефекты.	Протрите диск или попробуйте загрузить новый.
	Внутри автомобиля очень высокая температура.	Проветрите (охладите) автомобиль или подождите, пока окружающая температура не станет нормальной.
Телевизионное/видео-изображение является черно-белым.	Неправильно установлена цветовая система.	С помощью меню выберите подходящую цветовую систему.
Телевизионное/видео-изображение отсутствует.	Устройство не подключено к датчику включения стояночного тормоза.	Руководствуясь схемой подключения, выполните необходимое соединение.
	Стояночный тормоз не включен.	В целях безопасности телевизионное/видеоизображение не показывается во время движения автомобиля. Чтобы изображение появилось на экране, необходимо включить стояночный тормоз.
Не работает радиоприемник.	Не подключен антенный кабель.	Вставьте антенный кабель и проверьте надежность его фиксации.
	Слишком слабые сигналы.	Выберите станцию вручную.

ТЕХНИЧЕСКИЕ ХАРАКТЕРИСТИКИ

Общие

Напряжение питания: 12 В, постоянное (11 – 15 В)

Потребляемый ток: не более 10 А

Тип сигнала: композитный видео сигнал 1,0 В (двойная амплитуда), 75 Ом

Аудио выходы: линейный выход 2 канала и 4 канала

Выходной аудио сигнал:

- | | |
|------------------------------------|-----------------------|
| 1. Диапазон воспроизводимых частот | 20 Гц – 20 кГц |
| 2. Отношение сигнал/шум | 90 дБ (JIS) |
| 3. Коэффициент детонаций | Ниже порога измерений |

Воспроизводимые диски:

1. DVD – видео диск
5" (12 см) односторонний, однослойный
5" (12 см) односторонний, двухслойный
2. Компакт диск (CD-A, VIDEO CD)
5" (12 см) диск

Радиоприемник

FM тюнер

Диапазон принимаемых частот: 65 – 108 МГц (для двух диапазонов, Европа)

87,5 – 107,9 МГц (для двух диапазонов, США)

Промежуточная частота: 10,7 МГц

Чувствительность (при отношении сигнал/шум = 20 дБ): 40 дБн

AM (MW) тюнер [Средние волны]

Диапазон принимаемых частот: 522 – 1620 кГц (для двух диапазонов, Европа)

530 – 1710 кГц (для двух диапазонов, США)

Промежуточная частота: 450 кГц

Чувствительность (при отношении сигнал/шум = 20 дБ): 40 дБн

TFT монитор

Размер экрана: 4,3 дюйма (широкоформатный)

Количество пикселей: 1440 x 272

Цветовая система: NTSC/PAL

Телевизионный тюнер

Телевизионная система: SECAM-DB

Телевизионная чувствительность: 45 дБмкВ (кан.25), средняя

Примечание: С целью дальнейшего совершенствования устройства его технические характеристики и конструкция могут быть изменены без предварительного уведомления.

Срок службы 5 лет.