

## **IDV-AV303**

**Автомобильный DVD-ресивер со встроенным ЖК-дисплеем**



## СОДЕРЖАНИЕ

### Благодарим Вас за приобретение нашей аппаратуры!

Прежде, чем использовать устройство, прочтите, пожалуйста, эту инструкцию и сохраните ее для дальнейших справок.

### Перед выполнением операций ознакомьтесь, пожалуйста, с этим устройством

Важные замечания по технике безопасности.....	3
Замечание по данной инструкции .....	3
Замечания .....	4
Обслуживание устройства .....	5
Расположение органов управления .....	6
Пульт дистанционного управления .....	8
Технические характеристики.....	10

### Установка устройства

Руководство по подключению .....	11
Установка устройства .....	12
Снятие блока.....	14
Очистка разъема .....	15

### Основные операции

Установка настроек, используемых по умолчанию .....	16
Включение/выключение устройства.....	16
Регулировка уровня громкости.....	16
Настройка качества звука .....	16
Настройка эквалайзера (EQ) .....	16
Включение тонкомпенсации .....	17
Функция отключения звука .....	17
Установка времени .....	17
Переключение режима воспроизведения диска/радио .....	17
Извлечение USB устройства памяти .....	17
Принудительное извлечение диска .....	17
Дополнительный вход .....	17
Инфракрасный датчик.....	17

### DVD диски

Воспроизведение DVD дисков.....	18
Быстрый поиск треков .....	18
Повторяющееся воспроизведение .....	18
Выбор треков .....	18
Остановка воспроизведения .....	18
Пауза при воспроизведении .....	18
Быстрое перемещение вперед/назад .....	18
Переключение цветовой системы .....	18
Отображение параметров воспроизведения.....	19
Настройка режима воспроизведения DVD диска.....	19
19	
Изменение угла камеры в режиме воспроизведения DVD.....	19
Изменение языка воспроизведения диалогов .....	19
Изменение языка субтитров .....	19
Выбор меню.....	20

## СОДЕРЖАНИЕ

Меню настроек DVD .....	20
Системные настройки .....	21
Языковые настройки .....	24
Аудио настройки .....	26
Видео настройки .....	27
Настройка формата Dolby Digital .....	29
<b>VCD/CD/MP-3/MPEG-4 диски</b>	
Воспроизведение дисков .....	31
Предыдущий/следующий трек .....	31
Быстрое перемещение назад/вперед .....	31
Повторяющееся воспроизведение .....	31
Воспроизведение треков в случайном порядке .....	31
Остановка воспроизведения .....	31
Пауза .....	31
Выбор цветовой системы .....	32
Дисплей .....	32
Выбор треков .....	32
Выбор файлов .....	32
Выбор каналов .....	32
Изменение языка диалогов .....	32
Установка времени, с которого начнется воспроизведение .....	33
Извлечение диска .....	33
Программирование воспроизведения .....	33
Воспроизведение с помощью меню .....	33
<b>Операции с USB устройством памяти/SD картой</b>	
Операции с USB устройством памяти .....	34
Операции с SD картой памяти .....	34
<b>Операции с радиоприемником</b>	
Выбор диапазона .....	35
Ручная/автоматическая настройка .....	35
Выбор монофонического/стереофонического звучания .....	35
Сканирование/автоматическое запоминание станций .....	35
Цифровые кнопки .....	35
<b>Операции с телевизором</b>	
Режим TV .....	36
Выбор цветовой системы .....	36
Цифровые кнопки .....	36
Выбор дополнительных режимов .....	36
Ручной/автоматический поиск каналов .....	36
<b>Дополнительная информация</b>	
Простое руководство по устранению неполадок .....	37

## **ПЕРЕД ВЫПОЛНЕНИЕМ ОПЕРАЦИЙ ОЗНАКОМЬТЕСЬ, ПОЖАЛУЙСТА, С ЭТИМ УСТРОЙСТВОМ**

### **Важные замечания по безопасности**

1. Соединения должны производиться в соответствии с руководством. Если соединения выполнены неправильно, то это может привести к некачественной работе устройства или даже к порче электронной системы автомобиля.
2. Отрицательная клемма (–) акустической системы должна соединяться с отрицательной (–) клеммой устройства. Не подключайте кабель к корпусу автомобиля и не соединяйте АС последовательно.
3. Прежде, чем включить устройство, убедитесь в правильность всех его соединений.
4. При замене предохранителя используйте только предохранитель с аналогичными параметрами.
5. Не блокируйте вентиляционные отверстия и не закрывайте радиаторы устройства – это может привести к его перегреву.
6. По окончании установки устройства и перед началом его использования (а также при смене аккумулятора), снимите переднюю панель и нажмите заостренным предметом кнопку RESET [Сброс] (только не используйте очень острый предмет), чтобы перевести систему в режим инициализации (установки значений, заданных на заводе-изготовителе).

### **Замечание по данной инструкции**



Это устройство является многофункциональным – оно обеспечивает высокоэффективный прием и выполнение множества операций. Некоторые из функций интуитивно понятны, но для грамотного использования большинства из них пользователь должен внимательно изучить данное руководство.

Руководство пользователя, в основном, рассматривает выполнение операций с помощью пульта дистанционного управления. Некоторые функции DVD/CD/MP3/MPEG-4/USB/SD воспроизведения могут выполняться только с помощью пульта, а некоторые с помощью кнопок на передней панели устройства.

## ПЕРЕД ВЫПОЛНЕНИЕМ ОПЕРАЦИЙ ОЗНАКОМЬТЕСЬ, ПОЖАЛУЙСТА, С ЭТИМ УСТРОЙСТВОМ

### Предупреждение

Это устройство может воспроизводить только те диски, которые указаны в таблице ниже:

Тип диска	Логотип диска	Контент	Размер диска
DVD		Аудио и видео	12 см
VCD		Аудио и видео	12 см
CD		Только аудио	12 см
MP3		Только аудио	12 см
MPEG-4		Аудио и видео	12 см

Примечание: Устройство воспринимает 1.0/1.1/2.0/3.0 версии VCD дисков и DVCD диски

Это устройство может воспринимать со средств хранения информации только следующий контент:

Тип носителя	Логотип носителя	Контент	Размер носителя
USB память		Только аудио	Версия 2.0 и ниже
SD карта	SD	Только аудио	Мини SD карты

- Не модернизируйте это устройство – это может привести к несчастному случаю.
- Прежде, чем производить какие-либо действия с устройством, припаркуйтесь в безопасном месте, поскольку операции во время езды могут сказаться на безопасности движения.
- Не используйте это устройство при высоких или низких температурах. Не оставляйте его при очень высоких или низких температурах в автомобиле. Прежде, чем включить устройство, убедитесь, что температура в автомобиле находится в пределах от  $-10^{\circ}\text{C}$  до  $+60^{\circ}\text{C}$ .
- Чтобы при воспроизведении диска получить максимальное качество звука и изображения, обратите внимание на следующее:
  - При обращении с диском держите его только за края (это поможет сохранить чистой его рабочую поверхность, см. рисунок).



- Не допускайте попадания на диск клея или чернил.



- Не используйте диски с наклеенными логотипами, поскольку при отклеивании логотипа на диске может остаться клей (см. рисунок).



- Для протирки дисков используйте специальные салфетки. Протирайте диск от центра к краю (см. рисунок).



## ПЕРЕД ВЫПОЛНЕНИЕМ ОПЕРАЦИЙ ОЗНАКОМЬТЕСЬ, ПОЖАЛУЙСТА, С ЭТИМ УСТРОЙСТВОМ

### Обслуживание устройства

#### Замена предохранителя

При замене предохранителя используйте только предохранитель с идентичным номинальным током. Если предохранитель сгорел, то проверьте подключение питания и замените сгоревший предохранитель новым. Если замененный предохранитель снова сгорает сразу после замены, то возможно, устройство неисправно. В этом случае проконсультируйтесь с ближайшим дистрибьютором.

#### **⚠ Предупреждение**

Никогда не используйте предохранитель, рассчитанный на ток, больше номинального, поскольку это может привести к порче устройства.

#### Замена литиевой батарейки

Если дальность действия пульта дистанционного управления уменьшилась или пульт вообще перестал работать, то замените старую литиевую батарейку CR2025 на новую. При смене батарейки соблюдайте ее полярность.

Нажимая на выступ лотка, аккуратно вытащите лоток.

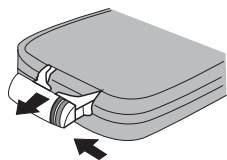

Вставьте в лоток новую батарейку, при этом ее положительный полюс (+) должен быть направлен вверх.

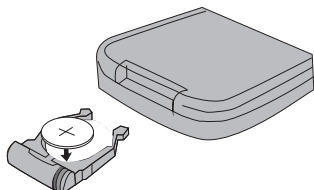

Вставьте лоток назад в дистанционный пульт.

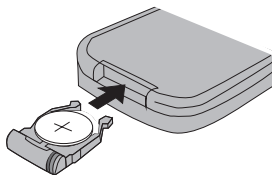

#### Примечания по использованию литиевой батарейки

Храните батарейки в местах, недоступных для детей. Если ребенок случайно проглотит батарейку, то немедленно обратитесь к врачу.

Для обеспечения хорошего контакта протрите устанавливаемую батарейку сухой салфеткой.

При смене батарейки соблюдайте ее полярность.

Не используйте для установки батарейки металлический пинцет – он может привести к короткому замыканию.

#### **⚠ Предупреждение**

При неправильном использовании батарейки она может взорваться. Батарейку нельзя перезаряжать, разбирать или бросать в огонь.

# ПЕРЕД ВЫПОЛНЕНИЕМ ОПЕРАЦИЙ ОЗНАКОМЬТЕСЬ, ПОЖАЛУЙСТА, С ЭТИМ УСТРОЙСТВОМ

## Передняя панель

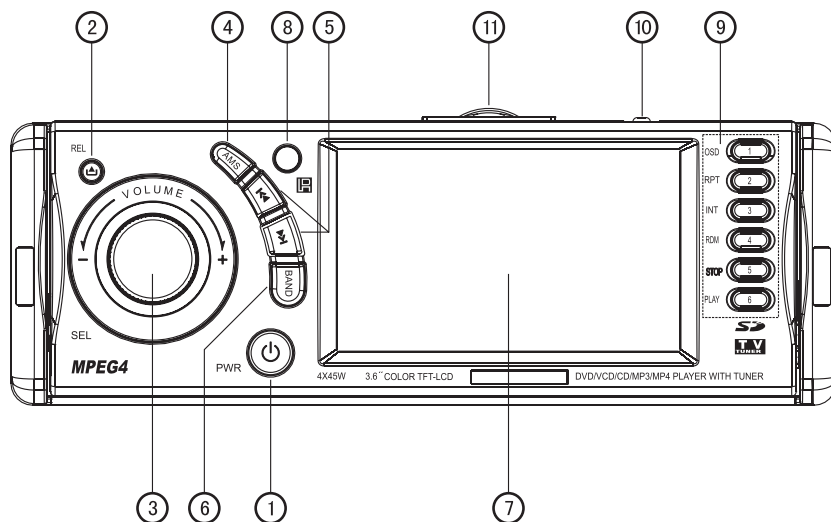

## Основание

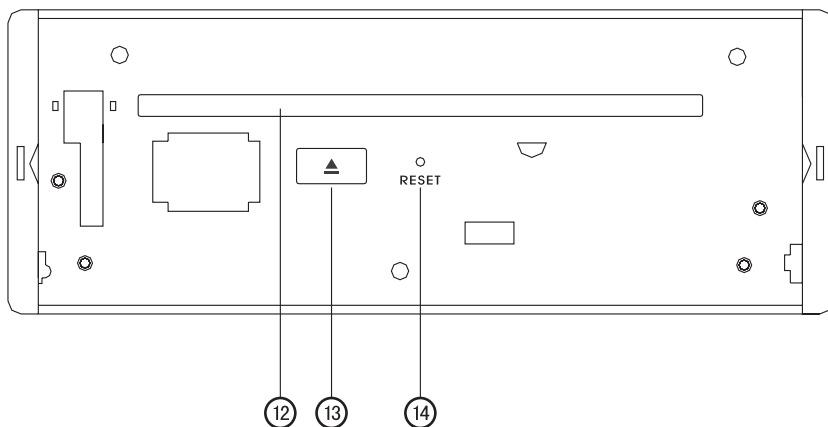



## ПЕРЕД ВЫПОЛНЕНИЕМ ОПЕРАЦИЙ ОЗНАКОМЬТЕСЬ, ПОЖАЛУЙСТА, С ЭТИМ УСТРОЙСТВОМ





- ① **Кнопка PWR [Питание] (включение/выключение)**

Если кнопка находится в выключенном состоянии, то для включения питания ее необходимо нажать. Если питание включено, то рабочий режим включается коротким нажатием этой кнопки, в то время как выключение производится длительным нажатием.
- ② ** (кнопка высвобождения панели)**

При нажатии этой кнопки высвобождается передняя панель.
- ③ **Регулятор SEL-VOL (регулировка уровня громкости/настройка качества звука)**

Вращение этого регулятора по часовой стрелке увеличивает уровень громкости, а вращение против часовой стрелки уменьшает уровень громкости. Эта же кнопка позволяет настраивать качество звука.
- ④ **Кнопка AMS (дисплей или сохранение станций)**

В режиме радиоприемника кратковременное нажатие на эту кнопку начинает сканирование станций (требуется примерно 5 секунд на канал). Длительное нажатие включает функцию автоматического запоминания станций.
- ⑤ **Кнопки /  (выбор станции/песни)**

В режиме радиоприема нажатие кнопки /  позволяет производить выбор или поиск станций; в режиме воспроизведения дисков сначала нажмите кнопку AMS, а затем с помощью кнопок /  выбирайте предыдущие или последующие песни.
- ⑥ **Кнопка BAND [Диапазон] (переключатель диапазона/режима)**

В режиме радиоприемника повторное нажатие на эту кнопку производит выбор диапазона.  
В режиме воспроизведения дисков повторное нажатие на эту кнопку производит выбор системы PAL.
- ⑦ **Дисплей**

Отображает информацию о текущем режиме.
- ⑧ **IR [ИК-датчик]**
- ⑨ **Цифровые кнопки**

В режиме воспроизведения радио вы можете использовать эти кнопки для выбора предварительно настроенных станций. В режиме воспроизведения дисков действуют следующие функции.  
OSD: выводятся эпизод/часть/символ  
RPT: повторяющееся воспроизведение  
INT: сканирование при воспроизведении  
RDM: воспроизведение в случайном порядке  
STOP: остановка воспроизведения  
PLAY: воспроизведение
- ⑩ **Разъем для подключения USB устройства**
- ⑪ **Разъем для подключения SD карты**
- ⑫ **Слот загрузки диска**
- ⑬ ** (Кнопка извлечения)**

Нажимайте эту кнопку для извлечения диска.
- ⑭ **Кнопка RESET [Сброс]**

Нажимайте кнопку RESET, что сбросить все установки устройства в состояния, задаваемые на заводе-изготовителе.

## ПЕРЕД ВЫПОЛНЕНИЕМ ОПЕРАЦИЙ ОЗНАКОМЬТЕСЬ, ПОЖАЛУЙСТА, С ЭТИМ УСТРОЙСТВОМ

### Пульт дистанционного управления

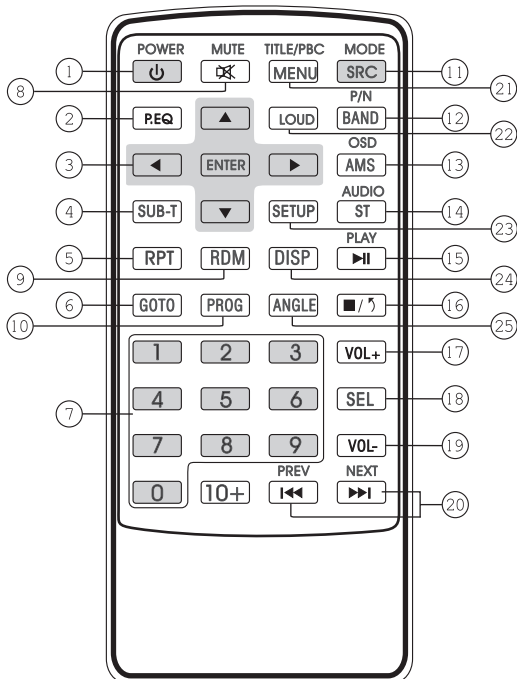

Замечание: информацию о том, как заменить литиевую батарейку, можно найти на 5-й странице в разделе «Замена литиевой батарейки».

- 1 Нажимайте кнопку PWR для включения устройства; повторное нажатие кнопки выключает устройство.
- 2 Эту кнопку нажимайте для выбора необходимого предустановленного качества звука.
- 3 В режиме воспроизведения DVD диска нажатие на эти кнопки смещает курсор вверх, вниз, влево и вправо; нажатие кнопки [ENTER] производит ввод или выбор пункта в меню настройки системы.
- 4 В режиме воспроизведения DVD диска с помощью этой кнопки изменяется язык субтитров.
- 5 В режиме воспроизведения эта кнопка включает функцию повтора.
- 6 С помощью этой кнопки устанавливается время, с которого начинается воспроизведение диска.
- 7 С помощью этой кнопки выбирается трек, часть или предустановленная станция.

## ПЕРЕД ВЫПОЛНЕНИЕМ ОПЕРАЦИЙ ОЗНАКОМЬТЕСЬ, ПОЖАЛУЙСТА, С ЭТИМ УСТРОЙСТВОМ

- ⑧ Эта кнопка используется для временного отключения звука, повторное нажатие кнопки восстанавливает исходное звучание.
- ⑨ Эта кнопка используется в режиме CD/VCD диска для включения воспроизведения треков в случайном порядке.
- ⑩ В режиме VCD/CD диска эта кнопка используется для составления программы воспроизведения.
- ⑪ Этой кнопкой выбирается режим работы.
- ⑫ В режиме радио этой кнопкой выбирается диапазон. В режиме воспроизведения VCD диска этой кнопкой выбирается цветовая система (PAL или NTSC).
- ⑬ В режиме радио эта кнопка используется для сканирования и запоминания станций. В режиме воспроизведения VCD/CD диска эта кнопка используется для вывода эпизода, части, истекшего и оставшегося времени.
- ⑭ В режиме радио эта кнопка позволяет выбрать стереофонический или монофонический прием. В режиме воспроизведения VCD диска этой кнопкой выбирается язык звукового сопровождения.
- ⑮ Включение паузы при воспроизведении диска.
- ⑯ Включение остановки при воспроизведении диска.
- ⑰ Нажатие на эту кнопку увеличивает уровень громкости.
- ⑱ Повторное нажатие этой кнопки обеспечивает выбор режима.
- ⑲ Нажатие на эту кнопку уменьшает уровень громкости.
- ⑳ Эти кнопки используются для поиска трека.
- ㉑ В режиме PBC/VCD нажатие этой кнопки выводит меню. В режиме воспроизведения DVD диска эта кнопка позволяет выбирать эпизоды.
- ㉒ Кратковременное нажатие на эту кнопку включает функцию LOUD [Тонкомпенсация].
- ㉓ Длительное нажатие на эту кнопку в режиме воспроизведения открывает меню системных настроек, в котором пользователь может выбрать различные параметры; кратковременное нажатие при воспроизведении DVD диска осуществляет возврат в верхнее меню диска.
- ㉔ Нажатие этой кнопки выводит на дисплей текущее время.
- ㉕ При нажатии этой кнопки переключается угол камеры.

# ПЕРЕД ВЫПОЛНЕНИЕМ ОПЕРАЦИЙ ОЗНАКОМЬТЕСЬ, ПОЖАЛУЙСТА, С ЭТИМ УСТРОЙСТВОМ

## Технические характеристики

### Общие

Напряжение питания	14,4 В, постоянное (допускается 11 – 16 В)
Сопrotивление нагрузки	4 Ом
Максимальная выходная мощность	55 Вт х 4
Регулировка тембра	±10 дБ Низкие частоты – 100 Гц Высокие частоты – 10 кГц
Габариты	Приблизительно 178 x 166 x 50 мм (ширина x высота x глубина)
Размеры места для установки	Приблизительно 169 x 182 x 53 мм (ширина x высота x глубина)
Предохранитель	15 А

### FM тюнер

Диапазон принимаемых частот (опционально)	87,5 – 108 МГц (Европа/Китай) 87,5 – 107,9 МГц (Америка) 65 – 74 МГц (Россия)
Промежуточная частота	10,7 МГц
Реальная чувствительность (по уровню –30 дБ)	10 дБмкВ
Отношение сигнал/шум	60 дБ
Разделение стереофонических каналов	30 дБ (на частоте 1 кГц)
Диапазон воспроизводимых частот	30 – 15000 Гц

### AM тюнер

Диапазон принимаемых частот (опционально)	522 – 1620 кГц (Европа/Китай) 530 – 1710 кГц (Америка)
Промежуточная частота	450 кГц
Реальная чувствительность (по уровню –20 дБ)	28 дБмкВ

### CD плеер

Цветовая система VCD дисков	PSL/NTSC
Отношение сигнал/шум	65 дБ
Разделение каналов	60 дБ (на частоте 1 кГц)
Коэффициент искажений	0,1%

### DVD плеер

Количество каналов	4
Диапазон воспроизводимых частот	5 – 20000 Гц
Динамический диапазон	98 дБ
Отношение сигнал/шум	73 дБ
Коэффициент детонации	Меньше предела измерения

### Примечание:

\* Об изменении технических характеристик или конструкции продукта мы не информируем.

Срок службы 5 лет.

# УСТАНОВКА УСТРОЙСТВА

## Руководство по подключению

Электрические соединения

Схема электрических соединений

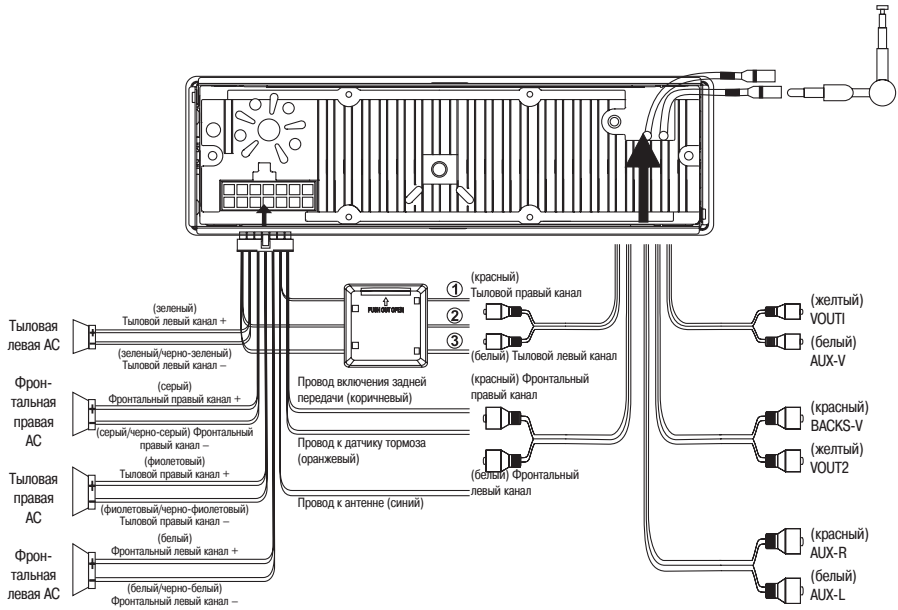

- Примечания: ① Провод управления зажиганием (красный)  
② Положительная клемма аккумулятора (желтый) В+  
③ Отрицательная клемма аккумулятора (черный)

## УСТАНОВКА УСТРОЙСТВА

### Установка панели

Совместите метку **A** на передней панели (см. рисунок) с осевым крепежным выступом **B** устройства и слегка надавите на правую сторону панели.

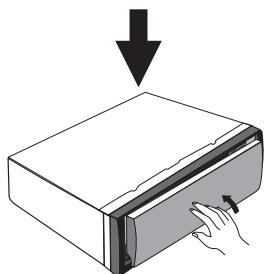
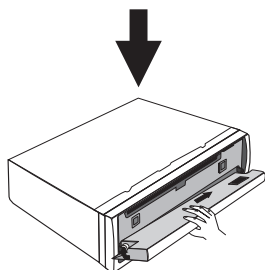
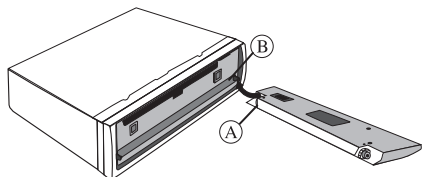

Нажмите в верхней левой стороне кнопку REL [Высвобождение], тогда передняя панель отпадет вниз.

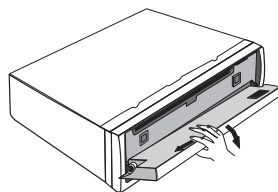
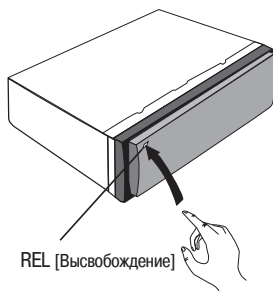

Когда панель станет под углом 45 градусов, возьмитесь за нее, сместите влево и осторожно вытащите наружу с правой стороны передней панели.

### Примечание:

\* Никогда ничего не помещайте внутрь, под переднюю панель.

## УСТАНОВКА УСТРОЙСТВА

Способ установки: 1  
подготовка к установке

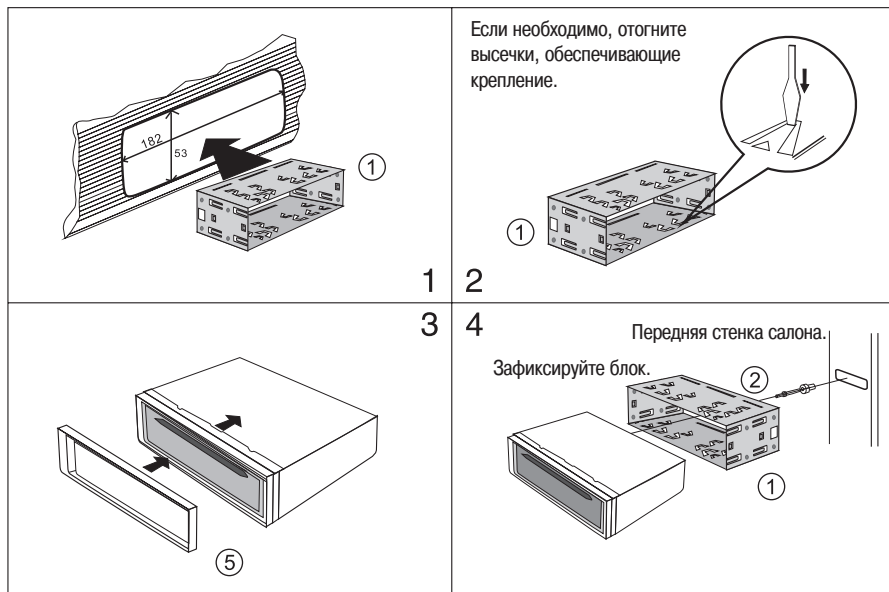

Способ установки: 2

**Используйте винтовые отверстия по двум сторонам блока.**

1. Отсоедините крючки с двух сторон.
2. Совместите винтовые отверстия в установочном каркасе с отверстиями в блоке, затем с помощью винтов (4) закрепите его в автомобиле.

**Примечание:**

\* Этот способ установки не требует использования декоративной рамки (5), крючка (9) и установочного винта (1).

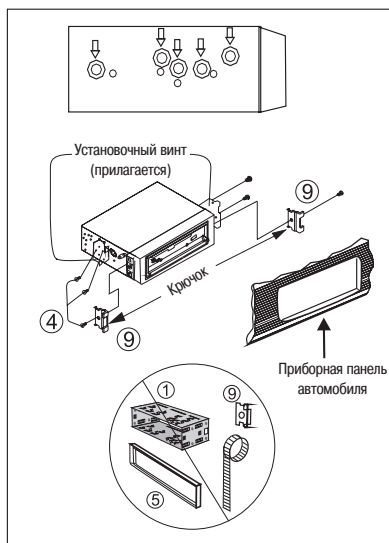

## УСТАНОВКА УСТРОЙСТВА

### Снятие блока

Прежде, чем снять блок, отделите переднюю панель. Дополнительная информация об этом приводится в разделе «Снятие передней панели».

1. Сняв переднюю панель, вытащите декоративную рамку.

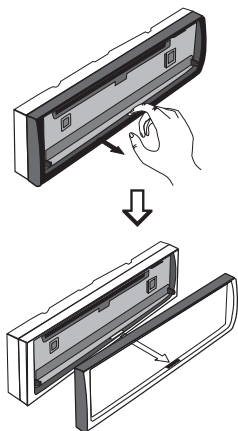

2. Вставьте прилагаемые ключи-съемники в щели с обеих сторон блока, затем возьмите ключи за колечки и потяните их вверх и вперед, чтобы вынуть блок (см. рисунок).

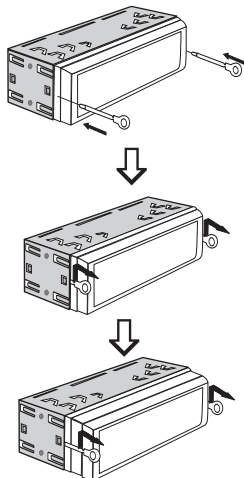

### Список принадлежностей

①

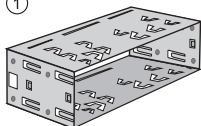

Установочный каркас  
– 1 шт.

②

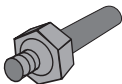

Задний крепежный винт  
– 1 шт.

③



Резиновая втулка для  
крепежного винта – 1 шт.

④



M5 x 5  
Винты M5 x 5  
– 4 шт.

⑤

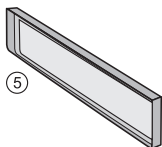

Декоративная рамка  
– 1 шт.

⑥



Ключи-съемники  
– 2 шт.

⑦

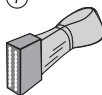

Соединительный кабель  
– 1 шт.

⑧

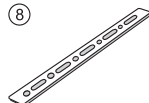

Планка – 1 шт.

## УСТАНОВКА УСТРОЙСТВА

### Очистка разъема

Если разъем между блоком и передней панелью загрязнится, то блок может работать ненормально. Во избежание этого снимите переднюю панель и протрите разъем палочкой с ватным тампоном, смоченным спиртом. Не прикладывайте при этом слишком большое усилие, иначе можно испортить блок.

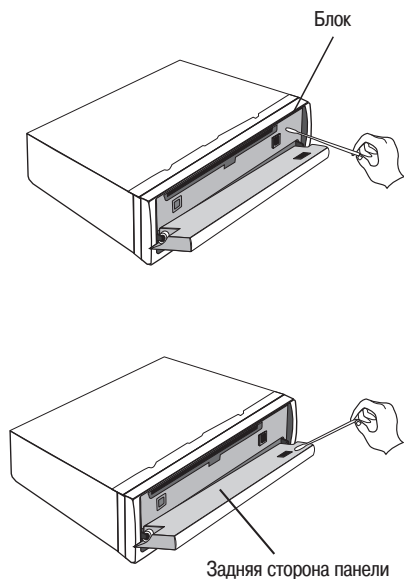

### Примечание:

\* Для безопасности, перед тем как протереть разъем, выключите двигатель и выньте ключ зажигания. Никогда не трогайте разъем руками или металлическими предметами.

## ОСНОВНЫЕ ОПЕРАЦИИ

### Установка настроек, используемых по умолчанию

Перед первым использованием системы, а также после смены автомобильного аккумулятора в устройстве необходимо произвести сброс всех настроек в исходное состояние.

Для этого сначала снимите переднюю панель, затем с помощью заостренного предмета (например, шариковой ручки), нажмите кнопку (14) RESET [Сброс], находящуюся на дне устройства.

#### Примечание:

\* Если ЖК-индикатор отображает непонятные символы, то его работу также можно восстановить нажатием кнопки RESET.

\* Эта функция реализуется только с помощью кнопки на устройстве.

### Включение/выключение устройства

Нажмите на кнопку (1) PWR, чтобы включить питание; при этом после загрузки диска устройство автоматически начнет воспроизведение. Для выключения устройства нажмите эту кнопку еще раз.

#### Примечание:

\* Для включения устройства кратковременно нажмите кнопку (1) PWR; длительное нажатие этой кнопки выключает устройство.

### Регулировка уровня громкости

Для увеличения уровня громкости используйте кнопку (17) VOL+, а для уменьшения уровня громкости – кнопку (19) VOL–.

#### Примечание:

\* Эту функцию можно также реализовать с помощью регулятора (3) VOLUME на передней панели устройства.

### Настройка качества звука

Повторно нажимая кнопку (18) SEL, выберите необходимый режим:



Ниже приводится другой порядок режимов:



1. Выбрав необходимый режим, с помощью кнопок (17) и (19) VOL+/-, настройте параметр.
2. Если в течение трех секунд вы не будете нажимать кнопки (17) и (19) VOL+/-, то устройство автоматически возвратится в состояние, в котором оно находилось до регулировки.

#### Примечание:

\* Эту функцию можно также реализовать, используя кнопку (3) SEL на передней панели устройства совместно с вращением регулятор (3) VOL.

### Настройка эквалайзера

Чтобы при прослушивании поп/классики/рок музыки получить звук отличного качества, вы можете выбрать соответствующий режим нажатием кнопки (2) P.EQ.

Повторно нажимая кнопку (2) P.EQ, выберите необходимый режим:



#### Примечание:

\* Эта функция реализуется только с помощью пульта дистанционного управления.

## ОСНОВНЫЕ ОПЕРАЦИИ



### Включение тонкомпенсации (функция LOUD)

Для включения функции тонкомпенсации нажмите на пульте дистанционного управления кнопку  LOUD. Эта функция позволяет компенсировать нехватку низких и высоких частот при небольших уровнях громкости. В данном режиме на дисплей выводится слово LOUD. Для выключения функции нажмите эту кнопку еще раз.

#### Примечание:

\* Эта функция реализуется только с помощью пульта дистанционного управления.



### Функция отключения звука [Mute]

Для отключения звука нажмите кнопку  , при этом на дисплее будет выведено сообщение MUTE OFF [Включить функцию приглушения]. Для восстановления исходного звучания нажмите эту кнопку еще раз.

#### Примечание:

\* Эта функция реализуется только с помощью пульта дистанционного управления.

### Установка времени

Установка времени: нажимайте кнопку  DISP до тех пор, пока на дисплее не начнут мигать две точки; с помощью кнопки  VOL+ или вращения регулятора VOL на передней панели устройства по часовой стрелке установите значение часов. Затем с помощью кнопки  VOL- или вращения регулятора VOL против часовой стрелки установите значение секунд.

#### Примечание:

\* Эта функция реализуется только с помощью пульта дистанционного управления.

### Переключение режима воспроизведение диска/радио

Для выбора необходимого режима нажимайте кнопку  SOURCE.

#### Примечание:



\* Эту функцию можно также реализовать кратковременным нажатием кнопки  PWR на устройстве.

### Извлечение USB устройства памяти

USB память можно извлекать во время USB режима, при этом устройство переключится в режим Радио.

USB память можно извлекать и в других режимах, при этом основное устройство сохранит текущий режим работы.

### Принудительное извлечение диска

Если воспроизведение диска осуществляется неравномерно, или если он не извлекается обычным способом, нажмите кнопку  MODE, чтобы включить режим Радио, затем нажимайте в течение 3 секунд кнопку  , находящуюся на дне устройства. После этого произойдет принудительное извлечение диска.

### Дополнительный вход [AUX-IN]

Разъем AUX-IN можно использовать для усиления внешнего аудио сигнала.

### Инфракрасный датчик

Датчик  на передней панели устройства используется для приема сигналов с пульта дистанционного управления.

## DVD ДИСКИ



### Воспроизведение DVD дисков

Если в загрузочную щель установлен DVD диск, то его воспроизведение начнется автоматически. Если внутри уже имеется диск, то для начала воспроизведения нажмите на пульте дистанционного управления кнопку (11) SOURCE или кнопку (1) PWR на передней панели устройства.

#### Примечание:

\* Вы можете извлечь DVD диск нажатием кнопки (13) , которая находится на передней панели устройства.

### Быстрый поиск треков

Чтобы при воспроизведении DVD диска выбрать предыдущий трек, нажмите кнопку (20) ; нажатие кнопки (20)  осуществляет переход к следующему треку.

#### Примечание:

\* Эту функцию можно также активизировать нажатием кнопки (5)  на передней панели устройства.

### Повторяющееся воспроизведение

Нажатия кнопки (5) на пульте дистанционного управления при воспроизведении DVD диска будут изменять режим повтора:



#### Примечание:

\* Эту функцию можно также реализовать с помощью кнопки (9) на передней панели устройства.

\* По умолчанию используется режим повтора всех треков.



### Выбор треков

В режиме Радио введите любой номер трека, нажимая цифровые кнопки 0 - 9 на пульте дистанционного управления, при этом система автоматически начнет воспроизведение выбранного трека.

#### Примечание:

\* Эта функция реализуется только с помощью пульта дистанционного управления.

### Остановка воспроизведения

Чтобы остановить воспроизведение DVD диска, нажмите один раз на пульте дистанционного управления кнопку (16) ; нажатие кнопки (15)  продолжит воспроизведение. Двукратное нажатие кнопки (16)  полностью прекращает воспроизведение, при этом последующее воспроизведение будет начинаться с первого трека.

#### Примечание:

\* Эту функцию можно также активизировать нажатием кнопки (9) STOP на передней панели устройства.

### Пауза при воспроизведении

Для переключения между воспроизведением и паузой в режиме DVD используйте кнопку пульта дистанционного управления (15) . Если устройство находится в режиме паузы, то нажатие на эту кнопку продолжает воспроизведение.

#### Примечание:

\* Эту функцию можно также активизировать нажатием кнопки (9) PLAY на передней панели устройства.

### Быстрое перемещение вперед/назад

Длительное нажатие кнопки (20)  на пульте дистанционного управления обеспечивает быстрое перемещение вперед или назад.

#### Примечание:

\* Эту функцию можно также активизировать нажатием кнопки (5)  на передней панели устройства.

### Переключение цветовой системы

Для переключения цветовой системы в режиме DVD используйте кнопку (12) P/N на пульте дистанционного управления, при этом системы будут переключаться в следующем порядке:

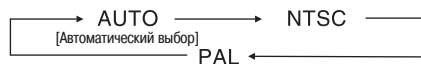

#### Примечание:

\* Этой функцией также можно управлять путем настройки в меню DVD SETTING MENU, а также с помощью кнопки (5) BAND на передней панели.

## DVD ДИСКИ

### Отображение параметров воспроизведения

В DVD режиме повторно нажимайте на пульте дистанционного управления кнопку **OSD**, при этом на экране будет отображаться следующее:

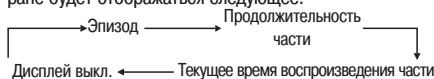

При длительном нажатии кнопки на дисплее выводится текущая информация.

#### Примечание:

- \* Эту функцию можно использовать с помощью кнопки **OSD** на передней панели устройства.

### Настройка режима воспроизведения DVD диска

Чтобы установить время, с которого должно начаться воспроизведение, нажмите в DVD режиме кнопку **GOTO**. На экране будут выводиться параметры title [Эпизод] / chapter [Часть] / sound [Звук] / subtitle [Субтитры] / angle [Угол камеры] / title time [Продолжительность эпизода] / chapter time [Продолжительность части] / repeat playing [Повторяющееся воспроизведение] / time display [Индикация времени]. Находясь в этом режиме, с помощью кнопок **Left** / **Right** выберите настраиваемый пункт. Нажмите кнопку **ENTER**, чтобы задать режим воспроизведения, затем с помощью кнопки **Up** или кнопка **Down** установите текущий параметр.

#### Примечание:

- \* Эта функция реализуется только с помощью пульта дистанционного управления.

### Изменение угла камеры в режиме воспроизведения DVD (ракурс)

Если DVD диск поддерживает функцию выбора угла камеры (съемка сцены с разными ракурсами), то с помощью кнопки **ANGLE** вы можете вывести текущую информацию. Во время воспроизведения угол камеры переключается с помощью кнопки **ANGLE** в следующем порядке:



#### Примечание:

- \* Эта функция реализуется только с помощью пульта дистанционного управления.
- \* Эта функция действует только для тех DVD дисков, которые содержат записи сцен с разными углами камеры.

\* Наличие логотипа на DVD диске означает, что его сцены записаны с разными углами камеры. Число внутри логотипа означает количество различных ракурсов.

\* Если вы нажмете кнопку **ANGLE** в режиме быстрого перемещения вперед, назад или паузы, то эти действия будут отменены и начнется обычное воспроизведение, при этом угол камеры изменен не будет.

### Изменение языка воспроизведения диалогов

На воспроизводимом DVD диске могут быть записаны разные языки диалогов и разные аудио системы. Если DVD диск поддерживает эти функции, то во время воспроизведения эти функции можно выбирать. Переключение языка диалогов и аудио системы во время воспроизведения осуществляется повторным нажатием кнопки **AUDIO**.

Параметры переключаются следующим образом:



#### Примечание:

- \* Эта функция реализуется только с помощью пульта дистанционного управления.
- \* Эта функция действует только для тех DVD дисков, которые содержат звуковое сопровождение на разных языках и различные аудио системы.
- \* Наличие логотипа на DVD диске означает, что он содержит диалоги на разных языках или разные аудио системы.

### Изменение языка субтитров

На воспроизводимом DVD диске могут быть записаны разные языки субтитров. Если DVD диск поддерживает эти функции, то во время воспроизведения язык субтитров можно выбирать. Переключение языка субтитров во время воспроизведения осуществляется повторным нажатием кнопки **SUB-T**.

Параметры переключаются следующим образом:



#### Примечание:

- \* Эта функция реализуется только с помощью пульта дистанционного управления.
- \* Эта функция действует только для тех DVD дисков, которые содержат субтитры на разных языках.
- \* Число , указанное на логотипе DVD диска говорит о том, что диск содержит субтитры на нескольких языках.

## DVD ДИСКИ

### Выбор меню

1. Выбор меню: Для перехода к подменю диска нажмите во время воспроизведения DVD кнопку (8) MENU. На экране будут показаны все части диска. Вы можете выбрать необходимую часть с помощью кнопок перемещения курсора (3) [▲] [▼] [◀] [▶] или с помощью цифровых кнопок (7). Для начала воспроизведения выбранной части нажмите кнопку PLAY.
2. Выбор эпизода: Для возврата к меню эпизодов диска нажмите во время воспроизведения DVD кнопку (21) TITLE. На экране будут показаны все эпизоды диска. Вы можете выбрать необходимый пункт с помощью кнопок перемещения курсора (3) [▲] [▼] [◀] [▶] или с помощью цифровых кнопок (7). Для начала воспроизведения выбранной части нажмите кнопку PLAY.

#### Примечание:

\* Эта функция реализуется только с помощью пульта дистанционного управления.

### Меню настроек DVD

При нажатии на пульте дистанционного управления кнопки (23) SETUP на экран будет выведено меню настроек системы. Далее с помощью кнопок (3) [▲] [▼] [◀] [▶] пульта дистанционного управления вы можете выбирать необходимый пункт. Когда вы найдете подходящий пункт, вы можете подтвердить его выбор нажатием кнопки (3) ENTER на пульте дистанционного управления. Выйти из меню настроек можно с помощью кнопок [▲] [▼] [◀] [▶], выбрав пункт QUIT THE SETTING PAGE LAYOUT [Выход из страницы настроек]

#### Примечание:

\* Если на диске выбранного языка нет, то он будет использовать язык, задаваемый по умолчанию.

\* Подробное описание меню настроек приводится на страницах 26 – 31.

\* Различные модели устройств и разные диски могут иметь разные настраиваемые функции.

**При нажатии кнопки SETUP на экране будет выведено меню системных настроек, показанное ниже: (Для перехода между опциями вы можете использовать кнопку (3) ◀ или ▶, а затем для подтверждения нажимайте кнопку ENTER)**

System setup [Системные настройки]	Language setup [Языковые настройки]	Audio setup [Аудио настройки]	Video setup [Видео настройки]	Dolby digital setup [Настройки формата Dolby digital]
SOURCE [Источник сигнала] TV MODE [Цветовая система] Video output [Видео выход] The proportion of screen picture [Формат изображения] Password [Пароль] Level [Уровень родительского контроля] Default [Установки, используемые по умолчанию] Quit the setup menu [Выход из меню настроек]	The language of the picture displayed [Язык отображаемого видео] Audio language [Язык диалогов] Subtitle language [Язык субтитров] Menu language [Язык меню] Quit the setup menu [Выход из меню настроек]	Digital output [Цифровой выход] Audio [Аудио] Quit the setup menu [Выход из меню настроек]	Brightness [Яркость] Contrast [Контрастность] Hue [Оттенок] Saturation [Насыщенность] Acutance [Четкость] Quit the setup menu [Выход из меню настроек]	Output mode [Выходной режим] Dynamic range [Динамический диапазон] Left + right [Левый и правый каналы] Quit the setup menu [Выход из меню настроек]

# DVD ДИСКИ

## Системные настройки

**SOURCE MODE** [Источник сигнала] – Настройка источника сигнала:

(1. Используйте кнопку ▲ или ▼)

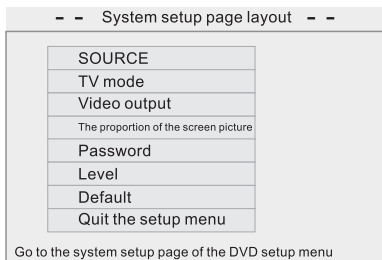

(2. Используйте кнопку ►, ▲ или ▼, затем нажмите кнопку ENTER)

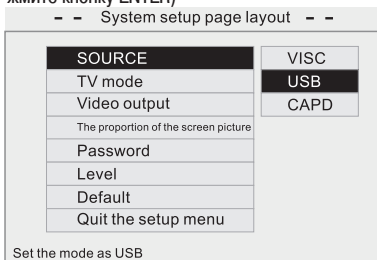

**TV MODE** [Цветовая система] – Настройка цветовой системы:

(1. Используйте кнопку ▲ или ▼)

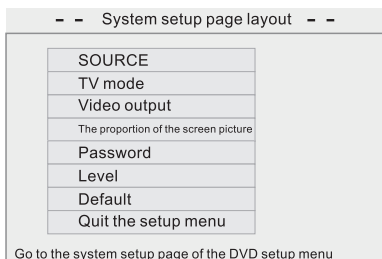

(2. Используйте кнопку ►, ▲ или ▼, затем нажмите кнопку ENTER)

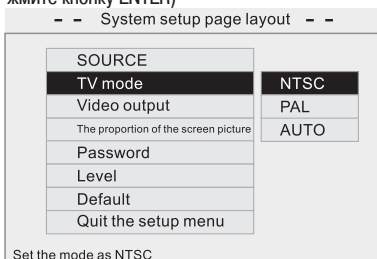

**Vedio output** [Видео выход] – Настройка видео выхода:

(1. Используйте кнопку ▲ или ▼)

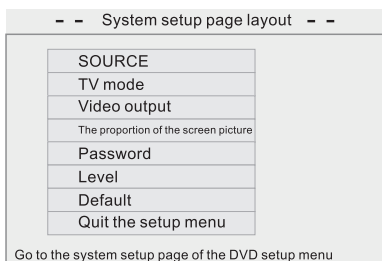

(2. Используйте кнопку ►, ▲ или ▼, затем нажмите кнопку ENTER)

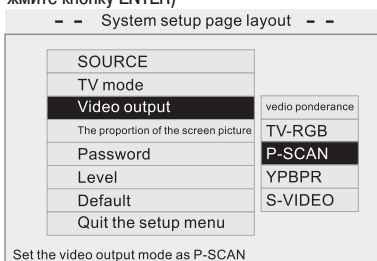

# DVD ДИСКИ

## Системные настройки

**The proportion of the screen picture** [Формат изображения] – Настройка формата изображения:

(1. Используйте кнопку ▲ или ▼)

(2. Используйте кнопку ►, ▲ или ▼, затем нажмите кнопку ENTER)

-- System setup page layout --	
SOURCE	
TV mode	
Video output	
The proportion of the screen picture	
Password	
Level	
Default	
Quit the setup menu	

Go to the system setup page of the DVD setup menu

→

-- System setup page layout --	
SOURCE	
TV mode	
Video output	
The proportion of the screen picture	4.3PS
Password	4.3LB
Level	16:9
Default	
Quit the setup menu	

Set the proportion of the screen picture to 16:9

**Password** [Пароль] – Настройка пароля:

(1. Используйте кнопку ▲ или ▼)

(2. Используйте кнопку ►, ▲ или ▼, затем нажмите кнопку ENTER)

-- System setup page layout --	
SOURCE	
TV mode	
Video output	
The proportion of the screen picture	
Password	
Level	
Default	
Quit the setup menu	

Go to the system setup page of the DVD setup menu

→

-- System setup page layout --	
SOURCE	
TV mode	
Video output	
The proportion of the screen picture	
Password	.....
Level	
Default	
Quit the setup menu	

Set a six-figure password

**Level** [Уровень родительского контроля] – Настройка уровня родительского контроля:

(1. Используйте кнопку ▲ или ▼)

(2. Используйте кнопку ►, ▲ или ▼, затем нажмите кнопку ENTER)

-- System setup page layout --	
SOURCE	
TV mode	
Video output	
The proportion of the screen picture	
Password	
Level	
Default	
Quit the setup menu	

Go to the system setup page of the DVD setup menu

→

-- System setup page layout --	
SOURCE	1 KID SAFE
TV mode	2 G
Video output	3 PG
The proportion of the screen picture	4 PG13
Password	5 PG-R
Level	6 R
Default	7 NC-17
Quit the setup menu	8 ADULT

設定級別為3 PG

## DVD ДИСКИ

### Системные настройки

**Default**

[Установки, используемые по умолчанию] – Возврат установок, используемых по умолчанию:

(1. Используйте кнопку ▲ или ▼)

-- System setup page layout --

SOURCE
TV mode
Video output
The proportion of the screen picture
Password
Level
Default
Quit the setup menu

Go to the system setup page of the DVD setup menu



(2. Используйте кнопку ►, ▲ или ▼, затем нажмите кнопку ENTER)

-- System setup page layout --

SOURCE
TV mode
Video output
The proportion of the screen picture
Password
Level
Default
Quit the setup menu

Rejuvenate

Set the default as rejuvenate

**Quit the setup menu**

[Выход из меню настроек] – Выход из меню настроек:

(1. Используйте кнопку ▲ или ▼)

-- System setup page layout --

SOURCE
TV mode
Video output
The proportion of the screen picture
Password
Level
Default
Quit the setup menu

Go to the system setup page of the DVD setup menu



(2. Используйте кнопку ►, ▲ или ▼, затем нажмите кнопку ENTER)

-- System setup page layout --

SOURCE
TV mode
Video output
The proportion of the screen picture
Password
Level
Default
Quit the setup menu

Quit the system setup mode

## DVD ДИСКИ

### Языковые настройки

The language of the screen display

[Язык экранного меню] – Выбор языка экранного меню:

(1. Используйте кнопку ▲ или ▼)

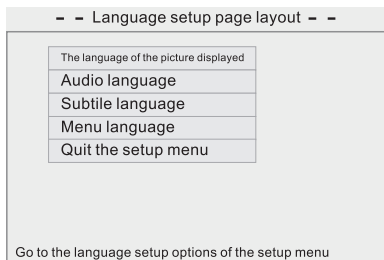

(2. Используйте кнопку ►, ▲ или ▼, затем нажмите кнопку ENTER)

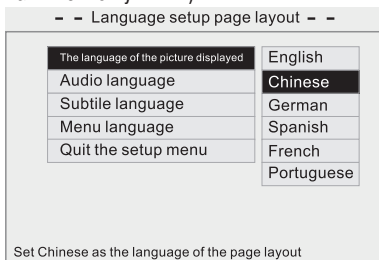

Audio language

[Язык диалогов] – Выбор языка диалогов

(1. Используйте кнопку ▲ или ▼)

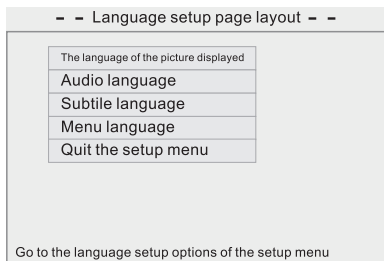

(2. Используйте кнопку ►, ▲ или ▼, затем нажмите кнопку ENTER)

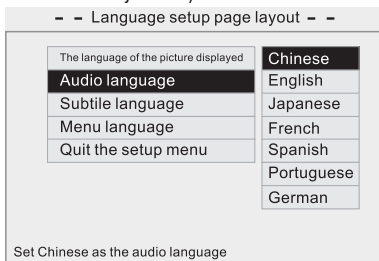

Subtitle language

[Язык субтитров] – Выбор языка субтитров:

(1. Используйте кнопку ▲ или ▼)

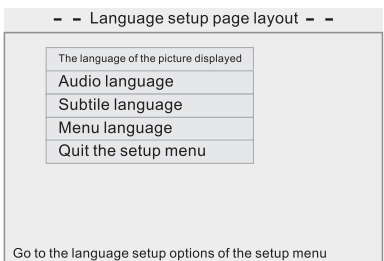

(2. Используйте кнопку ►, ▲ или ▼, затем нажмите кнопку ENTER)



## DVD ДИСКИ

### Языковые настройки

**Menu language** [Язык меню] – Выбор языка меню:

(1. Используйте кнопку ▲ или ▼)

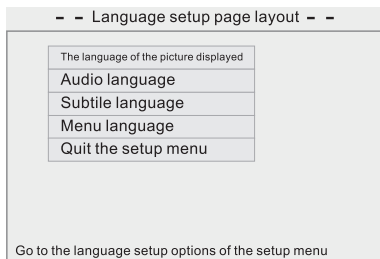

(2. Используйте кнопку ►, ▲ или ▼, затем нажмите кнопку ENTER)

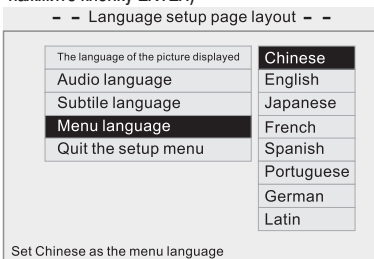

**Quit the setup menu** [Выход из меню настроек] – Выход из меню настроек:

(1. Используйте кнопку ▲ или ▼)

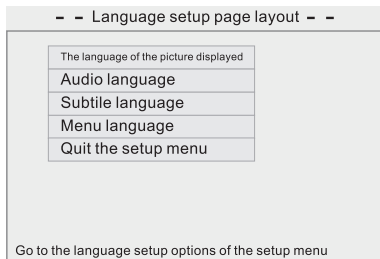

(2. Используйте кнопку ►, ▲ или ▼, затем нажмите кнопку ENTER)

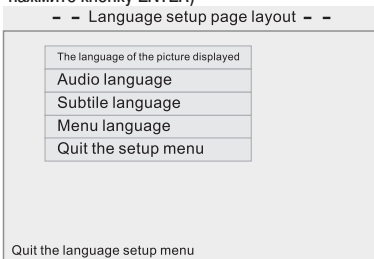

## DVD ДИСКИ

### Аудио настройки

**Digital output** [Цифровой выход] – Установка режима цифрового выхода:

(1. Используйте кнопку ▲ или ▼)

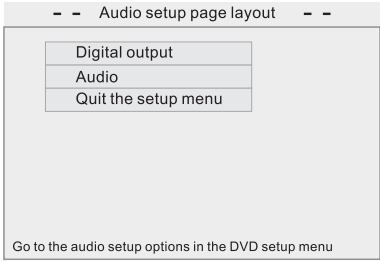

Go to the audio setup options in the DVD setup menu

➔

(2. Используйте кнопку ►, ▲ или ▼, затем нажмите кнопку ENTER)

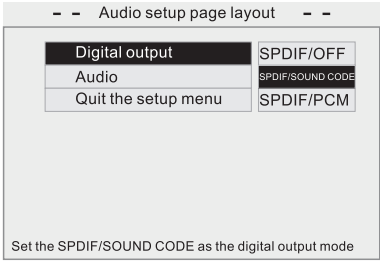

Set the SPDIF/SOUND CODE as the digital output mode

**Audio** [Аудио] – Установка высоты тона:

(1. Используйте кнопку ▲ или ▼)

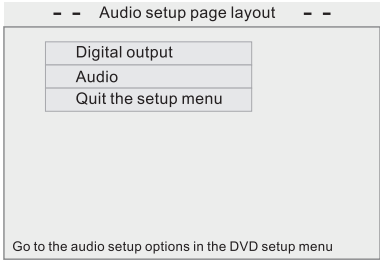

Go to the audio setup options in the DVD setup menu

➔

(2. Используйте кнопку ►, ▲ или ▼, затем нажмите кнопку ENTER)

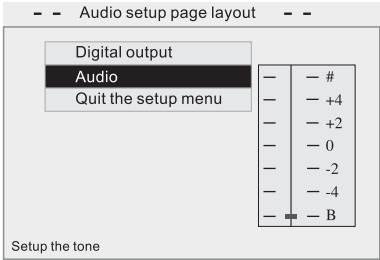

Setup the tone

**Quit the setup menu** [Выход из меню настроек] – Выход из меню настроек:

(1. Используйте кнопку ▲ или ▼)



Go to the audio setup options in the DVD setup menu

➔

(2. Используйте кнопку ►, ▲ или ▼, затем нажмите кнопку ENTER)



Quit the audio setup mode

## DVD ДИСКИ

### Видео настройки

**Video brightness** [Яркость изображения] – Установка яркости изображения:

(1. Используйте кнопку ▲ или ▼)

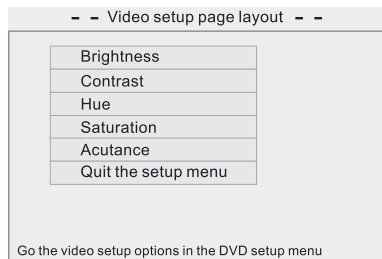

(2. Используйте кнопку ►, ▲ или ▼, затем нажмите кнопку ENTER)

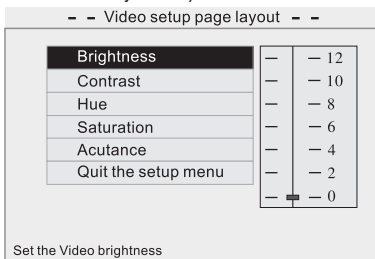

**Video contrast** [Контрастность изображения] – Установка контрастности изображения:

(1. Используйте кнопку ▲ или ▼)

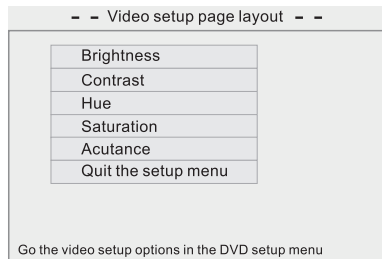

(2. Используйте кнопку ►, ▲ или ▼, затем нажмите кнопку ENTER)

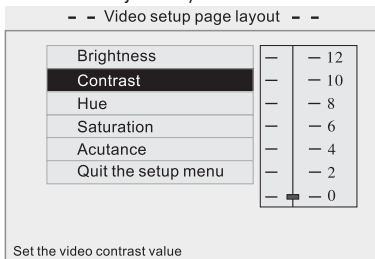

**Video hue** [Оттенок изображения] – Установка оттенка изображения:

(1. Используйте кнопку ▲ или ▼)

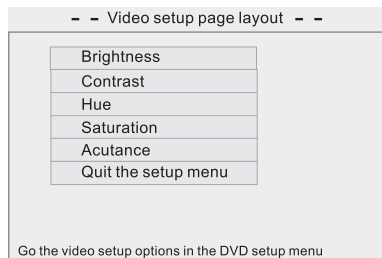

(2. Используйте кнопку ►, ▲ или ▼, затем нажмите кнопку ENTER)

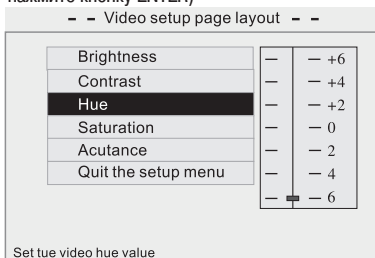

## DVD ДИСКИ

### Видео настройки

**Video saturation** [Цветовая насыщенность изображения] – Установка цветовой насыщенности изображения:

(1. Используйте кнопку ▲ или ▼)

(2. Используйте кнопку ►, ▲ или ▼, затем нажмите кнопку ENTER)

Go the video setup options in the DVD setup menu

Set the video saturation value

**Video acutance** [Четкость изображения] – Установка четкости изображения:

(1. Используйте кнопку ▲ или ▼)

(2. Используйте кнопку ►, ▲ или ▼, затем нажмите кнопку ENTER)

Go the video setup options in the DVD setup menu

Set the video acutance value

**Quit the setup menu** [Выход из меню настроек] – Выход из меню настроек

(1. Используйте кнопку ▲ или ▼)

(2. Используйте кнопку ►, ▲ или ▼, затем нажмите кнопку ENTER)

Go the video setup options in the DVD setup menu

Quit the video setup menu

## DVD ДИСКИ

### Настройка формата Dolby Digital

**Output mode** [Выходной режим] – Установка выходного режима Dolby Digital:

(1. Используйте кнопку ▲ или ▼)

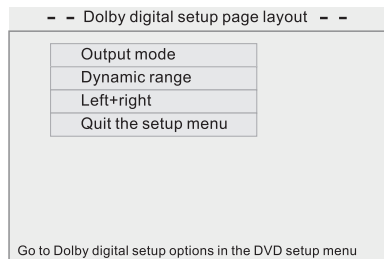

(2. Используйте кнопку ►, ▲ или ▼, затем нажмите кнопку ENTER)

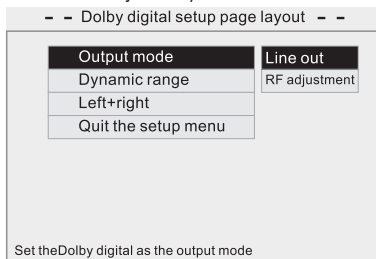

**Dynamic range** [Динамический диапазон] – Установка динамического диапазона сигнала:

(1. Используйте кнопку ▲ или ▼)

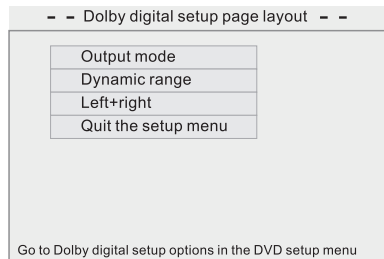

(2. Используйте кнопку ►, ▲ или ▼, затем нажмите кнопку ENTER)

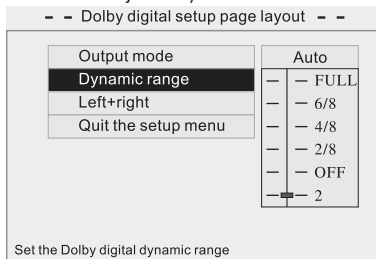

**Left+right** [Левый и правый каналы] – Выбор сигнала для левого и правого каналов:

(1. Используйте кнопку ▲ или ▼)

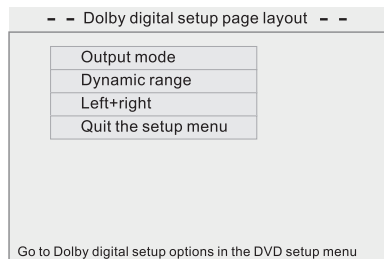

(2. Используйте кнопку ►, ▲ или ▼, затем нажмите кнопку ENTER)

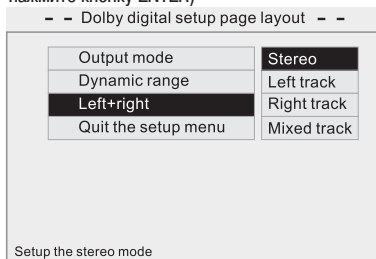

## DVD ДИСКИ

### Настройка формата Dolby Digital

Quit the setup menu [Выход из меню настроек] – Выход из меню настроек:

(1. Используйте кнопку ▲ или ▼)

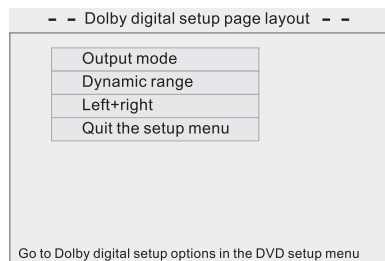

(2. Используйте кнопку ►, ▲ или ▼, затем нажмите кнопку ENTER)

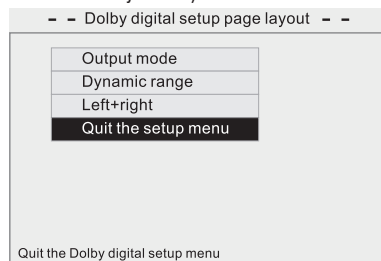

## VCD/CD/MP-3/MPEG-4 ДИСКИ

### Воспроизведение дисков

При загрузке VCD, CD, MP-3 или MPEG-4 диска воспроизведение начинается автоматически, если диск в щель загрузки (12) помещен правильно (этикеткой вверх). Если диск уже был загружен, то для включения режима воспроизведения нажмите на пульте дистанционного управления кнопку (12). Если же вы хотите воспроизводить треки с USB устройства памяти, то сначала необходимо вынуть резиновую заглушку USB разъема (10), а затем вставьте в разъем USB устройство, содержащее аудио треки или файлы изображений.

### Предыдущий/следующий трек

При воспроизведении MP3/USB треков нажатие кнопки (3) ▲ на пульте дистанционного управления производит возврат к предыдущему треку, а нажатие кнопки (3) ▼ обеспечивает переход к следующему треку.

При воспроизведении VCD/CD/MPEG-4 треков для возврата к предыдущему треку используйте кнопку (20) ◀◀, а для перехода к следующему треку используйте кнопку (20) ▶▶.

#### Примечание:

\* Эта функция может также активизироваться кнопками (5) ◀◀▶▶ на передней панели устройства.

### Быстрое перемещение назад/вперед

Для быстрого перемещения назад/вперед используется длительное нажатие кнопки (20) ◀◀▶▶.

#### Примечание:

\* Эта функция может также активизироваться кнопками (5) ◀◀▶▶ на передней панели устройства.

### Повторяющееся воспроизведение

Нажатие кнопки (9) RPT во время воспроизведения DVD диска включает функцию повторяющегося воспроизведения, а ее второе нажатие отменяет эту функцию.

При воспроизведении MP3 диска однократное нажатие кнопки начинает повтор трека, а второе нажатие начинает повтор всех треков.

#### Примечание:

\* Эта функция может также активизироваться кнопкой

(9) RPT на передней панели устройства.

\* По умолчанию используется повтор всех треков.

### Воспроизведение треков в случайном порядке

При воспроизведении VCD/CD/MP3/MPEG-4 треков нажмите на пульт дистанционного управления кнопку (9) RDM, после чего начнется воспроизведение треков в случайном порядке. Для возврата к обычному режиму воспроизведения нажмите кнопку RDM еще раз.

#### Примечание:

\* Эта функция может также активизироваться кнопкой

(9) RDM на передней панели устройства.

### Остановка воспроизведения

При воспроизведении VCD/CD/MP3/MPEG-4/USB треков нажатие кнопки (16) ■/⏏ останавливает воспроизведение, для продолжения воспроизведения текущего трека нажмите эту кнопку еще раз.

При воспроизведении VCD/CD треков одно нажатие на пульт дистанционного управления кнопки (16) приостанавливает воспроизведение; для продолжения воспроизведения нажмите кнопку (15) ▶II. Двукратное нажатие кнопки (16) ■/⏏ полностью прекращает воспроизведение; нажатие кнопки Play начинает воспроизведение с первого трека.

#### Примечание:

\* Эта функция может также активизироваться кнопкой

(9) STOP на передней панели устройства.

### Пауза

Нажатие на пульт дистанционного управления кнопки (15) ▶II во время воспроизведения включает паузу. Для возобновления воспроизведения нажмите эту кнопку еще раз.

#### Примечание:

\* Эта функция может также активизироваться кнопкой

(9) PLAY на передней панели устройства.

## VCD/CD/MP-3/MPEG-4 ДИСКИ

### Выбор цветовой системы

Нажатие на пульте дистанционного управления во время воспроизведения VCD диска кнопки (12) P/N позволяет переключать цветовые системы в следующем порядке:

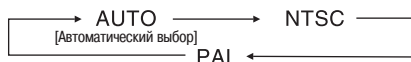

#### Примечание:

\* Эта функция может также активизироваться кнопкой (6) BAND на передней панели устройства.

#### Дисплей

Кратковременное нажатие на пульте дистанционного управления кнопки (13) OSD во время воспроизведения диска VCD/CD выводит на дисплей следующее:

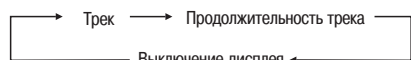

Длительное нажатие кнопки OSD во время воспроизведения VCD/CD/MP3/MPEG-4/USB диска выводит текщую информацию.

#### Примечание:

\* Эта функция может также активизироваться кнопкой (9) OSD на передней панели устройства.

### Выбор треков

Нажатие цифровых кнопок (7) 0 – 9 во время воспроизведения позволяет вводить номер трека, после чего его воспроизведение начинается автоматически.

#### Примечание:

\* Эта функция активизируется только с помощью пульта дистанционного управления.

### Выбор файлов

Если диск MP3/MPEG-4/USB остановлен, то вы можете использовать кнопку (3) для выбора файлов или каталогов. Для входа в каталог или для начала воспроизведения файла нажимайте (3) ENTER.

#### Примечание:

\* Эта функция активизируется только с помощью пульта дистанционного управления.

### Выбор каналов

При воспроизведении VCD диска повторное нажатие кнопки (14) AUDIO позволяет переключать каналы в следующем порядке:

Левый трек — Правый трек —Stereo

### Изменение языка субтитров

При воспроизведении дисков MPEG-4 может поддерживаться выбор языка субтитров или разных аудио систем.

При нажатии во время воспроизведения кнопки (14) AUDIO язык субтитров будет изменяться в следующем порядке:

AUDIO 1 — AUDIO 2 — AUDIO 3  
[Аудио 1] [Аудио 2] [Аудио 3]

#### Примечание:

\* Эта функция активизируется только с помощью пульта дистанционного управления.

\* Эта функция действует только для тех дисков, которые поддерживают разные языки субтитров или разные аудио системы.

\* Число (2) на логотипе, который находится на упаковке MPEG-4, указывает на то, что диск имеет записи субтитров на разных языках или поддерживает разные аудио системы.

## VCD/CD/MP-3/МРЕG-4 ДИСКИ

### Установка времени, с которого начнется воспроизведение

Чтобы установить время, с которого начнется воспроизведение диска, нажмите в VCD/CD режиме кнопку **ⓐ** GOTO. При этом на экране будет показан трек и время воспроизведения трека. В этом режиме с помощью кнопок **ⓑ** [◀] [▶] можно выбирать необходимые опции. Установите необходимое значение с помощью цифровых кнопок §7. Для ввода установки нажимайте кнопку **Ⓒ** ENTER.

В режиме MP3/USB нажмите один раз кнопку **ⓐ** GOTO, при этом на экране будет показан трек и время его воспроизведения, затем с помощью цифровых кнопок введите номер необходимого трека и начните его воспроизведение.

В режиме MPEG-4 нажмите один раз кнопку **ⓐ** GOTO, при этом на экране будет показан трек и время его воспроизведения, затем с помощью цифровых кнопок введите номер необходимого трека и начните его воспроизведение.

#### Примечание:

\* Эта функция активизируется только с помощью пульта дистанционного управления.

### Извлечение диска

Сначала нажмите кнопку **Ⓐ** на передней панели устройства, затем нажмите кнопку **ⓓ** на основании, после чего диск будет извлечен.

#### Примечание:

\* Эта функция активизируется только с передней панели устройства.

### Программирование воспроизведения

Нажмите во время воспроизведения VCD/CD диска кнопку **Ⓘ** PROG, при этом на экране будет выведено меню редактирования. Вводите с помощью цифровых кнопок **ⓑ** номер программы. После этого переместите с помощью кнопок **ⓑ** курсор к опции PLAY. Нажмите кнопку **Ⓒ** ENTER, чтобы начать воспроизведение программы.

Во время воспроизведения программы нажатие кнопки **ⓓ** или кнопки PROG отменяет воспроизведение программы.

#### Примечание:

\* Эта функция активизируется только с помощью пульта дистанционного управления.

### Воспроизведение с помощью меню

Во время режима VCD нажмите один раз кнопку **ⓓ** PBC, чтобы вывести меню PBC [Управление воспроизведением]. На экране будут показаны все меню диска, после чего с помощью цифровых кнопок **ⓑ** вы можете выбрать необходимый трек. Если вы хотите остановить воспроизведение любого трека в режиме PBC и выбрать другой трек, то вам необходимо возвратиться в меню нажатием кнопки **ⓓ** PBC еще раз, при этом действие функции PBC будет отменено.

В режиме MP3 нажмите один раз кнопку **ⓓ** PBC, при этом будут выведены все каталоги, имеющиеся на MP3 диске. С помощью кнопок **ⓑ** [▲] [▼] вы можете выбрать необходимый каталог, а для начала воспроизведения выбранного каталога нажмите кнопку ENTER. Для возобновления текущего воспроизведения нажмите кнопку **ⓓ** PBC.

#### Примечание:

\* Эта функция активизируется только с помощью пульта дистанционного управления.

\* Функция PBC поддерживается для VCD дисков версии 2.0 и выше.

## ОПЕРАЦИИ С USB УСТРОЙСТВОМ ПАМЯТИ/SD КАРТОЙ

### Операции с USB устройством памяти

Для воспроизведения информации с USB устройства сначала установите его в соответствующий разъем, при этом воспроизведение начнется автоматически.

#### Выход из режима USB

1. При выходе из режима USB устройство автоматически переходит в режим TUNER.
2. Если в режиме CD/MP3/Radio извлечь USB устройство, то текущий режим будет сохранен.

#### Примечание:

\* Подключаемое USB устройство должно содержать музыкальные файлы CD или MP3.

#### Примечания:

- \* 1. Если одновременно установить SD карту и USB устройство памяти, будет воспроизводиться только информация с USB устройства.
2. Если при воспроизведении с SD карты вставить USB устройство, то воспроизведение переключится на него.
3. При использовании только SD карты будет действовать только она, при этом светодиодный индикатор будет показывать USB.
4. Если в устройство вставить SD карту без USB устройства, то начнется воспроизведение с нее.

### Операции с SD картой памяти

Для воспроизведения информации с SD карты сначала установите ее в соответствующий разъем, при этом воспроизведение начнется автоматически.

#### Выход из режима воспроизведения содержимого SD-карты

1. При выходе из режима воспроизведения SD карты устройство автоматически переходит в режим TUNER.
2. Если в любом другом режиме извлечь SD карту, то текущий режим будет сохранен.

#### Примечание:

\* Подключаемая SD карта должна содержать музыкальные файлы CD или MP3. Это устройство поддерживает только MINI SD карты, все остальные карты на этом устройстве использовать нельзя.

## ОПЕРАЦИИ С РАДИОПРИЕМНИКОМ

### Выбор диапазона

Выбирать диапазон в режиме Radio позволяет повторное нажатие кнопки **12** BAND. Диапазоны будут переключаться в следующем порядке:

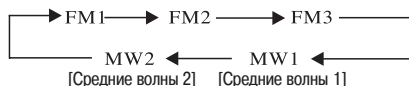

При наличии двух диапазонов (УКВ и средние волны)

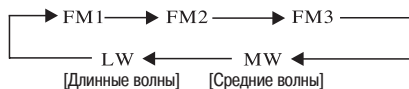

При наличии трех диапазонов  
(УКВ, средние волны и длинные волны)

#### Примечание:

\* Эта функция активизируется только кнопкой **56** BAND на передней панели устройства.

### Ручная/автоматическая настройка

Ручная настройка: последовательно нажимая на кнопку **20** **1<<>>1**, выберите необходимую станцию.

Автоматическая настройка: нажмите кнопку **20** **1<<>>1** и через 3 секунды отпустите, при этом радиоприемник будет производить автоматический поиск станции. Поиск остановится, когда станция будет найдена.

#### Примечание:

\* Эта функция может также активизироваться с помощью кнопки **5** **1<<>>1** на передней панели устройства.

### Выбор монофонического/стереофонического звучания

Если в режиме тюнера индикатор ST на ЖК-дисплее светится красным, то это указывает на то, что вы можете принимать стереофоническую программу.

#### Примечание:

\* Эта функция может также активизироваться с помощью меню настройки радиоприемника.

### Сканирование/автоматическое запоминание станций

Находясь в режиме тюнера, сканируйте запомненные станции 1 – 6 (по 4 секунды) нажатием кнопки **13** AMS на пульте дистанционного управления. При длительном нажатии кнопки AMS (более 2 секунд) шесть самых сильных радиостанций будут сохранены в памяти устройства под кнопками 1 – 6.

Для вызова любой из запомненных станций нажимайте цифровые кнопки 1 – 6 или кнопку AMS.

#### Примечание:

\* Шесть станций запоминаются для каждого диапазона.

\* Подробное описание действия цифровых кнопок находится ниже в разделе «Цифровые кнопки»

\* Эта функция может также активизироваться нажатием кнопки **13** AMS на пульте дистанционного управления или цифровой кнопки **9** на передней панели устройства.

### Цифровые кнопки

В режиме тюнера выбирайте сохраненные станции непосредственным нажатием цифровых кнопок **7** от 1 до 6.

Вы можете сохранить шесть любимых станций под цифровыми кнопками **7** 1 – 6. Процедура запоминания станций следующая:

Когда вы принимаете одну станцию, нажимайте цифровую кнопку **7** 1 – 6 до тех пор, пока на ЖК-дисплее эта кнопка не засветится красным цветом, что будет указывать на то, что она была сохранена под этой кнопкой.

Всего в FM диапазоне может быть сохранено 18 станций (по шесть для FM1, FM2 и FM3).

В AM диапазоне может быть сохранено не более 12 станций (AM1/MW и AM2/LW).

#### Примечание:

\* Эта функция может также быть активизирована с помощью цифровых кнопок **9** на передней панели устройства.

## ОПЕРАЦИИ С ТЕЛЕВИЗОРОМ

### Режим TV [Телевизор]

Переключиться в режим просмотра телевизора можно с помощью кнопки (11) SOURCE.

#### Примечание:

\* Эту функцию можно также активизировать с помощью кнопки (1) PWR на передней панели устройства.

Выбор цветовой системы

Находясь в режиме TV, нажимайте на пульте дистанционного управления кнопку (12) BAND, при этом системы будут переключаться в следующем порядке:

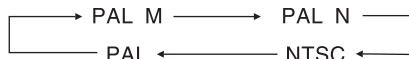

#### Примечание:

\* Эту функцию можно также активизировать с помощью кнопки (6) BAND на передней панели устройства.

### Цифровые кнопки

При нахождении в режиме TV, нажатие одной из цифровых кнопок (7) позволяет напрямую выбирать необходимый канал. Если вы хотите смотреть шестой канал, то вы можете включить его, нажав кнопку шесть раз.

### Выбор дополнительных режимов

Находясь в режиме TV, нажимайте кнопку (14) ST, чтобы выбрать дополнительный режим, при этом режимы будут переключаться в следующем порядке:



#### Примечание:

\* Эту функцию можно активизировать только с помощью пульта дистанционного управления.

### Ручной/автоматический поиск каналов

Ручной поиск: Вы можете выбирать станции вверх или вниз по диапазону нажатием кнопки (20)  $\llcorner/\triangleright$ . Чтобы настроиться на необходимую станцию, нажмите и удерживайте кнопку.

Автоматический поиск: Нажмите кнопку (13) AMS, телевизор начнет автоматический поиск станции. Когда станция будет найдена, автоматический поиск прекратится, и эта станция будет сохранена. Первая найденная станция будет сохранена под цифрой 1. Нажмите и удерживайте эту кнопку, при этом телевизор будет автоматически производить поиск станций от нижнего края диапазона к верхнему и сохранять по очереди станции под цифровыми кнопками (9) 1 – 6.

#### Примечание:

\* Эта функция может также быть активизирована кнопкой (5)  $\llcorner/\triangleright$  на передней панели устройства или кнопкой (4) AMS.

## ДОПОЛНИТЕЛЬНАЯ ИНФОРМАЦИЯ

### Простое руководство по устранению неполадок

Приведенная ниже таблица будет полезна при устранении возможных проблем, возникающих при использовании этого устройства.

Прежде, чем знакомиться с таблицей, проверьте правильность всех соединений и корректность выполняемых операций.

Проблема	Возможные причины и способ устранения
Отсутствие питания	<ul style="list-style-type: none"><li>• Проверьте подключение. Если сгорел предохранитель, то замените его предохранителем аналогичного номинала.</li></ul>
ЖК индикатор отображает непонятные символы или никакие кнопки не действуют	<ul style="list-style-type: none"><li>• Снимите переднюю панель и нажмите кнопку RESET.</li></ul>
Не принимаются станции	<ul style="list-style-type: none"><li>• Проверьте наличие и правильность подключения антенны. При отсутствии антенны подключите ее.</li></ul>
Слишком плохой прием станций	<ul style="list-style-type: none"><li>• Возможно, недостаточна длина антенны. Проверьте, выдвинута ли антенна полностью и не сломана ли она. Если антенна сломана, замените ее. Проверьте правильность подключения заземления антенны.</li></ul>
Не загружается диск	<ul style="list-style-type: none"><li>• В механизм уже загружен диск.</li></ul>
Звук воспроизводится с пропусками	<ul style="list-style-type: none"><li>• Диск загрязнен или испорчен.</li></ul>
Отсутствует видео	<ul style="list-style-type: none"><li>• Видеокабель между устройством и телевизором подключен неправильно.</li></ul>
Видео воспроизводится с пропусками	<ul style="list-style-type: none"><li>• Неправильно выбрана цветовая система. Выберите цветовую систему PAL или NTSC в соответствии с подключенным телевизором.</li></ul>

Срок службы - 5 лет

#### Примечание:

\* Если устранить неисправность предложенным способом не удается, пожалуйста, обратитесь в ближайший сервисный центр. Не пытайтесь самостоятельно ремонтировать изделие.