

Nikon

ЦИФРОВАЯ ФОТОКАМЕРА

COOLPIX L310

Руководство пользователя



Ru

Сведения о товарных знаках

- Microsoft, Windows и Windows Vista являются охраняемыми товарными знаками или официальными товарными знаками корпорации Майкрософт в США и/или других странах.
- Macintosh, Mac OS и QuickTime являются товарными знаками Apple Inc., зарегистрированными в США и других странах.
- Adobe и Acrobat являются зарегистрированными товарными знаками корпорации Adobe Systems Inc.
- Логотипы SDXC, SDHC и SD являются товарными знаками SD-3C, LLC.
- PictBridge является товарным знаком.
- Все прочие торговые наименования, приводимые в настоящем руководстве и в другой документации, которая поставляется вместе с изделиями компании Nikon, являются товарными знаками или зарегистрированными товарными знаками своих владельцев.

AVC Patent Portfolio License

Данный продукт имеет лицензию AVC Patent Portfolio License для личного и некоммерческого использования клиентом в целях (i) кодирования видео в соответствии со стандартом AVC («видеосодержимое AVC») и/или (ii) декодирования видеосодержимого AVC, закодированного клиентом в рамках личной и некоммерческой деятельности и/или полученного от поставщика видеосодержимого, имеющего лицензию на предоставление видеосодержимого AVC. Эта лицензия не распространяется на любое другое использование, а также не подразумевается для такого использования. Дополнительную информацию можно получить от MPEG LA, L.L.C.

См. веб-сайт <http://www.mpegla.com>.

Введение

Первые шаги

Съемка и просмотр снимков:  Простой авто режим

Дополнительные сведения о съемке

Дополнительные сведения о просмотре

Редактирование изображения

Запись и просмотр видеороликов

Подключение к телевизору, компьютеру и принтеру

Основные настройки фотокамеры

Замечания по уходу за фотокамерой и ее использованию

Технические примечания

Меры предосторожности

Перед началом работы с устройством внимательно изучите следующие меры безопасности во избежание получения травм и повреждения изделия Nikon. Всем лицам, использующим данное изделие, следует ознакомиться с инструкциями по безопасности.

Возможные последствия нарушения указанных мер безопасности обозначены следующим символом:



Данным символом отмечены предупреждения и сведения, с которыми необходимо ознакомиться до начала работы с изделием Nikon во избежание травм.

ПРЕДУПРЕЖДЕНИЯ

В случае неисправности выключите фотокамеру

При появлении дыма или необычного запаха, исходящего из фотокамеры или блока питания, отсоедините блок питания от сети и немедленно извлеките батареи, стараясь не допустить ожогов. Продолжение работы с устройством может привести к получению травм. После извлечения батареи или отключения источника питания доставьте изделие для проверки в ближайший авторизованный сервисный центр компании Nikon.

Не разбирайте фотокамеру

Прикосновение к внутренним частям фотокамеры или сетевого блока питания может привести к получению травм. Ремонт должен производиться только квалифицированными специалистами. В случае повреждения корпуса фотокамеры или сетевого блока питания в результате падения или другого происшествия отключите сетевой блок питания и/или извлеките батареи и доставьте изделие для проверки в ближайший авторизованный сервисный центр Nikon.

Не пользуйтесь фотокамерой или сетевым блоком питания при наличии в воздухе легковоспламеняющихся газов

Не работайте с электронным оборудованием и с фотокамерой при наличии в воздухе легковоспламеняющихся газов: это может привести к взрыву или пожару.

Меры предосторожности при обращении с ремнем фотокамеры

Запрещается надевать ремень фотокамеры на шею младенца или ребенка.

Храните в недоступном для детей месте

Примите особые меры предосторожности во избежание попадания батарей и других небольших предметов детям в рот.

Избегайте длительного контакта с включенной фотокамерой, зарядным устройством или сетевым блоком питания

Детали этих устройств нагреваются, и их длительный контакт с кожей может привести к низкотемпературным ожогам.

⚠ Соблюдайте меры предосторожности при обращении с батареями

Неправильное обращение с батареями может привести к их протеканию или взрыву. При обращении с батареями для данного изделия соблюдайте следующие меры предосторожности.

- Перед заменой батареей выключите изделие. Если используется сетевой блок питания, убедитесь, что он отключен от сети.
- Используйте только батареи, рекомендованные для данного изделия (📖 14). Не используйте старые и новые батареи одновременно, а также батареи разных производителей или типов.
- При зарядке никель-металлогидридных аккумуляторных батарей Nikon EN-MH2 следует использовать только указанное зарядное устройство и заряжать по четыре батареи одновременно. При замене батарей на батареи типа EN-MH2-B2 (приобретаются отдельно) покупайте два комплекта (всего четыре батареи).
- Аккумуляторные батареи EN-MH2 предназначены для использования только в цифровых фотокамерах Nikon и совместимы с фотокамерой COOLPIX L310.
- Соблюдайте полярность установки батарей.
- Не закорачивайте и не разбирайте батареи. Не удаляйте и не вскрывайте изоляцию или корпус батарей.
- Не допускайте воздействия пламени или высоких температур на батареи.
- Не погружайте батареи в воду и не допускайте попадания на них воды.
- Не перевозите и не храните батареи вместе с металлическими предметами, например украшениями или шпильками.
- Из полностью разряженных батарей может вытекать жидкость. Во избежание повреждения изделия извлекайте из него разряженные батареи.

- Немедленно прекратите использовать батарею, если вы заметили в ней какие-либо изменения, например смену окраски или деформацию.
- В случае попадания жидкости, вытекшей из поврежденной батареи, на одежду или кожу немедленно смойте ее большим количеством воды.

⚠ Во время эксплуатации зарядного устройства (поставляется отдельно) соблюдайте следующие меры предосторожности:

- Не допускайте попадания воды на устройство. Несоблюдение этого требования может привести к возгоранию или поражению электрическим током.
- Пыль на металлических частях сетевой вилки или вокруг них необходимо удалять с помощью сухой ткани. Продолжение работы с устройством может привести к возгоранию.
- Не пользуйтесь сетевым шнуром и не находитесь рядом с зарядным устройством во время грозы. Несоблюдение этого требования может привести к поражению электрическим током.
- Берегите шнур питания от повреждений, не вносите в него конструктивные изменения, не перегибайте его и не тяните за него с силой, не ставьте на него тяжелые предметы, не подвергайте его воздействию высоких температур или открытого огня. В случае повреждения изоляции сетевого шнура и оголения проводов отнесите его для проверки в авторизованный сервисный центр Nikon. Несоблюдение этого требования может привести к возгоранию или поражению электрическим током.
- Не прикасайтесь к сетевой вилке или к зарядному устройству мокрыми руками. Несоблюдение этого требования может привести к поражению электрическим током.
- Не используйте с преобразователями напряжения или преобразователями постоянного тока. Несоблюдение этого требования может привести к повреждению изделия, а также к его перегреву или возгоранию.

Используйте только соответствующие кабели

При подключении кабелей к входным и выходным разъемам и гнездам фотокамеры используйте только специальные кабели Nikon, поставляемые вместе с фотокамерой или продаваемые отдельно.

Соблюдайте осторожность при обращении с подвижными частями фотокамеры

Будьте внимательны. Следите за тем, чтобы ваши пальцы и другие предметы не были зажаты крышкой объектива или другими подвижными частями фотокамеры.

Компакт-диски

Запрещается воспроизводить компакт-диски, прилагаемые к изделию, в аудиопроигрывателях компакт-дисков. Воспроизведение компакт-дисков с данными на аудиопроигрывателе может привести к нарушениям слуха или повреждению оборудования.

Соблюдайте осторожность при использовании вспышки

Применение вспышки рядом с глазами снимаемого человека может привести к временному ухудшению зрения. Особую осторожность следует соблюдать при фотографировании детей: вспышка должна находиться на расстоянии не менее 1 м от объекта съемки.

Не используйте вспышку, когда ее излучатель соприкасается с телом человека или каким-либо предметом

Несоблюдение этой меры предосторожности может привести к ожогам или пожару.

Избегайте контакта с жидкокристаллическим веществом

Если монитор разбился, необходимо предпринять срочные меры во избежание травм осколками стекла и предупредить попадание жидкокристаллического вещества на кожу, в глаза и в рот.

Выключайте питание при использовании в самолете или в больнице

Выключайте питание, находясь внутри самолета во время взлета или посадки. При использовании в больнице выполняйте предписания для этой больницы. Электромагнитные волны, излучаемые этой фотокамерой, могут вызвать нарушения в работе электронных систем в самолете или приборов в больнице.

Уведомления

Символ для раздельной утилизации, применяемый в европейских странах

Данный символ означает, что изделие должно утилизироваться отдельно.



Следующие замечания касаются только пользователей в европейских странах.

- Данное изделие предназначено для раздельной утилизации в соответствующих пунктах утилизации. Не выбрасывайте изделие вместе с бытовым мусором.
- Подробные сведения можно получить у продавца или в местной организации, ответственной за вторичную переработку отходов.



Этот символ на батарее указывает на то, что данная батарея подлежит раздельной утилизации.















Следующие замечания касаются только пользователей в европейских странах:

- Все батареи, независимо от того, промаркированы ли они этим символом или нет, подлежат раздельной утилизации в соответствующих пунктах сбора. Не выбрасывайте их вместе с бытовыми отходами.
- Подробные сведения можно получить у продавца или в местной организации, ответственной за вторичную переработку отходов.

Оглавление

Меры предосторожности	ii
ПРЕДУПРЕЖДЕНИЯ	ii
Уведомления	v
<hr/>	
Введение	1
Об этом руководстве	1
Информация и меры предосторожности	2
Основные элементы фотокамеры	4
Корпус фотокамеры	4
Прикрепление ремня фотокамеры и крышки объектива	6
Открытие и опускание вспышки	7
Монитор	8
Основные операции	10
Кнопка  (режим съемки)	10
Кнопка  (просмотр)	10
Кнопка  (видеосъемка)	10
Мульти-selector	11
Использование меню фотокамеры	12
Переключение между вкладками на экране меню	13
О спусковой кнопке затвора	13
<hr/>	
Первые шаги	14
Установка батарей	14
Применимые батареи	14
Включение и выключение фотокамеры	14
Настройка языка отображения, даты и времени	16
Установка карт памяти	18
Извлечение карт памяти	18

Съемка и просмотр снимков:  Простой авто режим.....	20
Шаг 1. Включение фотокамеры и выбор режима  (простой авторежим)	20
Индикаторы, отображаемые в режиме  (простой авторежим).....	21
Шаг 2. Компоновка кадра	22
Использование зума.....	23
Шаг 3. Фокусировка и съемка.....	24
Шаг 4. Просмотр и удаление изображений	26
Просмотр изображений (режим просмотра)	26
Удаление ненужных изображений	27
Использование вспышки.....	28
Выбор режима вспышки	28
Съемка в режиме Автоспуск.....	31
Регулировка яркости: Поправка экспозиции	32
<hr/>	
Дополнительные сведения о съемке.....	33
Выбор режима съемки	33
Простой авто режим.....	34
Съемка сюжетов (сюжетный режим).....	35
Выбор сюжетного режима	35
Выбор сюжета и съемка (типы сюжетных режимов и их характеристики).....	36
Панорамная съемка	44
Автоматическая съемка улыбающихся лиц (режим интеллектуального портрета)	46
Непрерывная высокоскоростная съемка (спортивная непрерывная).....	48
Изменение настроек режима спортивной непрерывной съемки	49
Авто режим	50
Режим макросъемки.....	51
Изменение настроек режима  (авто) (меню съемки)	53
Отображение меню съемки.....	53
Режим изображения (качество изображения/размер изображения).....	54
Баланс белого (регулировка оттенка).....	56
Непрерывный.....	58
Чувствительность	59
Параметры цвета	60
Настройки фотокамеры, которые нельзя установить одновременно	61

Дополнительные сведения о просмотре	62
Полнокадровый просмотр	62
Просмотр нескольких изображений: просмотр уменьшенных изображений	63
Отображение календаря.....	64
Просмотр крупным планом: увеличение при просмотре	65
Меню просмотра	67
 Задание печати	68
 Показ слайдов	71
 Защита.....	72
 Повернуть снимок.....	74
 Копирование: копирование с карты памяти во внутреннюю память фотокамеры и наоборот.....	75
Редактирование изображения.....	76
Функция редактирования изображения	76
Редактирование изображений	77
 D-Lighting: повышение яркости и контраста.....	77
 Уменьшить снимок: уменьшение размера изображения.....	78
 Кадрирование: создание кадрированной копии	79
Запись и просмотр видеороликов	80
Запись видеороликов	80
Изменение настроек записи видеороликов	83
Параметры видео	85
Режим автофокуса.....	86
Электронный VR	86
Улучшен. разрешение	87
Просмотр видеороликов	88
Удаление видеороликов	88
Редактирование видеороликов.....	89
Подключение к телевизору, компьютеру и принтеру	91
Подключение к телевизору.....	91
Использование ViewNX 2	93
Установка ViewNX 2.....	93
Передача изображений на компьютер	95
Просмотр снимков.....	96
Подключение к принтеру.....	97
Подключение фотокамеры к принтеру.....	98
Поочередная печать изображений	99
Печать нескольких изображений.....	100

Основные настройки фотокамеры	103
Меню настройки.....	103
Экран приветствия.....	105
Часовой пояс и дата	106
Настройка монитора.....	110
Печать даты	112
Подавл. вибраций.....	113
Обнаруж. движения	114
Настройка звука	115
Авто выкл.....	116
Форматир. памяти/Форматир. карточки	117
Язык/Language.....	118
Настройки ТВ	119
Предуп. о закр. глаз	119
Сброс всех знач.....	121
Тип батарей.....	123
Версия прошивки	124

Замечания по уходу за фотокамерой и ее использованию.....	125
Уход за фотокамерой	125
Чистка.....	127
Хранение	128

Технические примечания.....	129
Дополнительные принадлежности	129
Рекомендованные карты памяти.....	130
Имена файлов и папок.....	131
Сообщения об ошибках	132
Поиск и устранение неисправностей.....	136
Технические характеристики.....	141
Поддерживаемые стандарты	144
Алфавитный указатель	145

Об этом руководстве

Благодарим вас за приобретение цифровой фотокамеры Nikon COOLPIX L310. Это руководство поможет вам в полной мере воспользоваться всеми ее преимуществами. Перед применением фотокамеры внимательно прочтите данное руководство и держите его в месте, доступном для всех, кто будет использовать фотокамеру.

Символы и обозначения

Для облегчения поиска необходимой информации используются следующие символы и обозначения.



Этим символом обозначены предупреждения, с которыми необходимо ознакомиться во избежание повреждения фотокамеры.



Этим символом обозначены полезные советы по работе с фотокамерой.



Этим символом обозначены примечания, с которыми необходимо ознакомиться перед использованием фотокамеры.



Этот символ указывает на то, что в другом месте данного руководства или в *кратком руководстве* содержится дополнительная информация.

Обозначения

- Карта памяти Secure Digital (SD), карта памяти SDHC и карта памяти SDXC далее именуются как «карта памяти».
- Настройки на момент покупки далее называются «настройками по умолчанию».
- Пункты меню, отображаемые на мониторе фотокамеры, названия кнопок и текст сообщений, отображаемых на мониторе компьютера, обозначены полужирным шрифтом.

Примеры изображения на мониторе

На примерах в данном руководстве мониторы иногда показаны без изображений. Это позволяет лучше видеть символы на мониторах.

Рисунки и изображения на экране

Рисунки и текст на экране, приведенные в данном руководстве, могут отличаться от отображаемых фактически.



Карточки памяти

Снимки, сделанные этой фотокамерой, можно хранить во внутренней памяти фотокамеры или на съемных картах памяти. Если вставлена карта памяти, все новые изображения будут сохраняться на карту памяти, и операции по удалению, просмотру и форматированию будут применяться только к снимкам на карте памяти. Карту памяти необходимо извлечь, прежде чем можно будет отформатировать внутреннюю память и использовать ее для хранения, удаления или просмотра снимков.

Информация и меры предосторожности

Концепция «постоянного совершенствования»

В рамках развиваемой компанией Nikon концепции постоянного совершенствования пользователям предоставляется регулярно обновляемая информация о поддержке выпущенных изделий и учебные материалы на следующих веб-сайтах.

- Для пользователей в США: <http://www.nikonusa.com/>
- Для пользователей в Европе и Африке: <http://www.europe-nikon.com/support/>
- Для пользователей в странах Азии, Океании и Ближнего Востока.
<http://www.nikon-asia.com/>

Посетите один из этих веб-сайтов для получения последних сведений об изделиях, советах, ответов на часто задаваемые вопросы и общих рекомендаций по фотосъемке и обработке цифровых изображений. Дополнительные сведения можно получить у региональных представителей компании Nikon. Контактные сведения см. на веб-сайте:

<http://imaging.nikon.com/>

Используйте только фирменные электронные принадлежности Nikon

Фотокамеры Nikon COOLPIX отвечают самым современным стандартам и имеют сложную электронную схему. Только фирменные электронные принадлежности Nikon (в том числе зарядные устройства, батареи и сетевые блоки питания), одобренные корпорацией Nikon специально для использования с данной моделью цифровой фотокамеры Nikon, полностью соответствуют необходимым эксплуатационным параметрам и требованиям техники безопасности для данной электронной схемы. **ИСПОЛЬЗОВАНИЕ ЭЛЕКТРОННЫХ ПРИНАДЛЕЖНОСТЕЙ ДРУГИХ ПРОИЗВОДИТЕЛЕЙ МОЖЕТ ПРИВЕСТИ К ПОВРЕЖДЕНИЮ ФОТОКАМЕРЫ И АННУЛИРОВАНИЮ ГАРАНТИИ NIKON.**

Для получения сведений о фирменных принадлежностях Nikon обратитесь к местному официальному торговому представителю компании Nikon.

Перед съемкой важных событий

Прежде чем делать снимки важных событий (например, свадеб) или брать фотокамеру в путешествие, сделайте пробный снимок и убедитесь, что фотокамера работает нормально. Компания Nikon не несет ответственности за убытки или упущенную выгоду, возникшие в результате неправильной работы изделия.

О руководствах

- Никакая часть руководств, включенных в комплект поставки данного продукта, не может быть воспроизведена, передана, переписана, сохранена в системе резервного копирования или переведена на любой язык в любой форме любыми средствами без предварительного письменного разрешения Nikon.
- Компания Nikon сохраняет за собой право изменять любые характеристики аппаратного и программного обеспечения, описанного в данных руководствах, в любое время и без предварительного уведомления.
- Компания Nikon не несет ответственности за какой бы то ни было ущерб, вызванный применением данного изделия.
- Были приложены все усилия для того, чтобы обеспечить точность и полноту приведенной в руководствах информации. Компания Nikon будет благодарна за любую информацию о замеченных ошибках и упущениях, переданную в ближайшее представительство компании (адрес сообщается отдельно).

Уведомление о запрещении копирования или воспроизведения

Необходимо помнить, что даже простое обладание материалом, скопированным или воспроизведенным цифровым способом с помощью сканера, цифровой фотокамеры или другого устройства, может преследоваться по закону.

• Материалы, копирование или воспроизведение которых запрещено законом

Не копируйте и не воспроизводите денежные банкноты, монеты, ценные бумаги, государственные ценные бумаги и ценные бумаги органов местного самоуправления, даже если такие копии и репродукции отмечены штампом «образец». Копирование или воспроизведение денежных знаков, монет или ценных бумаг, имеющих хождение в зарубежных странах, запрещено. Запрещено копирование и воспроизведение негашеных почтовых марок и почтовых открыток, выпущенных государством, без письменного разрешения государственных органов. Запрещено копирование и воспроизведение печатей государственных учреждений и документов, заверенных в соответствии с законодательством.

• Предостережения относительно копирования и воспроизведения

Копии и репродукции ценных бумаг, выпущенных частными компаниями (акции, векселя, чеки, подарочные сертификаты и т. д.), сезонных билетов или купонов помечаются предупреждениями согласно требованиям государственных органов, кроме минимального числа копий, необходимых для использования компанией в деловых целях. Не копируйте и не воспроизводите государственные паспорта; лицензии, выпущенные государственными учреждениями и частными компаниями; удостоверения личности и такие документы, как пропуска или талоны на питание.

• Уведомления о соблюдении авторских прав

Копирование или воспроизведение книг, музыкальных произведений, произведений живописи, гравюр, географических карт, чертежей, фильмов и фотографий с зарегистрированным авторским правом охраняется государственным и международным законодательством об авторском праве. Не используйте изделия для изготовления незаконных копий, нарушающих законодательство об авторском праве.

Утилизация устройств хранения данных



Обратите внимание, что при удалении изображений или форматирования устройств хранения данных, таких как карточки памяти или внутренняя память фотокамеры, исходные данные изображений уничтожаются не полностью. В некоторых случаях файлы, удаленные с отслуживших свой срок устройств хранения данных, можно восстановить с помощью имеющихся в продаже программных средств. Информацией личного характера могут воспользоваться злоумышленники. Ответственность за обеспечение конфиденциальности любой подобной информации лежит исключительно на пользователе.

Прежде чем избавиться от неиспользуемых устройств хранения данных или передать право собственности на них другому лицу, следует стереть всю информацию с помощью имеющегося в продаже специального программного обеспечения или отформатировать устройство, а затем заполнить его изображениями, не содержащими личной информации (например, видами ясного неба). Не забудьте также заменить изображения, выбранные в качестве заставки приветствия (📖 105). При физическом уничтожении устройств хранения данных соблюдайте меры предосторожности, чтобы не нанести ущерб здоровью или имуществу.

Основные элементы фотокамеры

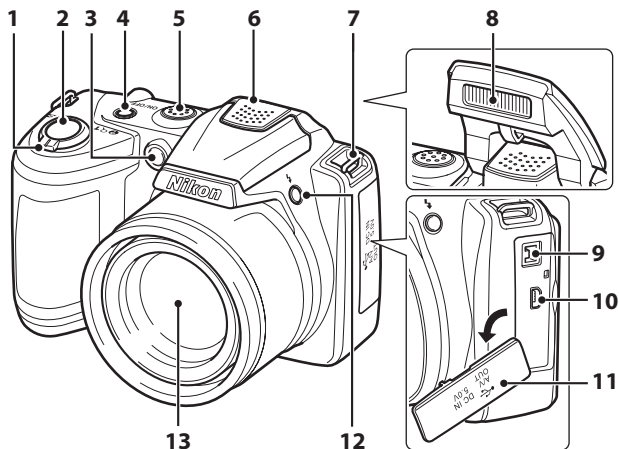
Корпус фотокамеры



1	Кнопка зуммирования 23
	W : отдаление 23
	T : увеличение зума 23
	 : просмотр уменьшенных изображений 63
	 : увеличение при просмотре 65
	 : справка 35
2	Спусковая кнопка затвора 24
3	Индикатор автоспуска 31
4	Выключатель питания/индикатор включения питания 20, 116
5	Громкоговоритель 88
6	Встроенный микрофон 80

7	Проушина для ремня фотокамеры 6
8	Вспышка 7, 28
9	Входной разъем постоянного тока (для сетевого блока питания, приобретаемого дополнительно в компании Nikon) 15, 129
10	Разъем USB и аудио-/видеовыход 91, 95, 98
11	Крышка разъемов 91, 95, 98
12	Кнопка  (открытие вспышки) 7, 28
13	Объектив 127, 141

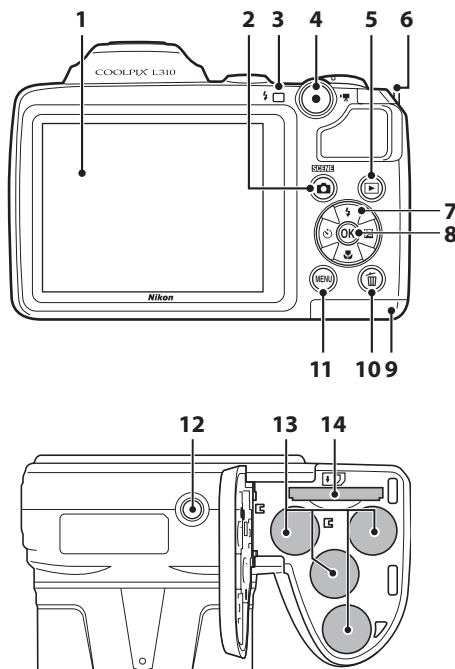

1	Монитор	8
2	Кнопка (режим съемки)	10
3	Индикатор вспышки	28
4	Кнопка (видеосъемка)	10
5	Кнопка (просмотр)	10, 26
6	Проушина для ремня фотокамеры	6
7	Мульти-selector	11
8	Кнопка (сделать выбор)	11

9	Крышка батарейного отсека/ гнезда для карты памяти	14, 18
10	Кнопка (удалить)	27, 88
11	Кнопка MENU	12, 53, 67, 83, 104
12	Штативное гнездо	142
13	Батарейный отсек	14
14	Гнездо карты памяти	18

Прикрепление ремня фотокамеры и крышки объектива

Прикрепите крышку объектива к ремню фотокамеры, а затем прикрепите ремень к фотокамере.

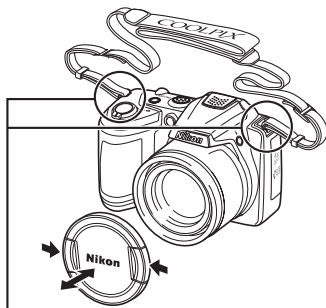
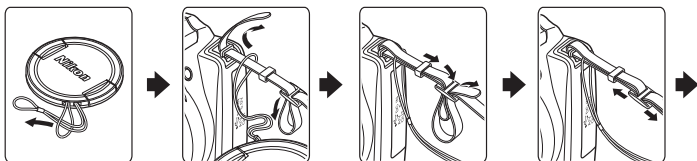

Прикрепите в двух местах.

Крышка объектива

- Снимайте крышку объектива перед началом фотосъемки.
- Если фотосъемка не выполняется (например, при выключенном питании или при переносе фотокамеры), прикрепляйте крышку к объективу для его защиты.

Открытие и опускание вспышки

Чтобы активировать вспышку, нажмите кнопку  (открытие вспышки).

- Дополнительные сведения о настройках вспышки см. в разделе «Использование вспышки» (📖 28).
- Если вспышка не используется, осторожно опустите вспышку, нажав ее вниз до щелчка.

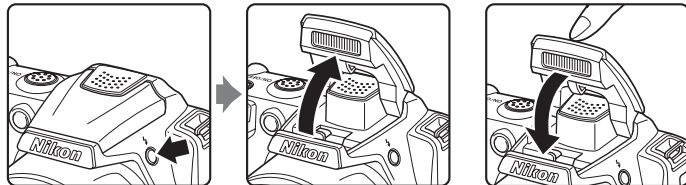

Монитор

В режиме съемки и просмотра на мониторе могут отображаться следующие индикаторы (фактическое изображение на мониторе зависит от текущих настроек фотокамеры).

Информация на индикаторах и снимках во время съемки и просмотра отображается только несколько секунд (110).

Съемка

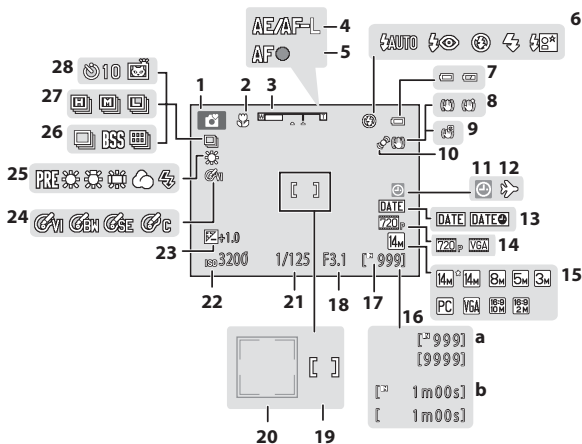

1	Режим съемки*	20, 33, 46, 48, 50, 80
2	Режим макросъемки	51
3	Индикатор зума	23, 51
4	Индикатор AE/AF-L	45
5	Индикатор фокусировки	24
6	Режим вспышки	28
7	Индикатор уровня заряда батареи	20
8	Символ подавления вибраций (фотографии)	21, 113
9	Электронный VR (видеоролики)	86
10	Символ обнаружения движения	21, 114
11	Индикатор «Дата не установлена» ...	132
12	Индикатор пункта назначения	106
13	Печать даты	112
14	Параметры видео	85
15	Режим изображения	54

16	a Число оставшихся кадров (фотографий)	20
b	Длина видеоролика	80
17	Индикатор внутренней памяти	21
18	Диафрагма	24
19	Зона фокусировки	22, 24
20	Зона фокусировки (система распознавания лиц, распознавание животных)	22, 24
21	Выдержка	24
22	Чувствительность ISO	30, 59
23	Величина коррекции экспозиции	32
24	Параметры цвета	60
25	Режим баланса белого	56
26	Режим непрерывной съемки	58
27	Тип спортивного непрерывного режима	49
28	Индикатор автоспуска/Автосп. для пор. пит.	31, 43

* Отображаемый значок зависит от режима съемки.

Просмотр

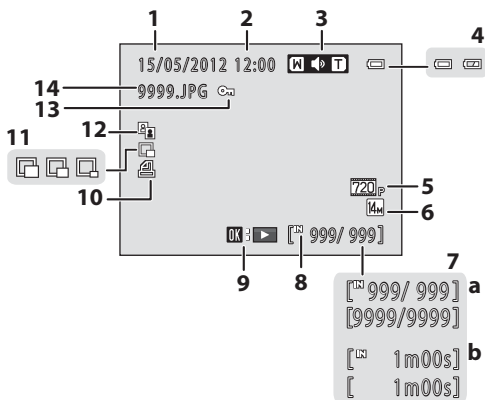





1	Дата записи	16	8	Индикатор внутренней памяти	26
2	Время записи	16	9	Индикатор просмотра видеоролика	88
3	Громкость	88	10	Символ задания печати	68
4	Индикатор уровня заряда батареи	20	11	Уменьшенный снимок	78
5	Параметры видео*	85	12	D-Lighting значок	77
6	Режим изображения*	54	13	Значок защиты	72
7	a Номер текущего кадра/ общее число кадров	26	14	Номер и тип файла	131
	b Длина видеоролика	88			

* Отображаемый значок зависит от настройки, выбранной во время съемки.

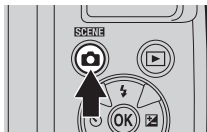
Основные операции



Кнопка (режим съемки)



- Нажмите кнопку  в режиме просмотра для входа в режим съемки.
- Нажмите кнопку  в режиме съемки для отображения меню выбора режима съемки и измените режим съемки ( 33).

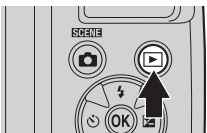

Кнопка (просмотр)



- При нажатии кнопки  в режиме съемки фотокамера переходит в режим просмотра.
- Выключенная фотокамера при нажатии и удержании кнопки  включается в режиме просмотра.

Кнопка (видеосъемка)



- Чтобы начать запись видеоролика, нажмите кнопку  (видеосъемка) в режиме съемки. Чтобы остановить запись, нажмите кнопку  (видеосъемка) еще раз.
- Для входа в режим съемки нажмите кнопку  (видеосъемка) в режиме просмотра.

Мульти-selector

Мульти-selector приводится в действие нажатием его кнопок «вверх» (▲), «вниз» (▼), «влево» (◀), «вправо» (▶) или нажатием кнопки OK.

Для съемки

Отображение меню ⚡ (режим вспышки) (📖 28)/выбор элемента сверху.

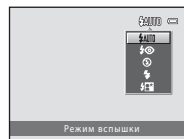
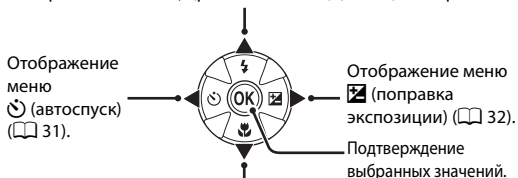

Отображение меню 🌸 (режим макросъемки) (📖 51)/выбор элемента ниже.

Для просмотра

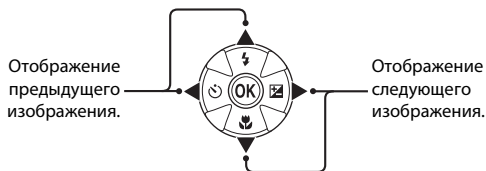

На экране меню

Выбор элемента сверху.

Выбор элемента слева/возврат к предыдущему экрану.

Выбор элемента снизу.

Подтверждение выбора (переход к следующему экрану).

Выбор элемента справа/переход к следующему экрану (подтверждение выбора).

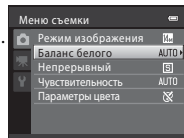

Использование меню фотокамеры

Нажмите кнопку **MENU** (📖 5), чтобы отобразить меню для выбранного режима. Мульти-selector (📖 11) подтвердите настройки для каждого пункта меню.

Вкладка для меню, доступных в текущем режиме съемки/вкладка для меню просмотра

Вкладка для меню видео (в режиме съемки)/меню настройки (в режиме просмотра)

Вкладка для отображения меню настройки (в режиме съемки)

Значок \triangle отображается, если доступны элементы предыдущего меню.

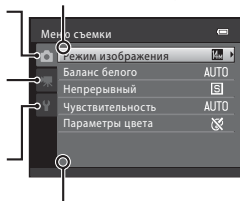

Отображается ∇ , если далее следует еще один или несколько пунктов меню.

1 Нажмите кнопку **MENU**.

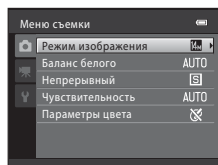
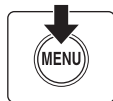

2 Нажмите кнопку мульти-selector \blacktriangle или \blacktriangledown , чтобы выбрать пункт, а затем нажмите \blacktriangleright или кнопку **OK**.

Для переключения между вкладками нажимайте \blacktriangleleft (📖 13).

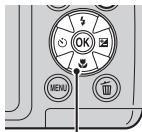

Мульти-selector

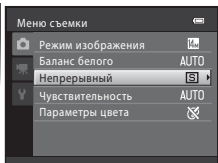

3 Нажмите \blacktriangle или \blacktriangledown , чтобы выбрать элемент, а затем нажмите кнопку **OK**.

Настройка применяется.

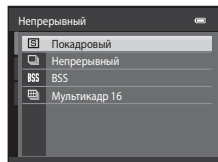

4 Когда настройка завершена, нажмите кнопку **MENU**.

Фотокамера выходит из режима отображения меню.

Переключение между вкладками на экране меню

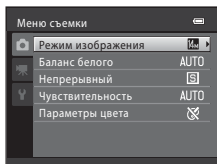

Для выделения вкладки нажмите кнопку мультиселектора ◀.

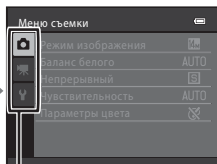

Нажмите кнопку мультиселектора ▲ или ▼, чтобы выбрать вкладку, затем нажмите кнопку OK или ▶.

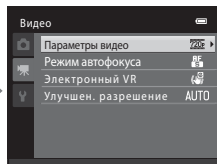

Отображается выбранное меню.

Для отображения вкладок нажимайте кнопку мультиселектора ◀ во время отображения меню в следующих режимах.

- Простой авторежим, сюжетный режим и режим интеллектуального портрета

О спусковой кнопке затвора

Фотокамера оснащена двухпозиционной спусковой кнопкой затвора. Для фокусировки и установки экспозиции нажмите спусковую кнопку затвора наполовину до появления небольшого сопротивления. При нажатии спусковой кнопки затвора наполовину устанавливаются фокусировка и экспозиция (значение выдержки и диафрагмы). Фокусировка и экспозиция остаются заблокированными, пока спусковая кнопка затвора удерживается нажатой наполовину.

Удерживайте спусковую кнопку затвора в этом положении, а затем сделайте снимок, нажав спусковую кнопку затвора до конца. Не нажимайте спусковую кнопку затвора с усилием. Это может вызвать дрожание фотокамеры и стать причиной смазывания изображений.



Для фокусировки и установки экспозиции нажмите спусковую кнопку затвора наполовину.



Чтобы сделать снимок, нажмите спусковую кнопку затвора до конца.

Установка батарей

1 Откройте крышку батарейного отсека/гнезда для карты памяти.

Перед открытием крышки батарейного отсека/гнезда карты памяти во избежание выпадения батарей разверните фотокамеру верхней частью вниз.

Батареи или фотокамера могут быть горячими сразу после использования фотокамеры. При извлечении батарей или карты памяти соблюдайте меры предосторожности.

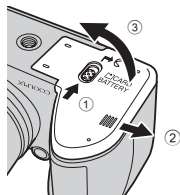

2 Установите батареи

Убедитесь в правильности ориентации положительного (+) и отрицательного (-) контактов, как это показано на наклейке в верхней части батарейного отсека, и установите батареи.

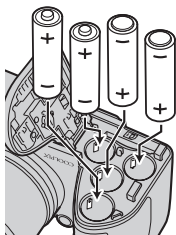

3 Закройте крышку батарейного отсека/гнезда для карты памяти.

Закройте крышку, крепко удерживая область, отмеченную ②.

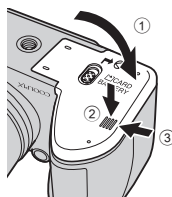

Применимые батареи

- Четыре щелочные батареи LR6/L40 (типоразмер AA) (входят в комплект поставки)
 - Четыре литиевые батареи FR6/L91 (типоразмер AA)
 - Четыре аккумуляторных батареи EN-MH2 (никель- металлгидридные)
- * Никель- металлгидридные аккумуляторные батареи EN-MH1 использовать нельзя.

Включение и выключение фотокамеры

Снимите крышку объектива и затем нажмите выключатель питания для включения фотокамеры. Загорится индикатор включения питания (зеленый), а затем включится монитор (при включении монитора индикатор включения питания выключится). Для выключения фотокамеры повторно нажмите выключатель питания. При выключении фотокамеры выключается как индикатор включения питания, так и монитор.

Выключенная фотокамера включается в режиме просмотра при нажатии и удержании нажатой кнопки (книжка 26).

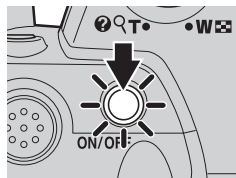

- ✓ Если отображается сообщение «Turn the camera off, remove the lens cap, and turn the camera on.» (Выключите камеру, снимите крышку объектива и снова включите камеру.)

Убедитесь в том, что крышка объектива снята, выключите фотокамеру и снова включите ее.

✓ Извлечение батарей

Выключите фотокамеру. Прежде чем открывать крышку батарейного отсека/гнезда для карты памяти, убедитесь, что индикатор включения питания и монитор не горят.

✓ Дополнительные меры предосторожности при обращении с батареями

- Ознакомьтесь с предупреждениями и мерами предосторожности (📖 iii, 126) и примите их к сведению.
- Перед использованием батареи прочитайте и примите к сведению предупреждения о батарее на странице iii и в разделе «Батарея» (📖 126).
- Не используйте старые и новые батареи одновременно, а также батареи разных производителей или типов.
- Нельзя использовать батареи со следующими дефектами:

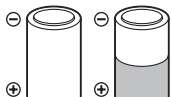

Батареи с отслаивающимися поверхностями



Батареи с изоляцией, не закрывающей область вокруг отрицательного контакта

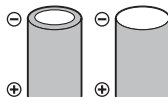

Батареи с плоским отрицательным контактом

✓ Примечание по поводу никель-металлгидридных аккумуляторных батарей EN-MH2

При использовании батарей EN-MH2 в фотокамере COOLPIX L310, заряжайте батареи с помощью зарядного устройства MH-73 (📖 123, 129).

✓ Тип батарей

Чтобы продлить срок службы батарей, в меню режима настройки фотокамеры (📖 103) выберите тип батарей (📖 123), установленных в фотокамере.

Настройкой по умолчанию является тип батарей, входящих в комплект поставки фотокамеры при ее покупке. Если используются батареи другого типа, включите фотокамеру и измените эту настройку.

🔪 Щелочные батареи

Срок службы щелочных батарей может существенно зависеть от изготовителя. Выберите надежную марку.



🔪 Другие источники питания

Для длительного непрерывного питания фотокамеры используйте сетевой блок питания EN-67 (приобретается дополнительно) (📖 129). Ни при каких обстоятельствах не используйте сетевой блок питания другой модели или другого производителя. Несоблюдение этой меры предосторожности может привести к перегреву или повреждению фотокамеры.

🔪 Функция экономии энергии (Авто выкл.)

Если в течение определенного времени не выполняется никаких действий, монитор выключится, фотокамера перейдет в режим ожидания, а индикатор включения питания будет мигать. При бездействии в течение следующих трех минут фотокамера автоматически выключается.

Если индикатор включения питания мигает, то при нажатии любой из следующих кнопок монитор вновь включится.

→ Выключатель питания, спусковая кнопка затвора, кнопка , кнопка  или кнопка  (📹 видеосъемка)
 В режиме съемки или просмотра фотокамера переходит в режим ожидания примерно через 30 секунд (настройка по умолчанию).

- Время, после которого фотокамера переходит в режим ожидания, можно изменить с помощью функции **Авто выкл.** (📖 116) в меню настройки (📖 103).

Настройка языка отображения, даты и времени

При первом включении фотокамеры отображается диалоговое окно выбора языка и диалоговое окно установки даты и времени часов фотокамеры.

- 1 Для включения фотокамеры нажмите выключатель питания.

Загорится индикатор включения питания (зеленый), а затем включится монитор (при включении монитора индикатор включения питания выключится).

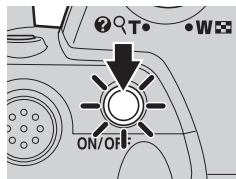

- 2 Нажмите кнопку мультиселектора ▲ или ▼, чтобы выбрать язык, а затем нажмите кнопку ► или OK мультиселектора.

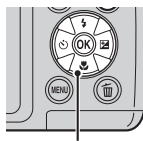

Мультиселектор

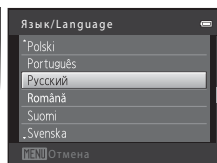

- 3 Нажмите ▲ или ▼, чтобы выбрать **Да**, а затем нажмите кнопку OK.

Чтобы отменить параметры часового пояса и даты, выберите **Нет**.

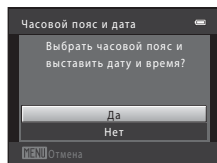

- 4 Нажмите кнопку мультиселектора ◀ или ▶, чтобы выбрать домашний часовой пояс (📖 109), а затем нажмите кнопку OK.

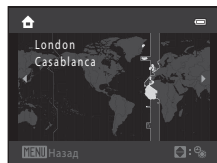

Летнее время

Если действует летнее время, нажмите ▲, чтобы включить функцию летнего времени при установке региона на шаге 4.

Если функция летнего времени включена, в верхней части монитора отображается значок ⚡. Нажмите кнопку ▼, чтобы отключить функцию режима летнего времени.



- 5** Нажмите ▲ или ▼, чтобы выбрать формат даты, и нажмите кнопку **OK** или ►.

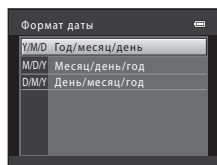

- 6** Нажмите ▲, ◀, ▼ или ►, чтобы установить дату, и нажмите кнопку **OK**.

Выбор элемента: нажмите ► или ◀ (для переключения между **Д**, **М**, **Г**, **Часы** и **Минуты**).

Изменение выделенного элемента: нажмите ▲ или ▼.

Применение настройки: выберите **Минуты** и нажмите кнопку **OK** или ►.

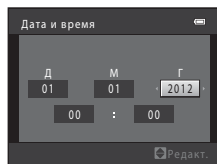

- 7** Убедитесь, что крышка объектива снята, и нажмите кнопку **Q**.

Выдвигается объектив и отображается экран выбора режима съемки.

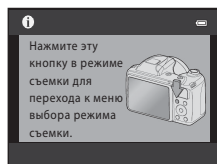

- 8** При отображении **Простой авто режим** нажмите кнопку **OK**.

Фотокамера переходит в режим съемки, после чего можно выполнять съемку в простом авторежиме (📖 20).

Нажмите кнопку мультиселектора ▲ или ▼ перед нажатием кнопки **OK** для переключения в другой режим съемки (📖 33).

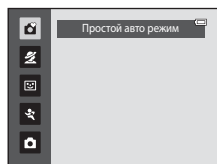

🔍 Печать даты и изменение даты и времени

- Чтобы впечатывать дату на изображениях при фотосъемке, включите функцию **Печать даты** (📖 112) в меню настройки (📖 103) после установки даты и времени.
- Чтобы изменить параметры даты и времени часов фотокамеры, выберите параметр **Часовой пояс и дата** (📖 106) в меню настройки (📖 103).

Установка карт памяти

Данные сохраняются во внутренней памяти фотокамеры (приблизительно 102 МБ) или на сменных картах памяти Secure Digital (SD) (имеются в продаже;  129).

Если в фотокамере установлена карта памяти, изображения автоматически сохраняются на карте. Изображения можно просматривать, удалять и переносить на компьютер. Чтобы сохранять, воспроизводить, удалять и переносить изображения, пользуясь внутренней памятью, извлеките карту памяти.

- 1** До открытия крышки батарейного отсека/гнезда для карты памяти убедитесь, что индикатор включения питания не горит, и монитор не включен.

До открытия крышки батарейного отсека/гнезда для карты памяти убедитесь, что фотокамера выключена.

Перед открытием крышки батарейного отсека/гнезда карты памяти во избежание выпадения батарей разверните фотокамеру верхней частью вниз.

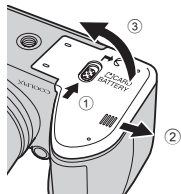

- 2** Вставьте карту памяти.

Вставьте карту памяти до полной фиксации.

Установка карт памяти

Попытка вставить карту памяти не той стороной может привести к повреждению фотокамеры или карты.

Убедитесь, что карта памяти правильно ориентирована.

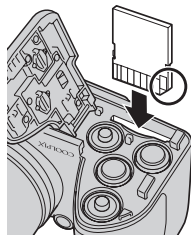

- 3** Закройте крышку батарейного отсека/гнезда для карты памяти.

Извлечение карт памяти

Выключите фотокамеру. Прежде чем открывать крышку батарейного отсека/гнезда для карты памяти, убедитесь, что индикатор включения питания и монитор не горят.

Надавите на карту (1), чтобы частично извлечь ее, а затем извлеките карту рукой, стараясь при этом не держать карту под углом (2).

- Фотокамера, батарея или карта памяти могут быть горячими сразу после использования фотокамеры. При извлечении батарей или карты памяти соблюдайте меры предосторожности.

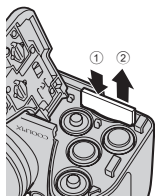

✓ Форматирование карт памяти

Если отображается сообщение, приведенное справа, карту памяти перед использованием необходимо отформатировать (📖 117).

Помните, что при форматировании все изображения удаляются без возможности восстановления, а также удаляется другая информация, находящаяся на карте памяти. Перед форматированием не забудьте копировать с карты памяти все изображения, которые необходимо сохранить.

Для форматирования карты памяти мультиселектором выберите **Да** и нажмите кнопку **OK**. Чтобы начать форматирование, выберите **Форматирование** и нажмите кнопку **OK**.

- Не выключайте фотокамеру и не открывайте крышку батарейного отсека/звезда карты памяти до завершения форматирования.
- При установке в фотокамеру карт памяти, использовавшихся ранее в других устройствах, обязательно отформатируйте их с помощью этой фотокамеры (📖 117).

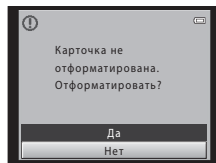

✓ Переключатель защиты от записи

Если переключатель карты памяти находится в положении блокировки («lock»), данные невозможно записать на карту памяти или удалить с нее. Если переключатель находится в положении блокировки («lock»), разблокируйте карту, переместив переключатель в положение записи, чтобы сохранять или удалить снимки или отформатировать карту памяти.

Переключатель защиты от записи

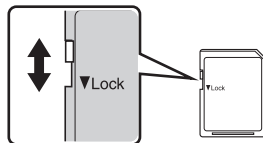

✓ Карты памяти

- Используйте только карту памяти типа Secure Digital.
- Во время форматирования, записи или удаления данных с карты памяти и передачи данных на компьютер недопустимы перечисленные ниже действия. Несоблюдение этих мер предосторожности может привести к потере данных и повредить фотокамеру или карту памяти.
 - Установка и извлечение карты
 - Извлечение батарей
 - Выключение фотокамеры
 - Отключение сетевого блока питания
- Не форматируйте карту памяти с помощью компьютера.
- Не разбирайте и не пытайтесь модифицировать карты памяти.
- Не роняйте и не сгибайте карты, оберегайте их от воды и сильных ударов.
- Не прикасайтесь к металлическим контактам пальцами и металлическими предметами.
- Не наклеивайте на карту памяти ярлыки и наклейки.
- Не оставляйте карты под прямыми солнечными лучами, в закрытой автомашине и при повышенной температуре.
- Оберегайте карты от высокой влажности, пыли и агрессивных газов.

Шаг 1. Включение фотокамеры и выбор режима (простой авторежим)

В простом авторежиме фотокамера автоматически определяет нужный режим съемки во время компоновки кадра, облегчая выбор режима съемки, соответствующего сюжету (34).

1 Снимите крышку объектива и нажмите выключатель питания для включения фотокамеры.

Выдвигается объектив, и включается монитор.

Нажмите кнопку (открытие вспышки), чтобы активировать вспышку (7).

При покупке устанавливается простой авторежим. Перейдите к шагу 4.

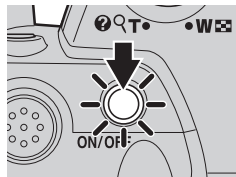

2 Нажмите кнопку .

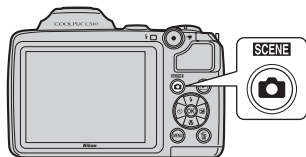

3 Кнопкой мультиселектора или выберите Простой авто режим и нажмите кнопку .

Фотокамера переходит в режим (простой авторежим).

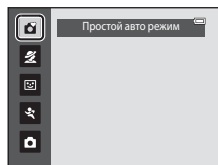

4 Проверьте уровень заряда батареи и число оставшихся кадров.

Индикатор уровня заряда батареи

Дисплей	Описание
	Высокий уровень заряда батареи.
	Низкий уровень заряда батареи. Подготовьтесь к замене батарей.
Батарея разряжена.	Не удается выполнить съемку. Замените батареи.

Индикатор уровня заряда батареи

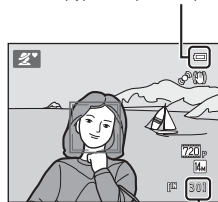

Число оставшихся кадров







Число оставшихся кадров

Отображается число снимков, которое можно сделать.

Число изображений, которое можно сохранить, зависит от емкости внутренней памяти или карты памяти, а также от выбранного размера изображения (54).

Индикаторы, отображаемые в режиме (простой авторежим)

Режим съемки

В простом авторежиме фотокамера автоматически выбирает режимы , , , , ,  или  в соответствии с данным сюжетом и компоновкой кадра.

Индикатор внутренней памяти

Изображения будут сохранены во внутренней памяти (приблизительно 102 МБ). Если карта памяти установлена, символ  не отображается, и изображения сохраняются на карте.

Символ обнаружения движения

Уменьшение эффекта смазывания вследствие смещения объекта или дрожания фотокамеры.

Значок подавления вибраций





Уменьшение эффектов от дрожания фотокамеры.

Параметры видео





Отображаются настройки видео, используемые при записи видеороликов ( 80, 85).

Режим изображения



Отображаются размер и качество изображения (сжатие), установленные в меню режима изображения. По умолчанию выбрано значение  **4320x3240**.

- Информация на индикаторах и снимках во время съемки и просмотра отображается только несколько секунд ( 110).
- Если монитор выключен в режиме ожидания для экономии энергии (индикатор включения питания мигает) ( 116), нажмите следующие кнопки, чтобы снова включить его.
→ Выключатель питания, спусковая кнопка затвора, кнопка  или кнопка  (📹 видеозапись)



Функции, доступные в простом авторежиме

- Когда фотокамера направлена на лицо человека, она автоматически распознает это лицо и фокусируется на нем ( 24, 34).
- Доступны режимы автоспуска ( 31) и поправки экспозиции ( 32).
- Кнопка режима макросъемки ( 11, 51) на мультиселекторе недоступна. Изменяется на режим макросъемки, когда фотокамера выбирает сюжетный режим макро.
- Нажмите кнопку **MENU** для изменения сочетания качества изображения (сжатие) и размера изображения в **Режим изображения** ( 54).

Вспышка. Примечание

При опущенной вспышке настройка вспышки отключена, и в верхней части монитора отображается символ . При необходимости использования вспышки (например, в местах с недостаточной освещенностью или при освещении объекта сзади) поднимите вспышку рукой ( 7, 28).

Подавление вибраций и обнаружение движения. Примечания

- Для получения дополнительной информации см. раздел **Подавл. вибраций** ( 113) или **Обнаруж. движения** ( 114) в меню настройки ( 103).
- При использовании штатива установите параметр **Подавл. вибраций** на значение **Выкл.**

Шаг 2. Компоновка кадра

1 Подготовьте фотокамеру к съемке.

Держите фотокамеру неподвижно двумя руками. Не допускайте, чтобы пальцы, волосы или другие предметы закрывали объектив, вспышку и микрофон.

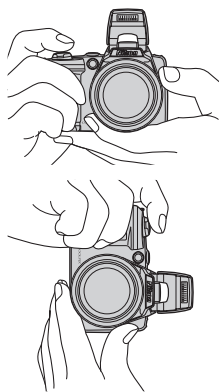

2 Скомпонуйте кадр.

Символ режима съемки изменяется, когда фотокамера выбирает один из сюжетных режимов (📖 34).

Если фотокамера распознает лицо, это лицо выделяется двойной желтой рамкой (зона АФ). Фотокамера может распознавать до 12 лиц. Если фотокамера распознает несколько лиц, то двойная рамка появляется вокруг лица, находящегося ближе всего к фотокамере, а вокруг остальных лиц появляются одинарные рамки.

При съемке неодушевленных объектов, или если не происходит распознавания лиц, фокусировка будет выполняться по объекту в центре кадра. Расположите основной объект съемки ближе к зоне фокусировки.

Символ режима съемки

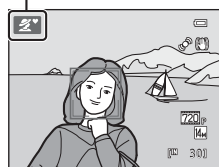

✓ Простой авто режим. Примечания

- В определенных условиях выбор нужного режима съемки не происходит. В этом случае выберите другой режим съемки.
- При действии цифрового зума действует режим съемки 📷.

Использование зума

Используйте кнопку зуммирования для включения оптического зума.

Поворачивайте кнопку зуммирования в направлении увеличения **T**, тем самым увеличивая размер объекта. Поворачивайте кнопку зуммирования в направлении уменьшения **W**, увеличивая область, видимую в кадре.

- При включении фотокамеры зум находится в максимально широкоугольном положении.
- При использовании кнопки зуммирования индикатор зума отображается в верхней части монитора.

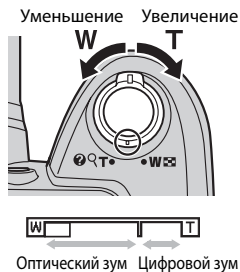

Цифровой зум

Когда изображение увеличивается до максимального оптического увеличения, поворот и удержание кнопки зуммирования в положении **T** включает цифровой зум.

С помощью цифрового зума объект можно увеличить максимально в 4x относительно оптического увеличения.

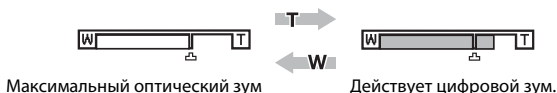



- При использовании цифрового зума зона фокусировки не отображается, и фотокамера фокусируется по центру кадра.

Цифровой зум и интерполяция

В отличие от оптического зума, для увеличения снимков цифровой зум использует цифровую обработку изображений, называемую интерполяцией. Этот процесс обуславливает небольшую потерю качества изображений.

Интерполяция применяется при фотосъемке в положениях зума на шкале за символом .

Если увеличение превышает отметку , задействуется интерполяция и индикатор зума становится желтым, что обозначает применение интерполяции.

При уменьшении размера изображения символ  смещается вправо, позволяя определять положение зума, в которых возможна фотосъемка без интерполяции с текущими настройками режима изображения.

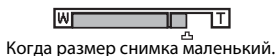

Шаг 3. Фокусировка и съемка

1 Нажмите спусковую кнопку затвора наполовину.

При нажатии спусковой кнопки затвора наполовину (📖 13) фотокамера устанавливает фокусировку и экспозицию (значение выдержки и диафрагмы). Фокусировка и экспозиция остаются заблокированными, пока спусковая кнопка затвора удерживается нажатой наполовину.

Если лицо распознано:

- Фотокамера фокусируется на лице, выделенном двойной рамкой в зоне фокусировки. Когда объект окажется в фокусе, двойная рамка начнет светиться зеленым цветом.

Если лицо не распознано:

- Фотокамера фокусируется на объекте в центре кадра. Когда объект съемки оказывается в фокусе, зона фокусировки загорается зеленым.

При действии цифрового зума зона фокусировки не отображается, и фотокамера фокусируется в центре кадра. После блокировки фокусировки индикатор фокусировки (📖 8) становится зеленым.

Пока спусковая кнопка затвора остается нажатой наполовину, зона фокусировки или индикатор фокусировки могут мигать красным цветом. Это означает, что фокусировка в фотокамере не работает. Измените компоновку кадра и повторно нажмите спусковую кнопку затвора наполовину.

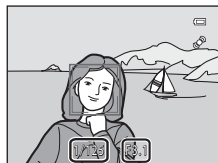
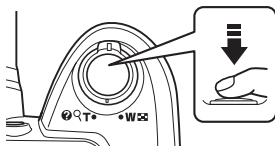

Выдержка Диафрагма

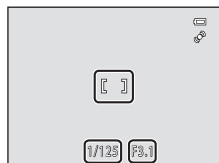

Выдержка Диафрагма

2 Нажмите спусковую кнопку затвора до конца.

Сработает затвор, и изображение будет сохранено на карте памяти или во внутренней памяти.



Во время сохранения

Во время сохранения изображений мигает число оставшихся снимков. **Не открывайте крышку батарейного отсека/гнезда для карты памяти.**

Извлечение карты памяти или батареи во время сохранения снимков может привести к потере данных или повреждению сохраненных данных, фотокамеры или карты.

Автофокусировка

В следующих ситуациях возможна некорректная работа системы автофокусировки. В следующих редких случаях, несмотря на то что зона фокусировки и индикатор фокусировки светятся зеленым цветом, объект может оказаться не в фокусе

- Объект съемки очень темный
- Объекты в снимаемом сюжете резко контрастируют друг с другом (например, солнце находится позади объекта съемки, а сам объект находится в густой тени)
- Объект съемки не контрастирует с фоном (например, при съемке человека в белой рубашке на фоне белой стены)
- Несколько объектов расположено на разном расстоянии от фотокамеры (например, объект находится в клетке)
- Объекты с повторяющимся рисунком (жалюзи, здания с несколькими рядами окон одинаковой формы и т.д.)
- Объект быстро движется

В этих ситуациях попробуйте повторно нажать спусковую кнопку затвора наполовину для повтора фокусировки (при необходимости повторите фокусировку несколько раз). Если фокусировка на объекте все же не выполняется, выберите авторежим и воспользуйтесь блокировкой фокусировки ( 50), чтобы сделать снимок, сначала сфокусировавшись на объекте, находящемся на том же расстоянии от фотокамеры, что и снимаемый объект.

Распознавание лиц. Примечание

Дополнительные сведения см. в разделе «Распознавание лиц. Примечания» ( 34).

Вспышка





При недостаточном освещении объекта вспышка ( 28) может срабатывать при нажатии спусковой кнопки затвора до конца.

Шаг 4. Просмотр и удаление изображений



Просмотр изображений (режим просмотра)



Нажмите кнопку .

Последнее изображение отображается в режиме полнокадрового просмотра.

Нажмите кнопку мультиселектора  или , чтобы отобразить предыдущее изображение. Нажмите кнопку  или , чтобы отобразить следующее изображение.

При считывании с карты памяти или из внутренней памяти изображения могут кратковременно отображаться с низким разрешением.

Чтобы переключиться в режим съемки, нажмите кнопку  или кнопку  (в режиме видеозаписи). Можно также нажать спусковую кнопку затвора.

При отображении символа  отображаются изображения, сохраненные во внутренней памяти. При установке карты памяти символ  не отображается, и отображаются изображения, сохраненные на карте памяти.

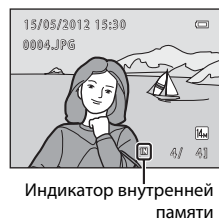

Если монитор отключен для экономии энергии

Если индикатор включения питания мигает, то при нажатии кнопки  монитор вновь включится (📖 116).

Режим просмотра

Дополнительные сведения см. в разделах «Дополнительные сведения о просмотре» (📖 62) и «Редактирование изображения» (📖 76).

Включение питания кнопкой

При выключенной фотокамере нажатие и удержание нажатой кнопки  приведет к включению фотокамеры в режиме просмотра. Объектив не выдвинется.

Просмотр изображения



Изображения, снятые с помощью функции распознавания лиц (📖 24) или распознавания животных (📖 43) будут автоматически поворачиваться при просмотре в полнокадровом режиме.

Удаление ненужных изображений

- 1** Чтобы удалить изображение, отображаемое в данный момент на мониторе, нажмите кнопку .

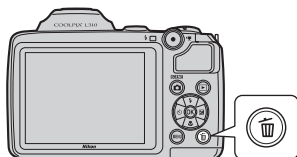
Для выхода из меню без удаления изображения нажмите кнопку **MENU**.



- 2** Нажмите кнопку мультиселектора  или , чтобы выбрать нужный способ удаления, а затем нажмите кнопку **OK**.



Текущий снимок: удаление изображения, отображаемого в данный момент.

Удалить выбр. снимки: можно выбрать и удалить несколько изображений.

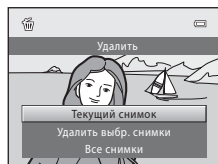

→ «Работа с экраном Удалить выбр. снимки»

Все снимки: все снимки удалены.





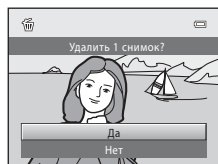

- 3** Нажмите  или , чтобы выбрать **Да**, а затем нажмите кнопку **OK**.

Восстановить удаленные изображения невозможно.

Для отмены нажмите  или , чтобы выбрать **Нет**, а затем нажмите кнопку **OK**.



Работа с экраном Удалить выбр. снимки

- 1** Чтобы выбрать изображение для удаления, нажмите кнопку мультиселектора  или , а затем нажмите кнопку , чтобы отобразить символ .

Чтобы отменить выбор, нажмите  для удаления значка .

Поверните кнопку зуммирования ( 4) в направлении **T** (),

чтобы вернуться в режим полнокадрового просмотра, или в

направлении **W** ( 5) для отображения уменьшенных изображений.

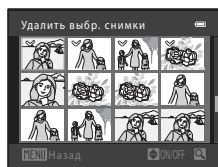

- 2** Добавьте значок  ко всем требуемым изображениям, а затем нажмите кнопку **OK** для подтверждения выбора.

Будет отображено окно подтверждения. Следуйте инструкциям, отображаемым на мониторе.

Примечания по удалению

- Восстановить удаленные изображения невозможно. Перед удалением важные изображения можно передать на компьютер.
- Защищенные изображения удалить нельзя ( 72).

Удаление последнего изображения, сделанного в режиме съемки

Чтобы удалить последнее изображение, нажмите кнопку  в режиме съемки.

Использование вспышки

В местах с недостаточной освещенностью или при освещении объекта сзади фотосъемку можно вести со вспышкой, активировав вспышку.

- Дальность действия вспышки составляет около 0,5–6,0 м в максимальном широкоугольном положении объектива и около 1,5–3,0 м в максимальном телескопическом положении зума.
- Если при использовании простого авторежима (📖 20) вспышка открыта, фотокамера автоматически устанавливает режим вспышки в соответствии с выбранным сюжетным режимом. При опущенной вспышке настройка вспышки отключается, и в верхней части монитора отображается символ 📵.

Выбор режима вспышки

При использовании авторежима (📖 50), некоторых сюжетных режимов (📖 35) или режима интеллектуального портрета (📖 46) доступны следующие режимы вспышки.



Авто

При недостаточном освещении вспышка срабатывает автоматически.



Автоматический режим с подавлением эффекта «красных глаз»

Подавление эффекта «красных глаз» на портретах (📖 30).



Выкл.

Вспышка не срабатывает даже при недостаточном освещении.



Заполняющая вспышка

Вспышка срабатывает при съемке. Используется для «заполнения» (подсветки) теней и объектов, освещенных сзади.



Медленная синхронизация

Режим автоматической вспышки сочетается с длинной выдержкой. Предназначен для съемки в вечернее и ночное время портретов с фоном.

Можно использовать, например, в вечернее время или при слабом освещении: вспышка освещает основной объект, а большая выдержка позволяет снять фон.

1 Нажмите кнопку (открытие вспышки).

Вспышка открывается.

Когда вспышка опущена, режим вспышки фиксируется на  (выкл.).

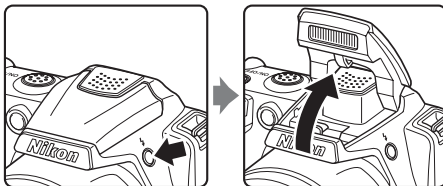



2 Нажмите кнопку (режим вспышки) на мультиселекторе.

Откроется меню режима вспышки.



3 Кнопкой мультиселектора или выберите режим и нажмите кнопку .

Отобразится значок выбранного режима вспышки.

Если выбран режим  (авто), значок  отображается только в течение нескольких секунд независимо от настроек параметра **Информация о фото** ( 110).

Если значение не выбрано в течение нескольких секунд нажатием кнопки , выбранная настройка отменяется.

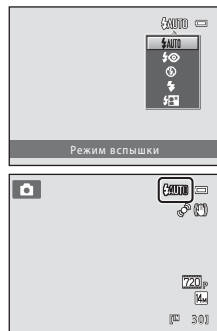

Опускание вспышки

Если вспышка не используется, осторожно опустите ее, нажав вниз до щелчка ( 7).

✓ Съемка при недостаточном освещении при отключенной вспышке (☹)

- Для придания фотокамере устойчивости во время съемки, а также для устранения последствий дрожания фотокамеры рекомендуется использовать штатив. При использовании штатива установите параметр **Подавл. вибраций** (📖 113) на значение **Выкл.**
- На мониторе может отображаться значок **ISO**. Если отображается **ISO**, чувствительность ISO автоматически увеличивается.

✓ Использование вспышки. Примечание

При съемке со вспышкой отражения от частиц пыли в воздухе могут появиться на изображении в виде белых пятен. Чтобы уменьшить эти отражения, выберите для вспышки режим (☹) (выкл.) или опустите вспышку.

🔑 Индикатор вспышки

Индикатор вспышки указывает на состояние вспышки, когда спусковая кнопка затвора нажата наполовину.

- **Включен:** вспышка сработает в момент съемки.
- **Мигает:** вспышка заряжается. Подождите несколько секунд и попробуйте еще раз.
- **Выключен:** в момент съемки вспышка не сработает.

При низком уровне заряда батареи монитор выключится до окончания зарядки вспышки.

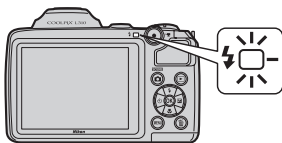

🔑 Настройка режима вспышки

Настройка по умолчанию для режима вспышки зависит от режима съемки (📖 33).

- Режим 📷 (простой авторежим): **SAUTO** авто
- Сюжетный режим: настройка по умолчанию зависит от меню сюжетов (📖 35).
- Режим 😊 (интеллектуальный портрет): **SAUTO** авто
- Режим 🏃 (спортивный непрерывный): **☹** выключен (заблокирован)
- Режим 📷 (авто): **SAUTO** авто.

С некоторыми функциями использование вспышки невозможно. → Настройки фотокамеры, которые нельзя установить одновременно (📖 61)

В режиме съемки 📷 (авто) (📖 50) измененная настройка вспышки сохраняется даже после выключения фотокамеры.

🔑 Подавление эффекта «красных глаз»

Фотокамера оснащена системой **улучшенного подавления эффекта «красных глаз»**.

Для подавления эффекта «красных глаз» перед срабатыванием основной вспышки выполняется несколько предварительных вспышек.

Если фотокамера обнаруживает «красные глаза» после съемки, функция подавления эффекта «красных глаз» в фотокамере, разработанная компанией Nikon, обрабатывает изображение перед его сохранением.

При использовании функции подавления эффекта «красных глаз» обратите внимание на следующее.

- Вследствие срабатывания предварительных вспышек перед съемкой изображения съемка выполняется с небольшой задержкой после нажатия спусковой кнопки затвора.
- Для сохранения изображений может потребоваться больше времени, чем обычно.
- Функция подавления эффекта «красных глаз» не всегда позволяет добиться нужного результата.
- В очень редких случаях области, где эффект «красных глаз» отсутствует, могут обрабатываться для подавления эффекта «красных глаз»; в этом случае выберите другой режим вспышки и повторите попытку.



Съемка в режиме Автоспуск

Функция автоспуска удобна для съемки автопортретов или для уменьшения воздействия дрожания фотокамеры при нажатии спусковой кнопки затвора. При использовании автоспуска съемка выполняется через 10 секунд после нажатия спусковой кнопки затвора. При съемке с автоспуском рекомендуется использовать штатив. При использовании штатива установите для параметра **Подавл. вибраций** (📖 113) в меню настройки (📖 103) значение **Выкл.**

- 1 Нажмите кнопку  (автоспуск) на мультиселекторе.

Отображается меню автоспуска.



- 2 Кнопкой мультиселектора  или  выберите **ON** и нажмите кнопку .

Отобразится символ автоспуска (🕒 10).

Если значение не выбрано в течение нескольких секунд нажатием кнопки , выбранная настройка отменяется.

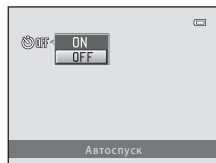

- 3 Скомпонуйте кадр и нажмите спусковую кнопку затвора наполовину.

Устанавливается фокусировка и экспозиция.



- 4 Нажмите спусковую кнопку затвора до конца.

Стартует автоспуск, и на мониторе отображается количество секунд, оставшееся до срабатывания затвора. При работе таймера автоспуска индикатор автоспуска мигает. Примерно за одну секунду до срабатывания затвора индикатор перестает мигать и горит ровным светом.

При срабатывании затвора значение автоспуска сбрасывается на значение **OFF**.

Для остановки таймера до съемки нажмите спусковую кнопку затвора еще раз.

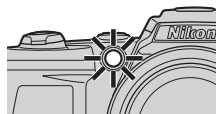

Регулировка яркости: Поправка экспозиции

Регулировкой поправки экспозиции во время фотосъемки настраивается яркость всего изображения, что позволяет сделать изображение ярче или темнее.

- 1** Нажмите кнопку  (поправка экспозиции) на мультиселекторе.

На мониторе отображается разметка поправки экспозиции.



- 2** Кнопкой мультиселектора ▲ или ▼ выберите значение поправки.

Чтобы сделать объект ярче, измените поправку экспозиции в сторону «+».

Чтобы сделать объект темнее, измените поправку экспозиции в сторону «-».



- 3** Нажмите кнопку .

Если значение не выбрано в течение нескольких секунд нажатием кнопки , выбранная настройка отменяется.



При установке значения, отличного от **0.0**, значение отображается на мониторе с символом .

- 4** Для съемки нажмите спусковую кнопку затвора.

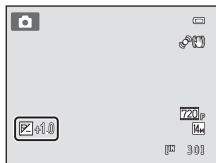
Для отключения поправки экспозиции повторите действия, начиная с шага 1, установите значение **0.0**, а затем нажмите кнопку .



Величина коррекции экспозиции

Настройки поправки экспозиции, примененные в режиме  (авто)  (50), сохраняются в памяти фотокамеры даже после ее выключения.

Выбор режима съемки

Можно выбрать следующие режимы съемки.

Простой авто режим 📖 20

Для более простого выполнения съемки при кадрировании снимка фотокамера автоматически выбирает оптимальный сюжетный режим.

Сюжет 📖 35

Настройки фотокамеры автоматически оптимизируются для выбранного типа сюжета.

Интеллект. портрет 📖 46

Фотокамера распознает улыбающееся лицо и автоматически выполняет съемку этого лица.

Спорт, непрерывная 📖 48

Позволяет выполнять скоростную, непрерывную съемку при нажатии спусковой кнопки затвора до конца и ее удержании в нажатом положении.

Авто режим 📖 50

Можно изменить режим вспышки, выбрать режим макросъемки (макро) и т.д. и выполнять съемку. Можно также выбрать непрерывную съемку серий снимков.

1 Нажмите кнопку в режиме съемки.

Отображается меню выбора режима съемки.

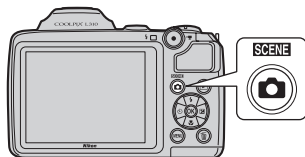

2 Кнопкой мультиселектора ▲ или ▼ выберите режим съемки.

После выбора сюжетного режима (второй символ сверху) можно изменить тип сюжета, нажав кнопку ►. Для выбора сюжета нажмите кнопку ▲, ▼, ◀ или ▶.

Чтобы вернуться в текущий режим съемки без переключения режима съемки, нажмите  или спусковую кнопку затвора.

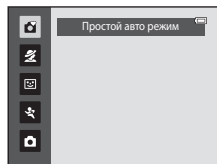







3 Нажмите кнопку .

Фотокамера переходит в выбранный режим съемки.

Простой авто режим

Автоматический выбор сюжета

При наведении фотокамеры на объект фотокамера автоматически выбирает один из следующих сюжетов.

-  Авто режим (обычное использование)
-  Портрет (📖 36)
-  Пейзаж (📖 36)
-  Ночной портрет (📖 37)
-  Ночной пейзаж (📖 39)
-  Макро (📖 39)
-  Освещение сзади (📖 41)

Распознавание лиц. Примечания

- Способность фотокамеры распознавать лица зависит от различных факторов (например от того, направлено ли лицо объекта съемки на фотокамеру). Фотокамера может не распознать лица в следующих случаях:
 - Лица частично скрыты солнцезащитными очками или другими предметами
 - лица занимают в кадре слишком много или слишком мало места
- Если в кадр попадает несколько лиц, то выбор фотокамерой лица для фокусировки зависит от различных условий съемки (например, смотрит ли объект съемки в фотокамеру).
- В некоторых случаях (включая указанные в разделе «Автофокусировка» (📖 25), система автофокуса может работать некорректно, и объект может быть не в фокусе, несмотря на то, что двойная рамка светится зеленым. Если камера не может сфокусироваться, перейдите в другой режим (например, авторежим ) , повторно сфокусируйтесь на другом объекте, расположенном на том же расстоянии от фотокамеры, что и предполагаемый объект портрета, и установите блокировку фокусировки (📖 50).

Съемка сюжетов (сюжетный режим)

Настройки фотокамеры автоматически оптимизируются для выбранного типа сюжета. Для съемки сюжетов предусмотрены следующие режимы.

Портрет	Пейзаж	Ночной портрет	Праздник/в помещ.
Пляж	Снег	Закат	Сумерки/рассвет
Ночной пейзаж	Макро	Еда	Музей
Фейерверк	Черно-белая копия	Освещение сзади	Съемка панорамы
Портрет питомца			

Выбор сюжетного режима

- 1 Нажмите кнопку в режиме съемки, а затем нажмите кнопку мультиселектора или для выбора сюжетного режима.

Отображается символ последнего сюжетного режима. Настройка по умолчанию: (портрет) (📖 36).



- 2 Нажмите кнопку , кнопками мультиселектора , , или выберите сюжет и нажмите кнопку .

Отображается экран режима съемки для выбранного сюжета.

Типы и характеристики сюжетных режимов → (📖 36)

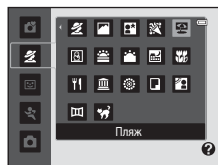

- 3 Скомпонуйте кадр и сделайте снимок.

При съемке в режимах, использующих вспышку, нажмите кнопку (открытие вспышки) для подъема вспышки перед съемкой.



Режим изображения

Нажмите кнопку **MENU** в сюжетном режиме для изменения сочетания качества изображения (сжатие) и размера изображения в **Режим изображения** (📖 54). Если настройка режима изображения изменена, то новый режим изображения также применяется к другим режимам съемки (за исключением спортивной непрерывной съемки).

Просмотр описания для каждого сюжета (справка)

На экране выбора сюжета выберите тип сюжета (шаг 2) и поверните кнопку зуммирования (📖 4) в сторону **T** (🔍) для просмотра описания этого сюжета. Чтобы вернуться к исходному меню, поверните кнопку зуммирования в направлении **T** (🔍) еще раз.

Выбор сюжета и съемка (типы сюжетных режимов и их характеристики)

Для описания режимов в этом разделе используются следующие символы:

⚡ – режим вспышки при поднятой встроенной вспышке (📖 28); ⌚ – автоспуск (📖 31); 🌸 – режим макросъемки (📖 51); 📐 – поправка экспозиции (📖 32).

👤 Портрет

Используйте этот режим при создании портретов.

- Фотокамера распознает лицо и фокусируется на этом лице. Дополнительные сведения см. в разделе «Система распознавания лиц» (📖 24).
- Если распознано более одного лица, фокусировка будет производиться по лицу, расположенному ближе всего к фотокамере.
- Если не распознано ни одного лица, фокусировка выполняется на объекте в центре кадра.
- Цифровой зум недоступен.



* Настройку по умолчанию можно изменить.

🏡 Пейзаж

Используйте этот режим для съемки ярких пейзажей и городских видов.

- Фотокамера фокусируется на бесконечно большом расстоянии. При спусковой кнопке затвора, нажатой наполовину, индикатор фокусировки (📖 8) постоянно светится зеленым цветом. Однако объекты на переднем плане могут при этом оказаться не в фокусе.



* Настройку по умолчанию можно изменить.

📐: при съемке в сюжетных режимах, обозначенных символом 📐, рекомендуется использовать штатив. При использовании штатива установите параметр **Подавл. вибраций** (📖 113) на значение **Выкл.**

Ночной портрет



Этот режим обеспечивает естественное соотношение уровней яркости основного объекта и фона при портретной съемке в вечернее время.

- Активируйте вспышку перед съемкой.
- Фотокамера распознает лицо и фокусируется на этом лице. Дополнительные сведения см. в разделе «Система распознавания лиц» (📖 24).
- Если распознано более одного лица, фокусировка будет производиться по лицу, расположенному ближе всего к фотокамере.
- Если не распознано ни одного лица, фокусировка выполняется на объекте в центре кадра.
- Цифровой зум недоступен.



¹ Режим вспышки фиксируется на заполняющей вспышке с медленной синхронизацией и подавлением эффекта «красных глаз».

² Настройку по умолчанию можно изменить.

Праздник/в помещ.

Подходит для фотосъемки на праздниках. Съемка внутри помещения в условиях фонового освещения, например, при свечах.

- Фотокамера фокусируется на объекте в центре кадра.
- Поскольку дрожание фотокамеры может влиять на качество снимков, старайтесь держать камеру неподвижно. При съемке в недостаточно освещенном месте рекомендуется использовать штатив. При использовании штатива установите параметр **Подавл. вибраций** (📖 113) на значение **Выкл.**



¹ Может использоваться режим вспышки с медленной синхронизацией и подавлением эффекта «красных глаз». Настройку по умолчанию можно изменить.

² Настройку по умолчанию можно изменить.

Пляж

Съемка на фоне ярко освещенной снежной или водной поверхности или на пляже.

- Фотокамера фокусируется на объекте в центре кадра.



* Настройку по умолчанию можно изменить.

Съемка сюжетов (сюжетный режим)

Снег

Съемка ярко освещенного снега.

- Фотокамера фокусируется на объекте в центре кадра.



* Настройку по умолчанию можно изменить.

Закат

Передаёт все богатство оттенков цвета при съемке закатов и рассветов.

- Фотокамера фокусируется на объекте в центре кадра.



* Настройку по умолчанию можно изменить.



Сумерки/рассвет

Сохраняет цвета, видимые в слабом естественном свете перед рассветом или после заката.

- Фотокамера фокусируется на бесконечно большом расстоянии. При спусковой кнопке затвора, нажатой наполовину, индикатор фокусировки ( 8) постоянно светится зеленым цветом. Однако объекты на переднем плане могут при этом оказаться не в фокусе.



* Настройку по умолчанию можно изменить.

 при съемке в сюжетных режимах, обозначенных символом , рекомендуется использовать штатив. При использовании штатива установите параметр **Подавл. вибраций** ( 113) на значение **Выкл.**

Ночной пейзаж



Этот режим используется при съемке ночных пейзажей. Съемка с длинной выдержкой позволяет создавать великолепные ночные пейзажи.

- Фотокамера фокусируется на бесконечно большом расстоянии. При спусковой кнопке затвора, нажатой наполовину, индикатор фокусировки (📖 8) постоянно светится зеленым цветом. Однако объекты на переднем плане могут при этом оказаться не в фокусе.



* Настройку по умолчанию можно изменить.

Макро

Используется для съемки насекомых, цветов и других небольших объектов с близкого расстояния.

- Режим макросъемки (📖 51) включается, а зум автоматически перемещается в ближайшее положение съемки.
- Насколько близко можно быть к объекту во время съемки, зависит от положения зума. Если зум установлен в положение, когда и индикатор зума светятся зеленым, фотокамера может фокусироваться на объектах на расстоянии около 7 см от объектива. Если зум находится в положении, указанном , фотокамера может фокусироваться на объектах на расстоянии около 1 см от объектива.
- Фотокамера фокусируется на объекте в центре кадра. С помощью блокировки фокусировки скомпонуйте кадр с объектом, находящемся не в центре кадра (📖 50).
- Фотокамера постоянно фокусируется до тех пор, пока спусковая кнопка затвора не будет нажата наполовину для блокировки фокусировки.
- Дрожание фотокамеры может влиять на качество снимков, поэтому включите функцию **Подавл. вибраций** (📖 113) и держите камеру неподвижно.

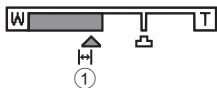

* Настройку по умолчанию можно изменить. Обратите внимание на то, что при расстоянии до объекта съемки менее 50 см вспышка может не осветить объект целиком.

Съемка сюжетов (сюжетный режим)

🍴 Еда

Используйте этот режим для съемки еды.

- Режим макросъемки (📖 51) включается, а зум автоматически перемещается в ближайшее положение съемки.

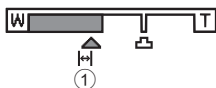

- Насколько близко можно быть к объекту во время съемки, зависит от положения зума. Если зум установлен в положение, когда 📷 и индикатор зума светятся зеленым, фотокамера может фокусироваться на объектах на расстоянии около 7 см от объектива. Если зум находится в положении, указанном ①, фотокамера может фокусироваться на объектах на расстоянии около 1 см от объектива.

- Регулировку оттенка можно выполнять регулятором, отображаемым в левой части монитора. Нажмите кнопку мультиселектора ▲, чтобы увеличить насыщение красным, или кнопку ▼, чтобы увеличить насыщение синим. Настройки параметра оттенка сохраняются в памяти фотокамеры даже после ее выключения.

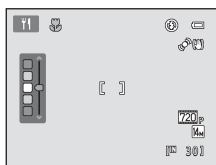

- Фотокамера фокусируется на объекте в центре кадра. С помощью блокировки фокусировки скомпонуйте кадр с объектом, находящемся не в центре кадра (📖 50).
- Фотокамера постоянно фокусируется до тех пор, пока спусковая кнопка затвора не будет нажата наполовину для блокировки фокусировки.
- Дрожание фотокамеры может влиять на качество снимков, поэтому включите функцию **Подавл. вибраций** (📖 113) и держите камеру неподвижно.



* Настройку по умолчанию можно изменить.

🏛 Музей

Используется для съемки в помещениях, где вспышку использовать запрещено (например, в музеях и галереях), а также в тех случаях, когда применение вспышки нежелательно.

- Фотокамера фокусируется на объекте в центре кадра.
- Можно включить функцию BSS (выбор лучшего снимка) (📖 58).
- Дрожание фотокамеры может влиять на качество снимков, поэтому включите функцию **Подавл. вибраций** (📖 113) и держите камеру неподвижно.



* Настройку по умолчанию можно изменить.

📷 при съемке в сюжетных режимах, обозначенных символом 📷, рекомендуется использовать штатив. При использовании штатива установите параметр **Подавл. вибраций** (📖 113) на значение **Выкл.**

Фейерверк



Для отображения шлейфов света и вспышек от разрывов фейерверков и салютов используются большие значения выдержки.

- Фотокамера фокусируется на бесконечно большом расстоянии. При нажатой наполовину спусковой кнопке затвора индикатор фокусировки (📖 8) всегда светится зеленым цветом. Однако объекты на переднем плане могут при этом оказаться не в фокусе.



Черно-белая копия

Позволяет получать четкие изображения текста и рисунков на электронной доске или в печатных материалах.

- Фотокамера фокусируется на объекте в центре кадра.
- Для фокусировки на близком расстоянии используйте режим макросъемки (📖 51).
- Цветной текст и рисунки могут выглядеть недостаточно четкими.

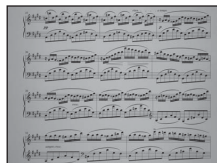

* Настройку по умолчанию можно изменить.

Освещение сзади

Используется, когда источник света находится позади объекта съемки, детали которого оказываются затененными. Вспышка срабатывает автоматически для «заполнения» (подсветки) теней.

- Активируйте вспышку перед съемкой.
- Фотокамера фокусируется на объекте в центре кадра.



* Настройку по умолчанию можно изменить.

Съемка панорамы



Используется для создания серий снимков, которые затем объединяются в панорамное изображение с помощью входящего в комплект поставки программного обеспечения Panorama Maker 6. Подробнее см. в разделе Панорамная съемка (📖 44).



Выкл.*



Выкл.*



0,0*

* Настройку по умолчанию можно изменить.









Портрет питомца

Используйте этот режим во время съемки собак или кошек. Когда фотокамера распознает морду собаки или кошки, она фокусируется на ней. Когда объект находится в фокусе, затвор спускается автоматически с настройкой по умолчанию (Автосп. для пор. пит.).

- Выберите **Покадровый** или **Непрерывный** на экране, который отображается при выборе сюжетного режима



Портрет питомца.

- **Покадровый:** при каждом нажатии спусковой кнопки затвора выполняется съемка одного кадра.
- **Непрерывный:** когда распознанная морда находится в фокусе, выполняется последовательная съемка трех изображений (частота кадров при фотосъемке: прил. 0,7 кадров в секунду, когда установлен режим изображения  **4320x3240**). Когда выбран режим **Непрерывный**, на мониторе появляется .
- Морда, распознанная фотокамерой, выделяется двойной рамкой (зона фокусировки), и двойная рамка становится зеленой после блокировки фокуса. Одновременно могут быть распознаны до пяти морд питомцев. Когда фотокамера распознает несколько морд, морда, занимающая самую большую часть монитора, выделяется двойной рамкой (зона АФ), а морды за пределами зоны фокусировки выделяются одинарными рамками.
- Даже если фотокамера не распознает морду питомца, затвор может быть спущен после нажатия спусковой кнопки затвора.
 - Если фотокамера не распознает животное, фокусировка выполняется на объекте в центре кадра.
 - При удерживании в нажатом положении спусковой кнопки затвора с выбранным режимом **Непрерывный** может быть выполнена съемка до 19 изображений со скоростью 0,7 кадров в секунду (когда выбран режим изображения  **4320x3240**). Съемка заканчивается, когда отпускается спусковая кнопка затвора.
- Значение параметра автоматического спуска затвора можно изменить нажатием кнопки мультиселектора  (⊙).
 - **Автосп. для пор. пит.** (настройка по умолчанию): когда распознанная морда находится в фокусе, фотокамера автоматически спускает затвор. Когда выбран режим **Автосп. для пор. пит.**, на мониторе появляется .
 - **Выкл.:** затвор спускается только с помощью спусковой кнопки затвора.
- Цифровой зум недоступен.
- Звук кнопки и звук затвора ( 115) не будут слышны.
- В зависимости от некоторых условий съемки, например расстояния между фотокамерой и питомцами, скорости движения питомцев, направления, в котором морды повернуты или яркости морд, фотокамера может быть неспособна распознать собак или кошек, или может распознать объекты, отличные от собак или кошек.
- Для параметра **Автосп. для пор. пит.** автоматически устанавливается значение **Выкл.** в следующих ситуациях.
 - После съемки пяти серий
 - После повторного включения фотокамеры из режима ожидания ( 15)
 - При заполненной внутренней памяти или карте памяти
 Чтобы продолжить использование **Автосп. для пор. пит.** для съемки дополнительных изображений, нажмите кнопку  мультиселектора и измените параметр еще раз.

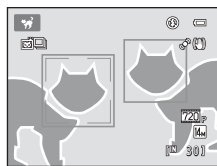



¹ Для этого параметра можно установить значение «Выкл.». Использование автоспуска невозможно.

² Настройку по умолчанию можно изменить.

Панорамная съемка

Фотокамера фокусируется на объекте в центре кадра. Для получения наилучшего результата используйте штатив. При использовании штатива установите параметр **Подавл. вибраций** (📖 113) на значение **Выкл.**

- 1 Нажмите кнопку  в режиме съемки и мультиселектором выберите  **Съемка панорамы** (📖 35).

На мониторе отображается символ направления съемки панорамы (▷), показывающий направление, в котором соединяются изображения.

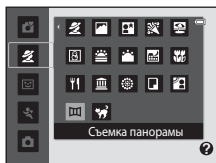
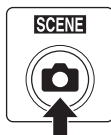

- 2 Мультиселектором выберите направление и нажмите кнопку .

Выберите способ соединения изображений в панораму: вправо (▷), влево (◁), вверх (△) или вниз (▽).

Желтый символ направления съемки панорамы (▷▷) указывает выбранное направление, и при нажатии кнопки  направление фиксируется. Отображается белый символ зафиксированного направления ▷.

При необходимости на этом шаге можно выбрать режим вспышки (📖 28), автоспуск (📖 31), режим макросъемки (📖 51) и поправку экспозиции (📖 32).

Для изменения направления нажмите кнопку .



- 3 Скомпонуйте первую часть сюжета панорамы и сделайте первый снимок.

Одна треть изображения станет отображаться прозрачной.



- 4 Сделайте следующий снимок.

Скомпонуйте следующее изображение так, чтобы одна треть кадра накладывалась на первое изображение, и нажмите спусковую кнопку затвора.

Повторяйте эту операцию, пока не снимете все изображения для панорамы.



5 По завершении съемки нажмите кнопку **OK**.

Фотокамера вернется к шагу 2.



✓ Съемка панорамы

- Перед съемкой первого кадра настройте режим вспышки, автоспуск, режим макросъемки и поправку экспозиции. После съемки первого кадра эти настройки изменить нельзя. После первого снимка невозможно удалить изображение, изменить зум или настройку режима изображения (☞ 54).
- Если во время съемки фотокамера переходит в режим ожидания с функцией автоматического выключения (☞ 116), серия снимков, сделанных в режиме съемки панорамы, удаляется. Рекомендуется увеличивать временной интервал, по истечении которого срабатывает функция автоматического выключения.

📢 AE/AF-L Примечание.

Для всей серии снимков, снятых в режиме панорамы, используются одинаковые настройки экспозиции, баланса белого и фокусировки.

После создания первого снимка отобразится значок AE/AF-L, что указывает на блокировку значений экспозиции, баланса белого и фокусировки.



📢 Объединение изображений для создания панорамы (Panorama Maker 6)





- Передайте изображения на компьютер (☞ 95) и используйте программу Panorama Maker 6 для объединения их в панораму.
- Установите программу Panorama Maker 6 из установочного компакт-диска ViewNX 2, входящего в комплект поставки (☞ 93).
- После установки программы Panorama Maker 6 запустите ее, как описано ниже.
Windows: выберите меню **Start (Пуск) > All Programs (Все программы) > ArcSoft Panorama Maker 6 > Panorama Maker 6**
Mac OS X: откройте папку **Applications (Приложения) >** дважды щелкните **Panorama Maker 6**
- Дополнительные сведения об использовании программы Panorama Maker 6 см. в экранных инструкциях и справке программы Panorama Maker 6.

📢 Дополнительная информация

Дополнительные сведения см. в разделе «Имена файлов и папок» (☞ 131).

Автоматическая съемка улыбающихся лиц (режим интеллектуального портрета)

Фотокамера распознает улыбающееся лицо и автоматически выполняет съемку этого лица.

- 1 Нажмите кнопку  в режиме съемки, а затем нажмите кнопку мультиселектора  или  для выбора  и нажмите кнопку .

Фотокамера переходит в режим интеллектуального портрета.

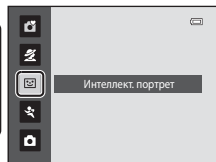

- 2 Скомпонуйте кадр.

Поднимите вспышку перед ее использованием (📖 7).

Направьте фотокамеру на объект.

Если фотокамера распознает лицо человека, это лицо выделяется двойной желтой рамкой в зоне фокусировки.

Если лицо находится в фокусе, двойная рамка на некоторое время становится зеленой, и фокусировка блокируется.

Фотокамера может распознавать до трех лиц. Если будет обнаружено несколько лиц, двойная рамка (зона фокусировки) появится вокруг лица, которое находится ближе всего к центру кадра, а вокруг остальных лиц появятся одинарные рамки.

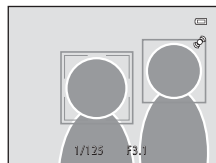

- 3 Затвор срабатывает автоматически.

Если фотокамера распознает улыбку на лице человека, выделенном двойной рамкой, затвор срабатывает автоматически.

При каждом нажатии спусковой кнопки затвора фотокамера повторяет автоматическую съемку с распознаванием лиц и обнаружением улыбки.

- 4 Выход из этого режима съемки.

Выйдите из режима автоматической съемки с функцией распознавания улыбки, выключив питание или нажав кнопку  для перехода в другой режим съемки.



Режим интеллектуального портрета. Примечания

- Цифровой зум недоступен.
- При некоторых условиях съемки фотокамера может не распознать лица и не обнаружить улыбки.
- Распознавание лиц. Примечания →  34

Автовыключение (режим ожидания) при использовании режима интеллектуального портрета

При использовании режима интеллектуального портрета функция автовыключения ( 116) выключает фотокамеру, если при использовании режима улыбки не выполняется никаких действий. Это происходит в следующих ситуациях.

- Фотокамера не распознает никаких лиц.
- Фотокамера распознает лицо, но не может распознать лицо с улыбкой.



Мигание индикатора автоспуска

Индикатор автоспуска мигает, когда фотокамера распознает лицо, и вспышает сразу после срабатывания затвора.

Спуск затвора вручную

Спуск затвора также выполняется нажатием спусковой кнопки затвора. Если не распознано ни одного лица, фокусировка выполняется на объекте в центре кадра.

Функции, доступные в режиме интеллектуального портрета

- Режим вспышки ( 28) меняется автоматически на **АВТО** (автоматическая вспышка), когда вспышка поднимается. (Это можно изменить.)
- Автоспуск и режим макросъемки недоступны.
- Доступна поправка экспозиции ( 32).
- Нажмите кнопку **MENU** в режиме интеллектуального портрета, чтобы изменить сочетание качества изображения (сжатие) и размера изображения в режиме изображения ( 54). Если настройка режима изображения изменена, то новый режим изображения также применяется к другим режимам съемки (за исключением спортивной непрерывной съемки).





Дополнительная информация

Дополнительные сведения см. в разделе «Автофокусировка» ( 25).

Непрерывная высокоскоростная съемка (спортивная непрерывная)

Спортивный непрерывный режим позволяет выполнять скоростную непрерывную съемку при нажатии спусковой кнопки затвора и ее удержании в нажатом положении. Непрерывная съемка позволяет запечатлеть мгновенные перемещения объектов.

- Если для параметра **Непрерывная В** установлены настройки по умолчанию, фотокамера делает до 20 снимков с частотой приблизительно до 15,3 кадра в секунду.
- Устанавливается высокая чувствительность ISO.
- Режим изображения можно установить на **3M 2048×1536** или менее.
- Настройки фокусировки, экспозиции и баланса белого фиксируются на значениях, заданных для первого изображения в каждой серии.

- 1** Нажмите кнопку  в режиме съемки, а затем нажмите кнопку мультиселектора  или  для выбора  и нажмите кнопку .

Фотокамера переходит в режим спортивной непрерывной съемки.

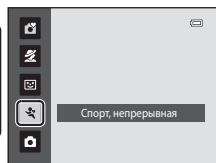

- 2** Нажмите кнопку **MENU**, а затем подтвердите или установите настройки в меню спортивной непрерывной съемки.

Меню спортивной непрерывной съемки →  49

Выполнив настройки, нажмите кнопку **MENU** для возврата в режим съемки.

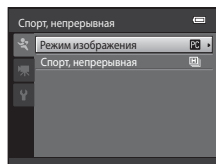



- 3** Наведите фотокамеру на объект и снимайте.

Фотокамера фокусируется на объекте в центре кадра. Для фокусировки и установки экспозиции нажмите спусковую кнопку затвора наполовину.

Непрерывная съемка продолжается, пока спусковая кнопка затвора нажата до конца, и прекращается, когда число кадров достигает максимально допустимого значения ( 49).



Функции, доступные в спортивном непрерывном режиме

- Доступна поправка экспозиции ( 32).
- Вспышка отключена.
- Автоспуск и режим макросъемки недоступны.
- В спортивном непрерывном режиме нажмите кнопку **MENU**, чтобы настроить **Режим изображения** или **Спорт, непрерывная** (тип спортивного непрерывного режима) ( 49).

Спортивная непрерывная съемка. Примечания

- Для сохранения изображений после съемки потребуется некоторое время. Время, необходимое для сохранения изображений, зависит от числа снятых изображений, режима изображения, скорости записи карты памяти и т.д.
- Поскольку чувствительность ISO автоматически устанавливается в значение 400 или более высокое, снимки могут получаться зернистыми. В ясную погоду возможно неправильное экспонирование (изображения могут быть переэкспонированными).
- Светящийся след (📖 128), видимый на мониторе при съемке в спортивном непрерывном режиме, будет виден и на сохраненных данных изображения. Чтобы уменьшить воздействие светящегося следа, не снимайте такие яркие объекты, как солнце, солнечные блики и источники электрического света.
- Снимки, сделанные при освещении лампами с высокой частотой мерцания (например, флуоресцентные или ртутные) могут отличаться по яркости и оттенку.
- Выдержка автоматически устанавливается в диапазоне от 1/4000 до 1/60 с.
- Скорость непрерывной съемки может уменьшаться в зависимости от настроек выдержки и скорости записи карты памяти.
- В спортивном непрерывном режиме фотокамера непрерывно фокусируется, пока спусковая кнопка затвора не будет нажата наполовину для блокировки фокусировки. При фокусировке подается звуковой сигнал.

Дополнительная информация

Дополнительные сведения см. в разделе «Автофокусировка» (📖 25).





Изменение настроек режима спортивной непрерывной съемки

После отображения экрана режима  (спортивной непрерывной съемки) (📖 48) нажмите кнопку **MENU** (📖 5), чтобы настроить следующие параметры в меню спортивной непрерывной съемки.

- Мульти-selector выберите и подтвердите настройки (📖 11).
- Для выхода из меню съемки нажмите кнопку **MENU**.



Режим изображения

Можно установить **Режим изображения** (📖 54).





- В спортивном непрерывном режиме доступны следующие настройки режима изображения:  **2048x1536**,  **1024x768** (настройка по умолчанию),  **640x480**,  **1920x1080**
- Настройка режима изображения в меню спортивной непрерывной съемки сохраняется отдельно от настройки режима изображения в других режимах съемки и не применяется к другим режимам.



Спорт, непрерывная

Выберите тип спортивного непрерывного режима для задания максимальной скорости непрерывной съемки и максимального числа снимаемых кадров.

-  **Непрерывная В** (настройка по умолчанию): приблизительно 15,3 кадра в секунду (макс. 20 кадров)
-  **Непрерывная С:** приблизительно 7,9 кадра в секунду (макс. 20 кадров)
-  **Непрерывная Н:** приблизительно 4,5 кадра в секунду (макс. 20 кадров)

Авто режим

В режиме  (авто) можно применять макросъемку ( 51) и поправку экспозиции ( 32), а также выполнять фотосъемку с использованием вспышки ( 28) и автоспуска ( 31).

Нажав кнопку **MENU** в режиме  (авто), можно задать настройки для всех элементов меню съемки ( 53) в соответствии с условиями съемки.



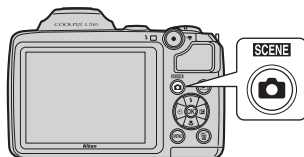

1 Нажмите кнопку .

Отображается меню выбора режима съемки.



2 Кнопкой мультиселектора или выберите и нажмите кнопку **OK**.

Фотокамера переходит в режим  (авто).

Установите режим вспышки ( 28), автоспуск ( 31), поправку экспозиции ( 32) и режим макросъемки ( 51) в соответствии с условиями съемки.

Нажмите кнопку **MENU** для отображения меню съемки и задайте элементы в меню съемки в соответствии с условиями съемки ( 53).

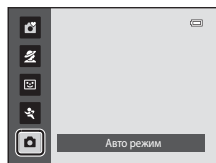

3 Скомпонуйте кадр и сделайте снимок.

Фотокамера фокусируется на объекте в центре кадра.

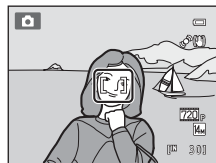

Блокировка фокусировки

Если фотокамера фокусируется на объекте в центре кадра, блокировку фокусировки можно использовать для фокусировки на объекте вне центральной части кадра.

- При использовании блокировки фокусировки расстояние между фотокамерой и объектом не должно изменяться.
- Если спусковая кнопка затвора удерживается нажатой наполовину, экспозиция блокируется.



Расположите объект в центре кадра.



Нажмите спусковую кнопку затвора наполовину.



Убедитесь, что зона фокусировки горит зеленым.



Удерживайте спусковую кнопку затвора нажатой наполовину и измените компоновку кадра.



Нажмите спусковую кнопку затвора до конца.

Режим макросъемки



Режим макросъемки предназначен для съемки объектов с расстояния до 1 см. Обратите внимание на то, что при расстоянии до объекта съемки менее 50 см вспышка может не осветить объект целиком.

При использовании режима  (авто) выполните следующие действия. Режим макросъемки также может использоваться с некоторыми сюжетными режимами (📖 39, 40, 41).

- 1 Нажмите кнопку  (режим макросъемки) на мультиселекторе.

Отображается меню макросъемки.





- 2 Кнопкой мультиселектора  или  выберите **ON** и нажмите кнопку .

На мониторе отобразится значок режима макросъемки .

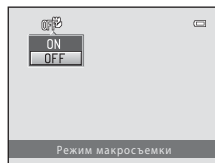
Если значение не выбрано в течение нескольких секунд нажатием кнопки , выбранная настройка отменяется.



- 3 Поверните кнопку зуммирования до положения зума, в котором  и индикатор зума загораются зеленым цветом.

Насколько близко можно быть к объекту во время съемки, зависит от положения зума. Если зум установлен в положение, когда  и индикатор зума светятся зеленым, фотокамера может фокусироваться на объектах на расстоянии около 7 см от объектива.



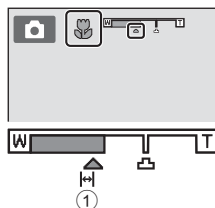



Если зум находится в положении, указанном , фотокамера может фокусироваться на объектах на расстоянии около 1 см от объектива.



Автофокусировка

В режиме макросъемки фотокамера непрерывно фокусируется, пока спусковая кнопка затвора не будет нажата наполовину для блокировки фокусировки. При фокусировке подается звуковой сигнал.

Настройка режима макросъемки

-  простой авторежим: изменяется на режим макросъемки, когда фотокамера выбирает . Кнопка режима макросъемки на мультиселекторе не действует.
- Сюжетный режим: зависит от выбранного сюжетного режима (📖 35). Режим макросъемки включается, если в сюжетном режиме выбран параметр  **Макро** или  **Еда**.
- Режим  (интеллектуальный портрет), режим  (спортивный непрерывный): использование режима макросъемки невозможно.
- Настройки режима макросъемки, примененные в режиме  (авто), сохраняются в памяти фотокамеры даже после ее выключения.

Изменение настроек режима (авто) (меню съемки)

При съемке в режиме  (авто) (📖 50) в меню съемки содержатся следующие параметры.

Режим изображения	📖 54
Выбор размера изображения и качества (сжатие). Эту настройку можно изменить в любом режиме съемки.	
Баланс белого	📖 56
Выбор баланса белого в соответствии с источником света.	
Непрерывный	📖 58
Переключитесь на режим непрерывной съемки или BSS (выбор лучшего снимка).	
Чувствительность	📖 59
Управление светочувствительностью фотокамеры.	
Параметры цвета	📖 60
Позволяет сделать цвета снимков более яркими или сохранять монохромные изображения.	

Отображение меню съемки

Установите фотокамеру в режим  (авто) (📖 50).

Нажмите кнопку **MENU**, чтобы отобразить меню съемки.

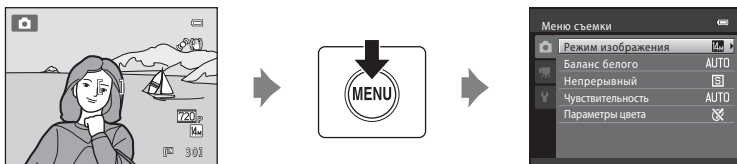

- Мульти-selectorом выберите и подтвердите настройки (📖 11).
- Для выхода из меню съемки нажмите кнопку **MENU**.







Настройки фотокамеры, которые нельзя применить одновременно

Некоторые функции не удастся использовать вместе с другими функциями (📖 61).

Режим изображения (качество изображения/размер изображения)

 (авто) → MENU(Меню съемки) → Режим изображения

Выбор размера изображения и качества (сжатие). Размер файлов, а значит, и число снимков, которые можно сохранить, зависят от размера и качества изображений (сжатие). Перед съемкой выберите режим изображения в соответствии с дальнейшим применением изображения.





Настройка	Размер (в пикселях)	Описание
 4320×3240 ★	4320 × 3240	Самое высокое качество снимков для последующего увеличения или получения высококачественных отпечатков. Коэффициент сжатия составляет приблизительно 1:4.
 4320×3240 (настройка по умолчанию)	4320 × 3240	В большинстве случаев это оптимальный выбор. Коэффициент сжатия составляет приблизительно 1:8.
 3264×2448	3264 × 2448	
 2592×1944	2592 × 1944	
 2048×1536	2048 × 1536	Малый размер позволяет сохранить больше изображений. Коэффициент сжатия составляет приблизительно 1:8.
 1024×768	1024 × 768	Предназначен для просмотра на мониторе компьютера. Коэффициент сжатия составляет приблизительно 1:8.
 640×480	640 × 480	Предназначен для рассылки по электронной почте или полноэкранный просмотр на экране телевизора в формате 4:3. Коэффициент сжатия составляет приблизительно 1:8.
 4224×2376	4224 × 2376	Можно снимать изображения в формате 16:9. Коэффициент сжатия составляет приблизительно 1:8.

Знак текущего значения параметра отображается на мониторе в режимах съемки и просмотра (📖 8, 9).

Режим изображения. Примечания

- При использовании режимов съемки, отличных от режима  (авто), эту настройку нельзя изменить нажатием кнопки MENU. Параметр также применяется к другим режимам съемки (кроме спортивного непрерывного режима).
- С некоторыми функциями использование этой функции невозможно. → «Настройки фотокамеры, которые нельзя установить одновременно» (📖 61)

Режим изображения для спортивного непрерывного режима

- В спортивном непрерывном режиме (📖 48) доступны следующие настройки режима изображения:  2048×1536,  1024×768,  640×480,  1920×1080 (размер изображения 1920 × 1080, коэффициент сжатия 1:8)
- Настройка режима изображения в меню спортивной непрерывной съемки (📖 48) сохраняется отдельно от настройки режима изображения в других режимах съемки и не применяется к другим режимам.

Число оставшихся кадров

В следующей таблице приведено приблизительное число изображений, которое можно сохранить во внутренней памяти и на карте памяти емкостью 4 Гб. Обратите внимание, что число изображений, которое можно сохранить, зависит от композиции изображения (за счет сжатия JPEG). Кроме того, число изображений на картах разных производителей может отличаться, даже если объем памяти карт одинаков.

Режим изображения	Внутренняя память (Прибл. 102 МБ)	Карта памяти ¹ (4 Гб)	Размер отпечатка ² (см)
 4320×3240★	15	550	36 × 27
 4320×3240	30	1100	36 × 27
 3264×2448	52	1910	28 × 21
 2592×1944	81	2940	22 × 16
 2048×1536	126	4640	17 × 13
 1024×768	411	15000	9 × 7
 640×480	731	24100	5 × 4
 4224×2376	41	1520	35 × 20
 1920×1080 ³	182	6810	16 × 9

¹ Если число оставшихся кадров составляет 10 000 или более, на дисплее отображается значение «9999».

² Размер отпечатка при разрешении на выходе 300 точек на дюйм. Размер отпечатка вычисляется делением числа пикселей на разрешение принтера (точек на дюйм) и умножением на 2,54 см. Однако даже если размер изображения одинаков, изображения, имеющие более высокое разрешение, будут печататься в размере меньше указанного, а изображения, имеющие более низкое разрешение – в размере больше указанного.

³ Только спортивный непрерывный режим

Баланс белого (регулировка оттенка)

 (авто) → MENU (Меню съемки) → Баланс белого

Цвет света, отраженного от объекта, изменяется в зависимости от цвета источника света. Человеческий мозг может адаптироваться к изменению условий освещения, поэтому человек воспринимает белый цвет независимо от того, где расположены белые объекты: в тени, под прямыми солнечными лучами или освещены лампой накаливания. Цифровые фотокамеры могут имитировать эту адаптацию путем обработки снимков в соответствии с цветом источника света. Эта функция называется «баланс белого».

Хотя для большинства видов освещения можно использовать настройку по умолчанию **Авто**, для достижения более точного результата можно также выбрать значение баланса белого, соответствующее определенному источнику света.

AUTO Авто (настройка по умолчанию)

Баланс белого настраивается автоматически с учетом условий освещения. В большинстве случаев это оптимальный выбор.

PRE Ручная настройка

Эта функция полезна при съемке в необычных условиях освещения. Для получения дополнительной информации см. раздел «Ручная настройка» (📖 57).

Дневной свет

Баланс белого настроен для прямого солнечного света.

Лампа накаливания

Используется при освещении лампами накаливания.

Лампа дн. света

Используется при освещении лампами дневного света большинства типов.

Облачно

Используется при съемке на улице в облачную погоду.

Вспышка

Используется с режимом вспышки.

Значок текущей настройки отображается на мониторе (📖 8). Однако если выбрано значение **Авто**, значок не отображается.

Баланс белого. Примечания

- С некоторыми функциями использование этой функции невозможно. → «Настройки фотокамеры, которые нельзя установить одновременно» (📖 61)
- При настройках баланса белого, отличных от **Авто** или **Вспышка**, выключите вспышку (🔇) (📖 28).

Ручная настройка

Ручная настройка используется при смешанном освещении или для коррекции влияния источников света, дающих сильные цветовые оттенки, если нужного эффекта невозможно добиться с такими настройками баланса белого, как **Авто** и **Лампа накаливания** (например, чтобы изображения, полученные при свете лампы с сильным красным оттенком, выглядели как изображения, полученные при дневном свете).

Выполните описанные ниже действия, чтобы измерить значение баланса белого для освещения, используемого во время съемки.

1 Поместите белый или серый эталонный объект в условия освещения предполагаемой съемки.

2 Отобразите меню съемки (📖 53), мультиселектором выберите пункт **PRE Ручная настройка** в меню **Баланс белого** и нажмите кнопку **OK**.

Фотокамера перейдет в режим увеличения для измерения баланса белого.

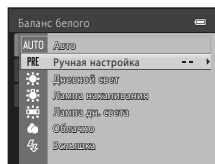

3 Выберите значение **Измерить**.

Чтобы применить последнее измеренное значение баланса белого, выберите **Отмена** и нажмите кнопку **OK**. Настройка баланса белого не будет измеряться в следующий раз, и будет установлено последнее измеренное значение.

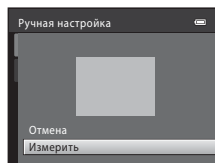

4 Расположите эталонный объект в измерительном окне.

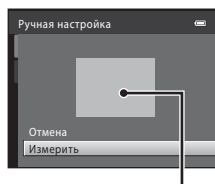

Эталонный объект в кадре

5 Нажмите кнопку **OK**, чтобы измерить значение баланса белого для ручной настройки.

Затвор срабатывает (снимки не делаются), и устанавливается новое значение баланса белого.

☑ **Функция Ручная настройка. Примечание**

Фотокамера не может измерить значение баланса белого при использовании вспышки. При съемке со вспышкой установите для параметра **Баланс белого** значение **Авто** или **Вспышка**.

Непрерывный

 (авто) → MENU (Меню съемки) → Непрерывный

Переключитесь на режим непрерывной съемки или BSS (выбор лучшего снимка).

Покадровый (настройка по умолчанию)

При каждом нажатии спусковой кнопки затвора выполняется съемка одного изображения.

Непрерывный

При нажатии и удержании спусковой кнопки затвора снимается до 19 изображений с частотой приблизительно 0,7 кадра в секунду, если режим изображения установлен на  **4320x3240**.

BSS (выбор лучшего снимка)

Режим «выбора лучшего снимка» рекомендуется применять при съемке с выключенной вспышкой, при зуммировании, а также в ситуациях, когда случайные движения могут привести к смазыванию изображения. Фотокамера выполняет съемку серии до десяти изображений, пока спусковая кнопка затвора удерживается нажатой до конца, и самое резкое изображение в серии выбирается автоматически и сохраняется.

Мультикадр 16

При каждом нажатии спусковой кнопки затвора до конца фотокамера делает 16 снимков со скоростью приблизительно 30 кадра в секунду, а затем размещает их на одном изображении. Съемка изображений выполняется при блокировке режима изображения на  (размер изображения: 2560 x 1920 пикселей).

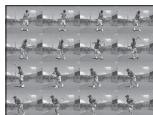

- Невозможно использование цифрового зума.

Значок текущей настройки отображается на мониторе во время съемки ( 8). При установке параметра **Покадровый** никакие символы не отображаются.

Непрерывная съемка. Примечания

- При выборе режимов **Непрерывный**, **BSS** и **Мультикадр 16** вспышка отключается. Настройки фокусировки, экспозиции и баланса белого фиксируются на значениях, определенных для первого изображения в каждой серии.
- Частота кадров при непрерывной фотосъемке может изменяться в зависимости от выбранного режима изображения, используемой карты памяти и от условий съемки.
- С некоторыми функциями использование этой функции невозможно. → «Настройки фотокамеры, которые нельзя установить одновременно» ( 61)

BSS. Примечание

Режим **BSS** лучше всего подходит для съемки неподвижных объектов. При съемке движущихся объектов, или если во время съемки изменяется компоновка кадра, можно не получить желаемых результатов.

✓ Мультикадр 16. Примечание

Светящийся след (📖 128), видимый на мониторе при съемке в режиме Мультикадр 16, будет виден на сохраненных данных изображения. Чтобы уменьшить воздействие светящегося следа, не снимайте такие яркие объекты, как солнце, солнечные блики и источники электрического света.

Чувствительность

📷 (авто) → MENU (Меню съемки) → Чувствительность

При увеличении чувствительности ISO для фотосъемки требуется меньше света. При более высокой чувствительности ISO можно снимать более темные объекты. Кроме того, даже объекты одинаковой яркости можно снимать с более короткими выдержками, в результате чего уменьшается вероятность смазывания, вызываемого дрожанием фотокамеры и движением объекта.

- Более высокая чувствительность ISO весьма эффективна при съемке более темных объектов. Однако съемка без вспышки, съемка с использованием увеличения и т.д. может привести к появлению шума на изображениях.

Авто (настройка по умолчанию)

При обычных условиях съемки для чувствительности устанавливается значение ISO 80. При недостаточном освещении и выключенной вспышке фотокамера компенсирует недостаток освещенности увеличением чувствительности вплоть до максимального значения ISO 800.

80, 100, 200, 400, 800, 1600, 3200, 6400

Чувствительность будет зафиксирована на одном из указанных значений.

- Когда чувствительность ISO заблокирована, функция **Обнаруж. движения** (📖 114) не действует.

Значок текущей настройки отображается на мониторе (📖 8). Если выбран режим **Авто**, то значок **ISO** не отображается при значении ISO 80, однако он отображается, если чувствительность ISO автоматически увеличивается до значения, превышающего 80 (📖 30).

✓ Чувствительность ISO. Примечание

С некоторыми функциями использование этой функции невозможно. → «Настройки фотокамеры, которые нельзя установить одновременно» (📖 61)

✓ ISO 3200 и ISO 6400

Если для параметра **Чувствительность** установлено значение **3200** или **6400**, то **Режим изображения** ограничивается настройками **📷 2048x1536**, **📷 1024x768** и **📷 640x480**.

Индикатор режима изображения отображается при красном индикаторе съемки, а **ISO** отображается возле индикатора чувствительности ISO в левой нижней части монитора.

ISO 3200

Параметры цвета

 (авто) → MENU (Меню съемки) → Параметры цвета

Позволяет сделать цвета снимков более яркими или сохранять монохромные изображения.

 **Стандартные цвета (настройка по умолчанию)**
Используется для съемки объектов естественных цветов.

 **Яркие цвета**
Используется для создания ярких снимков с эффектом репродукции.

 **Ч/Б**
Сохранение черно-белых изображений.

 **Сепия**
Сохранение изображений в тонах сепии.

 **Цианотипия**
Сохранение изображений в голубовато-синем монохромном цвете.





Значок текущей настройки отображается на мониторе во время съемки (📖 8). Однако если выбрано значение **Стандартные цвета**, значок не отображается. Результаты выбора параметра можно просмотреть на мониторе.

Параметры цвета. Примечание



С некоторыми функциями использование этой функции невозможно. → «Настройки фотокамеры, которые нельзя установить одновременно» (📖 61)

Настройки фотокамеры, которые нельзя установить одновременно

Некоторые настройки в меню съемки не могут использоваться одновременно с другими функциями.







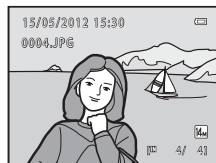













Ограничение функций	Настройка	Описание
Режим вспышки	Непрерывный (📖 58)	В режимах Непрерывный , BSS или Мультикадр 16 использование вспышки невозможно.
Цифровой зум	Непрерывный (📖 58)	Использование цифрового зума в режиме Мультикадр 16 невозможно.
Режим изображения	Непрерывный (📖 58)	При использовании Мультикадр 16 , Режим изображения фиксируется на значении  (размер изображения: 2560 x 1920 пикселей).
	Чувствительность (📖 59)	Если для параметра Чувствительность установлено значение 3200 или 6400 , то доступные параметры Режим изображения ограничиваются настройками  2048x1536 ,  1024x768 и  640x480 . Для всех остальных настроек режима изображения: если Чувствительность установлена на 3200 или 6400 , настройка режима изображения меняется на  2048x1536 .
Баланс белого	Параметры цвета (📖 60)	При использовании параметров Ч/Б , Сепия и Цианотипия , настройка Баланс белого фиксируется на Авто .
Непрерывный	Автоспуск (📖 31)	При съемке с автоспуском настройка фиксируется на значении Покадровый .
Чувствительность	Непрерывный (📖 58)	При использовании Мультикадр 16 параметр Чувствительность устанавливается автоматически в зависимости от яркости.
Печать даты	Непрерывный (📖 58)	Дату съемки невозможно впечатать на изображения, снятые при использовании режима Непрерывный или BSS .
Обнаруж. движения	Непрерывный (📖 58)	Функция Обнаруж. движения не действует при съемке в режиме Мультикадр 16 .
	Чувствительность (📖 59)	Функция Обнаруж. движения не действует, если чувствительность ISO установлена в значение, отличное от Авто .

Полнокадровый просмотр



Нажмите кнопку  во время съемки для переключения в режим просмотра и просмотра изображений ( 26).





При полнокадровом просмотре изображений можно выполнять следующие действия.

Функция	Орган управления	Описание	
Выбор изображений		Нажмите  ,  ,  или  , чтобы отобразить следующее или предыдущее изображение. Для быстрого просмотра изображений нажмите и удерживайте кнопку мультиселектора  ,  ,  или  .	11
Переключение на отображение уменьшенных изображений/ календаря	W 	Отображение 4, 9 или 16 уменьшенных изображений. Во время отображения 16 уменьшенных изображений поверните кнопку зуммирования в сторону W  для отображения календаря.	63, 64
Увеличение при просмотре	T 	Изображение можно увеличить до 10x. Нажмите кнопку  , чтобы вернуться в режим полнокадрового просмотра.	65
Просмотр видеороликов		Воспроизведение выбранного видеоролика.	88
Удаление изображений		Выберите способ удаления и удалите изображения.	27
Отображение меню	MENU	Отображение меню просмотра.	67
Переключение в режим съемки		Нажмите кнопку  или спусковую кнопку затвора. Для переключения в режим съемки также можно нажать кнопку  (видеосъемка).	10
			
			

Изменение ориентации изображений (вертикальная/горизонтальная)

Ориентацию изображений можно изменить после съемки с помощью функции **Повернуть снимок** ( 74) в меню просмотра ( 67).

Просмотр нескольких изображений: просмотр уменьшенных изображений

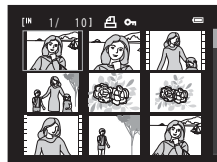

Поверните кнопку зуммирования в сторону **W**  в режиме полнокадрового просмотра ( 26), чтобы изображения на мониторе отображались в виде контактного отпечатка уменьшенных изображений.



При отображении уменьшенных изображений можно выполнять следующие действия.



Функция	Орган управления	Описание	
Выбор изображений		Нажмите кнопку мультиселектора ▲ , ▼ , ◀ или ▶ .	11
Увеличение числа отображаемых изображений/ отображения календаря	W 	Поворачивайте кнопку зуммирования в сторону W  , чтобы увеличить число отображаемых уменьшенных изображений: 4 → 9 → 16. Поверните кнопку зуммирования в сторону W  при отображении 16 уменьшенных изображений, чтобы отобразить календарь ( 64). Поверните кнопку зуммирования в положение T  для перехода в режим уменьшенных изображений.	–
Уменьшение числа отображаемых кадров	T 	Поворачивайте кнопку зуммирования в сторону T  для уменьшения числа отображаемых изображений: 16 → 9 → 4. По достижении 4 кадров поверните кнопку зуммирования в положение T  для возврата в режим полноэкранный отображения.	–
Удаление изображений		Выберите способ удаления и удалите изображения.	27
Переключение в режим полнокадрового просмотра		Нажмите кнопку  .	26
Переключение в режим съемки		Нажмите кнопку  или спусковую кнопку затвора. Для переключения в режим съемки также можно нажать кнопку  (режим видеосъемки).	10
			
			

Отображение в режиме просмотра уменьшенных изображений

При выборе изображений для параметров **Задание печати** ( 68) и **Защита** ( 72) одновременно отображаются символы, изображенные справа. Видеоролики отображаются в виде кинокадров.



Отображение календаря

При отображении 16 уменьшенных изображений в режиме просмотра ( 63) можно переключиться на отображение календаря, повернув кнопку зуммирования в положение **W** ().

Можно выбирать изображения для просмотра по дате их съемки. Даты, содержащие изображения, подчеркнуты желтой линией.



На экране календаря доступны следующие операции.

Функция	Орган управления	Описание	
Выбор даты		Нажмите кнопку мультиселектора ▲, ▼, ◀ или ▶.	11
Переключение в режим полнокадрового просмотра		Первое изображение с этой датой отобразится в режиме полнокадрового просмотра.	26
Переключение на отображение уменьшенных изображений	T ()	Поверните кнопку зуммирования в сторону T ()	—

Отображение календаря

- Дата съемки изображений, снятых фотокамерой с неустановленной датой, устанавливается на 1 января 2012 года.
- На экране календаря недоступны кнопки  и **MENU**.

Просмотр крупным планом: увеличение при просмотре

Поворот кнопки зуммирования в сторону **T** (Q) в режиме полнокадрового просмотра (📖 26) увеличивает текущее изображение. При этом на мониторе отображается центральная часть изображения.

- В окне, отображаемом в правой нижней части монитора, показано, какая часть изображения отображается в данный момент.



При увеличении изображений можно выполнять следующие действия.

Функция	Орган управления	Описание	📖
Увеличение	T (Q)	Увеличение возрастает при каждом повороте кнопки зуммирования в сторону T (Q) приблизительно до 10x.	–
Уменьшение	W (Z)	Уменьшение возрастает при каждом повороте кнопки зуммирования в сторону W (Z). Когда коэффициент увеличения достигает 1x, выполняется возврат в режим полнокадрового просмотра.	–
Просмотр других областей изображения		Для просмотра областей изображения, которые не видны на мониторе, прокручивайте изображение кнопками мультиселектора ▲, ▼, ◀ и ▶.	11
Переключение в режим полнокадрового просмотра		Нажмите кнопку OK .	26
Кадрирование изображения	MENU	Чтобы кадрировать текущее изображение до видимой на мониторе части, нажмите кнопку MENU .	79
Удаление изображений		Выберите способ удаления и удалите изображения.	27
Переключение в режим съемки		Нажмите кнопку или спусковую кнопку затвора. Для переключения в режим съемки также можно нажать кнопку (красная точка) (кнопка видеосъемки).	10

Изображения, снятые с использованием системы распознавания лиц или системы распознавания животных





При увеличении изображения, снятого с применением системы распознавания лиц (📖 24) или распознавания животных (📖 43) поворот рычажка зуммирования в направлении **T** (📷) в режиме полнокадрового просмотра приведет к увеличению изображения с лицом, распознанным при съемке, в центре монитора.

- При распознавании нескольких лиц изображение увеличивается таким образом, чтобы в центре отображалось лицо, на которое был наведен фокус во время съемки. Между лицами можно переключаться кнопками мультиселектора ▲, ▼, ◀ или ▶.
- Поверните кнопку зуммирования в сторону **T** (📷) еще раз или в сторону **W** (📷) для увеличения или уменьшения.



Меню просмотра

В режиме просмотра доступны следующие параметры.

	D-Lighting 📖 77
Повышение яркости и контраста на темных участках изображений.	
	Задание печати 📖 68
Выбор изображений для печати и числа копий для каждого из них.	
	Показ слайдов 📖 71
Просмотр изображений, сохраненных во внутренней памяти или на карте памяти, в режиме автоматического показа слайдов.	
	Защита 📖 72
Защита выбранных изображений от случайного удаления.	
	Повернуть снимок 📖 74
Изменение ориентации изображения.	
	Уменьшить снимок 📖 78
Создание уменьшенной копии текущего изображения.	
	Копирование 📖 75
Копирование файлов из внутренней памяти на карту памяти и обратно.	

Отображение меню режима просмотра

Чтобы войти в режим просмотра, нажмите кнопку  (просмотр) (📖 62).

Чтобы отобразить меню просмотра, нажмите кнопку **MENU**.

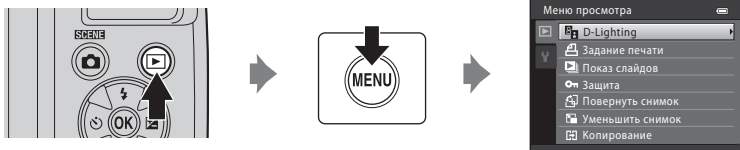

- Мульти-selectorом выберите и подтвердите настройки (📖 11).
- Для выхода из меню просмотра нажмите кнопку **MENU**.

Задание печати

Кнопка (режим просмотра) → MENU (Меню просмотра) → Задание печати

При печати изображений одним из следующих способов можно выбирать изображения для печати, число печатаемых копий каждого изображения, а также сохранять данные электронного «задания печати» на карте памяти.

- Печать посредством установки карты памяти фотокамеры в гнездо для карт памяти принтера, совместимого с DPOF (144)
- Печать с карты памяти фотокамеры в фотолаборатории
- Печать посредством подсоединения фотокамеры (97) к принтеру, совместимому с PictBridge (144) (после удаления карты памяти из фотокамеры этим способом можно печатать изображения, сохраненные во внутренней памяти)

1 Нажмите кнопку MENU в режиме просмотра.

Откроется меню режима просмотра.

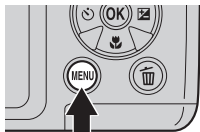

2 Выберите мультиселектором **Задание печати** и нажмите кнопку .

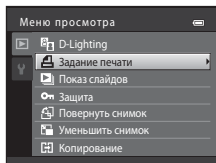

3 Выберите **Выбрать снимки** и нажмите кнопку .

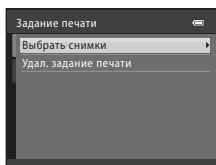

4 Выберите изображения (до 99) и число копий каждого изображения (до девяти).

Кнопкой мультиселектора ◀ или ▶ выберите нужные изображения. Нажмите кнопку ▲ или ▼, чтобы указать число копий каждого изображения.

Изображения, выбранные для печати, отмечаются галочкой (✓) и числом, соответствующим числу копий, выбранному для печати. Изображения, для которых не было задано ни одной копии, напечатаны не будут.

Поверните кнопку зуммирования в положение T (Q) для отображения в режиме полнокадрового просмотра или в положение W (R), чтобы вернуться в режим 12 уменьшенных изображений.

После завершения настроек нажмите кнопку OK.

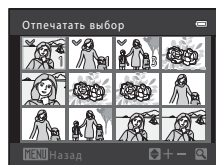

5 Выберите, следует ли печатать дату съемки и съемочную информацию.

Выберите **Дата** и нажмите кнопку OK, чтобы печатать дату съемки на всех изображениях в задании печати.

Выберите **Информация** и нажмите кнопку OK для печати съемочной информации (значения выдержки и диафрагмы) на всех изображениях в задании печати.

Выберите **Готово** и нажмите кнопку OK для завершения задания печати и выхода.

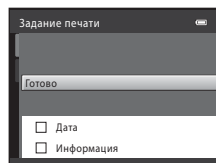

Изображения, выбранные для **Задание печати**, при просмотре отмечаются символом 🖨️.

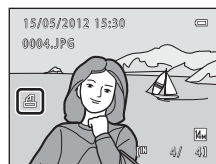

Печать даты съемки и съемочной информации. Примечания

Если в меню задания печати выбраны параметры **Дата** и **Информация**, дата съемки и съемочная информация будут напечатаны на изображениях, если используется принтер, совместимый с DPOF (📖 144), поддерживающий печать даты съемки и съемочной информации.

- Съемочную информацию невозможно напечатать, если фотокамера подключена напрямую к принтеру с помощью прилагаемого USB-кабеля для печати DPOF (📖 101).
- Параметры **Дата** и **Информация** сбрасываются при каждом отображении меню **Задание печати**.
- Дата и время, которые печатаются на изображениях во время печати DPOF, когда включен параметр **Дата** в меню **Задание печати**, – это дата и время, сохраненные вместе с изображением при съемке. Изменение даты в фотокамере с помощью параметра **Дата и время** или **Часовой пояс** в меню настройки **Часовой пояс и дата** после съемки изображения не приводит к изменению даты, напечатанной на изображении.





Удаление всех заданий печати

Выберите **Удал. задание печати** на шаге 3 процедуры задания печати (📖 68) и нажмите кнопку **OK**, чтобы удалить задания печати для всех изображений.

Печать даты

Дату и время съемки можно впечатывать на изображениях во время съемки с помощью функции **Печать даты** (📖 112) в меню настройки. Даты могут быть напечатаны на принтерах, не поддерживающих впечатывание даты (📖 70). Будут напечатаны только дата и время, заданные функцией **Печать даты**, даже если функция **Задание печати** включена с датой, выбранной на экране задания печати.

Показ слайдов

Кнопка  (режим просмотра) → MENU (Меню просмотра) →  Показ слайдов



Просмотр изображений, сохраненных во внутренней памяти или на карте памяти, в режиме автоматического показа слайдов.

1 Выберите мультиселектором **Старт** и нажмите кнопку **OK**.

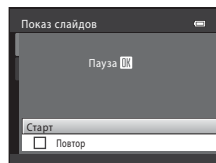
Чтобы автоматически повторять показ слайдов, выберите **Повтор** и нажмите кнопку **OK** перед выбором **Старт**. Функция повтора при ее включении отмечается флажком .



2 Начинается показ слайдов.

Во время показа слайдов нажмите кнопку мультиселектора  для отображения следующего изображения или кнопку  для отображения предыдущего изображения. Для быстрой прокрутки вперед или назад нажмите и удерживайте одну из этих кнопок.

Чтобы завершить или приостановить показ слайдов, нажмите кнопку **OK**.



3 Выберите **Конец** или **Начать снова**.

При завершении или приостановке показа слайдов отображается экран, показанный справа. Выберите **Конец** и нажмите кнопку **OK**, чтобы вернуться в меню просмотра. Выберите **Начать снова**, чтобы просмотреть слайды еще раз.

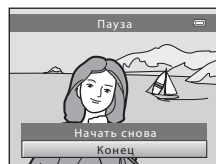



Показ слайдов. Примечания



- При показе слайдов отображается только первый кадр видеороликов (📖 88), включенных в показ слайдов.
- Обратите внимание, что даже при выборе параметра **Повтор**, непрерывный показ слайдов на мониторе продолжается не более 30 минут (📖 116).

Защита

Кнопка  (режим просмотра) → MENU (Меню просмотра) →  Защита

Защита выбранных изображений от случайного удаления. Используйте экран выбора изображения для включения и отключения защиты выбранных изображений (подробнее см. в разделе «Выбор нескольких изображений» ( 73)).

Обратите внимание, что форматирование внутренней памяти фотокамеры или карты памяти приведет к удалению защищенных файлов без возможности восстановления ( 117).

Защищенные изображения можно идентифицировать по символу  ( 9, 64) в режиме просмотра.

Выбор нескольких изображений

Если используется одна из следующих функций, то при выборе изображений отображается экран, показанный справа.

- Задание печати > **Выбрать снимки** (📖 68)
- Защита (📖 72)
- Повернуть снимок (📖 74)
- Копирование > **Выбранные снимки** (📖 75)
- Экран приветствия > **Выбрать снимок** (📖 105)
- Удаление изображения > **Удалить выбр. снимки** (📖 27)



1 Кнопкой мультиселектора ◀ или ▶ выберите нужное изображение.

Поверните кнопку зуммирования в положение **T** (🔍) для отображения в режиме полнокадрового просмотра или в положение **W** (📐), чтобы вернуться в режим 12 уменьшенных изображений.

Для функций **Экран приветствия** и **Повернуть снимок** можно выбрать только одно изображение. Перейдите к шагу 3.



2 Нажмите кнопку ▲ или ▼, чтобы сделать выбор, отменить выбор (или указать число копий).

Если выбран режим **ON**, отображается символ ✓. Повторите шаги 1 и 2 для выбора дополнительных изображений.



3 Чтобы подтвердить выбор изображений, нажмите кнопку OK.

Для некоторых экранов (например, **Выбранные снимки**) отображается диалоговое окно подтверждения. В этом случае следуйте инструкциям на экране.



Повернуть снимок

Кнопка  (режим просмотра) → MENU (Меню просмотра) →  Повернуть снимок

Задайте направление изображения (вертикальный или горизонтальный кадр), отображаемого на мониторе фотокамеры после того, как снимки сделаны.

Изображения можно повернуть на 90° по часовой стрелке или против часовой стрелки.

Изображения, сохраненные в портретной (вертикальной) ориентации, можно повернуть максимум на 180° в обоих направлениях.

Выберите изображения на экране выбора снимков ( 73) для отображения экрана поворота изображения. Нажмите кнопку мультиселектора  или , чтобы повернуть снимок на 90°.

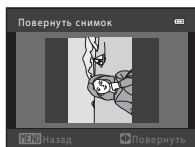

Повернуть на 90° против часовой стрелки

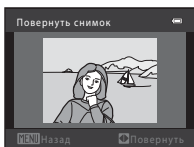

Повернуть на 90° по часовой стрелке

После нажатия кнопки  для выбора направления в изображении сохраняются данные о вертикальном/горизонтальном положении.

☒ Копирование: копирование с карты памяти во внутреннюю память фотокамеры и наоборот

Кнопка (режим просмотра) → MENU (Меню просмотра) → ☒ Копирование

Копирование изображений с карты памяти во внутреннюю память фотокамеры и наоборот.

1 Мульти-selector выберите параметр в меню копирования и нажмите кнопку .

- : копирование изображений из внутренней памяти на карту памяти.
- : копирование изображений с карты памяти во внутреннюю память.

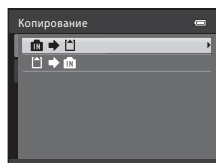

2 Выберите параметр копирования и нажмите кнопку .

- Выбранные снимки:** копирование изображений, выбранных на экране выбора изображений (73).
- Все снимки:** копирование всех изображений.

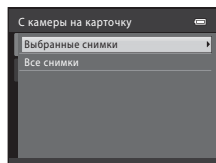

☑ Копирование. Примечания

- Можно копировать файлы в формате JPEG и MOV. Копирование файлов, сохраненных в других форматах, невозможно.
- Копирование изображений, снятых другой моделью фотокамеры или измененных на компьютере, невозможно.
- При копировании изображений, для которых включены параметры **Задание печати** (68), настройки задания печати не копируются. Однако при копировании изображений, для которых включен параметр **Защита** (72), настройка защиты копируется.

В памяти нет снимков. Сообщение

Если при включении режима просмотра на карте памяти нет сохраненных изображений, отображается сообщение **В памяти нет снимков**. Нажмите кнопку MENU, чтобы отобразить экран параметров копирования, и копируйте изображения, сохраненные во внутренней памяти фотокамеры, на карту памяти.

Дополнительная информация



Дополнительные сведения см. в разделе «Имена файлов и папок» (131).

Функция редактирования изображения

С помощью фотокамеры изображения можно редактировать и сохранять как отдельные файлы. Доступны следующие функции редактирования (📖 131).

Функция редактирования	Описание
D-Lighting (📖 77)	С помощью этой функции можно создать копию текущего изображения с повышенной яркостью и контрастностью, увеличив яркость темных участков изображения.
Уменьшить снимок (📖 78)	С помощью этой функции можно создавать уменьшенные копии изображений для отправки по электронной почте.
Кадрирование (📖 79)	Кадрирование части изображения. Используется для увеличения объекта или создания композиции.

Редактировании изображений. Примечания

- Изображения, снятые с установкой для параметра **Режим изображения** (📖 54) значений  **4224x2376** или  **1920x1080** редактировать невозможно.
- С помощью этой камеры можно редактировать только изображения, сделанные фотокамерой COOLPIX L310.
- При редактировании изображений, сделанных другими моделями цифровых фотокамер, изображения могут отображаться неправильно и не передаваться на компьютер.
- Если во внутренней памяти или на карте памяти недостаточно свободного места, функции редактирования недоступны.

Ограничения при редактировании изображений

На редактирование изображений, созданных с помощью функции редактирования, налагаются следующие ограничения.

Функция редактирования, используемая впервые	Дополнительные функции редактирования
D-Lighting	Могут использоваться функции уменьшенного снимка и кадрирования.
Уменьшить снимок Кадрирование	Дополнительное редактирование невозможно.

- Повторное редактирование изображений с помощью одной и той же функции редактирования невозможно.
- Если функция D-Lighting используется одновременно с функцией уменьшенного снимка или кадрирования, сначала используйте D-Lighting. Уменьшение снимка и кадрирование необходимо выполнять в конце редактирования.



Исходные изображения и отредактированные копии

- Даже при удалении исходных изображений копии, созданные с помощью функций редактирования, не удаляются. Даже при удалении копий, созданных с использованием функций редактирования, исходные изображения не удаляются.
- Отредактированные копии изображений сохраняются с теми же датой и временем съемки, что и исходные.
- В отредактированных копиях не сохраняются настройки оригинала **Задание печати** (📖 68) и **Защита** (📖 72).

Редактирование изображений

D-Lighting: повышение яркости и контраста

Технология D-Lighting позволяет создавать копии с повышенной яркостью и контрастом, увеличивая яркость темных участков изображений. Обработанные копии сохраняются как отдельные файлы.

- 1 Выберите изображение в режиме полнокадрового просмотра ( 62) или в режиме просмотра уменьшенных изображений ( 63) и нажмите кнопку MENU.

Откроется меню режима просмотра.

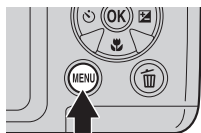

- 2 Выберите мультиселектором  D-Lighting, а затем нажмите кнопку OK.

Исходная версия будет отображена слева, а отредактированная — справа.

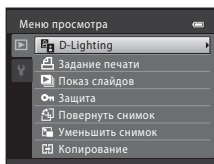

- 3 Выберите **Да** и нажмите кнопку OK.

Создается новое изображение с улучшенной яркостью и контрастностью.

Для отмены выберите **Отмена** и нажмите кнопку OK.

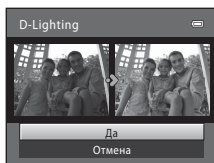



Изображения, созданные с помощью функции D-Lighting, можно определить по символу , отображаемому при просмотре.





Дополнительная информация

Дополнительные сведения см. в разделе «Имена файлов и папок» ( 131).

Уменьшить снимок: уменьшение размера изображения

Создание уменьшенной копии текущего изображения. Предназначен для размещения на веб-сайтах и для отправки по электронной почте. Доступны следующие размеры:  **640x480**,  **320x240** и  **160x120**. Уменьшенные копии сохраняются в виде файлов JPEG с коэффициентом сжатия 1:16.

- 1** Выберите изображение в режиме полнокадрового просмотра ( 62) или в режиме просмотра уменьшенных изображений ( 63) и нажмите кнопку **MENU**.

Откроется меню режима просмотра.

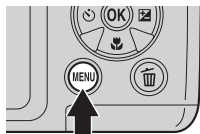

- 2** Выберите мультиселектором  **Уменьшить снимок** и нажмите кнопку **OK**.

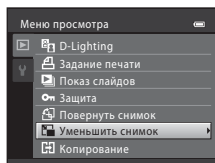

- 3** Выберите нужный размер копии и нажмите кнопку **OK**.

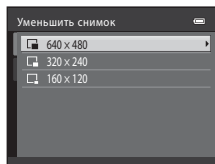

- 4** Выберите **Да** и нажмите кнопку **OK**.
Будет создана новая уменьшенная копия снимка.
Для отмены выберите **Нет** и нажмите кнопку **OK**.
Копия отображается в черной рамке.

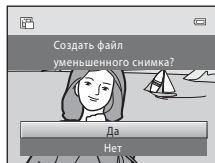

Дополнительная информация

Дополнительные сведения см. в разделе «Имена файлов и папок» ( 131).

✂ Кадрирование: создание кадрированной копии

Создайте копию, содержащую только ту часть снимка, которая отображается на мониторе, если при использовании увеличения во время просмотра (📖 65) отображается значок **MENU** ✂. Кадрированные копии сохраняются как отдельные файлы.

- 1 Поверните кнопку зуммирования в сторону **T** (📄) в режиме полнокадрового просмотра (📖 62) для увеличения снимка.

Чтобы кадрировать изображение, отображаемое в «вертикальной» (портретной) ориентации, увеличьте изображение так, чтобы исчезли черные полосы с обеих сторон монитора. Кадрированное изображение отображается в горизонтальной ориентации. Чтобы кадрировать изображение в текущей «вертикальной» (портретной) ориентации, сначала используйте параметр **Повернуть снимок** (📖 74), чтобы изображение отображалось в горизонтальной ориентации. После этого увеличьте изображение, кадрируйте его, а затем вновь придайте ему «вертикальную» (портретную) ориентацию.

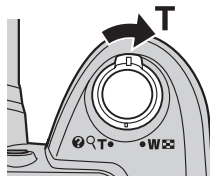

- 2 Подправьте композицию копии.

Поверните кнопку зуммирования в сторону **T** (📄) или **W** (📄) для изменения коэффициента увеличения.

Нажимайте кнопки мультиселектора ▲, ▼, ◀ или ▶ для прокрутки изображения, чтобы на мониторе была видна только копируемая часть изображения.



- 3 Нажмите кнопку **MENU**.

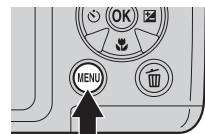

- 4 Выберите мультиселектором **Да** и нажмите кнопку **OK**.

Будет создана кадрированная копия.

Для выхода без сохранения копии выберите **Нет** и нажмите кнопку **OK**.

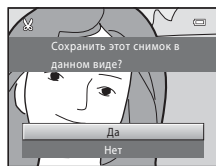

О размере исходного изображения

Размер изображения (количество пикселей) кадрированной копии уменьшается, поскольку уменьшается размер области для сохранения.

Если изображение кадрировано, и размер кадрированной копии составляет 320 × 240 или 160 × 120, изображение отображается на экране просмотра с черной рамкой, и в левой части экрана просмотра отображается символ уменьшенного изображения 📄 или 📄.

Дополнительная информация

Дополнительные сведения см. в разделе «Имена файлов и папок» (📖 131).

Запись видеороликов

С помощью фотокамеры можно записывать видеоролики со звуком.

- Максимальный размер одного видеоролика составляет 4 Гб, а максимальная продолжительность видеоролика составляет 29 минут, даже когда достаточно свободного места на карте памяти для более длительно записи (📖 85).

1 Включите фотокамеру и отобразите экран режима съемки.

Запись видеоролика можно начать в любом режиме съемки (📖 33).

Отображаются текущие настройки параметров видео. Настройка по умолчанию: **720p HD 720p (1280x720)** (📖 85).

При съемке видеороликов угол зрения (т.е. область, видимая в кадре) несколько уже по сравнению с углом зрения при фотосъемке.

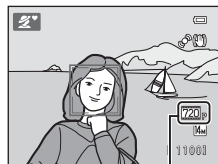

Параметры видео

2 Опустите вспышку (📖 7)

Запись видеороликов с поднятой вспышкой может привести к заглушению звука.

3 Нажмите кнопку **⏻** (📹 видеозапись), чтобы начать запись.

Запись начинается после выключения монитора на короткое время.

Фотокамера фокусируется на объекте в центре кадра. Во время записи видеороликов зона фокусировки не отображается.

Если параметр **Параметры видео** установлен в значение **720p HD 720p (1280x720)**, формат экрана составляет 16:9, и видеоролик записывается, как это показано справа.

Кадр, указывающий диапазон, который будет сохранен после записи видеоролика, может отображаться на мониторе перед началом записи видеоролика с помощью параметра **Настройка монитора** (📖 110) в меню настройки **Кадр видео+авто**.

Во время записи видеоролика будет отображаться приблизительное оставшееся время записи. При достижении максимальной длительности видеоролика запись будет остановлена автоматически.

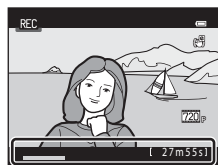
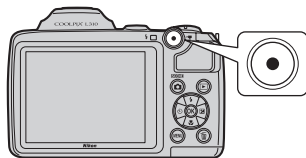

4 Чтобы остановить запись, нажмите кнопку **⏻** (📹 видеосъемка).



✓ Когда фотокамера сохраняет видеоролики

Когда запись видеоролика останавливается, сохранение видеоролика не завершается вплоть до появления экрана съемки. **Не открывайте крышку батарейного отсека/гнезда для карты памяти.** Извлечение карты памяти или батареи во время сохранения видеоролика может привести к потере видеоданных и повреждению фотокамеры или карты памяти.

✓ Запись видеороликов

- При записи видеороликов рекомендуется использовать карту памяти Класса 6 или более скоростную (U3 130). При использовании менее скоростной карты памяти запись может неожиданно останавливаться.
- При использовании цифрового зума может отмечаться некоторое ухудшение качества изображения. Если в начале записи видеоролика цифровой зум не используется, то поворотом и удержанием рычажка зуммирования в положении **T** изображение увеличивается за счет оптического зума. Зуммирование прекращается по достижении максимального оптического увеличения. Отпустите кнопку зуммирования и затем поверните ее в сторону **T** еще раз, чтобы увеличить изображение с использованием цифрового зума.
- По завершении записи цифровой зум отключается.
- Возможно, будут записаны звуки работы кнопки зуммирования, хода зума, движения привода автофокусировки объектива или действия диафрагмы при изменении яркости.
- Светящийся след (U3 128), видимый на мониторе во время записи, будет виден и в сохраненных данных изображения. Чтобы уменьшить воздействие светящегося следа, не снимайте видеоролики, содержащие такие яркие объекты, как солнце, солнечные блики и источники электрического света.
- Если на объекте съемки имеется рисунок регулярно повторяющейся структуры (например, узор на ткани или жалюзи), то на определенном расстоянии фокусировки и при определенном увеличении на объектах могут появиться цветные полосчатые разводы (дифракционный узор или муар). Это явление наблюдается, когда рисунок на объекте пересекается с синхронизацией матрицы, и не является неисправностью.
- Фотокамера, батарея или карта памяти могут быть горячими сразу после использования фотокамеры. При извлечении батареи или карты памяти соблюдайте меры предосторожности.

✓ Температура фотокамеры

- Фотокамера может нагреться во время видеосъемки на протяжении длительного времени или при использовании фотокамеры в месте с повышенной температурой.
- Если внутренние детали фотокамеры станут слишком горячими во время видеосъемки, фотокамера автоматически прекратит съемку через 30 секунд.

Отображается количество времени, оставшееся до остановки видеосъемки (U3 30 с).

Через пять секунд после того, как фотокамера прекратит съемку, она выключится.

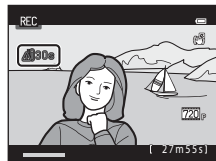

Оставьте фотокамеру выключенной, пока ее внутренние детали остынут.



Автофокусировка

- Если параметр **Режим автофокуса** в меню видео установлен в значение  **Покадровый АФ** (настройка по умолчанию), то при нажатии кнопки  видеосъемка) фокусировка блокируется и начинается запись (📖 86).
- В некоторых ситуациях система автофокусировки может работать неправильно (📖 25). В этих случаях попробуйте воспользоваться следующими способами.
 1. Перед записью установите для параметра **Режим автофокуса** значение  **Покадровый АФ** (настройка по умолчанию) в меню видео.
 2. Наведите фотокамеру на другой объект, находящийся на том же расстоянии от фотокамеры, что и нужный объект, нажмите кнопку  видеосъемка), чтобы начать запись, а затем наведите фотокамеру на нужный объект.

Функции, доступные в режиме видео

- Параметры для коррекции экспозиции, параметры баланса белого и цвета применяются при записи видеоизображений. Если включен режим макросъемки, можно выполнить видеосъемку объектов, близко расположенных к фотокамере. Проверьте настройки перед началом записи видеоролика.
- Если используется автоспуск, то после нажатия кнопки видеосъемки  фотокамера ожидает 10 секунд, а затем фокусируется и начинает запись.
- Вспышка не работает.
- Нажмите кнопку **MENU**, чтобы перейти на вкладку  (видео) и отрегулируйте настройки в меню видео перед началом записи видеоролика (📖 83).
- Подавление вибраций для записи видеороликов можно установить с помощью параметра **Электронный VR** (📖 86) в меню видео.

Изменение настроек записи видеороликов

В меню видео можно настроить следующие параметры.

Параметры видео	85
Выберите типы видеороликов, которые записываются.	
Режим автофокуса	86
Выберите способ фокусировки фотокамеры в режиме видео.	
Электронный VR	86
Выберите значение параметра электронного подавления вибраций, которое используется во время записи.	
Улучшен. разрешение	87
Установите, улучшать ли разрешение или нет во время видеозаписи.	

Отображение меню видео

- 1 Отобразите экран режима съемки и нажмите кнопку **MENU**.

Откроется меню.

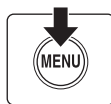
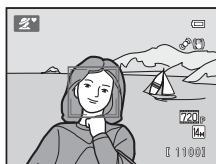

При использовании простого авторежима, сюжетного режима или режима интеллектуального портрета нажмите кнопку мультиселектора (11) ◀, чтобы отобразить вкладки.

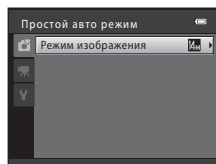

- 2 Нажмите кнопку мультиселектора ◀.

Теперь можно выбрать вкладку.

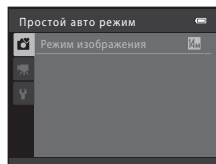

- 3** Нажмите кнопку ▲ или ▼ для выбора вкладки 📌.

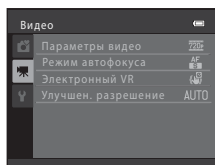

- 4** Нажмите кнопку ► или OK.



Теперь можно выбрать нужный элемент в меню видео.

Мультиселектором выберите и подтвердите настройки (📖 11).

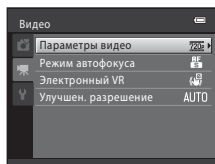

Для выхода из меню видео нажмите кнопку MENU или ◀ и выберите другую вкладку.



Параметры видео



Отобразите экран съемки → MENU →  (меню видео) ( 83) → Параметры видео

Выберите типы видеороликов, которые записываются.

Параметр	Описание
 HD 720p (1280×720) (настройка по умолчанию)	Записываются видеоролики с форматом экрана 16:9. Этот вариант подходит для просмотра на широкоэкранном телевизоре. <ul style="list-style-type: none"> • Размер изображения: 1280 × 720 пикселей • Скорость передачи видео: 9 Мбит/с
 VGA (640×480)	Записываются видеоролики с форматом экрана 4:3. <ul style="list-style-type: none"> • Размер изображения: 640 × 480 пикселей • Скорость передачи видео: 3 Мбит/с

- Скорость передачи видео - это объем видеоданных, записанных за одну секунду. Поскольку в фотокамере применена система с изменяемой скоростью передачи (VBR), скорость передачи данных изменяется автоматически в соответствии с объектом съемки. Поэтому при записи видеороликов, содержащих часто движущиеся объекты, можно записать больше данных, что увеличивает размер файлов видеороликов.
- При использовании любых параметров частота кадров при видеосъемке составляет приблизительно 30 кадров в секунду.

Параметры видео и максимальная длина видеоролика

Параметр	Внутренняя память (прибл. 102 МБ)	Карта памяти (4 Гб)*
 HD 720p (1280×720) (настройка по умолчанию)	1 мин 32 с	55 мин
 VGA (640×480)	4 мин 22 с	2 ч 30 мин

Все приведенные значения являются приблизительными. Максимальная длина видеоролика зависит от типа используемой карты памяти, скорости передачи битов в записанных видеороликах и т.д.

* Максимальный размер одного видеоролика составляет 4 Гб, а максимальная продолжительность видеоролика составляет 29 минут, даже когда достаточно свободного места на карте памяти для более длительно записи.



Дополнительная информация

Дополнительные сведения см. в разделе «Имена файлов и папок» ( 131).

Режим автофокуса

Отобразите экран съемки → MENU →  (меню видео) (📖 83) → Режим автофокуса

Выберите способ фокусировки фотокамеры в режиме видео.

Настройка	Описание
 Покадровый АФ (настройка по умолчанию)	При нажатии кнопки  (видеосъемка) для начала записи выполняется блокировка фокусировки. Выберите этот параметр, когда расстояние между камерой и объектом практически не меняется.
 Непрерывный АФ	Фотокамера непрерывную фокусируется. Выберите этот параметр, когда расстояние между камерой и объектом значительно изменяется во время съемки. В записанном видеоролике может быть слышен звук фокусировки фотокамеры. Рекомендуется использовать функцию Покадровый АФ , чтобы предотвратить звуковые помехи, возникающие при фокусировке фотокамеры.

Электронный VR

Отобразите экран съемки → MENU →  (меню видео) (📖 83) → Электронный VR

Выберите значение параметра электронного подавления вибраций, которое используется во время записи.

Параметр	Описание
 Вкл. (настройка по умолчанию)	Уменьшает эффект дрожания фотокамеры в режимах видео.
OFF Выкл.	Электронное подавления вибраций не включено.

Когда для параметра VR установлено значение **Вкл.**, символ  отображается во время начала записи (📖 8).

Улучшен. разрешение

Отобразите экран съемки → MENU →  (меню видео) (📖 83) → Улучшен. разрешение

Установите, улучшать ли разрешение или нет во время видеозаписи.

Параметр	Описание
Авто (настройка по умолчанию)	Разрешение улучшается автоматически. Силуэты отображаются четкими. В некоторых ситуациях, например, когда объект недостаточно освещен, можно не достичь желаемых результатов.
Выкл.	Улучшенное разрешение выключено.

Когда изменения яркости объекта очень значительные, возможно, было бы правильно выбрать **Выкл.** Измените параметр и эксперимент, чтобы найти идеальное значение для каждой ситуации.

Просмотр видеороликов

В режиме полнокадрового просмотра (📖 26) видеоролики можно идентифицировать по символу параметров видео (📖 85). Для просмотра видеоролика выберите его в режиме полнокадрового просмотра и нажмите кнопку **OK**.

Используйте кнопки зуммирования **T/W** во время просмотра для регулировки громкости.

Кнопки управления просмотром отображаются в верхней части монитора. Кнопкой мультиселектора ◀ или ▶ выберите нужный элемент управления и нажмите кнопку **OK** для выполнения следующих операций.

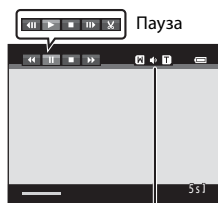

Во время просмотра Индикатор громкости

Функция	Значок	Описание
Обратная перемотка	⏮	Обратная перемотка видеоролика. Просмотр возобновляется при отпускании кнопки OK .
Ускоренная перемотка	⏭	Перемотка видеоролика вперед. Просмотр возобновляется при отпускании кнопки OK .
Пауза	⏸	Приостановка просмотра. Когда воспроизведение приостановлено, можно выполнить следующие операции с помощью кнопок управления, находящихся в верхней части монитора.
		⏮ Покадровая обратная перемотка видеоролика. Обратная перемотка продолжается, пока нажата кнопка OK .
		⏭ Покадровая перемотка видеоролика вперед. Перемотка вперед продолжается, пока нажата кнопка OK .
		▶ Продолжение просмотра.
Завершение	⏹	Нажмите кнопку OK , чтобы отрезать ненужные части видеоролика для сохранения только нужных частей (📖 89).
		Завершение просмотра и возврат в режим полнокадрового просмотра.

✔ Просмотр видеороликов. Примечание

Просматривать можно только видеоролики, записанные с помощью фотокамеры COOLPIX L310.

Удаление видеороликов

Выберите видеоролик и нажмите кнопку **🗑** в режиме полнокадрового просмотра (📖 62) или в режиме просмотра уменьшенных изображений (📖 63). Будет отображено окно подтверждения.

Дополнительные сведения см. в разделе «Удаление ненужных изображений» (📖 27).

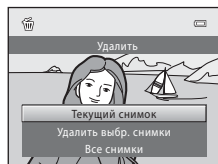

Редактирование видеороликов

Любую часть записанного видеоролика можно сохранить как отдельный файл.

1 Начните просмотр видеоролика и сделайте паузу в просмотре (📖 88).

2 Кнопками мультиселектора ◀ и ▶ выберите элемент управления ✂ и нажмите кнопку ОК.

Отображается экран редактирования видеоролика.



3 Нажмите кнопку ▲ или ▼, чтобы выбрать элемент управления ⏮ (Выбрать точку начала).

Во время редактирования видеоролика кадр отображается, когда видеоролик приостанавливается в начальной точке редактирования.

Нажмите ◀ или ▶, чтобы переместить точку начала в начало необходимой части видеоролика.

Чтобы отменить редактирование, нажмите кнопку ▲ или ▼ для выбора ↶ (возврат), а затем нажмите кнопку ОК.



4 Нажмите кнопку ▲ или ▼, чтобы выбрать элемент управления ⏭ (Выбрать точку окончания).

Нажмите кнопку мультиселектора ◀ или ▶, чтобы переместить точку конца с правого края к концу нужного участка видеоролика.

Выберите ▶ (предварительный просмотр) и нажмите кнопку ОК, чтобы просмотреть выбранный участок видеоролика, предназначенный для сохранения. Во время предварительного просмотра поверните кнопку зуммирования в положение T/W, чтобы отрегулировать громкость. Во время предварительного просмотра нажмите кнопку ОК еще раз для остановки просмотра.



5 По завершении настройки нажмите ▲ или ▼ для выбора [📁] **Сохранить**, а затем нажмите кнопку ОК.

6 Выберите **Да** и нажмите кнопку ОК.

Отредактированный видеоролик сохраняется.

Для выхода без сохранения выберите **Нет**.

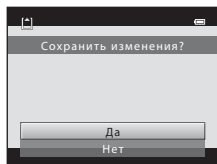

Редактирование видеороликов. Примечания

- Видеоролик, созданный в процессе редактирования, невозможно обрезать повторно. Чтобы обрезать другой участок видеоролика, выберите и отредактируйте исходный видеоролик.
- Видеоролики обрезаются с секундным интервалом, поэтому точки начала и окончания получившегося обрезанного участка видеоролика могут незначительно отличаться от заданных. Если длина видеоролика менее 2 секунд, его обрезать невозможно.
- Если во внутренней памяти или на карте памяти недостаточно места для сохранения отредактированных копий, функции редактирования недоступны.

Дополнительная информация

Дополнительные сведения см. в разделе «Имена файлов и папок» ( 131).

Подключение к телевизору

Подключите фотокамеру к телевизору с помощью дополнительного аудио-/ видеокабеля (📖 129) для просмотра изображений на телевизоре.

1 Выключите фотокамеру.

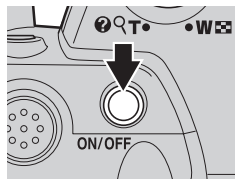

2 Подключите фотокамеру к телевизору.

Подключите желтый разъем аудио-/ видеокабеля к видеовходу на телевизоре и белый разъем к аудиовходу.

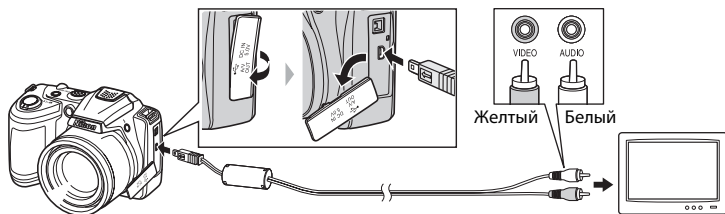

3 Настройте телевизор на работу с видеоканалом.

Подробные сведения см. в руководстве по эксплуатации телевизора.

4 Нажмите и удерживайте кнопку для включения фотокамеры.

Фотокамера переключается в режим просмотра, а изображения отображаются на экране телевизора.

Когда фотокамера подключена к телевизору, монитор фотокамеры не включается.

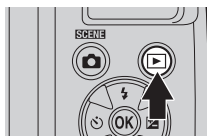

Подключение кабеля. Примечание

При подключении кабеля убедитесь в правильной ориентации разъемов фотокамеры. Не прилагайте чрезмерных усилий при подключении кабеля к фотокамере. При отсоединении не тяните разъем кабеля под углом.

Если изображения не отображаются на экране телевизора

Убедитесь, что настройки режима видео, заданные на фотокамере, соответствуют стандарту телевизора. Настройка режима видео устанавливается в меню **Настройка** (📖 103) → **Настройки ТВ** (📖 119).

Использование ViewNX 2

ViewNX 2 – это программный пакет «все-в-одном», позволяющий передавать изображения на компьютер, а также просматривать, редактировать и совместно использовать их.

Установите программу ViewNX 2 с установочного компакт-диска ViewNX 2.



Установка ViewNX 2

- Требуется подключение к Интернету.

Совместимые операционные системы

Windows

- Windows 7 Home Basic/Home Premium/Professional/Enterprise/Ultimate (пакетом обновления 1)
- Windows Vista Home Basic/Home Premium/Business/Enterprise/Ultimate (пакетом обновления 2)
- Windows XP Home Edition/Professional (пакетом обновления 3)

Mac OS

- Mac OS X (версия 10.5.8, 10.6.8, 10.7.2)

Последние сведения о совместимых операционных системах см. на веб-сайте Nikon.

- 1 Запустите компьютер и вставьте установочный компакт-диск ViewNX 2 в устройство чтения компакт-дисков.

- Mac OS: При отображении окна **ViewNX 2** дважды щелкните значок **Welcome**.

2 Выберите язык в диалоговом окне выбора языка, чтобы открыть окно установки.

- Если желаемый язык выбрать невозможно, кликните на **Region Selection (Выбор региона)**, чтобы выбрать другой регион, и затем выберите нужный язык (кнопка **Region Selection (Выбор региона)** недоступна в европейской версии программного обеспечения).
- Щелкните **Next (Далее)**, чтобы отобразить окно установки.

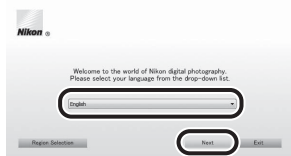

3 Запустите мастер установки.

- Прежде чем устанавливать программу ViewNX 2, рекомендуется щелкнуть **Installation Guide (Руководство по установке)** в окне установки, чтобы просмотреть справочную информацию по установке и требования к системе.
- Щелкните **Typical Installation (Recommended) (Обычная установка (рекомендуется))** в окне установки.

4 Загрузите программное обеспечение.

- При отображении экрана **Software Download (Загрузка программного обеспечения)** щелкните **I agree - Begin download (Я согласен - начать загрузку)**.
- Чтобы установить программное обеспечение, следуйте инструкциям на экране.

5 При отображении экрана завершения установки выйдите из программы установки.

- Windows: Кликните **Yes (Да)**.
- Mac OS: Кликните **OK**.

Устанавливаются следующие программы:

- ViewNX 2 (состоит из трех программных модулей, описанных ниже)
 - Nikon Transfer 2: для передачи изображений на компьютер
 - ViewNX 2: для просмотра, редактирования и печати переданных изображений
 - Nikon Movie Editor (Редактор видео): для простого редактирования переданных видеороликов
- Panorama Maker 6 (для создания единой панорамной фотографии из серии изображений, снятых в сюжетном режиме «Съемка панорамы»)
- QuickTime (только для Windows)

6 Удалите установочный компакт-диск ViewNX 2 из устройства чтения компакт-дисков.

Передача изображений на компьютер

1 Выберите способ копирования снимков на компьютер.

Воспользуйтесь одним из следующих способов:

- **Прямое USB-подключение:** выключите фотокамеру и убедитесь, что карта памяти установлена в фотокамеру. Подключите фотокамеру к компьютеру с помощью поставляемого кабеля USB. Включите фотокамеру. Чтобы передать изображения, сохраненные во внутренней памяти фотокамеры, удалите карту памяти из фотокамеры перед ее подключением к компьютеру.

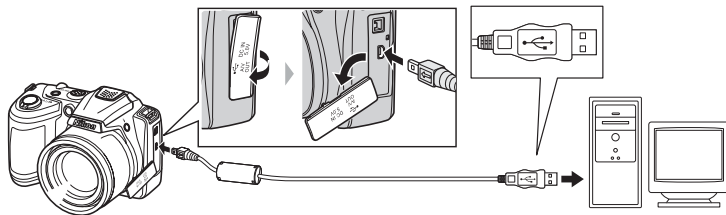

- **Гнездо карты SD:** если на компьютере есть гнездо для карт памяти SD, карту памяти можно вставить непосредственно в это гнездо.
- **Устройство для чтения карт памяти SD:** подключите устройство для чтения карт памяти (приобретается дополнительно у сторонних поставщиков) к компьютеру и вставьте карту памяти.

Когда появится сообщение, предлагающее выбрать программу, выберите Nikon Transfer 2.

• При использовании Windows 7

Если отобразится диалоговое окно, показанное справа, выполняйте предложенную последовательность действий, чтобы выбрать Nikon Transfer 2.

- 1 Кликните **Change program (Изменить программу)** (под **Import pictures and videos (Импорт снимков и видео)**).

Появится диалог выбора программы; выберите **Import File using Nikon Transfer 2 (Импорт файла с помощью Nikon Transfer 2)** и нажмите **OK**.

- 2 Дважды кликните **Import File (Импортируйте файл)**.

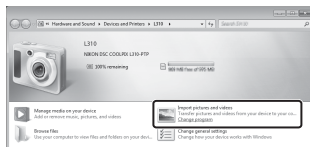

Если на карте памяти содержится много изображений, запуск программы Nikon Transfer 2 может занять некоторое время. Дождитесь запуска Nikon Transfer 2.

✓ Подключение кабеля USB

Подключение может быть не распознано, если фотокамера подключена к компьютеру через концентратор USB.

2 Передайте изображения на компьютер.

- Убедитесь, что имя подключенной фотокамеры или съемного диска отображается как «Source (Источник)» в панели «Options (Опции)» программы Nikon Transfer 2 (1).
- Кликните **Start Transfer (Начать передачу)** (2).

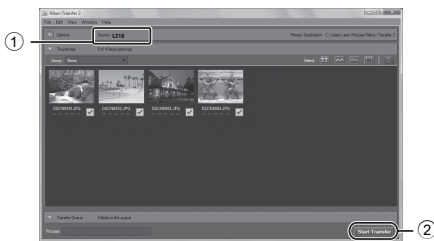

- Настройки по умолчанию предполагают копирование всех снимков с карты памяти на компьютер.

3 Отсоедините кабель.

- Если фотокамера подключена к компьютеру, выключите фотокамеру и отсоедините кабель USB. Если используется устройство для чтения карт памяти или гнездо для карт памяти на компьютере, выберите соответствующую функцию в операционной системе компьютера, чтобы безопасно извлечь съемный диск, соответствующий карте памяти, а затем удалите карту памяти из устройства для чтения карт памяти или гнезда для карт памяти на компьютере.

Просмотр снимков

Запустите ViewNX 2.

- Фотографии отображаются в приложении ViewNX 2, когда передача завершена.
- Чтобы получить дополнительную информацию по использованию ViewNX 2, можно воспользоваться интерактивной справкой.



Запуск ViewNX 2 вручную

- **Windows:** дважды кликните по ярлычку **ViewNX 2** на рабочем столе.
- **Mac OS:** кликните по иконке **ViewNX 2** в док (Dock).

Подключение к принтеру

Для печати изображений без компьютера пользователи принтеров, совместимых с PictBridge (📖 144), могут подключать фотокамеру непосредственно к принтеру. Для печати изображений выполните действия, приведенные ниже.

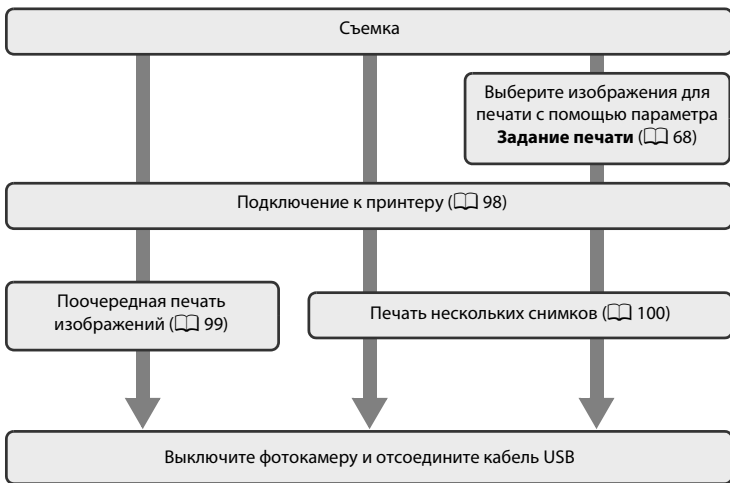

✓ Источник питания. Примечания

- При подключении фотокамеры к принтеру используемая батарея должна быть достаточно заряжена для предотвращения внезапного отключения фотокамеры.
- Для длительного непрерывного питания фотокамеры используйте сетевой блок питания EH-67 (приобретается дополнительно) (📖 129). Ни при каких обстоятельствах не используйте сетевой блок питания другой модели или другого производителя. Несоблюдение этой меры предосторожности может привести к перегреву или повреждению фотокамеры.

🖨 Печать изображений

Изображения можно печатать на принтере, предварительно передав их на компьютер или подключив фотокамеру непосредственно к принтеру. Кроме того, возможны следующие способы печати изображений.

- Установите карту памяти в гнездо принтера, совместимого с DPOF
- Сдайте карту памяти в цифровую фотолабораторию

При печати этими способами можно указать изображения и число копий каждого изображения, используя параметр **Задание печати** в меню просмотра (📖 68).

Подключение фотокамеры к принтеру

- 1 Выключите фотокамеру.

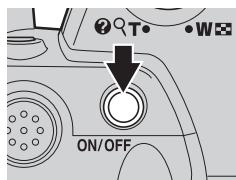

- 2 Включите принтер.

Проверьте настройки принтера.

- 3 Подключите фотокамеру к принтеру с помощью USB-кабеля, входящего в комплект поставки.

Убедитесь в правильной ориентации разъемов. При подсоединении или отсоединении разъемов кабеля USB не держите разъемы под углом и не прилагайте усилий.

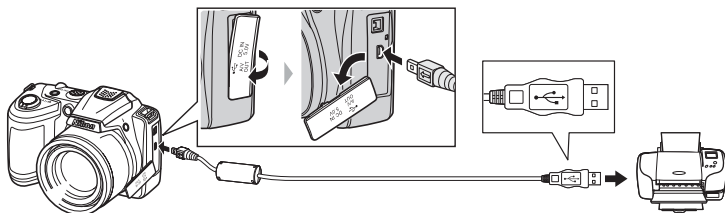

- 4 Включите фотокамеру.

При правильном подключении на мониторе фотокамеры отображается экран заставки **PictBridge** (1). Затем отображается экран **Отпечатать выбор** (2).

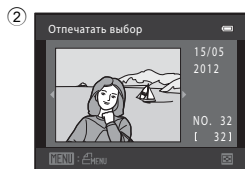
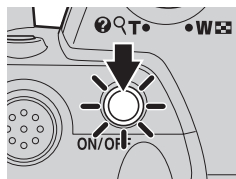

Поочередная печать изображений

После правильного подключения фотокамеры к принтеру (📖 98) можно печатать изображения, выполнив инструкции ниже.

- 1 Мульти-selectorом выберите нужное изображение и нажмите кнопку **OK**.

Поверните кнопку зуммирования в сторону **W** (📐) для отображения 12 уменьшенных изображений и в сторону **T** (📷), чтобы вернуться в режим полнокадрового просмотра.

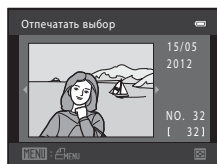

- 2 Выберите **Кол-во копий** и нажмите кнопку **OK**.

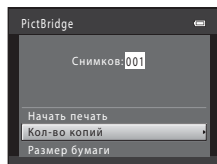

- 3 Выберите число копий (не более девяти) и нажмите кнопку **OK**.

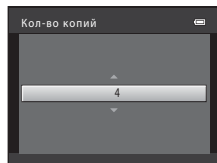

- 4 Выберите **Размер бумаги** и нажмите кнопку **OK**.

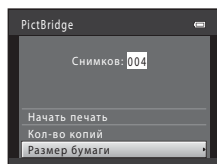

- 5 Выберите нужный размер бумаги и нажмите кнопку **OK**.

Чтобы указать размер бумаги при помощи настроек принтера, выберите в меню размера бумаги значение **По умолчанию**.

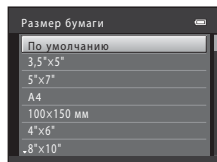

- 6** Выберите **Начать печать** и нажмите кнопку **OK**.

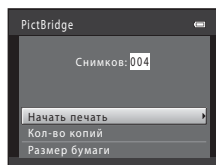

- 7** Начнется печать.

По завершении печати монитор вернется к состоянию, описанному на шаге 1.

Чтобы отменить печать до получения всех копий, нажмите кнопку **OK**.

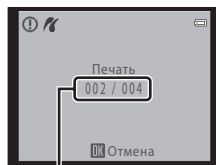

Текущий отпечаток/
общее число отпечатков

Печать нескольких изображений

После правильного подключения фотокамеры к принтеру (📖 98) можно печатать изображения, выполнив инструкции ниже.

- 1** При отображении экрана **Отпечатать выбор** нажмите кнопку **MENU**.

Отображается **Меню печати**.

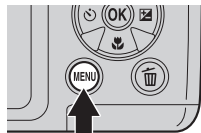

- 2** Выберите мультиселектором **Размер бумаги** и нажмите кнопку **OK**.

Для выхода из меню печати нажмите кнопку **MENU**.

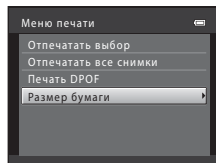

- 3** Выберите нужный размер бумаги и нажмите кнопку **OK**.

Чтобы указать размер бумаги при помощи настроек принтера, выберите в меню размера бумаги значение **По умолчанию**.

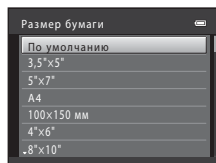

- 4** Выберите **Отпечатать выбор**, **Отпечатать все снимки** или **Печать DPOF** и нажмите кнопку **OK**.

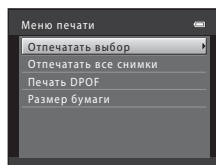

Отпечатать выбор

Выберите изображения (до 99) и число копий каждого изображения (до девяти).

- Нажмите кнопку мультиселектора ◀ или ▶ для выбора изображений и нажмите кнопку ▲ или ▼ для задания числа копий каждого изображения.
- Изображения, выбранные для печати, отмечаются галочкой (✓) и числом, соответствующим числу копий, выбранному для печати. Изображения, для которых не было задано ни одной копии, напечатаны не будут.
- Поверните кнопку зуммирования в положение **T** (Q) для отображения в режиме полнокадрового просмотра или в положение **W** (R), чтобы вернуться в режим 12 уменьшенных изображений.
- После завершения настроек нажмите кнопку **OK**.
- На мониторе отображается меню, показанное справа. Для печати выберите **Начать печать** и нажмите кнопку **OK**. Выберите **Отмена** и нажмите кнопку **OK**, чтобы вернуться в меню печати.

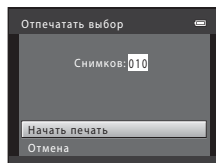
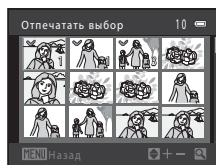

Отпечатать все снимки

Все изображения, содержащиеся во внутренней памяти или на карте памяти, печатаются по очереди.

- На мониторе отображается меню, показанное справа. Для печати выберите **Начать печать** и нажмите кнопку **OK**. Выберите **Отмена** и нажмите кнопку **OK**, чтобы вернуться в меню печати.

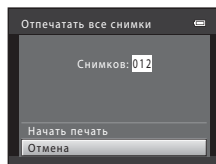

Печать DPOF

Печать изображений, для которых задание печати создано с помощью функции **Задание печати** (68).

- На мониторе отображается меню, показанное справа. Для печати выберите **Начать печать** и нажмите кнопку **OK**. Выберите **Отмена** и нажмите кнопку **OK**, чтобы вернуться в меню печати.
- Для просмотра текущего задания печати выберите **Подтвердить** и нажмите кнопку **OK**. Для печати изображений нажмите кнопку **OK** еще раз.

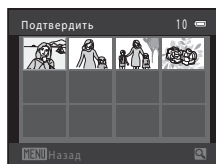
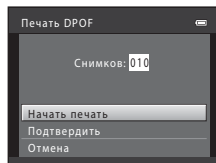

5 Начнется печать.

По завершении печати монитор возвращается к меню печати (шаг 2).

Чтобы отменить печать до получения всех копий, нажмите кнопку **OK**.

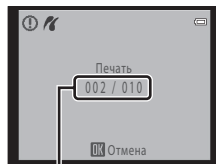

Текущий отпечаток/
общее число отпечатков

Размер бумаги

Фотокамера поддерживает следующие размеры бумаги: **По умолчанию** (размер бумаги по умолчанию для текущего принтера), **3,5" x 5"**, **5" x 7"**, **100 x 150 мм**, **4" x 6"**, **8" x 10"**, **Письмо**, **A3** и **A4**. Отображаются только те размеры бумаги, которые поддерживаются данным принтером.

Меню настройки

Меню настройки содержит следующие параметры.

Экран приветствия	105
Выбор экрана приветствия, отображаемого при включении фотокамеры.	
Часовой пояс и дата	106
Настройка часов фотокамеры и выбор часовых поясов (домашнего и места назначения).	
Настройка монитора	110
Установка информации о фото, просмотре изображений и яркости.	
Печать даты	112
Впечатывание даты на изображениях.	
Подавл. вибраций	113
Установка настройки подавления вибраций для съемки фотографий.	
Обнаруж. движения	114
Укажите, следует ли при фотосъемке использовать обнаружение движения для уменьшения воздействия движения объекта и дрожания фотокамеры.	
Настройка звука	115
Настройка звука.	
Авто выкл.	116
Установка периода времени, по истечении которого монитор отключается для сбережения энергии.	
Форматир. памяти/Форматир. карточки	117
Форматирование внутренней памяти или карты памяти.	
Язык/Language	118
Выбор языка отображения для монитора фотокамеры.	
Настройки ТВ	119
Настройка подключения к телевизору.	
Предуп. о закр. глаз	119
Настройка функции распознавания людей с закрытыми глазами при съемке с использованием системы распознавания лиц.	
Сброс всех знач.	121
Восстановление значений параметров фотокамеры, использующихся по умолчанию.	
Тип батарей	123
Выбор типа используемых батарей.	
Версия прошивки	124
Просмотр версии прошивки.	

Отображение меню режима настройки

1 Нажмите кнопку MENU.

Откроется меню.

При использовании простого авторежима, сюжетного режима или режима интеллектуального портрета нажмите кнопку мультиселектора (📖 11) ◀, чтобы отобразить вкладки.

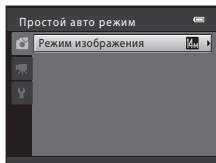
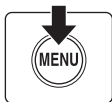

2 Нажмите кнопку мультиселектора ◀.

Теперь можно выбрать вкладку.

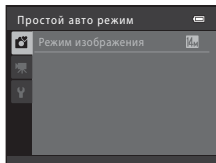

3 Нажмите кнопку ▲ или ▼ для выбора вкладки ⚡.

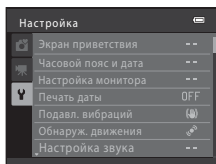

4 Нажмите кнопку ► или OK.

Теперь можно выбрать нужный элемент в меню настройки.

Мультиселектором выберите и подтвердите настройки (📖 11).

Для выхода из меню настройки нажмите кнопку MENU или ◀ и выберите другую вкладку.

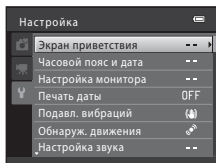

Экран приветствия

Кнопка **MENU** → **У** (меню настройки) (📖 104) → Экран приветствия

Выбор экрана приветствия, отображаемого при включении фотокамеры.

Нет (настройка по умолчанию)

Экран приветствия не отображается при включении фотокамеры; отображается экран режима съемки или экран режима просмотра.

COOLPIX

Экран приветствия отображается при включении фотокамеры; затем отображается экран режима съемки или экран режима просмотра.

Выбрать снимок

В качестве экрана приветствия используется изображение, отснятое этой фотокамерой. При отображении экрана выбора изображения (📖 73) выберите изображение и нажмите кнопку **OK**, чтобы зарегистрировать изображение в качестве экрана приветствия.

- Выбранное изображение сохраняется в фотокамере и появляется на экране приветствия, даже если исходное изображение удалено.
- Невозможно выбрать изображения, снятые с установкой параметра **Режим изображения** (📖 54) в значение **4224×2376** или **1920×1080**, а также копии изображений, сделанные с использованием функций уменьшенного снимка (📖 78) и кадрирования (📖 79), размером 320 × 240 или меньше.

Часовой пояс и дата

Кнопка MENU → Y (меню настройки) (📖 104) → Часовой пояс и дата

Настройте часы на фотокамере.

Дата и время

Настройте текущие дату и время на часах фотокамеры.

Используйте мультиселектор для установки даты и времени.

- Выбор элемента: нажмите ◀ или ▶ (для переключения между **Д**, **М**, **Г**, **Часы** и **Минуты**).
- Изменение выделенного элемента: нажмите ▲ или ▼.
- Применение настройки: выберите Минуты и нажмите кнопку OK.

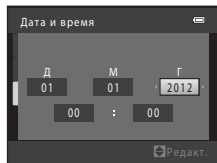

Формат даты

Дата может отображаться в порядке **Год/месяц/день**, **Месяц/день/год** или **День/месяц/год**.

Часовой пояс

Установка домашнего часового пояса (🏠) (зоны) или летнего времени. Если выбран часовой пояс места назначения (➡), разница во времени (📖 109) вычисляется автоматически, а дата и время сохраняются для выбранного региона. Это полезно во время путешествий.

Установка часового пояса места назначения

- 1** Выберите мультиселектором **Часовой пояс** и нажмите кнопку **OK**.

Отображается меню **Часовой пояс**.

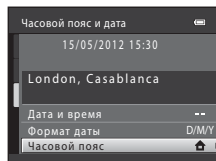

- 2** Выберите **Пункт назначения** и нажмите кнопку **OK**.

Дата и время на мониторе изменятся в соответствии с выбранным регионом.

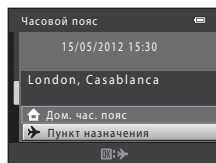

- 3** Нажмите кнопку **▶**.

Отображается меню экрана выбора часового пояса.

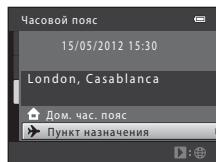

- 4** Нажмите кнопку **◀** или **▶** для выбора часового пояса пункта назначения (название города).

Для использования фотокамеры в зоне действия летнего времени нажмите кнопку **▲**, чтобы отобразить метку  в верхней части монитора, и установите летнее время.

Когда начинает действовать летнее время, часы автоматически сдвигаются на час вперед. Для выключения настройки летнего времени нажмите **▼**.

Нажмите кнопку **OK** для ввода пункта назначения.

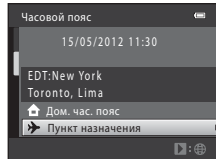
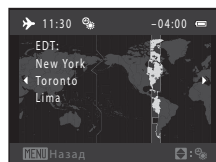

Если выбран часовой пояс места назначения, в режиме съемки на мониторе фотокамеры отображается значок .



Батарея часов

Часы фотокамеры получают питание от батареи часов, независимой от батарей, питающих фотокамеру. Батарея часов заряжается, когда установлена основная батарея или подключен сетевой блок питания. Подзарядка около 10 часов обеспечивает несколько дней автономной работы.

(домашний часовой пояс)

- Чтобы переключиться на домашний часовой пояс, выберите  **Дом. час. пояс** на шаге 2 и нажмите кнопку .
- Чтобы изменить домашний часовой пояс, выберите  **Дом. час. пояс** на шаге 2 и выполните шаги 3 и 4 для задания домашнего часового пояса.

Летнее время

При переходе на летнее или зимнее время включите или выключите параметр летнего времени на экране выбора часового пояса на шаге 4.

Впечатывание даты на изображениях

После установки даты и времени установите параметр **Печать даты** ( 112) в меню настройки. После того, как параметр **Печать даты** установлен, дата и время съемки впечатываются на изображениях при фотосъемке.



Часовые пояса

Список часовых поясов, поддерживаемых фотокамерой, приводится ниже.

Для часовых поясов, не указанных ниже, установите часы фотокамеры на местное время вручную с помощью параметра **Дата и время** в меню настройки.

UTC +/-	Часовой пояс	UTC +/-	Часовой пояс
-11	Midway, Samoa	+1	Madrid, Paris, Berlin
-10	Hawaii, Tahiti	+2	Athens, Helsinki, Ankara
-9	Alaska, Anchorage	+3	Moscow, Nairobi, Riyadh, Kuwait, Manama
-8	PST (PDT): Los Angeles, Seattle, Vancouver	+4	Abu Dhabi, Dubai
-7	MST (MDT): Denver, Phoenix	+5	Islamabad, Karachi
-6	CST (CDT): Chicago, Houston, Mexico City	+5,5	New Delhi
-5	EST (EDT): New York, Toronto, Lima	+6	Colombo, Dhaka
-4,5	Caracas	+7	Bangkok, Jakarta
-4	Manaus	+8	Beijing, Hong Kong, Singapore
-3	Buenos Aires, Sao Paulo	+9	Tokyo, Seoul
-2	Fernando de Noronha	+10	Sydney, Guam
-1	Azores	+11	New Caledonia
±0	London, Casablanca	+12	Auckland, Fiji

Настройка монитора

Кнопка **MENU** → **У** (меню настройки) (📖 104) → Настройка монитора

Доступны следующие настройки.

Информация о фото

Выбор информации, отображаемой на мониторе в режимах съемки и просмотра.
(📖 111)

Просмотр снимка

- **Вкл.** (настройка по умолчанию): изображения автоматически отображаются на короткое время сразу после съемки.
- **Выкл.**: изображения не отображаются после съемки.

Яркость

Доступны пять значений яркости монитора. По умолчанию выбрано значение **3**.

Информация о фото

Укажите, следует ли отображать информацию о фото.

Сведения об индикаторах на мониторе см. в разделе «Монитор» (📖 8, 9).

	Режим съемки	Режим просмотра
Показать		
Авто (настройка по умолчанию)	Отображается та же информация, что и сопровождающая параметр Показать . Если в течение нескольких секунд не выполняется никаких действий, отображение на мониторе становится таким же, как и с настройкой Скрыть . Информация отображается повторно, когда выполняется какое-либо действие.	
Скрыть		
Сетка кадрир.+авто		
	Помимо информации, указанной для параметра Авто выше, отображается сетка кадрирования, помогающая кадрировать изображения. Она не отображается во время записи видеороликов.	Отображается та же информация, что и сопровождающая параметр Авто .
Кадр видео+авто		
	Кроме информации, отображаемой с помощью Авто , перед началом записи отображается кадр, представляющий зону, которая будет снята во время видеосъемки.	Отображается та же информация, что и сопровождающая параметр Авто .

Печать даты

Кнопка **MENU** → **У** (меню настройки) (📖 104) → Печать даты

Дата и время съемки могут впечатываться на изображения во время съемки. Эта дата съемки и время будут печатаны на изображения во время печати, даже если принтер не поддерживает печать даты (📖 70).



DATE Дата

На изображениях впечатывается дата.

DATE Дата и время

На изображениях впечатываются дата и время.

OFF Выкл. (настройка по умолчанию)

Дата и время не впечатываются на изображениях.

При любых значениях, отличных от **Выкл.**, на мониторе отображается символ текущей настройки (📖 8).

✓ Печать даты. Примечания

- Впечатанная дата становится частью снимка; ее удаление невозможно. После того, как изображения отсняты, впечатать дату и время на них невозможно.
- Печать даты отключена в следующих ситуациях.
 - Во время использования сюжетных режимов **Музей** и **Съемка панорамы** или когда установлен параметр **Непрерывный** при использовании сюжетного режима **Портрет питомца**
 - Если используется спортивный непрерывный режим
 - Если непрерывный режим (📖 58) установлен на **Непрерывный** или **BSS**
 - При записи видеороликов
- Даты, впечатанные с установкой параметра **Режим изображения** (📖 54) в значение **VGA 640×480**, могут плохо читаться. При использовании печати даты выберите значение **PC 1024×768** или выше.
- При сохранении даты используется формат даты, заданный с помощью параметра **Часовой пояс и дата** в меню настройки (📖 16, 106).

📎 Печать даты и задание печати

В случае печати изображений на принтерах, совместимых с DPOF и поддерживающих печать даты съемки и информации о снимке, можно использовать параметр **Задание печати** (📖 68) и печатать на изображениях дату съемки и информацию о снимках. В этом случае не нужно заранее впечатывать в изображения дату и время с помощью параметра **Печать даты**.

Подавл. вибраций

Кнопка **MENU** → **Y** (меню настройки) (📖 104) → **Подавл. вибраций**

Установите настройку подавления вибраций для съемки фотографий. Функция подавления вибраций корректирует смазывание, возникающее при съемке с зуммированием или с длинными выдержками. Если для придания фотокамере устойчивости во время съемки используется штатив, установите функцию подавления вибраций в значение **Выкл.**

Вкл. (гибрид)

Подавление вибраций сдвигом матрицы предотвращает воздействие дрожания фотокамеры. Кроме того, для обработки изображений и устранения воздействия дрожания фотокамеры в следующих ситуациях используется электронное подавление вибраций.

- Если не срабатывает вспышка
- Если используется выдержка короче 1/60 секунды (в максимальном широкоугольном положении объектива) или 1/125 секунды (в максимальном телескопическом положении объектива)
- Если функция **Автоспуск** выключена
- Если для параметра **Непрерывный** установлено значение **Покадровый**
- Если чувствительность ISO установлена на 200 или меньше

Вкл. (настройка по умолчанию)

Подавление вибраций сдвигом матрицы предотвращает воздействие дрожания фотокамеры.

OFF Выкл.

Подавление вибраций отключено.

Настройку подавления вибраций можно проверить на мониторе во время съемки (📖 8, 21) (при установке на **Выкл.** символы не отображаются).

Функция Подавл. вибраций. Примечания

- Активация подавления вибраций может занять несколько секунд после включения питания или перехода фотокамеры в режим съемки из режима просмотра. Прежде чем начинать съемку, дождитесь стабилизации изображения на мониторе.
- Вследствие характеристик функции подавления вибраций снимки, отображаемые на мониторе фотокамеры сразу после съемки, могут выглядеть размытыми.
- Путем подавления вибраций в ряде случаев бывает невозможно полностью устранить последствия дрожания камеры.
- При установке на **Вкл. (гибрид)** электронное подавление вибраций может не уменьшать воздействия дрожания фотокамеры, если величина вибрации очень мала или очень велика.
- При установке на **Вкл. (гибрид)** электронное подавление вибраций не действует при короткой или очень длинной выдержке.
- При установке на **Вкл. (гибрид)** затвор фотокамеры автоматически срабатывает два раза для каждого снимка, после чего фотокамера обрабатывает изображение. Поэтому для сохранения отснятых изображений требуется больше времени. **Звук затвора** (📖 115) будет слышен только один раз. Сохраняется только одно изображение.

Использование подавления вибраций при съемке видеороликов

Режим автофокуса для записи видеороликов можно установить с помощью параметра **Электронный VR** (📖 86) в меню видео (📖 83).

Обнаруж. движения



Кнопка **MENU** → **Y** (меню настройки) (📖 104) → Обнаруж. движения

Укажите, следует ли при съемке фотографий использовать обнаружение движения для уменьшения эффектов движения объекта и дрожания фотокамеры.

Авто (настройка по умолчанию)

При обнаружении фотокамерой движения объекта или дрожания фотокамеры чувствительность ISO автоматически увеличивается, а выдержка уменьшается, чтобы уменьшить смазывание.

Обратите внимание, что обнаружение движения не включается в следующих ситуациях.

- Если для вспышки установлен режим  (заполняющая вспышка)
- Если параметр **Чувствительность** (📖 59) зафиксирован на определенном значении в режиме  (авто)
- При использовании **Мультикадр 16** (📖 58)
- В следующих сюжетных режимах: **Ночной портрет** (📖 37), **Сумерки/рассвет** (📖 38), **Ночной пейзаж** (📖 39), **Музей** (📖 40), **Фейерверк** (📖 41), **Освещение сзади** (📖 41), **Портрет питомца** (📖 43)
- При использовании спортивного непрерывного режима (📖 48)

OFF **Выкл.**

Обнаружение движения отключено.

Настройку функции обнаружения движения можно проверить на мониторе во время съемки (📖 8).

При обнаружении фотокамерой движения и уменьшение длительности выдержки индикатор обнаружения движения светится зеленым цветом. При установке параметра **Выкл.** никакие символы не отображаются.

Обнаружение движения. Примечания

- В зависимости от условий съемки эффект смазывания вследствие дрожания фотокамеры или смещения объекта съемки может не устраняться.
- Функция обнаружения движения может не сработать в случае значительного перемещения объекта или при недостаточном уровне освещенности.
- Снятые изображения могут оказаться зернистыми.

Настройка звука

Кнопка **MENU** → **У** (меню настройки) (📖 104) → Настройка звука

Настройка звука.

Звук кнопки

Включите **Вкл.** или выключите **Выкл.** звук кнопок. Если выбрано значение **Вкл.** (настройка по умолчанию), то при удачном завершении определенной операции подается одиночный звуковой сигнал, при блокировке фокусировки – двойной, при обнаружении ошибки – тройной. При включении фотокамеры подается сигнал включения.

Звук затвора

Можно выбрать следующие параметры звука затвора: **Вкл.** (настройка по умолчанию) и **Выкл.**

Обратите внимание на то, что звук затвора нельзя услышать при съемке в режиме непрерывной съемки или сюжетном режиме BSS либо во время записи видеоролика, даже когда установлено значение **Вкл.**

Настройка звука. Примечание

Звук кнопки или звук затвора не будет слышно во время использования сюжетного режима **Портрет питомца**.

Авто выкл.

Кнопка **MENU** → **У** (меню настройки) (📖 104) → Авто выкл.

Если в течение определенного времени не выполняется никаких действий, монитор выключается, и фотокамера переходит в режим ожидания (📖 15).

Используйте этот параметр, чтобы установить количество времени, которое проходит, прежде чем фотокамера переходит в режим ожидания.

Авто выкл.



Выберите время, по истечении которого фотокамера перейдет в режим ожидания, если не производится никаких действий: **30 секунд** (настройка по умолчанию), **1 минута**, **5 минут** и **30 минут**.

Режим ожидания

При выборе значения **Вкл.** (настройка по умолчанию) фотокамера переходит в режим ожидания, если яркость объекта съемки не изменяется, даже если время, выбранное в меню «Авто выкл.», не истекло. Фотокамера перейдет в режим ожидания через 30 секунд, если параметр **Авто выкл.** установлен на значение **1 минута** или меньше, или через 1 минуту, если параметр **Авто выкл.** установлен на значение **5 минут** или больше.



Если монитор отключен для экономии энергии

- Когда фотокамера находится в режиме ожидания, индикатор включения питания мигает.
- При бездействии в течение следующих трех минут фотокамера автоматически выключается.
- Если индикатор включения питания мигает, то при нажатии следующих кнопок монитор вновь включится.
 - Выключатель питания, спусковая кнопка затвора, кнопка , кнопка  или кнопка  (видеосъемка)



Авто выкл.

Время, после которого фотокамера переходит в режим ожидания, зафиксировано в следующих случаях.

- Во время отображения меню: 3 минуты.
- Во время показа слайдов: до 30 минут

Форматир. памяти/Форматир. карточки

Кнопка MENU → Y (меню настройки) (📖 104) → Форматир. памяти/Форматир. карточки

Данная функция используется для форматирования внутренней памяти или карты памяти.

Форматирование внутренней памяти или карт памяти приводит к необратимому удалению всех данных. Восстановить удаленные изображения невозможно. До начала форматирования убедитесь, что важные изображения были переданы на компьютер.

Форматирование внутренней памяти

Чтобы отформатировать внутреннюю память, извлеките карту памяти из фотокамеры.

Функция **Форматир. памяти** отображается в меню настройки.

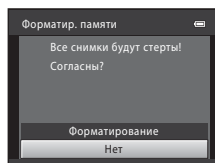

Форматирование карты памяти

Установите карту памяти в фотокамере для ее форматирования. Если в фотокамере установлена карта памяти, в меню настройки появляется пункт **Форматир. карточки**.

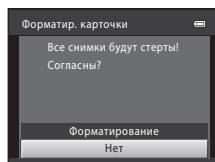

☑ Форматирование внутренней памяти и карт памяти

- Во время форматирования не выключайте фотокамеру и не открывайте крышку батарейного отсека/гнезда для карты памяти.
- При установке в фотокамеру карт памяти, использовавшихся ранее в других устройствах, обязательно отформатируйте их в этой фотокамере.

Язык/Language

Кнопка MENU → Y (меню настройки) (📖 104) → Язык/Language

Выберите один из 26 языков для отображения меню и сообщений фотокамеры.

Čeština	Чешский
Dansk	Датский
Deutsch	Немецкий
English	(настройка по умолчанию)
Español	Испанский
Ελληνικά	Греческий
Français	Французский
Indonesia	Индонезийский
Italiano	Итальянский
Magyar	Венгерский
Nederlands	Голландский
Norsk	Норвежский
Polski	Польский

Português	Португальский
Русский	Русский
Română	Румынский
Suomi	Финский
Svenska	Шведский
Türkçe	Турецкий
Українська	Украинский
عربي	Арабский
简体中文	Китайский (упрощенное письмо)
繁體中文	Китайский (традиционное письмо)
日本語	Японский
한글	Корейский
ภาษาไทย	Тайский

Настройки ТВ

Кнопка **MENU** → **У** (меню настройки) (📖 104) → Настройки ТВ

Настройка подключения к телевизору.

Установите для параметра **Режим видео** значение **NTSC** или **PAL**, в зависимости от технических характеристик подключенного телевизора.

Предуп. о закр. глаз

Кнопка **MENU** → **У** (меню настройки) (📖 104) → Предуп. о закр. глаз

Выберите, следует ли распознавать закрытые глаза при съемке с использованием системы распознавания лиц (📖 24) в следующих ситуациях.

- 📷 Простой авторежим
- Сюжетные режимы **Портрет** (📖 36) или **Ночной портрет** (📖 37)

Вкл.

Когда фотокамера определяет одного или нескольких человек, закрывших глаза после распознавания лиц и съемки, на мониторе отображается экран **Кто-то моргнул?** Лицо человека, который, возможно, закрыл глаза, выделяется желтой рамкой. В этом случае сделанный снимок можно проверить и определить, нужно ли делать повторный снимок.

→ «Работа с экраном **Кто-то моргнул?**» (📖 120)

Выкл. (настройка по умолчанию)

Функция предупреждения о закрытии глаз отключена.

Работа с экраном Кто-то моргнул?

При отображении экрана **Кто-то моргнул?** возможны следующие действия.

Если в течение нескольких секунд не выполняется никаких действий, автоматически возвращается экран режима съемки.

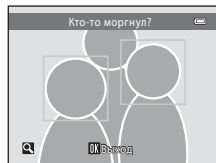

Функция	Орган управления	Описание
Увеличение и отображение лица моргнувшего человека	T (Q)	Поверните кнопку зуммирования в сторону T (Q).
Переключение в режим полнокадрового просмотра	W (Q)	Поверните кнопку зуммирования в сторону W (Q).
Выбор отображаемого лица		Если фотокамера распознает более одного лица человека с закрытыми глазами, то для переключения между отображаемыми лицами нажимайте кнопки ◀▶ при отображении увеличенного изображения.
Удаление снятого изображения		Нажмите кнопку .
Возврат в режим съемки		Нажмите кнопку , кнопку спуска затвора, кнопку или кнопку (видеосъемка).

Сброс всех знач.

Кнопка **MENU** → **У** (меню настройки) (📖 104) → Сброс всех знач.

Если выбрано значение **Сброс**, настройки фотокамеры будут возвращены к значениям по умолчанию.

Всплывающее меню

Параметр	Значение по умолчанию
Режим вспышки (📖 28)	Авто
Автоспуск (📖 31)	Выкл.
Режим макросъемки (📖 51)	Выкл.
Поправка экспозиции (📖 32)	0.0

Сюжетный режим

Параметр	Значение по умолчанию
Меню сюжетов (📖 35)	Портрет
Регулировка оттенка в режиме съемки еды (📖 40)	Центр
Портрет питомца (📖 43)	Непрерывный

Меню спортивной непрерывной съемки

Параметр	Значение по умолчанию
Режим изображения (📖 49)	 1024×768
Спорт, непрерывная (📖 49)	Непрерывная В

Меню съемки

Параметр	Значение по умолчанию
Режим изображения (📖 54)	 4320×3240
Баланс белого (📖 56)	Авто
Непрерывный (📖 58)	Покадровый
Чувствительность (📖 59)	Авто
Параметры цвета (📖 60)	Стандартные цвета

Меню видео

Параметр	Значение по умолчанию
Параметры видео (📖 85)	HD 720p (1280x720)
Режим автофокуса (📖 86)	Покадровый АФ
Электронный VR (📖 86)	Вкл.
Улучшен. разрешение (📖 87)	Авто

Меню настройки

Параметр	Значение по умолчанию
Экран приветствия (📖 105)	Нет
Информация о фото (📖 110)	Авто
Просмотр снимка (📖 110)	Вкл.
Яркость (📖 110)	3
Печать даты (📖 112)	Выкл.
Подавл. вибраций (📖 113)	Вкл.
Обнаруж. движения (📖 114)	Авто
Звук кнопки (📖 115)	Вкл.
Звук затвора (📖 115)	Вкл.
Авто выкл. (📖 116)	30 секунд
Режим ожидания (📖 116)	Вкл.
Предуп. о закр. глаз (📖 119)	Выкл.

Другие

Параметр	Значение по умолчанию
Размер бумаги (📖 99, 100)	По умолчанию

- При выборе параметра **Сброс всех знач.** из памяти также удаляется текущий номер файла (📖 131). Нумерация продолжится начиная с наименьшего доступного номера. Чтобы сбросить нумерацию файлов в значение «0001», удалите все изображения (📖 27) перед выбором функции **Сброс всех знач.**
- Следующие параметры меню останутся без изменений, даже если выполняется функция **Сброс всех знач.**

Меню съемки:

Ручная настройка в меню **Баланс белого** (📖 57)

Меню настройки:

Изображения, зарегистрированные для параметров **Экран приветствия** (📖 105), **Часовой пояс и дата** (📖 106), **Язык/Language** (📖 118), **Режим видео** (📖 119) и **Тип батарей** (📖 123)

Тип батарей

Кнопка **MENU** → **У** (меню настройки) (📖 104) → Тип батарей

Чтобы фотокамера показывала правильный уровень заряда батареи (📖 20), выберите тип, соответствующий используемым в настоящий момент батареям.

Щелочные (настройка по умолчанию)	Щелочные батареи LR6/L40 (типоразмер AA)
COOLPIX (Ni-MH)	Nikon Аккумуляторные батареи EN-MH2 (никель-металлгидридные)
Литиевые	Литиевые батареи FR6/L91 (типоразмер AA)

Версия прошивки

Кнопка **MENU** → **У** (меню настройки) (📖 104) → Версия прошивки

Узнайте текущую версию прошивки фотокамеры.



Уход за фотокамерой

Чтобы обеспечить длительный срок службы цифровой фотокамеры Nikon, необходимо соблюдать следующие меры предосторожности при ее использовании и хранении.

Храните устройство в сухом месте

При попадании фотокамеры в воду или под воздействием высокой влажности фотокамера выходит из строя.

Не бросайте фотокамеру

Изделие может выйти из строя, если подвергать его сильным ударам или тряске.

Осторожно обращайтесь с объективом и подвижными частями фотокамеры

Не прилагайте чрезмерных усилий к объективу, монитору, а также при обращении с гнездом для карты памяти и батарейным отсеком. Эти элементы легко повредить. Приложение усилий к крышке объектива может привести к повреждению объектива или неисправности фотокамеры. Если монитор разбился, необходимо предпринять срочные меры во избежание травм осколками стекла и предупредить попадание жидкокристаллического вещества на кожу, в глаза и в рот.

Не направляйте объектив на источники яркого света в течение длительного времени

Не направляйте объектив на солнце и другие источники яркого света в течение длительного времени при использовании и хранении фотокамеры. Яркий свет может вызвать ухудшение работы матрицы и появление на снимках белых пятен.

Не допускайте попадания изделия в зону действия сильных магнитных полей

Не используйте и не храните фотокамеру вблизи приборов, создающих сильное электромагнитное излучение или магнитные поля. Сильные статические заряды или магнитные поля, создаваемые различным оборудованием (например, радиопередатчиками), могут воздействовать на монитор фотокамеры, повредить данные, сохраненные на карте памяти, или создавать помехи для работы внутренних схем фотокамеры.

Избегайте резких изменений температуры

Резкие изменения температуры, например при входе в холодную погоду в теплое помещение или выходе из него, могут вызвать появление конденсата внутри фотокамеры. Для защиты от появления конденсата заранее поместите фотокамеру в чехол или закрытый полиэтиленовый пакет.

Прежде чем извлекать батареи или отсоединять источник питания, необходимо выключить устройство

Не извлекайте батарею из включенного устройства, а также в процессе сохранения или удаления изображений. Принудительное отключение питания в этих случаях может привести к потере данных или повреждению внутренней памяти фотокамеры и ее электронных схем.



Батарея

- После приобретения аккумуляторных батарей зарядите их перед использованием. Во время покупки они заряжены не полностью. Ознакомьтесь с инструкциями в разделе «Дополнительные принадлежности» (📖 129) а также в документации, поставляемой с зарядным устройством MH-73 (приобретается дополнительно).
- Перед использованием фотокамеры проверьте уровень заряда батарей и при необходимости замените их (📖 20). При съемке важных событий следует, по возможности, иметь при себе запасной комплект батарей.
- При пониженной температуре окружающей среды емкость батарей может уменьшиться. Перед съемкой в холодную погоду убедитесь, что батареи заряжены полностью. Храните запасные батареи в теплом месте и при необходимости заменяйте их. При нагреве холодная батарея может восстановить часть своего заряда.
- Загрязнение контактов батареи может повлиять на работоспособность фотокамеры.
- Использованные батареи являются ценным вторичным сырьем. Сдавайте их в переработку в соответствии с установленными правилами утилизации.

Чистка

Объектив	Не касайтесь пальцами стеклянных частей объектива. Пылинки и ворсинки следует сдувать (обычно это делается с помощью небольшого устройства с резиновой грушей на одном конце; когда ее сжимают, на другом конце образуется струя воздуха). Отпечатки пальцев и другие загрязнения, которые нельзя удалить воздухом, удаляют с объектива мягкой сухой тканью, по спирали перемещая ее от центра объектива к его краям. Если таким образом очистить их также не удастся, протрите их тканью, слегка смоченной жидкостью для чистки линз.
Монитор	Пылинки и ворсинки следует сдувать при помощи резиновой груши. Для удаления отпечатков пальцев и других загрязнений протрите монитор сухой мягкой тканью, стараясь сильно не нажимать на него.
Корпус	Грушей удалите пыль, грязь и песок и протрите корпус мягкой сухой тканью. После использования фотокамеры на пляже или морском побережье удалите песок и соль при помощи сухой мягкой ткани, слегка смоченной в пресной воде, а затем аккуратно протрите насухо. Помните, что гарантийные обязательства не распространяются на повреждения, вызванные проникновением инородных веществ внутрь фотокамеры.

Не используйте для чистки спирт, растворитель и другие летучие химикаты.

Хранение

Следует выключать фотокамеру, если она не используется. Прежде чем убрать фотокамеру, убедитесь, что индикатор включения не горит. Извлекайте батарею, если не предполагается использование фотокамеры на протяжении длительного времени. Не храните фотокамеру рядом с нафталиновыми или камфарными средствами против моли или в местах, которые:

- находятся рядом с оборудованием, создающим сильные электромагнитные поля, таким как телевизор или радиоприемник;
- при температурах ниже -10°C или выше 50°C ;
- не проветриваются или имеют уровень влажности более 60%.

Для защиты от влаги и плесени вынимайте фотокамеру из места хранения хотя бы раз в месяц. Включите фотокамеру, несколько раз спустите затвор, после чего снова поместите ее на хранение.

Монитор. Примечания

- Монитор может содержать несколько пикселей, которые постоянно светятся или, напротив, никогда не горят. Это характерная особенность всех тонкопленочных жидкокристаллических экранов, которая не является признаком неисправности. Она не сказывается на качестве изображений, полученных с помощью изделия.
- Если в кадре находится яркий объект, то на мониторе могут появиться вертикальные полосы типа «хвоста кометы», бледнеющие на концах. Это явление, называемое «светящимся следом», не указывает на неисправность. В режимах съемки, отличных от спортивного непрерывного, Мультикадр 16 и режима видео, «светящийся след» никак не отражается на сохраненных изображениях.
- При ярком освещении изображение на мониторе, возможно, будет трудно рассмотреть.
- Монитор оснащен светодиодной подсветкой (LED). При снижении яркости монитора или появлении мерцания на нем обратитесь в сервисный центр компании Nikon.

Светящийся след. Примечание

При кадрировании ярких объектов на мониторе могут отображаться белые или цветные полосы. Это явление, называемое «светящимся следом», возникает, когда на матрицу попадает очень яркий свет. Это происходит из-за особенностей матрицы и не является неисправностью. «Светящийся след» также может проявляться в виде частичного обесцвечивания изображения на мониторе во время съемки. Это явление не проявляется в изображениях, записанных фотокамерой, за исключением видеороликов и изображений, записанных с установкой **Мультикадр 16** для режима **Непрерывный**. При съемке в этих режимах рекомендуется избегать съемки ярких объектов, таких как солнце, отраженный солнечный свет или электрические лампы.

Дополнительные принадлежности

Зарядное устройство/ аккумуляторные батареи ¹	<ul style="list-style-type: none"> Зарядное устройство MH-73 (включает четыре никель-металлгидридных аккумуляторных батареи EN-MH2) Аккумуляторные батареи для замены: никель-металлгидридные аккумуляторные батареи EN-MH2-B4 (набор из четырех батарей EN-MH2)
Сетевой блок питания	Сетевой блок питания EH-67
Кабель USB	Кабель USB UC-E6 ²
Аудио-/видеокабель	Аудио-/видеокабель EG-CP14
Крышка объектива	Крышка объектива LC-CP22 ²

1 При использовании с фотокамерой COOLPIX L310 заряжайте четыре никель-металлгидридных аккумуляторных батареи EN-MH2 одновременно с помощью зарядного устройства MH-73. Кроме того, не используйте батареи, оставшийся заряд которых различается (📖 126). Использование никель-металлгидридных аккумуляторных батарей EN-MH1 невозможно.

2 Входят в комплектацию этой фотокамеры (→стр. 3 *Краткого руководства*).

Рекомендованные карты памяти

Следующие карты памяти Secure Digital (SD) прошли тестирование и рекомендованы для использования с фотокамерой.

Для записи видеороликов рекомендуется использовать карты памяти SD с Классом скорости не менее 6. При использовании менее скоростной карты памяти видеозапись может неожиданно останавливаться.

	Карта памяти SD	Карта памяти SDHC ²	Карта памяти SDXC ³
SanDisk	2 Гб ¹	4 Гб, 8 Гб, 16 Гб, 32 Гб	64 Гб
TOSHIBA	2 Гб ¹	4 Гб, 8 Гб, 16 Гб, 32 Гб	64 Гб
Panasonic	2 Гб ¹	4 Гб, 8 Гб, 12 Гб, 16 Гб, 32 Гб	48 Гб, 64 Гб
Lexar	–	4 Гб, 8 Гб, 16 Гб, 32 Гб	64 Гб, 128 Гб

¹ Если карта памяти будет использоваться с устройством для чтения карт памяти или подобным устройством, убедитесь в том, что это устройство поддерживает карты емкостью 2 Гб.

² Совместима с SDHC.

Если карта памяти будет использоваться с устройством для чтения карт памяти или подобным устройством, убедитесь в том, что это устройство поддерживает карты SDHC.



³ Совместима с SDXC.

Если карта памяти будет использоваться с устройством для чтения карт памяти или подобным устройством, убедитесь в том, что это устройство поддерживает карты SDXC.



- Для получения дополнительной информации об указанных выше картах памяти обратитесь к производителю. Мы не можем гарантировать работоспособность фотокамеры при использовании карт памяти, изготовленных другими производителями.

Имена файлов и папок



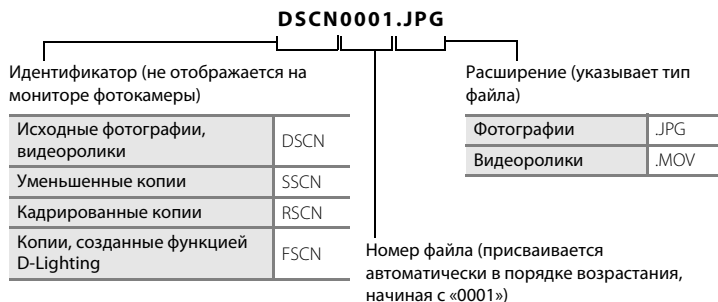







Изображениям и видеороликам имена файлов присваиваются следующим образом.





- Файлы сохраняются в папках, имена которых образуются добавлением к номеру папки идентификатора, состоящего из пяти символов: «P_» плюс трехзначный порядковый номер для изображений, сделанных в режиме съемки панорамы (например, «101P_001»; 44), или добавлением «NIKON» для всех остальных изображений (например, «100NIKON»). Когда количество файлов в папке достигает 9999, создается новая папка. Номера файлов присваиваются автоматически, начиная с «0001».
- Файлы, скопированные с помощью функции **Копирование > Выбранные снимки**, копируются в текущую папку, в которой им присваивается новые номера файлов в порядке возрастания, начиная с наибольшего номера файла в памяти. Команда **Копирование > Все снимки** приводит к копированию всех папок с исходного носителя. Имена файлов не изменяются, однако папкам присваиваются новые номера в порядке возрастания, начиная с наибольшего номера папки на целевом носителе (75).
- В папке может храниться до 200 изображений. Если в текущей папке находится 200 изображений, то следующее изображение будет помещено в новую папку, которой будет присвоен номер, увеличенный на единицу. Если текущая папка имеет номер 999 и содержит 200 изображений или изображение с номером 9999, дальнейшая съемка невозможна. Следует отформатировать носитель данных (117) или установить новую карту памяти.

Сообщения об ошибках

В таблице ниже приведены сообщения об ошибках и различные предупреждения, отображаемые на мониторе фотокамеры, и действия, выполняемые в каждом случае.

Дисплей	Неисправность	Способ устранения	
 Выключите камеру, снимите крышку объектива и снова включите камеру.	Надета крышка объектива или произошла ошибка объектива.	Убедитесь в том, что крышка объектива снята, и снова включите фотокамеру. Если ошибка повторяется даже после выключения фотокамеры и ее повторного включения, обратитесь к продавцу фотокамеры или в сервисный центр компании Nikon.	15
 (мигает)	Не настроены часы.	Настройте часы.	106
 Батарея разряжена.	Батарея разряжена.	Замените батареи.	14, 123
 ● (мигает красным)	Фотокамера не может сфокусироваться.	<ul style="list-style-type: none"> • Выполните фокусировку повторно. • Используйте блокировку фокусировки. 	24, 25, 50
 Подождите, пока камера закончит запись.	До завершения сохранения фотокамера не может выполнять другие действия.	Подождите, пока сообщение автоматически исчезнет с экрана по окончании сохранения.	25
 Карточка памяти защищена от записи.	Переключатель защиты от записи находится в положении блокировки «lock».	Переведите переключатель защиты от записи на карту памяти в положение записи.	19
 Эту карточку использовать нельзя	Ошибка доступа к карте памяти.	<ul style="list-style-type: none"> • Используйте рекомендованные карты памяти. • Убедитесь, что контакты не загрязнены. • Проверьте правильность установки карты памяти. 	130
 Карточка не читается.			18
 Карточка не отформатирована. Отформатировать?	Карта памяти не отформатирована для использования с фотокамерой COOLPIX L310.	Все данные, сохраненные на карте памяти, будут удалены. Если на карте памяти содержатся данные, которые следует сохранить, выберите Нет и перед форматированием карты памяти выполните резервное копирование данных на компьютер. Чтобы отформатировать карту памяти, выберите Да и нажмите кнопку  .	19
Да Нет			

Дисплей	Неисправность	Способ устранения	
i Закончилась память.	Карта памяти переполнена.	<ul style="list-style-type: none"> Выберите меньший режим изображения. Удаление изображений. Вставьте новую карту памяти. Извлеките карту памяти и используйте внутреннюю память. 	54 27, 88 18 18
! Снимок нельзя сохранить.	Во время сохранения изображения произошла ошибка.	Форматирование внутренней памяти или карты памяти.	117
	Закончились свободные номера файлов.	<ul style="list-style-type: none"> Вставьте новую карту памяти. Форматирование внутренней памяти или карты памяти. 	18 117
	Изображение нельзя использовать в качестве экрана приветствия.	<p>Следующие изображения нельзя зарегистрировать в качестве экрана приветствия.</p> <ul style="list-style-type: none"> Изображения, уменьшенные до размера 320 x 240 или меньше при редактировании с помощью функции кадрирования или уменьшенного снимка Изображения, снятые с настройкой режима изображения  4224x2376 или  1920x1080 	105
	Недостаточно памяти для копирования изображения.	Удалите изображения с целевого носителя данных.	27, 88
i Снимок изменить невозможно.	Вы пытаетесь редактировать изображение, которое редактировать нельзя.	<ul style="list-style-type: none"> Проверьте, какие функции редактирования можно использовать. Эти функции нельзя использовать для видеороликов. 	76 –
i Видео записать нельзя.	Ошибка времени ожидания в процессе записи видеоролика.	Используйте карту памяти с более высокой скоростью записи.	18
i В памяти нет снимков.	Изображения во внутренней памяти фотокамеры или на карте памяти отсутствуют.	<ul style="list-style-type: none"> Извлеките карту памяти, чтобы просмотреть изображения из внутренней памяти. 	18
		<ul style="list-style-type: none"> Чтобы копировать изображение из внутренней памяти на карту памяти, нажмите кнопку MENU. Появится меню копирования, и изображения из внутренней памяти можно будет копировать на карту памяти. 	75

Дисплей	Неисправность	Способ устранения	
 Файл не является снимком.	Файл создан не с помощью фотокамеры COOLPIX L310.	Файл не удастся просмотреть на фотокамере. Для просмотра файла используйте компьютер или иные устройства, использовавшиеся для создания или редактирования файла.	–
 Все снимки скрыты.	Изображения, доступные для показа слайдов, отсутствуют.	–	71
 Этот снимок нельзя стереть.	Изображение защищено.	Отключите защиту.	72
 Пункт назначения находится в текущем часовом поясе.	Место назначения находится в домашнем часовом поясе.	–	109
 Активируйте вспышку.	Вспышка опущена.	Поднимите вспышку при съемке в сюжетных режимах Ночной портрет и Освещение сзади .	28, 37, 41
 Опустите вспышку.	Вспышка поднята при записи видеоролика.	Осторожно опустите вспышку. Звук опускания вспышки может быть записан.	80
 Ошибка передачи данных	При установке связи с принтером произошла ошибка.	Выключите фотокамеру и снова подсоедините кабель USB.	98
 Ошибка системы	Ошибка внутренних схем фотокамеры.	Выключите фотокамеру, выньте и снова установите батарею, а затем включите ее снова. Если ошибка не устранена, обратитесь к продавцу или в сервисный центр компании Nikon.	14
 Ошибка принтера. Проверьте состояние принтера.	Ошибка принтера.	Проверьте принтер. Устранив неисправность, выберите пункт Продолжить и нажмите кнопку  для возобновления печати.*	–
 Ошибка печати: проверьте бумагу	В принтер не установлена бумага указанного размера.	Загрузите указанную бумагу, выберите Продолжить и нажмите кнопку  для возобновления печати.*	–

Дисплей	Неисправность	Способ устранения	
 Ошибка печати: застревание бумаги	В принтере застряла бумага.	Удалите замятую бумагу, выберите Продолжить и нажмите кнопку  для возобновления печати.*	–
 Ошибка печати: закончилась бумага	В принтере нет бумаги.	Загрузите указанную бумагу, выберите Продолжить и нажмите кнопку  для возобновления печати.*	–
 Ошибка печати: проверьте чернила	Отсутствие чернил.	Проверьте уровень чернил, выберите Продолжить и нажмите кнопку  для возобновления печати.*	–
 Ошибка печати: закончились чернила	Картридж для чернил пуст.	Замените чернила, выберите Продолжить и нажмите кнопку  для возобновления печати.*	–
 Ошибка печати: поврежден файл	Произошла ошибка, вызванная файлом снимка.	Выберите Отмена и нажмите кнопку  для отмены печати.	–

* Дополнительные сведения и инструкции см. в документации, входящей в комплект поставки принтера.

Поиск и устранение неисправностей

Если фотокамера не работает должным образом, то прежде чем обращаться к продавцу или представителю компании Nikon, просмотрите приведенный ниже перечень распространенных неисправностей. Дополнительные сведения можно найти на страницах, номера которых приведены в столбце справа.

Монитор, настройки и питание фотокамеры



Неисправность	Причина/решение	
На мониторе нет изображения	<ul style="list-style-type: none"> • Фотокамера выключена. • Батарея разряжена. • Режим ожидания для экономии энергии: нажмите выключатель питания, спусковую кнопку затвора, кнопку , кнопку  или  (видеосъемка) • Если индикатор вспышки мигает красным, дождитесь окончания зарядки вспышки. • Фотокамера подключена к компьютеру с помощью USB-кабеля. • Фотокамера подключена к телевизору через аудио-/видеокабель. 	20 20 13, 15 30 95 91
Изображение на мониторе трудно рассмотреть	<ul style="list-style-type: none"> • Настройте яркость монитора. • Монитор загрязнен. Очистите его. 	110 127
Фотокамера выключается без предупреждения	<ul style="list-style-type: none"> • Батарея разряжена. • Фотокамера автоматически отключилась для экономии энергии. • Переохлаждение батареи. 	20 116 126
Неправильные дата и время записи	<ul style="list-style-type: none"> • Изображения, отснятые без установки часов, будут иметь метку времени «00/00/0000 00:00»; для видеороликов устанавливаются дата и время «01/01/2012 00:00». Установите правильную дату и время с помощью параметра Часовой пояс и дата в меню настройки. • Регулярно сверяйте часы фотокамеры с более точными часами и подстраивайте их при необходимости. 	16 106
На мониторе отсутствуют индикаторы	Для параметра Скрыть выбрано значение Информация о фото . Выберите значение Показать .	110
Функция Печать даты недоступна	Не настроены часы фотокамеры.	16, 106
Дата не впечатывается на изображениях даже после включения параметра Печать даты .	<ul style="list-style-type: none"> • Печать даты нельзя использовать в текущем режиме съемки. • Печать даты не действует во время записи видеороликов. 	112
При включении фотокамеры отображается экран установки даты и времени.	Батарея часов разряжена, все настройки возвращены в значения по умолчанию.	108
Настройки фотокамеры сброшены.		

Неисправность	Причина/решение	
Монитор выключается, а индикатор включения питания быстро мигает.	Слишком высокая температура батареи. Выключите фотокамеру и дайте батарее остыть перед тем, как снова использовать фотокамеру. Через три минуты после того, как начнут мигать индикаторы, фотокамера автоматически выключится. Нажатие выключателя питания также отключает фотокамеру.	14

Фотокамеры с электронным управлением

В очень редких случаях на мониторе могут появляться необычные символы, а сама фотокамера перестает работать. В большинстве случаев причина этого в сильных внешних статических зарядах. Выключите фотокамеру, извлеките и снова установите батарею, а затем включите фотокамеру. Если неисправность не устранена, обратитесь к продавцу или в сервисный центр компании Nikon. Имейте в виду, что отключение источника питания описанным выше способом может привести к потере данных, не сохраненных во внутренней памяти или на карте памяти к моменту возникновения неполадки. Уже сохраненные данные затронуты не будут.



Съемка

Неисправность	Причина/решение	
При нажатии спусковой кнопки затвора съемка не выполняется.	<ul style="list-style-type: none"> • Когда фотокамера находится в режиме просмотра, нажмите кнопку , спусковую кнопку затвора или кнопку  (видеосъемка). • Если отображается меню, нажмите кнопку MENU. • Батарея разряжена. • Если мигает индикатор вспышки, вспышка заряжается. 	10, 26 12 20 30
Невозможно использовать режим съемки.	Отсоедините USB-кабель.	95, 98
Фотокамера не может сфокусироваться.	<ul style="list-style-type: none"> • Объект расположен слишком близко к фотокамере. Попробуйте снимать с помощью простого авторежима, сюжетного режима Макро или режима макросъемки. • Фокусировка производится по одному из объектов, с которыми автофокусировка работает некорректно. • Ошибка фокусировки. Выключите фотокамеру и включите ее снова. 	20, 34, 39, 51 25 14
Изображения смазаны.	<ul style="list-style-type: none"> • Используйте вспышку. • Увеличьте чувствительность ISO. • Используйте подавление вибраций или обнаружение движения. • Используйте функцию BSS (выбор лучшего снимка). • Используйте штатив и автоспуск. 	28 59 113, 114 58 5, 31

Неисправность	Причина/решение	📖
На мониторе видны светлые полосы или частичное обесцвечивание.	Светящийся след может появляться, если фотокамера направлена на яркий объект. При использовании режима «Мультикадр 16», спортивного непрерывного режима или во время записи видеороликов не снимайте такие яркие объекты, как солнце, солнечные блики и источники электрического света.	128
Яркие точки на изображении, снятом со вспышкой.	Вспышка отражается от частиц в воздухе. Установите для режима съемки значение  (выкл.).	7, 28
Вспышка не срабатывает.	<ul style="list-style-type: none"> • Для режима вспышки установлено значение  (выкл.). • Выбран сюжетный режим, в котором вспышка не срабатывает. • Выбран спортивный непрерывный режим. • Выбрана функция, которую нельзя использовать, если выбрана вспышка. 	7, 28 35 48 61
Невозможно использование цифрового зума.	Использование цифрового зума невозможно в следующих ситуациях: <ul style="list-style-type: none"> • Если для сюжетного режима выбран параметр Портрет, Ночной портрет или Портрет питомца • Если выбран режим интеллектуального портрета • Если установлено значение Мультикадр 16 для параметра Непрерывный 	36, 37, 43 46 58
Функция Режим изображения недоступна.	Выбрана функция, которую нельзя использовать в выбранном режиме изображения.	61
Спуск затвора не сопровождается звуком.	В меню настройки значение Выкл. выбрано для параметра Настройка звука > Звук затвора . В зависимости от текущего режима съемки или параметров, звук затвора отсутствует, даже если для него установлен параметр Вкл.	115
На изображениях виден светящийся след.	Объектив загрязнен. Очистите его.	127
Неестественные оттенки.	Баланс белого или оттенки отрегулированы неправильно.	56
На снимках появляются случайно расположенные яркие точки («шум»).	Объект темный, поэтому установлена слишком длинная выдержка или слишком высокая чувствительность. <ul style="list-style-type: none"> • Шум можно уменьшить, если использовать вспышку. • Выберите более низкое значение чувствительности ISO. 	28 59
Изображения слишком темные (неподержанные).	<ul style="list-style-type: none"> • Для режима вспышки установлено значение  (выкл.). • Перекрыто окно вспышки. • Объект съемки находится за пределами зоны действия вспышки. • Настройте поправку экспозиции. • Увеличьте чувствительность ISO. • Объект освещен сзади. Выберите сюжетный режим Освещение сзади или активируйте вспышку и установите для режима вспышки значение  (заполняющая вспышка). 	7, 28 22 28 32 59 28, 41
Изображения слишком светлые (передержанные).	Настройте поправку экспозиции.	32

Неисправность	Причина/решение	📖
<p>Непредсказуемые результаты при выборе режима вспышки  (автоматический режим с удалением эффекта «красных глаз»).</p>	<p>Если для съемки используется режим  (автоматический режим с удалением эффекта «красных глаз») и заполняющая вспышка с медленной синхронизацией и подавлением эффекта «красных глаз» в сюжетном режиме Ночной портрет (в простом авторежиме или в режиме Ночной портрет), то можно применять функцию исправления эффекта «красных глаз» в местах, не подверженных эффекту «красных глаз». Используйте автоматический или любой сюжетный режим, кроме режима Ночной портрет, и измените настройку режима вспышки на любую, кроме  (автоматический режим с удалением эффекта «красных глаз»), а затем повторите съемку.</p>	34, 28, 37
Сохранение снимков занимает много времени.	Если выбран режим вспышки  (автоматический с подавлением эффекта «красных глаз»), сохранение изображений может занять больше времени.	28
Кольцевая полоса или полоса цвета радуги появляется на мониторе или изображениях.	При съемке с освещением сзади или очень сильным источником света (например солнечным светом) в кадре, может появляться кольцевая полоса или полоса цвета радуги (двоение). Измените положение источника света или наведите кадр так, чтобы источник света не попал в кадр, и повторите съемку.	–

Просмотр

Неисправность	Причина/решение	📖
Невозможно воспроизвести файл.	<ul style="list-style-type: none"> Файл был перезаписан или переименован с помощью компьютера или фотокамеры другого производителя. Просматривать можно только видеоролики, записанные с помощью фотокамеры COOLPIX L310. 	– 88
Не удастся увеличить изображение.	<ul style="list-style-type: none"> Увеличение при просмотре нельзя использовать для видеороликов, уменьшенных снимков или изображений, кадрированных до размера 320 × 240 или меньше. Эта фотокамера может не увеличить изображения, снятые с помощью цифровых фотокамер других производителей или других моделей. 	–
Не удастся использовать функции D-Lighting, создания уменьшенных копий или кадрирования.	<ul style="list-style-type: none"> Эти функции нельзя использовать для видеороликов. Изображения, снятые со значением Режим изображения для параметра  4224x2376 или  1920x1080, редактировать невозможно. Выберите изображение, поддерживающее функцию D-Lighting, создания уменьшенных снимков или кадрирования. Этой фотокамерой невозможно редактировать изображения, снятые другими фотокамерами. 	88 54 76 76

Поиск и устранение неисправностей

Неисправность	Причина/решение	
Изображения не отображаются на экране телевизора.	<ul style="list-style-type: none"> • Правильно выберите Режим видео (меню настройки > Настройки ТВ). • На карте памяти нет изображений. Вставьте другую карту памяти. Извлеките карту памяти, чтобы просмотреть изображения из внутренней памяти. 	<p>119</p> <p>18</p>
При подключении фотокамеры к компьютеру не запускается приложение Nikon Transfer 2.	<ul style="list-style-type: none"> • Фотокамера выключена. • Батарея разряжена. • USB-кабель подключен неправильно. • Фотокамера не распознается компьютером. • Компьютер не настроен для автоматического запуска программы Nikon Transfer 2. Для получения дополнительной информации о программе Nikon Transfer 2 см. справку программы Nikon Transfer 2. • Убедитесь, что конфигурация компьютера отвечает требованиям. 	<p>20</p> <p>20</p> <p>95</p> <p>–</p> <p>95</p> <p>93</p>
Изображения для печати не отображаются.	<ul style="list-style-type: none"> • На карте памяти нет изображений. Вставьте другую карту памяти. • Извлеките карту памяти, чтобы распечатать изображения, хранящиеся во внутренней памяти. 	<p>18</p>
Не удастся выбрать размер бумаги с помощью фотокамеры.	<p>Даже при использовании принтера, совместимого с PictBridge, размер бумаги нельзя выбрать в фотокамере в следующих случаях. Для выбора размера бумаги используйте принтер.</p> <ul style="list-style-type: none"> • Принтер не поддерживает размеры бумаги, используемые фотокамерой. • Принтер автоматически выбирает размер бумаги. 	<p>99, 100</p> <p>–</p>

Технические характеристики

Nikon Цифровая фотокамера Nikon COOLPIX L310

Тип	Компактная цифровая фотокамера
Эффективное число пикселей	14,1 млн
Матрица	ПЗС типа 1/2,3 дюйма с общим количеством пикселей 14,48 млн
Объектив	21× Оптический зум, объектив NIKKOR
Фокусное расстояние	4.5-94.5мм (угол обзора эквивалентен углу обзора объектива с фокусным расстоянием 25-525 мм для формата 35мм [135])
число f	f/3.1-5.8
Оптическая схема	12 элементов в 9 группах
Цифровой зум	До 4× (угол обзора эквивалентен углу обзора объектива с фокусным расстоянием 2100 мм для формата 35мм [135])
Подавление вибраций	Сочетание сдвига матрицы и электронного VR (снимки) Электронный VR (видеоролики)
Автофокусировка (АФ)	АФ с функцией определения контраста
Диапазон расстояний фокусировки (расстояние от объектива)	<ul style="list-style-type: none">• Прибл. от 50 см до ∞ (W); прибл. от 1,5 м до ∞ (Т)• Режим макросъемки: от 1 см (среднее положение зума) до ∞
Выбор зоны фокусировки	Центр, система распознавания лиц
Монитор	Экран ЖКИ TFT размером 7,5 см (3 дюйма), приблизительно 230 тыс. точек с 5-уровневой регулировкой яркости
Покрытие кадра (в режиме съемки)	Прибл. 97% горизонтали и 97% вертикали (по сравнению с реальным снимком)
Покрытие кадра (в режиме просмотра)	Прибл. 100% горизонтали и 100% вертикали (по сравнению с реальным снимком)
Хранение	
Носители	Внутренняя память (прибл. 102 МБ), карта памяти SD/SDHC/SDXC
Файловая система	Совместимость со стандартами DCF, Exif 2.3 и DPOF
Форматы файлов	Снимки: JPEG Видеоролики: MOV (видео: H.264/MPEG-4 AVC, аудио: AAC, монофонический)
Размер изображения (пикселей)	<ul style="list-style-type: none">• 14М (Высокий) [4320×3240★]• 14М [4320×3240]• 8М [3264×2448]• 5М [2592×1944]• 3М [2048×1536]• PC [1024×768]• VGA [640×480]• 16:9 [4224×2376]• 16:9 [1920×1080]
Чувствительность ISO (стандартная чувствительность на выходе)	ISO 80, 100, 200, 400, 800, 1600, 3200, 6400, авто (ISO 80-800), спортивный непрерывный режим (ISO 400-3200)

Технические характеристики

Экспозиция	
Замер экспозиции	256-сегментная матрица, центровзвешенный (цифровой зум меньше 2х), точечный (цифровой зум 2х или больше)
Контроль экспозиции	Программный автоматический режим управления экспозицией с функциями обнаружения движения и поправки экспозиции (-2,0 до +2,0 EV с шагом по 1/3 EV)
Затвор	
Выдержка	<ul style="list-style-type: none"> • 1/1000 -1 с • 4 с (сюжетный режим Фейерверк) • 1/4000 -1/60 с (спортивный непрерывный режим)
Диафрагма	
Расстояние	2 шага (f/3.1 и f/8.7 [W])
Автоспуск	
Прибл. 10 секунд	
Встроенная вспышка	
Расстояние (примерно) (Чувствительность ISO: Авто)	[W]: от 0,5 до 6,0 м [T]: от 1,5 до 3,0 м
Управление вспышкой	Автоматический TTL режим вспышки с тестирующей предвспышкой
Интерфейс	
Протокол передачи данных	МТР, PTP
Видеовыход	
Можно выбрать NTSC или PAL	
Разъемы ввода/вывода	
Аудио-/видеовыход/цифровой вход/выход (USB), входной разъем постоянного тока	
Поддерживаемые языки	
Арабский, китайский (упрощенное и традиционное письмо), чешский, голландский, датский, английский, финский, французский, греческий, немецкий, венгерский, индонезийский, испанский, итальянский, корейский, норвежский, польский, португальский, русский, тайский, турецкий, румынский, украинский, шведский, японский	
Источники питания	
<ul style="list-style-type: none"> • Четыре щелочные батареи LR6/L40 (типоразмер AA) • Четыре литиевые батареи FR6/L91 (типоразмер AA) • Четыре никель-металлгидридные аккумуляторные батареи EN-MH2 (приобретаются дополнительно) • Сетевой блок питания EH-67 (приобретается дополнительно) 	
Ресурс работы батарей	
Снимки*:	
<ul style="list-style-type: none"> • Прибл. 420 кадров при использовании щелочных батарей • Прибл. 1130 кадров при использовании литиевых батарей • Прибл. 690 кадров при использовании батарей EN-MH2 Видеоролики: <ul style="list-style-type: none"> • Прибл. 2 ч 35 мин при использовании щелочных батарей (HD 720p) • Прибл. 8 ч при использовании литиевых батарей (HD 720p) • Прибл. 4 ч 55 мин при использовании батарей EN-MH2 (HD 720p) 	
Штативное гнездо	
1/4 (ISO 1222)	
Размеры (Ш × В × Г)	
Прибл. 109,9 × 76,5 × 78,4 мм (без выступающих частей)	
Масса	
Прибл. 435 г (включая батареи и карту памяти SD)	

Рабочие условия

Рабочая температура	от 0°C до 40°C
Влажность	Меньше 85% (без конденсата)

- Если не указано иначе, все цифры относятся преимущественно к фотокамере с полностью заряженными щелочными батареями LR6/L40 (типоразмер AA), эксплуатируемыми при температуре окружающей среды 25 °C.
- * Основано на стандартах ассоциации Camera and Imaging Products Association (CIPA) для измерения энергоресурса батарей фотокамеры. Значения получены при 23 (±2) °C; регулировка зума при каждом снимке, вспышка для каждого второго снимка, в качестве режима изображения установлено значение **M 4320x3240**. Ресурс работы батареи зависит от интервала съемки и продолжительности отображения меню и просмотра снимков. Данные для литиевых батарей применяются в случае использования четырех литиевых батарей FR6/L91 (типоразмер AA) Energizer(R) Ultimate, доступных в продаже. Поставляемые батареи предназначены только для пробного использования.

✓ Технические характеристики

Компания Nikon не несет ответственности за возможные ошибки в настоящем руководстве. Внешний вид изделия и его технические характеристики могут быть изменены без предварительного уведомления.

Поддерживаемые стандарты

- Формат **DCF** (Design Rule for Camera File System): стандарт, широко используемый в индустрии цифровых фотокамер для совместимости фотокамер различных производителей.
- Формат **DPOF** (Digital Print Order Format): широко используемый стандарт, позволяющий печатать изображения из заданий печати, сохраненных на карте памяти.
- **Exif версия 2.3**: данная фотокамера поддерживает формат Exif (совместимый формат графических файлов для цифровых фотокамер) версии 2.3 — стандарт, который позволяет вместе с изображением сохранить в файле различные данные, используемые для оптимизации цветопередачи при печати фотографий на принтерах, поддерживающих стандарт Exif.
- **PictBridge**: стандарт, разработанный совместно производителями цифровых фотокамер и принтеров, позволяющий печатать снимки напрямую без подключения фотокамеры к компьютеру.

Алфавитный указатель

СИМВОЛЫ

AE/AF-L 45

W кнопка 4, 23, 62, 63, 64, 65

T кнопка 4, 23, 62, 63, 64, 65

кнопка 4, 23, 62, 63, 64, 65

Q кнопка 4, 23, 62, 63, 64, 65

кнопка 4

D-Lighting 77

Авторежим 50

Автоспуск 31

MENU Кнопка 5, 12

Кнопка (видеосъемка) 5, 10

кнопка (просмотр) 5, 10

Кнопка (режим съемки) 5, 10

Кнопка (сделать выбор) 5, 11

кнопка (удалить) 5, 27, 88

Поправка экспозиции 32

Простой авторежим 20, 34

Режим вспышки 29

Режим интеллектуального портрета 46

Режим макросъемки 51

Режим просмотра 26

Спортивный непрерывный режим 48

Сюжетный режим 35

B

BSS 58

D

D-Lighting 76, 77

DPOF 144

DSCN 131

E

EH-67 15, 129

EN-MH2 14, 123, 126, 129

F

FSCN 131

J

JPG 131

M

MOV 131

N

Nikon Transfer 2 93, 94, 96

P

Panorama Maker 6 94

PictBridge 97, 144

R

RSCN 131

S

SSCN 131

U

USB-кабель 95

V

ViewNX 2 93, 94

A

Авто выкл. 15, 116

Автоматическая вспышка 28

Автосп. для пор. пит. 43

Автоспуск 31

Автофокусировка 52, 86

Аудио/видеовход 91

Аудио-/видеокабель 91

B

Баланс белого 56

Батареи 14, 108

Батарейный отсек 5

Блокировка фокусировки 25, 50

B

Версия прошивки 124

Вкладки 13

Внутренняя память 18

Вспышка 4, 28, 30

Встроенный микрофон 4

Входной разъем постоянного тока 4

Выбор лучшего снимка 58

Выдержка 24

Выкл. 28

Выключатель питания 4, 14, 20

Г

Гнездо карты памяти 5, 18
Громкоговоритель 4
Громкость 88

Д

Диафрагма 24
Дневной свет 56
Дополнительные принадлежности 129

Е

Еда  40
Емкость карты памяти 20

З

Задание печати 68
Задание печати (дата) 69
Закат  38
Заполняющая вспышка 28
Защита 72
Звук затвора 115
Звук кнопки 115

И

Идентификатор 131
Имена папок 131
Имена файлов 131
Индикатор автоспуска 4, 31
Индикатор включения питания 4, 14, 20
Индикатор вспышки 5, 30
Интеллектуальный портрет 46
Информация о фото 110

К

Кадрирование 79
Карта памяти 18, 130
Кнопка записи видеороликов 5, 10
Кнопка зуммирования 4, 23, 88
Кнопка просмотра 5, 10
Кнопка режима съемки 5, 10
Компьютер 95
Копирование 75
Коэффициент сжатия 54
Крышка батарейного отсека/гнезда для карты памяти 5, 14, 18



Л

Лампа дн. света 56
Лампа накаливания 56
Летнее время 16, 108
Литиевые батареи 14

М

Макро  39
Медленная синхронизация 28
Меню видео 80, 83
Меню настройки 103
Меню просмотра 67
Монитор 5, 8, 127
Музей  40
Мультикадр 16 58
Мультиселектор 5, 11

Н





Наполовину 13
Настройка звука 115
Настройки ТВ 119
Непрерывный 58
Непрерывный АФ 86
Никель-металлгидридные батареи 14
Ночной пейзаж  39
Ночной портрет  37

О

Облачно 56
Обнаруж. движения 114
Объектив 4, 141
Оптический зум 23
Освещение сзади  41
Отображение календаря 64



П

Параметры видео 85
Параметры цвета 60
Пейзаж  36
Печать 99, 100
Печать DPOF 102
Печать даты 16, 106, 112
Питание 14, 16, 20

Пляж  37
 Повернуть снимок 74
 Подавл. вибраций 113
 Подавление эффекта «красных глаз» 28, 30
 Покадровый 58
 Покадровый АФ 86
 Показ слайдов 71
 Поправка экспозиции 32
 Портрет  36
 Портрет питомца  43
 Прямая печать 97
 Праздник/в помещ.  37
 Предуп. о закр. глаз 119
 Принтер 97
 Просмотр 26, 62, 63, 65, 88
 Просмотр видеороликов 88
 Просмотр изображения 110
 Просмотр уменьшенных изображений 63
 Простой авторежим 20, 34
 Проушина для ремня фотокамеры 4

Р
 Размер бумаги 99, 100
 Размер изображения 54
 Разъем USB и аудио-/видеовыход 4, 91, 95, 98
 Расширение 131
 Редактирование видеороликов 89
 Режим автофокусировки 86
 Режим изображения 21, 35, 54
 Режим макросъемки 51
 Режим ожидания 116
 Режим полнокадрового просмотра 26, 62
 Ремень 6
 Ручная настройка 57

С

Сброс всех знач. 121
 Сепия 60
 Сетевой блок питания 15, 129
 Снег  38
 Спортивный непрерывный режим 48
 Справка 35
 Спусковая кнопка затвора 4, 24
 Стандартные цвета 60
 Сумерки/рассвет  38
 Съемка 20, 22, 24
 Съемка панорамы  42, 44
 Сюжетный режим 35, 36

Т

ТВ 91
 Тип батареи 15, 123

У

Увеличение при просмотре 65
 Удалить 27, 88
 Улучшенное разрешение 87
 Уменьшить снимок 78
 Уровень заряда батареи 20

Ф

Фейерверк  41
 Фокусировка 13, 24, 86
 Форматирование 19, 117
 Форматирование внутренней памяти 117
 Форматирование карты памяти 19, 117

Ц

Цианотипия 60
 Цифровой зум 23

Ч

Часовой пояс 16, 106, 109
 Часовой пояс и дата 106
 Черно-белая копия  41
 Черно-белый 60
 Число оставшихся кадров 20, 55
 Чувствительность 30, 48, 59

Ш

Штативное гнездо 5

Щ

Щелочные батареи 14, 15

Э

Экран приветствия 105

Электронный VR 86

Я

Язык/Language 118

Яркие цвета 60

Яркость 110



A series of horizontal dashed lines spanning the width of the page, intended for handwriting practice. There are 15 lines in total, starting from the top right and extending to the bottom left.



A series of horizontal dashed lines for handwriting practice, starting from the top right and extending across the page.

Nikon

Воспроизведение данного руководства в любой форме, полностью или частично (кроме краткого цитирования в критических статьях и обзорах) без письменного разрешения корпорации NIKON CORPORATION запрещено.



AMA14576

NIKON CORPORATION

Отпечатано в России

© 2012 Nikon Corporation

CT2A01(1D)
6MNA421D-01