

Interface selector

NP01SW series **(NP01SW1/NP01SW2)** **(NP01SW3/NP01SW4)**

Installation Manual

English

Deutsch

Français

Italiano

Español

Português

Русский

한글

繁體中文

日本語

Safety requirement in Singapore:

Main Plug:

- Use 3 pin mains plug that is registered with Singapore Safety Authority.
- Use 2 pin mains plug that is complied with EN50075.

Flexible cord:

- Use double insulated flexible cord that is certified* to the relevant IEC Standards.

Appliance connector:

- Use an appliance connector certified* IEC320.

*certified by member of IECEE CB Scheme.

Interface selector

NP01SW series

(NP01SW1/NP01SW2)

Installation Manual

Contents

Introduction	ENG-2
Read This Before Starting.....	ENG-4
1. Packaged Items	ENG-7
2. Part Names	ENG-8
2-1. Interface selector.....	ENG-8
2-2. Receiver box (included with the NP01SW2).....	ENG-12
3. Mounting the interface selector on a wall	ENG-13
3-1. Mounting the interface selector on a wall.....	ENG-13
3-2. Mounting the AC adapter on a wall	ENG-14
4. Mounting the Receiver Box on the Ceiling Mount Unit or on a Wall (for the NP01SW2).....	ENG-15
4-1. Fixing the mount unit on the receiver box	ENG-15
4-2. In case to fix the receiver box on the ceiling mount unit ...	ENG-15
4-3. In case to fasten the receiver box on a wall	ENG-15
5. Device Connection Examples	ENG-16
5-1. Projecting the image of a computer, etc.	ENG-16
5-2. Using separately sold Interactive White Board Kit for the projector.....	ENG-21
5-3. Using built-in Touch Panel display	ENG-22
5-4. Controlling the projector or display via LAN	ENG-23
6. Specifications	ENG-24
6-1. Interface selector (common for both the NP01SW1 and NP01SW2).....	ENG-24
6-2. AC adapter(common for both the NP01SW1 and NP01SW2).....	ENG-24
6-3. Receiver box (included with the NP01SW2).....	ENG-25

Introduction

Thank you very much for purchasing the NEC Interface selector NP01SW series (NP01SW1/NP01SW2).

This product is equipped with various input terminals and the HDBaseT output terminal.

By utilizing this product, it makes simple to connect several devices with our projector or display in a classroom or a meeting room. The receiver box is supplied with the interface selector for NP01SW2.

- This product equips various input terminals (HDMI (x 3), Mic, LAN, USB-A, USB-B, etc) and the remote control sensor.
- This product equips the HDBaseT output terminal. This able to receive/transmit HDBaseT signal from/to the projector or display which equips the HDBaseT input terminal connecting by a commercially available LAN cable.
 - * The receiver box is included with NP01SW2, it can be connected with the projector or display not equipped the HDBaseT input terminal.
 - * HDBaseT is a connection standard for home appliances that is established by the HDBaseT Alliance.
 - * Use a commercially available LAN cable satisfied the below specifications for connecting to the HDBaseT port.

Conditions	Cable length	Cable specifications
Not connecting to the receiver box	Max. 100m (Max 70m for transmitting 4K signal)	CAT5e or over STP cable Recommended thickness AWG23
Connecting to the receiver box	Max. 30m	CAT6A or over STP cable Recommended thickness AWG23

(Note) It may not fulfil its performance depending on a cable.

- The HDMI input terminal and HDBaseT port on this product support HDCP.
- The HDMI3 input terminal supports MHL. It can be connected with the MHL supported smart phone or tablet by using a commercially available MHL cable.
- This product can be connected with the Interactive Whiteboard kit for the NEC projectors.
- For the projectors or displays equipped the slot, it can be input HDBaseT signal by loading the option board, SB-07BC, into the slot and connect with this product by a commercially available LAN cable. (The receiver box is not required.)
- For checking supported projectors and displays, please visit our web site.

NOTE

- Transmittable signals by this product are determined. Please check and set up the output signal from video devices to supported signal in advance. Please refer to Specifications on page ENG-24 and ENG-25.

Disposing of your used product



EU-wide legislation as implemented in each Member State requires that used electrical and electronic products carrying the mark (left) must be disposed of separately from normal household waste. When you dispose of such products, please follow the guidance of your local authority and/or ask the shop where you purchased the product.

After collecting the used products, they are reused and recycled in a proper way. This effort will help us reduce the wastes as well as the negative impact such as mercury contained in parts to the human health and the environment at the minimum level.

The mark on the electrical and electronic products only applies to the current European Union Member States.

IMPORTANT INFORMATION

SETUP Button on this product

- After completion of connection between this product and the projector or display, make sure to press the SETUP button on this product once at the beginning.
For more details on the SETUP button, please refer page ENG-9.
Please be reminded to perform the following steps 1 to 4 before pressing the SETUP button.
 - (1) Power on each device connected with this product.
 - (2) Select input terminal on the projector or display for this product.
 - (3) Press a terminal button among the input terminal HDMI 1, 2 and 3 from which the image you want to display will be transmitted. Image will be displayed on the projector or display. It does not matter if it's in no signal state.
 - (4) Press the SETUP button on this product.
While the SETUP operation is processing, all indicators are turned up. When the SETUP operation is completed properly, the indicators are turned off and go back into the previous state. If the SETUP operation is failed to complete, all indicators flushed in 2 cycles and go back into the previous state.
- By pressing the SETUP button for the first use, every time pressing one button among HDMI1, 2 and 3 accompanied to switch the image input terminal on the connected projector or display from the next time.
- If the SETUP button is not pressed, the operation buttons may not work properly.

- The terms HDMI and HDMI High-Definition Multimedia Interface, and the HDMI Logo are trademarks or registered trademarks of HDMI Licensing LLC in the United States and other countries.



- HDBaseT™ is a trademark of HDBaseT Alliance.



- MHL, Mobile High-Definition Link and the MHL Logo are trademarks or registered trademarks of the MHL, LLC.



- Other product names and company logos mentioned in this manual may be the trademarks or registered trademarks of their respective holders.

Cautions



- (1) Unauthorized reprinting of the contents of this manual is prohibited.
- (2) The contents of this manual are subject to change in the future without notice.
- (3) The contents of this manual have been prepared with scrupulous care, but please notify NEC should you have any doubts or notice any mistakes or omissions.
- (4) Please note that NEC will accept no responsibility whatsoever for claims for damages, lost earnings, etc., arising from the use of this product, regardless of article (3) above.
- (5) NEC will replace any manuals presenting incorrect collation or missing pages.

Read This Before Starting







About the pictograms









To ensure safe and proper use of the product, this installation manual uses a number of pictograms to prevent injury to you and others as well as damage to property.

The pictograms and their meanings are described below. Be sure to understand them thoroughly before reading this manual.

	WARNING	Failing to heed this pictogram and handling the product erroneously could result in accidents leading to death or major injury.
	CAUTION	Failing to heed this pictogram and handling the product erroneously could result in personal injury or damage to surrounding property.

Examples of pictograms

	The  symbol indicates instructions urging caution (including warnings). A concrete indication of the caution is given within the symbol.
	The  symbol indicates prohibited actions. A concrete indication of the prohibited action is given within the symbol.
	The  symbol indicates required actions. A concrete indication of the required action is given within the symbol.

 WARNING	
	• Consult your dealer about installation. Do not attempt to install this product by yourself, it may cause of injury.
	• Supply power to this product as described in this manual. Improper connections could lead to fire or electric shocks.
	• The included AC adapter, AC power cord and cable are exclusive use for this product. Do not use them for other products for safety. It is essential to connect the included AC adapter with this product. Concerning to the power cord, make sure to use either the included one or double insulated one satisfied requirement on safety standard for each country. If an inappropriate AC Adapter or a power cord is used, it may cause of fire or electric shock.
	• Do not connect or disconnect cables with wet hands. Doing so could result in electric shocks.
	• If this product or the AC adapter should produce smoke, strange sounds or strange odors, or if this product or the AC adapter should be dropped or the cabinet be damaged, unplug this product's power cord from the power outlet. For the receiver box, disconnect all connected cables. Failure to do so could result in electric shocks. After doing the above, contact your dealer for repairs.
	• Do not remove or open the cabinet of either this product or the AC adapter. Also, do not try to repair or alter on your own. Doing so could result in fire or electric shocks. For internal inspections, adjustments or repairs, contact your dealer.
	• Handle the cables with extreme care. Damaged cables could lead to fire or electric shocks. <ul style="list-style-type: none">- Do not place heavy objects on the cables.- Do not place projectors or displays on the cables.- Do not cover the cables with rugs, etc.- Do not scratch or alter the cables.- Do not excessively bend, twist or pull on the cables.- Do not heat the cables. If a cable is damaged (exposed core wires, broken wires, etc.), contact your dealer.

-
- Do not use in locations subject to humidity or water as the below. At the same time, do not put on a liquid filled container on the top of the product. Failure to do so could result in electric shocks.



- Do not use in rain or in snow, on beaches or shores.
- Do not use in bathrooms or shower stalls.
- Do not place vases or flowerpots on top of the product.
- Do not place glasses, cosmetics or chemicals on top of the product.

Should foreign objects, water, etc., get inside the product, unplug the power cord immediately. For the receiver box, disconnect all connected cables. After unplugging the power cord, contact your dealer.

-
- Do not use in the below conditions. Failure to do so could result in electric shocks.



- On rickety tables, tilted surfaces or other unstable places.
- Near heaters or in places with strong vibrations.
- Outdoors or in humid or dusty places.
- In places exposed to soot or steam.
- Near stove tops or humidifiers.



- If you hear the roll of thunder, do not touch the power plug. Doing so could result in electric shocks.

CAUTION



- Connect this product's HDBaseT port and LAN port to a network on which there is no risk of overvoltage. Overvoltage applied to the HDBaseT port or LAN port could result in electric shocks.



- This product's LAN port does not support PoE. Connecting this product's LAN port to a network supplying electric power could result in combustion or damage.



- Use in a well-ventilated place. Do not obstruct the receiver box's ventilation holes. Doing so could cause the receiver box to overheat, leading to fire. Provide sufficient space around the product.

Other Cautions

- Can not use for HDBaseT receiver box other than the included one. This product is available exclusively for the included receiver box.
- Use the included HDMI cable and RS-232C cable for connecting the receiver box and display device.
- This product only supports one-on-one connection using the HDBaseT port of the projector, display or receiver box. This product's HDBaseT port does not support connection with multiple devices using a hub, etc.
- Do not route the commercially available LAN cable used for connection between this product and a projector, display or the receiver box's HDBaseT port outdoors.
- Do not install and store this product in the below circumstances. Failure to do so may cause of malfunction.
 - In powerful magnetic fields
 - In corrosive gas environment
- When moving this product, first disconnect all connected cables. Failure to do so could result in damage.
- Make sure to power off this product before connecting/disconnecting the LAN cable on the this product's HDBaseT port. Failure to do so could result in damage.
- When disposing of the product
When disposing of this product, first consult your store of purchase or local government.

DOC Compliance Notice (for Canada only)

This Class B digital apparatus complies with Canadian ICES-003.

RF Interference (for USA only)

WARNING

The Federal Communications Commission does not allow any modifications or changes to the unit EXCEPT those specified by NEC Display Solutions of America, Inc. in this manual. Failure to comply with this government regulation could void your right to operate this equipment. This equipment has been tested and found to comply with the limits for a Class B digital device, pursuant to Part 15 of the FCC Rules. These limits are designed to provide reasonable protection against harmful interference in a residential installation. This equipment generates, uses, and can radiate radio frequency energy and, if not installed and used in accordance with the instructions, may cause harmful interference to radio communications. However, there is no guarantee that interference will not occur in a particular installation. If this equipment does cause harmful interference to radio or television reception, which can be determined by turning the equipment off and on, the user is encouraged to try to correct the interference by one or more of the following measures:

- Reorient or relocate the receiving antenna.
- Increase the separation between the equipment and receiver.
- Connect the equipment into an outlet on a circuit different from that to which the receiver is connected.
- Consult the dealer or an experienced radio / TV technician for help.

WARNING TO CALIFORNIA RESIDENTS:

Handling the cables supplied with this product will expose you to lead, a chemical known to the State of California to cause birth defects or other reproductive harm. **WASH HANDS AFTER HANDLING.**

DECLARATION OF CONFORMITY

This device complies with Part 15 of FCC Rules. Operation is subject to the following two conditions. (1) This device may not cause harmful interference, and (2) this device must accept any interference received, including interference that may cause undesired operation.

U.S.Responsible Party:	NEC Display Solutions of America, Inc.
Address:	500 Park Boulevard, Suite 1100 Itasca, Illinois 60143-1248
Tel. No.:	(630) 467-3000

Type of Product:	Interface selector
Equipment Classification:	Class B Peripheral
Model No.:	NP01SW



We hereby declare that the equipment specified above conforms to the technical standards as specified in the FCC Rules.

1. Packaged Items

Common for both the NP01SW1 and NP01SW2

Main body of interface selector

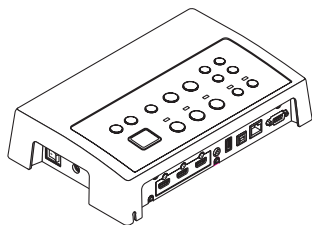

Mount unit (for main unit: large) (24H8241) 1

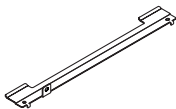

Mount unit (for wall) (24H8240) 1

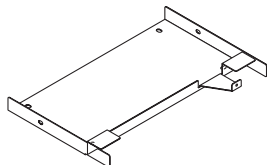

AC adapter (3N10206) 1

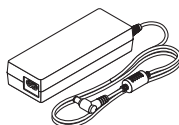

Mount unit (for main unit: small) (24H8242) 1



Mounting screws (M3) 5



Power cord (US:7N080245/EU:7N080031) 2

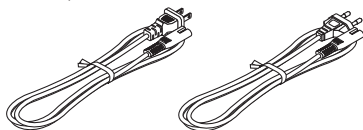

Installation Manual (7N8N673) (this manual)

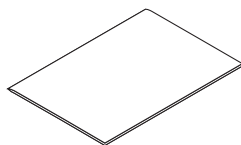

Mount unit (for AC adapter) (24H8244) 1

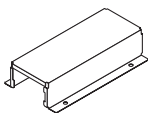

The NP01SW2 additionally includes the following items:

Receiver box (NP01R) 1

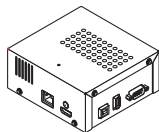

HDMI cable (7N960240) 1



RS-232C cable (7N960241) 1

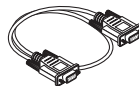

Mount unit (24H8243) 1



Mounting screw (M3) 1



For your reference

- If any accessories should be missing or damaged, contact your dealer.
- Accessories may appear slightly different from the illustrations in this manual, but this is not a problem in terms of practicality.

2. Part Names

2-1. Interface selector

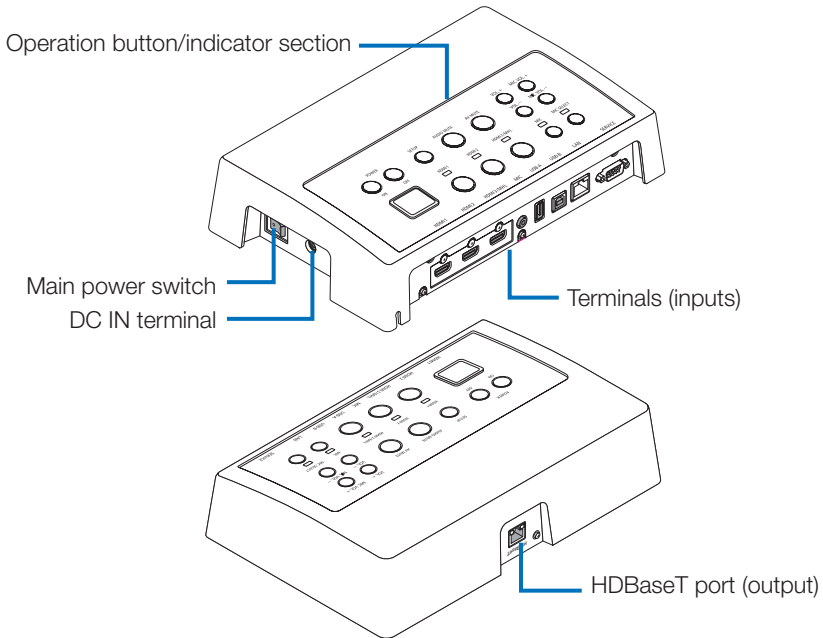

DC IN terminal

Connect the included AC adapter.

Connect the interface selector, AC adapter, power cord and power outlet securely.

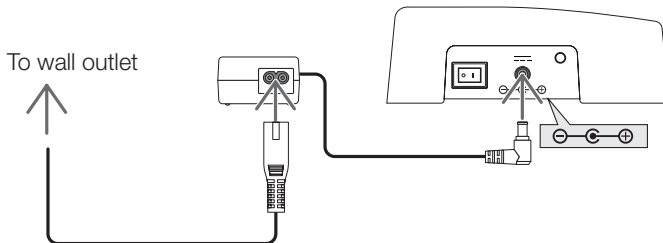

Main power switch

Turns the interface selector's power on and off.

Attention:

- Immediate after turning on the main power switch, all indicators for operation buttons flush. While the indicators are flushing, operation buttons become unavailable.
-

HDBaseT port (output)

Connect a commercially available LAN cable here.

Connect either with the projector/display equipped the HDBaseT port or the receiver box here.

Operation button/indicator section

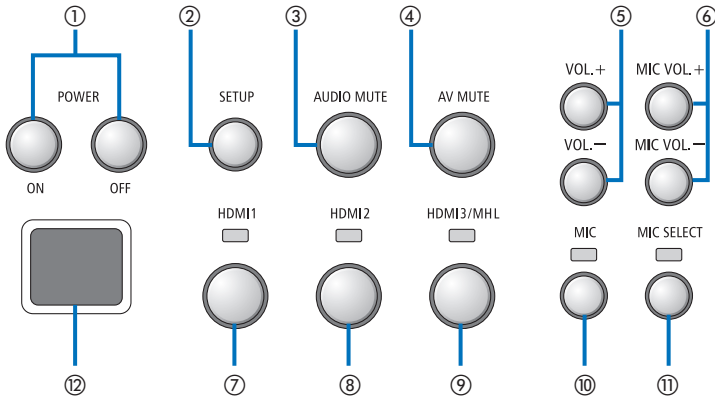

① POWER ON/OFF button (long press to turn OFF)

Turns the power of the projector or display when connected to the interface selector on and off.

② SETUP button (long press)

Saves the information of the image input terminal connected to the interface selector into the interface selector memory.

NOTE

- Follow the steps described as IMPORTANT information on page ENG-3 and press the SETUP button at the first time use or after changing the connected projector or display.

③ AUDIO MUTE button

Temporarily mutes the sound of the projector or display connected to the interface selector. Press again to turn the sound back on.

④ AV MUTE button

Temporarily turns off the picture and sound of the projector or display connected to the interface selector. Press again to turn the sound back on.

⑤ VOL. +/- buttons

Adjusts the volume of the projector or display connected to the interface selector.

⑥ MIC VOL. +/- buttons

Adjusts the volume of the microphone.

⑦ HDMI1 button

Switches the input to the HDMI1 input terminal. The indicator blinks on and off while HD-BaseT link is processing, and then turns on when the link process is properly finished.

⑧ HDMI2 button

Switches the input to the HDMI2 input terminal. The indicator blinks on and off while HD-BaseT link is processing, and then turns on when the link process is properly finished.

⑨ HDMI3/MHL button

Switches the input to the HDMI3/MHL input terminal. The indicator blinks on and off while HDBaseT link is processing, and then turns on when the link process is properly finished.

⑩ MIC button

Switches the sound either from the HDMI or the microphone. When the sound of the microphone is selected, the indicator turns on.

⑪ MIC SELECT button

Switches the type of microphone connected (condenser microphone or dynamic microphone). When the condenser microphone type is selected, the indicator turns on.

⑫ Remote sensor

(Not available when the receiver box is connected.)
Receives the infrared signal from the remote control.

For your reference

- The status of the HDMI1, 2, and 3 buttons, MIC, MIC SELECT, and MIC VOL. +/- buttons are stored in the memory even when the interface selector's power is turned off.
 - Follow the below steps for resetting this product to the factory default settings.
 - (1) Turn off the main power switch.
 - (2) While pressing the POWER OFF button, turn on the main power switch.
 - (3) Release the POWER OFF button when all indicators are lighted on.
 - The reset completion is informed by all indicators blink.
 - (4) When the reset is completed, turn off the main power switch.
 - (5) Turn on the main power switch again.
-

NOTE

- For 5 seconds after pressing any buttons on this product, do not turn off the main power switch. If the main power switch is turned off within 5 seconds after pressing any buttons, the saved values may be initialized.
-

Connection terminal section (inputs)

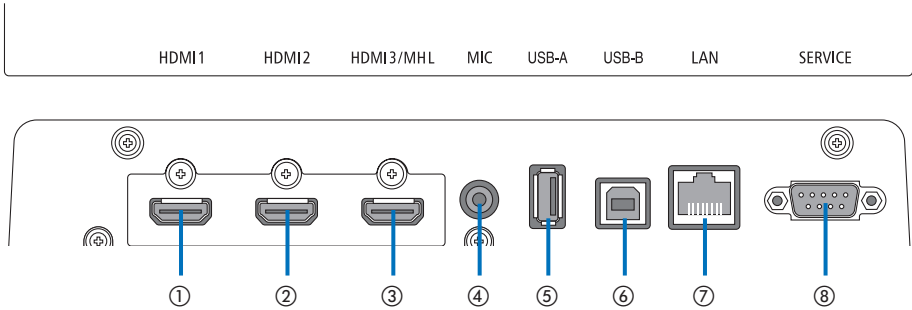

① HDMI1 input terminal

Connect this to the HDMI output terminal of a computer or image device.

② HDMI2 input terminal

Connect this to the HDMI output terminal of a computer or image device.

③ HDMI3/MHL input terminal

Connect this to the HDMI output terminal of a computer or image device. Or connect a device that supports the MHL standard.

④ MIC input terminal

Connect a microphone.

⑤ USB-A port

(This can be used when the receiver box is connected.)

Connect a USB memory device here when using mainly the projector's VIEWER function.

⑥ USB-B port

(This can be used when the receiver box is connected.)

Connect this to the computer's USB-A port when using mainly the projector's Interactive White Board Kit or USB Display function.

⑦ LAN port

(This cannot be used when the receiver box is connected.)

Connect this to the computer's LAN port. Use this to control the projector or display from the computer.

⑧ SERVICE terminal

This terminal is for service purpose only. (Not available for users)

NOTE

- On the interface selector, the USB-A and USB-B ports cannot be used simultaneously. Selection either the USB-A or USB-B port can be performed by the selector switch on the receiver box (see ④ on the following page).

2-2. Receiver box (included with the NP01SW2)

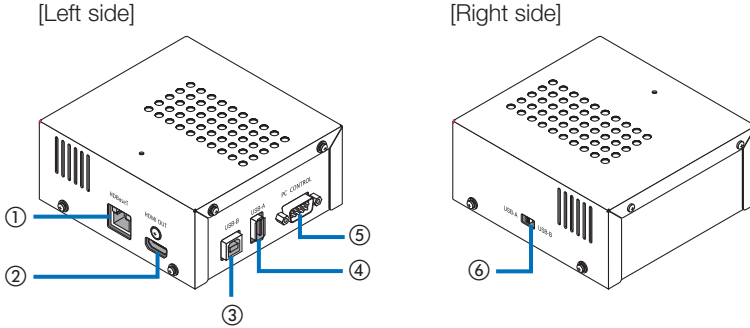

① HDBaseT port (input)

Connect this to the interface selector's HD-BaseT port (output) by a commercially available LAN cable.

② HDMI output terminal

Connect this to the HDMI input terminal on the projector or display by the included HDMI cable.

③ USB-B port

Connect this to the projector's USB-A port by a commercially available USB cable primary for utilizing the projector's VIEWER function.

④ USB-A port

Connect this to the projector's USB-B port by a commercially available USB cable primary for utilizing the projector's Interactive White Board Kit or USB Display function.

⑤ PC CONTROL terminal

Connect this to the projector's PC CONTROL terminal or the display's RS-232C terminal by the included RS-232C cable.

⑥ USB-A/USB-B selector switch

Use this to select either the USB-A or USB-B port on the receiver box. Only one port (USB-A or USB-B) is available on the receiver box.

Make sure to perform switching operation when this product is in powered OFF state. Use a long stick for switching from/to USB-A/USB-B.

Selector switch (⑥)	Interface selector	Receiver box
USB-A	USB-A: Inactive	USB-A: Active
	USB-B: Active	USB-B: Inactive
USB-B	USB-A: Active	USB-A: Inactive
	USB-B: Inactive	USB-B: Active

3. Mounting the interface selector on a wall

Mount the mount unit to 2 places on the main unit's rear surface and on the wall where the main unit is to be fixed. Also, use the mount unit to mount the AC adapter onto the wall.

[About the screws]

- Use the 5 screws included with the interface selector (M3). With the NP01SW2, 1 more screw (M3) is included for use with the receiver box.
- In addition to the above screws, prepare 8 pcs of commercially available $\varnothing 4$ screws to mount the interface selector onto the wall.

NOTE

- Prepare $\varnothing 4$ screws that have enough durability to support the 1.4kg (3.1lbs) interface selector.
- Use a magnetized screwdriver with a thin neck for installing the interface selector on the wall.

3-1. Mounting the interface selector on a wall

(1) Fasten the main unit mount units (large and small) to the main unit's rear surface.

Fasten using 3 of the included screws (M3).

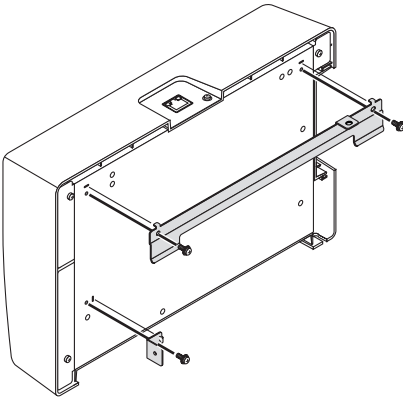

(2) Fasten the wall mount unit to the wall on which the interface selector is to be fixed.

Fasten by 4 pcs of commercially available $\varnothing 4$ screws.

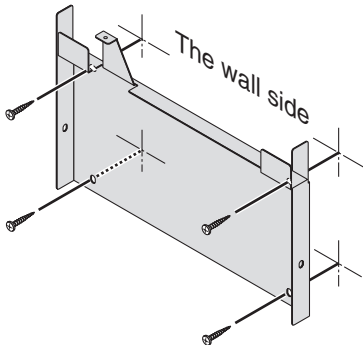

(3) Mount the interface selector onto the wall mount unit.

Slide the interface selector downward to catch it on the wall mount unit's hooks.

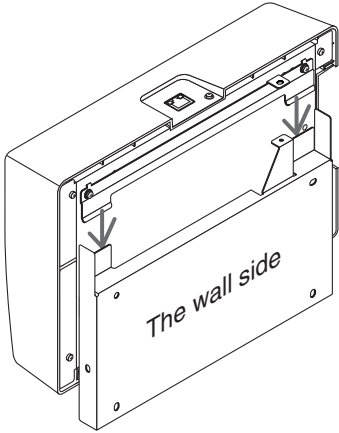

(4) Fasten the top and right sides of interface connector by the included screws.

Use 2 pcs of the included screws (M3).

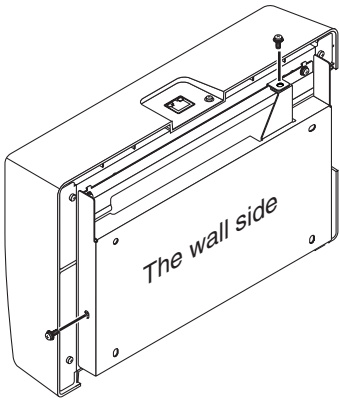

3-2. Mounting the AC adapter on a wall

(1) Mount the AC adapter onto the mount unit and fasten it on the wall by 4 commercially available screws ($\varnothing 4$).

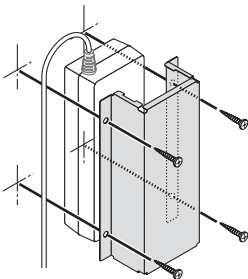

4. Mounting the Receiver Box on the Ceiling Mount Unit or on a Wall (for the NP01SW2)

For connecting the receiver box to the projector, fix the receiver box on the projector's ceiling mount unit. In case the ceiling mount unit is not used or you want to connect the receiver box to a display, fix it on a wall near the device. Prepare 1 pc of commercially available $\varnothing 4$ screw for fixing the receiver box on a wall.

NOTE

- Prepare commercially available $\varnothing 4$ screws that have enough durability to support the 0.5kg (1.1lbs) receiver box.

4-1. Fixing the mount unit on the receiver box

- (1) Fix the mount unit on the receiver box by the included screw (M3).

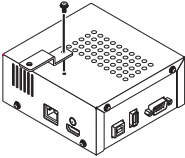

4-2. In case to fix the receiver box on the ceiling mount unit

- (1) When mounting the ceiling mount unit to the projector, fasten both the ceiling mount unit and the receiver box together by one screw.

Fastening examples

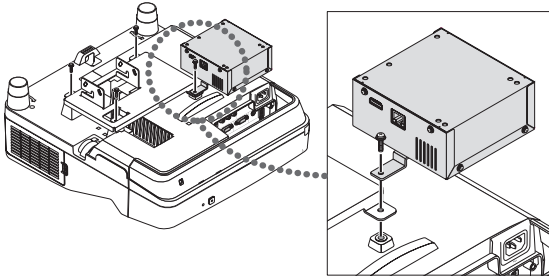

4-3. In case to fasten the receiver box on a wall

- (1) To fasten the receiver box on a wall, use 1 commercially available $\varnothing 4$ screw.

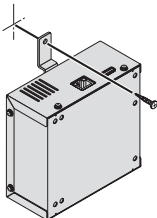

5. Device Connection Examples

5-1. Projecting the image of a computer, etc.

Connecting to a projector or display equipped the HDBaseT port

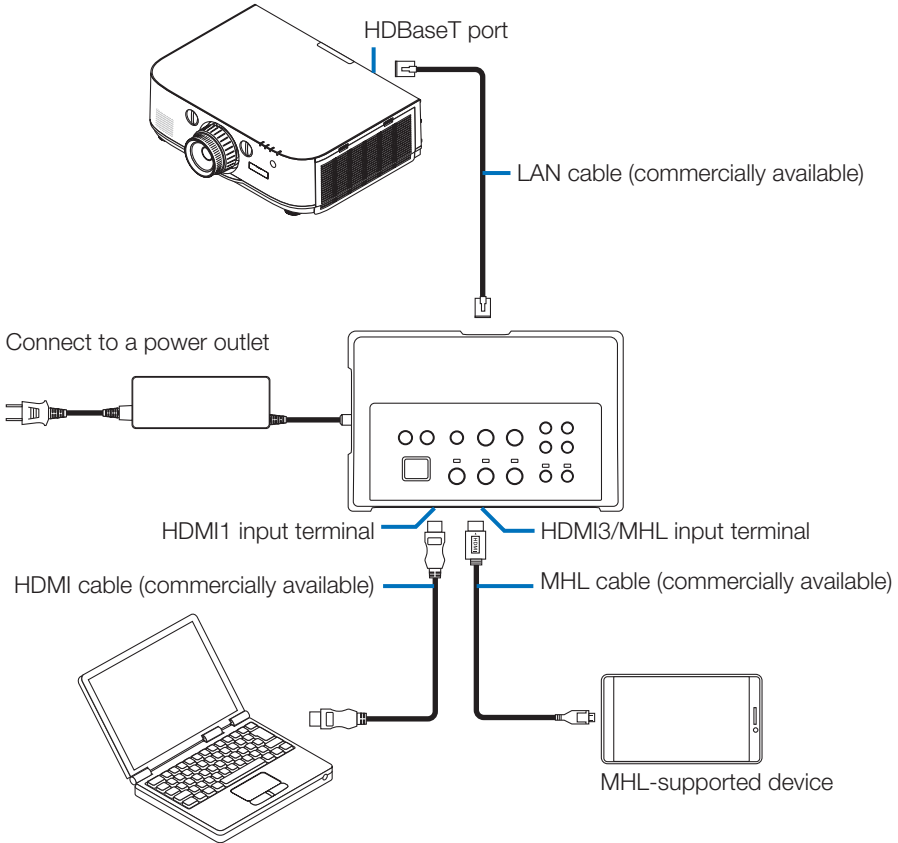

NOTE

- Use an MHL cable (commercially available) conforming to standards. Using a cable not conforming to standards could lead to fire, injury or damage to the surroundings when charging the MHL-compatible device.
 - If a (commercially available) MHL-HDMI converter/adaptor is used for connection, battery charge feature and the remote control functions may not work.
 - If the picture is not properly displayed, disconnect then reconnect the MHL cable.
 - The picture may not be displayed properly depending on the type of smartphone or tablet, its settings, etc.
 - When the receiver box is not connected, the interface selector's USB-A and USB-B ports cannot be used.
-

For your reference

- The MHL-compatible device cannot be charged in the cases below.
 - When the MHL supported device has no battery power
 - When the power consumption is greater than the amount of power supplied

Connecting to a projector or display not equipped the HDBaseT port

Connect the receiver box included with the NP01SW2.

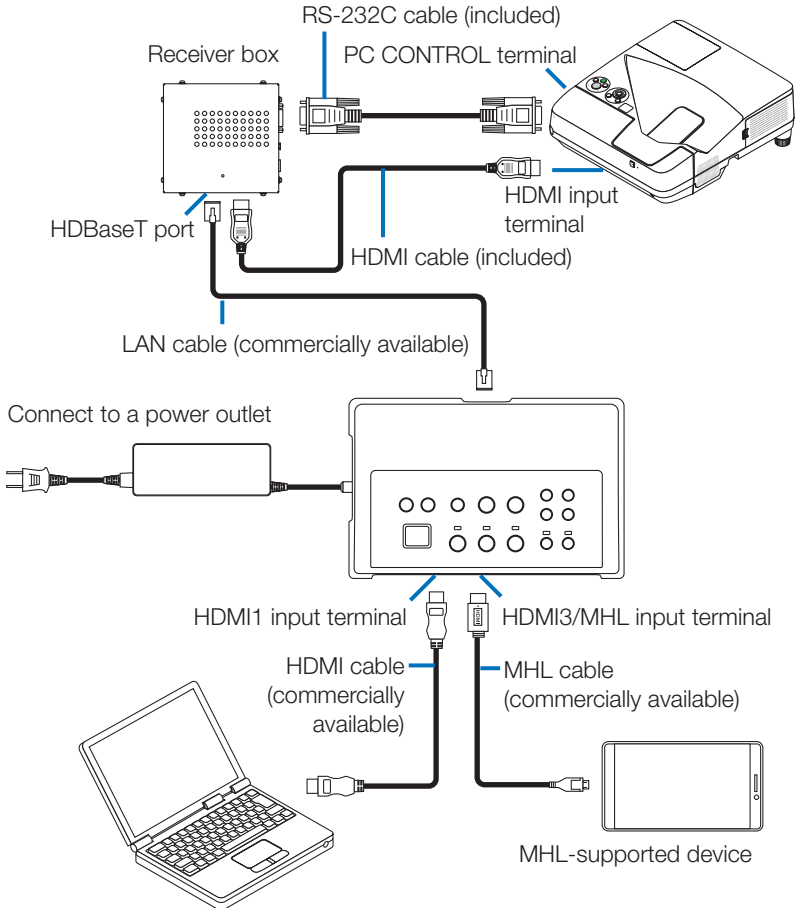

Connecting to a computer not equipped the HDMI output terminal

- Use the projector's USB Display function. Not support connection with displays.
Some models are not equipped with the USB Display function. Check your projector's user's manual or the NEC website to see if your projector is equipped with the USB Display function.
- Connect the receiver box included with the NP01SW2.

IMPORTANT

- For utilizing the USB Display function, switch the receiver box's USB-A/USB-B selector switch to "USB-A" before connecting the cable.

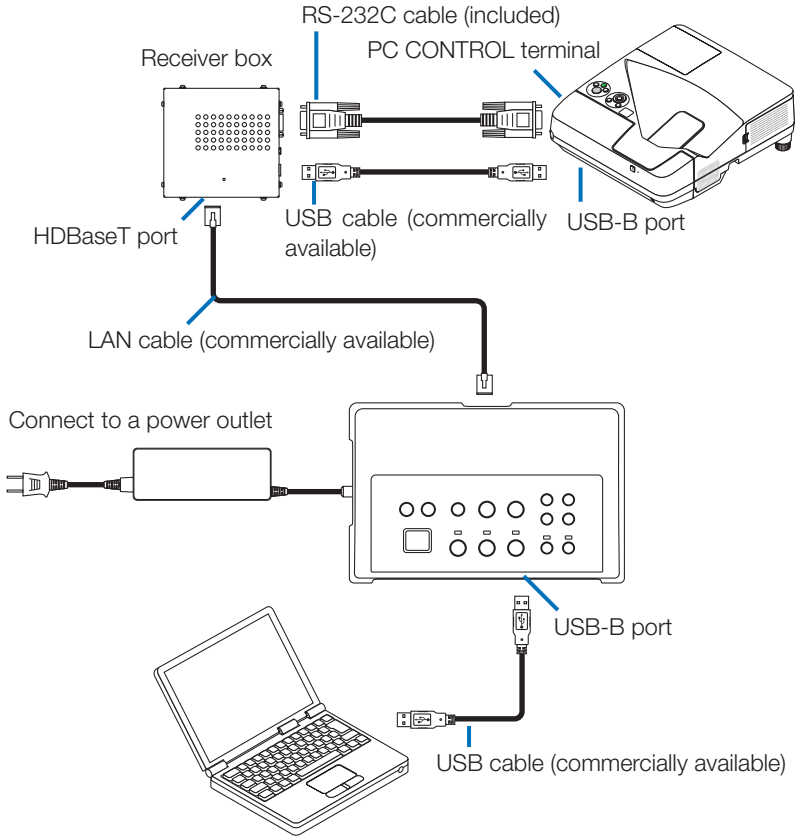

NOTE

- Switching to the USB Display function can be performed by the Image Express Utility Lite booted on a computer.
Switching to the USB Display function using the projector's remote control, operate the remote control pointing it towards the remote sensor on the projector. When a receiver box is connected, the interface selector's remote sensor is not available.
- When computers are connected to both the interface selector's HDMI input terminal and USB-B port, the screen of the computer connected to the USB-B port is displayed directly after the interface selector's power is turned on.

Utilizing the VIEWER function on the projector by this product with the USB memory

- Not support connection with displays.
Some models are not equipped with the VIEWER function. Check your projector's user's manual or the NEC web site to see if your projector is equipped with the VIEWER function.
- Connect the receiver box included with the NP01SW2.

IMPORTANT

- For utilizing the VIEWER function, switch the receiver box's USB-A/USB-B selector switch to "USB-B" before connecting the cable.

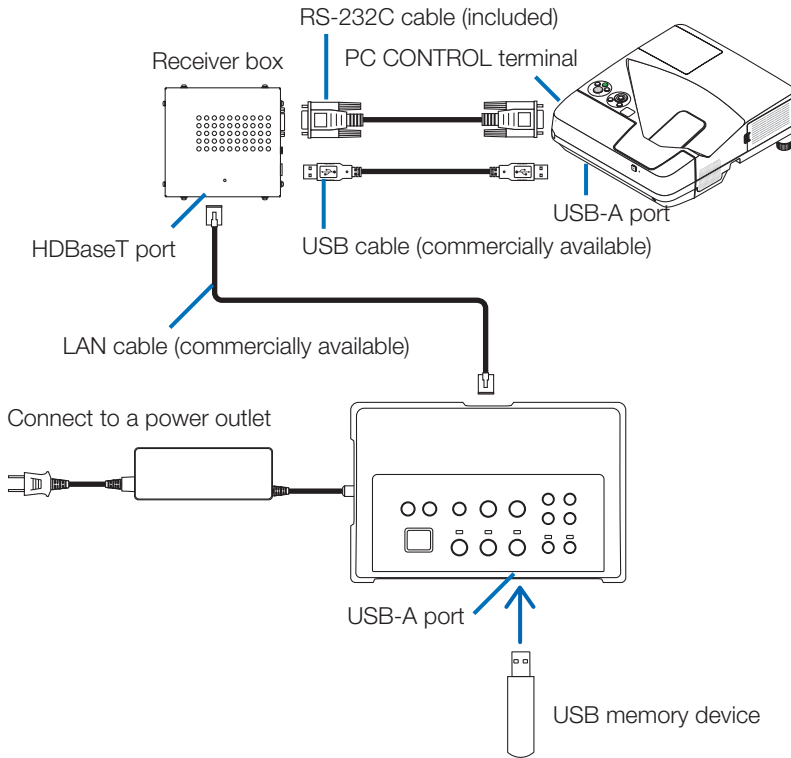

NOTE

- Use the projector's remote control to switch to the VIEWER function. The interface selector's remote sensor is not available when a receiver box is connected, so operate the remote control pointing it towards the remote sensor on the projector.

Connecting to a projector or display with the SB-07BC option board inserted in its slot

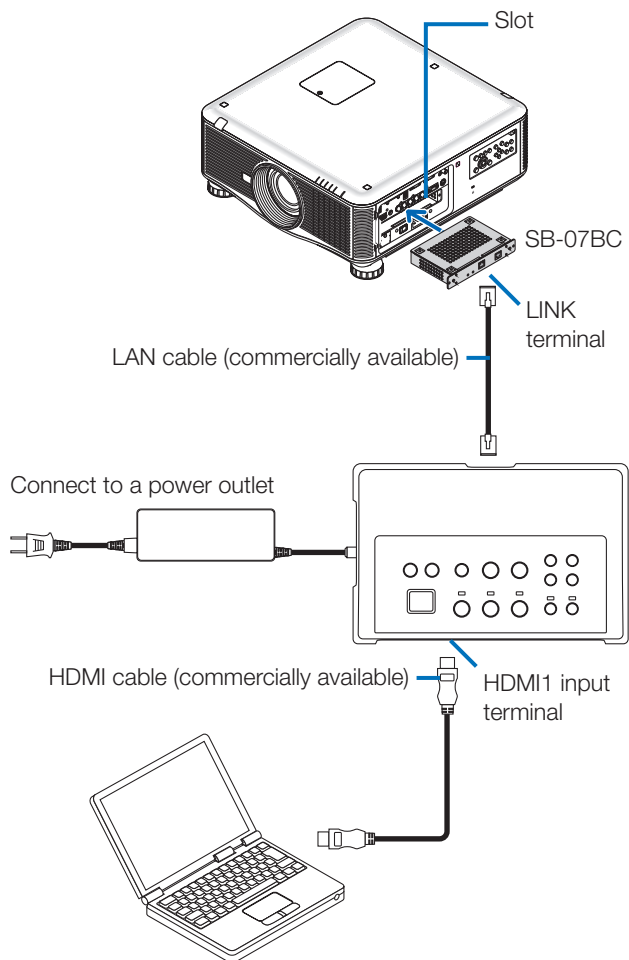

NOTE

- When the receiver box is not connected, the interface selector's USB-A and USB-B ports are not available.
 - The below mentioned buttons on this product are not available when the SB-07BC loaded projector is connected with this product.
POWER ON/OFF, SETUP, AUDIO MUTE, AV MUTE, VOLUME +/-.
-

5-2. Using separately sold Interactive White Board Kit for the projector

Connect the receiver box included with the NP01SW2.

IMPORTANT

- For utilizing the Interactive White Board Kit function, switch the receiver box's USB-A/USB-B selector switch to "USB-A" before connecting the cable.

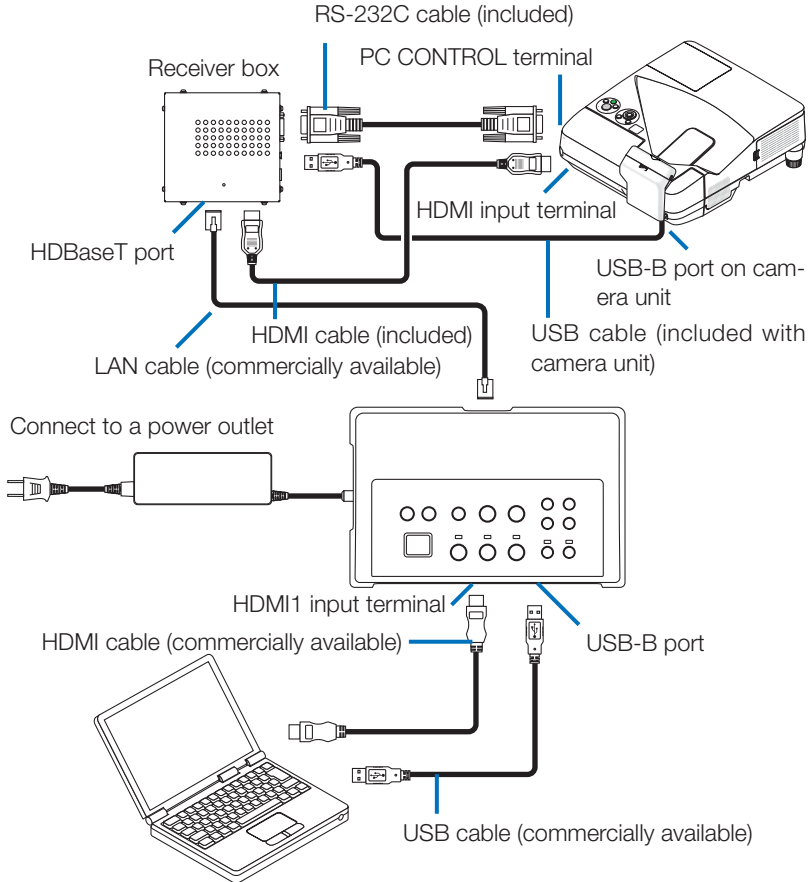

NOTE

- The USB Display function is unavailable when the Interactive White Board Kit (sold separately) is connected.
- Please connect the USB cable to the USB-B port on the projector for using the stylus pen which controlled by the IWB software installed computer connecting with the projector that has the built-in interactive white board function as NP-UM352W. In this case, add check mark to REMOTE PEN for the PEN SETTINGS on the projector's APPS menu.

5-3. Using built-in Touch Panel display

Connect the receiver box included with NP01SW2 same as 5-2 Using separately sold Interactive White Board Kit for the projector described on the previous page.

IMPORTANT

- For utilizing the built-in Touch Panel display, switch the receiver box's USB-A/USB-B selector switch to "USB-A" before connecting the cable.

For connection between the built-in Touch Panel display and the receiver box, make sure to use the cables listed below same as 5-2 Using separately sold Interactive White Board Kit for the projector described on the previous page.

- HDMI cable (Included)
- RS-232C cable (Included)
- USB cable (Included with the built-in Touch panel display)

5-4. Controlling the projector or display via LAN

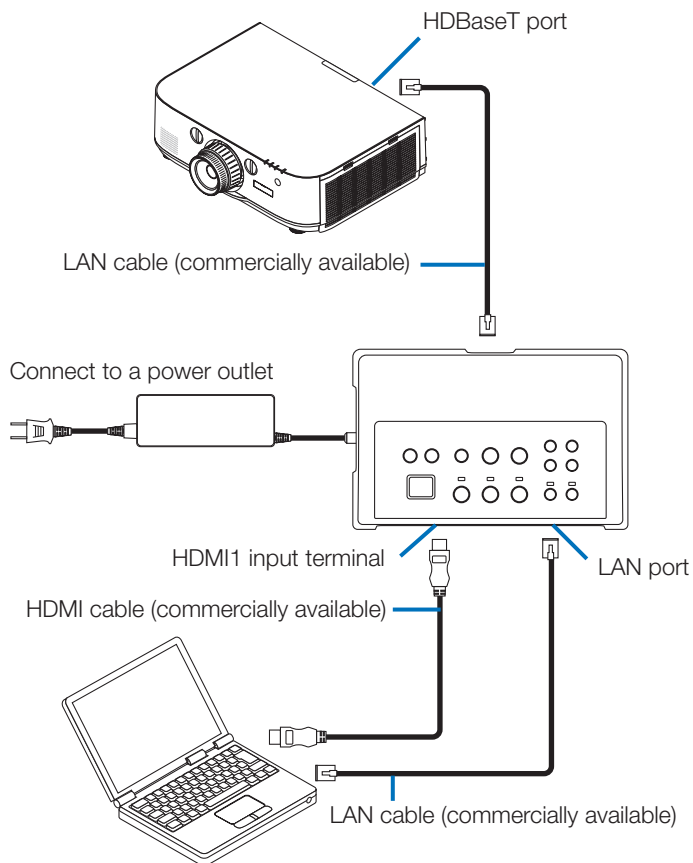

NOTE

- When a receiver box is connected, the projector or display cannot be controlled via LAN.
-

6. Specifications

6-1. Interface selector (common for both the NP01SW1 and NP01SW2)

Input terminals	HDMI	HDMI connector type A × 3 [Video Inputs] Deep Color: 8/10/12-bits supported Colorimetry: RGB, YCbCr444 and YCbCr422 supported LipSync, HDCP*1, 4K and 3D supported [Audio Input] LPCM sampling frequency: 32/44.1/48 kHz
	USB-A	USB type A × 1
	USB-B	USB type B × 1
	LAN*2	RJ-45 × 1, BASE-TX supported
	Microphone	Monaural mini-jack × 1
	Service	D-Sub 9-pin × 1
Output terminals	HDBaseT*3	RJ-45 × 1
Power supply voltage	19.5 V	
Power consumption	21 W (100-240 V AC) (0.1 W in the state the main power switch is off) * Including power consumption of the AC adapter.	
	19.5 W (DC)	
External dimensions	285 (W) × 64 (H) × 187 (D) mm/11.2 (W) × 2.5 (H) × 7.4 (D) inches	
Weight	1.4Kg (3.1lbs)	
Usage environment	Operating temperature	5 - 40°C
	Operating humidity	20 - 80% (no condensation)
	Storage temperature	-10 - 50°C
	Storage humidity	20 - 80% (no condensation)

6-2. AC adapter(common for both the NP01SW1 and NP01SW2)

Model Number	AD1930
Input	100-240 V AC ± 10% 50/60Hz, 1.4A
Output	19.5 V DC, 3.05A

6-3. Receiver box (included with the NP01SW2)

Model Number	NP01R	
Input terminal	HDBaseT*3	RJ-45 × 1
Output terminals	HDMI	HDMI connector type A × 1 [Video Outputs] Deep Color: 8/10/12-bits supported*4 Colorimetry: RGB, YCbCr444 and YCbCr422 supported LipSync, HDCP*1, Not supported 4K, Supported 3D*5 [Audio Output] LPCM sampling frequency: 32/44.1/48 kHz
	USB-A	USB type A × 1
	USB-B	USB type B × 1
	PC control	D-Sub 9-pin × 1
External dimensions	126 (W) × 52 (H) × 119(D) mm/4.9 (W) × 2.1 (H) × 4.7 (D) inches	
	120 (W) × 52 (H) × 113 (D) mm/4.7 (W) × 2.1 (H) × 4.5 (D) inches (not including protruded parts)	
Weight	0.5kg/1.1lbs	
Usage environment	Operating temperature	5 - 40°C
	Operating humidity	20 - 80% (no condensation)
	Storage temperature	-10 - 50°C
	Storage humidity	20 - 80% (no condensation)

- *1 Definition of HDCP and HDCP technology
HDCP is the abbreviation of "High-bandwidth Digital Content Protection", a system protecting copyrights whose purpose is to prevent illicit copying of digital contents sent via DisplayPort or HDMI interface. HDCP standards are established and managed by a group called Digital Content Protection, LLC.
On this product, HDCP technology is used for the HDMI input terminal and HDBaseT port. Digital contents that are copyright-protected using HDCP technology can be projected using this product's HDMI input terminal and HDBaseT port.
However, images from the HDMI input port or HDBaseT port may not display due to changes to HDCP standards or for other reasons, even if this product is functioning properly.
- *2 This product's LAN port does not support PoE. Connecting this product's LAN port to a network supplying electric power could result in combustion or damage.
- *3 Use a commercially available LAN cable of the type described below for connection to the HDBaseT port.

Condition	Cable length	Cable specification
Not connected to receiver box	Max. 100 m (for 4K signals, maximum 70 m)	CAT5e or greater STP cable Recommended thickness AWG23
Connected to receiver box	Max. 30 m	CAT6A or greater STP cable Recommended thickness AWG23

NOTE: Performance may not be satisfactory with some cables.

- *4 1080p signal supports up to 8 bit signal.
On the other hand, signal as 1080i, 720p, 480p, and 480i, etc. support up to 12 bit signal.
- *5 Does not support signal exceeds 1080p 30Hz and 1080i 60Hz, etc.

Schnittstellenwähler

Serie NP01SW (NP01SW1/NP01SW2)

Aufbauanleitung

Inhalt

Einführung	GER-2
Lesen Sie dies vor dem Start	GER-4
1. Mitgelieferte Artikel	GER-7
2. Bezeichnungen der Teile	GER-8
2-1. Schnittstellenwähler	GER-8
2-2. Empfängerbox (im Lieferumfang des NP01SW2 enthalten)	GER-12
3. Montage des Schnittstellenwählers an der Wand	GER-13
3-1. Montage des Schnittstellenwählers an der Wand	GER-13
3-2. Montage des Netzgeräts an der Wand	GER-14
4. Montage der Empfängerbox an der Deckenhalterung oder der Wand (beim NP01SW2)	GER-15
4-1. Befestigung der Montagehalterung an der Empfängerbox	GER-15
4-2. Wenn die Empfängerbox an der Deckenhalterung befestigt werden soll	GER-15
4-3. Wenn die Empfängerbox an der Wand befestigt werden soll	GER-15
5. Anschlussbeispiele	GER-16
5-1. Projektion eines Bildes von einem Computer o. Ä.	GER-16
5-2. Verwendung des separat erhältlichen Interaktiven Whiteboard-Kits für den Projektor	GER-21
5-3. Verwendung der integrierten Touch-Panel-Anzeige	GER-22
5-4. Steuerung des Projektors oder Displays über LAN	GER-23
6. Technische Daten	GER-24
6-1. Schnittstellenwähler (für NP01SW1 und NP01SW2)	GER-24
6-2. Netzgerät (für den NP01SW1 und den NP01SW2)	GER-24
6-3. Empfängerbox (im Lieferumfang des NP01SW2 enthalten)	GER-25

Einführung

Vielen Dank für den Kauf des NEC-Schnittstellenwählers der Serie NP01SW (NP01SW1/NP01SW2). Dieses Produkt verfügt über verschiedene Eingangsanschlüsse und einen HDBaseT-Ausgangsanschluss. Mit diesem Produkt können Sie auf einfache Weise mehrere Geräte in einem Klassenzimmer oder Konferenzraum mit unserem Projektor oder Display verbinden. Die Empfängerbox wird mit dem Schnittstellenwähler für den NP01SW2 geliefert.

- Dieses Produkt verfügt über verschiedene Eingangsanschlüsse (HDMI (3x), Mic, LAN, USB-A, USB-B usw.) und einen Fernbedienungssensor.
- Dieses Produkt verfügt über einen HDBaseT-Ausgangsanschluss. Es ist in der Lage, ein HDBaseT-Signal vom/zum Projektor oder Display zu empfangen/übertragen, wenn diese mit einem HDBaseT-Eingangsanschluss ausgestattet und mit einem handelsüblichen LAN-Kabel angeschlossen sind.
 - * Die Empfängerbox ist im Lieferumfang des NP01SW2 enthalten. Sie kann an einen Projektor oder ein Display angeschlossen werden, die nicht über einen HDBaseT-Eingangsanschluss verfügen.
 - * HDBaseT ist ein Verbindungsstandard für Heimgeräte, der von der HDBaseT-Allianz eingeführt wurde.
 - * Verwenden Sie ein handelsübliches LAN-Kabel, das den unten stehenden Spezifikationen genügt, um den HDBaseT-Port anzuschließen.

Bedingungen	Kabellänge	Kabelspezifikationen
Keine Verbindung zur Empfängerbox	Max. 100 m (max. 70 m für die Übertragung eines 4K-Signals)	CAT5e oder über STP-Kabel Empfohlener Querschnitt AWG23
Verbindung zur Empfängerbox	Max. 30 m	CAT6A oder über STP-Kabel Empfohlener Querschnitt AWG23

(Hinweis) Die Leistung kann aufgrund des Kabels geringer sein.

- Der HDMI-Eingangsanschluss und der HDBaseT-Port an diesem Produkt unterstützen HDCP.
- Der HDMI3-Eingangsanschluss unterstützt MHL. Er kann über ein handelsübliches MHL-Kabel mit einem Smartphone oder Tablet verbunden werden, das MHL unterstützt.
- Das Produkt kann mit dem Interaktiven Whiteboard-Kit für NEC-Projektoren verbunden werden.
- Bei Projektoren und Displays, die mit einem Aufnahmeschacht ausgestattet sind, kann ein HDBaseT-Signal mit der optionalen Steckkarte SB-07BC eingegeben werden, die in den Schacht eingesetzt und mit einem handelsüblichen LAN-Kabel angeschlossen wird. (Die Empfängerbox wird nicht benötigt.)
- Informationen über unterstützte Projektoren und Displays finden Sie auf unserer Website.

HINWEIS

- Die von diesem Produkt übertragbaren Signale sind festgelegt. Überprüfen Sie im Voraus das Ausgangssignal der Videogeräte und stellen Sie ein unterstütztes Signal ein. Näheres finden Sie bei den Technischen Daten auf Seite GER-24 und GER-25.

Entsorgung des Altgeräts



Die EU-weite Gesetzgebung, die in jedem Mitgliedsstaat umgesetzt ist, schreibt vor, dass gebrauchte elektrische und elektronische Produkte, die mit dem links abgebildeten Zeichen versehen sind, separat vom normalen Hausmüll entsorgt werden müssen. Wenn Sie solche Produkte entsorgen, halten Sie sich an die Vorschriften Ihrer lokalen Behörden und/oder wenden Sie sich an den Händler, bei dem Sie das Produkt erworben haben.

Nachdem die gebrauchten Produkte gesammelt sind, werden sie wiederverwendet und ordnungsgemäß recycelt. Diese Bemühung hilft uns, sowohl die Abfallmenge als auch die negativen Auswirkungen auf das Mindestmaß zu reduzieren, die z. B. das in den Teilen enthaltene Quecksilber auf die menschliche Gesundheit und die Umwelt hat.

Das Zeichen auf den elektrischen und elektronischen Produkten gilt nur in den aktuellen Mitgliedsstaaten der Europäischen Union.

WICHTIGE INFORMATION

SETUP-Taste an diesem Produkt

- Nachdem die Verbindung zwischen diesem Produkt und dem Projektor oder Display hergestellt wurde, denken Sie daran, am Anfang die SETUP-Taste an diesem Produkt einmal zu drücken.

Weitere Einzelheiten über die SETUP-Taste finden Sie auf Seite GER-9.

Wir möchten Sie darauf hinweisen, die folgenden Schritte 1 bis 4 auszuführen, bevor Sie die SETUP-Taste drücken.

- (1) Schalten Sie alle Geräte ein, die an dieses Produkt angeschlossen sind.
 - (2) Wählen Sie am Projektor oder Display den Eingangsanschluss für dieses Produkt aus.
 - (3) Drücken Sie eine der Anschluss Tasten für den Eingangsanschluss HDMI 1, 2 oder 3, von dem das anzuzeigende Bild übertragen wird. Das Bild wird auf dem Projektor oder Display angezeigt. Es spielt keine Rolle, ob ein Signal anliegt oder nicht.
 - (4) Drücken Sie die SETUP-Taste an diesem Produkt.
Während der SETUP-Vorgang läuft, leuchten alle Anzeigen auf. Wenn der SETUP-Vorgang ordnungsgemäß abgeschlossen ist, erlöschen die Anzeigen und kehren in ihren vorherigen Zustand zurück. Wenn der SETUP-Vorgang nicht abgeschlossen werden konnte, blinken alle Anzeigen 2-mal auf und kehren dann in ihren vorherigen Zustand zurück.
- Durch Drücken der SETUP-Taste für den ersten Gebrauch wird bei jedem Drücken einer der Tasten HDMI 1, 2 oder 3 der Bild-Eingangsanschluss am angeschlossenen Projektor ab dem nächsten Mal umgeschaltet.
 - Wenn die SETUP-Taste nicht gedrückt wird, funktionieren die Bedientasten möglicherweise nicht richtig.

- Die Begriffe HDMI und HDMI High-Definition Multimedia Interface sowie das HDMI-Logo sind Warenzeichen oder eingetragene Warenzeichen der HDMI Licensing LLC in den USA und anderen Ländern.



- HDBaseT™ ist ein Warenzeichen der HDBaseT-Allianz.



- MHL, Mobile High-Definition Link und das MHL-Logo sind Warenzeichen oder eingetragene Warenzeichen der MHL, LLC.



- Andere in diesem Handbuch erwähnte Produktnamen und Firmenlogos können Warenzeichen oder eingetragene Warenzeichen ihrer jeweiligen Inhaber sein.

Vorsichtsmaßnahmen



- (1) Der unerlaubte Nachdruck von Inhalten dieses Handbuchs ist verboten.
- (2) Der Inhalt dieses Handbuchs kann künftig ohne Vorankündigung geändert werden.
- (3) Der Inhalt dieses Handbuchs wurde mit gewissenhafter Sorgfalt erstellt, aber bitte benachrichtigen Sie NEC, wenn Sie Zweifel haben oder mögliche Fehler oder Auslassungen feststellen.
- (4) Beachten Sie, dass NEC keinerlei Haftung für Schäden, entgangene Gewinne o. Ä. übernimmt, die aus dem Gebrauch dieses Produkts entstehen, ungeachtet des oben in Artikel (3) Genannten.
- (5) NEC ersetzt Handbücher, die eine falsche Seitenreihenfolge oder fehlende Seiten aufweisen.

Lesen Sie dies vor dem Start







Über die Piktogramme









Um einen sicheren und bestimmungsgemäßen Gebrauch des Produkts sicherzustellen, werden in dieser Aufbauanleitung eine Anzahl von Piktogrammen verwendet, um Verletzungen bei Ihnen und Dritten sowie Sachschäden zu vermeiden.

Die Piktogramme und ihre Bedeutung werden im Folgenden beschrieben. Achten Sie darauf, sie gründlich zu verstehen, bevor Sie dieses Handbuch lesen.

 WARNUNG	Die Nichtbeachtung dieses Piktogramms und eine fehlerhafte Handhabung des Produkts können zu Unfällen mit Todesfolge oder schweren Verletzungen führen.
 VORSICHT	Die Nichtbeachtung dieses Piktogramms und eine fehlerhafte Handhabung des Produkts können zu Verletzungen oder Sachschäden an Objekten in der Nähe führen.

Beispiele für Piktogramme

	Das Symbol  zeigt Anweisungen an, die zu erhöhter Vorsicht mahnen (einschließlich Warnungen). Eine konkrete Bezeichnung der Vorsichtsmaßnahme ist im Symbol enthalten.
	Das Symbol  zeigt verbotene Handlungen an. Eine konkrete Bezeichnung der verbotenen Handlung ist im Symbol enthalten.
	Das Symbol  zeigt erforderliche Handlungen an. Eine konkrete Bezeichnung der erforderlichen Handlung ist im Symbol enthalten.

 WARNUNG	
	<ul style="list-style-type: none">• Fragen Sie Ihren Händler bezüglich der Aufstellung. Versuchen Sie nicht, das Produkt selbst aufzustellen, da dies zu Verletzungen führen kann.
	<ul style="list-style-type: none">• Stellen Sie die Stromversorgung für dieses Produkt so wie in diesem Handbuch beschrieben her. Falsche Anschlüsse können zu Bränden oder Stromschlägen führen.
	<ul style="list-style-type: none">• Das mitgelieferte Netzgerät und Netzkabel sind ausschließlich für die Verwendung mit diesem Produkt bestimmt. Verwenden Sie sie aus Sicherheitsgründen nicht für andere Produkte. Es ist wichtig, das mitgelieferte Netzgerät an dieses Produkt anzuschließen. Verwenden Sie beim Netzkabel stets entweder das mitgelieferte Kabel oder ein doppelt isoliertes Kabel, das die Sicherheitsanforderungen des jeweiligen Landes erfüllt. Wenn ein ungeeignetes Netzgerät oder Netzkabel verwendet wird, kann dies ein Feuer oder einen Stromschlag verursachen.
	<ul style="list-style-type: none">• Schließen Sie mit nassen Händen keine Kabel an und trennen Sie keine ab. Das kann zu Stromschlägen führen.
	<ul style="list-style-type: none">• Wenn aus diesem Produkt oder dem Netzgerät Rauch aufsteigt, merkwürdige Geräusche oder Gerüche wahrgenommen werden, oder wenn dieses Produkt oder das Netzgerät herunterfallen oder das Gehäuse beschädigt wird, ziehen Sie den Netzstecker des Produkts aus der Netzsteckdose. Trennen Sie bei der Empfängerbox alle angeschlossenen Kabel ab. Andernfalls kann es zu Stromschlägen kommen. Nachdem Sie die oben stehenden Maßnahmen durchgeführt haben, wenden Sie sich wegen der Reparatur an Ihren Händler.
	<ul style="list-style-type: none">• Entfernen oder öffnen Sie nicht das Gehäuse dieses Produkts und des Netzgeräts. Versuchen Sie auch nicht, es selbst zu reparieren oder zu verändern. Das kann zu Bränden oder Stromschlägen führen. Wenn eine interne Überprüfung, Einstellungen oder Reparaturen nötig sind, wenden Sie sich an Ihren Händler.
	<ul style="list-style-type: none">• Seien Sie extrem vorsichtig beim Umgang mit Kabeln. Beschädigte Kabel können zu Bränden oder Stromschlägen führen.<ul style="list-style-type: none">- Stellen Sie keine schweren Gegenstände auf die Kabel.- Stellen Sie keine Projektoren oder Displays auf die Kabel.- Bedecken Sie die Kabel nicht mit Teppichen o. Ä.- Verkratzen und modifizieren Sie die Kabel nicht.- Biegen Sie die Kabel nicht übermäßig, verdrehen Sie sie nicht und ziehen Sie nicht daran.- Erhitzen Sie die Kabel nicht.
Wenn ein Kabel beschädigt ist (freiliegender Adern, gerissene Drähte o. Ä.), wenden Sie sich an Ihren Händler.	

-
- Benutzen Sie das Produkt nicht an Orten wie den unten aufgeführten, wo es Feuchtigkeit oder Wasser ausgesetzt werden kann. Stellen Sie zudem keinen Behälter mit Flüssigkeit auf das Produkt. Andernfalls kann es zu Stromschlägen kommen.
 - Verwenden Sie es nicht im Regen oder Schnee, an Stränden oder Ufern.
 - Verwenden Sie es nicht in Badezimmern oder Duschkabinen.
 - Stellen Sie keine Vasen oder Blumentöpfe auf das Produkt.
 - Legen Sie keine Brillen, Kosmetika oder Chemikalien auf das Produkt.
- Wenn Fremdkörper, Wasser o. Ä. in das Produkt eindringen, ziehen Sie sofort den Netzstecker ab. Trennen Sie bei der Empfängerbox alle angeschlossenen Kabel ab. Wenden Sie sich nach dem Abtrennen des Netzkabels an Ihren Händler.
-



- Verwenden Sie es nicht unter den unten aufgeführten Bedingungen. Andernfalls kann es zu Stromschlägen kommen.
 - Auf wackligen Tischen, geneigten Oberflächen oder anderen instabilen Orten.
 - In der Nähe von Heizkörpern oder an Orten mit starken Vibrationen.
 - Im Freien oder an feuchten oder staubigen Orten.
 - An Orten, die Ruß oder Dampf ausgesetzt sind.
 - In der Nähe von Kochfeldern oder Luftbefeuchtern.
-



- Wenn Sie Donnerrollen hören, berühren Sie den Netzstecker nicht. Das kann zu Stromschlägen führen.
-

VORSICHT



- Verbinden Sie den HDBaseT-Port und den LAN-Port dieses Produkts mit einem Netzwerk, in dem nicht die Gefahr einer Überspannung besteht. Wenn eine Überspannung auf den HDBaseT-Port oder den LAN-Port einwirkt, kann ein Stromschlag die Folge sein.
-



- Der LAN-Port dieses Produkts unterstützt PoE nicht. Wenn Sie den LAN-Port dieses Produkts mit einem Netzwerk verbinden, das elektrischen Strom bereitstellt, können ein Brand oder Schäden die Folge sein.
-



- Verwenden Sie es an einem gut belüfteten Ort. Verdecken Sie nicht die Lüftungsöffnungen der Empfängerbox. Das kann zu einem Überhitzen der Empfängerbox und zu einem Brand führen. Sorgen Sie für ausreichend Platz um das Produkt herum.
-

Andere Vorsichtsmaßnahmen

- Verwenden Sie keine andere HDBaseT-Empfängerbox als die mitgelieferte. Dieses Produkt ist ausschließlich für die mitgelieferte Empfängerbox erhältlich.
- Schließen Sie die Empfängerbox und das Anzeigegerät mit dem mitgelieferten HDMI-Kabel und dem RS-232C-Kabel an.
- Dieses Produkt unterstützt nur Eins-zu-eins-Verbindungen mit dem HDBaseT-Port des Projektors, des Displays oder der Empfängerbox. Der HDBaseT-Port dieses Produkts unterstützt nicht die Verbindung mit mehreren Geräten über einen Hub o. Ä.
- Verlegen Sie das handelsübliche LAN-Kabel für die Verbindung zwischen diesem Produkt und einem Projektor, Display oder dem HDBaseT-Port der Empfängerbox nicht im Freien.
- Betreiben und lagern Sie dieses Produkt nicht unter den unten beschriebenen Umständen. Bei Nichtbeachtung kann es zu Fehlfunktionen kommen.
 - In starken Magnetfeldern
 - Bei Anwesenheit ätzender Gase
- Wenn Sie das Produkt transportieren, trennen Sie zuerst alle angeschlossenen Kabel ab. Andernfalls kann es zu Beschädigungen kommen.
- Achten Sie darauf, dass dieses Produkt ausgeschaltet ist, bevor Sie das LAN-Kabel mit dem HDBaseT-Port des Produkts verbinden/von ihm abtrennen. Andernfalls kann es zu Beschädigungen kommen.
- Bei der Entsorgung des Produkts
Wenn Sie dieses Produkt entsorgen, wenden Sie sich zunächst an das Geschäft, in dem Sie es gekauft haben, oder an Ihre Kommunalverwaltung.

Das Gerät ist nicht für die Benutzung im unmittelbaren Gesichtsfeld am Bildschirmarbeitsplatz vorgesehen. Um störende Reflexionen am Bildschirmarbeitsplatz zu vermeiden, darf dieses Produkt nicht im unmittelbaren Gesichtsfeld platziert werden.

1. Mitgelieferte Artikel

Für den NP01SW1 und den NP01SW2

Hauptgerät des Schnittstellenwählers

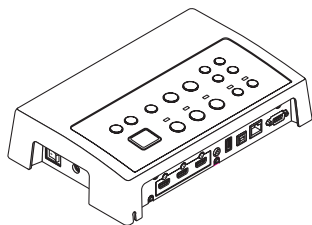

Montagehalterung (für Hauptgerät: groß) (24H8241) 1

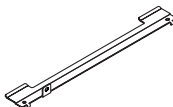

Montagehalterung (für die Wand) (24H8240) 1

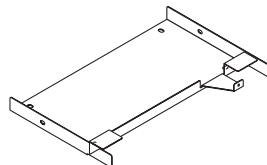

Netzgerät (3N10206) 1

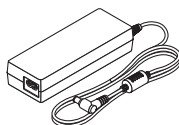

Montagehalterung (für Hauptgerät: klein) (24H8242) 1



Montageschrauben (M3) 5



Netzkabel (US:7N080245/EU:7N080031) 2

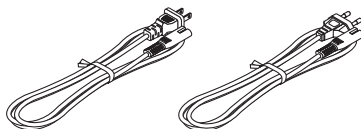

Aufbauanleitung (7N8N673) (dieses Handbuch)

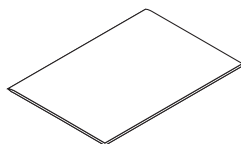

Montagehalterung (für das Netzgerät) (24H8244) 1

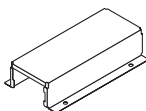

Der NP01SW2 enthält zusätzlich folgende Artikel:

Empfängerbox (NP01R) 1

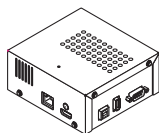

HDMI-Kabel (7N960240) 1



RS-232C-Kabel (7N960241) 1

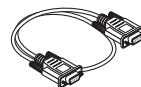

Montagehalterung (24H8243) 1



Montageschraube (M3) 1



Zu Ihrer Information

- Wenn ein Zubehöriteil fehlt oder beschädigt ist, wenden Sie sich an Ihren Händler.
- Das Zubehör kann etwas von den Abbildungen in diesem Handbuch abweichen, aber das ist kein Problem für die praktische Anwendung.

2. Bezeichnungen der Teile

2-1. Schnittstellenwähler

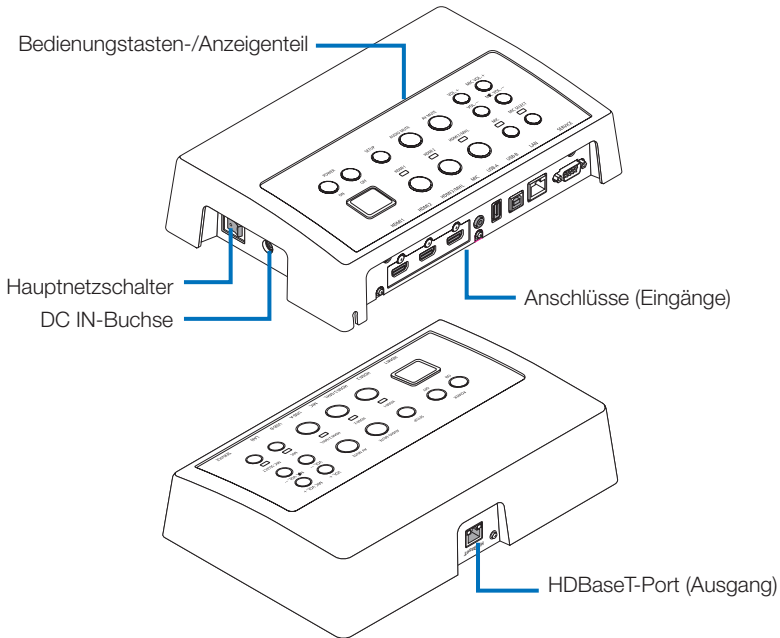

DC IN-Buchse

Zum Anschluss des mitgelieferten Netzgeräts.

Verbinden Sie den Schnittstellenwähler, das Netzgerät, das Netzkabel und die Steckdose sicher miteinander.

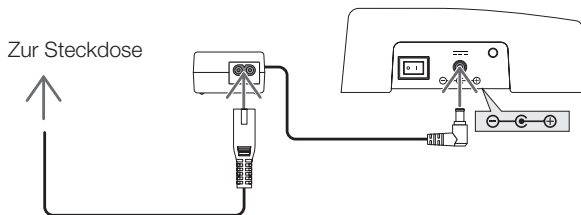

Hauptnetzschalter

Schaltet die Stromversorgung des Schnittstellenwählers ein und aus.

Achtung:

- Unmittelbar nach dem Einschalten des Hauptnetzschalters blinken alle Betriebsanzeigen. Solange die Anzeigen blinken, stehen die Bedientasten nicht zur Verfügung.
-

HDBaseT-Port (Ausgang)

Schließen Sie hier ein handelsübliches LAN-Kabel an.

Schließen Sie hier entweder einen Projektor/ein Display mit HDBaseT-Port oder die Empfängerbox an.

Bedienungstasten-/Anzeigenteil

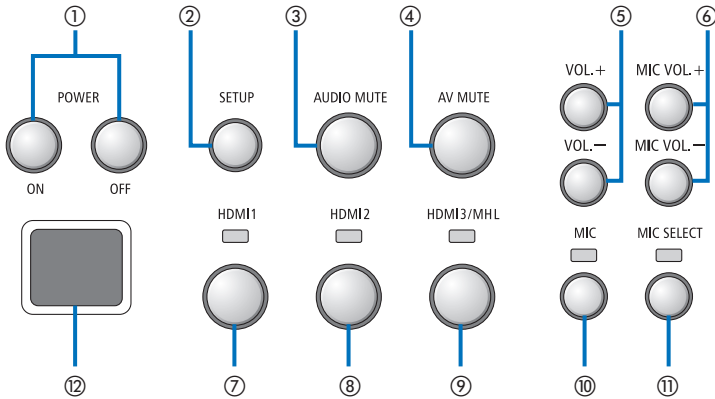

① POWER ON/OFF-Taste (lange drücken zum Ausschalten)

Schaltet die Stromversorgung des mit dem Schnittstellenwähler verbundenen Projektors oder Displays ein und aus.

② SETUP-Taste (lange drücken)

Speichert die Daten des mit dem Schnittstellenwähler verbundenen Bildeingangsanschlusses im Speicher des Schnittstellenwählers.

HINWEIS

- Befolgen Sie die auf Seite GER-3 unter WICHTIGE Information beschriebenen Schritte und drücken Sie die SETUP-Taste beim ersten Einsatz oder nachdem Sie einen anderen Projektor bzw. ein anderes Display angeschlossen haben.

③ AUDIO MUTE-Taste

Schaltet den Ton des mit dem Schnittstellenwähler verbundenen Projektors oder Displays vorübergehend stumm. Drücken Sie die Taste erneut, um den Ton wieder einzuschalten.

④ AV MUTE-Taste

Schaltet das Bild und den Ton des mit dem Schnittstellenwähler verbundenen Projektors oder Displays vorübergehend aus. Drücken Sie die Taste erneut, um den Ton wieder einzuschalten.

⑤ VOL. +/--Tasten

Passt die Lautstärke des mit dem Schnittstellenwähler verbundenen Projektors oder Displays an.

⑥ MIC VOL. +/--Tasten

Passt den Mikrofonpegel an.

⑦ HDMI1-Taste

Schaltet den Eingang zum HDMI1-Eingangsanschluss. Die Anzeige blinkt, während der HDBaseT-Link verarbeitet wird und schaltet sich dann ein, wenn die Link-Verarbeitung ordnungsgemäß abgeschlossen wurde.

⑧ HDMI2-Taste

Schaltet den Eingang zum HDMI2-Eingangsanschluss. Die Anzeige blinkt, während der HDBaseT-Link verarbeitet wird und schaltet sich dann ein, wenn die Link-Verarbeitung ordnungsgemäß abgeschlossen wurde.

⑨ HDMI3/MHL-Taste

Schaltet den Eingang zum HDMI3/MHL-Eingangsanschluss. Die Anzeige blinkt, während der HDBaseT-Link verarbeitet wird und schaltet sich dann ein, wenn die Link-Verarbeitung ordnungsgemäß abgeschlossen wurde.

⑩ MIC-Taste

Schaltet den Ton entweder vom HDMI-Eingang oder vom Mikrofon ein. Wenn der Ton vom Mikrofon ausgewählt wird, leuchtet die Anzeige auf.

⑪ MIC SELECT-Taste

Schaltet den Typ des angeschlossenen Mikrofons um (Kondensatormikrofon oder dynamisches Mikrofon). Wenn das Kondensatormikrofon ausgewählt wird, leuchtet die Anzeige auf.

⑫ Fernbedienungssensor

(Nicht verfügbar, wenn die Empfängerbox angeschlossen ist.) Empfängt das Infrarotsignal von der Fernbedienung.

Zu Ihrer Information

- Der Zustand der Tasten HDMI1, 2 und 3, MIC, MIC SELECT und MIC VOL. +/- werden gespeichert und bleiben auch erhalten, wenn der Schnittstellenwähler abgeschaltet wird.
 - Befolgen Sie die unten beschriebenen Schritte, um dieses Produkt wieder auf die Werkseinstellungen zurückzusetzen.
 - (1) Schalten Sie den Hauptnetzschalter aus.
 - (2) Halten Sie die Taste POWER OFF gedrückt und schalten Sie den Hauptnetzschalter ein.
 - (3) Lassen Sie die Taste POWER OFF los, wenn alle Anzeigen leuchten.
 - Die Rücksetzung ist abgeschlossen, wenn alle Anzeigen blinken.
 - (4) Wenn die Rücksetzung abgeschlossen ist, schalten Sie den Hauptnetzschalter aus.
 - (5) Schalten Sie den Hauptnetzschalter wieder ein.
-

HINWEIS

- Schalten Sie den Haupt-Netz-Schalter 5 Sekunden lang nicht aus, nachdem Sie eine beliebige Taste an diesem Produkt gedrückt haben. Wenn der Haupt-Netz-Schalter innerhalb von 5 Sekunden nach dem Drücken einer beliebigen Taste ausgeschaltet wird, können die gespeicherten Werte initialisiert werden.
-

Verbindungsanschlussbereich (Eingänge)

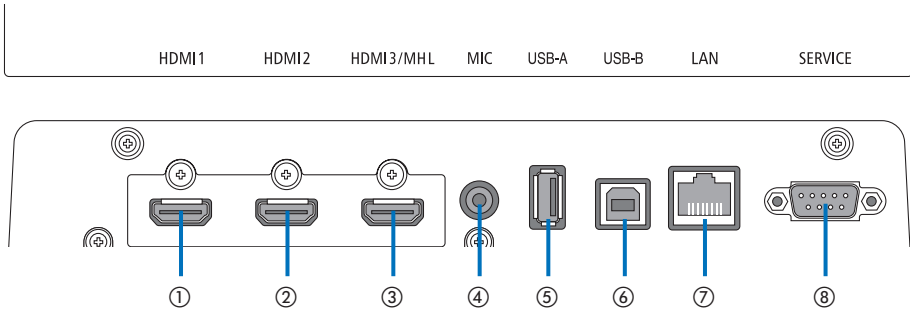

① HDMI1-Eingangsanschluss

Schließen Sie hier den HDMI-Ausgangsanschluss eines Computers oder bildgebenden Geräts an.

② HDMI2-Eingangsanschluss

Schließen Sie hier den HDMI-Ausgangsanschluss eines Computers oder bildgebenden Geräts an.

③ HDMI3/MHL-Eingangsanschluss

Schließen Sie hier den HDMI-Ausgangsanschluss eines Computers oder bildgebenden Geräts an. Oder schließen Sie ein Gerät an, das den MHL-Standard unterstützt.

④ MIC-Eingangsanschluss

Zum Anschluss eines Mikrofons.

⑤ USB-A-Port

(Kann verwendet werden, wenn die Empfängerbox angeschlossen ist.)

Schließen Sie hier ein USB-Speichergerät an, wenn Sie hauptsächlich die VIEWER-Funktion des Projektors verwenden.

⑥ USB-B-Port

(Kann verwendet werden, wenn die Empfängerbox angeschlossen ist.)

Schließen Sie hier den USB-A-Port des Computers an, wenn Sie hauptsächlich das Interaktive Whiteboard-Kit oder die USB Display-Funktion des Computers verwenden.

⑦ LAN-Port

(Kann nicht verwendet werden, wenn die Empfängerbox angeschlossen ist.)

Schließen Sie hier den LAN-Port des Computers an. Hiermit können Sie den Projektor oder das Display über den Computer bedienen.

⑧ SERVICE-Anschluss

Dieser Anschluss ist nur für Servicezwecke bestimmt. (Für Benutzer nicht verfügbar)

HINWEIS

- Am Schnittstellenwähler können die Ports USB-A und USB-B nicht gleichzeitig benutzt werden. Die Auswahl entweder des Ports USB-A oder des Ports USB-B kann mit dem Wahlschalter an der Empfängerbox erfolgen (siehe ④ auf der folgenden Seite).

2-2. Empfängerbox (im Lieferumfang des NP01SW2 enthalten)

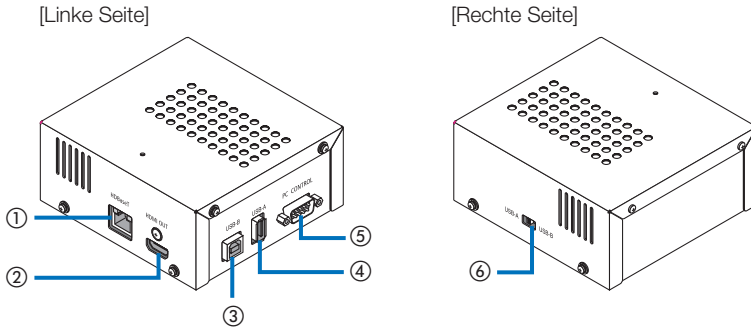

① HDBaseT-Port (Eingang)

Schließen Sie hier mit einem handelsüblichen LAN-Kabel den HDBaseT-Port (Ausgang) des Schnittstellenwählers an.

② HDMI-Ausgangsanschluss

Schließen Sie hier mit dem beiliegenden HDMI-Kabel den HDMI-Eingangsanschluss des Projektors oder Displays an.

③ USB-B-Port

Schließen Sie hier mit einem handelsüblichen USB-Kabel den USB-A-Port des Projektors an, hauptsächlich zur Verwendung der VIEWER-Funktion des Projektors.

④ USB-A-Port

Schließen Sie hier mit einem handelsüblichen USB-Kabel den USB-B-Port des Projektors an, hauptsächlich zur Verwendung des Interaktiven Whiteboard-Kits oder der USB Display-Funktion des Projektors.

⑤ PC CONTROL-Anschluss

Schließen Sie hier mit dem beiliegenden RS-232C-Kabel den PC CONTROL-Anschluss des Projektors oder den RS-232C-Anschluss des Displays an.

⑥ USB-A/USB-B-Wahlschalter

Hiermit können Sie den USB-A- oder den USB-B-Port der Empfängerbox auswählen. An der Empfängerbox steht nur ein Port (USB-A oder USB-B) zur Verfügung.

Achten Sie darauf, den Schaltvorgang nur auszuführen, wenn das Produkt ausgeschaltet ist. Verwenden Sie einen langen Stock zum Umschalten zwischen USB-A/USB-B.

Wahlschalter (⑥)	Schnittstellenwähler	Empfängerbox
USB-A	USB-A: Inaktiv	USB-A: Aktiv
	USB-B: Aktiv	USB-B: Inaktiv
USB-B	USB-A: Aktiv	USB-A: Inaktiv
	USB-B: Inaktiv	USB-B: Aktiv

3. Montage des Schnittstellenwählers an der Wand

Befestigen Sie die Montagehalterung an 2 Stellen der Rückseite des Hauptgeräts und an der Stelle der Wand, an der das Hauptgerät angebracht werden soll. Befestigen Sie ebenso das Netzgerät mit der Montagehalterung an der Wand.

[Über die Schrauben]

- Verwenden Sie die 5 beiliegenden Schrauben (M3). Im Lieferumfang des NP01SW2 ist eine zusätzliche Schraube (M3) für die Befestigung der Empfängerbox enthalten.
- Halten Sie zusätzlich zu den oben genannten Schrauben 8 handelsübliche Ø4-Schrauben bereit, um den Schnittstellenwähler an der Wand zu befestigen.

HINWEIS

- Nehmen Sie solche Ø4-Schrauben, die stabil genug sind, den 1,4 kg schweren Schnittstellenwähler zu tragen.
- Benutzen Sie bei der Befestigung des Schnittstellenwählers an der Wand einen Magnetschraubendreher mit dünnem Hals.

3-1. Montage des Schnittstellenwählers an der Wand

(1) Befestigen Sie die Montagehalterungen für das Hauptgerät (groß und klein) an der Rückseite des Hauptgeräts.

Befestigen Sie sie mit 3 der mitgelieferten Schrauben (M3).

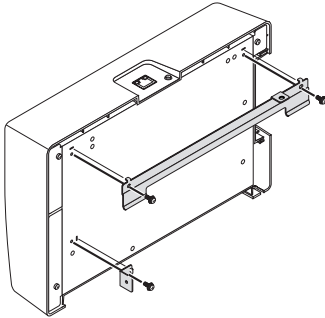

(2) Bringen Sie die Wandmontagehalterung an der Wand an, an der der Schnittstellenwähler befestigt werden soll.

Befestigen Sie sie mit 4 der handelsüblichen Ø4-Schrauben.

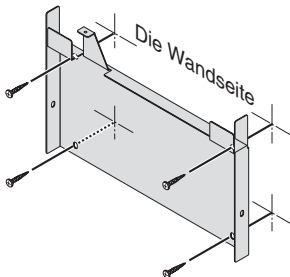

(3) Befestigen Sie den Schnittstellenwähler an der Wandmontagehalterung.

Schieben Sie den Schnittstellenwähler nach unten, bis er in den Haken der Wandmontagehalterung einrastet.

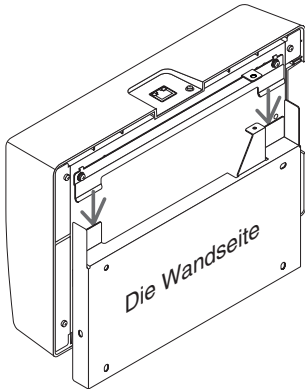

(4) Befestigen Sie die obere und rechte Seite des Schnittstellenwählers mit den beiliegenden Schrauben.

Nehmen Sie 2 der mitgelieferten Schrauben (M3).

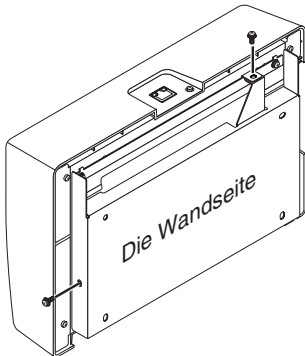

3-2. Montage des Netzgeräts an der Wand

(1) Befestigen Sie das Netzgerät an der Montagehalterung und anschließend mit 4 handelsüblichen Schrauben an der Wand (Ø4).

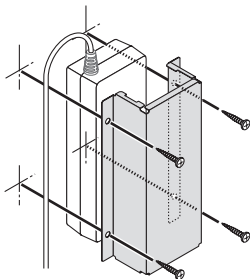

4. Montage der Empfängerbox an der Deckenhalterung oder der Wand (beim NP01SW2)

Wenn Sie die Empfängerbox mit dem Projektor verbinden möchten, befestigen Sie die Empfängerbox an der Deckenhalterung des Projektors. Wenn die Deckenhalterung nicht benutzt wird oder wenn Sie die Empfängerbox mit einem Display verbinden möchten, befestigen Sie sie an der Wand in der Nähe des Geräts. Halten Sie eine handelsübliche $\varnothing 4$ -Schraube bereit, um die Empfängerbox an der Wand zu befestigen.

HINWEIS

- Nehmen Sie handelsübliche $\varnothing 4$ -Schrauben, die stabil genug sind, die 0,5 kg schwere Empfängerbox zu tragen.
-

4-1. Befestigung der Montagehalterung an der Empfängerbox

- (1) Befestigen Sie mit der beiliegenden Schraube (M3) die Montagehalterung an der Empfängerbox.

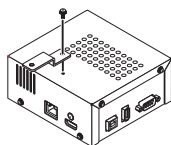

4-2. Wenn die Empfängerbox an der Deckenhalterung befestigt werden soll

- (1) Wenn Sie die Deckenmontagehalterung am Projektor anbringen, befestigen Sie die Deckenmontagehalterung und die Empfängerbox zusammen mit einer Schraube.

Befestigungsbeispiele

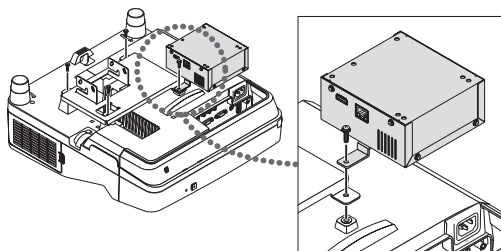

4-3. Wenn die Empfängerbox an der Wand befestigt werden soll

- (1) Wenn Sie die Empfängerbox an der Wand befestigen möchten, nehmen Sie eine handelsübliche $\varnothing 4$ -Schraube.

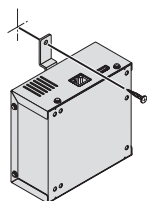

5. Anschlussbeispiele

5-1. Projektion eines Bildes von einem Computer o. Ä.

Anschließen an einen Projektor oder ein Display, die über einen HDBaseT-Port verfügen

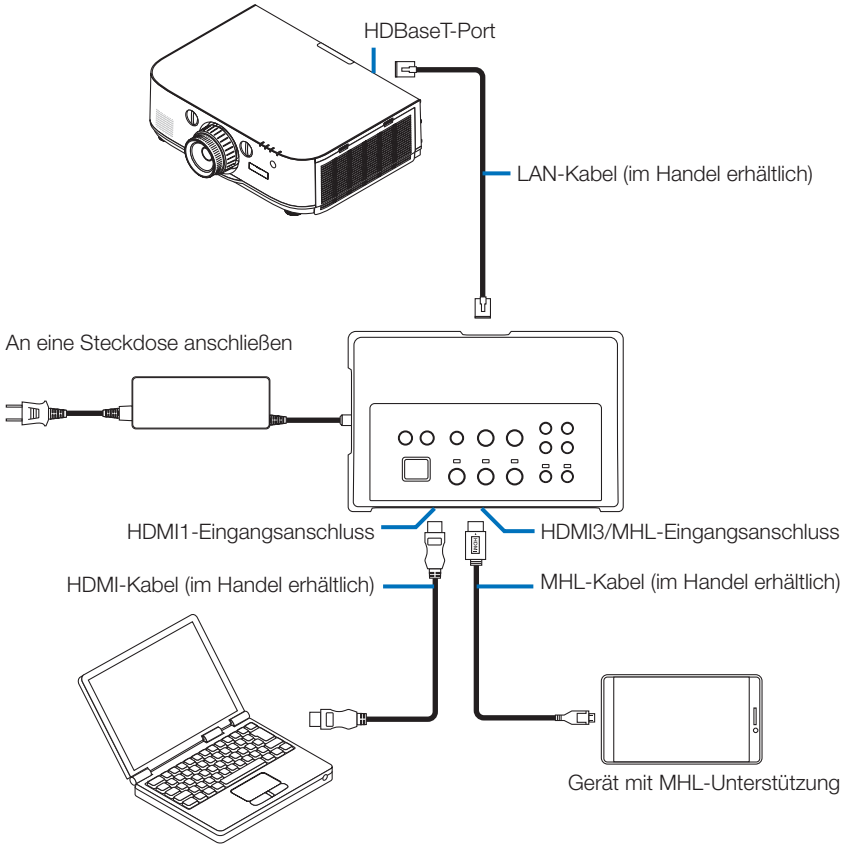

HINWEIS

- Verwenden Sie ein MHL-Kabel (im Handel erhältlich), das den Standards entspricht. Wenn Sie ein Kabel verwenden, das nicht den Standards entspricht, können Feuer, Verletzungen oder Umgebungsschäden die Folge sein, wenn Sie das MHL-kompatible Gerät aufladen.
 - Wenn für den Anschluss ein (handelsüblicher) MHL-HDMI-Konverter/Adapter verwendet wird, stehen die Akkuladefunktion und die Fernbedienung möglicherweise nicht zur Verfügung.
 - Wenn das Bild nicht richtig angezeigt wird, trennen Sie das MHL-Kabel ab und schließen Sie es wieder an.
 - Das Bild wird je nach Typ des Smartphones oder Tablets, seiner Einstellungen o. Ä. möglicherweise nicht richtig angezeigt.
 - Wenn die Empfängerbox nicht angeschlossen ist, können der USB-A- und USB-B-Port des Schnittstellenwählers nicht benutzt werden.
-

Zu Ihrer Information

- Das MHL-kompatible Gerät kann in den unten aufgeführten Fällen nicht aufgeladen werden.
 - Wenn das Gerät mit MHL-Unterstützung keine Akkuleistung hat
 - Wenn der Stromverbrauch höher ist als die zugeführte Leistung

Anschließen an einen Projektor oder ein Display, die nicht über einen HDBaseT-Port verfügen

Schließen Sie die im Lieferumfang des NP01SW2 enthaltene Empfängerbox an.

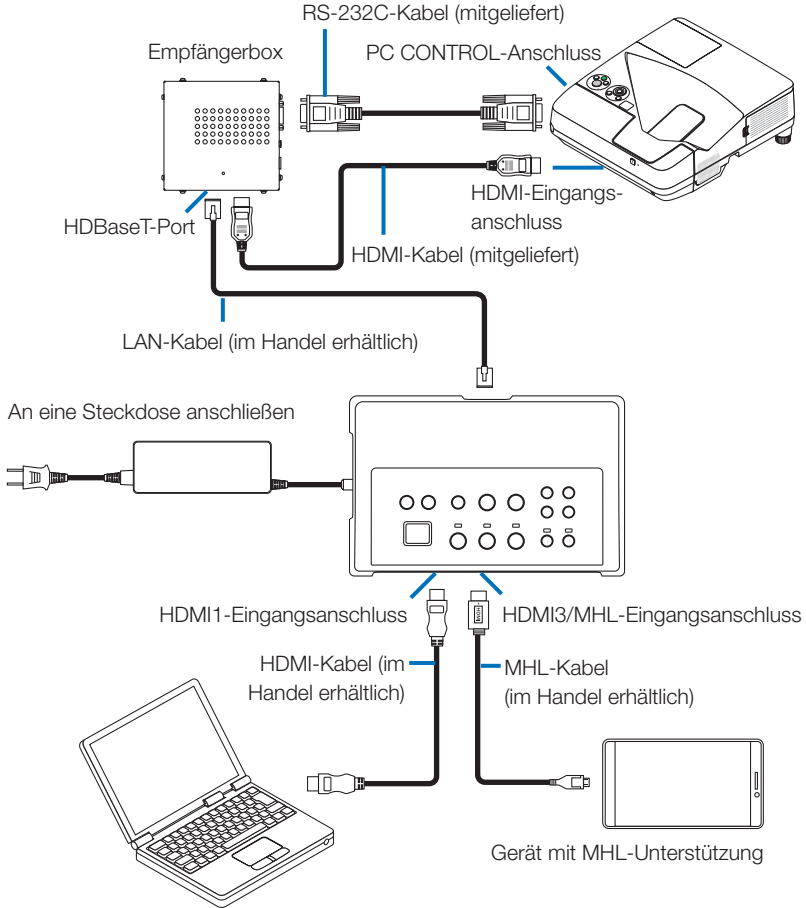

Verbindung mit einem Computer, der nicht über einen HDMI-Ausgangsanschluss verfügt

- Verwenden Sie die USB Display-Funktion des Projektors. Verbindungen mit Displays werden nicht unterstützt. Einige Modelle verfügen nicht über die USB Display-Funktion. Ob Ihr Projektor über die USB Display-Funktion verfügt, erfahren Sie in der Bedienungsanleitung Ihres Projektors oder auf der NEC-Website.
- Schließen Sie die im Lieferumfang des NP01SW2 enthaltene Empfängerbox an.

WICHTIG

- Wenn Sie die USB Display-Funktion benutzen möchten, schalten Sie den USB-A/USB-B-Wahlschalter der Empfängerbox auf "USB-A", bevor Sie das Kabel anschließen.

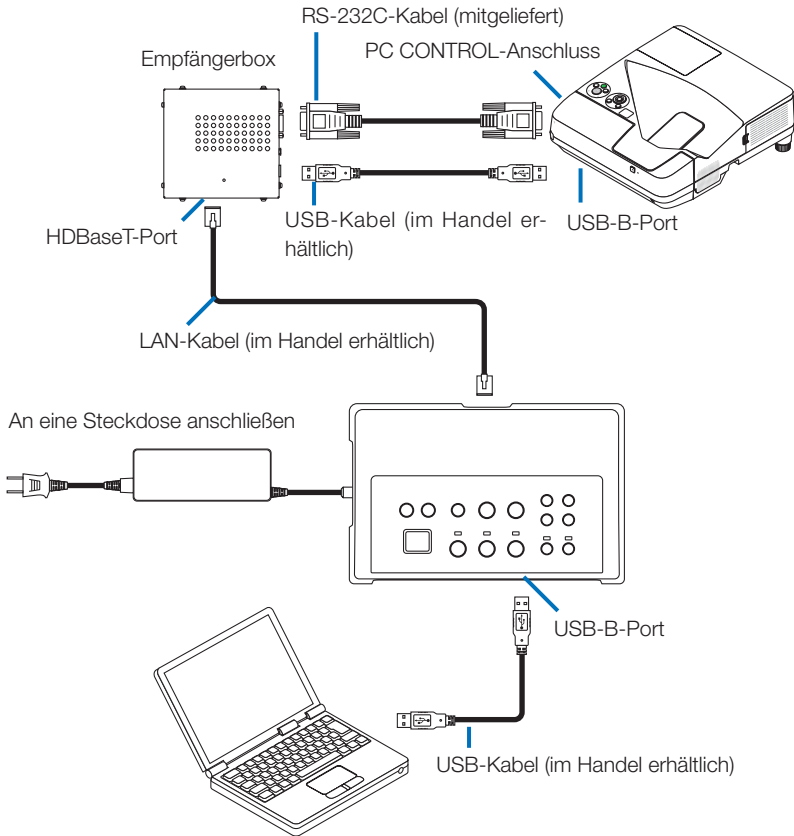

HINWEIS

- Das Umschalten zur USB Display-Funktion kann über die Image Express Utility Lite erfolgen, die auf einem Computer läuft. Wenn Sie mit der Fernbedienung des Projektors zur USB Display-Funktion umschalten, halten Sie die Fernbedienung bei der Eingabe in Richtung des Fernbedienungssensors am Projektor. Wenn eine Empfängerbox angeschlossen ist, steht der Fernbedienungssensor des Schnittstellenwählers nicht zur Verfügung.
- Wenn Computer sowohl an den HDMI-Eingangsanschluss des Schnittstellenwählers als auch an den USB-B-Port angeschlossen sind, wird unmittelbar nach dem Einschalten des Schnittstellenwählers der Bildschirm des Computers angezeigt, der an den USB-B-Port angeschlossen ist.

Verwendung der VIEWER-Funktion am Projektor durch dieses Produkt mit einem USB-Speichergerät

- Verbindungen mit Displays werden nicht unterstützt.
Einige Modelle verfügen nicht über die VIEWER-Funktion. Ob Ihr Projektor über die VIEWER-Funktion verfügt, erfahren Sie in der Bedienungsanleitung Ihres Projektors oder auf der NEC-Website.
- Schließen Sie die im Lieferumfang des NP01SW2 enthaltene Empfängerbox an.

WICHTIG

- Wenn Sie die VIEWER-Funktion benutzen möchten, schalten Sie den USB-A/USB-B-Wahlschalter der Empfängerbox auf „USB-B“, bevor Sie das Kabel anschließen.

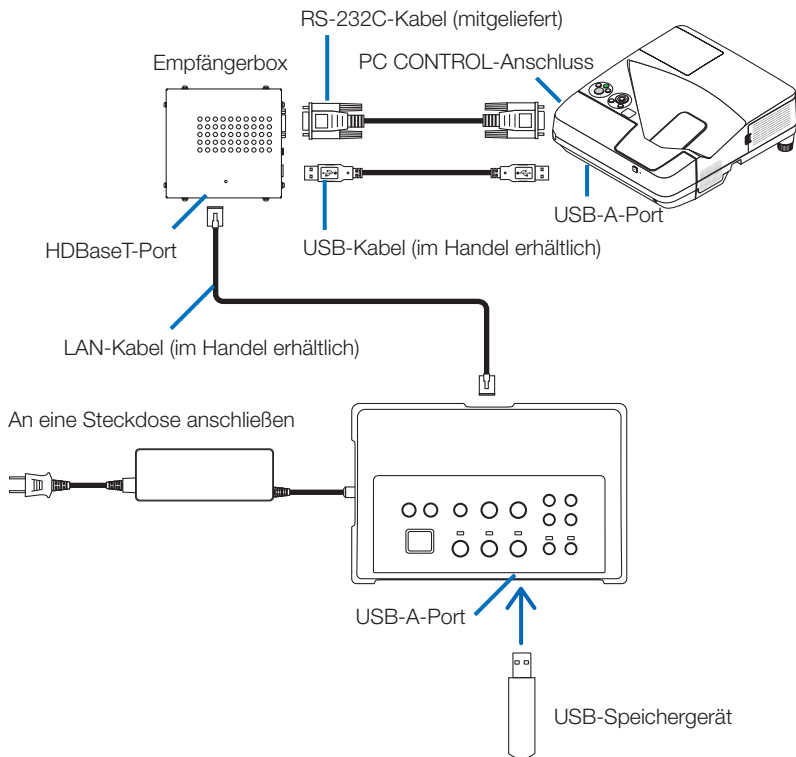

HINWEIS

- Verwenden Sie die Fernbedienung des Projektors, um zur VIEWER-Funktion zu schalten. Der Fernbedienungssensor des Schnittstellenwählers steht nicht zur Verfügung, wenn eine Empfängerbox angeschlossen ist. Halten Sie daher die Fernbedienung bei der Eingabe in Richtung des Fernbedienungssensors am Projektor.

Anschließen an einen Projektor oder ein Display mit der optionalen Steckkarte SB-07BC im Aufnahmeschacht

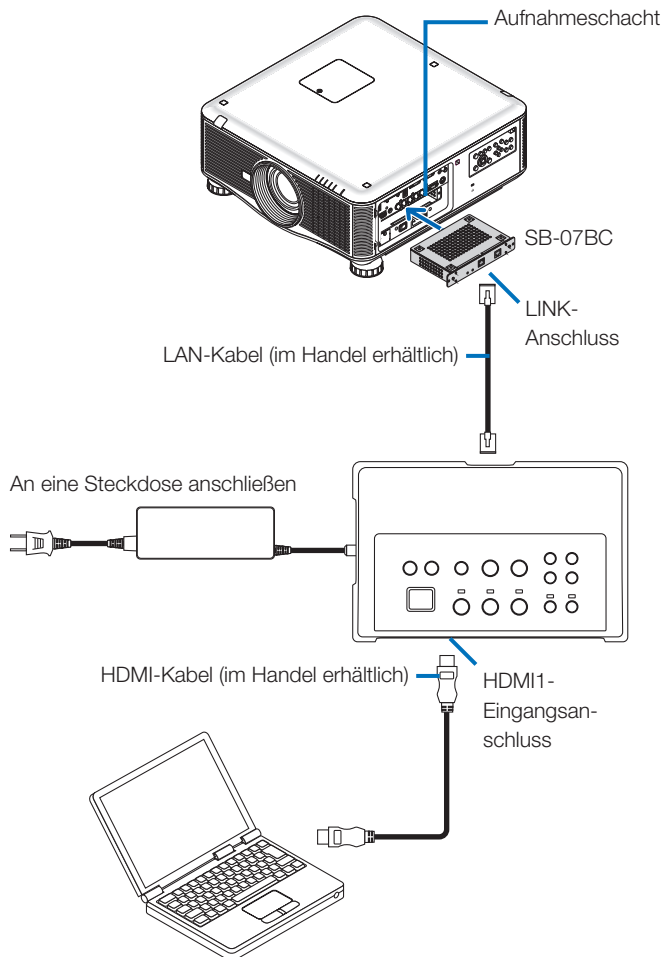

HINWEIS

- Wenn die Empfängerbox nicht angeschlossen ist, stehen der USB-A- und USB-B-Port des Schnittstellenwählers nicht zur Verfügung.
- Die unten erwähnten Tasten an diesem Produkt stehen nicht zur Verfügung, wenn ein Projektor mit der SB-07BC an dieses Produkt angeschlossen wird.
POWER ON/OFF, SETUP, AUDIO MUTE, AV MUTE, VOLUME +/-.

5-2. Verwendung des separat erhältlichen Interaktiven Whiteboard-Kits für den Projektor

Schließen Sie die im Lieferumfang des NP01SW2 enthaltene Empfängerbox an.

WICHTIG

- Wenn Sie die Interaktive Whiteboard-Kit-Funktion benutzen möchten, schalten Sie den USB-A/USB-B-Wahlschalter der Empfängerbox auf „USB-A“, bevor Sie das Kabel anschließen.

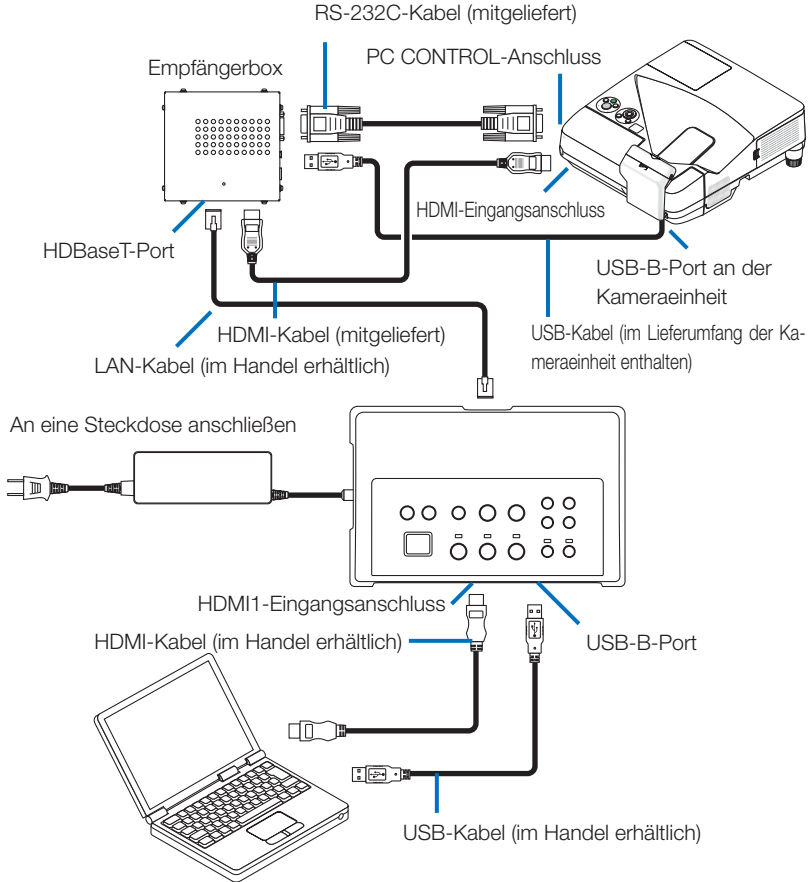

HINWEIS

- Die USB Display-Funktion steht nicht zur Verfügung, wenn das Interaktive Whiteboard-Kit (separat erhältlich) angeschlossen ist.
- Schließen Sie das USB-Kabel an den USB-B-Port des Projektors an, wenn Sie den Bedienstift über die IWB-Software benutzen wollen, die auf einem Computer läuft, der an einen Projektor angeschlossen ist, der über die Interaktive Whiteboard-Funktion verfügt, wie z. B. den NP-UM352W. Setzen Sie in diesem Fall ein Häkchen bei REMOTE PEN für die PEN SETTINGS im APPS-Menü des Projektors.

5-3. Verwendung der integrierten Touch-Panel-Anzeige

Schließen Sie die im Lieferumfang des NP01SW2 enthaltene Empfängerbox wie unter 5-2 Verwendung des separat erhältlichen Interaktiven Whiteboard-Kits für den Projektor auf der vorigen Seite beschrieben an.

WICHTIG

- Wenn Sie die integrierte Touch-Panel-Anzeige benutzen möchten, schalten Sie den USB-A/USB-B-Wahlschalter der Empfängerbox auf „USB-A“, bevor Sie das Kabel anschließen.

Für die Verbindung zwischen der integrierten Touch-Panel-Anzeige und der Empfängerbox müssen die unten aufgeführten Kabel wie in 5-2 Verwendung des separat erhältlichen Interaktiven Whiteboard-Kits für den Projektor auf der vorigen Seite beschrieben verwendet werden.

- HDMI-Kabel (mitgeliefert)
- RS-232C-Kabel (mitgeliefert)
- USB-Kabel (im Lieferumfang der integrierten Touch-Panel-Anzeige enthalten)

5-4. Steuerung des Projektors oder Displays über LAN

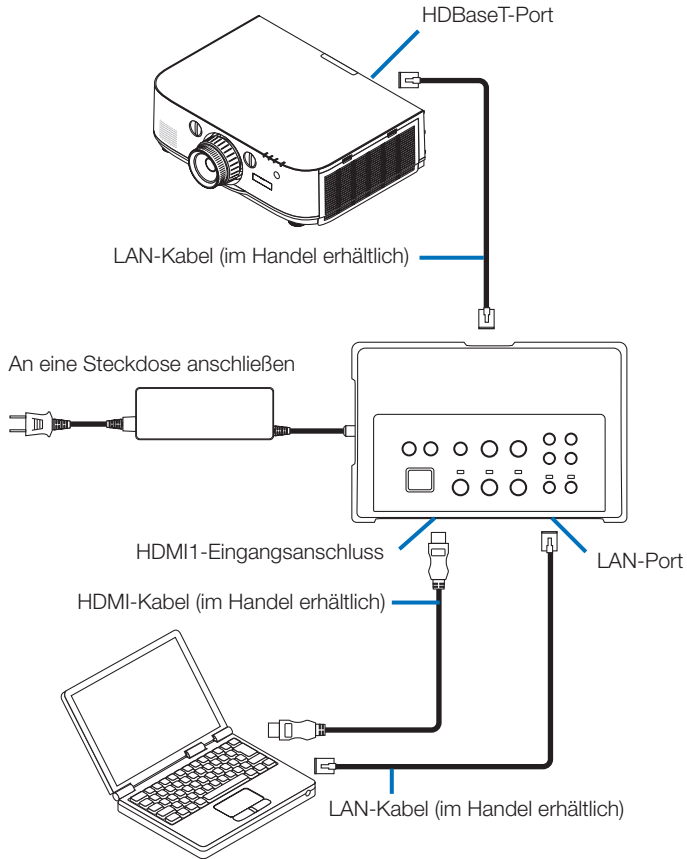

HINWEIS

- Wenn eine Empfängerbox angeschlossen ist, können der Projektor oder das Display nicht über LAN gesteuert werden.
-

6. Technische Daten

6-1. Schnittstellenwähler (für NP01SW1 und NP01SW2)

Eingangsan- schlüsse	HDMI	HDMI-Anschluss Typ A 3x [Video-Eingänge] Deep Color: 8/10/12-Bit unterstützt Farbmetrik: RGB, YCbCr444 und YCbCr422 unterstützt LipSync, HDCP*1 4K und 3D unterstützt [Audioeingang] LPCM Abtastfrequenz: 32/44,1/48 kHz
	USB-A	USB Typ A 1x
	USB-B	USB Typ B 1x
	LAN*2	RJ-45 x1, BASE-TX unterstützt
	Mikrofon	Mono-Mini-Klinkenbuchse 1x
	Service	D-Sub 9-polig 1x
Ausgangs- schlüsse	HDBaseT*3	RJ-45 1x
Versorgungs- spannung	19,5 V	
Energiever- brauch	21 W (100-240 V Wechselstrom) (0,1 W wenn der Hauptnetzschalter ausgeschaltet ist) * Einschließlich Stromverbrauch des Netzgeräts	
	19,5 W (Gleichstrom)	
Außenmaße	285 (B) x 64 (H) x 187 (T) mm	
Gewicht	1,4 kg	
Betriebsumge- bung	Betriebstemperatur	5 - 40°C
	Betriebsluftfeuchtigkeit	20 + 80% (keine Kondensation)
	Lagertemperatur	-10 - 50°C
	Luftfeuchtigkeit bei Lage- rung	20 - 80% (keine Kondensation)

6-2. Netzgerät (für den NP01SW1 und den NP01SW2)

Modell-Nummer	AD1930
Eingang	100 - 240 V Wechselstrom $\pm 10\%$ 50/60 Hz, 1,4 A
Ausgang	19,5 V Gleichstrom, 3,05 A

6-3. Empfängerbox (im Lieferumfang des NP01SW2 enthalten)

Modell-Nummer	NP01R	
Eingangsan- schluss	HDBaseT*3	RJ-45 1x
Ausgangs- anschlüsse	HDMI	HDMI-Anschluss Typ A 1x [Video-Ausgänge] Deep Color: 8/10/12-Bit unterstützt*4 Farbmetrik: RGB, YCbCr444 und YCbCr422 unterstützt LipSync, HDCP*1, 4K nicht unterstützt, 3D unterstützt*5 [Audioausgang] LPCM Abtastfrequenz: 32/44,1/48 kHz
	USB-A	USB Typ A 1x
	USB-B	USB Typ B 1x
	PC-Steuerung	D-Sub 9-polig 1x
Außenmaße	126 (B) x 52 (H) x 119 (T) mm	
	120 (B) x 52 (H) x 113 (T) mm (ohne vorstehende Teile)	
Gewicht	0,5 kg	
Betriebsumge- bung	Betriebstemperatur	5 - 40°C
	Betriebsluftfeuchtigkeit	20 - 80% (keine Kondensation)
	Lagertemperatur	-10 - 50°C
	Luftfeuchtigkeit bei Lage- rung	20 - 80% (keine Kondensation)

*1 Definition von HDCP und HDCP-Technologie

HDCP ist die Abkürzung für „High-bandwidth Digital Content Protection“, ein System zum Schutz von Urheberrechten, das unerlaubte Kopien von digitalen Inhalten verhindern soll, die über Display-Port oder eine HDMI-Schnittstelle übertragen werden. Die HDCP-Standards werden von einer Gruppe namens Digital Content Protection, LLC festgelegt und verwaltet.

An diesem Produkt wird die HDCP-Technologie für den HDMI-Eingangsanschluss und den HDBaseT-Port verwendet.

Digitale Inhalte, die mit der HDCP-Technologie urheberrechtlich geschützt sind, können mit dem HDMI-Eingangsanschluss und dem HDBaseT-Port dieses Produkts projiziert werden.

Die Bilder vom HDMI-Eingangsanschluss oder HDBaseT-Port werden jedoch möglicherweise aufgrund von Änderungen des HDCP-Standards oder aus anderen Gründen nicht angezeigt, auch wenn dieses Produkt ordnungsgemäß funktioniert.

*2 Der LAN-Port dieses Produkts unterstützt PoE nicht. Wenn Sie den LAN-Port dieses Produkts mit einem Netzwerk verbinden, das elektrischen Strom bereitstellt, können ein Brand oder Schäden die Folge sein.

- *3 Verwenden Sie ein handelsübliches LAN-Kabel vom unten beschriebenen Typ, um den HDBaseT-Port anzuschließen.

Bedingung	Kabellänge	Kabelspezifikation
Keine Verbindung zur Empfängerbox	Max. 100 m (für 4K-Signale maximal 70 m)	CAT5e oder größer als STP-Kabel Empfohlener Querschnitt AWG23
Verbindung zur Empfängerbox	Max. 30 m	CAT6A oder größer als STP-Kabel Empfohlener Querschnitt AWG23

HINWEIS: Bei einigen Kabeln ist die Leistung möglicherweise nicht zufriedenstellend.

- *4 1080p-Signal unterstützt bis zu 8-Bit-Signale.
Andererseits unterstützen 1080i-, 720p-, 480p- und 480i-Signale usw. bis zu 12-Bit-Signale.
- *5 Unterstützt keine Signale, die über 1080p 30Hz und 1080i 60Hz usw. hinausgehen.

Sélecteur d'interface

Série NP01SW (NP01SW1/NP01SW2)

Manuel d'installation

Contenu

Introduction	FRE-2
Lisez ceci avant de démarrer	FRE-4
1. Articles emballés.....	FRE-7
2. Nomenclature.....	FRE-8
2-1. Sélecteur d'interface.....	FRE-8
2-2. Boîtier du récepteur (fourni avec le NP01SW2).....	FRE-12
3. Montage du sélecteur d'interface sur un mur.....	FRE-13
3-1. Montage du sélecteur d'interface sur un mur	FRE-13
3-2. Montage de l'adaptateur secteur sur un mur	
4. Montage du boîtier du récepteur sur l'unité à monter au plafond ou sur un mur (pour le NP01SW2)	FRE-15
4-1. Fixation de l'unité à monter au boîtier du récepteur.....	FRE-15
4-2. En cas de fixation du boîtier du récepteur à l'unité à monter au plafond	FRE-15
FRE-15	
4-3. En cas de fixation du boîtier du récepteur sur un mur	
5. Exemples de connexion d'appareils.....	FRE-16
5-1. Projeter l'image d'un ordinateur, etc.....	FRE-16
5-2. Utilisation de Interactive White Board Kit vendu séparément pour le projecteur	FRE-21
5-3. Utilisation de l'écran tactile intégré.....	FRE-22
5-4. Contrôle du projecteur ou de l'écran via LAN.....	FRE-23
6. Caractéristiques	FRE-24
6-1. Sélecteur d'interface (commun à la fois pour NP01SW1 et NP01SW2).	FRE-24
6-2. Adaptateur secteur (commun à la fois pour le NP01SW1 et NP01SW2)	FRE-24
6-3. Boîtier du récepteur (fourni avec le NP01SW2).....	FRE-25

Introduction

Merci beaucoup pour l'achat du sélecteur d'interface NEC de série NP01SW (NP01SW1/NP01SW2).

Ce produit est équipé de diverses bornes d'entrée et de la borne de sortie HDBaseT.

En utilisant ce produit, il est simple de connecter plusieurs appareils avec notre projecteur ou écran dans une salle de classe ou une salle de réunion. Le boîtier du récepteur est fourni avec le sélecteur d'interface pour NP01SW2.

- Ce produit possède différentes bornes d'entrée (HDMI (x 3), Mic, LAN, USB-A, USB-B, etc) et le capteur de la télécommande.
- Ce produit possède la borne de sortie HDBaseT. Ceci permet de recevoir/transmettre un signal HDBaseT depuis/vers le projecteur ou l'écran qui possède la borne d'entrée HDBaseT connectée par un câble LAN disponible dans le commerce.
 - * Le boîtier du récepteur est inclus avec NP01SW2, il peut être connecté avec le projecteur ou l'écran qui n'est pas équipé avec la borne d'entrée HDBaseT.
 - * HDBaseT est un standard de connexion pour les appareils électroménagers qui est établi par l'Alliance HDBaseT.
 - * Utilisez un câble de réseau local disponible dans le commerce répondant aux spécifications ci-dessous pour la connexion du port HDBaseT.

Conditions	Longueur de câble	Spécifications du câble
Pas de raccordement au boîtier du récepteur	Max. 100 m (Max 70 m pour transmettre le signal 4K)	CAT5e ou sur câble STP Épaisseur recommandée AWG23
Raccordement au boîtier du récepteur	Max. 30 m	CAT6A ou sur câble STP Épaisseur recommandée AWG23

(Remarque) Il peut ne pas remplir sa performance en fonction du câble.

- La borne d'entrée HDMI et le port HDBaseT sur ce produit prennent en charge HDCP.
- La borne d'entrée HDMI3 prend en charge MHL. Il peut être connecté avec smartphone ou tablette prenant en charge MHL en utilisant un câble MHL disponible dans le commerce.
- Ce produit peut être connecté avec le kit Interactive Whiteboard pour les projecteurs NEC.
- Pour les projecteurs ou écrans équipés dans la fente, cela peut être un signal d'entrée HDBaseT en chargeant la carte optionnelle, SB-07BC, dans la fente et se connecter avec ce produit par un câble LAN disponible dans le commerce. (Le boîtier du récepteur n'est pas nécessaire.)
- Pour le contrôle des projecteurs et écrans pris en charge, veuillez s'il vous plaît visiter notre site internet.

REMARQUE

- Les signaux transmissibles par ce produit sont déterminés. Veuillez contrôler et régler le signal de sortie des appareils vidéos au signal pris en charge à l'avance. Veuillez vous reporter aux Spécifications à la page FRE-24 et FRE-25.

Mise au rebut de votre produit usagé



La législation européenne, appliquée dans tous les États membres, exige que les produits électriques et électroniques portant la marque (à gauche) doivent être mis au rebut séparément des autres ordures ménagères. Lors de la mise au rebut de ces produits, veuillez suivre les recommandations des autorités locales et/ou demander conseil au magasin où vous avez acheté le produit.

Après avoir mis au rebut ces produits usés, ils sont réutilisés et recyclés de manière appropriée. Cet effort nous aidera à réduire les déchets et leurs conséquences négatives sur la santé humaine ou l'environnement comme par exemple le mercure contenu dans certaines pièces à faibles doses.

La marque sur les produit électriques et électroniques ne s'appliquent qu'aux états membres actuels de l'Union Européenne.

INFORMATION IMPORTANTE

Bouton SETUP sur ce produit

- Après l'achèvement de la connexion entre ce produit et le projecteur ou l'écran, assurez-vous d'appuyer sur le bouton SETUP sur ce produit une fois au début.

Pour plus de détails sur le bouton SETUP, veuillez vous reporter à la page FRE-9.

Veuillez vous rappeler d'effectuer les étapes suivantes 1 à 4 avant d'appuyer sur le bouton SETUP.

- (1) Allumez chaque appareil connecté avec ce produit.
 - (2) Sélectionnez la borne d'entrée sur le projecteur ou l'écran pour ce produit.
 - (3) Appuyez sur un bouton de borne entre la borne d'entrée HDMI 1, 2 et 3 à partir de laquelle l'image que vous souhaitez afficher sera transmise. L'image sera affichée sur le projecteur ou l'écran. Ce n'est pas important s'il est en état de non signal.
 - (4) Appuyez sur le bouton SETUP sur ce produit.
Pendant que le fonctionnement SETUP est en cours, tous les indicateurs sont allumés. Lorsque le fonctionnement SETUP est terminé correctement, les indicateurs sont éteints et retournent à l'état antérieur. Si le fonctionnement SETUP n'a pas pu se terminer, tous les indicateurs sont vidés en 2 cycles et retournent à l'état précédent.
- En appuyant sur le bouton SETUP pour la première utilisation, chaque pression sur un bouton parmi HDMI 1, 2 et 3 change la borne d'entrée d'image sur le projecteur ou l'écran connecté pour la prochaine fois.
 - Si le bouton SETUP n'est pas pressé, les boutons de commande peuvent ne pas fonctionner correctement.

- Les termes HDMI et HDMI High-Definition Multimedia Interface et le logo HDMI sont des marques commerciales ou des marques déposées de HDMI Licensing LLC aux États-Unis et dans d'autres pays.



- HDBaseT™ est une marque déposée de HDBaseT Alliance.



- MHL, Mobile High-Definition Link et le logo MHL sont des marques commerciales ou déposées de MHL, LLC.



- Les autres noms de produits et logos d'entreprises mentionnés dans ce mode d'emploi peuvent être des marques déposées ou commerciales de leurs propriétaires respectifs.

Précautions



- (1) Toute reproduction non autorisée du contenu de ce manuel est interdite.
- (2) Le contenu de ce manuel est sujet à modifications sans préavis dans le futur.
- (3) Le contenu de ce manuel a été préparé avec le plus grand soin mais veuillez informer NEC si vous avez des doutes ou si vous remarquez toute erreur ou omission.
- (4) Veuillez noter que NEC ne saurait être tenu pour responsable de toute réclamation pour dommages, pertes de profits, etc., causés par l'utilisation de ce produit, quel qu'en soit l'article (3) ci-dessus.
- (5) NEC remplacera tous manuels présentant un classement incorrect ou des pages manquantes.

Lisez ceci avant de démarrer







À propos des pictogrammes

Pour assurer la sécurité et afin d'utiliser le produit correctement, ce manuel d'installation utilise un certain nombre de pictogrammes pour éviter de vous blesser ainsi que d'autres personnes et également des dégâts matériels.







Les pictogrammes et leurs significations sont décrits ci-dessous. Assurez-vous de bien les avoir compris avant de poursuivre la lecture de ce manuel.

 AVERTISSEMENT	Ne pas respecter ce pictogramme et manipuler le produit de manière erronée peut provoquer des accidents risquant de provoquer la mort ou de graves blessures.
 MISE EN GARDE	Ne pas respecter ce pictogramme et manipuler le produit de manière erronée peut entraîner des blessures ou des dommages aux biens environnants.

Exemples de pictogrammes

	Le symbole  indique qu'il est nécessaire de prendre des précautions (y compris des avertissements). Une indication précise de la mise en garde est donnée dans le symbole.
	Le symbole  indique des actions interdites. Une indication précise de l'action interdite est donnée dans le symbole.
	Le symbole  indique des actions requises. Une indication précise de l'action requise est donnée dans le symbole.

AVERTISSEMENT

-  • Consultez votre revendeur à propos de l'installation. N'essayez pas d'installer ce produit par vous-même, cela risquerait de causer des blessures.
-  • Alimenter ce produit tel que décrit dans ce manuel. Des connexions incorrectes peuvent entraîner un incendie ou des chocs électriques.
-  • L'adaptateur secteur, le cordon d'alimentation secteur et le câble inclus sont exclusifs à l'usage de ce produit. Il ne faut pas les utiliser avec d'autres produits pour des raisons de sécurité. Il est nécessaire de brancher l'adaptateur secteur inclus à ce produit. En ce qui concerne le cordon d'alimentation, assurez-vous d'utiliser soit celui fourni, soit un cordon à double isolation répondant aux critères relatifs à la sécurité de chaque pays. Si un adaptateur secteur ou un cordon d'alimentation inadéquat est utilisé, cela risque de provoquer un incendie ou une électrocution.
-  • Ne branchez pas ou ne débranchez pas les câbles avec les mains mouillées. Cela pourrait entraîner une électrocution.
-  • Si ce produit ou l'adaptateur secteur tombe ou si le boîtier est endommagé, débranchez le cordon d'alimentation du produit de la prise de courant. Pour le boîtier du récepteur, déconnectez tous les câbles connectés. Le non-respect de cette consigne pourrait entraîner des chocs électriques. Après avoir effectué les instructions ci-dessus, contactez votre revendeur pour la réparation.
-  • Ne retirez pas ou n'ouvrez pas le boîtier de ce produit ou de l'adaptateur secteur. De plus, n'essayez pas de le réparer ou de le modifier vous-même. Cela pourrait causer un incendie ou des chocs électriques. Pour les inspections internes, réglages ou réparations, contactez votre revendeur.
-  • Manipulez les câbles avec une très grande prudence. Des câbles endommagés peuvent entraîner un incendie ou des chocs électriques.
 - Ne placez pas d'objets lourds sur les câbles.
 - Ne placez pas de projecteurs ou d'écrans sur les câbles.
 - Ne couvrez pas les câbles avec des tapis, etc.
 - Ne rayez pas ni ne modifiez pas les câbles.
 - Ne pliez pas excessivement, ne tordez pas ou ne tirez pas sur les câbles.
 - Ne chauffez pas les câbles.Si un câble est endommagé (fils exposés, fils cassés, etc.), contactez votre revendeur.

- N'utilisez pas dans des endroits sujets à l'humidité ou à l'eau tels que décrits ci-dessous. Egalement, n'utilisez pas de récipients remplis de liquide au-dessus du produit. Le non-respect de cette consigne pourrait entraîner des chocs électriques.



- N'utilisez pas sous la pluie ou la neige, à la plage ou en bord de mer.
- N'utilisez pas dans les salles de bains ou les cabines de douche.
- Ne placez pas de vases ou de pots de fleurs sur le dessus du produit.
- Ne placez pas de verres, produits cosmétiques ou chimiques sur le dessus du produit.

Si des corps étrangers, de l'eau, etc., pénètrent l'intérieur du produit, débranchez immédiatement le cordon d'alimentation. Pour le boîtier du récepteur, déconnectez tous les câbles connectés. Après avoir débranché le cordon d'alimentation, contactez votre revendeur.

- N'utilisez pas dans les conditions décrites ci-dessous. Le non-respect de cette consigne pourrait entraîner des chocs électriques.



- Sur les tables branlantes, les surfaces inclinées ou sur d'autres endroits instables.
- Près de chauffages ou dans des endroits avec de fortes vibrations.
- À l'extérieur ou dans des endroits humides ou poussiéreux.
- Dans des endroits exposés à la suie ou à la vapeur.
- Près de plaques de cuisson ou humidificateurs.



- En cas de tonnerre, ne touchez pas la prise d'alimentation. Cela pourrait entraîner une électrocution.



MISE EN GARDE



- Connectez le port HDBaseT de ce produit et le port LAN à un réseau sur lequel il n'y a pas de risque de surtension. La surtension appliquée au port HDBaseT ou au port LAN peut entraîner des chocs électriques.



- Le port LAN de ce produit ne prend pas en charge PoE. Le raccordement du port LAN de ce produit à un réseau fournissant une puissance électrique peut entraîner des dommages ou une combustion.



- Utilisez dans un endroit bien ventilé. N'obstruez pas les orifices de ventilations du boîtier du récepteur. Cela pourrait entraîner une surchauffe du boîtier du récepteur, provoquant un incendie. Laissez un espace suffisant autour du produit.

Autres précautions

- Ne peut pas être utilisé pour un boîtier du récepteur HDBaseT autre que celui fourni. Ce produit est disponible exclusivement pour le boîtier du récepteur inclus.
- Utilisez le câble HDMI et le câble RS-232C fournis pour connecter le boîtier du récepteur et l'appareil d'affichage.
- Ce produit ne prend en charge uniquement la connexion un-à-un à l'aide du port HDBaseT du projecteur, de l'écran ou du boîtier du récepteur. Le port HDBaseT du produit ne prend pas en charge la connexion avec plusieurs appareils à l'aide d'un hub, etc.
- Ne faites pas passer le câble LAN disponible dans le commerce utilisé pour la connexion entre ce produit et un projecteur, un écran ou le port HDBaseT boîtier du récepteur à l'extérieur.
- N'installez pas et ne rangez pas ce produit dans les cas ci-dessous. Le non-respect de cette consigne risque de causer un dysfonctionnement.
 - Dans des champs magnétiques puissants
 - Dans un environnement de gaz corrosif
- Lors du déplacement de ce produit, déconnectez d'abord tous les câbles connectés. Le non-respect de cette consigne pourrait causer des dommages.
- Assurez-vous d'éteindre ce produit avant de connecter/déconnecter le câble LAN sur le port HDBaseT de ce produit.

Le non-respect de cette consigne pourrait causer des dommages.
- Lors de la mise au rebut du produit
Lors de la mise au rebut de ce produit, veuillez d'abord consulter votre revendeur ou les autorités locales.

DOC Avis de conformation (pour le Canada uniquement)

Cet appareil numérique de la classe B est conforme à la norme NMB-003 du Canada.

1. Articles emballés

Commun à la fois pour le NP01SW1 et NP01SW2

Corps du sélecteur d'interface

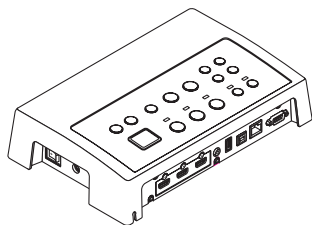

Unité à monter (pour l'unité principale : grand) (24H8241) 1

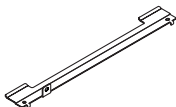

Unité à monter (pour le mur) (24H8240) 1

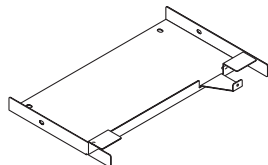

Adaptateur secteur (3N10206) 1

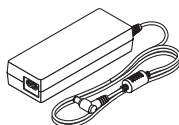

Unité à monter (pour l'unité principale : petit) (24H8242) 1



Cordon d'alimentation (États-Unis : 7N080245/UE : 7N080031) 2

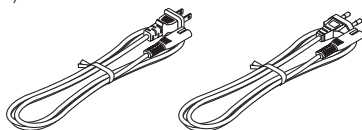

Manuel d'installation (7N8N673) (ce manuel)

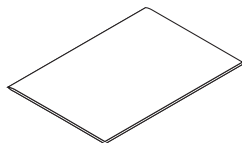

Unité à monter (pour l'adaptateur secteur) (24H8244) 1

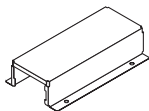

Le NP01SW2 comprend en outre les éléments suivants :

Boîtier du récepteur (NP01R) 1

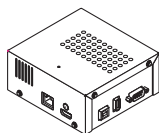

Câble HDMI (7N960240) 1



Câble RS-232C (7N960241) 1

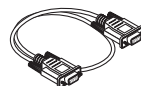

Unité à monter (24H8243) 1



Vis de montage (M3) 1



À titre de référence

- Si des accessoires devraient être manquants ou endommagés, contactez votre revendeur.
- Les accessoires peuvent être légèrement différents des illustrations de ce manuel mais cela ne constitue pas un problème en termes d'aspect pratique.

2. Nomenclature

2-1. Sélecteur d'interface

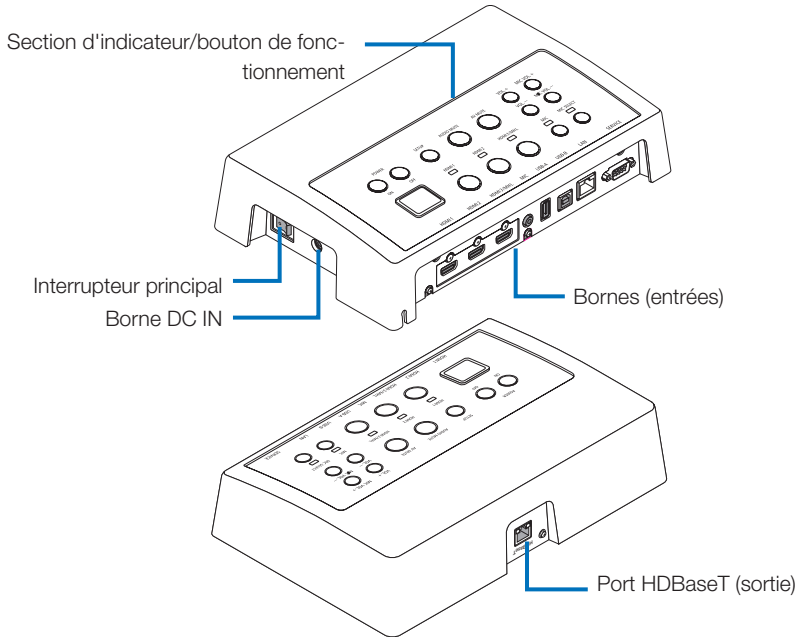

Borne DC IN

Connectez l'adaptateur secteur fourni.

Connectez le sélecteur d'interface, l'adaptateur secteur, le cordon d'alimentation et la prise électrique en toute sécurité.

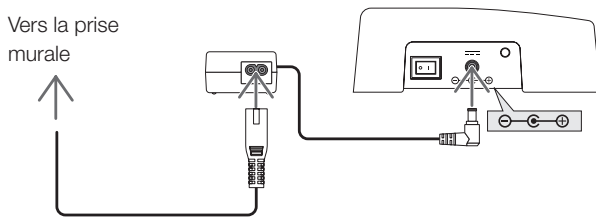

Interrupteur principal

Allume et éteint l'alimentation du sélecteur d'interface.

Attention :

- Immédiatement après avoir allumé l'interrupteur d'alimentation principal, tous les indicateurs pour les boutons de fonctionnement deviennent rouge.
Alors que les indicateurs passent en rouge, les boutons de fonctionnement deviennent indisponibles.

Port HDBaseT (sortie)

Connectez un câble LAN disponible dans le commerce ici.

Connectez soit avec le projecteur/écran équipé du port HDBaseT soit avec le boîtier du récepteur ici.

Section d'indicateur/bouton de fonctionnement

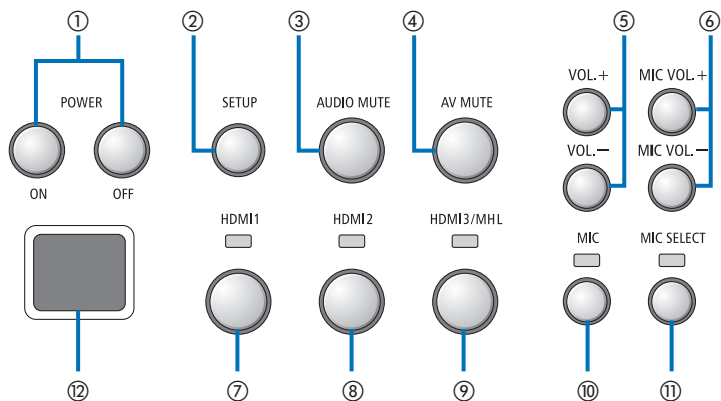

① Bouton POWER ON/OFF (appuyez longtemps pour mettre sur OFF)

Met l'alimentation du projecteur ou de l'écran connecté au sélecteur d'interface en marche et arrêt.

② Bouton SETUP (appuyez longtemps)

Enregistre les informations de la borne d'entrée de l'image connectée au sélecteur d'interface dans la mémoire du sélecteur d'interface.

REMARQUE

- Suivez les étapes décrites comme informations IMPORTANTES à la page FRE-3 et appuyez sur le bouton SETUP à la première utilisation ou après avoir changé le projecteur ou l'écran connecté.

③ Bouton AUDIO MUTE

Met temporairement en sourdine le son du projecteur ou de l'écran connecté au sélecteur d'interface. Appuyez à nouveau pour rétablir le son.

④ Bouton AV MUTE

Éteint temporairement l'image et le son du projecteur ou de l'écran connecté au sélecteur d'interface. Appuyez à nouveau pour rétablir le son.

⑤ VOL. Boutons +/-

Règle le volume du projecteur ou de l'écran connecté au sélecteur d'interface.

⑥ MIC VOL. Boutons +/-

Règle le volume du microphone.

⑦ Bouton HDMI1

Commute l'entrée à la borne d'entrée HDMI1. L'indicateur clignote pendant que le lien HDBaseT est en cours, puis se rallume lorsque le processus du lien est correctement terminé.

⑧ Bouton HDMI2

Commute l'entrée à la borne d'entrée HDMI2. L'indicateur clignote pendant que le lien HDBaseT est en cours, puis se rallume lorsque le processus du lien est correctement terminé.

⑨ Bouton HDMI3/MHL

Commute l'entrée à la borne d'entrée HDMI3/MHL. L'indicateur clignote pendant que le lien HDBaseT est en cours, puis se rallume lorsque le processus du lien est correctement terminé.

⑩ Bouton MIC

Commute le son à partir de HDMI ou du microphone. Lorsque le son du microphone est sélectionné, l'indicateur s'allume.

⑪ Bouton MIC SELECT

Commute le type de microphone connecté (microphone à condensateur ou microphone dynamique). Lorsque le type de microphone à condensateur est sélectionné, l'indicateur s'allume.

⑫ Capteur de télécommande

(Non disponible lorsque le boîtier du récepteur est connecté.)
Reçoit le signal infrarouge de la télécommande.

À titre de référence

- L'état des boutons HDMI1, 2, et 3, MIC, MIC SELECT, et MIC VOL. Les boutons +/- sont stockés dans la mémoire même lorsque l'alimentation du sélecteur d'interface est éteinte.
 - Suivez les étapes ci-dessous pour réinitialiser ce produit aux paramètres d'usine par défaut.
 - (1) Coupez l'interrupteur d'alimentation principale.
 - (2) Tout en appuyant sur le bouton POWER OFF, allumez l'interrupteur d'alimentation principale.
 - (3) Relâchez le bouton POWER OFF lorsque tous les indicateurs sont allumés.
 - L'achèvement de la réinitialisation est informé par le clignotement de tous les indicateurs.
 - (4) Lorsque la réinitialisation est terminée, coupez l'interrupteur d'alimentation principale.
 - (5) Allumez l'interrupteur d'alimentation principale à nouveau.
-

REMARQUE

- Pendant 5 secondes après avoir appuyé sur un des boutons sur ce produit, n'éteignez pas l'interrupteur d'alimentation principale. Si l'interrupteur d'alimentation principale est éteint dans les 5 secondes après avoir appuyé sur un des boutons, les valeurs enregistrées peuvent être initialisées.
-

HDMI1

HDMI2

HDMI3/MHL

MIC

USB-A

USB-B

LAN

SERVICE

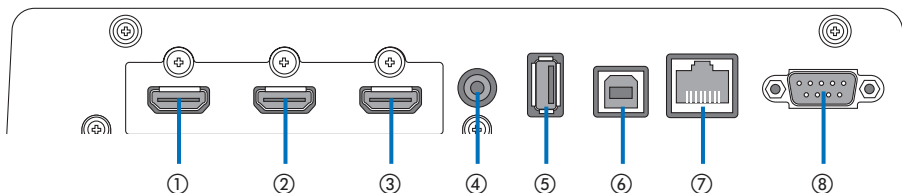

① borne d'entrée HDMI1

Connectez-le à la borne de sortie HDMI d'un ordinateur ou d'un appareil d'image.

② borne d'entrée HDMI2

Connectez-le à la borne de sortie HDMI d'un ordinateur ou d'un appareil d'image.

③ borne d'entrée HDMI3/MHL

Connectez-le à la borne de sortie HDMI d'un ordinateur ou d'un appareil d'image. Ou connectez un appareil qui prend en charge la norme MHL.

④ borne d'entrée MIC

Connectez un microphone.

⑤ port USB-A

(Ceci peut être utilisé lorsque le boîtier du récepteur est connecté.)

Connectez un périphérique de stockage USB ici lors de l'utilisation principalement de la fonction VIEWER du projecteur.

⑥ port USB-B

(Ceci peut être utilisé lorsque le boîtier du récepteur est connecté.)

Connectez-le au port USB-A de l'ordinateur lors de l'utilisation principalement de la fonction USB Display ou Interactive White Board Kit.

⑦ port LAN

(Ceci ne peut pas être utilisé lorsque le boîtier du récepteur est connecté.)

Connectez-le au port LAN de l'ordinateur. Utilisez ceci pour contrôler le projecteur ou l'écran à partir de l'ordinateur.

⑧ borne SERVICE

Cette borne est pour le service uniquement. (Non disponible pour les utilisateurs)

REMARQUE

- Sur le sélecteur d'interface, les ports USB-A et USB-B ne peuvent pas être utilisés simultanément. La sélection du port USB-A ou USB-B ne peut être effectuée par l'interrupteur du sélecteur sur le boîtier du récepteur (voir ⑥ à la page suivante).

2-2. Boîtier du récepteur (fourni avec le NP01SW2)

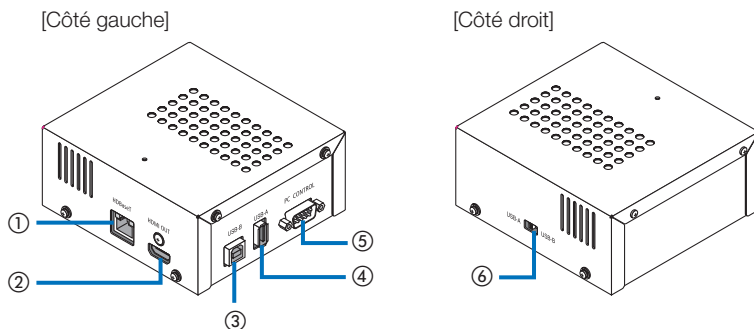

① Port (entrée) HDBaseT

Connectez ceci au port (sortie) HDBaseT du sélecteur d'interface à l'aide d'un câble LAN disponible dans le commerce.

② Borne de sortie HDMI

Connectez-le à la borne d'entrée HDMI sur le projecteur ou l'écran à l'aide du câble HDMI inclus.

③ port USB-B

Connectez-le au port USB-A du projecteur à l'aide d'un câble USB disponible dans le commerce pour l'utilisation principale de la fonction VIEWER du projecteur.

④ port USB-A

Connectez-le au port USB-B du projecteur à l'aide d'un câble USB disponible dans le commerce pour l'utilisation principale de la fonction Interactive White Board Kit ou USB Display du projecteur.

⑤ Borne PC CONTROL

Connectez-la à la borne PC CONTROL du projecteur ou à la borne RS-232C de l'écran à l'aide du câble RS-232C inclus.

⑥ Interrupteur du sélecteur USB-A/USB-B

Utilisez ceci pour sélectionner le port USB-A ou USB-B sur le boîtier du récepteur. Un seul port (USB-A ou USB-B) est disponible sur le boîtier du récepteur.

Assurez-vous d'effectuer l'opération de commutation lorsque ce produit est en état d'arrêt. Utilisez un long bâton pour la commutation de/ vers USB-A/USB-B.

Interrupteur de sélecteur (⑥)	Sélecteur d'interface	Boîtier du récepteur
USB-A	USB-A : Inactif	USB-A : Actif
	USB-B : Actif	USB-B : Inactif
USB-B	USB-A : Actif	USB-A : Inactif
	USB-B : Inactif	USB-B : Actif

3. Montage du sélecteur d'interface sur un mur

Montez l'unité à monter à deux endroits sur la surface arrière de l'unité principale et sur le mur où l'unité principale doit être fixée. De plus, utilisez l'unité à monter pour monter l'adaptateur secteur sur le mur.

[À propos des vis]

- Utilisez les 5 vis fournies avec le sélecteur d'interface (M3). Avec le NP01SW2, une vis de plus (M3) est fournie pour l'utilisation avec le boîtier du récepteur.
- En plus des vis ci-dessus, préparez 8 pcs de vis $\varnothing 4$ disponible dans le commerce afin de monter le sélecteur d'interface sur le mur.

REMARQUE

- Préparez $\varnothing 4$ vis qui possèdent une durabilité suffisante pour soutenir 1,4 kg (3,1 bls) du sélecteur d'interface.
 - Utilisez le tournevis aimanté avec le cou mince pour installer le sélecteur d'interface sur le mur.
-

3-1. Montage du sélecteur d'interface sur un mur

- (1) Fixez les unités à monter de l'unité principale (grandes et petites) sur la surface arrière de l'unité principale.

Fixez à l'aide de 3 des vis fournies (M3).

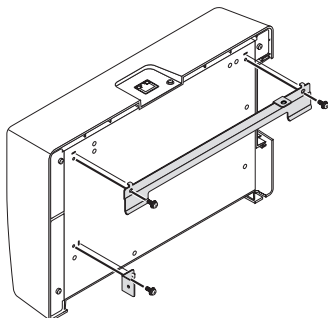

- (2) Fixez l'unité à monter au mur sur lequel le sélecteur d'interface doit être fixé.

Fixez à l'aide de 4 pcs de $\varnothing 4$ vis disponibles dans le commerce.

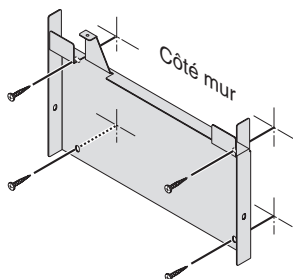

(3) Montez le sélecteur d'interface sur l'unité à monter au mur.

Faites glisser le sélecteur d'interface vers le bas afin de l'attraper sur les supports muraux de l'unité à monter au mur.

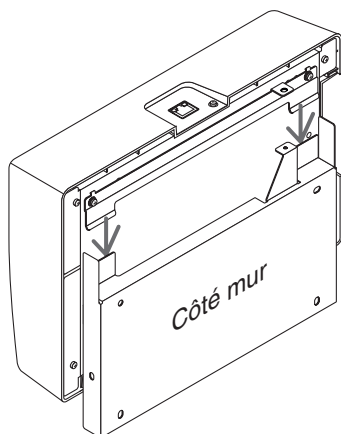

(4) Fixez les côtés haut et droit du connecteur d'interface à l'aide des vis fournies.

Utilisez 2 pcs des vis fournies (M3).

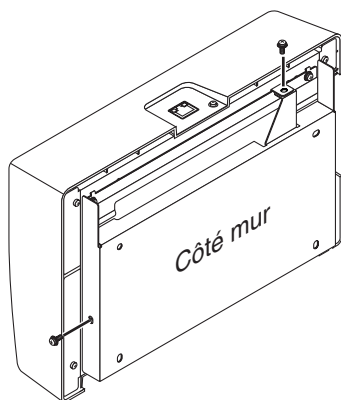

3-2. Montage de l'adaptateur secteur sur un mur

(1) Montez l'adaptateur secteur sur l'unité à monter et fixez-le sur le mur à l'aide de 4 vis disponibles dans le commerce (Ø4).

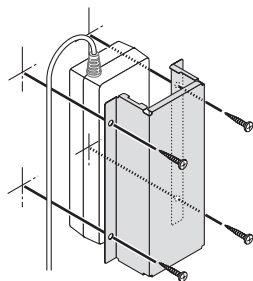

4. Montage du boîtier du récepteur sur l'unité à monter au plafond ou sur un mur (pour le NP01SW2)

Pour le raccordement du boîtier du récepteur sur le projecteur, fixez le boîtier du récepteur sur l'unité à monter au plafond du projecteur. Dans le cas où l'unité à monter au plafond n'est pas utilisée ou que vous souhaitez connecter le boîtier du récepteur à un écran, fixez-le à un mur près de l'appareil. Préparez 1 pc de vis $\varnothing 4$ disponible dans le commerce pour fixer le boîtier du récepteur à un mur.

REMARQUE

- Préparez des vis $\varnothing 4$ disponibles dans le commerce qui possèdent une durabilité suffisante pour soutenir 0,5 kg (1,1 lbs) du boîtier du récepteur.

4-1. Fixation de l'unité à monter au boîtier du récepteur

- (1) Fixez l'unité à monter sur le boîtier du récepteur à l'aide de la vis fournie (M3).

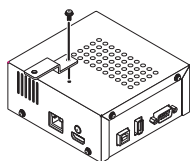

4-2. En cas de fixation du boîtier du récepteur à l'unité à monter au plafond

- (1) Lors du montage de l'unité à monter au plafond pour le projecteur, fixez l'unité à monter au plafond et le boîtier du récepteur ensemble par une vis.

Exemples de fixation

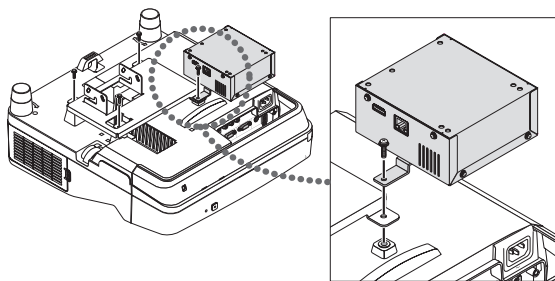

4-3. En cas de fixation du boîtier du récepteur sur un mur

- (1) Pour fixer le boîtier du récepteur sur un mur, utilisez une vis $\varnothing 4$ disponible dans le commerce.

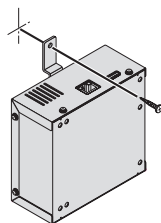

5. Exemples de connexion d'appareils

5-1. Projeter l'image d'un ordinateur, etc.

Connexion à un projecteur ou écran équipé du port HDBaseT

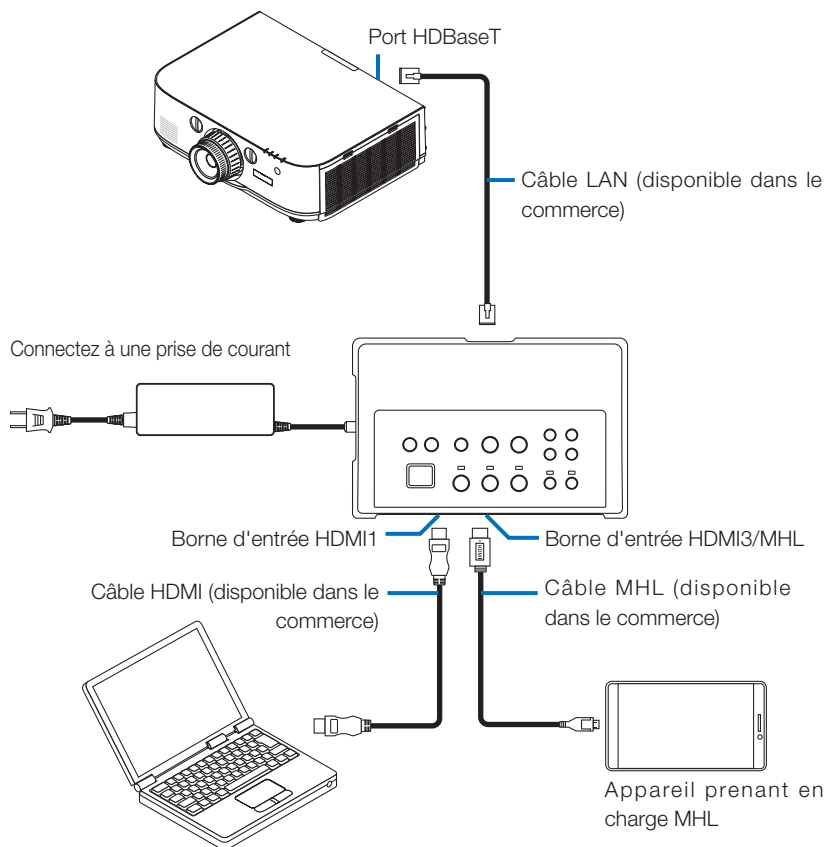

REMARQUE

- Utilisez un câble MHL (disponible dans le commerce) qui soit conforme aux normes. Utiliser un câble non conforme aux normes peut conduire à des incendies, des blessures ou des dommages aux alentours lorsque vous rechargez l'appareil compatible MHL.
 - Si un convertisseur/adaptateur MHL-HDMI (disponible dans le commerce) est utilisé pour la connexion, la fonction de charge de la batterie et les fonctions de la télécommande peuvent ne pas fonctionner.
 - Si l'image n'est pas correctement affichée, déconnectez et reconnectez le câble MHL.
 - L'image peut ne pas s'afficher correctement en fonction du type de smartphone ou tablette, ses réglages, etc.
 - Lorsque le boîtier du récepteur n'est pas connecté, les ports USB-A et USB-B du sélecteur d'interface ne peuvent pas être utilisés.
-

À titre de référence

- L'appareil compatible MHL ne peut pas être chargé dans les cas ci-dessous.
 - Lorsque l'appareil prenant en charge MHL n'a plus de batterie
 - Lorsque la consommation d'énergie est supérieure à la quantité d'énergie fournie

Connexion à un projecteur ou écran non équipé du port HDBaseT

Connectez le boîtier du récepteur inclus avec le NP01SW2.

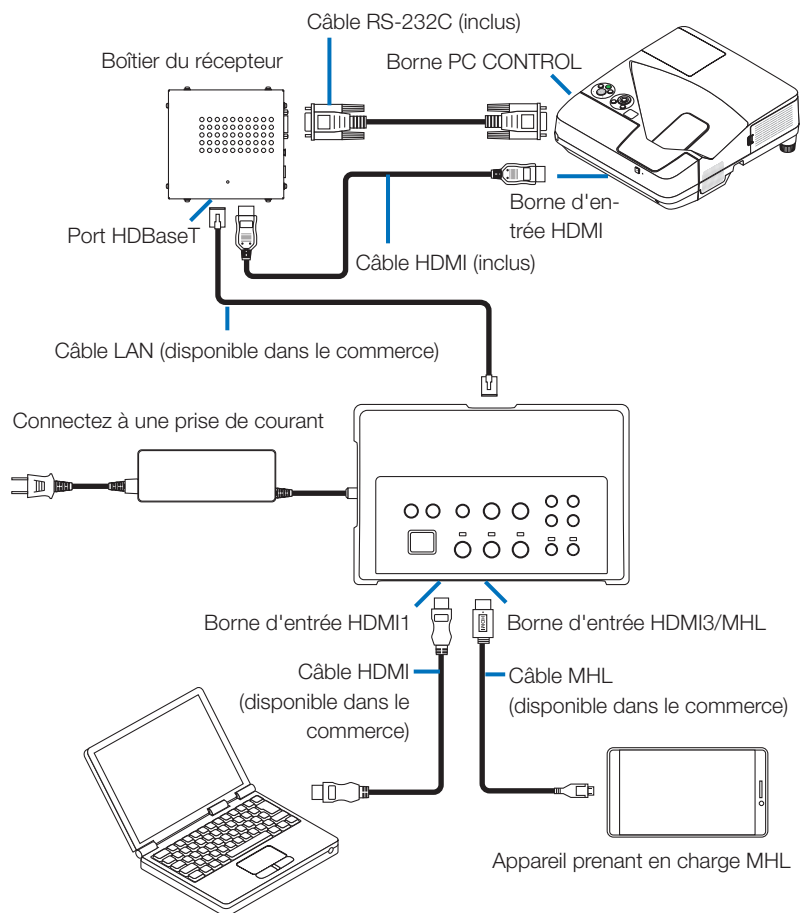

Connexion à un ordinateur non équipé de la borne de sortie HDMI

- Utilisez la fonction USB Display du projecteur. Connexion non prise en charge avec les écrans. Certains modèles ne sont pas équipés de la fonction USB Display. Consultez votre manuel de l'utilisateur ou le site internet NEC pour voir si votre projecteur est équipé avec la fonction USB Display.
- Connectez le boîtier du récepteur inclus avec le NP01SW2.

IMPORTANT

- Pour l'utilisation avec la fonction USB Display, commutez l'interrupteur du sélecteur USB-A/USB-B du boîtier du récepteur sur « USB-A » avant de connecter le câble.

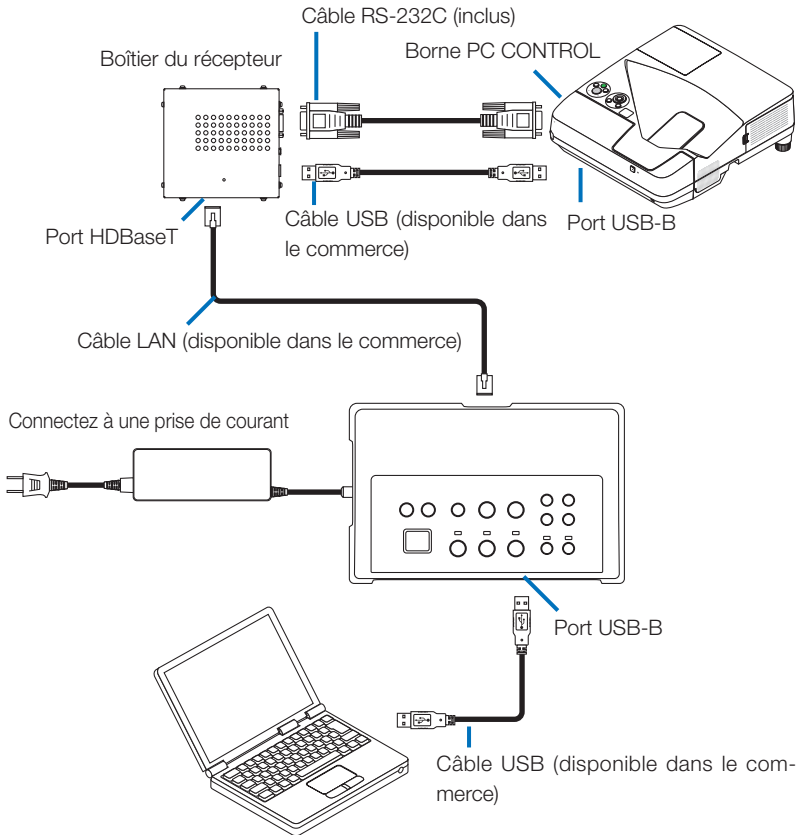

REMARQUE

- Le passage à la fonction USB Display peut être effectué avec Image Express Utility Lite lancé sur un ordinateur. Pour le passage à la fonction USB Display à l'aide de la télécommande du projecteur, utilisez la télécommande en pointant vers le capteur de la télécommande sur le projecteur. Lorsqu'un boîtier du récepteur est connecté, le capteur de la télécommande du sélecteur d'interface n'est pas disponible.
- Lorsque des ordinateurs sont connectés à la fois à la borne d'entrée HDMI du sélecteur d'interface et au port USB-B, l'écran de l'ordinateur connecté à un port USB-B est affiché directement après que l'alimentation du sélecteur d'interface soit activée.

Utilisation de la fonction VIEWER sur le projecteur à l'aide de ce produit avec la clé USB

- Connexion non prise en charge avec les écrans.
Certains modèles ne sont pas équipés de la fonction VIEWER. Consultez votre manuel de l'utilisateur ou le site internet NEC pour voir si votre projecteur est équipé avec la fonction VIEWER.
- Connectez le boîtier du récepteur inclus avec le NP01SW2.

IMPORTANT

- Pour l'utilisation avec la fonction VIEWER, commutez l'interrupteur du sélecteur USB-A/USB-B du boîtier du récepteur sur « USB-B » avant de connecter le câble.

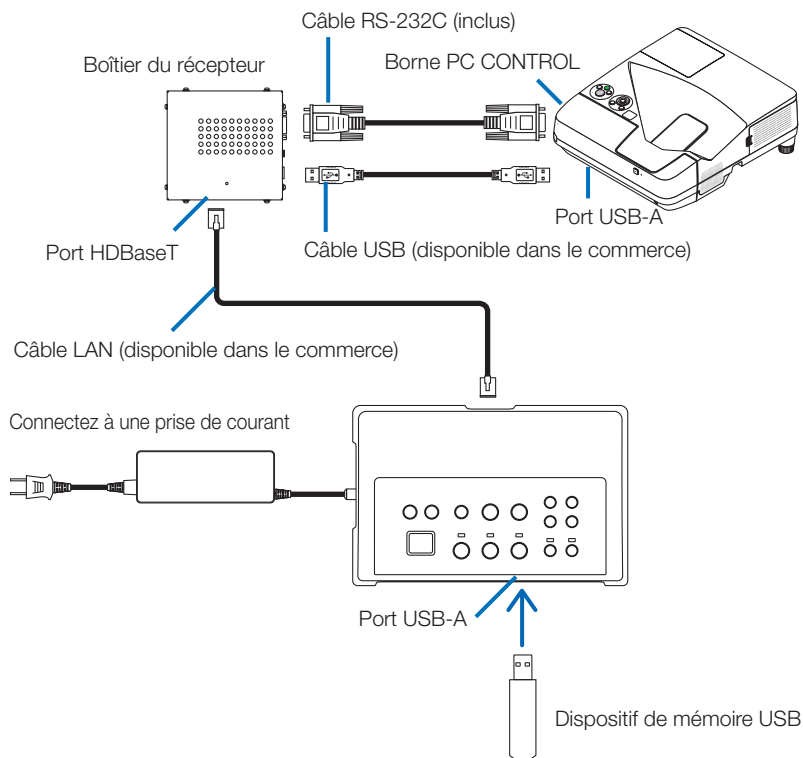

REMARQUE

- Utilisez la télécommande du projecteur pour commuter sur la fonction VIEWER. Le capteur de la télécommande du sélecteur d'interface n'est pas disponible lorsqu'un boîtier du récepteur est connecté, utilisez donc la télécommande en la pointant vers le capteur de télécommande du projecteur.

Connexion à un projecteur ou écran avec la carte optionnelle SB-07BC insérée dans sa fente

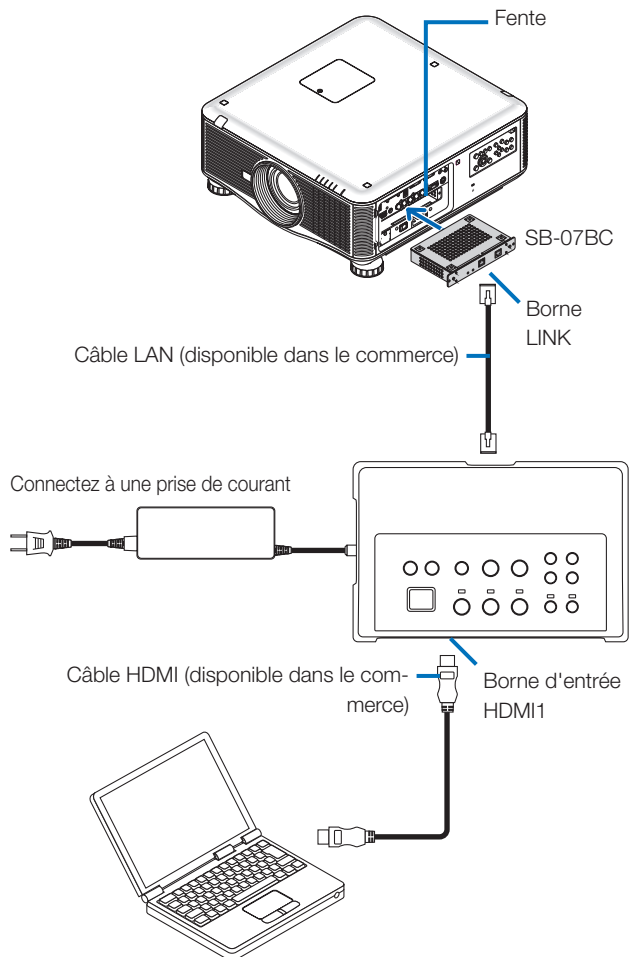

REMARQUE

- Lorsque le boîtier du récepteur n'est pas connecté, les ports USB-A et USB-B du sélecteur d'interface ne sont pas disponibles.
- Les boutons mentionnés ci-dessous sur ce produit ne sont pas disponibles lorsque le projecteur chargé SB-07BC est connecté avec ce produit.
POWER ON/OFF, SETUP, AUDIO MUTE, AV MUTE, VOLUME +/-.

5-2. Utilisation de Interactive White Board Kit vendu séparément pour le projecteur

Connectez le boîtier du récepteur inclus avec le NP01SW2.

IMPORTANT

- Pour l'utilisation avec la fonction White Board Kit, commutez l'interrupteur du sélecteur USB-A/USB-B du boîtier du récepteur sur « USB-A » avant de connecter le câble.

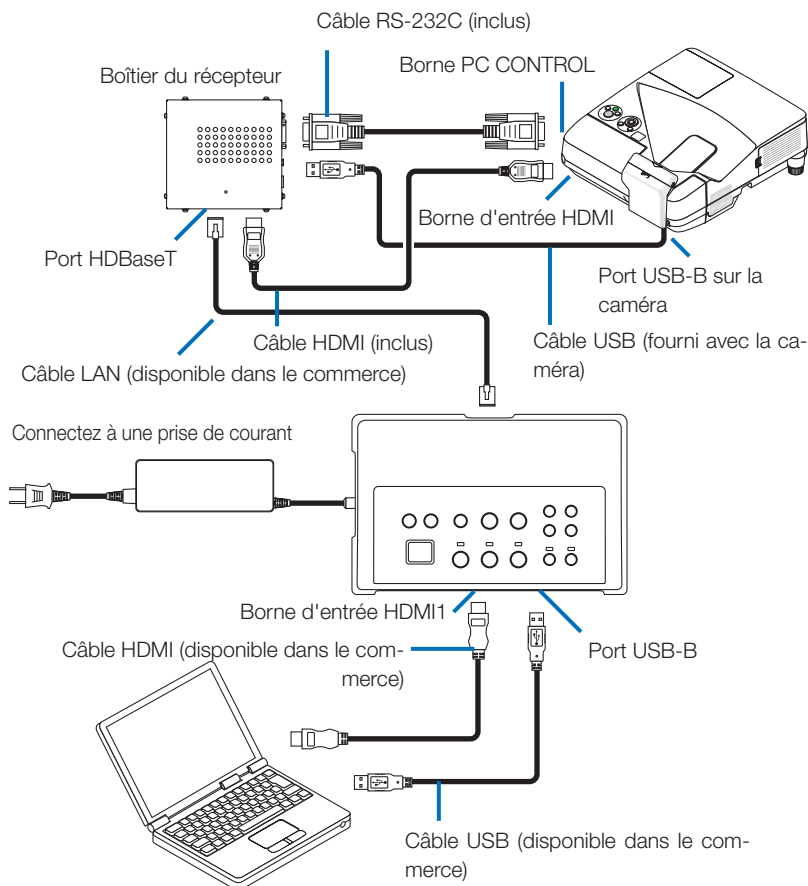

REMARQUE

- La fonction USB Display est indisponible lorsque Interactive White Board Kit (vendu séparément) est connecté.
- Veuillez connecter le câble USB au port USB-B sur le projecteur pour utiliser le stylet qui est contrôlé par le logiciel IWB installé sur l'ordinateur qui se connecte avec le projecteur qui possède la fonction intégrée Interactive White Board comme NP-UM352W. Dans ce cas, cochez REMOTE PEN dans PEN SETTINGS sur le menu APPS du projecteur.

5-3. Utilisation de l'écran tactile intégré

Connectez le boîtier du récepteur inclus avec NP01SW2 comme 5-2 Utilisation de Interactive White Board Kit vendu séparément pour le projecteur décrit sur la page précédente.

IMPORTANT

- Pour l'utilisation de l'écran tactile intégré, commutez l'interrupteur du sélecteur USB-A/USB-B du boîtier du récepteur sur « USB-A » avant de connecter le câble.

Pour la connexion entre l'écran tactile intégré et le boîtier du récepteur, assurez-vous d'utiliser les câbles énumérés ci-dessous comme pour 5-2. Utilisation de Interactive White Board Kit vendu séparément pour le projecteur décrit sur la page précédente.

- Câble HDMI (inclus)
- Câble RS-232C (inclus)
- Câble USB (Fourni avec l'écran tactile intégré)

5-4. Contrôle du projecteur ou de l'écran via LAN

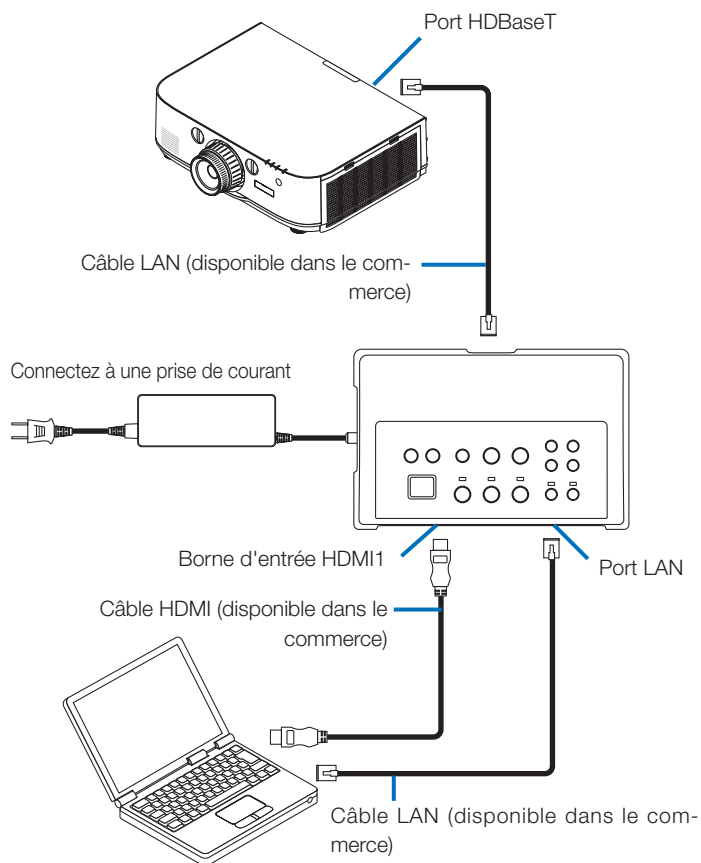

REMARQUE

- Lorsqu'un boîtier du récepteur est connecté, le projecteur ou l'écran ne peut pas être contrôlé via LAN.

6. Caractéristiques

6-1. Sélecteur d'interface (commun à la fois pour NP01SW1 et NP01SW2)

Bornes d'entrées	HDMI	Connecteur HDMI de type A x3 [Entrées vidéo] Couleur profonde : 8/10/12-bits pris en charge Colorimétrie : RGB, YCbCr444 et YCbCr422 pris en charge LipSync, HDCP*1, 4K et 3D pris en charge [Entrée audio] Fréquence d'échantillonnage LPCM : 32/44,1/48 kHz
	USB-A	USB type A x1
	USB-B	USB type B x1
	LAN*2	RJ-45 x1, BASE-TX pris en charge
	Microphone	Mini-jack mono x 1
	Service	D-Sub à 9 broches x1
Bornes de sortie	HDBaseT*3	RJ-45 x 1
Tension d'alimentation	19,5 V	
Consommation d'énergie	21 W (100-240 V AC) (0,1 W dans l'état d'arrêt de l'interrupteur d'alimentation principale) * Consommation d'énergie de l'adaptateur secteur comprise	
	19,5 W (DC)	
Dimensions extérieures	285 (L) x 64 (H) x 187 (P) mm/11,2 (L) x 2,5 (H) x 7,4 (P) pouces	
Poids	1,4 kg/3,1 lbs	
Environnement d'utilisation	Température de fonctionnement	5 - 40°C
	Humidité de fonctionnement	20 - 80% (sans condensation)
	Température de stockage	-10 - 50°C
	Humidité de stockage	20 - 80% (sans condensation)

6-2. Adaptateur secteur (commun à la fois pour le NP01SW1 et NP01SW2)

Numéro du modèle	AD1930
Entrée	100 - 240 V AC \pm 10 % 50/60 Hz, 1,4 A
Sortie	19,5 V DC, 3,05 A

6-3. Boîtier du récepteur (fourni avec le NP01SW2)

Numéro du modèle	NP01R		
Borne d'entrée	HDBaseT ^{*3}	RJ-45 x 1	
Bornes de sortie	HDMI	Connecteur HDMI de type A x1 [Sorties vidéo] Couleur profonde : 8/10/12-bits pris en charge ^{*4} Colorimétrie : RGB, YCbCr444 et YCbCr422 pris en charge LipSync, HDCP ^{*1} , 4K non pris en charge, 3D pris en charge ^{*5} [Sortie audio] Fréquence d'échantillonnage LPCM : 32/44,1/48 kHz	
		USB-A	USB type A x1
		USB-B	USB type B x1
		PC control	D-Sub à 9 broches x1
Dimensions extérieures	126 (L) x 52 (H) x 119 (P) mm/4,9 (L) x 2,1 (H) x 4,7 (P) pouces		
	120 (L) x 52 (H) x 113 (P) mm/4,7 (L) x 2,1 (H) x 4,5 (P) pouces (parties saillantes non comprises)		
Poids	0,5 kg/1,1 lbs		
Environnement d'utilisation	Température de fonctionnement	5 - 40°C	
	Humidité de fonctionnement	20 - 80% (sans condensation)	
	Température de stockage	-10 - 50°C	
	Humidité de stockage	20 - 80% (sans condensation)	

*1 Définition de HDCP et de la technologie HDCP

HDCP est l'abréviation de « High-bandwidth Digital Content Protection », un système de protection des droits d'auteur dont le but est d'empêcher la copie illicite de contenus numériques envoyés via DisplayPort ou interface HDMI. Les normes HDCP sont établies et gérées par un groupe appelé Digital Content Protection, LLC.

Sur ce produit, la technologie HDCP est utilisée pour la borne d'entrée HDMI et le port HDBaseT.

Les contenus numériques qui sont protégés par les droits d'auteur en utilisant la technologie HDCP peuvent être projetés à l'aide de la borne d'entrée HDMI et du port HDBaseT de ce produit.

Cependant, les images du port d'entrée HDMI ou du port HDBaseT peuvent ne pas s'afficher en raison des changements apportés aux normes HDCP et pour d'autres raisons, même si ce produit fonctionne correctement.

*2 Le port LAN de ce produit ne prend pas en charge PoE. Le raccordement du port LAN de ce produit à un réseau fournissant une puissance électrique peut entraîner des dommages ou une combustion.

*3 Utilisez un câble LAN disponible dans le commerce du type décrit ci-dessous pour la connexion au port HDBaseT.

État	Longueur de câble	Spécification du câble
Non connecté au boîtier du récepteur	Max. 100 m (pour les signaux 4K, maximum 70 m)	CAT5e ou câble STP supérieur Épaisseur recommandée AWG23
Connecté au boîtier du récepteur	Max. 30 m	CAT6A ou câble STP supérieur Épaisseur recommandée AWG23

REMARQUE : La performance peut ne pas être satisfaisante avec certains câbles.

*4 Le signal 1080p prend en charge des signaux jusqu'à 8 bit.

D'autre part, les signaux tels que 1080i, 720p, 480p, et 480i, etc., prennent en charge des signaux jusqu'à 12 bit.

*5 Ne prend pas en charge les signaux dépassant 1080p 30 Hz et 1080i 60 Hz, etc.

Selettore di interfaccia

Serie NP01SW

(NP01SW1/NP01SW2)

Manuale di installazione

Indice

Introduzione.....	ITA-2
Leggere prima di utilizzare	ITA-4
1. Prodotti confezionati	ITA-7
2. Nomi dei componenti	ITA-8
2-1. Selettore di interfaccia	ITA-8
2-2. Ricevitore (incluso con NP01SW2).....	ITA-12
3. Montaggio del selettore di interfaccia su una parete.....	ITA-13
3-1. Montaggio del selettore di interfaccia su una parete.....	ITA-13
3-2. Montaggio dell' adattatore CA su una parete.....	ITA-14
4. Montaggio del ricevitore sull' unità di montaggio sul soffitto o su una parete (per NP01SW2)	ITA-15
4-1. Fissaggio dell' unità di montaggio al ricevitore	ITA-15
4-2. In caso di fissaggio del ricevitore sull' unità di montaggio a sof- fitto.....	ITA-15
4-3. In caso di fissaggio del ricevitore su una parete	ITA-15
5. Esempi di collegamento del dispositivo.....	ITA-16
5-1. Proiezione dell' immagine di un computer, ecc.	ITA-16
5-2. Utilizzo di un kit lavagna interattiva venduto separatamente per il proiettore.....	ITA-21
5-3. Utilizzo del display touch integrato	ITA-22
5-4. Controllo del proiettore o dello schermo tramite LAN	ITA-23
6. Specifiche.....	ITA-24
6-1. Selettore di interfaccia (comune per NP01SW1 e NP01SW2) ...	ITA-24
6-2. Adattatore CA (comune per NP01SW1 e NP01SW2).....	ITA-24
6-3. Ricevitore (incluso con NP01SW2).....	ITA-25

Introduzione

Grazie per aver acquistato il selettore di interfaccia NEC della serie NP01SW (NP01SW1/NP01SW2).

Questo prodotto è dotato di vari terminali di ingresso e di un terminale di uscita HDBaseT.

Utilizzando questo prodotto è molto semplice collegare diversi dispositivi con il nostro proiettore o schermo in una classe o in una sala riunioni. Il ricevitore viene fornito con il selettore di interfaccia per NP01SW2.

- Questo prodotto è dotato di vari terminali di ingresso (HDMI (x 3), Mic, LAN, USB-A, USB-B, ecc.) e di un sensore del telecomando.
- Questo prodotto è dotato del terminale di uscita HDBaseT. Grazie a questo terminale, è possibile ricevere/trasmettere un segnale HDBaseT dal/al proiettore o schermo dotato del terminale di ingresso HDBaseT collegando un cavo LAN disponibile in commercio.
 - * Il ricevitore viene fornito con NP01SW2, il quale può essere collegato con il proiettore o lo schermo non dotato del terminale di ingresso HDBaseT.
 - * HDBaseT è uno standard di collegamento per elettrodomestici stabilito da HDBaseT Alliance.
 - * Utilizzare un cavo LAN disponibile in commercio che soddisfa le specifiche indicate di seguito per il collegamento alla porta HDBaseT.

Condizioni	Lunghezza del cavo	Specifiche del cavo
Non collegato al ricevitore	Max. 100 m (max 70 m per la trasmissione del segnale 4K)	Cavo CAT5e o superiore a STP Spessore consigliato AWG23
Collegamento al ricevitore	Max. 30 m	Cavo CAT6A o superiore a STP Spessore consigliato AWG23

(Nota) Non può soddisfare le sue prestazioni a seconda del cavo.

- Il terminale di ingresso HDMI e la porta HDBaseT su questo prodotto supportano HDCP.
- Il terminale di ingresso HDMI3 supporta MHL. Può essere collegato con lo smartphone o il tablet che supporta MHL utilizzando un cavo MHL disponibile in commercio.
- Questo prodotto può essere collegato con il kit lavagna interattiva per i proiettori NEC.
- Per i proiettori o schermi dotati dello slot, può essere posto in ingresso il segnale HDBaseT caricando la scheda opzionale, SB-07BC, nello slot e collegandolo con questo prodotto tramite un cavo LAN disponibile in commercio. (Il ricevitore non è necessario.)
- Per controllare i proiettori e gli schermi supportati, visitare il nostro sito web.

NOTA

- I segnali trasmissibili da questo prodotto sono determinati. Controllare e impostare in anticipo il segnale di uscita dai dispositivi video sul segnale supportato. Fare riferimento a Specifiche a pagina ITA-24 e ITA-25.

Smaltimento del prodotto usato



La legislazione EU applicata in ogni Stato membro prevede che i prodotti elettrici ed elettronici usati recanti questo simbolo (a sinistra) debbano essere smaltiti separatamente dai normali rifiuti domestici. Per lo smaltimento di tali prodotti, seguire le indicazioni delle autorità locali e/o rivolgersi al negozio in cui è stato acquistato il prodotto.

Dopo la raccolta dei prodotti usati, essi vengono riusati e riciclati in modo adeguato. Questo sforzo ci aiuta a ridurre la quantità di rifiuti, nonché l'impatto negativo che elementi quali il mercurio contenuto in alcune parti possono avere sulla salute umana e sull'ambiente al livello minimo.

Il simbolo sui prodotti elettrici ed elettronici si riferisce soltanto agli attuali Stati membri dell'Unione Europea.

INFORMAZIONI IMPORTANTI

Pulsante SETUP su questo prodotto

- Al termine del collegamento tra questo prodotto e il proiettore o lo schermo, assicurarsi di premere il pulsante SETUP su questo prodotto all'avvio.

Per maggiori dettagli sul pulsante SETUP, fare riferimento a pagina ITA-9.

Assicurarsi di seguire i punti da 1 a 4 prima di premere il pulsante SETUP.

- (1) Accendere tutti i dispositivi collegati a questo prodotto.
- (2) Selezionare il terminale di ingresso sul proiettore o sullo schermo per questo prodotto.
- (3) Premere un pulsante terminale tra il terminale di ingresso HDMI 1, 2 e 3, da cui l'immagine che si desidera visualizzare viene trasmessa. L'immagine viene visualizzata sul proiettore o sullo schermo. Non importa se il segnale è assente.
- (4) Premere il pulsante SETUP su questo prodotto.

Mentre l'operazione SETUP è in corso, tutti gli indicatori sono accesi. Quando l'operazione SETUP è stata completata correttamente, gli indicatori si spengono e tornano allo stato precedente.

Se l'operazione SETUP non è stata completata, tutti gli indicatori lampeggiano in 2 cicli e tornano allo stato precedente.

- Premendo il pulsante SETUP per il primo utilizzo, ogni volta che si preme un pulsante tra HDMI1, 2 e 3 si cambia l'immagine del terminale di ingresso sul proiettore collegato o sullo schermo dalla prossima volta.
- Se il pulsante SETUP non viene premuto, i pulsanti di funzionamento potrebbero non funzionare correttamente.

- I termini HDMI, HDMI High-Definition Multimedia Interface e il logo HDMI, sono marchi di fabbrica o marchi di fabbrica registrati di HDMI Licensing LLC negli Stati Uniti e in altri paesi.



- HDBaseT™ è un marchio di fabbrica di HDBaseT Alliance.



- MHL, Mobile High-Definition Link e il logo MHL sono marchi di fabbrica o marchi di fabbrica registrati di MHL, LLC.



- Altri nomi di prodotti e loghi di società menzionati nel presente manuale possono essere marchi di fabbrica o marchi di fabbrica registrati dei rispettivi proprietari.

Avvertenze



- (1) La riproduzione non autorizzata dei contenuti del presente manuale non è consentita.
- (2) I contenuti del presente manuale sono soggetti a modifiche senza preavviso.
- (3) I contenuti del presente manuale sono stati preparati con cura scrupolosa, ma si prega comunque di notificare NEC nel caso di dubbi o se si notano errori o omissioni.
- (4) Si noti che NEC non accetta alcuna responsabilità di qualunque genere per rivendicazioni per danni, perdita di profitti, ecc., risultanti dall'uso di questo prodotto, indipendentemente dall'articolo (3) di cui sopra.
- (5) NEC sostituirà qualsiasi manuale contenente fascicolazioni errate o pagine mancanti.

Leggere prima di utilizzare







Informazioni sui pittogrammi

Per garantire un uso corretto e sicuro del prodotto, il presente manuale di installazione usa un certo numero di pittogrammi in modo da evitare lesioni all'utente e ad altri e danni alle cose.

I pittogrammi e il loro significato sono descritti di seguito. Assicurarsi di comprenderli appieno prima di leggere il presente manuale.

 AVVERTENZA	Il non tener conto di questo pittogramma e l'uso erraneo del prodotto potrebbero provocare incidenti che portano a morte o lesioni gravi.
 ATTENZIONE	Il non tener conto di questo pittogramma e l'uso erraneo del prodotto potrebbero provocare lesioni personali o danni alle proprietà circostanti.

Esempi di pittogrammi

	Il simbolo  indica le istruzioni che raccomandano cautela (compresi gli avvertimenti). Un'indicazione specifica della precauzione viene data all'interno del simbolo.
	Il simbolo  indica azioni vietate. Un'indicazione specifica dell'azione vietata viene data all'interno del simbolo.
	Il simbolo  indica le azioni richieste. Un'indicazione specifica dell'azione necessaria viene data all'interno del simbolo.

 AVVERTENZA	
	• Consultare il proprio rivenditore per l'installazione. Non tentare di installare il prodotto da soli, ciò potrebbe causare lesioni.
	• Fornire alimentazione a questo prodotto come descritto nel presente manuale. Collegamenti impropri possono provocare incendi o scosse elettriche.
	• L'adattatore CA, il cavo di alimentazione CA e il cavo inclusi sono da utilizzare esclusivamente con questo prodotto. Non utilizzarli con altri prodotti per la vostra sicurezza. È essenziale collegare l'adattatore CA incluso con questo prodotto. Per quanto riguarda il cavo di alimentazione, assicurarsi di utilizzare quello incluso o quello doppio isolato, soddisfatti i requisiti relativi agli standard di sicurezza di ciascun Paese. L'utilizzo di un adattatore CA o di un cavo di alimentazione non adatto, potrebbe provocare scosse elettriche o incendi.
	• Non collegare o scollegare i cavi con le mani bagnate. Vi è il rischio di scosse elettriche.
	• Se questo prodotto o l'adattatore CA emettono fumo, strani rumori o odori strani, oppure se il prodotto o l'adattatore CA dovessero cadere e l'involucro danneggiarsi, scollegare il cavo di alimentazione di questo prodotto dalla presa di corrente. Per il ricevitore, scollegare tutti i cavi collegati. In caso contrario, potrebbero verificarsi scosse elettriche. Dopo aver eseguito le operazioni sopra indicate, contattare il rivenditore per le riparazioni necessarie.
	• Non rimuovere o aprire l'involucro di questo prodotto o dell'adattatore CA. Inoltre, non tentare di effettuare riparazioni o modifiche da soli. In caso contrario, potrebbero verificarsi incendi o scosse elettriche. Per ispezioni interne, regolazioni o riparazioni, contattare il rivenditore.
	• Maneggiare i cavi con estrema cura. Cavi danneggiati possono provocare incendi o scosse elettriche. <ul style="list-style-type: none">- Non appoggiare oggetti pesanti sui cavi.- Non posizionare proiettori o schermi sui cavi.- Non coprire i cavi con tappeti, ecc.- Non graffiare o modificare i cavi.- Non piegare eccessivamente, torcere o tirare i cavi.- Non riscaldare i cavi.
	Se un cavo è danneggiato (fili esposti, fili rotti, ecc), contattare il rivenditore.

-
- Non utilizzare nei luoghi riportati diseguito in cui il prodotto può bagnarsi. Inoltre, non collocare contenitori pieni di liquido sopra il prodotto. In caso contrario, potrebbero verificarsi scosse elettriche.



- Non utilizzare in caso di pioggia o neve, sulle spiagge e lidi.
- Non utilizzare in bagni o docce.
- Non collocare vasi o fioriere sopra il prodotto.
- Non posizionare bicchieri, cosmetici o prodotti chimici sopra il prodotto.

Qualora corpi estranei, acqua, ecc., dovessero penetrare all'interno del prodotto, scollegare immediatamente il cavo di alimentazione. Per il ricevitore, scollegare tutti i cavi collegati. Dopo aver scollegato il cavo di alimentazione, contattare il proprio rivenditore.

-
- Non utilizzare nelle condizioni indicate di seguito. In caso contrario, potrebbero verificarsi scosse elettriche.



- Su tavoli traballanti, superfici inclinate o altri luoghi instabili.
- Vicino a termosifoni o in luoghi con forti vibrazioni.
- All'aperto o in luoghi umidi o polverosi.
- In luoghi esposti a fuliggine o vapore.
- Vicino piani cottura o umidificatori.



- Se si percepisce un rumore simile a un rombo di tuono, non toccare la spina elettrica. Vi è il rischio di scosse elettriche.

ATTENZIONE



- Collegare la porta HDBaseT e la porta LAN di questo prodotto ad una rete su cui non vi è alcun rischio di sovratensione. La sovratensione applicata alla porta HDBaseT o alla porta LAN potrebbe provocare scosse elettriche.



- La porta LAN di questo prodotto non supporta PoE. Collegare la porta LAN di questo prodotto a una rete elettrica può causare combustione o danni.



- Utilizzare in un luogo ben ventilato. Non ostruire i fori di ventilazione del ricevitore. Ciò potrebbe causare il surriscaldamento del ricevitore, provocando incendi. Fornire spazio sufficiente intorno al prodotto.

Altre precauzioni

- Non è possibile utilizzare un ricevitore HDBaseT diverso da quello in dotazione. Questo prodotto è disponibile solamente per il ricevitore in dotazione.
- Utilizzare il cavo HDMI incluso e il cavo RS-232C per il collegamento del ricevitore e dello schermo.
- Questo prodotto supporta solo il collegamento singolo tramite la porta HDBaseT del proiettore, dello schermo o del ricevitore. La porta HDBaseT di questo prodotto non supporta il collegamento con più dispositivi tramite un hub, ecc.
- Non lasciare scoperto il cavo LAN disponibile in commercio utilizzato per il collegamento di questo prodotto e la porta HDBaseT di un proiettore, uno schermo o del ricevitore HDBaseT.
- Non installare e conservare il prodotto nelle seguenti circostanze. In caso contrario, si potrebbe causare un malfunzionamento.
 - In presenza di potenti campi magnetici
 - In ambienti con gas corrosivi
- Quando si sposta questo prodotto, per prima cosa scollegare tutti i cavi collegati. In caso contrario, si potrebbero causare danni.
- Assicurarsi di spegnere il prodotto prima di collegare/scollegare il cavo LAN dalla porta HDBaseT di questo prodotto.
In caso contrario, si potrebbero causare danni.
- Per lo smaltimento del prodotto
Per lo smaltimento del prodotto, contattare il negozio di acquisto o l'autorità locale.

1. Prodotti confezionati

Comuni per NP01SW1 e NP01SW2

- Corpo principale del selettore di interfaccia Unità di montaggio (per l'unità principale: grande) (24H8241□) 1 Unità di montaggio (per parete) (24H8240□) 1

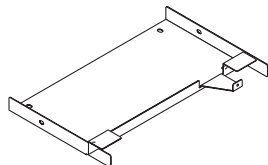
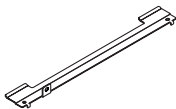
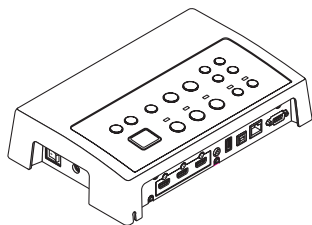

- Adattatore CA (3N10206□) 1

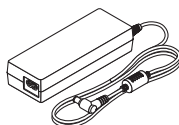

- Unità di montaggio (per l'unità principale: piccola) (24H8242□) 1 Viti di montaggio (M3) 5



- Cavo di alimentazione (USA:7N080245/UE:7N080031) 2

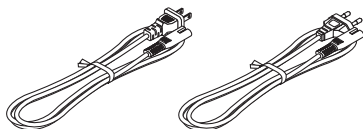

- Manuale di installazione (7N8N673□) (il presente manuale) Unità di montaggio (per adattatore CA) (24H8244□) 1

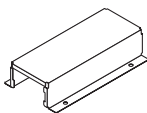
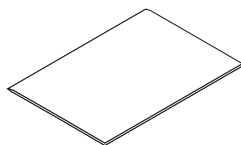

NP01SW2 include inoltre i seguenti elementi:

- Ricevitore (NP01R) 1 Cavo HDMI (7N960240) 1 Cavo RS-232C (7N960241) 1

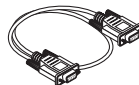
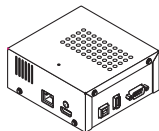

- Unità di montaggio (24H8243□) 1 Vite di montaggio (M3) 1



Per riferimenti personali

- Se un qualsiasi accessorio dovesse mancare o essere danneggiato, rivolgersi al rivenditore.
- Gli accessori possono apparire leggermente diversi dalle immagini del presente manuale, ma questo non è un problema in termini di praticità.

2. Nomi dei componenti

2-1. Selettore di interfaccia

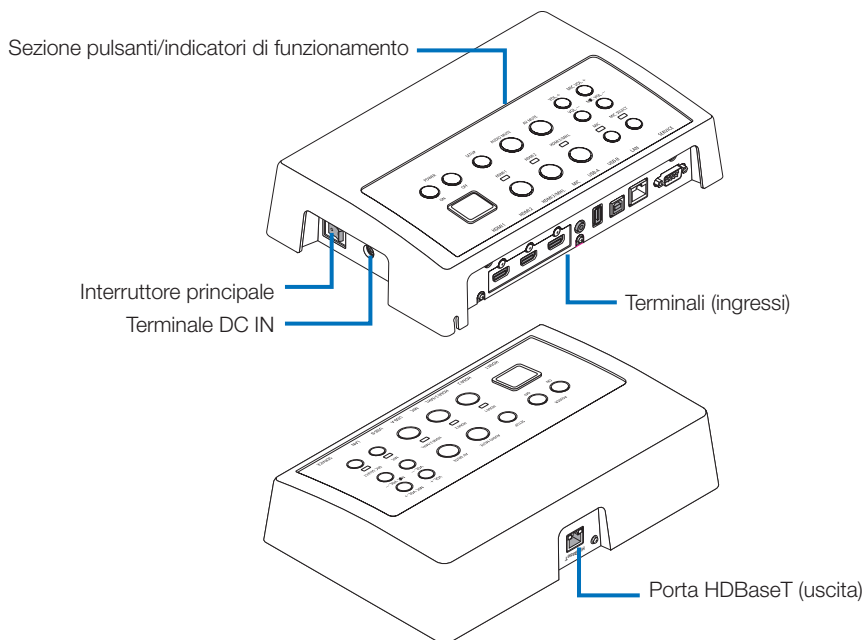

Terminale DC IN

Collegare l'adattatore CA incluso.

Collegare il selettore di interfaccia, l'adattatore CA, il cavo di alimentazione e la presa di alimentazione in modo sicuro.

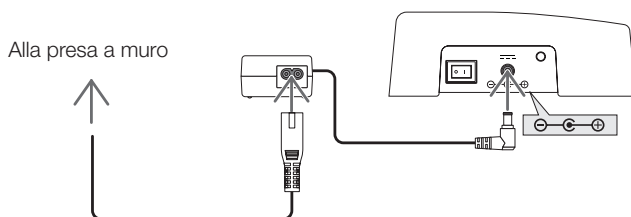

Interruttore principale

Accende e spegne il selettore di interfaccia.

Attenzione:

- Subito dopo aver acceso l'interruttore principale, tutti gli indicatori dei pulsanti di funzionamento lampeggiano.
Mentre gli indicatori lampeggiano, i pulsanti di funzionamento non sono disponibili.
-

Porta HDBaseT (uscita)

Collegare un cavo LAN disponibile in commercio qui.

Collegare al proiettore/allo schermo dotato della porta HDBaseT o il ricevitore qui.

Sezione pulsanti/indicatori di funzionamento

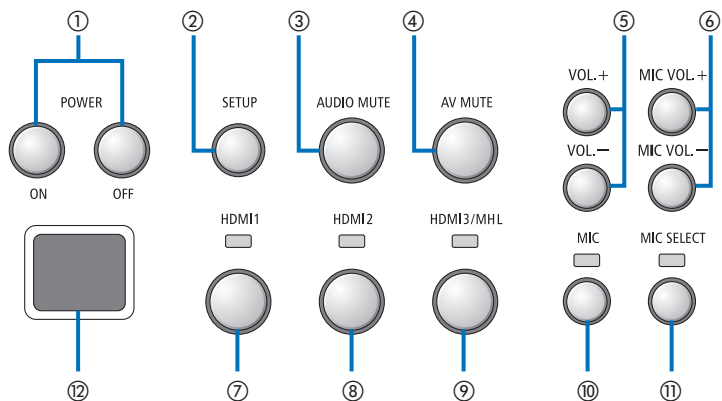

- ① Pulsante POWER ON/OFF (pressione lunga per spegnere)**
Accende e spegne il proiettore o lo schermo collegato al selettore di interfaccia.
- ② Pulsante SETUP (pressione lunga)**
Salva le informazioni del terminale di ingresso collegato al selettore di interfaccia nella memoria del selettore di interfaccia.
-
- NOTA**
- Seguire i passaggi descritti come informazioni IMPORTANTI a pagina ITA-3 e premere il pulsante SETUP al primo utilizzo o dopo la sostituzione del proiettore o dello schermo collegato.
- ③ Pulsante AUDIO MUTE**
Disattiva temporaneamente l'audio del proiettore o dello schermo collegato al selettore di interfaccia. Premere nuovamente per riattivare l'audio.
- ④ Pulsante AV MUTE**
Disattiva temporaneamente l'immagine e l'audio del proiettore o dello schermo collegato al selettore di interfaccia. Premere nuovamente per riattivare l'audio.
- ⑤ Pulsanti VOL. +/-**
Regola il volume del proiettore o dello schermo collegato al selettore di interfaccia.
- ⑥ Pulsanti MIC VOL. +/-**
Regola il volume del microfono.
- ⑦ Pulsante HDMI1**
Cambia l'ingresso sul terminale di ingresso HDMI1. L'indicatore lampeggia e si spegne mentre HDBaseT link è in fase di elaborazione, quindi si accende quando il processo link è terminato correttamente.
- ⑧ Pulsante HDMI2**
Cambia l'ingresso sul terminale di ingresso HDMI2. L'indicatore lampeggia e si spegne mentre HDBaseT link è in fase di elaborazione, quindi si accende quando il processo link è terminato correttamente.
- ⑨ Pulsante HDMI3/MHL**
Cambia l'ingresso sul terminale di ingresso HDMI3/MHL. L'indicatore lampeggia e si spegne mentre HDBaseT link è in fase di elaborazione, quindi si accende quando il processo link è terminato correttamente.
- ⑩ Pulsante MIC**
Emette l'audio da HDMI o dal microfono. Quando è selezionato l'audio del microfono, l'indicatore si accende.
- ⑪ Pulsante MIC SELECT**
Cambia il tipo di microfono collegato (microfono a condensatore o microfono dinamico). Quando è selezionato il microfono a condensatore, l'indicatore si accende.
- ⑫ Sensore remoto**
(Non disponibile quando è collegato il ricevitore.)
Riceve i segnali ad infrarossi provenienti dal telecomando.

Per riferimenti personali

- Lo stato dei pulsanti HDMI1, 2 e 3, MIC, MIC SELECT e MIC VOL. I pulsanti +/- vengono memorizzati nella memoria anche quando il selettore di interfaccia è spento.
 - Seguire le istruzioni riportate di seguito per ripristinare il prodotto alle impostazioni di fabbrica.
 - (1) Spegnerne l'interruttore principale.
 - (2) Mentre si preme il pulsante POWER OFF, accendere l'interruttore principale.
 - (3) Rilasciare il pulsante POWER OFF quando tutti gli indicatori sono accesi.
 - Al termine del ripristino tutti gli indicatori lampeggiano.
 - (4) Quando il ripristino è completato, spegnere l'interruttore principale.
 - (5) Accendere nuovamente l'interruttore principale.
-

NOTA

- Per 5 secondi dopo aver premuto un pulsante su questo prodotto, non spegnere l'interruttore principale. Se interruttore principale viene spento entro 5 secondi dopo aver premuto un pulsante, i valori salvati possono essere inizializzati.
-

Sezione dei terminali di collegamento (ingressi)

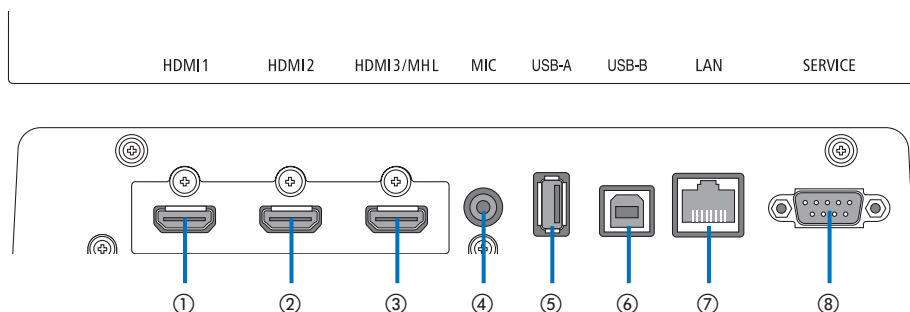

① Terminale di ingresso HDMI1

Collegarlo al terminale di uscita HDMI di un computer o dispositivo immagine.

② Terminale di ingresso HDMI2

Collegarlo al terminale di uscita HDMI di un computer o dispositivo immagine.

③ Terminale di ingresso HDMI3/MHL

Collegarlo al terminale di uscita HDMI di un computer o dispositivo immagine. Oppure collegare un dispositivo che supporta lo standard MHL.

④ Terminale di ingresso MIC

Collegare un microfono.

⑤ Porta USB-A

(Può essere utilizzata quando è collegato il ricevitore.)

Collegare un dispositivo di memoria USB qui quando si utilizza principalmente la funzione VIEWER del proiettore.

⑥ Porta USB-B

(Può essere utilizzata quando è collegato il ricevitore.)

Collegarla alla porta USB-A del computer quando si utilizza principalmente il kit lavagna interattiva o la funzione USB Display del proiettore.

⑦ Porta LAN

(Non può essere utilizzata quando è collegato il ricevitore.)

Collegarla alla porta LAN del computer. Utilizzarla per controllare il proiettore o lo schermo dal computer.

⑧ Terminale SERVICE

Questo terminale è utilizzato esclusivamente per scopi di manutenzione. (Non disponibile per gli utenti)

NOTA

- Sul selettore di interfaccia, le porte USB-A e USB-B non possono essere utilizzate contemporaneamente. La selezione della porta USB-A o USB-B può essere eseguita dall'interruttore del selettore sul ricevitore (fare riferimento a ⑥ alla pagina seguente).

2-2. Ricevitore (incluso con NP01SW2)

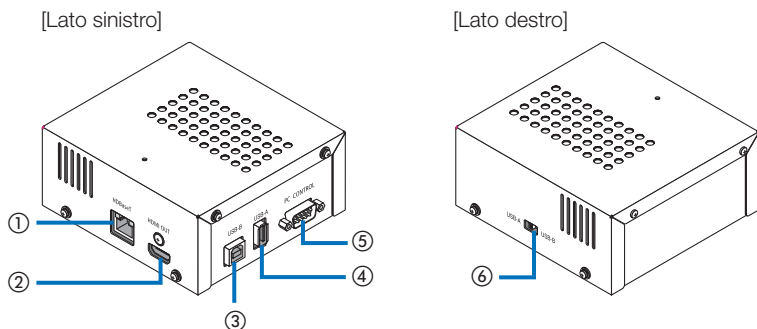

① Porta HDBaseT (ingresso)

Collegarla alla porta HDBaseT del selettore di interfaccia (uscita) tramite un cavo LAN disponibile in commercio.

② Terminale di uscita HDMI

Collegarlo al terminale di ingresso HDMI sul proiettore o sullo schermo tramite il cavo HDMI in dotazione.

③ Porta USB-B

Collegarla alla porta USB-A del proiettore tramite un cavo USB disponibile in commercio per utilizzare la funzione VIEWER del proiettore.

④ Porta USB-A

Collegarla alla porta USB-A del proiettore tramite un cavo USB disponibile in commercio principalmente per utilizzare il kit lavagna interattiva o la funzione USB Display del proiettore.

⑤ Terminale PC CONTROL

Collegarlo al terminale PC CONTROL del proiettore o al terminale RS-232C dello schermo tramite il cavo RS-232C in dotazione.

⑥ Interruttore del selettore USB-A/USB-B

Utilizzarlo per selezionare la porta USB-A o USB-B sul ricevitore. Solo una porta (USB-A o USB-B) è disponibile sul ricevitore. Assicurarsi di eseguire l'operazione di commutazione quando il prodotto è spento. Utilizzare un lungo bastone per passare da/a USB-A/USB-B.

Interruttore del selettore (⑥)	Selettore di interfaccia	Ricevitore
USB-A	USB-A: Inattiva	USB-A: Attiva
	USB-B: Attiva	USB-B: Inattiva
USB-B	USB-A: Attiva	USB-A: Inattiva
	USB-B: Inattiva	USB-B: Attiva

3. Montaggio del selettore di interfaccia su una parete

Montare l'unità di montaggio in 2 posizioni sulla superficie posteriore dell'unità principale e sulla parete dove l'unità principale deve essere fissata. Inoltre, utilizzare l'unità di montaggio per montare l'adattatore CA sulla parete.

[Informazioni sulle viti]

- Utilizzare le 5 viti fornite con il selettore di interfaccia (M3). Con NP01SW2, è inclusa 1 vite in più (M3) da utilizzare con il ricevitore.
- Oltre alle suddette viti, preparare 8 viti $\varnothing 4$ disponibili in commercio per montare il selettore di interfaccia sulla parete.

NOTA

- Preparare delle viti $\varnothing 4$ che abbiano abbastanza resistenza per sostenere il selettore di interfaccia dal peso di 1,4 kg.
- Utilizzare un cacciavite magnetizzato con un collo sottile per installare il selettore di interfaccia sulla parete.

3-1. Montaggio del selettore di interfaccia su una parete

- (1) Fissare le unità di montaggio dell' unità principale (grandi e piccole) alla superficie posteriore dell' unità principale.

Fissare utilizzando 3 delle viti in dotazione (M3).

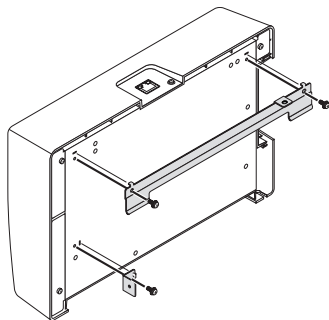

- (2) Fissare l'unità di montaggio a parete alla parete sulla quale deve essere fissato il selettore di interfaccia.

Fissare 4 viti $\varnothing 4$ disponibili in commercio.

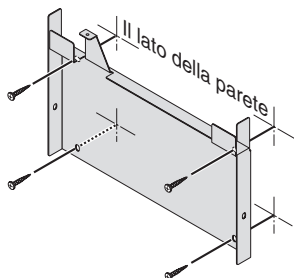

- (3) Montare il selettore di interfaccia sull'unità di montaggio a parete.

Far scorrere il selettore di interfaccia verso il basso per fissarlo ai ganci dell'unità di montaggio a parete.

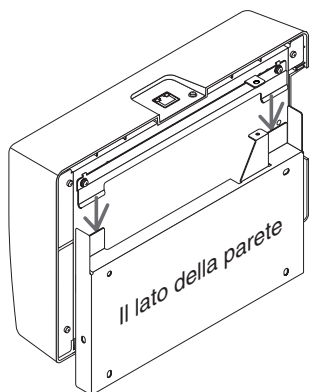

- (4) Fissare i lati superiore e destro del connettore di interfaccia con le viti in dotazione.

Utilizzare 2 delle viti in dotazione (M3).

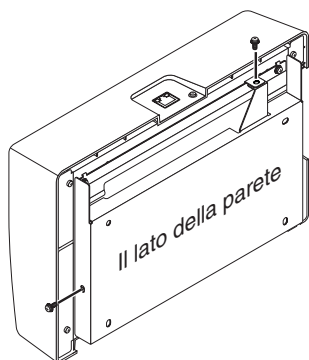

3-2. Montaggio dell'adattatore CA su una parete

- (1) Montare l'adattatore CA sull'unità di montaggio e fissarlo alla parete con 4 viti disponibili in commercio ($\varnothing 4$).

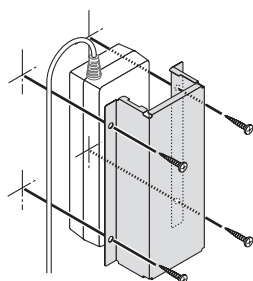

4. Montaggio del ricevitore sull'unità di montaggio sul soffitto o su una parete (per NP01SW2)

Per il collegamento del ricevitore al proiettore, fissare il ricevitore sull'unità di montaggio a soffitto del proiettore. Nel caso in cui l'unità di montaggio a soffitto del proiettore non viene utilizzata o se si desidera collegare il ricevitore a uno schermo, fissarla su una parete vicino al dispositivo. Preparare 1 vite $\varnothing 4$ disponibile in commercio per fissare il ricevitore su una parete.

NOTA

- Preparare delle viti $\varnothing 4$ disponibili in commercio che abbiano abbastanza resistenza per sostenere il ricevitore dal peso di 0,5 kg.

4-1. Fissaggio dell'unità di montaggio al ricevitore

- (1) Fissare l'unità di montaggio sul ricevitore con la vite in dotazione (M3).

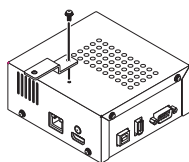

4-2. In caso di fissaggio del ricevitore sull'unità di montaggio a soffitto

- (1) Quando si monta l'unità di montaggio a soffitto al proiettore, fissare l'unità di montaggio a soffitto e il ricevitore con una vite.

Esempi di fissaggio

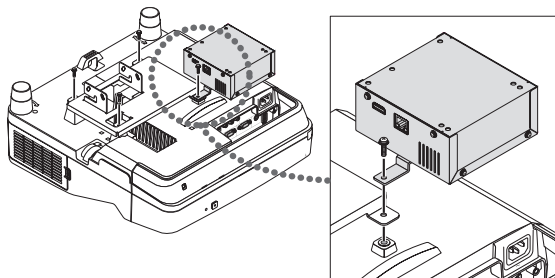

4-3. In caso di fissaggio del ricevitore su una parete

- (1) Per fissare il ricevitore su una parete, utilizzare 1 vite $\varnothing 4$ disponibile in commercio.

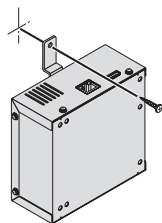

5. Esempi di collegamento del dispositivo

5-1. Proiezione dell'immagine di un computer, ecc.

Collegamento a un proiettore o a uno schermo dotato di porta HDBaseT

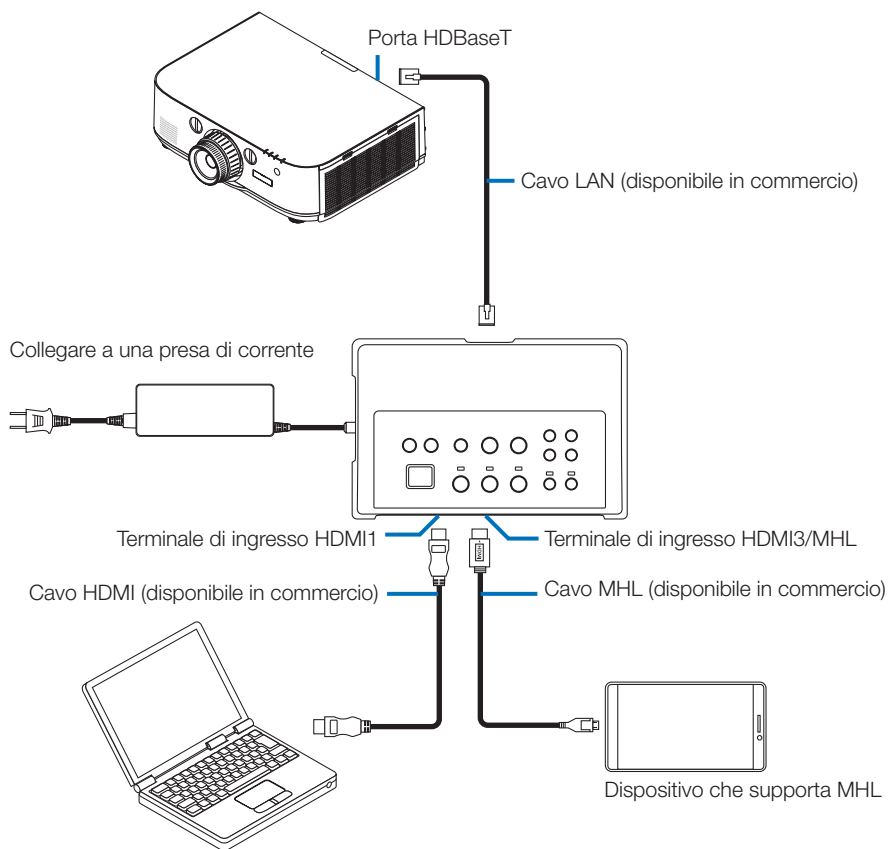

NOTA

- Utilizzare un cavo MHL (disponibile in commercio) conforme agli standard. L'utilizzo di un cavo non conforme agli standard potrebbe causare incendi, lesioni o danni agli oggetti circostanti quando si carica il dispositivo compatibile MHL.
 - Se viene utilizzato un convertitore/adattatore MHL-HDMI (disponibile in commercio) per il collegamento, la carica della batteria e il telecomando potrebbero non funzionare.
 - Se l'immagine non è correttamente visualizzata, scollegare e quindi ricollegare il cavo MHL.
 - L'immagine potrebbe non essere visualizzata correttamente in base al tipo di smartphone o tablet, alle sue impostazioni, ecc.
 - Se il ricevitore non è collegato, le porte USB-A e USB-B del selettore di interfaccia non possono essere utilizzate.
-

Per riferimenti personali

- Il dispositivo compatibile MHL non può essere caricato nei seguenti casi.
 - Quando il dispositivo che supporta MHL è scarico
 - Quando il consumo di energia è maggiore della quantità di energia fornita

Collegamento a un proiettore o a uno schermo senza porta HDBaseT

Collegare il ricevitore in dotazione con NP01SW2.

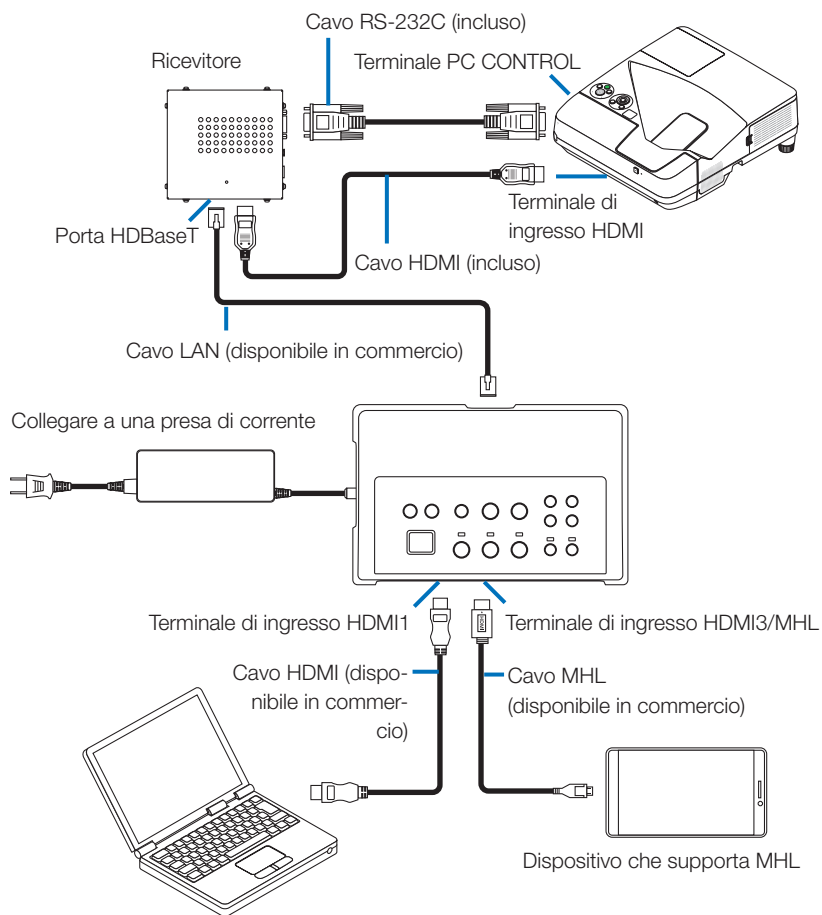

Collegamento a un computer non dotato del terminale di uscita HDMI

- Utilizzare la funzione USB Display del proiettore. Non supporta il collegamento con gli schermi. Alcuni modelli non sono dotati della funzione USB Display. Controllare il manuale d'uso del proiettore o il sito web della NEC per vedere se il proiettore è dotato della funzione USB Display.
- Collegare il ricevitore in dotazione con NP01SW2.

IMPORTANTE

- Per utilizzare la funzione USB Display, portare l'interruttore del selettore USB-A/USB-B del ricevitore sulla porta "USB-A" prima di collegare il cavo.

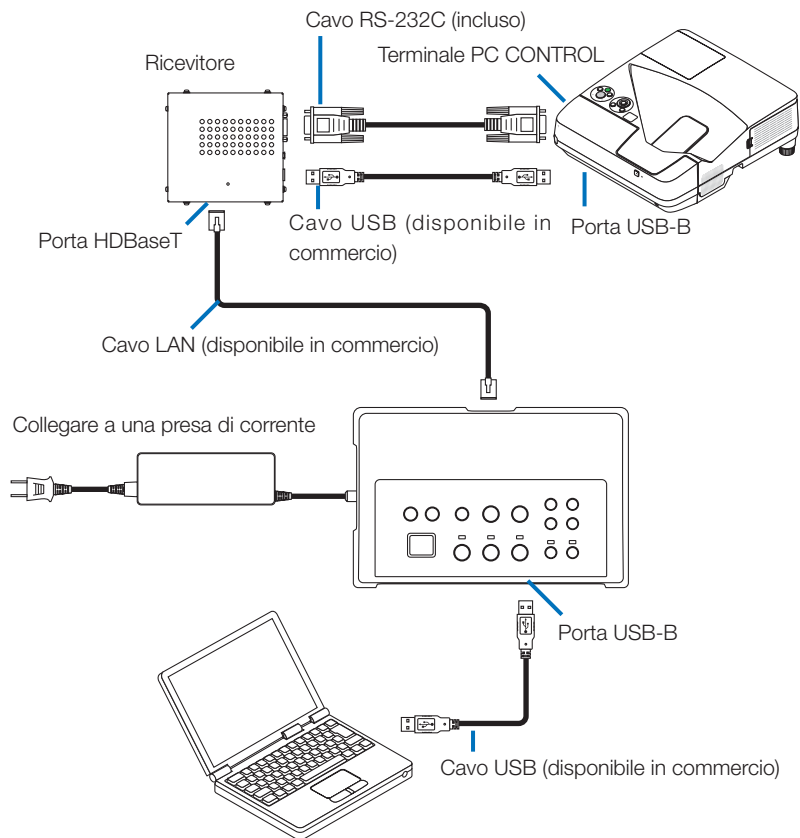

NOTA

- Il passaggio alla funzione USB Display può essere effettuato tramite Image Express Utility Lite su un computer. Quando si passa alla funzione USB Display utilizzando il telecomando del proiettore, utilizzare il telecomando puntandolo verso il sensore del proiettore. Quando è collegato un ricevitore, il sensore remoto del selettore di interfaccia non è disponibile.
- Quando i computer sono collegati sia al terminale di ingresso HDMI del selettore di interfaccia sia alla porta USB-B, viene visualizzato immediatamente lo schermo del computer collegato alla porta USB-B dopo l'accensione del selettore di interfaccia.

Utilizzo della funzione VIEWER del proiettore tramite questo prodotto con la memoria USB

- Non supporta il collegamento con gli schermi.
Alcuni modelli non sono dotati della funzione VIEWER. Controllare il manuale d'uso del proiettore o il sito web della NEC per vedere se il proiettore è dotato della funzione VIEWER.
- Collegare il ricevitore in dotazione con NP01SW2.

IMPORTANTE

- Per utilizzare la funzione VIEWER, portare l'interruttore del selettore USB-A/USB-B del ricevitore sulla porta "USB-B" prima di collegare il cavo.

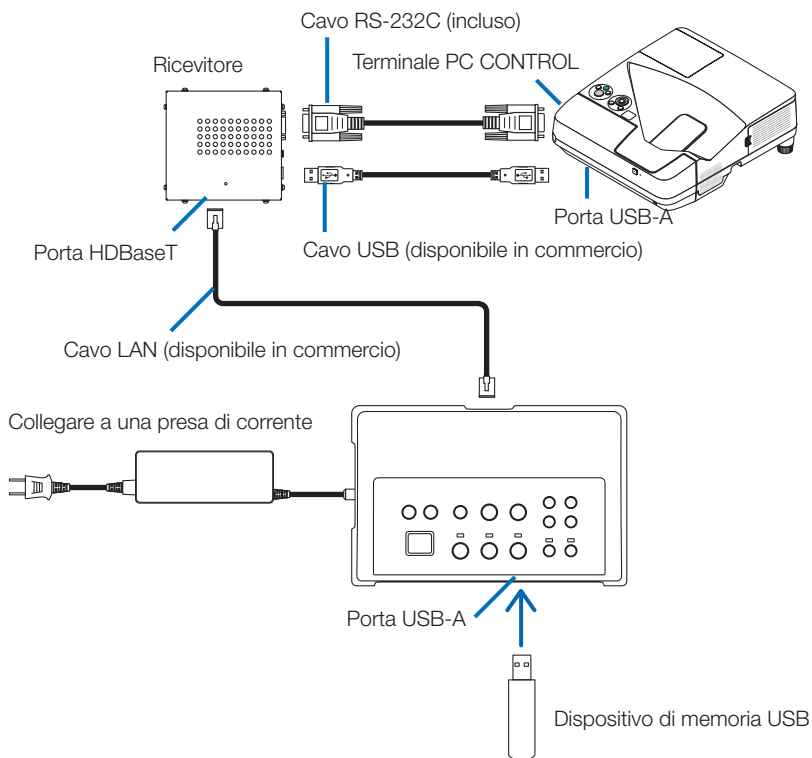

NOTA

- Utilizzare il telecomando del proiettore per passare alla funzione VIEWER. Il sensore remoto del selettore di interfaccia non è disponibile quando è collegato un ricevitore, pertanto utilizzare il telecomando puntandolo verso il sensore remoto del proiettore.

Collegamento a un proiettore o schermo con la scheda opzionale SB-07BC inserita nel suo slot

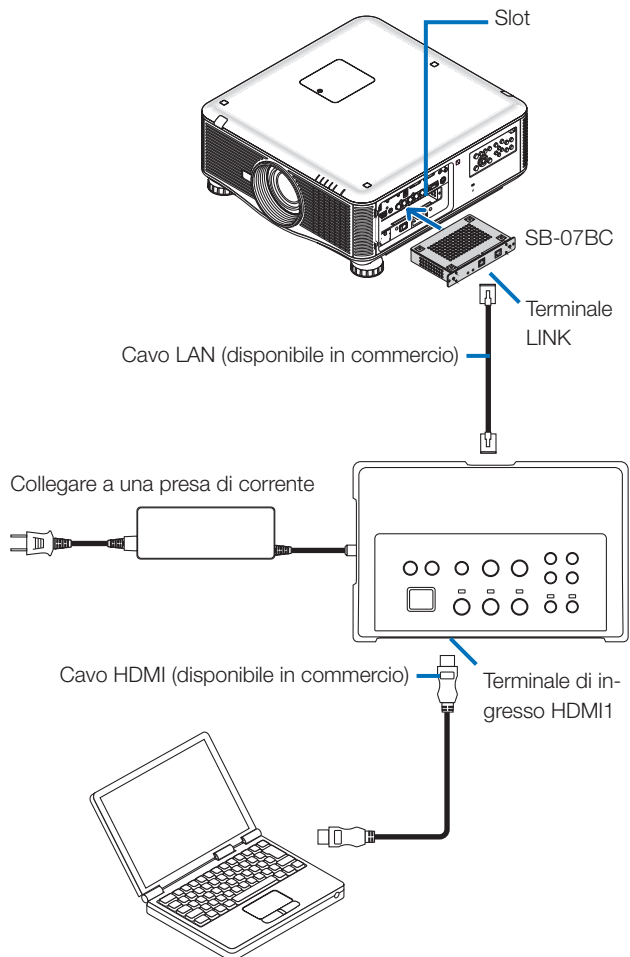

NOTA

- Se il ricevitore non è collegato, le porte USB-A e USB-B del selettore di interfaccia non sono disponibili.
- I pulsanti indicati di seguito su questo prodotto non sono disponibili quando il proiettore SB-07BC caricato è collegato con questo prodotto.

POWER ON/OFF, SETUP, AUDIO MUTE, AV MUTE, VOLUME +/-.

5-2. Utilizzo di un kit lavagna interattiva venduto separatamente per il proiettore

Collegare il ricevitore in dotazione con NP01SW2.

IMPORTANTE

- Per utilizzare la funzione kit lavagna interattiva, portare l'interruttore del selettore USB-A/USB-B del ricevitore sulla porta "USB-A" prima di collegare il cavo.

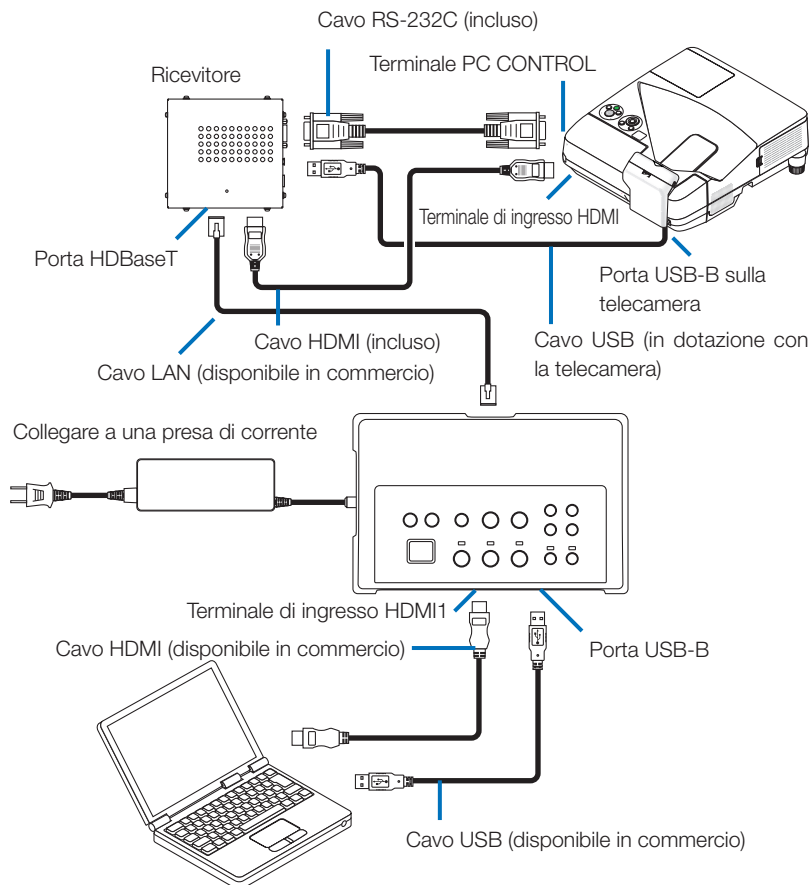

NOTA

- La funzione USB Display non è disponibile quando è collegato il kit lavagna interattiva (venduto separatamente).
- Collegare il cavo USB alla porta USB-B sul proiettore per utilizzare la stilo, la quale è controllata dal software IWB installato sul computer che si collega con il proiettore dotato della funzione lavagna interattiva integrata come NP-UM352W.
In tal caso, aggiungere il segno di spunta su REMOTE PEN per PEN SETTINGS sul menu APPS del proiettore.

5-3. Utilizzo del display touch integrato

Collegare il ricevitore incluso con NP01SW2 allo stesso modo di 5-2 utilizzando un kit lavagna interattiva venduto separatamente per il proiettore descritto nella pagina precedente.

IMPORTANTE

- Per utilizzare il display touch integrato, portare l'interruttore del selettore USB-A/USB-B del ricevitore sulla porta "USB-A" prima di collegare il cavo.

Per il collegamento tra il display touch integrato e il ricevitore, assicurarsi di utilizzare i cavi elencati di seguito come per 5-2 utilizzando un kit lavagna interattiva venduto separatamente per il proiettore descritto nella pagina precedente.

- Cavo HDMI (incluso)
- Cavo RS-232C (incluso)
- Cavo USB (in dotazione con il display touch integrato)

5-4. Controllo del proiettore o dello schermo tramite LAN

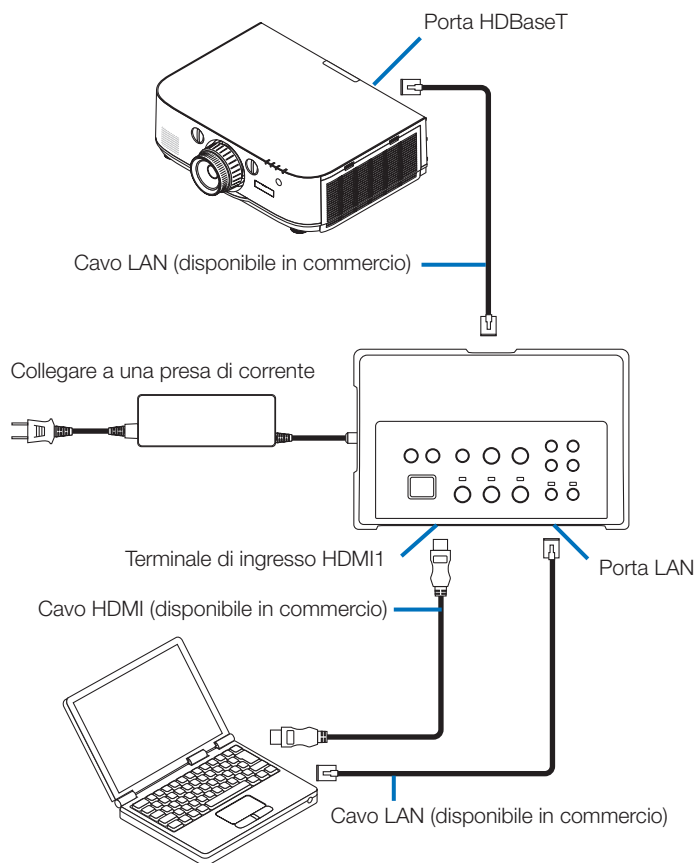

NOTA

- Quando è collegato un ricevitore, il proiettore o lo schermo non possono essere controllati tramite LAN.

6. Specifiche

6-1. Selettore di interfaccia (comune per NP01SW1 e NP01SW2)

Terminali di ingresso	HDMI	Connettore HDMI tipo A x 3 [Ingressi video] Deep Color: 8/10/12-bit supportati Colorimetria: RGB, YCbCr444 e YCbCr422 supportati LipSync, HDCP*1, 4K e 3D supportati [Ingresso audio] Frequenza di campionamento LPCM: 32/44,1/48 kHz
	USB-A	USB tipo A x 1
	USB-B	USB tipo B x 1
	LAN*2	RJ-45 x1, BASE-TX supportati
	Microfono	Mini-jack monofonico x 1
	Service	D-Sub a 9-pin x 1
Terminali di uscita	HDBaseT*3	RJ-45 x 1
Tensione di alimentazione	19,5 V	
Consumo di energia	21 W (100-240 V CA) (0,1 W quando l'interruttore principale è spento) * Incluso il consumo di energia del trasformatore CA	
	19.5 W (CC)	
Dimensioni esterne	285 (L) x 64 (H) x 187 (P) mm	
Peso	1,4 kg	
Ambiente di utilizzo	Temperatura di esercizio	5 - 40°C
	Umidità di esercizio	20 ~ 80% (senza condensa)
	Temperatura di conservazione	-10 - 50°C
	Umidità di conservazione	20 ~ 80% (senza condensa)

6-2. Adattatore CA (comune per NP01SW1 e NP01SW2)

Numero del modello	AD1930
Ingresso	100-240 V CA±10% 50/60 Hz, 1,4 A
Uscita	19,5 V CC, 3,05 A

6-3. Ricevitore (incluso con NP01SW2)

Numero del modello	NP01R	
Terminale di ingresso	HDBaseT*3	RJ-45 x 1
Terminali di uscita	HDMI	Connettore HDMI tipo A x 1 [Uscita video] Deep Color: 8/10/12-bit supportati*4 Colorimetria: RGB, YCbCr444 e YCbCr422 supportati LipSync, HDCP*1, 4K non supportato, 3D supportato*5 [Uscita audio] Frequenza di campionamento LPCM: 32/44,1/48 kHz
	USB-A	USB tipo A x 1
	USB-B	USB tipo B x 1
	PC control	D-Sub a 9-pin x1
Dimensioni esterne	126 (L) x 52 (H) x 119 (P) mm 120 (L) x 52 (H) x 113 (P) mm (escluse le parti sporgenti)	
Peso	0,5 kg	
Ambiente di utilizzo	Temperatura di esercizio	5 - 40°C
	Umidità di esercizio	20 - 80% (senza condensa)
	Temperatura di conservazione	-10 - 50°C
	Umidità di conservazione	20 - 80% (senza condensa)

*1 Definizione della tecnologia HDCP e HDCP

HDCP è l'abbreviazione di "High-bandwidth Digital Content Protection", un sistema di protezione dei diritti d'autore il cui scopo è quello di impedire la copia illegale di contenuti digitali inviati tramite interfaccia DisplayPort o HDMI. Gli standard HDCP sono stabiliti e gestiti da un gruppo chiamato Digital Content Protection, LLC.

Su questo prodotto, la tecnologia HDCP viene utilizzata per il terminale di ingresso HDMI e per la porta HDBaseT.

I contenuti digitali protetti da copyright che utilizzano la tecnologia HDCP possono essere proiettati utilizzando il terminale di ingresso HDMI e la porta HDBaseT di questo prodotto.

Tuttavia, le immagini dalla porta di ingresso HDMI o dalla porta HDBaseT potrebbero non essere visualizzate a causa di modifiche agli standard HDCP o per altri motivi, anche se il prodotto funziona correttamente.

*2 La porta LAN di questo prodotto non supporta PoE. Collegare la porta LAN di questo prodotto a una rete elettrica può causare combustione o danni.

*3 Utilizzare un cavo LAN disponibile in commercio del tipo descritto di seguito per la porta HDBaseT.

Condizione	Lunghezza del cavo	Specifiche del cavo
Non collegato al ricevitore	Max. 100 m (massimo 70 m per i segnali 4K)	Cavo CAT5e o superiore a STP Spessore consigliato AWG23
Collegato al ricevitore	Max. 30 m	Cavo CAT6A o superiore a STP Spessore consigliato AWG23

NOTA: Le prestazioni potrebbero non essere soddisfacenti con alcuni cavi.

*4 Il segnale a 1080p supporta segnali fino a 8 bit.

D'altra parte, segnali come 1080i, 720p, 480p, 480i, ecc., supportano segnali fino a 12 bit.

*5 Non supporta segnali che superano 1080p 30 Hz e 1080i 60 Hz, ecc.

Selector de interfaces

Serie NP01SW (NP01SW1/NP01SW2)

Manual de instalación

Contenido

Introducción	SPA-2
Lea antes de comenzar	SPA-4
1. Artículos empaquetados	SPA-7
2. Nombres de las partes	SPA-8
2-1. Selector de interfaces	SPA-8
2-2. Caja del receptor (incluido con el NP01SW2)	SPA-12
3. Montaje del selector de interfaces en una pared	SPA-13
3-1. Montaje del selector de interfaces en una pared	SPA-13
3-2. Montaje del adaptador de CA en una pared	SPA-14
4. Montaje de la caja del receptor en la unidad de montaje en techo o en una pared (para el NP01SW2)	SPA-15
4-1. Fijación de la unidad de montaje en la caja del receptor	SPA-15
4-2. Si fija la caja del receptor a la unidad de montaje en techo	SPA-15
4-3. En caso de fijar la caja del receptor en una pared	SPA-15
5. Ejemplos de conexión de dispositivos	SPA-16
5-1. Proyección de la imagen de un ordenador, etc.	SPA-16
5-2. Uso del kit de pizarra interactiva del proyector vendido por separado ...	SPA-21
5-3. Uso de la pantalla con panel táctil integrado	SPA-22
5-4. Control del proyector o pantalla mediante LAN	SPA-23
6. Especificaciones	SPA-24
6-1. Selector de interfaces (común para NP01SW1 y NP01SW2)	SPA-24
6-2. Adaptador de CA (común tanto para NP01SW1 como para NP-01SW2)	SPA-24
6-3. Caja del receptor (incluido con el NP01SW2)	SPA-25

Introducción

Gracias por adquirir el selector de interfaces NEC de la serie NP01SW (NP01SW1/NP01SW2).

Este producto está equipado con varios terminales de entrada y el terminal de salida HDBaseT.

Usar este producto facilitará la conexión de varios dispositivos a nuestro proyector o pantalla en un aula o sala de reuniones. La caja del receptor se suministra con el selector de interfaces para NP01SW2.

- Este producto posee varios terminales de entrada (HDMI (x 3), Mic, LAN, USB-A, USB-B, etc.) y el sensor de control remoto.
- Este producto posee el terminal de salida HDBaseT. Esto permite recibir/transmitir señales HDBaseT desde/hasta el proyector o pantalla con el terminal de entrada HDBaseT correspondiente a través de un cable LAN comercialmente disponible.
 - * La caja del receptor se incluye con NP01SW2; puede conectarse con un proyector o pantalla no equipados con el terminal de entrada HDBaseT.
 - * HDBaseT es un estándar de conexión para los aparatos domésticos establecido por HDBaseT Alliance.
 - * Utilice en el puerto HDBaseT un cable LAN comercialmente disponible que cumpla con las siguientes especificaciones.

Condiciones	Longitud del cable	Especificaciones del cable
No conectar a la caja del receptor	Máx. 100 m (máx. 70 m para la transmisión de la señal 4K)	CAT5e o por cable STP Grosor recomendado AWG23
Conectar a la caja del receptor	Máx. 30 m	CAT6A o por cable STP Grosor recomendado AWG23

(Nota) Podría no proporcionar los resultados deseados en función del cable.

- El terminal de entrada HDMI y el puerto HDBaseT de este producto son compatibles con HDCP.
- El terminal de entrada HDMI3 es compatible con MHL. Puede conectarse a un teléfono inteligente o tableta compatibles con MHL usando un cable MHL comercialmente disponible.
- Este producto puede conectarse al kit de pizarra interactiva para los proyectores NEC.
- En los proyectores o pantallas equipados con ranura, la señal HDBaseT puede introducirse mediante la carga del tablero de opciones SB-07BC en la ranura y su posterior conexión a este producto mediante un cable LAN comercialmente disponible. (No es necesaria la caja del receptor).
- Para más información sobre los proyectores y pantallas compatibles, visite nuestro sitio web.

NOTA

- Las señales transmisibles por este producto son determinadas. Compruebe y configure la señal de salida de los dispositivos de vídeo a la señal compatible por adelantado. Consulte las especificaciones en la página SPA-24 y SPA-25.

Desecho del producto usado



La legislación de la UE, según su implementación en cada estado miembro, requiere que los productos eléctricos y electrónicos usados que lleven la marca (izquierda) sean desechados separadamente de los residuos domésticos. Cuando se deshaga de tales productos, siga los consejos de su autoridad local y/o consulte en la tienda en la que adquirió el producto.

Después de recoger los productos utilizados, se vuelven a utilizar y a reciclar de forma adecuada. Este esfuerzo nos ayudará a reducir los desechos así como los impactos negativos, tales como el mercurio que contienen ciertas piezas, en la salud humana y en el medio ambiente a un nivel mínimo.

La marca en los productos eléctricos y electrónicos se aplica sólo a los actuales estados miembros de la Unión Europea.

INFORMACIÓN IMPORTANTE

Botón SETUP en este producto

- Una vez realizada la conexión entre este producto y el proyector o pantalla, asegúrese de pulsar una vez el botón SETUP de este producto al inicio.

Para más información sobre el botón SETUP, consulte la página SPA-9.

No se olvide de realizar los siguientes pasos 1 a 4 antes de pulsar el botón SETUP.

- (1) Active cualquier dispositivo conectado a este producto.
- (2) Seleccione el terminal de entrada en el proyector o pantalla para este producto.
- (3) Pulse un botón de terminal entre los terminales de entrada HDMI 1, 2 y 3 desde el cual se transmitirá la imagen que desee visualizar. La imagen será visualizada en el proyector o pantalla. No importa si se encuentra en el estado sin señal.
- (4) Pulse el botón SETUP de este producto.

Durante el proceso de la operación SETUP, todos los indicadores se encienden. Una vez completada correctamente la operación SETUP, los indicadores se apagan y regresan al estado anterior. Si la operación SETUP no finaliza, todos los indicadores parpadearán en 2 ciclos y regresarán a estado anterior

- Al pulsar el botón SETUP para el primer uso, cada vez que pulse un botón HDMI1, 2 y 3 cambiará el terminal de entrada de la imagen la próxima vez en el proyector o pantalla conectado.
- Si no pulsa el botón SETUP, los botones de operación podrían no funcionar correctamente.

- HDMI y HDMI High-Definition Multimedia Interface, y el logotipo HDMI son marcas comerciales o marcas comerciales registradas de HDMI Licensing LLC en los Estados Unidos y otros países.



- HDBaseT™ es una marca comercial de HDBaseT Alliance.



- MHL, Mobile High-Definition Link y el logotipo MHL Logo son marcas comerciales o marcas comerciales registradas de MHL, LLC.



- El resto de nombres de producto y logotipos de empresa mencionados en este manual pueden ser marcas comerciales o marcas comerciales registradas de sus respectivos propietarios.

Precauciones



- (1) Queda prohibida la impresión no autorizada de los contenidos de este manual.
- (2) Los contenidos de este manual están sometidos a cambios sin previo aviso.
- (3) Los contenidos de este manual han sido elaborados con el máximo cuidado, sin embargo, en caso de duda o si nota errores u omisiones, notifíquelo a NEC.
- (4) NEC no se hace responsable de ninguna reclamación por daños, pérdida de ingresos, etc., que surjan del uso de este producto, sin importar lo indicado en el artículo (3) anterior.
- (5) NEC sustituirá los manuales que presenten paginación incorrecta o que les falten páginas.

Lea antes de comenzar







Acerca de los pictogramas

Para garantizar un uso seguro y adecuado del producto, este manual de instalación usa un cierto número de pictogramas para evitar que sufra lesiones, que cause lesiones a terceros o daños a la propiedad.







A continuación se describen los pictogramas y sus significados. Asegúrese de comprenderlos completamente antes de leer este manual.

 ADVERTENCIA	No respetar este pictograma y usar el producto incorrectamente puede provocar accidentes que causen lesiones graves o mortales.
 PRECAUCIÓN	No respetar este pictograma y manipular el producto erróneamente puede causar lesiones personales o daños a la propiedad circundante.

Ejemplos de pictogramas

	El símbolo  indica instrucciones que piden precaución (incluyendo advertencias). Dentro del símbolo se muestra una indicación concreta de la precaución.
	El símbolo  indica acciones prohibidas. Dentro del símbolo se muestra una indicación concreta de la acción prohibida.
	El símbolo  indica acciones requeridas. Dentro del símbolo se muestra una indicación concreta de la acción requerida.

ADVERTENCIA

-  Consulte más información sobre la instalación a su proveedor. No intente instalar este producto usted solo, podría sufrir lesiones.
 -  Suministre energía a este producto según lo descrito en el manual. Las conexiones incorrectas pueden causar incendios o descargas eléctricas.
 -  El adaptador de CA, el cable de alimentación CA y el cable incluidos son de uso exclusivo con este producto. Por su seguridad, no los use con otros productos. Es esencial conectar el adaptador CA a este producto. En relación al cable de alimentación, asegúrese de usar el incluido o uno con doble aislamiento que satisfaga el requisito del estándar de seguridad de cada país. Si se utiliza un adaptador de CA o un cable de alimentación inadecuados, puede provocar incendios o descargas eléctricas.
 -  No conecte ni desconecte los cables con las manos mojadas. Hacerlo podría causar descargas eléctricas.
 -  Si este producto o el adaptador de CA emiten humo, sonidos u olores extraños o si este producto o el adaptador de CA se caen o si el alojamiento sufre daños, desenchufe el cable de alimentación del producto de la toma de corriente. Para la caja del receptor, desconecte todos los cables conectados. De lo contrario, se pueden producir descargas eléctricas. Después de hacer lo indicado arriba, póngase en contacto con su distribuidor para su reparación.
 -  No extraiga ni abra el alojamiento de este producto ni del adaptador de CA. Igualmente, no los intente reparar ni alterar por su cuenta. De lo contrario, podría producirse un incendio o sufrir descargas eléctricas. Para las inspecciones, ajustes o reparaciones internos, póngase en contacto con su distribuidor.
 -  Manipule los cables con el máximo cuidado. Los cables dañados podrían dar lugar a un incendio o causar descargas eléctricas.
 - No coloque objetos pesados sobre los cables.
 - No coloque proyectores o pantallas sobre los cables.
 - No cubra los cables con alfombras, etc.
 - No raye ni altere los cables.
 - No doble, retuerza ni tire excesivamente de los cables.
 - No caliente los cables.
- Si un cable está dañado (cables del núcleo expuestos, cables rotos, etc.), póngase en contacto con su distribuidor.

- No usar en lugares expuestos a la humedad o agua como los indicados a continuación. Además, no coloque contenedores con líquido sobre el producto. De lo contrario, se pueden producir descargas eléctricas.



- No usar bajo la lluvia o nieve, ni en playas o en la costa.
- No usar en baños ni duchas.
- No colocar jarrones ni macetas encima del producto.
- No colocar gafas, cosméticos ni productos químicos sobre el producto.

Si materia extraña, agua, etc., penetran en el producto, desenchufe inmediatamente el cable de alimentación. Para la caja del receptor, desconecte todos los cables conectados. Después de desenchufar el cable de alimentación, contacte con su proveedor.

- No usar en las siguientes condiciones. De lo contrario, se pueden producir descargas eléctricas.



- Sobre mesas tambaleantes, superficies inclinadas o cualquier otro lugar inestable.
- Cerca de calefactores o en lugares con fuertes vibraciones.
- Al aire libre o en lugares húmedos o polvorientos.
- En lugares expuestos al hollín o vapor.
- Cerca de estufas o humidificadores.



- Si oye truenos, no toque el enchufe de alimentación. Hacerlo podría causar descargas eléctricas.



PRECAUCIÓN



- Conecte el puerto HDBaseT y el puerto LAN de este producto a una red que no corra el riesgo de sobrecargarse. Si el puerto HDBaseT o el puerto LAN sufren sobretensión, podría sufrir descargas eléctricas.



- El puerto LAN de este producto no es compatible con PoE. Conectar el puerto LAN de este producto a una red que suministre energía eléctrica, puede causar combustión o daños.



- Utilizar en un lugar bien ventilado. No obstruya los orificios de ventilación de la caja del receptor. Si lo hace, podría causar que la caja del receptor se sobrecaliente, provocando un incendio. Proporcione espacio suficiente alrededor del producto.

Otras precauciones

- No puede usarse con cajas de receptor HDBaseT distintas de la incluida. Este producto está disponible exclusivamente para la caja del receptor incluida.
- Utilice el cable HDMI y el cable RS-232C incluidos para conectar la caja del receptor y el dispositivo de visualización.
- Este producto solamente es compatible con la conexión uno a uno usando el puerto HDBaseT del proyector, la pantalla o la caja del receptor. El puerto HDBaseT de este producto no es compatible con la conexión a múltiples dispositivos a través de un concentrador, etc.
- No guíe el cable LAN comercialmente disponible para la conexión entre este producto y el puerto HDBaseT del proyector, la pantalla o la caja del receptor en exteriores.
- No instale ni guarde el producto en las condiciones indicadas a continuación. De lo contrario, podría provocar un fallo en el funcionamiento.
 - Cerca de campos magnéticos potentes
 - En entornos con gas corrosivo
- Al mover este producto, primero desconecte todos los cables conectados. De lo contrario, se pueden producir daños.
- Asegúrese de desconectar este producto antes de conectar/desconectar el cable LAN del puerto HDBaseT del producto.
De lo contrario, se pueden producir daños.
- Al deshacerse del producto
Al deshacerse del producto, consulte primero con el establecimiento de adquisición o con las autoridades locales.

1. Artículos empaquetados

Común tanto para NP01SW1 como para NP01SW2

- Cuerpo principal del selector de inter-
fases
- Unidad de montaje (para la uni-
dad principal: grande) (24H8241□) 1
- Unidad de montaje (para
pared) (24H8240□) 1

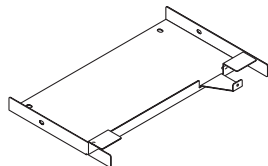
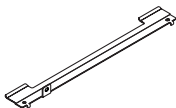
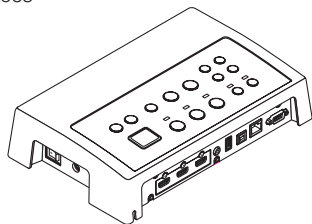

- Adaptador de CA (3N10206□) 1

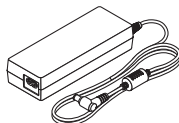

- Unidad de montaje (para
la unidad principal: pequeña) (24H8242□) 1
- Tornillos de montaje (M3)
(24H8240□) 5



- Cable de alimentación (EE. UU.:7N080245/UE:7N080031) 2

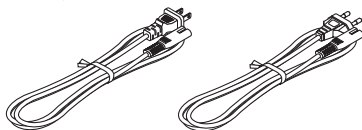

- Manual de instalación (7N8N673□)
(este manual)

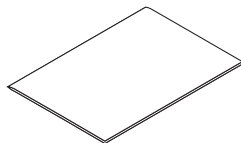

- Unidad de montaje (para el adapta-
dor de CA) (24H8244□) 1

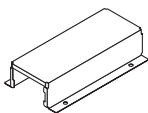

El NP01SW2 incluye adicionalmente los siguientes artículos:

- Caja del receptor (NP01R) 1

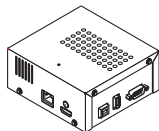

- Cable HDMI (7N960240) 1



- Cable RS-232C
(7N960241) 1

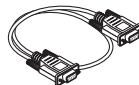

- Unidad de montaje (24H8243□) 1



- Tornillo de montaje (M3) 1



Para su información

- Si falta alguno de estos accesorios, o si está dañado, póngase en contacto con su distribuidor.
- Los accesorios podrían diferir ligeramente de los indicados en este manual, sin embargo, no es indicativo de problema alguno en términos prácticos.

2. Nombres de las partes

2-1. Selector de interfaces

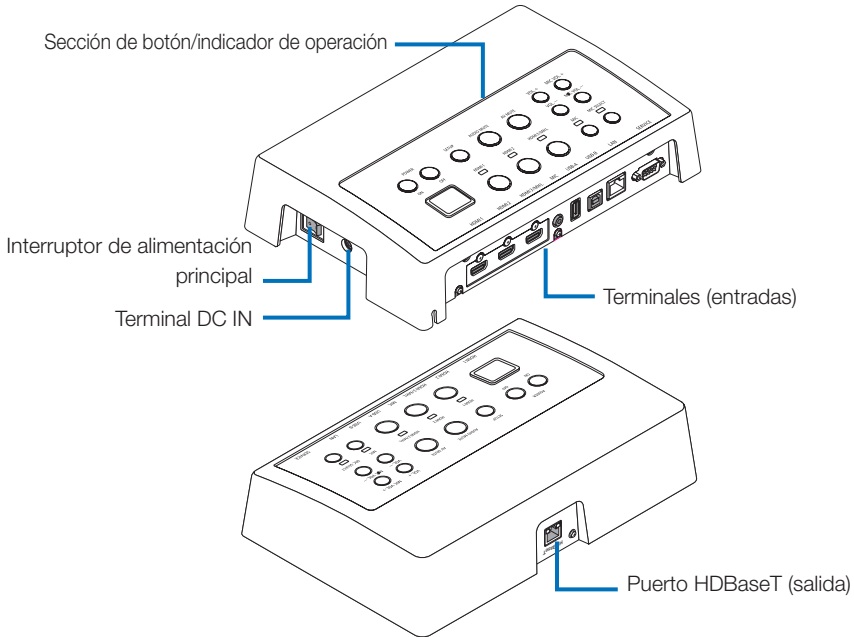

Terminal DC IN

Conecte el adaptador de CA suministrado.

Conecte el selector de interfaces, el adaptador de CA, el cable de alimentación y el enchufe de corriente firmemente.

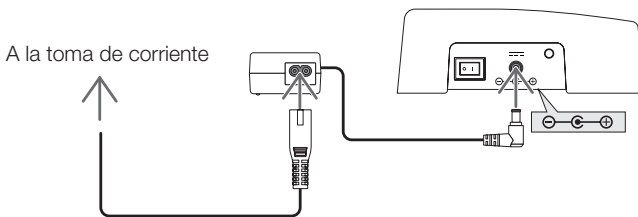

Interruptor de alimentación principal

Activa y desactiva el selector de interfaces.

Atención:

- Inmediatamente después de activar el interruptor principal, todos los indicadores de los botones de operación parpadean.
Mientras los indicadores parpadean, los botones de operación no están disponibles.
-

Puerto HDBaseT (salida)

Conecte aquí un cable LAN comercialmente disponible.

Conecte aquí al proyector/pantalla con puerto HDBaseT o a la caja del receptor.

Sección de botón/indicador de operación

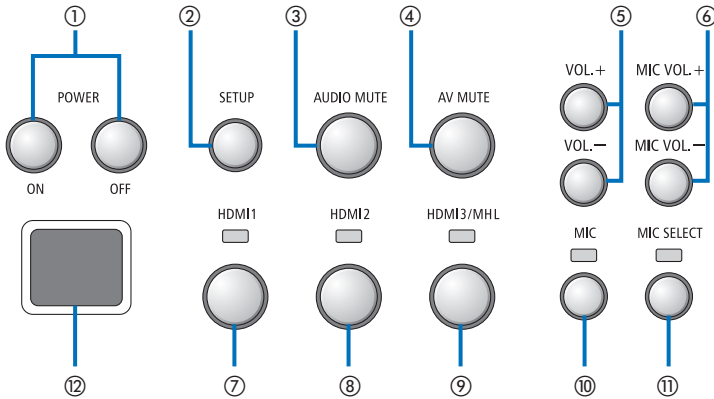

① Botón POWER ON/OFF (pulsación prolongada para desactivar)
Activa y desactiva el proyector o pantalla conectados al selector de interfaces.

② Botón SETUP (pulsación prolongada)
Guarda la información del terminal de entrada de imágenes conectado al selector de interfaces en la memoria del selector de interfaces.

NOTA

- Siga los pasos descritos como información **IMPORTANTE** en la página SPA-3 y pulse el botón SETUP durante el primer uso o después de cambiar el proyector o pantalla conectados.

③ Botón AUDIO MUTE
Silencia temporalmente el sonido del proyector o de la pantalla conectados al selector de interfaces. Pulse de nuevo para volver a activar el sonido.

④ Botón AV MUTE
Desactiva temporalmente la imagen y el sonido del proyector o de la pantalla conectados al selector de interfaces. Pulse de nuevo para volver a activar el sonido.

⑤ Botones VOL. +/-
Ajusta el volumen del proyector o pantalla conectados al selector de interfaces.

⑥ Botones MIC VOL. +/-
Ajusta el volumen del micrófono.

⑦ Botón HDMI1
Cambia la entrada al terminal de entrada HDMI1. El indicador se enciende y apaga mientras el enlace HDBaseT está en curso y permanece encendido después de finalizar con éxito el proceso de enlace.

⑧ Botón HDMI2
Cambia la entrada al terminal de entrada HDMI2. El indicador se enciende y apaga mientras el enlace HDBaseT está en curso y permanece encendido después de finalizar con éxito el proceso de enlace.

⑨ Botón HDMI3/MHL
Cambia la entrada al terminal de entrada HDMI3/MHL. El indicador se enciende y apaga mientras el enlace HDBaseT está en curso y permanece encendido después de finalizar con éxito el proceso de enlace.

⑩ Botón MIC
Cambia el sonido de HDMI o del micrófono. Al seleccionar el sonido del micrófono, el indicador se enciende.

⑪ Botón MIC SELECT
Cambia el tipo de micrófono conectado (micrófono condensador o micrófono dinámico). Al seleccionar el tipo micrófono condensador, el indicador se enciende.

⑫ Sensor remoto
(No disponible cuando se conecta la caja del receptor).
Recibe la señal de infrarrojos del mando a distancia.

Para su información

- El estado de los botones HDMI1, 2 y 3, MIC, MIC SELECT y MIC VOL. +/- se almacena en la memoria incluso al desactivar la alimentación del selector de interfaces.
 - Siga los pasos indicados a continuación para restaurar el producto a sus valores predeterminados.
 - (1) Apague el interruptor de alimentación principal.
 - (2) Mientras pulsa el botón POWER OFF, encienda el interruptor de alimentación principal.
 - (3) Suelte el botón POWER OFF cuando todos los indicadores se enciendan.
 - Cuando todos los indicadores parpadeen, la restauración ha finalizado.
 - (4) Una vez finalizada la restauración, apague el interruptor de alimentación principal.
 - (5) Vuelva a encender el interruptor de alimentación principal.
-

NOTA

- Durante 5 segundos después de pulsar cualquier botón de este producto, no desactive el interruptor de alimentación principal. Si apaga el interruptor de alimentación principal durante los primeros 5 segundos después de pulsar cualquier botón, los valores guardados podrían inicializarse.
-

Sección del terminal de conexión (entradas)

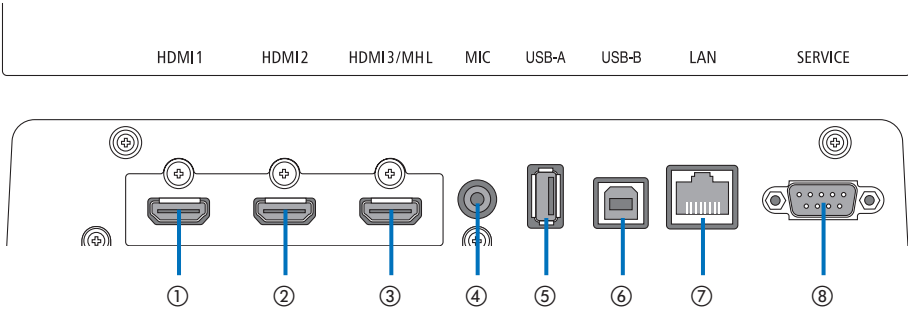

① Terminal de entrada HDMI1

Conéctelo al terminal de salida HDMI de un ordenador o dispositivo de imágenes.

② Terminal de entrada HDMI2

Conéctelo al terminal de salida HDMI de un ordenador o dispositivo de imágenes.

③ Terminal de entrada HDMI3/MHL

Conéctelo al terminal de salida HDMI de un ordenador o dispositivo de imágenes. O conecte un dispositivo compatible con el estándar MHL.

④ Terminal de entrada MIC

Conecte un micrófono.

⑤ Puerto USB-A

(Puede usarse cuando se conecta la caja del receptor).

Conecte aquí un dispositivo de memoria USB al usar principalmente la función VIEWER del proyector.

⑥ Puerto USB-B

(Puede usarse cuando se conecta la caja del receptor).

Conéctelo al puerto USB-A del ordenador al usar principalmente el kit de pizarra interactiva o la función USB Display del proyector.

⑦ Puerto LAN

(No puede usarse cuando se conecta la caja del receptor).

Conéctelo al puerto LAN del ordenador. Utilícelo para controlar el proyector o la pantalla desde el ordenador.

⑧ Terminal SERVICE

Este terminal es de uso exclusivo para el servicio. (No disponible para los usuarios)

NOTA

- En el selector de interfaces, los puertos USB-A y USB-B no pueden usarse simultáneamente. La selección del puerto USB-A o USB-B puede realizarse mediante el interruptor selector de la caja del receptor (consulte ⑥ en la siguiente página).

2-2. Caja del receptor (incluido con el NP01SW2)

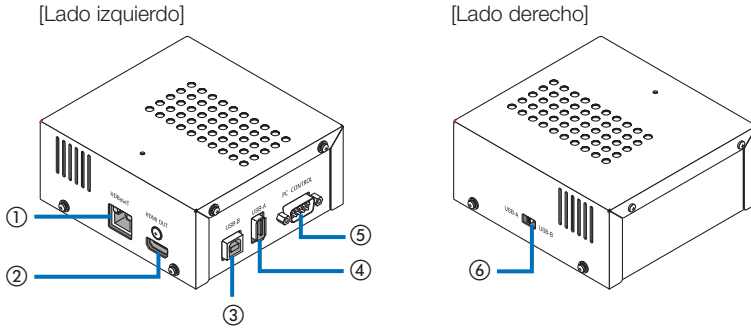

① Puerto HDBaseT (entrada)

Conéctelo al puerto HDBaseT del selector de interfaces (salida) usando un cable LAN comercialmente disponible.

② Terminal de salida HDMI

Conéctelo al terminal de entrada HDMI del proyector o a la pantalla con el cable HDMI incluido.

③ Puerto USB-B

Conéctelo al puerto USB-A del proyector usando un cable USB comercialmente disponible principalmente al usar la función VIEWER del proyector.

④ Puerto USB-A

Conéctelo al puerto USB-B del proyector usando un cable USB comercialmente disponible principalmente al usar la función de kit de pizarra interactiva o USB Display del proyector.

⑤ Terminal PC CONTROL

Conéctelo al terminal PC CONTROL del proyector o al terminal RS-232C de la pantalla usando el cable RS-232C suministrado.

⑥ Interruptor selector USB-A/USB-B

Usar para seleccionar el puerto USB-A o USB-B de la caja del receptor. Solamente hay disponible un puerto (USB-A o USB-B) en la caja del receptor.

Asegúrese de realizar la operación de conmutación con el producto apagado.

Use un palito largo para cambiar de/a USB-A/USB-B.

Interruptor selector (⑥)	Selector de interfaces	Caja del receptor
USB-A	USB-A: Inactivo	USB-A: Activo
	USB-B: Activo	USB-B: Inactivo
USB-B	USB-A: Activo	USB-A: Inactivo
	USB-B: Inactivo	USB-B: Activo

3. Montaje del selector de interfaces en una pared

Instale la unidad de montaje en 2 ubicaciones de la parte trasera de la unidad principal y en la pared en donde vaya a fijar la unidad principal. Asimismo, use la unidad de montaje para instalar el adaptador de CA en la pared.

[Acerca de los tornillos]

- Use los 5 tornillos incluidos con el selector de interfaces (M3). Con el NP01SW2, se incluye 1 tornillo más (M3) para su uso con la caja del receptor.
- Además de los tornillos anteriores, prepare 8 tornillos $\varnothing 4$ comercialmente disponibles para montar el selector de interfaces en la pared.

NOTA

- Prepare $\varnothing 4$ tornillos con la fuerza suficiente para resistir el peso de 1,4 kg (3,1 lbs) del selector de interfaces.
 - Utilice un destornillador magnetizado con un cuello delgado para instalar el selector de interfaces en la pared.
-

3-1. Montaje del selector de interfaces en una pared

- (1) Fije las unidades de montaje de la unidad principal (grande y pequeña) a la superficie trasera de la unidad principal.

Fije usando 3 de los tornillos incluidos (M3).

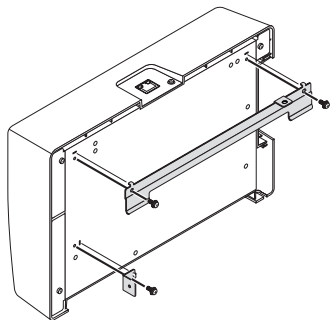

- (2) Fije la unidad de montaje de pared a la pared en la que fijará el selector de interfaces.

Fije usando 4 tornillos $\varnothing 4$ comercialmente disponibles.

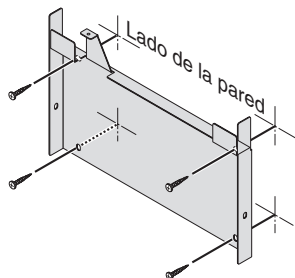

(3) Instale el selector de interfaces en la unidad de montaje de pared.

Deslice el selector de interfaces hacia abajo para engancharlo a los ganchos de la unidad de montaje de pared.

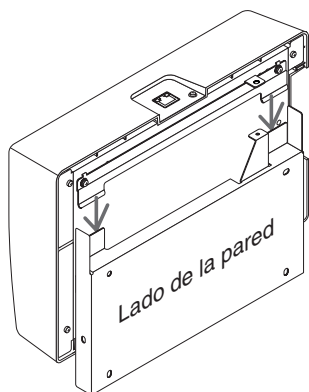

(4) Fije los lados superior y derecho del conector de interfaces con los tornillos incluidos.

Use 2 de los tornillos incluidos (M3).

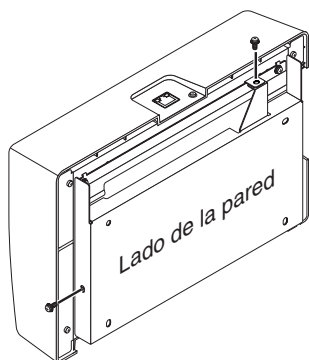

3-2. Montaje del adaptador de CA en una pared

(1) Monte el adaptador de CA en la unidad de montaje de pared y fíjelo en la pared usando 4 tornillos comercialmente disponibles ($\varnothing 4$).

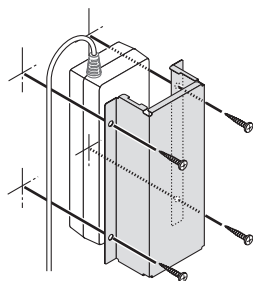

4. Montaje de la caja del receptor en la unidad de montaje en techo o en una pared (para el NP01SW2)

Para conectar la caja del receptor al proyector, fije la caja del receptor en la unidad de montaje en techo del proyector. Si no va a usar la unidad de montaje en techo o si desea conectar la caja del receptor a una pantalla, fíjela en una pared cerca del dispositivo. Prepare 1 tornillo comercialmente disponible $\varnothing 4$ para fijar la caja del receptor a una pared.

NOTA

- Prepare tornillos comercialmente disponibles $\varnothing 4$ con la suficiente resistencia para soportar los 0,5 kg (1,1 lbs) de la caja del receptor.

4-1. Fijación de la unidad de montaje en la caja del receptor

- (1) Fije la unidad de montaje en la caja del receptor usando el tornillo incluido (M3).

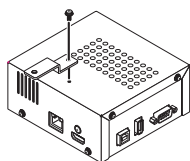

4-2. Si fija la caja del receptor a la unidad de montaje en techo

- (1) Al instalar la unidad de montaje en techo en el proyector, fije la unidad de montaje en techo y la caja del receptor entre sí con un tornillo.

Ejemplos de fijación

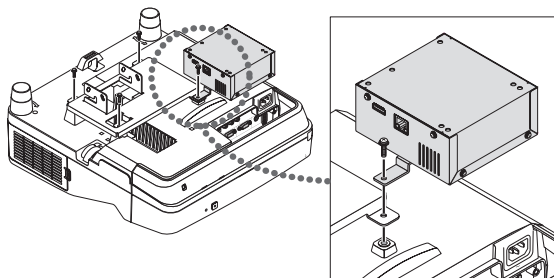

4-3. En caso de fijar la caja del receptor en una pared

- (1) Para fijar la caja del receptor en una pared, use 1 tornillo $\varnothing 4$ comercialmente disponible.

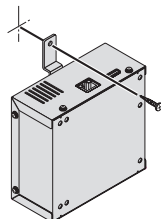

5. Ejemplos de conexión de dispositivos

5-1. Proyección de la imagen de un ordenador, etc.

Conexión a un proyector o pantalla equipados con el puerto HDBaseT

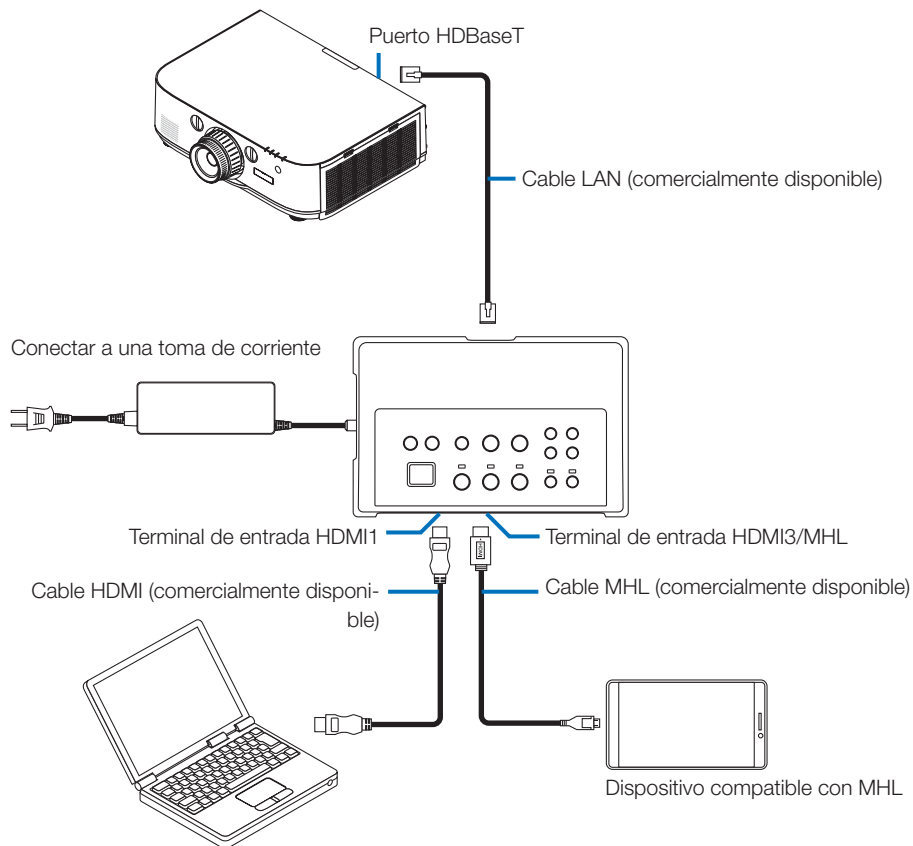

NOTA

- Use un cable MHL (comercialmente disponible) en conformidad con los estándares. El uso de un cable que no se ajuste a los estándares podría provocar un incendio, lesiones o daños al entorno al cargar el dispositivo compatible con MHL.
 - Si usa un convertor/adaptador MHL-HDMI (comercialmente disponible) para la conexión, la función de carga de la batería y las funciones del mando a distancia podrían no funcionar.
 - Si no visualiza correctamente la imagen, desconecte y vuelva a conectar el cable MHL.
 - La imagen podría no visualizarse correctamente en función del tipo de teléfono inteligente, tableta, los ajustes, etc.
 - Si la caja del receptor no está conectada, los puertos USB-A y USB-B del selector de interfaces no pueden usarse.
-

Para su información

- En los siguientes casos, el dispositivo compatible con MHL no puede cargarse.
 - Cuando el dispositivo compatible con MHL no tiene batería
 - Cuando el consumo de energía es superior a la cantidad de energía suministrada

Conexión a un proyector o pantalla no equipados con el puerto HDBaseT

Conecte la caja del receptor incluida con el NP01SW2.

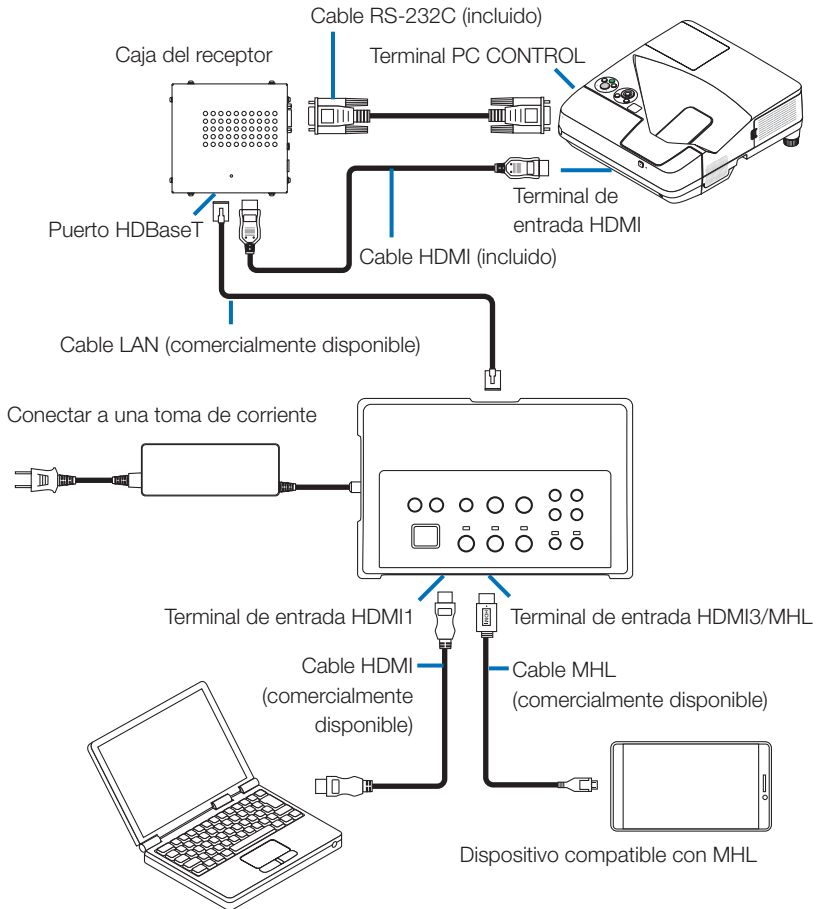

Conexión a un ordenador no equipado con terminal de salida HDMI

- Use la función USB Display del proyector. Conexión no compatible con las pantallas.
Algunos modelos no están equipados con la función USB Display. Consulte el manual del usuario de su proyector o el sitio web de NEC para comprobar si su proyector está equipado con la función USB Display.
- Conecte la caja del receptor incluida con el NP01SW2.

IMPORTANTE

- Para usar la función USB Display, ajuste el interruptor selector USB-A/USB-B de la caja del receptor hacia "USB-A" antes de conectar el cable.

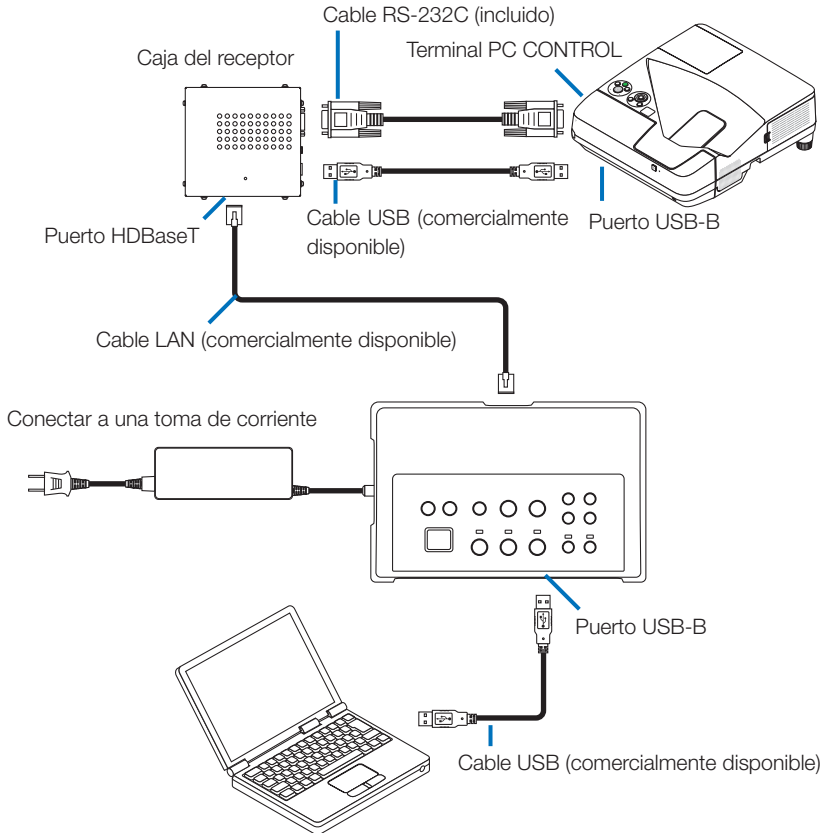

NOTA

- Podrá cambiar a la función USB Display reiniciando Image Express Utility Lite en un ordenador.
Al cambiar a la función USB Display usando el mando a distancia del proyector, accione el mando a distancia apuntándolo hacia el sensor remoto del proyector. Al conectar la caja del receptor, el sensor remoto del selector de interfaces no está disponible.
- Si se conectan los ordenadores al terminal de entrada HDMI del selector de interfaces y al puerto USB-B, la pantalla del ordenador conectado al puerto USB-B se visualiza directamente después de activar la alimentación del selector de interfaces.

Uso de la función VIEWER en el proyector mediante este producto con la memoria USB

- Conexión no compatible con las pantallas.
Algunos modelos no están equipados con la función VIEWER. Consulte el manual del usuario de su proyector o el sitio web de NEC para comprobar si su proyector está equipado con la función VIEWER.
- Conecte la caja del receptor incluida con el NP01SW2.

IMPORTANTE

- Para usar la función VIEWER, ajuste el interruptor selector USB-A/USB-B de la caja del receptor hacia "USB-B" antes de conectar el cable.

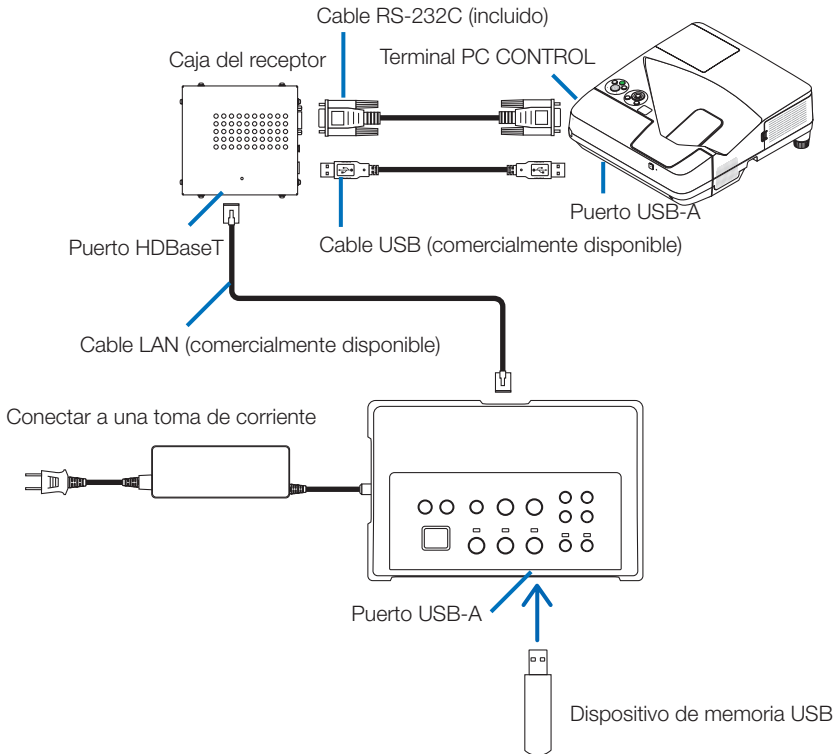

NOTA

- Use el mando a distancia del proyector para acceder a la función VIEWER. El sensor remoto del selector de interfaces no está disponible si está conectada la caja del receptor, por lo tanto, accione el mando a distancia orientándolo hacia el sensor remoto del proyector.

Conexión a un proyector o pantalla con la tarjeta opcional SB-07BC introducida en su ranura

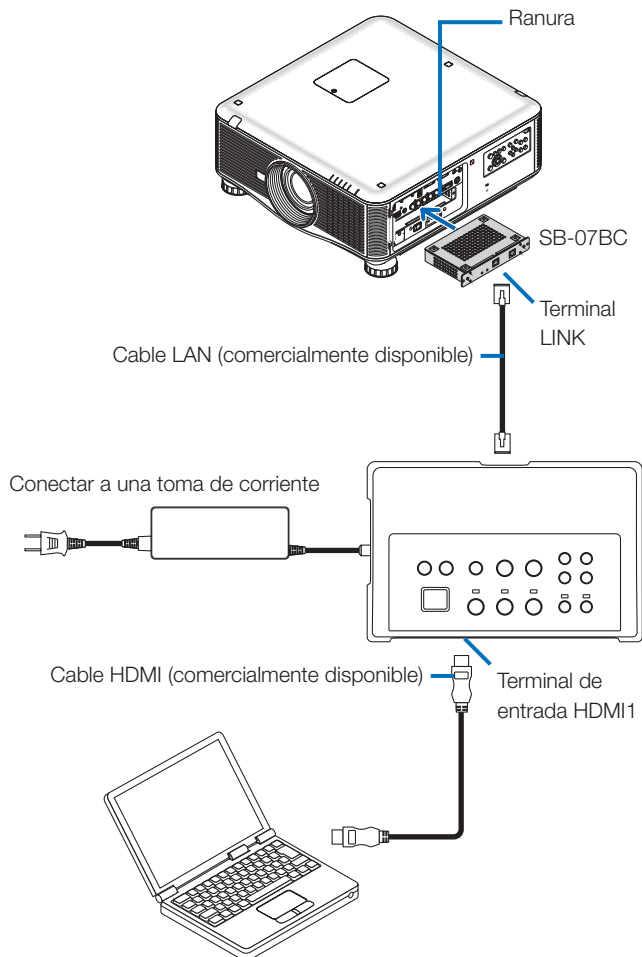

NOTA

- Si la caja del receptor no está conectada, los puertos USB-A y USB-B del selector de interfaces no están disponibles.
- Los botones de este producto indicados a continuación no están disponibles si el proyector con SB-07BC está conectado a este producto.
POWER ON/OFF, SETUP, AUDIO MUTE, AV MUTE, VOLUME +/-.

5-2. Uso del kit de pizarra interactiva del proyector vendido por separado

Conecte la caja del receptor incluida con el NP01SW2.

IMPORTANTE

- Para usar la función del kit de pizarra interactiva, ajuste el interruptor selector USB-A/USB-B de la caja del receptor hacia "USB-A" antes de conectar el cable.

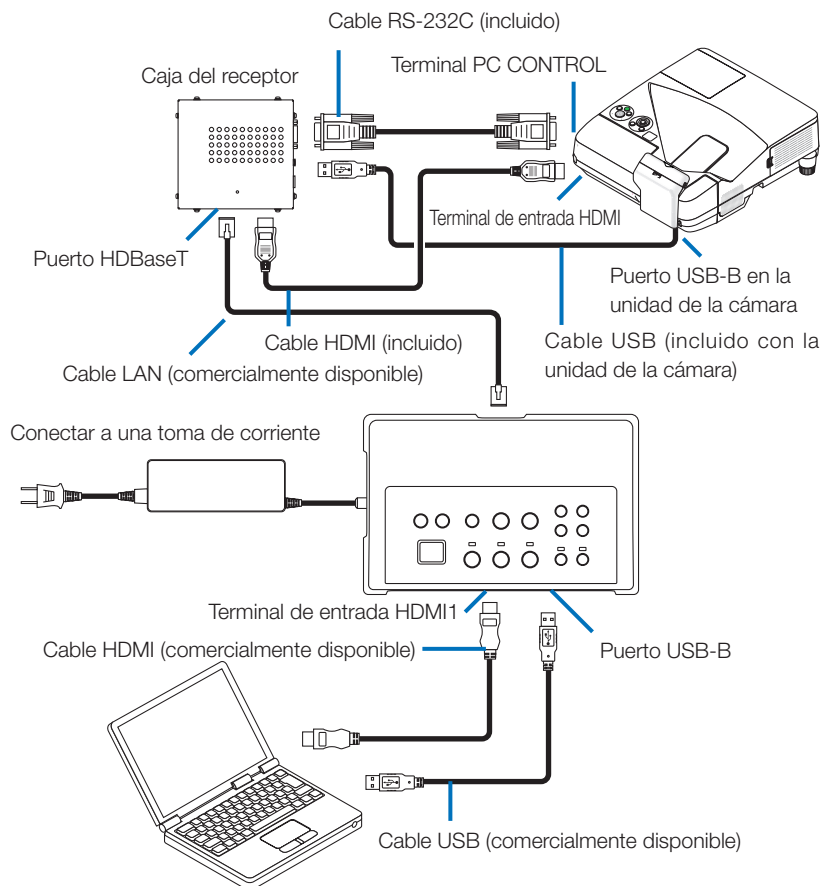

NOTA

- La función USB Display no está disponible si el kit de pizarra interactiva (vendido por separado) está conectado.
- Conecte el cable USB al puerto USB-B del proyector para usar el lápiz óptico controlado por el ordenador en el que se haya instalado el software IWB que esté conectado al proyector con la función de pizarra interactiva integrada, como por ejemplo NP-UM352W. En dicho caso, añada la marca de verificación a REMOTE PEN para PEN SETTINGS en el menú APPS del proyector.

5-3. Uso de la pantalla con panel táctil integrado

Conecte la caja del receptor incluida al NP01SW2 al igual que en 5-2 Uso del kit de pizarra interactiva del proyector vendido por separado, indicado en la página anterior.

IMPORTANTE

- Para usar la pantalla con panel táctil integrado, ajuste el interruptor selector USB-A/USB-B de la caja del receptor hacia "USB-A" antes de conectar el cable.

Para la conexión entre la pantalla con panel táctil integrado y la caja del receptor, asegúrese de usar los cables indicados a continuación, al igual que en 5-2 Uso del kit de pizarra interactiva del proyector vendido por separado, indicado en la página anterior.

- Cable HDMI (incluido)
- Cable RS-232C (incluido)
- Cable USB (incluido con la pantalla con panel táctil integrado)

5-4. Control del proyector o pantalla mediante LAN

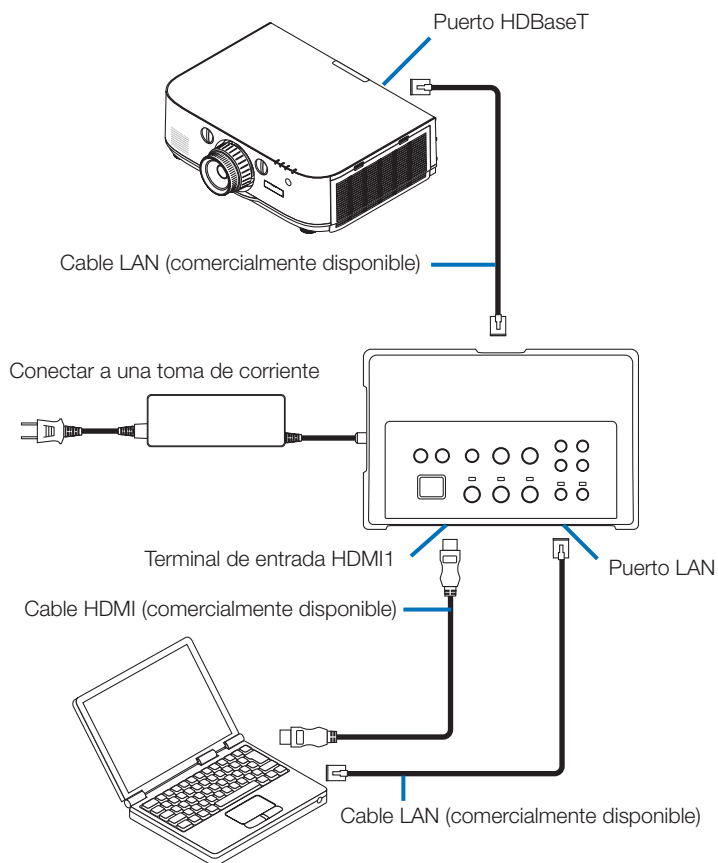

NOTA

- Al conectar la caja del receptor, el proyector o la pantalla no pueden controlarse por LAN.
-

6. Especificaciones

6-1. Selector de interfaces (común para NP01SW1 y NP01SW2)

Terminales de entrada	HDMI	Conector HDMI tipo A x3 [Entradas de vídeo] Deep Color: 8/10/12 bits compatible Colorimetría: RGB, YCbCr444 e YCbCr422 compatibles LipSync, HDCP*1, 4K y 3D compatibles [Entrada de audio] Frecuencia de muestreo LPCM: 32/44,1/48 kHz
	USB-A	USB tipo A x1
	USB-B	USB tipo B x1
	LAN*2	RJ-45 x1, BASE-TX compatibles
	Micrófono	Miniclavija monoaural x 1
	Servicio	D-Sub de 9 pines x1
Terminales de salida	HDBaseT*3	RJ-45 x 1
Voltaje del suministro de alimentación	19,5 V	
Consumo de energía	21 W (100-240 V CA) (0,1 W si el interruptor de alimentación principal está desactivado) * Incluyendo el consumo de energía del adaptador de CA	
	19,5 W (CC)	
Dimensiones externas	285 (An.) x 64 (Al.) x 187 (Pr.) mm/11,2 (An.) x 2,5 (Al.) x 7,4 (pr.) pulgadas	
Peso	1,4 kg/3,1 lbs	
Entorno de uso	Temperatura de funcionamiento	5 - 40°C
	Humedad de funcionamiento	20 - 80 % (sin condensación)
	Temperatura de almacenamiento	-10 - 50°C
	Humedad de almacenamiento	20 - 80 % (sin condensación)

6-2. Adaptador de CA (común tanto para NP01SW1 como para NP01SW2)

Número de modelo	AD1930
Entrada	100-240 V CA \pm 10 % 50/60 Hz, 1,4 A
Salida	19,5 V CC, 3,05 A

6-3. Caja del receptor (incluido con el NP01SW2)

Número de modelo	NP01R	
Terminal de entrada	HDBaseT*3	RJ-45 x 1
Terminales de salida	HDMI	Conector HDMI tipo A x 1 [Salidas de vídeo] Deep Color: 8/10/12 bits compatible*4 Colorimetría: RGB, YCbCr444 e YCbCr422 compatibles LipSync, HDCP*1, no compatible con 4K, compatible con 3D*5 [Salida de audio] Frecuencia de muestreo LPCM: 32/44,1/48 kHz
	USB-A	USB tipo A x 1
	USB-B	USB tipo B x 1
	PC control	D-Sub de 9 pines x 1
Dimensiones externas	126 (An.) x 52 (Al.) x 119 (Pr.) mm/4,9 (An.) x 2,1 (Al.) x 4,7 (pr.) pulgadas 120 (An.) x 52 (Al.) x 113 (Pr.) mm/4,7 (An.) x 2,1 (Al.) x 4,5 (pr.) pulgadas (sin incluir las partes salientes)	
Peso	0,5 kg/1,1 lbs	
Entorno de uso	Temperatura de funcionamiento	5 - 40°C
	Humedad de funcionamiento	20 - 80 % (sin condensación)
	Temperatura de almacenamiento	-10 - 50°C
	Humedad de almacenamiento	20 - 80 % (sin condensación)

*1 Definición de la tecnología HDCP y HDCP

HDCP es la abreviación de "High-bandwidth Digital Content Protection", un sistema de protección de los derechos de autor cuya finalidad es evitar la copia ilegal de contenido digital enviado a través de la interfaz DisplayPort o HDMI. Los estándares de HDCP los establece y gestiona el grupo Digital Content Protection, LLC.

En este producto, se usa tecnología HDCP para el terminal de entrada HDMI y el puerto HDBaseT. El contenido digital cuyos derechos de autor están protegidos usando la tecnología HDCP puede proyectarse usando el terminal de entrada HDMI y el puerto HDBaseT de este producto. Sin embargo, las imágenes del puerto de entrada HDMI o del puerto HDBaseT podrían no visualizarse debido a los cambios de los estándares de HDCP o por otras razones, aun cuando este producto esté funcionando correctamente.

*2 El puerto LAN de este producto no es compatible con PoE. Conectar el puerto LAN de este producto a una red que suministre energía eléctrica, puede causar combustión o daños.

- *3 Utilice un cable LAN comercialmente disponible del tipo descrito a continuación para la conexión al puerto HDBaseT.

Estado	Longitud del cable	Especificación del cable
No conectado a la caja de receptor	Máx. 100 m (para las señales 4K, máximo 70 m)	CAT5e o cable STP superior Grosor recomendado AWG23
Conectado a la caja del receptor	Máx. 30 m	CAT6A o cable STP superior Grosor recomendado AWG23

NOTA: El rendimiento puede no ser satisfactorio con algunos cables.

- *4 Señal 1080p compatible hasta la señal de 8 bits.
Por otro lado, las señales 1080i, 720p, 480p, 480i, etc. son compatibles hasta la señal de 12 bits.
- *5 No compatible con señales que excedan 1080p 30 Hz y 1080i 60 Hz, etc.

Seletor de interface

Série NP01SW (NP01SW1/NP01SW2)

Manual de instalação

Conteúdo

Introdução	POR-2
Leia isto antes de iniciar.....	POR-4
1. Itens embalados	POR-7
2. Nomes das peças	POR-8
2-1. Seletor de interface.....	POR-8
2-2. Caixa do receptor (incluída com o NP01SW2)	POR-12
3. Montando o seletor de interface em uma parede.....	POR-13
3-1. Montando o seletor de interface em uma parede	POR-13
3-2. Montando o adaptador AC em uma parede.....	POR-14
4. Montando a caixa do receptor na unidade de montagem de teto ou sobre uma parede (para o NP01SW2).....	POR-15
4-1. Fixação da unidade de montagem na caixa do receptor	POR-15
4-2. No caso de fixar a caixa do receptor na unidade de montagem de teto POR-15	
4-3. No caso de prender a caixa do receptor em uma parede	POR-15
5. Exemplos de conexão de dispositivos	POR-16
5-1. Projetando a imagem de um computador etc.	POR-16
5-2. Usando Interactive White Board Kit (kit de Quadro Branco Interativo) vendido separadamente para o projetor	POR-21
5-3. Usando o monitor embutido do Painel de Toque	POR-22
5-4. Controlando o projetor ou o monitor via LAN	POR-23
6. Especificações	POR-24
6-1. Seletor de interface (comum para ambos o NP01SW1 e o NP01SW2). POR-24	
6-2. Adaptador AC (comum para ambos o NP01SW1 e o NP01SW2).....	POR-24
6-3. Caixa do receptor (incluída com o NP01SW2)	POR-25

Introdução

Muito obrigado por adquirir o seletor de Interface NEC série NP01SW (NP01SW1/NP01SW2).

Este produto está equipado com vários terminais de entrada e o terminal de saída HDBaseT.

Ao utilizar este produto, ele torna simples conectar diversos dispositivos com o nosso projetor ou exibir em uma sala de aula ou uma sala de reuniões. A caixa do receptor é fornecida com o seletor de interface para NP01SW2.

- Este produto equipa vários terminais de entrada (HDMI (x 3), Mic, LAN, USB-A, USB-B, etc.) e o sensor do controle remoto.
- Este produto equipa o terminal de saída HDBaseT. Isto o habilita a receber/transmitir sinais HDBaseT de/para o projetor ou monitor que equipa o terminal de entrada HDBaseT conectar através de um cabo LAN comercialmente disponível.
 - * A caixa do receptor está incluída com o NP01SW2, ela pode ser conectada com o projetor ou monitor não equipado com o terminal de entrada HDBaseT.
 - * HDBaseT é uma conexão padrão para aparelhos domésticos que foi estabelecida pela HDBaseT Alliance.
 - * Use um cabo LAN comercialmente disponível que atenda as especificações abaixo para se conectar à porta HDBaseT.

Condições	Comprimento do cabo	Especificações do cabo
Não se conectando à caixa do receptor	Máx. 100 m (Máx. 70 m para a transmissão do sinal 4 K)	CAT5e ou via cabo STP Espessura recomendada AWG23
Conectando-se à caixa do receptor	Máx. 30 m	CAT6A ou via cabo STP Espessura recomendada AWG23

(Nota) Pode não cumprir o seu desempenho dependendo de um cabo.

- O terminal de entrada HDMI e a porta HDBaseT neste produto suportam HDCP.
- O terminal de entrada HDMI3 suporta MHL. Ele pode ser conectado com o smartphone que suporte MHL ou tablet usando um cabo MHL comercialmente disponível.
- Este produto pode ser conectado com o Interactive Whiteboard kit (kit de Quadro Branco Interativo) para os projetores NEC.
- Para os projetores ou monitores equipados com a ranhura, o sinal HDBaseT pode ser entrado desde a placa opcional, SB-07BC, dentro da ranhura e conectar com este produto através de um cabo LAN disponível comercialmente. (A caixa de receptor não é necessária.)
- Para verificar os projetores e monitores compatíveis, visite nosso site.

NOTA

- Os sinais que podem ser transmitidos por este produto são determinados. Verifique e configure antecipadamente o sinal dos dispositivos de vídeo para o sinal suportado. Consulte as especificações nas páginas [POR-24](#) e [POR-25](#).

Descarte do produto usado



Conforme a legislação na UE implementada em cada Estado Membro exige que produtos elétricos e eletrônicos usados que tenham a marca (à esquerda) devem ser descartados separadamente do lixo doméstico normal. Ao descartar esses produtos, siga a orientação de sua autoridade local e/ou informe-se na loja onde você adquiriu o produto.

Depois de coletar os produtos usados, eles são reutilizados e reciclados de maneira adequada. Esse esforço nos ajudará a reduzir os resíduos, tal como o mercúrio contido nas peças, bem como o impacto negativo à saúde humana e ao meio ambiente a um nível mínimo.

A marca nos produtos elétricos e eletrônicos somente se aplica aos atuais Estados Membros da União Europeia.

INFORMAÇÃO IMPORTANTE

Botão SETUP neste produto

- Depois de completar a conexão entre este produto e o projetor ou monitor, certifique-se de pressionar uma vez o botão SETUP sobre este produto no início.

Para mais detalhes sobre o botão SETUP, consulte a página POR-9.

Não se esqueça de realizar as seguintes etapas 1 a 4 antes de pressionar o botão SETUP.

- (1) Alimentação ligada em cada dispositivo conectado a este produto.
- (2) Selecione o terminal de entrada no projetor ou monitor para este produto.
- (3) Pressione um botão de terminal entre o terminal de entrada HDMI 1, 2 e 3 a partir do qual será transmitida a imagem que você deseja exibir. A imagem será exibida no projetor ou monitor. Não importa se estiver no estado sem sinal.
- (4) Pressione o botão SETUP sobre este produto.

Enquanto a operação de SETUP está se processando, todos os indicadores estão virados para cima. Quando a operação de SETUP estiver corretamente concluída, os indicadores são desligados e retornam para o estado anterior. Se a operação SETUP não conseguiu se completar, todos os indicadores piscam em 2 ciclos e voltam ao estado anterior.

- Ao pressionar o botão SETUP para o primeiro uso, toda vez pressionar um botão entre HDMI1, 2 e 3 acompanhados para mudar o terminal de entrada de imagem no projetor ligado ou monitor a partir da próxima vez.
- Se o botão SETUP não for pressionado, os botões de operação poderão não funcionar corretamente.

- Os termos HDMI e HDMI High-Definition Multimedia Interface e o logo HDMI são marcas comerciais ou marcas registradas da HDMI Licensing LLC nos Estados Unidos e em outros países.



- HDBaseT™ é uma marca comercial da HDBaseT Alliance.



- MHL, Mobile High-Definition Link e o logotipo MHL são marcas comerciais ou marcas registradas da MHL, LLC.



- Outros nomes de produtos e logotipos mencionados neste manual podem ser marcas comerciais ou marcas registradas de seus respectivos proprietários.

Precauções



- (1) A reimpressão não autorizada com conteúdo deste manual é proibida.
- (2) O conteúdo deste manual está sujeito a alterações futuras sem aviso prévio.
- (3) O conteúdo deste manual foi preparado com atenção meticulosa mas, por favor, notifique a NEC se você tiver quaisquer dúvidas ou notar quaisquer erros ou omissões.
- (4) Por favor, observe que a NEC não aceitará qualquer responsabilidade por reclamações por danos, lucros cessantes, etc. resultantes da utilização deste produto, independentemente do artigo (3) acima.
- (5) A NEC substituirá quaisquer manuais que apresentem uma comparação incorreta ou com falta de páginas.

Leia isto antes de iniciar







Sobre os pictogramas

Para garantir a utilização correta e segura do produto, este manual de instalação usa alguns pictogramas para evitar lesões em você e a terceiros, bem como danos à propriedade.







Os pictogramas e seus significados são descritos abaixo. Certifique-se de entendê-los completamente antes de ler este manual.

 AVISO	A não observância deste pictograma e o manuseio errado do produto poderão resultar em acidentes que levem à morte ou ferimento grave.
 CUIDADO	A não observância deste pictograma e o manuseio errado do produto poderão resultar em ferimento grave ou dano à propriedade circundante.

Exemplos de pictogramas

	O símbolo  indica instruções recomendando cuidado (incluindo avisos). Uma indicação concreta do cuidado é dada dentro do símbolo.
	O símbolo  indica ações proibidas. Uma indicação concreta da ação proibida é dada dentro do símbolo.
	O símbolo  indica ações necessárias. Uma indicação concreta da ação necessária é dada dentro do símbolo.

AVISO

-  Consulte o seu revendedor sobre a instalação. Não tente instalar este produto por si mesmo, isto poderá causar ferimentos.
-  Forneça energia para este produto, conforme é descrito neste manual. Conexões incorretas podem provocar incêndio ou choques elétricos.
-  O adaptador AC incluído, o cabo de alimentação e o cabo são para uso exclusivo deste produto. Por segurança não os use com outros produtos.
É essencial conectar o adaptador AC incluído com este produto. Com relação ao cabo de alimentação, certifique-se de usar o cabo incluído ou um com isolamento duplo que satisfaça os regulamentos de segurança para cada país. Se um adaptador AC ou cabo de alimentação inadequado for usado, isto poderá provocar incêndio ou choque elétrico.
-  Não conecte nem desconecte cabos com as mãos molhadas. Fazer isso pode resultar em choques elétricos.
-  Se este produto ou o adaptador AC produzirem fumaça, sons estranhos ou odores estranhos, ou se este produto ou o adaptador AC caírem ou se o gabinete estiver danificado, desconecte da tomada o cabo de alimentação deste produto. Para a caixa do receptor, desconecte todos os cabos conectados. Deixar de fazer isso pode resultar em choques elétricos. Depois de fazer o acima, entre em contato com o seu revendedor para os reparos.
-  Não remova nem abra o gabinete de qualquer destes produtos nem o adaptador AC. Além disso, não tente reparar ou alterar por si mesmo. Fazer isso pode resultar em incêndio ou choques elétricos.
Para inspeções internas, ajustes ou reparos, entre em contato com o seu revendedor.
-  Manuseie os cabos com extremo cuidado. Cabos danificados podem provocar incêndio ou choques elétricos.
 - Não coloque objetos pesados sobre os cabos.
 - Não cubra os cabos com tapetes etc.
 - Não risque nem altere os cabos.
 - Não dobre excessivamente, torça ou puxe os cabos.
 - Não aqueça os cabos.Se um cabo estiver danificado (com os fios do núcleo expostos, fios quebrados, etc.), entre em contato com o seu revendedor.

-
- Não use em locais sujeitos à umidade ou água, como abaixo. Ao mesmo tempo, não coloque em um contêiner com líquido cobrindo o produto. Deixar de fazer isso pode resultar em choques elétricos.



- Não o use sob chuva ou neve, em praias ou margens.
- Não use em banheiros ou cabines de chuveiro.
- Não coloque vasos ou floreiras sobre o produto.
- Não coloque copos, cosméticos ou produtos químicos sobre o produto.

Se objetos estranhos, água, etc., entrarem dentro do produto, desligue imediatamente o cabo de alimentação. Para a caixa do receptor, desconecte todos os cabos conectados. Depois de desconectar o cabo de alimentação, entre em contato com o seu revendedor.

-
- Não use nas condições abaixo. Deixar de fazer isso pode resultar em choques elétricos.



- Sobre mesas bambas, superfícies inclinadas ou outros lugares instáveis.
- Próximo de aquecedores ou em locais com vibrações fortes.
- Ao ar livre ou em locais úmidos ou empoeirados.
- Em locais expostos a fuligem ou vapor.
- Próximo de fogão ou umidificadores.



- Se você ouvir um trovão, não toque no plugue de alimentação. Fazer isso pode resultar em choques elétricos.



CUIDADO



- Conecte a porta HDBaseT deste produto e a porta LAN a uma rede na qual não haja risco de sobretensão. Sobretensão aplicada à porta HDBaseT ou porta LAN pode resultar em choques elétricos.



- A porta LAN deste produto não suporta PoE. Conectar a porta LAN deste produto a uma rede de fornecimento de energia elétrica pode resultar em combustão ou danos.



- Use em um local bem ventilado. Não obstrua os orifícios de ventilação da caixa do receptor. Fazer isso pode causar o superaquecimento da caixa do receptor, levando ao fogo. Proporcione espaço suficiente em torno do produto.

Outras precauções

- Não pode usar a caixa do receptor para HDBaseT diferente daquela que foi incluída. Este produto está disponível exclusivamente para a caixa de receptor incluída.
- Use os cabos HDMI e RS-232C incluídos para conectar a caixa do receptor e o dispositivo de visualização.
- Este produto suporta apenas a conexão um em um usando a porta HDBaseT do projetor, monitor ou a caixa do receptor. A porta HDBaseT deste produto não suporta conexão com dispositivos múltiplos usando um hub etc.
- Não passe o cabo LAN comercialmente disponível utilizado para a conexão entre este produto e a porta HDBaseT de um projetor, monitor ou a caixa do receptor ao ar livre.
- Não instale nem armazene este produto nas seguintes circunstâncias. Deixar de fazer isso pode causar mau funcionamento.
 - Em campos magnéticos fortes
 - Em ambiente de gás corrosivo
- Ao mover o produto, primeiro desconecte todos os cabos conectados. Deixar de fazer isso pode resultar em danos.
- Certifique-se de power off (desligar) este produto antes de conectar/desconectar o cabo LAN na porta HDBaseT deste produto. Deixar de fazer isso pode resultar em danos.
- Ao descartar o produto
 - Quando descartar este produto, primeiro consulte a loja da sua compra ou a autoridade local.

1. Itens embalados

Comum para ambos o NP01SW1 e o NP01SW2

Corpo principal do seletor de interface

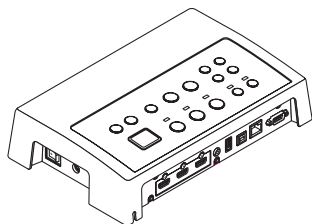

Adaptador AC (3N10206) 1

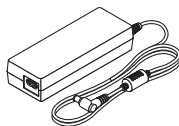

Manual de instalação (7N8N673) (este manual)

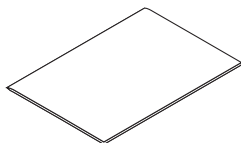

Unidade de montagem (para a unidade principal: grande) (24H8241) 1

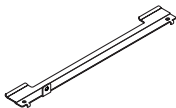

Unidade de montagem (para a unidade principal: pequena) (24H8242) 1



Cabo de alimentação (EUA:7N080245/UE:7N080031) 2

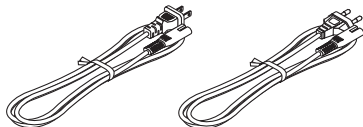

Unidade de montagem (para o adaptador AC) (24H8244) 1

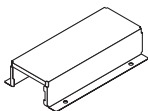

Unidade de montagem (para parede) (24H8240) 1

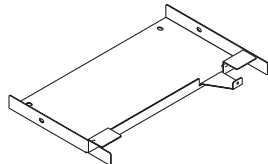

Parafusos de montagem (M3) 5



O NP01SW2 adicionalmente inclui os seguintes itens:

Caixa do receptor (NP01R) 1

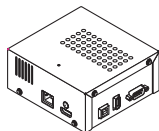

Cabo HDMI (7N960240) 1



Cabo RS-232C (7N960241) 1

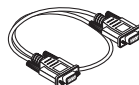

Unidade de montagem (24H8243) 1 Parafuso de montagem (M3) 1



Para a sua referência

- Se qualquer dos acessórios estiver faltando ou danificado, entre em contato com o seu revendedor.
- Os acessórios podem parecer ligeiramente diferentes das ilustrações neste manual, mas isso não é um problema em termos de praticidade.

2. Nomes das peças

2-1. Seletor de interface

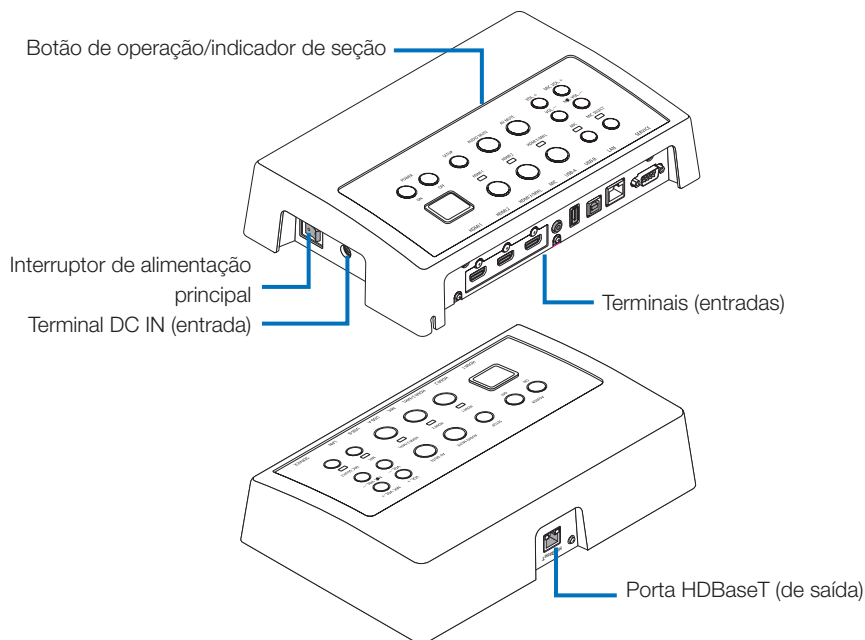

Terminal DC IN (entrada)

Conecta o adaptador AC incluído.

Conecte o seletor de interface, o adaptador AC, o cabo de alimentação e a tomada de energia de forma segura.

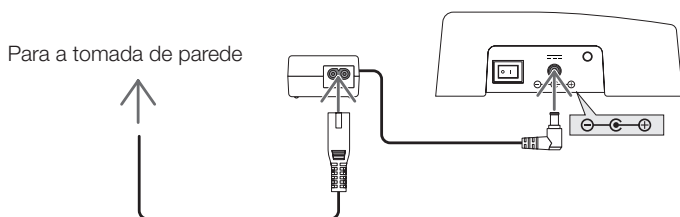

Interruptor de alimentação principal

Liga e desliga a energia da interface do seletor.

Atenção:

- Logo depois de ligar o interruptor da alimentação principal, todos os indicadores dos botões de operação piscam.
Enquanto os indicadores estão piscando, os botões de operação ficam indisponíveis.

Porta HDBaseT (de saída)

Conecte aqui um cabo LAN comercialmente disponível.

Conecte aqui tanto com o projetor/monitor equipado quanto com a porta HDBaseT ou a caixa do receptor.

Botão de operação/indicador de seção

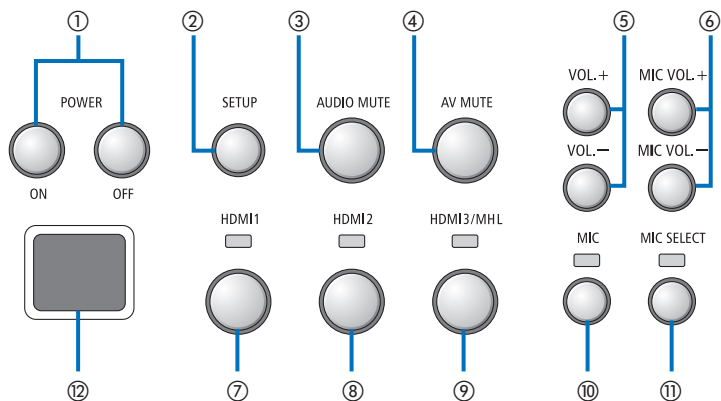

① botão POWER ON/OFF (pressão longa para DESLIGAR)

Liga e desliga a alimentação do projetor ou monitor conectado ao seletor de interface.

② botão SETUP (pressão longa)

Salva a informação da imagem do terminal de entrada conectado ao seletor de interface para a memória do seletor de interface.

NOTA

- Siga as etapas descritas como informação **IMPORTANTE** na pág POR-3 e pressione o botão SETUP (Configuração) na primeira vez que usar ou depois de mudar o projetor ou monitor conectado.

③ botão AUDIO MUTE

Silencia temporariamente o som do projetor ou do monitor conectado ao seletor de interface. Pressione novamente para religar o som.

④ botão AV MUTE

Desliga temporariamente a imagem e o som do projetor ou do monitor conectado ao seletor de interface. Pressione novamente para religar o som.

⑤ VOL. Botões +/-

Ajusta o volume do projetor ou monitor conectado ao seletor de interface.

⑥ MIC VOL. Botões +/-

Ajusta o volume do microfone.

⑦ botão HDMI1

Muda a entrada para o terminal de entrada HDMI1.

O indicador pisca ligado e desligado enquanto o link HDBaseT está processando e, em seguida, liga quando o processo do link está devidamente concluído.

⑧ botão HDMI2

Muda a entrada para o terminal de entrada HDMI2. O indicador pisca ligado e desligado enquanto o link HDBaseT está processando e, em seguida, liga quando o processo do link está devidamente concluído.

⑨ botão HDMI3/MHL

Muda a entrada para o terminal de entrada HDMI3/MHL. O indicador pisca ligado e desligado enquanto o link HDBaseT está processando e, em seguida, liga quando o processo do link está devidamente concluído.

⑩ botão MIC

Muda o som a partir do HDMI ou do microfone. Quando o som do microfone é selecionado, o indicador liga.

⑪ botão MIC SELECT

Muda o tipo do microfone conectado (microfone condensador ou microfone dinâmico). Quando o tipo de microfone condensador é selecionado, o indicador acende.

⑫ Sensor remoto

(Não disponível quando a caixa de receptor está conectada.)

Recebe o sinal infravermelho do controle remoto.

Para a sua referência

- O status dos botões do HDMI1, 2 e 3, MIC, MIC SELECT, e MIC VOL. Os botões +/- estão armazenados na memória mesmo quando a energia do seletor de interface está desligada.
 - Siga as etapas abaixo para reconfigurar este produto para as configurações padrão de fábrica.
 - (1) Desligue o interruptor da energia principal.
 - (2) Enquanto pressiona o botão POWER OFF (desligar a alimentação), ligue o interruptor principal de energia.
 - (3) Solte o botão POWER OFF quando todos os indicadores estiverem acesos.
 - O término da reconfiguração é informado pelo piscar de todos os indicadores.
 - (4) Quando a reconfiguração estiver completa, desligue o interruptor da alimentação principal.
 - (5) Ligue novamente o interruptor da energia principal.
-

NOTA

- Por 5 segundos depois de pressionar qualquer botão neste produto, não desligue o interruptor principal de energia. Se o interruptor principal de energia for desligado dentro de 5 segundos depois de pressionar qualquer botão, os valores salvos podem ser inicializados.
-

Seção do terminal de conexão (entradas)

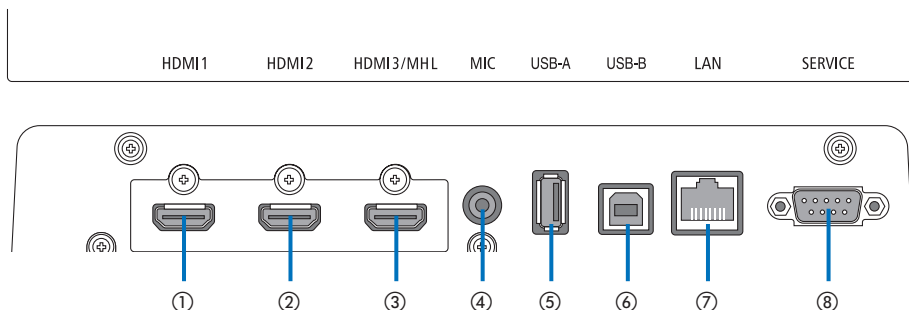

① terminal de entrada HDMI1

Conecte este ao terminal de saída HDMI de um computador ou dispositivo de imagem.

② terminal de entrada HDMI2

Conecte este ao terminal de saída HDMI de um computador ou dispositivo de imagem.

③ terminal de entrada HDMI3/MHL

Conecte este ao terminal de saída HDMI de um computador ou dispositivo de imagem. Ou conecte um dispositivo que suporte o padrão MHL.

④ terminal de entrada MIC

Conecte um microfone.

⑤ porta USB-A

(Isto pode ser usado quando a caixa do receptor está conectada.)

Conecte aqui um dispositivo de memória USB quando usar principalmente a função VIEWER do projetor.

⑥ porta USB-B

(Isto pode ser usado quando a caixa do receptor está conectada.)

Conecte este à porta USB-A do computador ao usar principalmente o Interactive White Board Kit (kit de Quadro Branco Interativo) do projetor ou a função USB Display.

⑦ porta LAN

(Isto não pode ser usado quando a caixa de receptor está ligada.)

Conecte este à porta LAN do computador. Use este para controlar o projetor ou o monitor desde o computador.

⑧ SERVICE terminal

Este terminal é apenas para o propósito de service (manutenção). (Não disponível para os usuários)

NOTA

- No seletor de interface, as portas USB-A e USB-B não podem ser usadas simultaneamente. A seleção da porta USB-A ou USB-B pode ser realizada pela chave seletora na caixa do receptor (veja ⑥ na página seguinte).

2-2. Caixa do receptor (incluída com o NP01SW2)

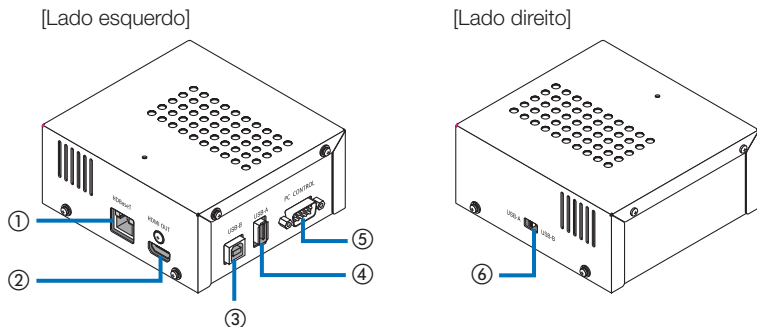

① porta HDBaseT (entrada)

Conecte-o à porta HDBaseT (de saída) do seletor da interface por um cabo LAN comercialmente disponível.

② HDMI terminal de saída

Conecte-o ao terminal de entrada HDMI no projetor ou monitor através do cabo HDMI incluído.

③ porta USB-B

Conecte-o à porta USB-A do projetor através de um cabo primário USB comercialmente disponível para utilizar a função VIEWER do projetor.

④ porta USB-A

Conecte-o à porta USB-B do projetor através de um cabo primário USB comercialmente disponível para utilizar a função USB Display do Interactive White Board Kit (kit de Quadro Branco Interativo) do projetor.

⑤ Terminal PC CONTROL

Conecte-o ao terminal PC CONTROL do projetor ou o terminal RS-232C do monitor através do cabo RS-232C incluído.

⑥ Chave seletora USB-A/USB-B

Use-a para selecionar a porta USB-A ou USB-B na caixa do receptor. Apenas uma porta (USB-A ou USB-B) está disponível na caixa do receptor. Certifique-se de executar a operação de comutação quando este produto estiver em estado de energia OFF (desligada). Use uma haste longa para mudar de/para USB-A/USB-B.

Seletor de interface (⑥)	Seletor de interface	Caixa do receptor
USB-A	USB-A: Inativo	USB-A: Ativo
	USB-B: Ativo	USB-B: Inativo
USB-B	USB-A: Ativo	USB-A: Inativo
	USB-B: Inativo	USB-B: Ativo

3. Montando o seletor de interface em uma parede

Monte a unidade de montagem em 2 lugares na superfície traseira da unidade principal e na parede onde a unidade principal deve ser fixada. Além disso, use a unidade de montagem para montar o adaptador AC na parede.

[Sobre os parafusos]

- Use os 5 parafusos incluídos com o seletor de interface (M3). Com o NP01SW2, mais 1 parafuso (M3) está incluído para uso com a caixa do receptor.
- Além dos parafusos acima, prepare 8 pçs. de parafusos $\varnothing 4$ comercialmente disponíveis para montar o seletor de interface para a parede.

NOTA

- Prepare $\varnothing 4$ parafusos que tenham durabilidade suficiente para suportar 1,4 kg do seletor de interface.
- Use uma chave de fenda magnetizada com um pescoço fino para instalar o seletor de interface na parede.

3-1. Montando o seletor de interface em uma parede

- (1) Fixe a unidade principal das unidades de montagem (grande e pequena) à superfície traseira da unidade principal.

Fixe usando 3 dos parafusos (M3) incluídos.

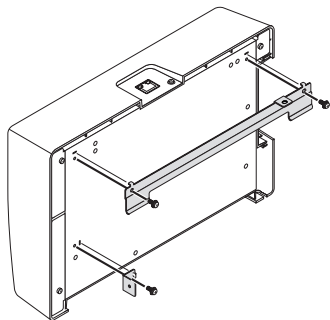

- (2) Prenda a unidade de montagem de parede à parede na qual o seletor de interface será fixado.

Fixe com 4 pçs. de parafusos $\varnothing 4$ comercialmente disponíveis.

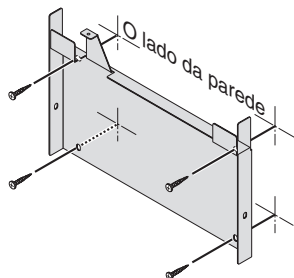

(3) Monte o seletor de interface na unidade de montagem de parede.

Deslize o seletor de interface para baixo para prendê-lo nos ganchos da unidade de montagem de parede.

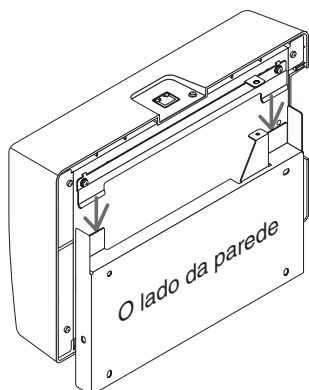

(4) Fixe os lados superior e direito do conector de interface com os parafusos incluídos.

Use 2 pçs. dos parafusos (M3) incluídos.

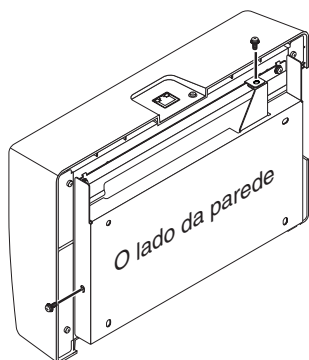

3-2. Montando o adaptador AC em uma parede

(1) Monte o adaptador AC na unidade de montagem e prenda-o na parede com 4 parafusos (Ø4) comercialmente disponíveis.

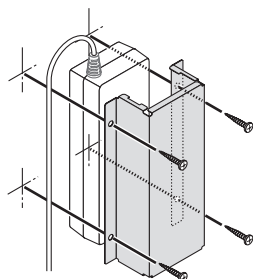

4. Montando a caixa do receptor na unidade de montagem de teto ou sobre uma parede (para o NP01SW2)

Para conectar a caixa do receptor ao projetor, fixe a caixa do receptor na unidade de montagem de teto do projetor. No caso em que a unidade de montagem de teto não seja usada ou que você deseje conectar a caixa do receptor a um monitor, prenda-a em uma parede próxima do dispositivo. Prepare 1 pç. de parafuso Ø4 comercialmente disponível para prender a caixa do receptor em uma parede.

NOTA

- Prepare parafusos Ø4 comercialmente disponíveis que tenham durabilidade suficiente para suportar 0,5 kg da caixa do receptor.

4-1. Fixação da unidade de montagem na caixa do receptor

- (1) Fixe a unidade de montagem na caixa do receptor com os parafusos (M3) incluídos.

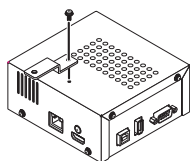

4-2. No caso de fixar a caixa do receptor na unidade de montagem de teto

- (1) Quando montar a unidade de montagem de teto ao projetor, aperte juntas a unidade de montagem e teto e a caixa do receptor com um parafuso.

Exemplos de fixação

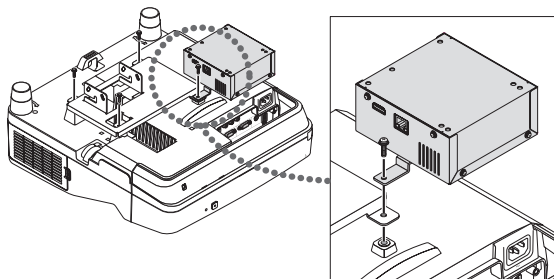

4-3. No caso de prender a caixa do receptor em uma parede

- (1) Para prender a caixa do receptor em uma parede, use 1 parafuso Ø4 comercialmente disponível.

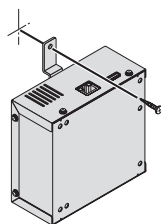

5. Exemplos de conexão de dispositivos

5-1. Projetando a imagem de um computador etc.

Conectar a um projetor ou monitor equipado com a porta HDBaseT

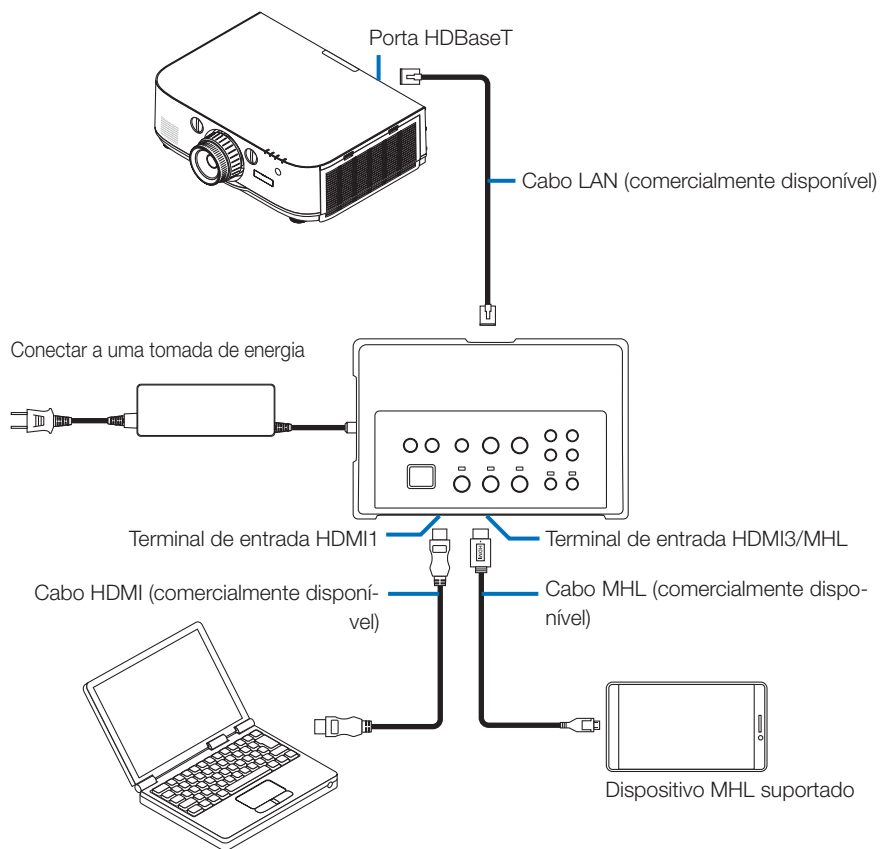

NOTA

- Use um cabo MHL (comercialmente disponível) de conformidade com as normas. Usar um cabo que não esteja de conformidade com as normas poderia provocar incêndio, ferimento ou danos nas imediações quando do carregamento do dispositivo compatível com MHL.
- Se um conversor/adaptador MHL-HDMI (comercialmente disponível) for usado para a conexão, o recurso de carregar a bateria e as funções do controle remoto poderão não funcionar.
- Se a imagem não for exibida corretamente, desconecte e reconecte o cabo MHL.
- A imagem pode não ser corretamente exibida dependendo do tipo de smartphone ou tablet, suas configurações etc.
- Quando a caixa do receptor não estiver conectada, as portas dos seletores de interface USB-A e USB-B não podem ser usadas.

Para a sua referência

- O dispositivo compatível com MHL não pode ser carregado nos casos abaixo.
 - Quando o dispositivo suportado pelo MHL não tem poder de bateria
 - Quando o consumo de energia é maior do que a quantidade de energia fornecida

Conectar a um projetor ou monitor que não esteja equipado com a porta HDBaseT

Conectar a caixa do receptor incluída com o NP01SW2.

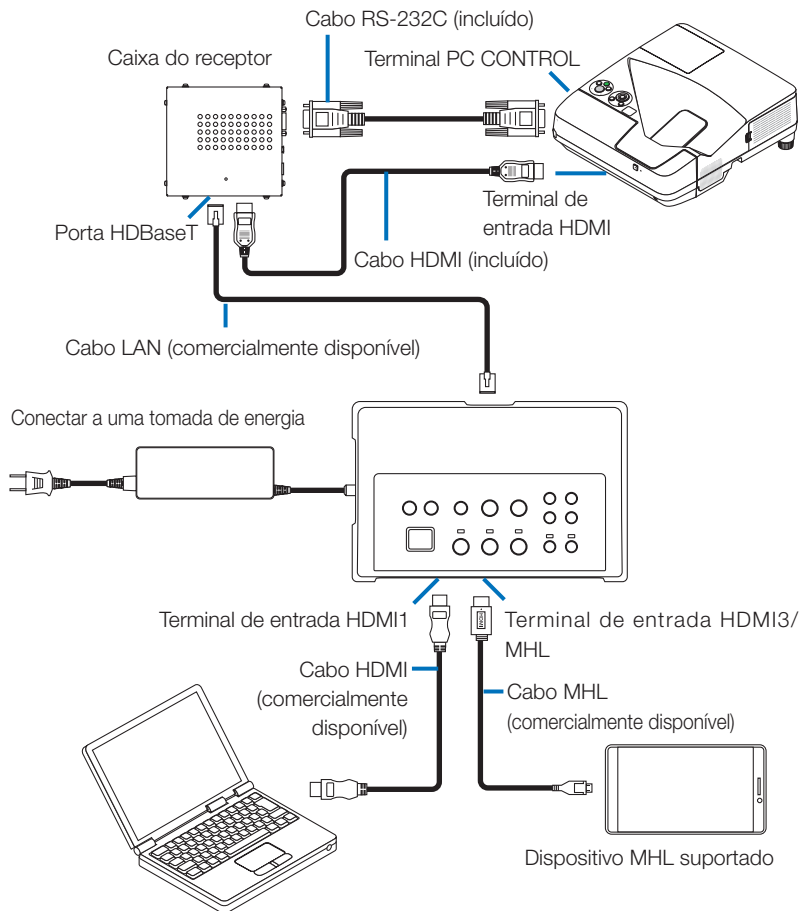

Ligar a um computador não equipado com um terminal de saída HDMI

- Use a função USB Display do projetor. Não suporta conexão com monitores. Alguns modelos não estão equipados com a função USB Display. Verifique o manual do usuário do seu projetor ou o site da NEC para verificar se o seu projetor está equipado com a função USB Display.
- Conectar a caixa do receptor incluída com o NP01SW2.

IMPORTANTE

- Para utilizar a função USB Display, mude a chave seletora da caixa do receptor USB-A/USB-B para “USB-A” antes de conectar o cabo.

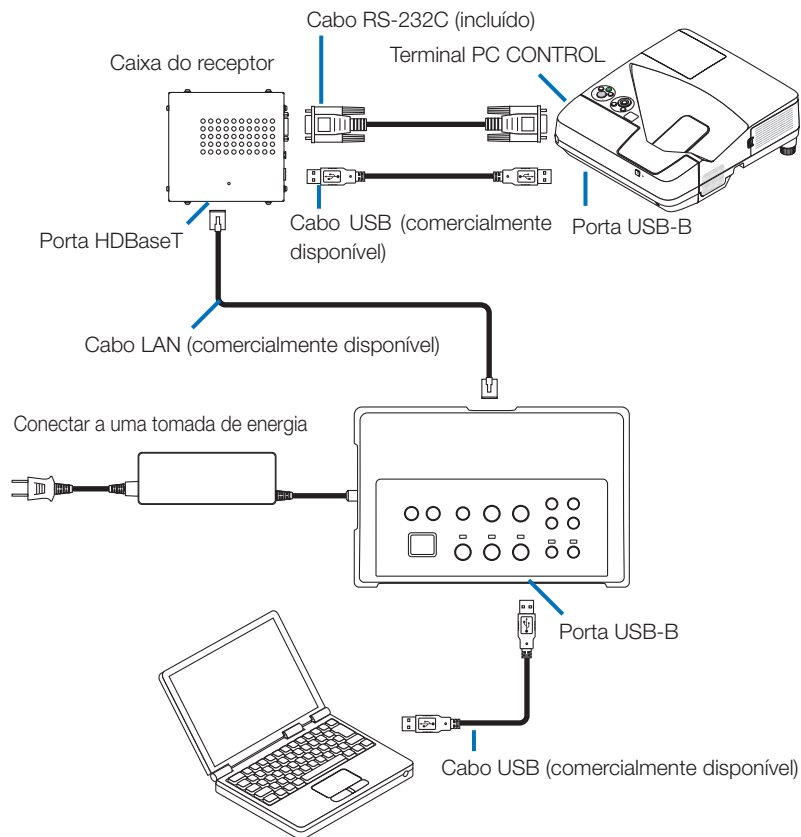

NOTA

- A mudança para a função USB Display pode ser realizada pela Image Express Utility Lite inicializada em um computador. Mudar para a função USB Display usando o controle remoto do projetor, operar o controle remoto apontando-o na direção do sensor remoto no projetor. Quando uma caixa de receptor está conectada, o sensor do seletor remoto não está disponível.
- Quando computadores estão ligados a ambas, a entrada do seletor da interface do terminal HDMI e a porta USB-B, a tela do computador conectado à porta USB-B é exibida logo depois que a energia do seletor de interface é ligada.

Usando a função VIEWER no projetor por este produto com a memória USB

- Não suporta conexão com monitores.
Alguns modelos não estão equipados com a função VIEWER. Verifique o manual do usuário do seu projetor ou o site da NEC para verificar se o seu projetor está equipado com a função VIEWER.
- Conectar a caixa do receptor incluída com o NP01SW2.

IMPORTANTE

- Para utilizar a função VIEWER, mude a chave seletora da caixa do receptor USB-A/USB-B para “USB-B” antes de conectar o cabo.

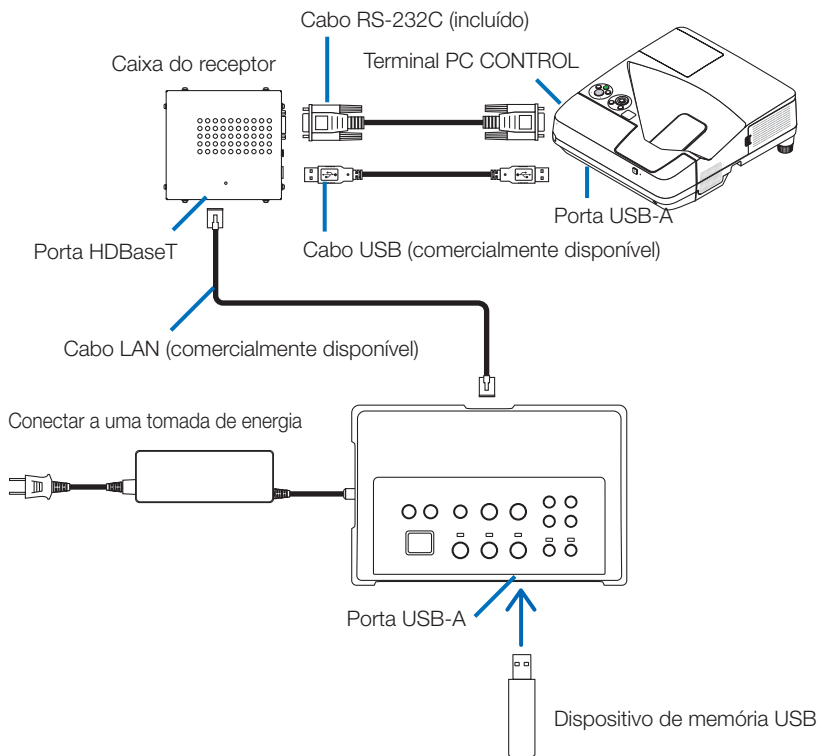

NOTA

- Use o controle remoto do projetor para mudar para a função VIEWER. O sensor remoto do seletor de interface não está disponível quando uma caixa do receptor está conectada, então opere o controle remoto apontando-o na direção do sensor remoto no projetor.

Ligar a um projetor ou monitor com a placa SB-07BC opcional inserida na sua ranhura

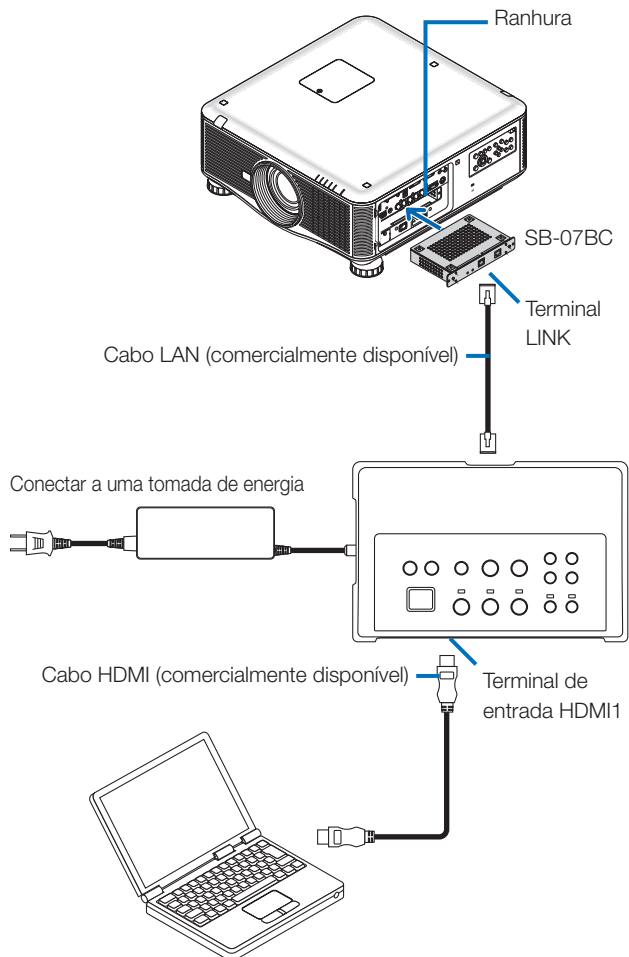

NOTA

- Quando a caixa do receptor não estiver conectada, as portas dos seletores de interface USB-A e USB-B não estão disponíveis.
- Os botões mencionados abaixo neste produto não estão disponíveis quando o SB-07BC carregado no projetor estiver conectado a este produto.
POWER ON/OFF, SETUP, AUDIO MUTE, AV MUTE, VOLUME +/-.

5-2. Usando Interactive White Board Kit (kit de Quadro Branco Interativo) vendido separadamente para o projetor

Conectar a caixa do receptor incluída com o NP01SW2.

IMPORTANTE

- Para utilizar a função Interactive White Board Kit (kit de Quadro Branco Interativo), mude a chave seletora da caixa do receptor USB-A/USB-B para “USB-A” antes de conectar o cabo.

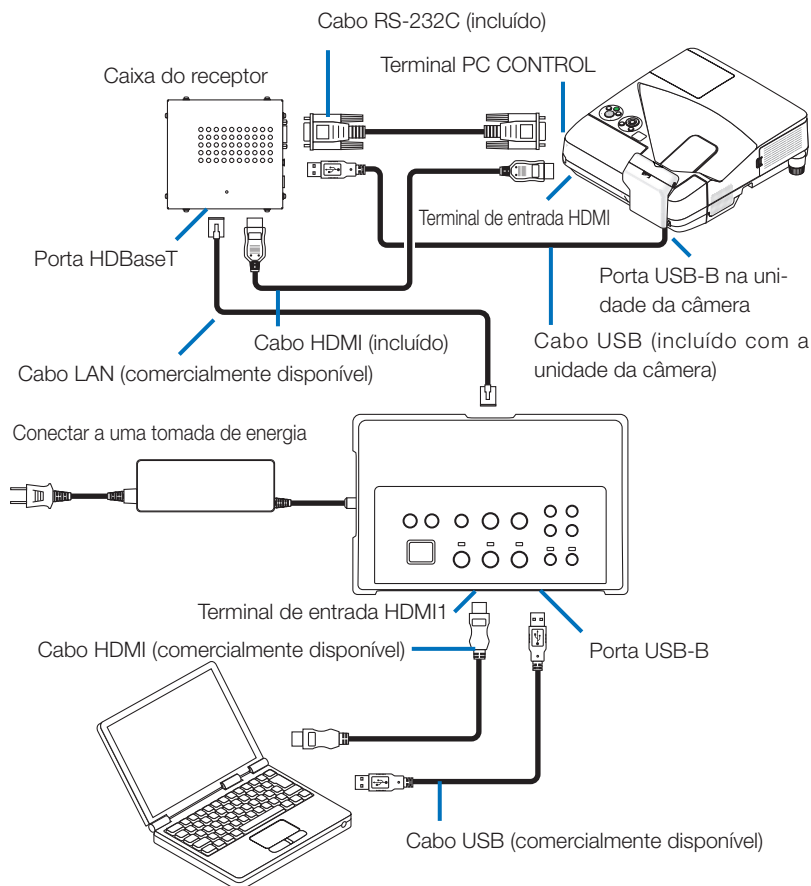

NOTA

- A função USB Display não está disponível quando o Interactive White Board Kit (kit de Quadro Branco Interativo) (vendido separadamente) está conectada.
- Conecte o cabo USB à porta USB-B no projetor usando a caneta stylus que é controlada pelo software IWB instalado no computador conectado com o projetor que tem embutida a função interativa do quadro branco como NP-UM352W.

Neste caso, adicione uma marca de verificação para a REMOTE PEN (Caneta remota) para as PEN SETTINGS (Configurações da caneta) no menu dos APPS do projetor.

5-3. Usando o monitor embutido do Painel de Toque

Conectar a caixa do receptor incluída com o NP01SW2, a mesma que 5-2, usando o Interactive White Board Kit (kit de Quadro Branco Interativo) para o projetor descrito na página anterior.

IMPORTANTE

- Para utilizar a função do monitor do Painel de Toque embutido, mude a chave seletora da caixa do receptor USB-A/USB-B para “USB-A” antes de conectar o cabo.

Para a conexão entre o monitor do Painel de Toque embutido e a caixa do receptor, certifique-se de usar os cabos listados abaixo, os mesmos que 5-2, usando o Interactive White Board Kit (kit de Quadro Branco Interativo) para o projetor descrito na página anterior.

- Cabo HDMI (incluído)
- Cabo RS-232C (incluído)
- Cabo USB (incluído com o monitor do painel de toque embutido)

5-4. Controlando o projetor ou o monitor via LAN

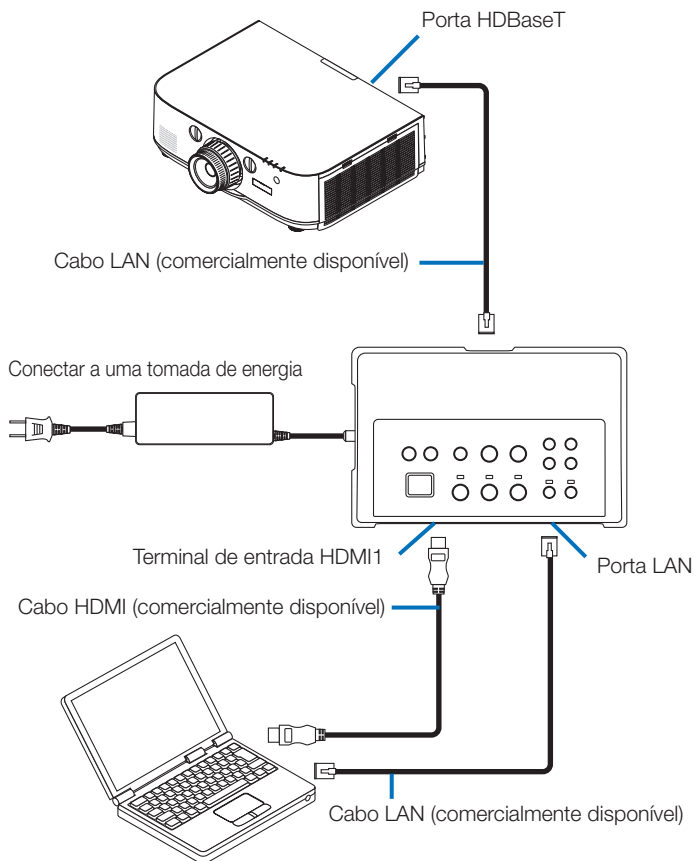

NOTA

- Quando uma caixa do receptor está ligada, o projetor ou o monitor não pode ser controlado via LAN.
-

6. Especificações

6-1. Seletor de interface (comum para ambos o NP01SW1 e o NP01SW2)

Terminais de entrada	HDMI	Conector HDMI tipo A x3 [Entradas de vídeo] Deep Color (cor profunda): Suportados 8/10/12 bits Colorimetria: RGB, YCbCr444 e YCbCr422 suportados LipSync, HDCP*1, 4 K e 3D suportados [Entrada de áudio] Frequência LPCM de amostragem: 32/44,1/48 kHz
	USB-A	USB tipo A x 1
	USB-B	USB tipo B x 1
	LAN *2	RJ-45 x1, BASE-TX suportada
	Microfone	Mini-jack mono x 1
	SERVICE (manutenção)	D-Sub 9-pinos x1
Terminais de saída	HDBaseT *3	RJ-45 x 1
Tensão de alimentação	19,5 V	
Consumo de energia	21 W (100-240 V AC) (0,1 W quando o estado do interruptor de alimentação principal é desligado) * Incluindo o consumo de energia do adaptador AC	
	19,5 W (DC)	
Dimensões externas	285 (L) x 64 (A) x 187 (P) mm/11,2 (L) x 2,5 (A) x 7,4 (P) polegadas	
Peso	1,4 kg/3,1 libras	
Ambiente de utilização	Temperatura de operação	5 - 40°C
	Umidade de operação	20 - 80% (sem condensação)
	Temperatura de armazenamento	-10 - 50°C
	Umidade de armazenamento	20 - 80% (sem condensação)

6-2. Adaptador AC (comum para ambos o NP01SW1 e o NP01SW2)

Número do modelo	AD1930
Entrada	100-240 V AC ± 10% 50/60 Hz, 1,4 A
Saída	19,5 V DC, 3,05 A

6-3. Caixa do receptor (incluída com o NP01SW2)

Número do modelo	NP01R	
Terminal de entrada	HDBaseT *3	RJ-45 x 1
Terminais de saída	HDMI	Conector HDMI tipo A x 1 [Saídas de vídeo] Deep Color (cor profunda): Suportados 8/10/12 bits*4 Colorimetria: RGB, YCbCr444 e YCbCr422 suportados LipSync, HDCP*1, não suportado 4 K, suportado 3D*5 [Saída de áudio] Frequência LPCM de amostragem: 32/44,1/48 kHz
	USB-A	USB tipo A x 1
	USB-B	USB tipo B x 1
	PC CONTROL	D-Sub 9-pinos x1
Dimensões externas	126 (L) x 52 (A) x 119 (P) mm/4,9 (L) x 2,1 (A) x 4,7 (P) polegadas 120 (L) x 52 (A) x 113 (P) mm/4,7 (L) x 2,1 (A) x 4,5 (P) polegadas (não incluindo as partes salientes)	
Peso	0,5 kg/1,1 libra	
Ambiente de utilização	Temperatura de operação	5 - 40°C
	Umidade de operação	20 - 80% (sem condensação)
	Temperatura de armazenamento	-10 - 50°C
	Umidade de armazenamento	20 - 80% (sem condensação)

*1 Definição de HDCP e tecnologia HDCP

HDCP é a abreviação de “High-bandwidth Digital Content Protection” (Proteção de conteúdo digital em banda larga), um sistema de proteção de direitos autorais, cujo objetivo é impedir a cópia ilegal de conteúdos enviados via DisplayPort ou interface HDMI. Os padrões HDCP são estabelecidos e administrados por um grupo denominado Digital Content Protection, LLC.

Neste produto, a tecnologia HDCP é usada para o terminal de entrada HDMI e para a porta HDBaseT.

Os conteúdos digitais, que são protegidos por direitos autorais, usando a tecnologia HDCP podem ser projetados usando o terminal de entrada HDMI deste produto e a porta HDBaseT.

No entanto, imagens da porta de entrada HDMI ou porta HDBaseT podem não ser exibidas devido a mudanças nos padrões HDCP ou por outras razões, mesmo que este produto esteja funcionando corretamente.

*2 A porta LAN deste produto não suporta PoE. Conectar a porta LAN deste produto a uma rede de fornecimento de energia elétrica pode resultar em combustão ou danos.

- *3 Use um cabo LAN comercialmente disponível do tipo descrito abaixo para se conectar à porta HD-BaseT.

Condição	Comprimento do cabo	Especificação do cabo
Não conectado à caixa do receptor	Máx. 100 m (para sinais de 4 K, máximo 70 m)	CAT5e ou superior cabo STP Espessura recomendada AWG23
Conectado à caixa do receptor	Máx. 30 m	CAT6A ou superior cabo STP Espessura recomendada AWG23

NOTA: O desempenho pode não ser satisfatório com alguns cabos.

- *4 O sinal 1080p suporta até sinal de 8 bit.
Por outro lado, os sinais como 1080i, 720p, 480p, e 480i etc. suportam até sinal de 12 bit.
- *5 Não suporta sinais que excedam 1080p 30 Hz e 1080i 60 Hz etc.

Переключатель интерфейсов

Серия NP01SW (NP01SW1/NP01SW2)

Инструкция по установке

Содержание

Введение.....	RUS-2
Прочтите это перед началом работы	RUS-4
1. Комплектация	RUS-7
Одинаковые комплектующие для NP01SW1 и NP01SW2	RUS-7
2. Наименование деталей.....	RUS-8
2-1. Переключатель интерфейсов.....	RUS-8
2-2. Блок ресивера (в комплекте с NP01SW2).....	RUS-12
3. Монтаж переключателя интерфейсов на стене.....	RUS-13
3-1. Монтаж переключателя интерфейсов на стене.....	RUS-13
3-2. Монтаж адаптера переменного тока на стене.....	RUS-14
4. Монтаж блока ресивера на потолочное монтажное приспособление или на стену (для NP01SW2).....	RUS-15
4-1. Крепление монтажного приспособления к блоку ресивера.....	RUS-15
4-2. Крепление блока ресивера на потолочное монтажное приспособление.....	RUS-15
4-3. Крепление блока ресивера на стене.....	RUS-15
5. Примеры подключения устройств.....	RUS-16
5-1. Проецирование изображения с компьютера и т. п.....	RUS-16
5-2. Использование приобретаемого отдельно комплекта интерактивной доски (Interactive White Board Kit) для проектора.....	RUS-21
5-3. Использование встроенного сенсорного дисплея	RUS-22
5-4. Управление проектором или дисплеем по сети LAN.....	RUS-23
6. Технические характеристики	RUS-24
6-1. Переключатель интерфейсов (одинаковый для NP01SW1 и NP01SW2).....	RUS-24
6-2. Адаптер переменного тока (одинаковый для NP01SW1 и NP01SW2)	RUS-24
6-3. Блок ресивера (в комплекте с NP01SW2).....	RUS-25

Введение

Благодарим за покупку переключателя интерфейсов NEC серии NP01SW (NP01SW1/NP01SW2).

Данное устройство оборудовано различными входными разъемами и выходным разъемом HDBaseT.

С помощью данного устройства просто подключить несколько устройств к нашему проектору или дисплею в классной комнате или помещении для деловых встреч. Для модели NP01SW2 переключатель интерфейсов поставляется с блоком ресивера.

- Данное устройство оборудовано различными входными разъемами (HDMI (x 3), Mic, LAN, USB-A, USB-B и т. д.) и датчиком дистанционного управления.
- Данное устройство оснащено выходным разъемом HDBaseT. Данное устройство может принимать сигнал HDBaseT от проектора или дисплея или передавать сигнал HDBaseT проектору или дисплею, оснащенным входным разъемом HDBaseT, с помощью подключения имеющимся в продаже кабелем LAN.
 - * Блок ресивера идет в комплекте с NP01SW2 и может подключаться к проектору или дисплею, которые не оснащены выходным разъемом HDBaseT.
 - * HDBaseT является стандартом соединения для бытовой техники, утвержденным альянсом HDBaseT.
 - * Используйте имеющийся в продаже кабель LAN, соответствующий указанным ниже техническим требованиям, для подключения к порту HDBaseT.

Условия	Длина кабеля	Спецификации кабеля
Нет подключения к блоку ресивера	Макс. 100 м (макс. 70 м для передачи сигнала 4K)	Кабель STP категории 5e или выше Рекомендуемая толщина AWG23
Подключение к блоку ресивера	Макс. 30 м	Кабель STP категории 6A или выше Рекомендуемая толщина AWG23

(Примечание) Возможно, функции не будут выполняться в зависимости от кабеля.

- Входной разъем HDMI и порт HDBaseT на данном устройстве поддерживают HDCP.
- Входной разъем HDMI3 поддерживает MHL. К нему можно подключить смартфон или планшет, поддерживающий MHL, с помощью имеющегося в продаже кабеля MHL.
- Данное устройство можно подключать к комплекту интерактивной доски (Interactive Whiteboard kit) для проекторов NEC.
- Для проекторов или дисплеев, оборудованных слотом, это может быть входной сигнал HDBaseT, передаваемый после установки в слот дополнительной платы, SB-07BC, и подключения данного устройства с помощью имеющегося в продаже кабеля LAN. (Блок ресивера не требуется.)
- Для проверки поддерживаемых проекторов и дисплеев, пожалуйста, посетите наш веб-сайт.

ПРИМЕЧАНИЕ

- Сигналы, передаваемые данным устройством, определены. Пожалуйста, проверьте и заранее настройте выходной сигнал с видеоприборов на поддерживаемый сигнал. См. технические характеристики на стр. [RUS-24](#) и [RUS-25](#).

Утилизация использованного устройства



Законодательство Европейского Союза, действующее в каждом государстве, входящем в ЕС, требует, чтобы бывшие в использовании электрические или электронные изделия с маркировкой, показанной слева, утилизировались отдельно от обычных бытовых отходов. При утилизации таких изделий выполняйте постановления местных властей и/или обратитесь в магазин, в котором приобрели данное изделие.

После сбора бывших в использовании изделий они перерабатываются и используются вторично соответствующим образом. Эти меры помогут уменьшить объемы отходов, а также снизить негативное воздействие таких веществ, как ртуть, содержащаяся в деталях, на окружающую среду и здоровье человека до минимального уровня.

Данная маркировка на электрических и электронных изделиях применяется только в государствах, входящих в состав Европейского Союза.

ВАЖНАЯ ИНФОРМАЦИЯ

Кнопка SETUP на этом устройстве

- Выполнив подключение данного устройства к проектору или дисплею, обязательно вначале нажмите один раз кнопку SETUP на данном устройстве.

Более подробную информацию о кнопке SETUP см. на стр. RUS-9.

Прежде чем нажать кнопку SETUP, обязательно выполните указанные ниже шаги 1–4.

- (1) Включите питание каждого устройства, подключенного к данному устройству.
- (2) Выберите входной разъем на проекторе или дисплее для данного устройства.
- (3) Нажмите одну из кнопок разъема HDMI: 1, 2 или 3, чтобы передавать изображение, которое вы хотите. Изображение будет отображаться на проекторе или дисплее. Не имеет значения, если он не находится в состоянии сигнала.
- (4) Нажмите кнопку SETUP на данном устройстве.

Пока выполняется операция SETUP (УСТАНОВКА), все индикаторы горят. Если операция SETUP (УСТАНОВКА) выполнена должным образом, индикаторы выключаются и возвращаются в первоначальное состояние. Если операцию SETUP (УСТАНОВКА) не удалось выполнить, все индикаторы мигают в два цикла и возвращаются в первоначальное состояние.

- Нажимая кнопку SETUP для первого использования, каждый раз нажимайте одну из соответствующих кнопок HDMI 1, 2 и 3, чтобы переключить входной разъем изображения на подключенный проектор или дисплей в следующий раз.
- Если кнопка SETUP не нажата, операционные кнопки могут не работать должным образом.

- Термины HDMI и HDMI High-Definition Multimedia Interface и логотип HDMI являются товарными знаками или зарегистрированными товарными знаками HDMI Licensing LLC в Соединенных Штатах Америки и других странах.



- HDBaseT™ — это торговый знак альянса HDBaseT.



- MHL, Mobile High-Definition Link и логотип MHL являются товарными знаками или зарегистрированными товарными знаками MHL, LLC.



- Другие названия продуктов и логотипы компаний, упоминаемые в данном руководстве, могут быть товарными знаками или зарегистрированными товарными знаками их соответствующих владельцев.

Меры предосторожности



- (1) Несанкционированное переиздание содержимого данного руководства запрещено.
- (2) Содержимое данного руководства в дальнейшем может быть изменено без предварительного уведомления.
- (3) Содержание данного руководства было подготовлено с педантичной тщательностью, но, пожалуйста, сообщите NEC, если у вас возникли какие-либо сомнения или вы заметили какие-либо ошибки или упущения.
- (4) Пожалуйста, имейте в виду, что компания NEC не будет нести никакой ответственности за требования о возмещении ущерба, неполученном доходе и т. п., возникающих вследствие использования данного изделия, несмотря на положения статьи (3) выше.
- (5) NEC заменит все руководства с неправильной комплектровкой или пропущенными страницами.

Прочтите это перед началом работы







О пиктограммах

Чтобы обеспечить безопасное и правильное использование данного изделия, в настоящем руководстве по установке используется ряд пиктограмм для предотвращения вашего травматизма и травмирования других лиц, а также повреждения имущества.



Пиктограммы и их значения описаны ниже. Обязательно основательно разберитесь в их значении перед чтением данного руководства.

 ВНИМАНИЕ	Игнорирование данной пиктограммы и неправильное обращение с изделием может привести к несчастным случаям, влекущим смерть или серьезные травмы.
 ПРЕДУПРЕЖДЕНИЕ	Игнорирование данной пиктограммы и неправильное обращение с изделием может привести к телесным повреждениям или повреждению окружающего имущества.

Примеры пиктограмм

	Символ  обозначает инструкции, требующие осторожности (включая предостережения). Конкретное указание предупреждения дается внутри этого символа.
	Символ  указывает на запрещенные действия. Конкретное указание на запрещенное действие дается внутри этого символа.
	Символ  указывает на необходимые действия. Конкретное указание на необходимое действие дается внутри этого символа.

ВНИМАНИЕ

-  • Проконсультируйтесь со своим дилером по поводу установки. Не пытайтесь устанавливать изделие самостоятельно, это может привести к травме.
 -  • Подключите питание к данному устройству, как описано в данном руководстве. Неправильные подключения могут привести к пожару или поражению электрическим током.
 -  • Прилагаемый адаптер переменного тока, шнур питания переменного тока и кабель предназначены специально для данного устройства. В целях безопасности не используйте их с другими устройствами. Крайне важно подключать прилагаемый адаптер переменного тока к данному устройству. Что касается шнура питания, обязательно используйте либо прилагаемый шнур, либо шнур с двойной изоляцией, который соответствует требованиям обеспечения безопасности для каждой страны. Использование ненадлежащего адаптера переменного тока или шнура питания может стать причиной возгорания или поражения электрическим током.
 -  • Не подключайте и не отсоединяйте кабели влажными руками. Это может привести к поражению электрическим током.
 -  • Если заметите дым, нехарактерные звуки или подозрительный запах из данного устройства или адаптера переменного тока, или если уронили данное устройство, или если обнаружили повреждение корпуса, отключите кабель питания данного устройства от электрической розетки. Для блока ресивера: отсоедините все подключенные кабели. Несоблюдение этого правила может привести к поражению электрическим током. Выполнив указанные выше действия, обратитесь к дилеру для проведения ремонта.
 -  • Не снимайте или не открывайте корпус данного устройства и адаптера переменного тока. Кроме того, не пытайтесь ремонтировать или модифицировать самостоятельно. Это может привести к пожару или поражению электрическим током. Для внутренних проверок, регулировок или ремонта обращайтесь к своему дилеру.
 -  • Обращайтесь с кабелями с предельной осторожностью. Поврежденные кабели могут привести к пожару или поражению электрическим током.
 - Не кладите тяжелые предметы на кабели.
 - Не ставьте проекторы или дисплеи на кабели.
 - Не накрывайте кабели ковриками и т. п.
 - Берегите кабели от царапин и не модифицируйте их.
 - Чрезмерно не перегибайте, не скручивайте и не тяните кабели.
 - Не нагревайте кабели.
- Если кабель поврежден (оголенные провода, обрыв проводов и т. д.), обратитесь к своему дилеру.

-
- Не используйте в местах, указанных ниже, где возможно воздействие влаги или воды. Также не ставьте емкости с жидкостью на устройство. Несоблюдение этого правила может привести к поражению электрическим током.
 - Не используйте в дождь или в снег, на пляже или на берегу.
 - Не используйте в ваннных комнатах или душевых кабинах.
 - Не ставьте вазы или цветочные горшки на устройство.
 - Не кладите очки, косметику или химические препараты на устройство.
- Если посторонние предметы, вода и т. п. попадут внутрь устройства, немедленно отключите кабель питания. Для блока ресивера: отсоедините все подключенные кабели. После отключения кабеля питания обратитесь к своему дилеру.
-



- Не используйте в условиях, указанных ниже. Несоблюдение этого правила может привести к поражению электрическим током.
 - На шатких столах, наклонных поверхностях или других неустойчивых предметах.
 - Рядом с обогревателями или в местах с сильной вибрацией.
 - На открытом воздухе или во влажных или пыльных местах.
 - В местах, подверженных воздействию сажи или пара.
 - Рядом с варочными поверхностями или увлажнителями.
-



- Во время раскатов грома не прикасайтесь к вилке электропитания. Это может привести к поражению электрическим током.
-



ПРЕДУПРЕЖДЕНИЕ



- Подключите порт HDBaseT данного устройства и порт LAN к сети, в которой нет риска перенапряжения. Перенапряжение в порту HDBaseT или порту LAN может привести к поражению электрическим током.
-



- Порт LAN данного устройства не поддерживает PoE. Подключение порта LAN данного устройства к сети подачи электроэнергии может привести к возгоранию или повреждению.
-



- Используйте в хорошо проветриваемом месте. Не закрывайте вентиляционные отверстия блока ресивера. Это может привести к перегреву блока ресивера, что может привести к пожару. Обеспечьте достаточное пространство вокруг устройства.
-

Другие предупреждения

- Для блока ресивера HDBaseT необходимо использовать только прилагаемый блок. Данное устройство предусмотрено исключительно для прилагаемого блока ресивера.
- Используйте прилагаемый кабель HDMI и кабель RS-232C для соединения блока ресивера и устройства отображения.
- Данное устройство поддерживает только соединение «один к одному», используя порт HDBaseT проектора, дисплея или блока ресивера. Порт HDBaseT данного устройства не поддерживает соединение с несколькими устройствами с помощью концентратора и т. п.
- Не используйте имеющийся в продаже кабель LAN для соединения данного устройства и проектора, дисплея или порта HDBaseT блока ресивера в проводке на открытом воздухе.
- Не устанавливайте и не храните данное устройство в указанных ниже условиях. Несоблюдение этого требования может привести к неисправной работе.
 - В мощных магнитных полях
 - В среде коррозионного газа
- При перемещении устройства сначала отсоедините все подключенные кабели. Несоблюдение этого правила может привести к повреждению устройства.
- Убедитесь, что выключили питание данного устройства перед подключением к порту/отсоединением от порта HDBaseT данного устройства кабеля LAN. Несоблюдение этого правила может привести к повреждению устройства.
- При утилизации устройства
При утилизации данного устройства сначала проконсультируйтесь по месту приобретения или с представителями местной власти.

1. Комплектация

Одинаковые комплектующие для NP01SW1 и NP01SW2

- Основной корпус переключателя интерфейсов
- Монтажное приспособление (для основного модуля: большое) (24Н8241) 1
- Монтажное приспособление (настенное) (24Н8240) 1

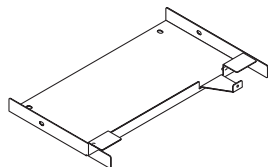
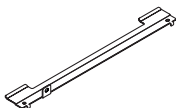
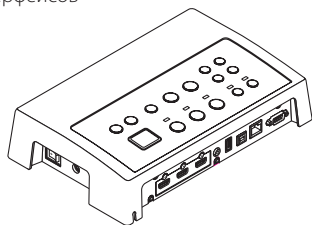

- Адаптер переменного тока (3N10206) 1

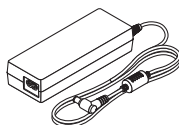

- Монтажное приспособление (для основного модуля: малое) (24Н8242) 1



- Крепежные винты (М3) 5



- Кабель питания (США: 7N080245/ЕС: 7N080031) 2

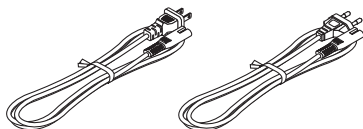

- Руководство по установке (7N8N673) (данное руководство)
- Монтажное приспособление (для адаптера переменного тока) (24Н8244) 1

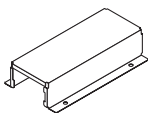
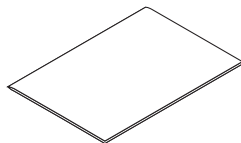

NP01SW2 дополнительно комплектуется следующими элементами:

- Блок ресивера (NP01R) 1
- Кабель HDMI (7N960240) 1
- Кабель RS-232C (7N960241) 1

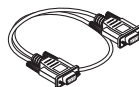
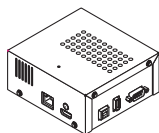

- Монтажное приспособление (24Н8243) 1
- Крепежный винт (М3) 1



Для справки

- Если какие-либо аксессуары отсутствуют или повреждены, обратитесь к своему дилеру.
- Аксессуары могут немного отличаться от изображенных на иллюстрациях в данном руководстве, но это не влияет на их практическое применение.

2. Наименование деталей

2-1. Переключатель интерфейсов

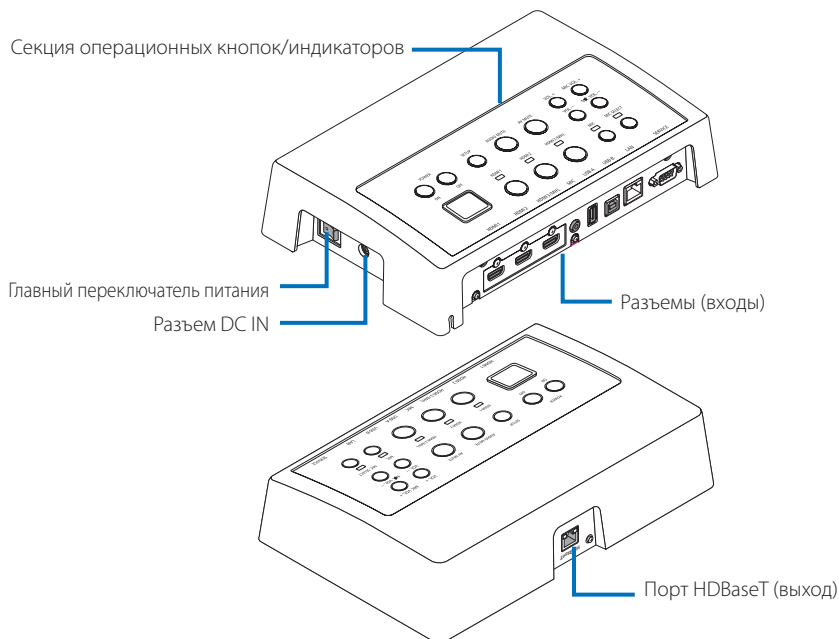

Разъем DC IN

Подключите прилагаемый адаптер переменного тока.

Надежно подключите переключатель интерфейсов, адаптер переменного тока, кабель питания и розетку питания.

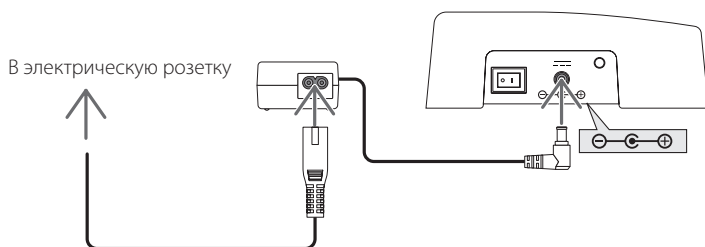

Главный переключатель питания

Включает и выключает питание переключателя интерфейсов.

Внимание:

- Сразу после включения главного переключателя питания все индикаторы операционных кнопок мигают. Когда индикаторы мигают, операционные кнопки становятся недоступными.

Порт HDBaseT (выход)

К данному порту подключите имеющийся в продаже кабель LAN.

Соедините этот порт или с проектором/дисплеем, оснащенным портом HDBaseT, или с блоком ресивера.

Секция операционных кнопок/индикаторов

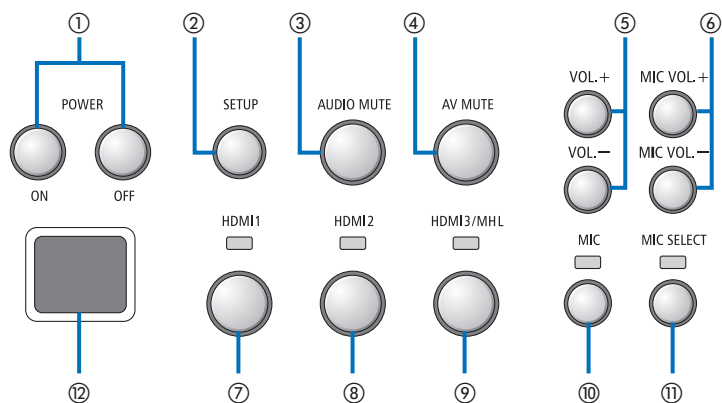

① Кнопка POWER ON/OFF (длительное нажатие, чтобы выключить)

Включает и выключает питание проектора или дисплея, подключенного к переключателю интерфейсов.

② Кнопка SETUP (длительное нажатие)

Сохраняет информацию с входного разъема изображения, подключенного к переключателю интерфейсов, в память переключателя интерфейсов.

ПРИМЕЧАНИЕ

- Выполните шаги, описанные в разделе ВАЖНАЯ ИНФОРМАЦИЯ на стр. RUS-3, и нажмите кнопку SETUP во время первого использования или после замены подключенного проектора или дисплея.

③ Кнопка AUDIO MUTE

Временно отключает звук проектора или дисплея, подключенного к переключателю интерфейсов. Нажмите еще раз, чтобы включить звук.

④ Кнопка AV MUTE

Временно отключает изображение и звук проектора или дисплея, подключенного к переключателю интерфейсов. Нажмите еще раз, чтобы включить звук.

⑤ Кнопки VOL. +/-

Регулируют громкость проектора или дисплея, подключенного к переключателю интерфейсов.

⑥ Кнопки MIC VOL. +/-

Регулируют громкость микрофона.

⑦ Кнопка HDMI1

Переключает вход на входной разъем HDMI1. Индикатор мигает и выключается, пока выполняется соединение HDBaseT, а затем загорается, когда процесс соединения успешно выполнен.

⑧ Кнопка HDMI2

Переключает вход на входной разъем HDMI2. Индикатор мигает и выключается, пока выполняется соединение HDBaseT, а затем загорается, когда процесс соединения успешно выполнен.

⑨ Кнопка HDMI3/MHL

Переключает вход на входной разъем HDMI3/MHL. Индикатор мигает и выключается, пока выполняется соединение HDBaseT, а затем загорается, когда процесс соединения успешно выполнен.

⑩ Кнопка MIC

Переключает звук или от HDMI, или от микрофона. Когда выбран звук микрофона, индикатор светится.

⑪ Кнопка MIC SELECT

Переключает тип подключенного микрофона (конденсаторный микрофон или электродинамический микрофон).

Когда выбран тип микрофона, индикатор светится.

⑫ Датчик дистанционного управления

(Недоступен, когда подключен блок ресивера.)

Принимает инфракрасный сигнал от пульта дистанционного управления.

Для справки

- Статус кнопок HDMI1, 2 и 3, MIC, MIC SELECT и кнопка MIC VOL. +/- хранится в памяти, даже когда питание переключателя интерфейсов выключено.
 - Выполните указанные ниже действия для сброса настроек данного устройства к заводским настройкам по умолчанию.
 - (1) Выключите главный переключатель питания.
 - (2) Удерживая нажатой кнопку POWER OFF, включите главный переключатель питания.
 - (3) Отпустите кнопку POWER OFF, когда все индикаторы загорятся.
 - О завершении сброса сигнализирует мигание всех индикаторов.
 - (4) Когда сброс будет завершен, выключите главный переключатель питания.
 - (5) Включите главный переключатель питания снова.
-

ПРИМЕЧАНИЕ

- В течение 5 секунд после нажатия любой кнопки на данном устройстве, не выключайте главный переключатель питания. Если главный переключатель питания выключается в течение 5 секунд после нажатия каких-либо кнопок, сохраненные значения могут быть инициализированы.
-

Секция разъемов подключения (входы)

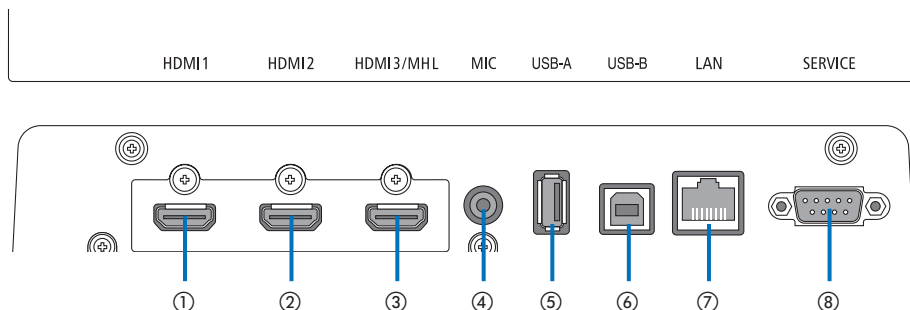

① Входной разъем HDMI1

Подключите его к выходному разъему HDMI компьютера или устройства, формирующего изображение.

② Входной разъем HDMI2

Подключите его к выходному разъему HDMI компьютера или устройства, формирующего изображение.

③ Входной разъем HDMI3/MHL

Подключите его к выходному разъему HDMI компьютера или устройства, формирующего изображение. Или подключите устройство, которое поддерживает стандарт MHL.

④ Входной разъем MIC

Подключите микрофон.

⑤ Порт USB-A

(Может использоваться, когда подключен блок ресивера.)

Подключите к данному порту устройство памяти USB, когда в основном используете функцию проектора VIEWER.

⑥ Порт USB-B

(Может использоваться, когда подключен блок ресивера.)

Подключите данный порт к порту USB-A компьютера, когда в основном используете комплект интерактивной доски (Interactive White Board Kit) или функцию проектора USB Display.

⑦ Порт LAN

(Не может использоваться, когда подключен блок ресивера.)

Подключите данный порт к порту LAN компьютера. Используйте его, чтобы управлять проектором или дисплеем с компьютера.

⑧ Разъем SERVICE

Данный разъем предназначен только для служебных целей. (Недоступен для пользователей)

ПРИМЕЧАНИЕ

- На переключателе интерфейсов порты USB-A и USB-B не могут использоваться одновременно. Выбор порта USB-A или USB-B можно выполнить селекторным переключателем на блоке ресивера (см. ⑥ на следующей странице).

2-2. Блок ресивера (в комплекте с NP01SW2)

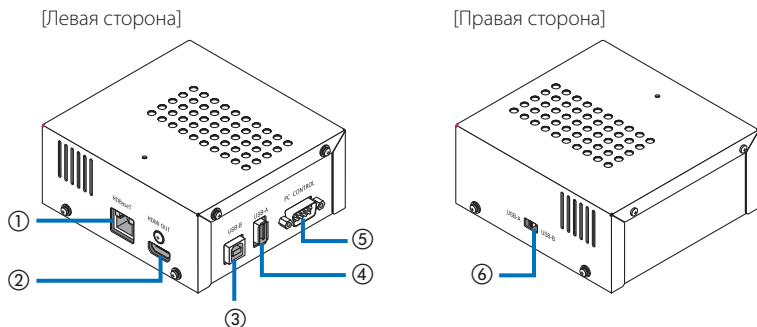

① Порт (вход) HDBaseT

Подключите данный порт к порту HDBaseT переключателя интерфейсов (выход) с помощью имеющегося в продаже кабеля LAN.

② Выходной разъем HDMI

Подключите данный разъем к входному разъему HDMI проектора или дисплея с помощью имеющегося в продаже кабеля HDMI.

③ Порт USB-B

Подключите данный порт к порту USB-A проектора с помощью имеющегося в продаже кабеля USB для использования функции VIEWER проектора.

④ Порт USB-A

Подключите данный порт к порту USB-B проектора с помощью имеющегося в продаже кабеля USB для использования комплекта интерактивной доски (Interactive White Board Kit) или функции USB Display проектора.

⑤ Разъем PC CONTROL

Подключите данный разъем к разъему PC CONTROL проектора или разъему RS-232C дисплея с помощью прилагаемого кабеля RS-232C.

⑥ Селекторный переключатель USB-A/USB-B

Используйте данный переключатель, чтобы выбрать или порт USB-A, или порт USB-B на блоке ресивера. Только один порт (USB-A или USB-B) доступен на блоке ресивера.

Убедитесь в выполнении операции переключения, когда данное устройство находится в выключенном состоянии.

Используйте длинную указку для переключения из/в USB-A/USB-B.

Селекторный переключатель (⑥)	Переключатель интерфейсов	Блок ресивера
USB-A	USB-A: Неактивный	USB-A: Активный
	USB-B: Активный	USB-B: Неактивный
USB-B	USB-A: Активный	USB-A: Неактивный
	USB-B: Неактивный	USB-B: Активный

3. Монтаж переключателя интерфейсов на стене

Прикрепите монтажное приспособление в 2 местах на тыльной стороне основного модуля к стене, где должен быть прикреплен основной модуль. Кроме того, используйте монтажное приспособление для закрепления адаптера переменного тока на стене.

[Информация о винтах]

- Используйте 5 винтов (M3), идущих в комплекте с переключателем интерфейсов. В комплекте с NP01SW2 идет еще 1 винт (M3) для использования с блоком ресивера.
- В дополнение к вышеуказанным винтам, подготовьте 8 имеющихся в продаже винтов $\varnothing 4$ для крепления переключателя интерфейсов к стене.

ПРИМЕЧАНИЕ

- Подготовленные винты $\varnothing 4$ должны быть достаточно прочными, чтобы выдержать переключатель интерфейсов весом 1,4 кг.
- Используйте намагниченную отвертку с тонким жалом для установки переключателя интерфейсов на стене.

3-1. Монтаж переключателя интерфейсов на стене

- (1) **Прикрепите монтажные приспособления основного модуля (большое и малое) к тыльной стороне основного модуля.**

Закрепите с помощью 3 прилагаемых винтов (M3).

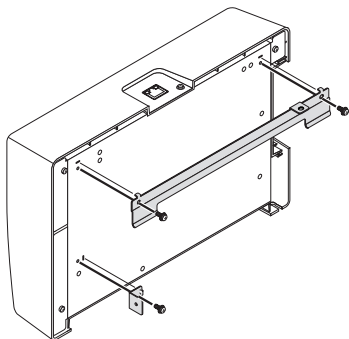

- (2) **Закрепите монтажное приспособление на стене, где будет закреплен переключатель интерфейсов.**

Закрепите с помощью 4 имеющихся в продаже винтов $\varnothing 4$.

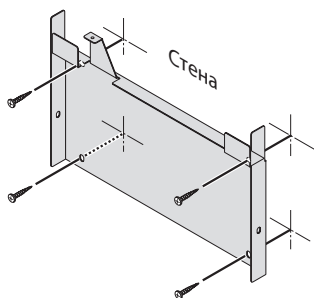

(3) Установите переключатель интерфейсов на настенное монтажное приспособление.

Сдвиньте переключатель интерфейсов вниз, чтобы зацепить его за захваты настенного монтажного приспособления.

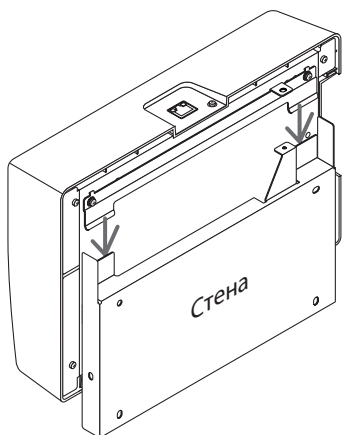

(4) Закрепите верхнюю и правую стороны интерфейсного разъема прилагаемыми винтами.

Используйте 2 прилагаемых винта (М3).

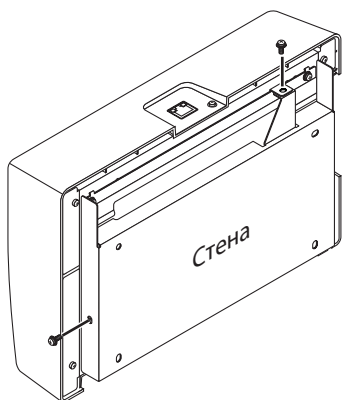

3-2. Монтаж адаптера переменного тока на стене

- (1) Поместите адаптер переменного тока в монтажное приспособление и закрепите его на стене 4 имеющимися в продаже винтами ($\varnothing 4$).

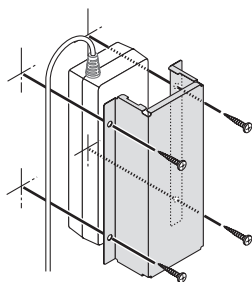

4. Монтаж блока ресивера на потолочное монтажное приспособление или на стену (для NP01SW2)

Для подключения блока ресивера к проектору, закрепите блок ресивера на потолочном монтажном приспособлении проектора. Если потолочное монтажное крепление не используется или вы хотите подключить блок ресивера к дисплею, закрепите его на стене рядом с устройством. Подготовьте 1 имеющийся в продаже винт $\varnothing 4$ для закрепления блока ресивера на стене.

ПРИМЕЧАНИЕ

- Подготовьте имеющиеся в продаже винты $\varnothing 4$, чтобы они были достаточно прочными и могли выдержать блок ресивера весом 0,5 кг.

4-1. Крепление монтажного приспособления к блоку ресивера

- (1) Закрепите монтажное приспособление на блоке ресивера прилагаемым винтом (M3).

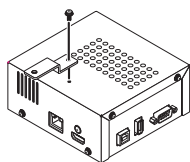

4-2. Крепление блока ресивера на потолочное монтажное приспособление

- (1) Когда крепите потолочное монтажное приспособление к проектору, закрепите и потолочное монтажное приспособление, и блок ресивера вместе одним винтом.

Примеры крепления

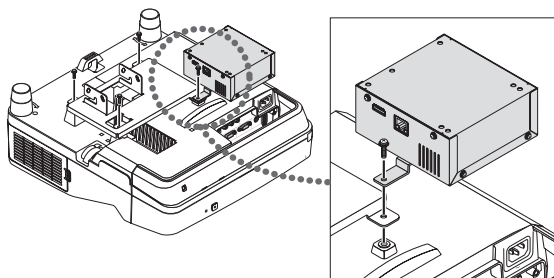

4-3. Крепление блока ресивера на стене

- (1) Для крепления блока ресивера на стене используйте 1 имеющийся в продаже винт $\varnothing 4$.

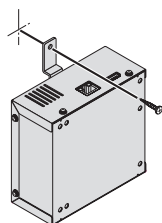

5. Примеры подключения устройств

5-1. Проецирование изображения с компьютера и т. п.

Подключение к проектору или дисплею, оснащенному портом HDBaseT

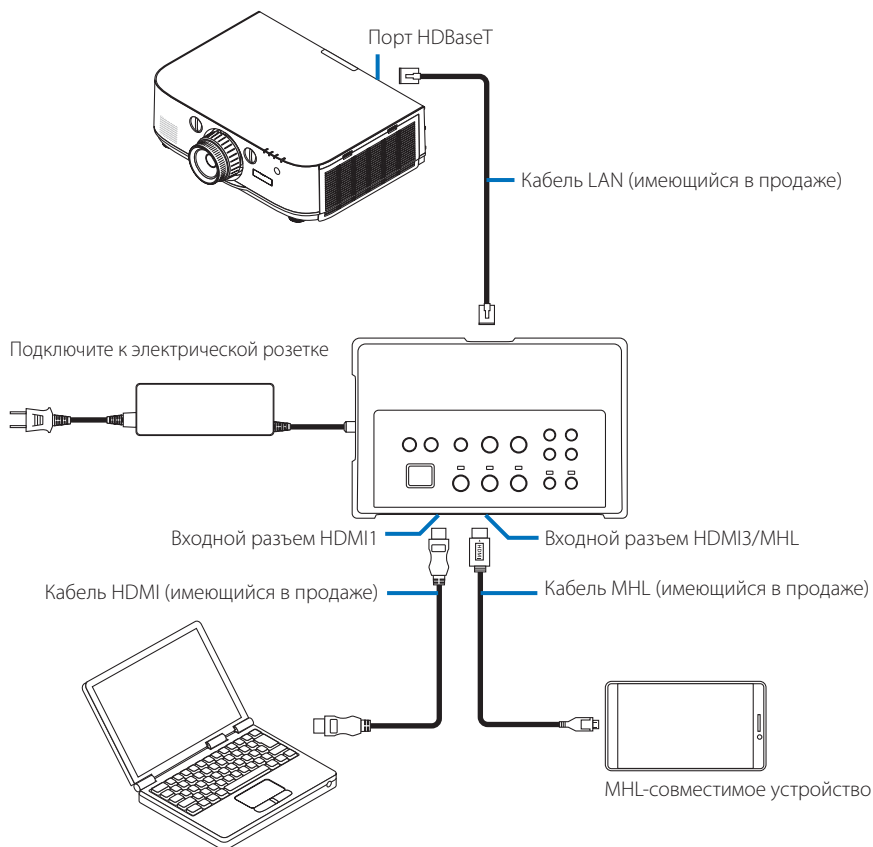

ПРИМЕЧАНИЕ

- Используйте кабель MHL (имеющийся в продаже), соответствующий стандартам. Использование кабеля, не соответствующего стандартам, может привести к пожару, травме или повреждению окружающих во время зарядки MHL-совместимого устройства.
- Если конвертер/адаптер MHL-HDMI (имеющийся в продаже) используется для подключения, функция зарядки батареи и функции дистанционного управления могут не работать.
- Если изображение отображается некорректно, отсоедините, а затем снова подключите кабель MHL.
- Изображение может отображаться некорректно в зависимости от типа смартфона или планшета, их настроек и т. п.
- Когда блок ресивера не подключен, порты USB-A и USB-B переключателя интерфейсов не могут использоваться.

Для справки

- MHL-совместимое устройство не может заряжаться в случаях, указанных ниже.
 - Когда у устройства, поддерживающего MHL, нет питания от батареи
 - Когда потребляемая мощность больше, чем величина снабжения электроэнергией

Подключение к проектору или дисплею, не оснащенному портом HDBaseT

Подключите прилагаемый блок ресивера к NP01SW2.

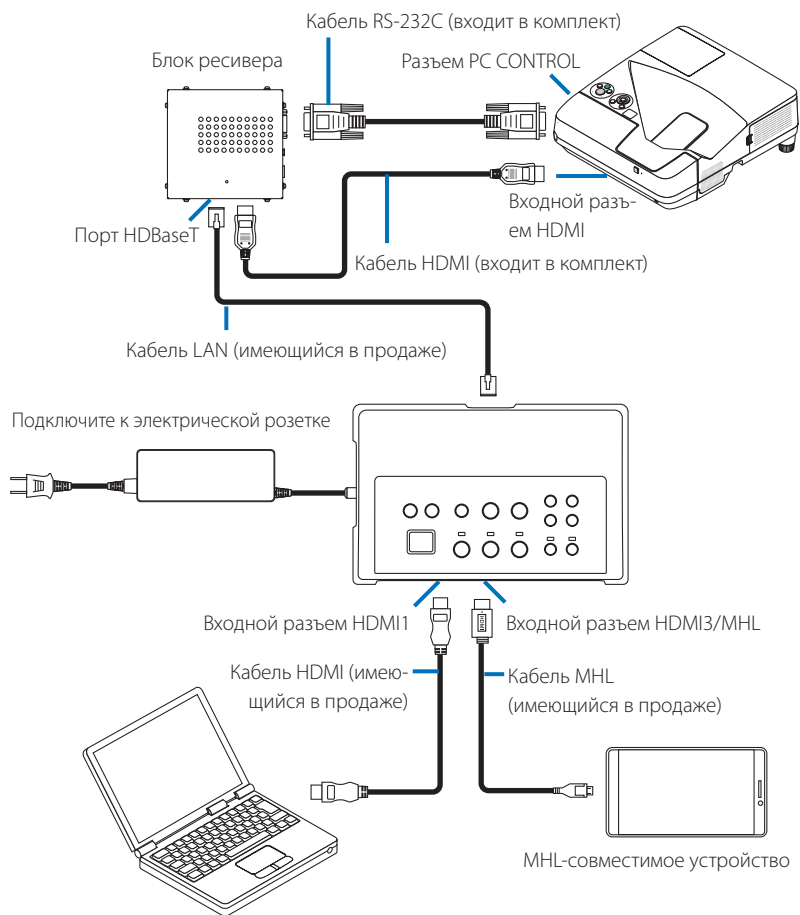

Подключение к компьютеру, не оснащенному выходным разъемом HDMI

- Используйте функцию USB Display проектора. Не поддерживает связь с дисплеями. Некоторые модели не оснащены функцией USB Display. Проверьте в руководстве пользователя своего проектора или зайдите на веб-сайт NEC, чтобы проверить, есть ли у вашего проектора функция USB Display.
- Подключите прилагаемый блок ресивера к NP01SW2.

ВАЖНО

- Для использования функции USB Display, перед подключением кабеля переключите селекторный переключатель USB-A/USB-B на блоке ресивера в положение «USB-A».

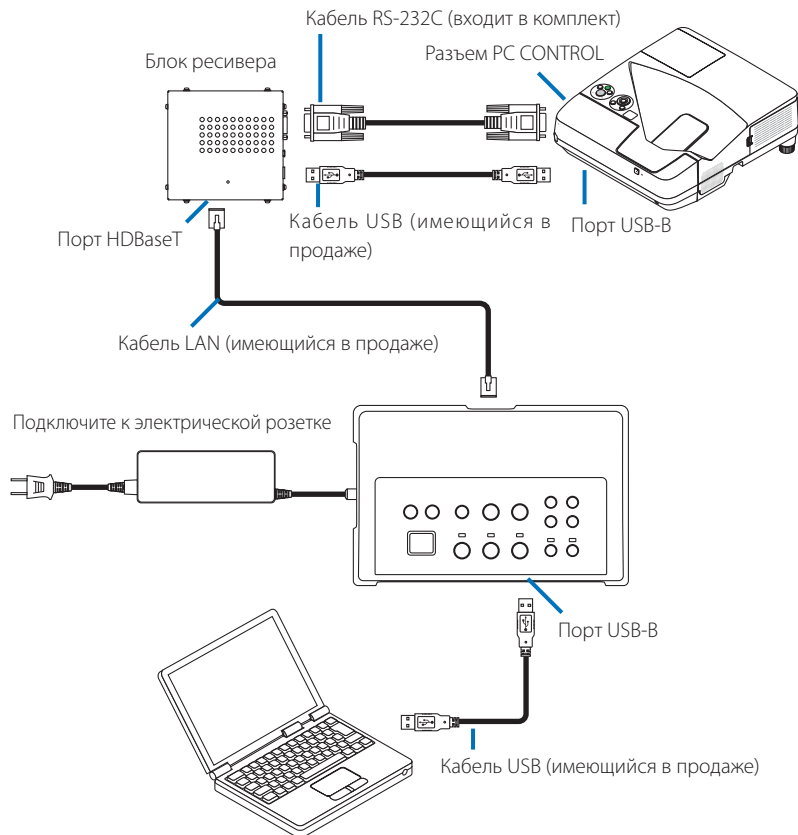

ПРИМЕЧАНИЕ

- Переключение на функцию USB Display может выполняться установленной программой Image Express Utility Lite на компьютере. Переключаясь на функцию USB Display с помощью пульта дистанционного управления проектора, управляйте пультом дистанционного управления, направив его в сторону датчика дистанционного управления на проекторе. Когда блок ресивера подсоединен, датчик дистанционного управления переключателя интерфейсов недоступен.
- Когда компьютеры подключаются и к входному разъему HDMI переключателя интерфейсов, и к порту USB-B, экран компьютера, подключенный к порту USB-B, отображается сразу после включения питания переключателя интерфейсов.

Использование функции VIEWER на проекторе с помощью данного устройства с памятью USB

- Не поддерживает связь с дисплеями.
Некоторые модели не оснащены функцией VIEWER. Проверьте в руководстве пользователя своего проектора или зайдите на веб-сайт NEC, чтобы проверить, есть ли у вашего проектора функция VIEWER.
- Подключите прилагаемый блок ресивера к NP01SW2.

ВАЖНО

- Для использования функции VIEWER перед подключением кабеля переключите селекторный переключатель USB-A/USB-B на блоке ресивера в положение «USB-B».

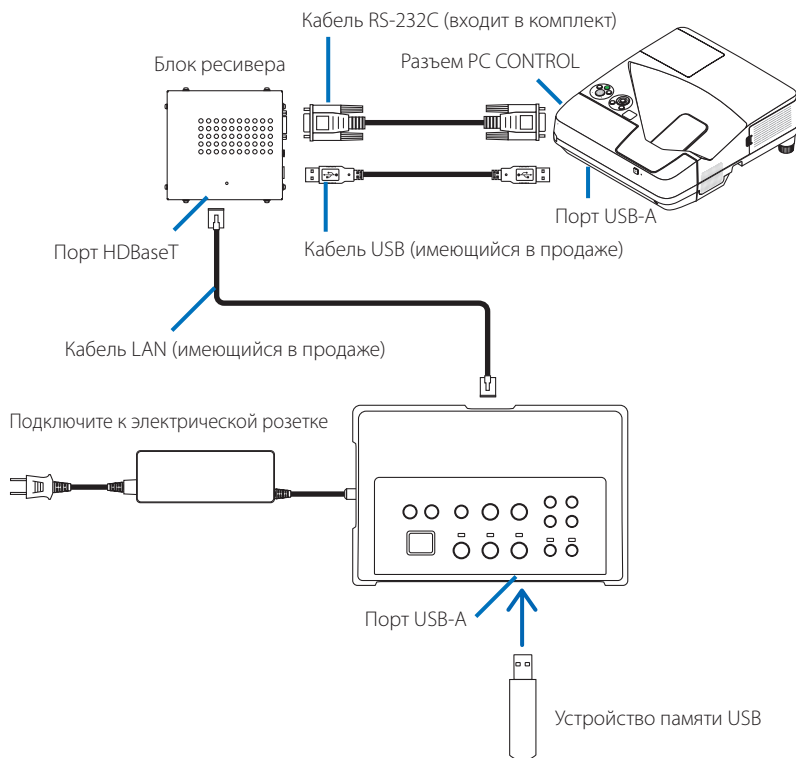

ПРИМЕЧАНИЕ

- Используйте пульт дистанционного управления проектора, чтобы перейти к функции VIEWER. Дистанционный датчик переключателя интерфейсов недоступен, когда подсоединен блок ресивера, поэтому управляйте пультом дистанционного управления, направив его в сторону датчика дистанционного управления на проекторе.

Подключение к проектору или дисплею с дополнительной платой SO-07BC, установленной в соответствующий слот.

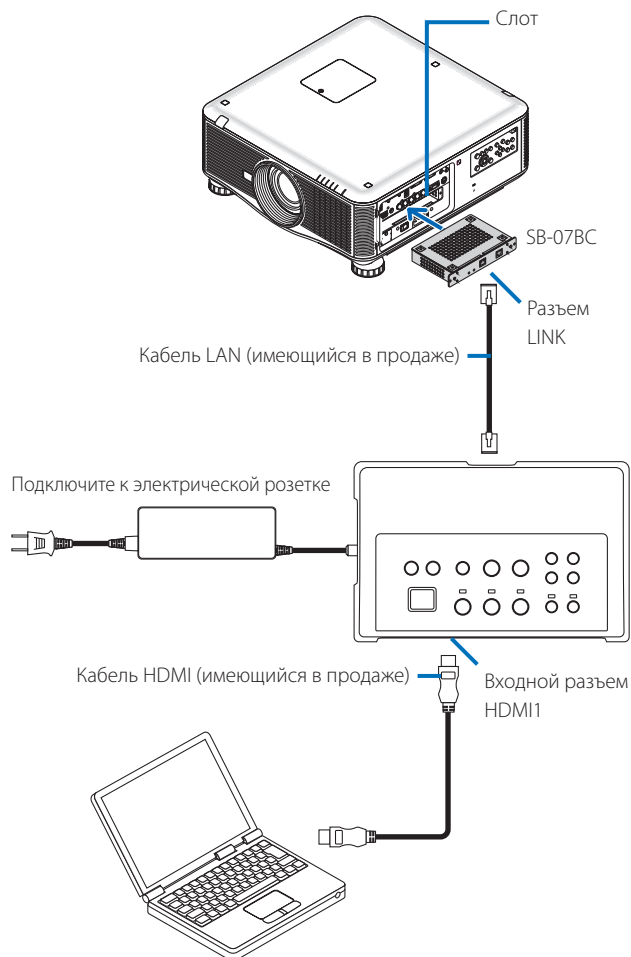

ПРИМЕЧАНИЕ

- Когда блок ресивера не подключен, порты USB-A и USB-B переключателя интерфейсов недоступны.
- Указанные ниже кнопки на данном устройстве недоступны, когда к данному устройству подключен проектор с установленной платой SB-07BC.
POWER ON/OFF, SETUP, AUDIO MUTE, AV MUTE, VOLUME +/-.

5-2. Использование приобретаемого отдельно комплекта интерактивной доски (Interactive White Board Kit) для проектора

Подключите прилагаемый блок ресивера к NP01SW2.

ВАЖНО

- Для использования функции комплекта интерактивной доски (Interactive White Board Kit), перед подключением кабеля переключите селекторный переключатель USB-A/USB-B на блоке ресивера в положение «USB-A».

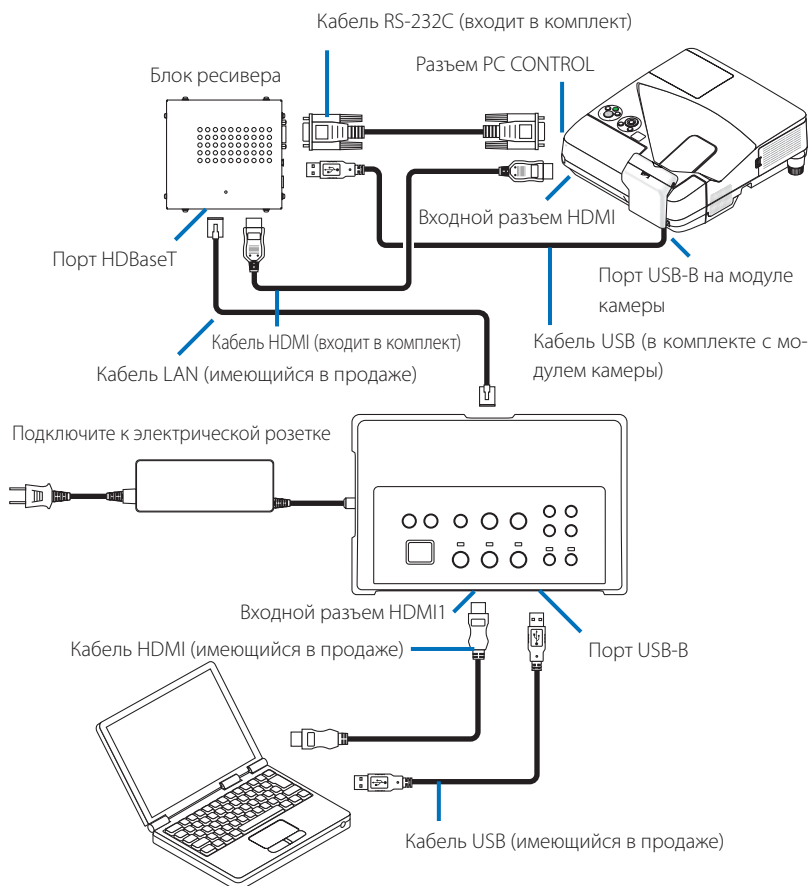

ПРИМЕЧАНИЕ

- Функция USB Display недоступна, когда подключен комплект интерактивной доски (Interactive White Board Kit) (продается отдельно).
- Обязательно подключите кабель USB к порту USB-B на проекторе для использования стилуса, который контролируется программным обеспечением IWB, установленным на компьютер, подключенный к проектору, у которого есть встроенная функция интерактивной доски, например NP-UM352W. В этом случае добавьте контрольную отметку к REMOTE PEN для PEN SETTINGS в меню проектора APPS.

5-3. Использование встроенного сенсорного дисплея

Подключите блок ресивера, идущий в комплекте с NP01SW2, как в разделе 5-2 Использование приобретаемого отдельно комплекта интерактивной доски (Interactive White Board Kit) для проектора, описанном на предыдущей странице.

ВАЖНО

- Для использования встроенного сенсорного дисплея, перед подключением кабеля переключите селекторный переключатель USB-A/USB-B на блоке ресивера в положение «USB-A».

Для связи между встроенным сенсорным дисплеем и блоком ресивера обязательно используйте кабели, перечисленные ниже, как в разделе 5-2 Использование приобретаемого отдельно комплекта интерактивной доски (Interactive White Board Kit) для проектора, описанном на предыдущей странице.

- Кабель HDMI (входит в комплект)
- Кабель RS-232C (входит в комплект)
- Кабель USB (в комплекте с встроенным сенсорным дисплеем)

5-4. Управление проектором или дисплеем по сети LAN

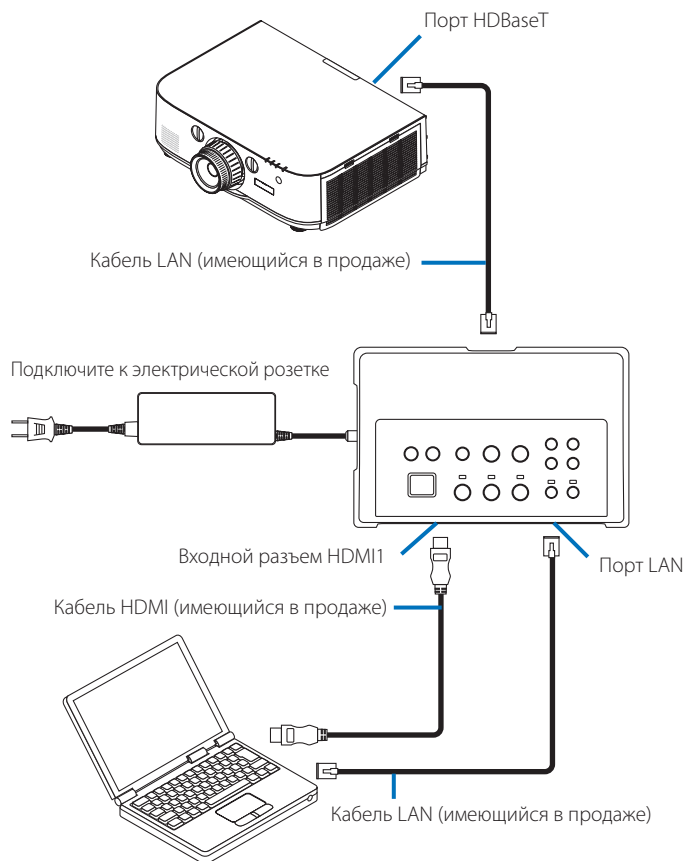

ПРИМЕЧАНИЕ

- Когда подсоединен блок ресивера, проектор или дисплей не может управляться с помощью сети LAN.

6. Технические характеристики

6-1. Переключатель интерфейсов (одинаковый для NP01SW1 и NP01SW2)

Входные разъемы	HDMI	Штепсельный разъем HDMI типа A × 3 [Видеовходы] Глубокий цвет: Поддерживается 8/10/12 бит Колориметрия: Поддерживается RGB, YCbCr444 и YCbCr422 Поддерживается LipSync, HDCP*, 4K и 3D [Аудиовход] Частота дискретизации LPCM: 32/44,1/48 кГц
	USB-A	USB типа A × 1
	USB-B	USB типа B × 1
	LAN*2	RJ-45 × 1, поддерживается BASE-TX
	Микрофон	Монофонический мини-джек × 1
	Service	9-контактный разъем D-Sub × 1
Выходные разъемы	HDBaseT*3	RJ-45 × 1
Напряжение питания	19,5 В	
Энергопотребление	21 Вт (100–240 В перем. т.) (0,1 Вт, когда главный переключатель питания находится в выключенном положении) * Включая энергопотребление адаптера переменного тока	
	19,5 Вт (пост. т.)	
Внешние размеры	285 (Ш) × 64 (В) × 187 (Г) мм/11,2 (Ш) × 2,5 (В) × 7,4 (Г) дюйма	
Масса	1,4 кг	
Условия эксплуатации	Рабочая температура	5 - 40°C
	Рабочая влажность	20 - 80 % (без конденсации)
	Температура хранения	-10 - 50°C
	Влажность при хранении	20 - 80 % (без конденсации)

6-2. Адаптер переменного тока (одинаковый для NP01SW1 и NP01SW2)

Номер модели	AD1930
Вход	100–240 В переменного тока ±10 % 50/60 Гц, 1,4 А
Выход	19,5 В постоянного тока, 3,05 А

6-3. Блок ресивера (в комплекте с NP01SW2)

Номер модели	NP01R		
Входной разъем	HDBaseT*3		
Выходные разъемы	HDMI	Штупсельный разъем HDMI типа A x 1 [Видеовыходы] Глубокий цвет: Поддерживается 8/10/12 бит*4 Колориметрия: Поддерживается RGB, YCbCr444 и YCbCr422 LipSync, HDCP*1, не поддерживается 4K, поддерживается 3D*5 [Аудиовыход] Частота дискретизации LPCM: 32/44,1/48 кГц	
		USB-A	USB типа A x 1
		USB-B	USB типа B x 1
		PC control	9-контактный разъем D-Sub x 1
Внешние размеры	126 (Ш) x 52 (В) x 119 (Г) мм/4,9 (Ш) x 2,1 (В) x 4,7 (Г) дюйма		
	120 (Ш) x 52 (В) x 113 (Г) мм/4,7 (Ш) x 2,1 (В) x 4,5 (Г) дюйма (без выступающих деталей)		
Масса	0,5 кг		
Условия эксплуатации	Рабочая температура	5 - 40°C	
	Рабочая влажность	20 - 80 % (без конденсации)	
	Температура хранения	-10 - 50°C	
	Влажность при хранении	20 - 80 % (без конденсации)	

- *1 Определение HDCP и технологии HDCP
HDCP — аббревиатура «High-bandwidth Digital Content Protection» (Защита широкополосного цифрового содержимого), технология защиты авторских прав, предназначенная для предотвращения незаконного копирования цифрового содержимого, передаваемого через интерфейс DisplayPort или HDMI. Стандарты HDCP создаются и регулируются группой Digital Content Protection, LLC.
В данном устройстве технология HDCP используется для входного разъема HDMI и порта HDBaseT.
Цифровое содержимое, авторские права которого защищены с помощью технологии HDCP, может проецироваться с использованием входного разъема HDMI и порта HDBaseT.
Тем не менее изображения с входного разъема HDMI и порта HDBaseT могут не отображаться в связи с изменениями в стандартах HDCP или по другим причинам, даже если данное устройство работает должным образом.
- *2 Порт LAN данного устройства не поддерживает PoE. Подключение порта LAN данного устройства к сети подачи электроэнергии может привести к возгоранию или повреждению.
- *3 Используйте имеющийся в продаже кабель LAN, соответствующий указанным ниже техническим требованиям, для подключения к порту HDBaseT.

Условие	Длина кабеля	Спецификация кабеля
Не подключен к блоку ресивера	Макс. 100 м (для сигналов 4K, макс. 70 м)	Кабель STP категории 5е или выше Рекомендуемая толщина AWG23
Подключен к блоку ресивера	Макс. 30 м	Кабель STP категории 6А или выше Рекомендуемая толщина AWG23

ПРИМЕЧАНИЕ: С некоторыми кабелями производительность может не отвечать требованиям.

- *4 Сигнал 1080p поддерживает сигнал до 8 бит.
С другой стороны, сигналы 1080i, 720p, 480p, 480i и т. д. поддерживают сигнал до 12 бит.
- *5 Не поддерживает сигнал, превышающий 1080p 30 Гц, 1080i 60 Гц и т. д.

인터페이스 셀렉터

NP01SW 시리즈 (NP01SW1/NP01SW2)

설치 설명서

목차

개요	KOR-2
시작하기 전에 이 설명서를 숙지하십시오	KOR-4
1. 일괄 공급품	KOR-7
NP01SW1 및 NP01SW2 에서 공통.....	KOR-7
2. 부품 이름	KOR-8
2-1. 인터페이스 셀렉터	KOR-8
2-2. 수신기 상자 (NP01SW2 에 포함)	KOR-12
3. 인터페이스 셀렉터를 벽에 장착하기.....	KOR-13
3-1. 인터페이스 셀렉터를 벽에 장착하기	KOR-13
3-2. AC 어댑터를 벽에 장착하기.....	KOR-14
4. 수신기 상자를 천장 장착 장치 또는 벽에 장착하기 (NP01SW2 용) ..	KOR-15
4-1. 장착 장치를 수신기 상자에 고정하기	KOR-15
4-2. 수신기 상자를 천장 장착 장치에 고정할 경우	KOR-15
4-3. 수신기 상자를 벽에 고정할 경우.....	KOR-15
5. 기기 연결 예시	KOR-16
5-1. 컴퓨터 등의 영상 투사하기	KOR-16
5-2. 프로젝터용 별매 대화식 화이트보드 세트 사용하기	KOR-21
5-3. 내장 터치 패널 사용하기	KOR-22
5-4. LAN 을 통해 프로젝터나 디스플레이 제어하기	KOR-23
6. 사양	KOR-24
6-1. 인터페이스 셀렉터 (NP01SW1 및 NP01SW2 에서 공통)...	KOR-24
6-2. AC 어댑터 (NP01SW1 및 NP01SW2 에서 공통)	KOR-24
6-3. 수신기 상자 (NP01SW2 에 포함)	KOR-25

개요

NEC 인터페이스 셀렉터 NP01SW 시리즈 (NP01SW1/NP01SW2) 를 구입해 주셔서 대단히 감사합니다.

이 제품에 여러 입력 단자와 HDBaseT 출력 단자가 장착되어 있습니다.

이 제품을 이용하여 교실이나 회의실에서 여러 장치를 당사의 프로젝터 또는 디스플레이에 간단히 연결할 수 있습니다. 수신기 상자는 NP01SW2 용 인터페이스 셀렉터와 함께 제공됩니다.

- 이 제품에 다양한 입력 단자 (HDMI (x 3), MIC, LAN, USB-A, USB-B 등) 및 원격 제어 센서가 장착되어 있습니다.
- 이 제품에 HDBaseT 출력 단자가 장착되어 있습니다. 이는 시판용 LAN 케이블로 연결하여 HDBaseT 입력 단자가 장착된 프로젝터나 디스플레이로 HDBaseT 신호를 수신 및 송신할 수 있습니다.
 - * 수신기 상자는 NP01SW2 에 함께 포함되어 있으며, HDBaseT 입력 단자가 장착되지 않은 프로젝터 또는 디스플레이에 연결할 수 없습니다.
 - * HDBaseT 는 HDBaseT Alliance 에서 수립한 가전 제품에 대한 연결 표준입니다.
 - * 아래 사양을 만족하는 시판용 LAN 케이블을 사용하여 HDBaseT 포트에 연결하십시오.

조건	케이블 길이	케이블 사양
수신기 상자에 연결하지 않음	최대 100 m (4K 신호를 전송하기 위하여 최대 70 m)	CAT5e 이상의 STP 케이블 권장 두께 AWG23
수신기 상자에 연결함	최대 30 m	CAT6A 이상의 STP 케이블 권장 두께 AWG23

(참고) 케이블에 따라 성능이 충족되지 않을 수 있습니다.

- 이 제품의 HDMI 입력 단자와 HDBaseT 포트는 HDCP 를 지원합니다.
- HDMI3 입력 단자는 MHL 을 지원합니다. 그것은 시판용 MHL 케이블을 사용하여 MHL 지원 스마트폰이나 태블릿에 연결할 수 있습니다.
- 이 제품은 NEC 프로젝터의 대하식 화이트보드 세트에 연결할 수 있습니다.
- 슬롯이 장착된 프로젝터 또는 디스플레이의 경우, 옵션 보드인 SB-07BC 를 슬롯에 로드하여 HDBaseT 신호를 입력하고, 시판용 LAN 케이블을 사용하여 이 제품과 연결할 수 있습니다. (수신기 상자는 필요하지 않습니다.)
- 지원되는 프로젝터 및 디스플레이는 당사의 웹사이트에서 확인하실 수 있습니다.

참고

- 이 제품으로 전송 가능한 신호는 정해져 있습니다. 영상 장치에서 지원되는 신호로 전송되는 출력 신호를 미리 확인하여 설정하십시오. [KOR-24](#) 및 [KOR-25](#) 페이지에 있는 사양을 참조하십시오.

사용한 제품 폐기하기



표시 (왼쪽) 가 있는 사용한 전기 및 전자 제품은 각 회원국에서 시행되는 유럽 연합 법령에 따라 일반 가정 폐기물과 별도로 폐기해야 합니다. 이러한 제품을 폐기할 경우, 지역 당국의 지침을 따르거나 제품을 구입한 판매처에 문의하십시오.

사용한 제품은 수거한 후 적절한 방법으로 재사용 및 재활용됩니다. 이러한 노력은 인간의 건강과 환경에 미치는 부품에 함유된 수은 등 부정적인 영향뿐만 아니라 폐기물을 최소한으로 줄이는 데 도움이 됩니다.

전기 및 전자 제품의 표시는 현재 유럽 연합 회원국에만 적용됩니다.

중요한 정보

이 제품의 SETUP 버튼

- 이 제품과 프로젝터 또는 디스플레이를 연결한 후, 처음에 이 제품의 SETUP 버튼을 한 번 누르십시오.

SETUP 버튼에 대한 자세한 내용은 KOR-9 페이지를 참조하십시오.

SETUP 버튼을 누르기 전에 아래의 1 ~ 4 단계를 수행하는 것을 잊지 마십시오.

(1) 이 제품과 연결된 각 장치의 전원을 켜십시오.

(2) 이 제품에 대한 프로젝터 또는 디스플레이의 입력 단자를 선택하십시오.

(3) 표시하려는 영상이 전송될 입력 단자 HDMI 1, 2 및 3 중 하나의 단자 버튼을 누르십시오. 영상이 프로젝터 또는 디스플레이에 표시됩니다. 무신호 상태에 있어도 문제가 되지 않습니다.

(4) 이 제품의 SETUP 버튼을 누르십시오.

SETUP 작업이 진행되는 동안 모든 표시등이 켜집니다. SETUP 작업을 정상적으로 완료하였을 경우, 표시등이 꺼지고 이전 단계로 돌아갑니다. SETUP 작업이 완료되지 않았을 경우, 모든 표시등은 2 번의 주기로 점멸된 후 이전 상태로 돌아갑니다.

- 처음 사용할 때 SETUP 버튼을 누르면, 다음부터 수반된 HDMI1, 2 및 3 중 하나의 버튼을 누를 때마다 연결된 프로젝터 또는 디스플레이의 영상 입력 단자를 전환할 수 있습니다.
- SETUP 버튼을 누르지 않을 경우, 조작 버튼이 제대로 작동되지 않을 수 있습니다.

- HDMI 및 HDMI High-Definition Multimedia Interface 그리고 HDMI 로고는 미국과 기타 국가에 있는 HDMI Licensing LLC의 상표 또는 등록 상표입니다.



- HDBaseT™은 HDBaseT Alliance의 상표입니다.



- MHL, Mobile High-Definition Link와 MHL 로고는 MHL, LLC의 상표 또는 등록 상표입니다.



- 이 설명서에 언급된 제품명이나 회사 로고는 각 소유자의 상표 또는 등록 상표일 수 있습니다.

주의 사항

- (1) 이 설명서 내용의 무단 전재를 금합니다.
- (2) 이 설명서의 내용은 향후 예고 없이 변경될 수 있습니다.
- (3) 이 설명서의 내용은 세심하게 작성되어 있습니다. 그러나 의심되는 사항이나 실수 또는 누락을 발견한 경우, NEC에 알려 주시기 바랍니다.
- (4) NEC는 상기 (3) 조에도 불구하고, 이 제품을 사용함으로써 발생하는 피해, 상실수익 등에 대한 손해 배상에 어떠한 책임도 지지 않는다는 점을 유의해 주십시오.
- (5) NEC는 페이지 순서가 정확하지 않거나 페이지가 누락된 설명서는 교체해 드립니다.

시작하기 전에 이 설명서를 숙지하십시오

그림 문자 설명

이 제품을 안전하고 올바르게 사용하기 위하여 이 설치 설명서에는 사용자의 재산상 피해뿐만 아니라 사용자와 다른 사람에 대한 상해를 예방하기 위해 많은 그림 문자를 사용하고 있습니다. 그림 문자와 그 의미는 아래 설명되어 있습니다. 이 설명서를 읽기 전에 그림 문자를 철저히 이해하시기 바랍니다.















 경고	이 그림 문자에 주의를 기울이지 않고 제품을 잘못 취급하면 사망이나 큰 부상으로 이어지는 사고가 발생할 수 있습니다.
 주의	이 그림 문자에 주의를 기울이지 않고 제품을 잘못 취급하면 부상이나 주의의 재산이 손상될 수 있습니다.

그림 문자의 예시

	△ 기호는 주의를 촉구하는 지시 사항 (경고 포함) 을 표시합니다. 주의의 구체적인 표시는 기호 내에 제공됩니다.
	⊘ 기호는 금지 행위를 표시합니다. 금지 행위의 구체적인 표시는 기호 내에 제공됩니다.
	● 기호는 필요한 행위를 표시합니다. 필요한 행위의 구체적인 표시는 기호 내에 제공됩니다.

 경고	
	● 설치는 대리점에 문의하십시오. 직접 이 제품을 설치하지 마십시오. 부상을 초래할 수 있습니다.
	● 이 설명서에 설명된 대로 이 제품에 전력을 공급하십시오. 부적절한 연결은 화재나 감전을 일으킬 수 있습니다.
	⊘ 포함된 AC 어댑터와 AC 전원 코드는 이 제품 전용입니다. 안전을 위해서 다른 제품에는 사용하지 마십시오.
	⊘ 포함된 AC 어댑터는 반드시 이 제품에 연결해야 합니다. 전원 코드의 경우, 이 제품에 포함된 코드 또는 각국 안전 규정을 만족하는 이중 절연 코드를 사용하도록 하십시오. 부적절한 AC 어댑터나 전원 코드를 사용하면 화재나 감전 사고의 원인이 될 수 있습니다.
	⊘ 젖은 손으로 케이블을 연결하거나 분리하지 마십시오. 그렇게 하면 감전을 일으킬 수 있습니다.
	⊘ 이 제품이나 AC 어댑터에서 연기, 이상한 소리 또는 이상한 냄새가 날 경우 또는 이 제품이나 AC 어댑터를 떨어뜨리거나 캐비닛이 손상된 경우, 전원 콘센트에서 이 제품의 전원 코드를 뽑으십시오. 수신기 상자에 연결된 모든 케이블을 분리하십시오. 그렇지 않을 경우 감전을 일으킬 수 있습니다. 위의 사항을 시행한 후, 대리점에 연락하여 수리를 문의하십시오.
	⊘ 이 제품이나 AC 어댑터의 캐비닛을 분리하거나 열지 마십시오. 또한, 직접 수리하거나 변경하지 마십시오. 그렇게 하면 화재나 감전을 일으킬 수 있습니다. 내부 검사, 조정 또는 수리가 필요하시면 대리점에 연락하여 문의하십시오.
	● 케이블은 매우 조심스럽게 취급하십시오. 손상된 케이블은 화재나 감전을 일으킬 수 있습니다. <ul style="list-style-type: none">- 케이블 위에 무거운 물건을 올려 놓지 마십시오.- 프로젝터 또는 디스플레이를 케이블 위에 올려 놓지 마십시오.- 케이블을 양탄자 등으로 덮지 마십시오.- 케이블을 굽거나 변경하지 마십시오.- 케이블을 지나치게 휘거나, 꼬거나 당기지 마십시오.- 케이블을 가열하지 마십시오. 케이블이 손상 (내선 노출, 내선 파손 등) 되면, 대리점에 연락하여 문의하십시오.

- 제품을 물에 젖을 수 있거나 습도가 있는 다음과 같은 장소에서 사용하지 마십시오. 또한, 이 제품 위에 물이 들어 있는 용기를 올려 놓지 마십시오. 그렇지 않을 경우 감전을 일으킬 수 있습니다.
 - 이 제품을 비 또는 눈 속이나 해변 또는 해안에서 사용하지 마십시오.
 - 이 제품을 욕실이나 샤워실에서 사용하지 마십시오.
 - 제품 위에 꽃병이나 화분을 올려 놓지 마십시오.
 - 제품 위에 안경, 화장품 또는 화학 약품을 올려 놓지 마십시오.
- 이물질, 물 등이 제품 안으로 들어간 경우, 즉시 전원 코드를 뽑으십시오. 수신기 상자에 연결된 모든 케이블을 분리하십시오. 전원 코드를 뽑은 후, 대리점에 연락하여 문의하십시오.



- 다음과 같은 조건에서 사용하지 마십시오. 그렇지 않을 경우, 감전을 일으킬 수 있습니다.
 - 흔들리는 테이블, 경사면 또는 기타 불안정한 장소 위.
 - 히터 근처 또는 진동이 심한 장소.
 - 옥외 또는 습도가 높거나 먼지가 많은 장소.
 - 그늘음이나 증기에 노출된 장소.
 - 스토브 뒷면 또는 가습기 근처.



- 천둥 소리가 들릴 경우, 전원 플러그를 만지지 마십시오. 그렇게 하면 감전을 일으킬 수 있습니다.

⚠ 주의



- 이 제품의 HDBaseT 포트와 LAN 포트를 과전압의 위험이 없는 네트워크에 연결하십시오. HDBaseT 포트 또는 LAN 포트에 과전압이 흐르면 감전될 수 있습니다.



- 이 제품의 LAN 포트는 PoE를 지원하지 않습니다. 이 제품의 LAN 포트를 전력을 공급하는 네트워크에 연결하면 연소 또는 손상될 수 있습니다.



- 통풍이 잘되는 곳에서 사용하십시오. 수신기 상자의 환기구를 막지 마십시오. 그렇게 하면 수신기 상자가 과열되어 화재로 이어질 수 있습니다. 제품 주변에 충분한 공간을 확보하십시오.

기타 주의 사항

- 포함되지 않은 것은 HDBaseT 수신기 상자에 사용 할 수 없습니다. 이 제품은 포함된 수신기 상자 전용으로 사용할 수 있습니다.
- 포함된 HDMI 케이블 및 RS-232C 케이블을 사용하여 수신기 상자와 디스플레이 장치를 연결하십시오.
- 이 제품은 프로젝터, 디스플레이 또는 수신기 상자의 HDBaseT 포트를 사용하여 일대일 연결만 지원합니다. 이 제품의 HDBaseT 포트는 허브 등을 사용하는 여러 장치와의 연결을 지원하지 않습니다.
- 이 제품과 프로젝터, 디스플레이 또는 수신기 상자의 HDBaseT 포트를 연결하는 데 사용되는 시판용 LAN 케이블을 옥외로 깔지 마십시오.
- 아래의 상황에서 이 제품을 설치하거나 보관하지 마십시오. 그렇게 하지 않으면 고장을 초래할 수 있습니다.
 - 강력한 자기장에서
 - 부식성 가스 환경에서
- 이 제품을 이동할 때, 먼저 연결된 모든 케이블을 분리하십시오. 그렇게 하지 않으면 손상될 수 있습니다.
- LAN 케이블을 이 제품의 HDBaseT 포트에 연결/분리하기 전에 반드시 이 제품의 전원을 끄십시오. 그렇게 하지 않으면 손상될 수 있습니다.
- 제품을 폐기할 때 이 제품을 폐기할 경우, 먼저 이 제품을 구입한 판매점이나 지역 정부에 문의하십시오.

제품명:

Interface selector (인터페이스 셀렉터)

모델명:

NP01SW

제조/국가:

SUZHOU SHIN-EI SANGYO
CO., LTD/CHINA

입력전력:

19.5V ---1A

생산일:

일련번호에 표기

인증 서비스 센터 전화 번호:

080-022-1155 (효성 ITX 주식회사)

*본 라벨과 전화번호는 국내 규정
내에서 적절한 목적으로만
사용되어야 합니다.

1. 일괄 공급품

NP01SW1 및 NP01SW2에서 공통

□ 인터페이스 셀렉터 본체

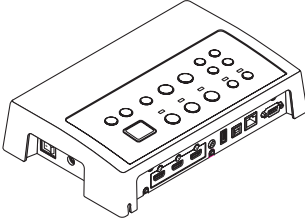

□ (주 장치용 : 대형) 장착 장치 (24H8241□) 1

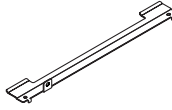

□ (벽 장착용) 장착 장치 (24H8240□) 1

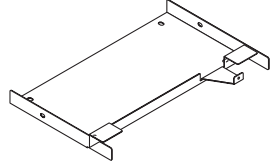

□ AC 어댑터 (3N10206□) 1

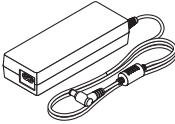

□ (주 장치용 : 소형) 장착 장치 (24H8242□) 1

□ 전원 코드 (US:7N080245/EU:7N080031) 2

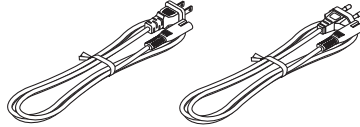

□ 설치 설명서 (7N8N673□)
(본 설명서)

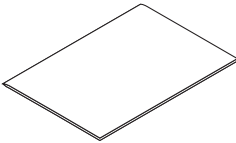

□ (AC 어댑터용) 장착 장치 (24H8244□) 1

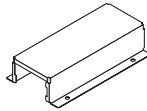

NP01SW2 는 추가적으로 다음과 같은 구성품을 포함합니다 .

□ 수신기 상자 (NP01R) 1

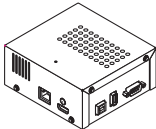

□ HDMI 케이블 (7N960240) 1

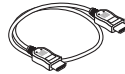

□ RS-232C 케이블 (7N960241) 1

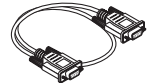

□ 장착 장치 (24H8243□) 1



□ 장착 나사 (M3) 1



참고 사항

- 어떤 부속품이 없거나 손상된 경우, 대리점에 연락하여 문의하십시오.
- 액세서리는 이 설명서의 그림과 약간 다를 수 있습니다. 그러나 이는 실용성 면에서 문제가 되지 않습니다.

2. 부품 이름

2-1. 인터페이스 셀렉터

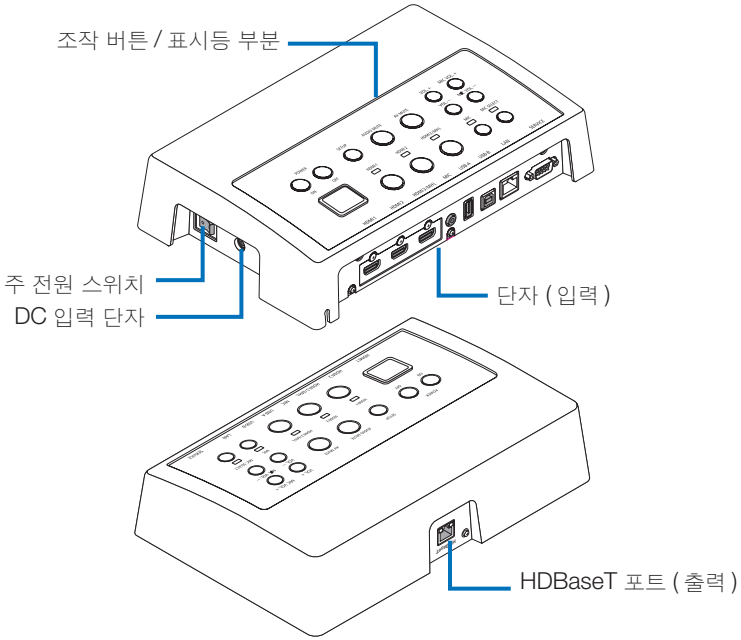

DC 입력 단자

포함된 AC 어댑터를 연결하십시오.

인터페이스 셀렉터, AC 어댑터, 전원 코드 및 전원 콘센트를 확실하게 연결하십시오.

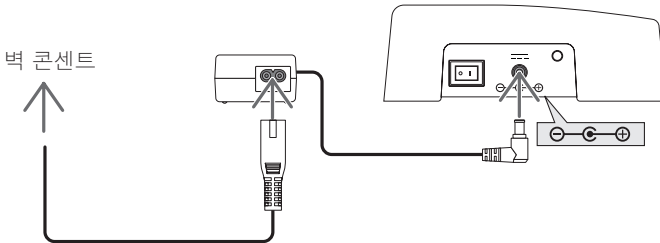

주 전원 스위치

인터페이스 셀렉터의 전원을 켜고 끕니다.

주의:

- 주 전원 스위치를 켜 후 즉시 모든 작동 버튼용 표시등이 켜집니다.
불이 켜져 있는 동안 작동 버튼은 사용할 수 없습니다.

HDBaseT 포트 (출력)

시판용 LAN 케이블을 여기에 연결하십시오.

HDBaseT 포트가 장착된 프로젝터 / 디스플레이나 수신기 상자를 여기에 연결하십시오.

조작 버튼/표시등 부분

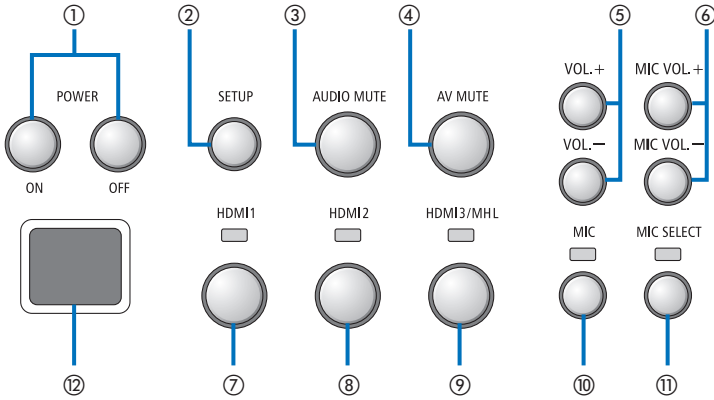

① POWER ON/OFF 버튼 (길게 누르면 전원 꺼짐)

인터페이스 셀렉터에 연결된 프로젝터 또는 디스플레이의 전원을 켜고 끕니다.

② SETUP 버튼 (길게 누름)

인터페이스 셀렉터에 연결된 영상 입력 단자의 정보를 인터페이스 셀렉터 메모리에 저장합니다.

참고

- KOR-3 페이지의 '중요한' 정보에 설명된 단계를 따르고 처음 사용할 때또는 연결된 프로젝터 또는 디스플레이를 변경할 때 SETUP 버튼을 누르십시오.

③ AUDIO MUTE 버튼

인터페이스 셀렉터에 연결된 프로젝터 또는 디스플레이의 소리를 일시적으로 죽입니다. 다시 누르면 소리가 켜집니다.

④ AV MUTE 버튼

인터페이스 셀렉터에 연결된 프로젝터 또는 디스플레이의 화면과 소리를 일시적으로 끕니다. 다시 누르면 소리가 켜집니다.

⑤ VOL. +/- 버튼

인터페이스 셀렉터에 연결된 프로젝터 또는 디스플레이의 볼륨을 조정합니다.

⑥ MIC VOL. +/- 버튼

마이크의 볼륨을 조절합니다.

⑦ HDMI1 버튼

HDMI1 입력 단자로 입력을 전환합니다. HDBaseT LINK를 처리하는 동안 표시등이 깜박거리며 LINK가 제대로 마무리되었을 때 다시 켜집니다.

⑧ HDMI2 버튼

HDMI2 입력 단자로 입력을 전환합니다. HDBaseT LINK를 처리하는 동안 표시등이 깜박거리며 LINK가 제대로 마무리되었을 때 다시 켜집니다.

⑨ HDMI3/MHL 버튼

HDMI3/MHL 입력 단자로 입력을 전환합니다. HDBaseT LINK를 처리하는 동안 표시등이 깜박거리며 LINK가 제대로 마무리되었을 때 다시 켜집니다.

⑩ MIC 버튼

HDMI 또는 마이크에서 소리를 전환합니다. 마이크의 소리를 선택하면, 표시등이 켜집니다.

⑪ MIC SELECT 버튼

연결된 마이크의 유형 (콘덴서 마이크 또는 다이내믹 마이크)을 전환합니다. 콘덴서 마이크 유형을 선택하면, 표시등이 켜집니다.

⑬ 원격 센서

(수신기 상자가 연결되었을 경우 사용할 수 없음.) 리모컨의 적외선 신호를 수신합니다.

참고 사항

- HDMI1, 2 및 3 버튼, MIC, MIC SELECT 및 MIC VOL. 의 상태 + / - 버튼은 인터페이스 셀렉터의 전원이 꺼진 경우에도 메모리에 저장됩니다.
 - 다음 단계를 따라 제품을 공장 출하 시 기본 설정으로 재설정하십시오.
 - (1) 주 전원 스위치를 끄십시오.
 - (2) POWER OFF 버튼을 누른 상태에서 주 전원 스위치를 켜십시오.
 - (3) 모든 표시등에 불이 들어오면 POWER OFF 버튼을 해제하십시오.
 - 모든 표시등이 깜박이면 재설정이 완료된 것을 알려줍니다.
 - (4) 재설정이 완료되면 주 전원 스위치를 끄십시오.
 - (5) 주 전원 스위치를 다시 켜십시오.
-

참고

- 이 제품의 어떤 버튼이든 누른 상태에서 5 초 동안 주 전원 스위치를 끄지 마십시오. 어떤 버튼이든 누른 상태에서 5 초 내에 주 전원 스위치가 꺼지면 저장된 값이 초기화될 수 있습니다.
-

연결 단자 부분 (입력)

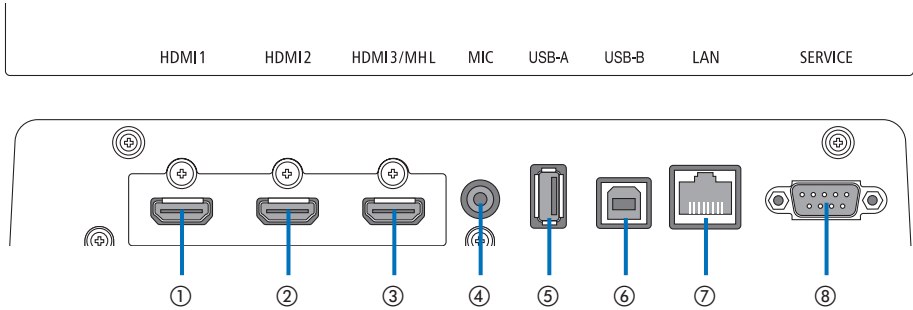

① HDMI1 입력 단자

이것을 컴퓨터 또는 영상 장치의 HDMI 출력 단자에 연결하십시오 .

② HDMI2 입력 단자

이것을 컴퓨터 또는 영상 장치의 HDMI 출력 단자에 연결하십시오 .

③ HDMI3/MHL 입력 단자

이것을 컴퓨터 또는 영상 장치의 HDMI 출력 단자에 연결하십시오 . 또는 MHL 표준 지원 장치를 연결하십시오 .

④ MIC 입력 단자

마이크를 연결하십시오 .

⑤ USB-A 포트

(이것은 수신기 상자가 연결되었을 때 사용할 수 있습니다.)

주로 프로젝터의 VIEWER 기능을 사용하는 경우 여기에 USB 메모리 장치를 연결하십시오 .

⑥ USB-B 포트

(이것은 수신기 상자가 연결되었을 때 사용할 수 있습니다.)

주로 프로젝터의 대화식 화이트보드 세트 또는 USB Display 를 사용하는 경우 이것을 컴퓨터의 USB-A 포트에 연결하십시오 .

⑦ LAN 포트

(이것은 수신기 상자가 연결되었을 때 사용할 수 없습니다.)

이것을 컴퓨터의 LAN 포트에 연결하십시오 . 이것을 사용하여 컴퓨터에서 프로젝터 또는 디스플레이를 제어하십시오 .

⑧ SERVICE 단자

이 단자는 서비스 전용입니다 . (사용자가 사용할 수 없음)

참고

- 인터페이스 셀렉터에서 USB-A 및 USB-B 포트를 동시에 사용할 수 없습니다 . 수신기 상자에서 셀렉터 스위치를 사용하여 USB-A 또는 USB-B 포트 중 하나를 선택할 수 있습니다 (다음 페이지의 ④ 참조) .

2-2. 수신기 상자 (NP01SW2에 포함)

[왼쪽]

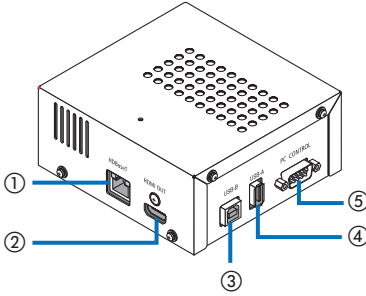

[오른쪽]

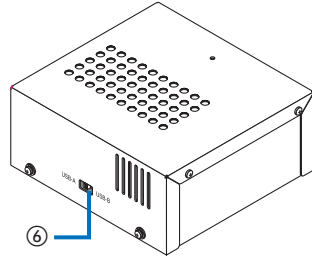

① HDBaseT 포트 (입력)

이것을 시판용 LAN 케이블로 인터페이스 셀렉터의 HDBaseT 포트 (출력) 에 연결하십시오 .

② HDMI 출력 단자

이것을 포함한 HDMI 케이블로 프로젝터 또는 디스플레이의 HDMI 입력 단자에 연결하십시오 .

③ USB-B 포트

주로 프로젝터의 VIEWER 기능을 이용하는 데 사용되는 시판용 USB 케이블로 이것을 프로젝터의 USB-A 포트에 연결하십시오 .

④ USB-A 포트

주로 프로젝트의 대화식 화이트보드 세트 또는 USB Display 기능을 이용하는 데 사용되는 시판용 USB-B 케이블로 이것을 프로젝터의 USB-A 포트에 연결하십시오 .

⑤ PC CONTROL 단자

이것을 포함한 RS-232C 케이블로 프로젝터의 PC CONTROL 단자 또는 디스플레이의 RS-232C 단자에 연결하십시오 .

⑥ USB-A/USB-B 선택 스위치

이것을 사용하여 수신기 상자에서 USB-A 또는 USB-B 포트를 선택하십시오 . 수신기 상자에서는 한 개의 포트 (USB-A 또는 USB-B) 만 사용할 수 있습니다 . 반드시 이 제품의 전원이 OFF 상태일 때 전환 동작을 수행하십시오 . 긴 막대를 이용하여 USB-A/USB-B 사이를 전환하십시오 .

셀렉터 스위치 ⑥	인터페이스 셀렉터	수신기 상자
USB-A	USB-A: 비활성	USB-A: 활성
	USB-B: 활성	USB-B: 비활성
USB-B	USB-A: 활성	USB-A: 비활성
	USB-B: 비활성	USB-B: 활성

3. 인터페이스 셀렉터를 벽에 장착하기

장착 장치를 주 장치의 후면과 주 장치가 고정되는 벽의 2 곳에 장착하십시오 . 또한 , 장착 장치를 사용하여 AC 어댑터를 벽에 장착하십시오 .

[나사 설명]

- 인터페이스 셀렉터와 함께 포함된 5 개의 나사 (M3) 를 사용하십시오 . NP01SW2 에는 수신기 상자에 사용할 수 있는 1 개 의 나사 (M3) 가 더 포함되어 있습니다 .
- 상기 나사 외에도 인터페이스 셀렉터를 벽에 장착할 때 시판용 Ø4 나사 8 개를 준비하십시오 .

참고

- 무게 1,5 kg (3,3 lbs) 의 인터페이스 셀렉터를 지탱하기에 충분한 내구성을 가진 Ø4 나사를 준비하십시오 .
- 얇은 목 자화 드라이버를 사용하여 인터페이스 셀렉터를 벽에 장착하십시오 .

3-1. 인터페이스 셀렉터를 벽에 장착하기

(1) 주 장착 장치 (대형 및 소형) 를 주 장치의 후면에 고정하십시오 .

포함된 나사 (M3) 중 3 개를 사용하여 고정시키십시오 .

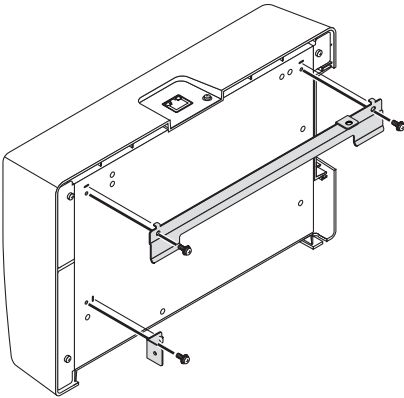

(2) 벽 장착 장치를 인터페이스 셀렉터를 설치할 벽에 고정하십시오 .

시판용 Ø4 나사 4 개를 사용하여 고정하십시오 .

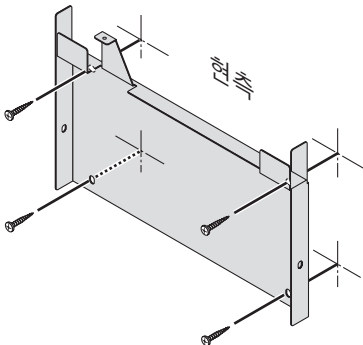

(3) 인터페이스 셀렉터를 벽 장착 장치에 장착하십시오 .

인터페이스 셀렉터를 아래로 밀어 벽 장착 장치의 후크에 걸리게 하십시오 .

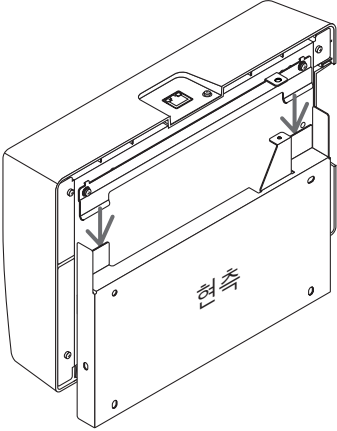

(4) 인터페이스 커넥터의 상단과 우측을 포함한 나사로 고정하십시오 .

포함된 나사 (M3) 중 2 개를 사용하십시오 .

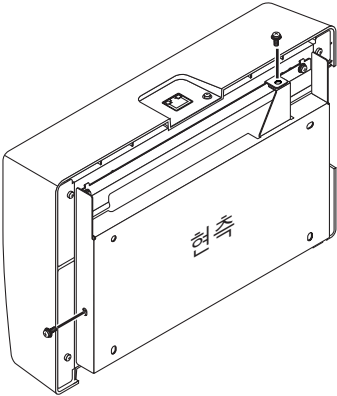

3-2. AC 어댑터를 벽에 장착하기

(1) 시판용 나사 (Ø4) 4 개를 사용하여 AC 어댑터를 장착 장치에 장착하여 벽에 고정하십시오 .

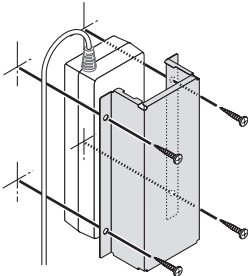

4. 수신기 상자를 천장 장착 장치 또는 벽에 장착하기 (NP01SW2용)

수신기를 프로젝터에 장착하려면 수신기 상자를 프로젝터의 천장 장착 장치에 고정하십시오. 천장 장착 장치를 사용하지 않거나 수신기 상자를 디스플레이에 연결하려는 경우, 기기 근처의 벽에 고정하십시오. 수신기 상자를 벽에 고정하려면 시판용 Ø4 나사 1 개를 준비하십시오.

참고

- 무게 0,5 kg (1,1 lbs) 의 수신기 상자를 지탱하기에 충분한 내구성을 가진 Ø4 나사를 준비하십시오.

4-1. 장착 장치를 수신기 상자에 고정하기

- (1) 포함된 나사 (M3) 를 사용하여 장착 장치를 수신기 상자에 고정하십시오.

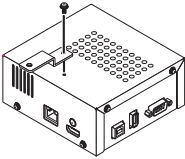

4-2. 수신기 상자를 천장 장착 장치에 고정할 경우

- (1) 천장 장착 장치를 프로젝터에 장착할 경우, 천장 장착 장치와 수신기 상자 모두를 한 개의 나사로 함께 고정하십시오.

고정 예시

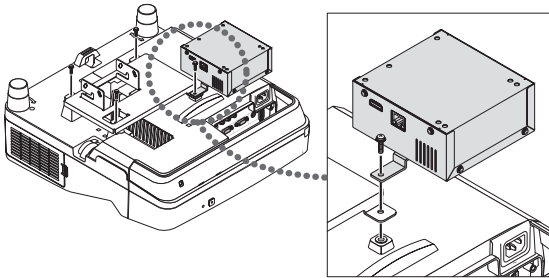

4-3. 수신기 상자를 벽에 고정할 경우

- (1) 수신기 상자를 벽에 고정하려면 시판용 Ø4 나사 한 개를 사용하십시오.

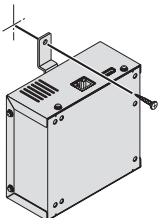

5. 기기 연결 예시

5-1. 컴퓨터 등의 영상 투사하기

HDBaseT 포트가 장착된 프로젝터 또는 디스플레이에 연결하기

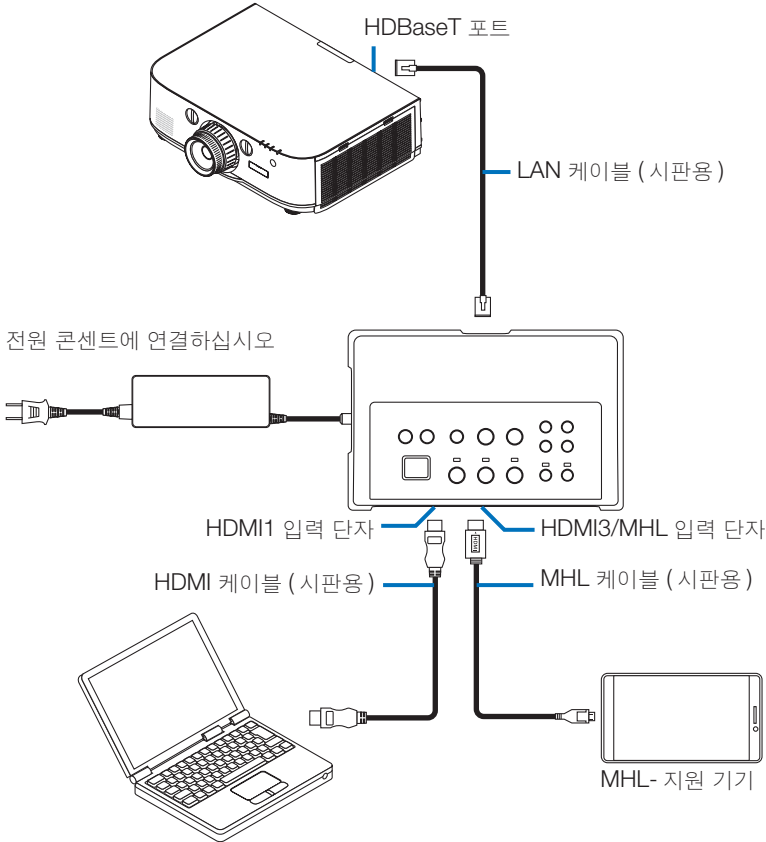

참고

- 표준을 준수하는 (시판용) MHL 케이블을 사용하십시오.
표준을 준수하지 않는 케이블을 사용하면 MHL- 호환 장치를 충전할 때 화재, 부상 또는 주변의 손상이 발생할 수 있습니다.
- (시판용) MHL-HDMI 컨버터 / 어댑터를 사용하여 연결하면 배터리 충전 기능과 원격 제어 기능이 작동하지 않을 수 있습니다.
- 화면이 제대로 보이지 않을 경우, MHL 케이블을 분리했다가 다시 연결하십시오.
- 스마트폰 또는 태블릿의 종류 그리고 그 설정 등에 따라 화면이 제대로 보이지 않을 수 있습니다.
- 수신기 상자를 연결하지 않을 경우, 인터페이스 셀렉터의 USB-A 및 USB-B 포트를 사용할 수 없습니다.

참고 사항

- MHL- 호환 기기는 아래의 경우 충전할 수 없습니다.
 - MHL 지원 기기에 배터리 전원이 없는 경우
 - 전력 소모가 공급 전원보다 큰 경우

HDBaseT 포트가 장착되지 않은 프로젝터 또는 디스플레이에 연결하기

NP01SW2 에 포함된 수신기 상자를 연결하십시오 .

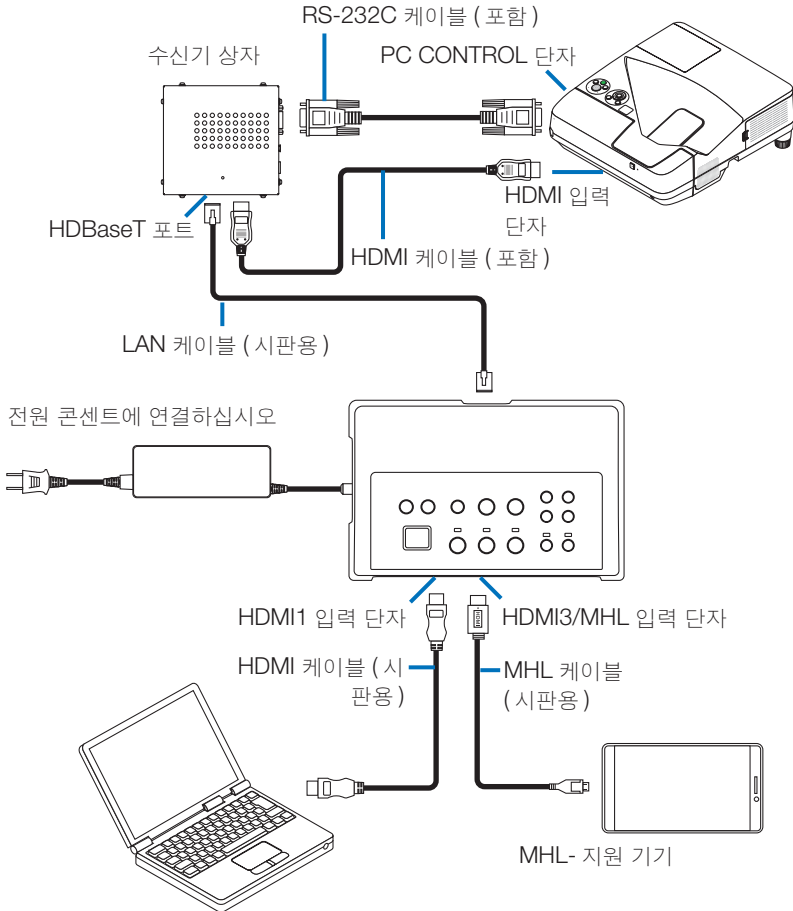

HDMI 출력 단자가 장착되지 않은 컴퓨터에 연결하기

- 프로젝터의 USB Display 기능을 사용하십시오. 디스플레이와의 연결을 지원하지 않습니다. 일부 모델은 USB Display 기능이 장착되어 있지 않습니다. 소유하신 프로젝터의 사용 설명서 또는 NEC 웹사이트에서 프로젝터에 USB Display 기능이 있는지 확인하십시오.
- NP01SW2에 포함된 수신기 상자를 연결하십시오.

중요

- USB Display 기능을 이용하려면 케이블을 연결하기 전에 수신기 상자의 USB-A/USB-B 선택 스위치를 "USB-A"로 전환하십시오.

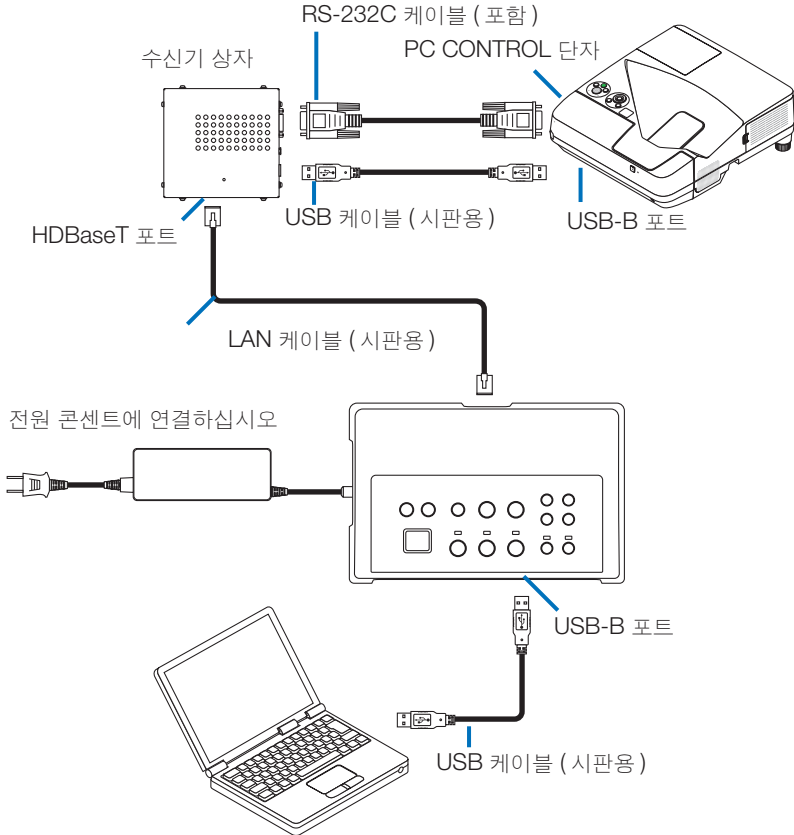

참고

- 컴퓨터에 부팅된 Image Express Utility Lite를 사용하여 USB Display 기능으로 전환할 수 있습니다. 프로젝터의 리모컨을 사용하여 USB Display 기능으로 전환하면서 리모컨을 프로젝터의 원격 센서 방향으로 향하게 작동하십시오. 수신기 상자가 연결된 경우, 인터페이스 셀렉터의 원격 센서를 사용할 수 없습니다.
- 컴퓨터가 인터페이스 셀렉터의 HDMI 입력 단자와 USB-B 포트 모두에 연결된 경우, USB-B 포트에 연결된 컴퓨터의 화면은 인터페이스 셀렉터의 전원이 켜진 직후 표시됩니다.

USB 메모리가 있는 이 제품으로 프로젝터의 VIEWER 기능 이용하기

- 디스플레이와의 연결을 지원하지 않습니다.
일부 모델은 VIEWER 기능이 장착되어 있지 않습니다. 소유하신 프로젝터의 사용 설명서 또는 NEC 웹사이트에서 프로젝터에 VIEWER 기능이 있는지 확인하십시오.
- NP01SW2 에 포함된 수신기 상자를 연결하십시오.

중요

- VIEWER 기능을 이용하려면 케이블을 연결하기 전에 수신기 상자의 USB-A/USB-B 선택 스위치를 "USB-B" 로 전환하십시오.

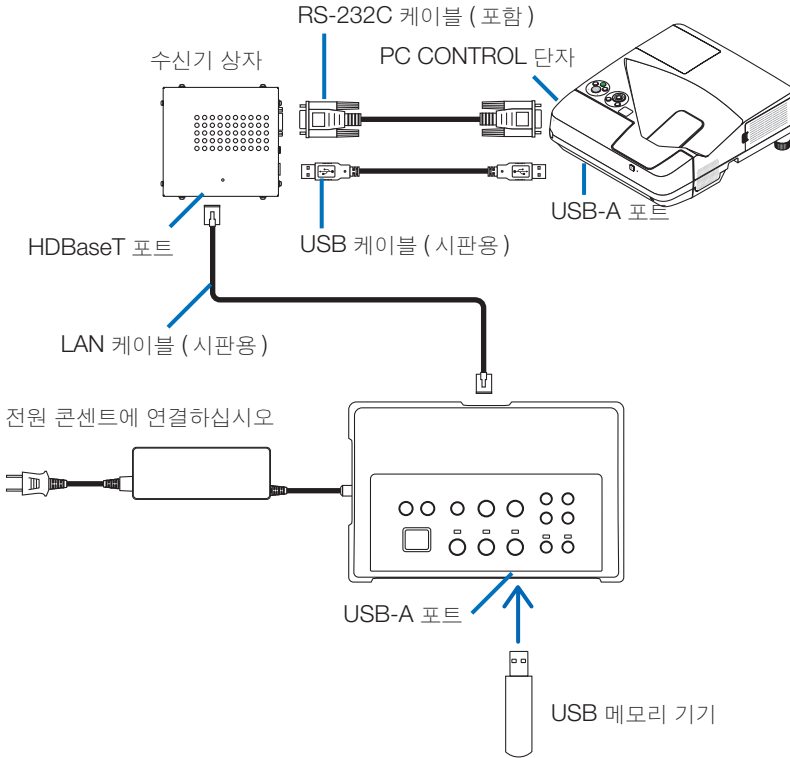

참고

- 프로젝터의 리모컨을 이용하여 VIEWER 기능으로 전환하십시오. 인터페이스 셀렉터의 원격 센서는 수신기 상자가 연결된 경우 사용할 수 없으므로, 리모컨을 프로젝터의 원격 센서 방향을 향하여 작동하십시오.

프로젝터 또는 디스플레이를 슬롯에 삽입된 SB-07BC 옵션 보드와 연결하기

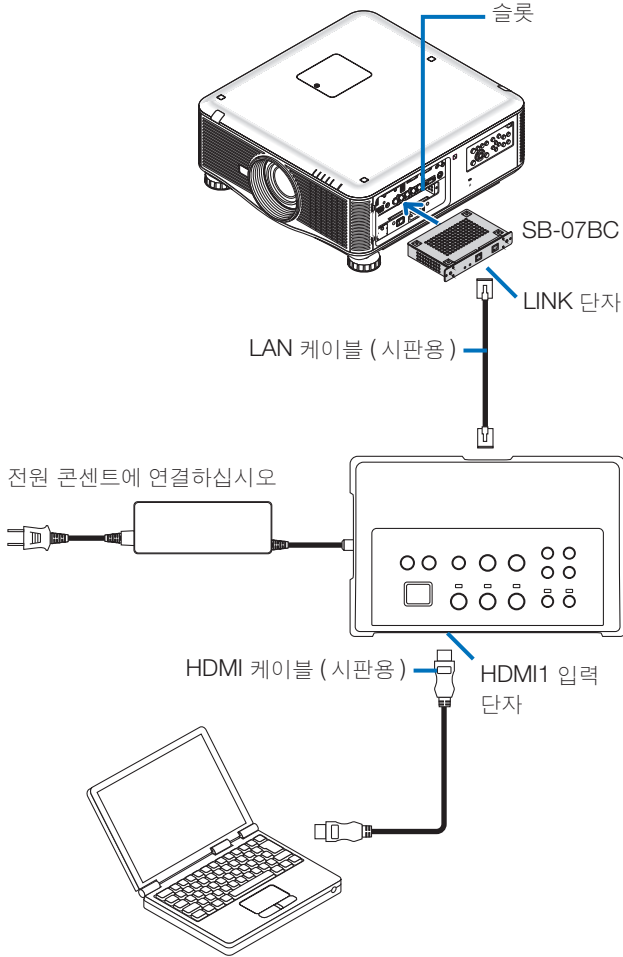

참고

- 수신기 상자를 연결하지 않을 경우, 인터페이스 셀렉터의 USB-A 및 USB-B 포트를 사용할 수 없습니다.
- SB-07BC 장착 프로젝터가 이 제품과 연결된 경우 아래 언급된 이 제품의 버튼을 사용할 수 없습니다.
POWER ON/OFF, SETUP, AUDIO MUTE, AV MUTE, VOLUME +/-.

5-2. 프로젝터용 별매 대화식 화이트보드 세트 사용하기

NP01SW2 에 포함된 수신기 상자를 연결하십시오 .

중요

- 대화식 화이트보드 세트 기능을 사용하려면 케이블을 연결하기 전에 수신기 상자의 USB-A/USB-B 선택 스위치를 "USB-A" 로 전환하십시오 .

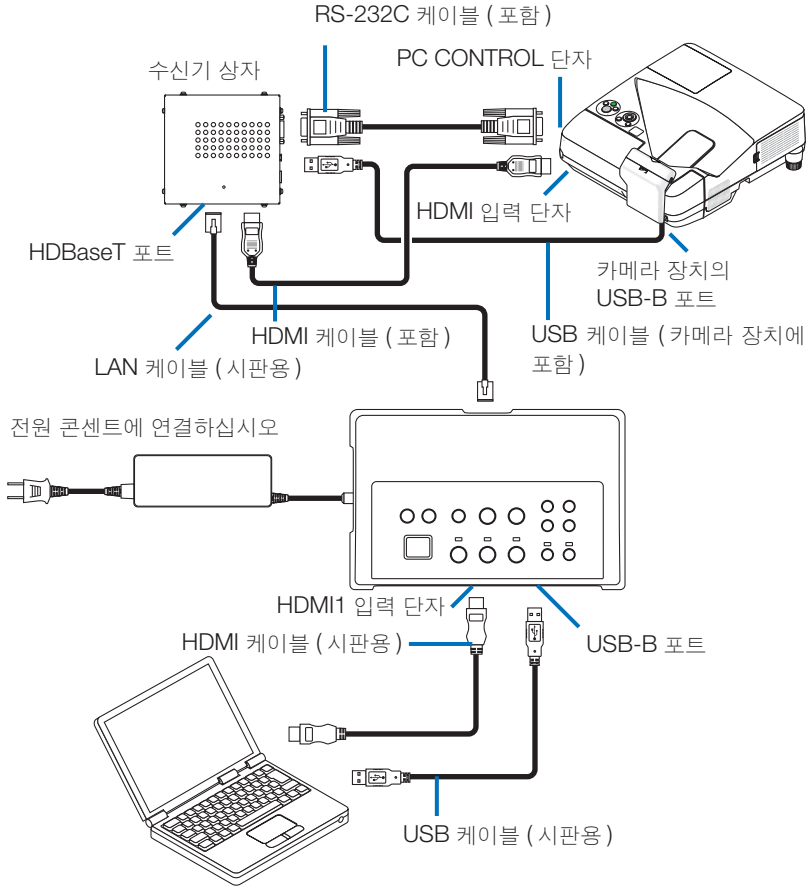

참고

- 대화식 화이트보드 세트 (별매) 가 연결된 경우 , USB Display 기능을 사용할 수 없습니다 .
- NP-UM352W 처럼 내장 대화식 화이트보드 기능을 가진 프로젝터와 연결하는 IWB 소프트웨어가 설치된 컴퓨터로 제어하는 스타일러스 펜을 사용할 경우 프로젝터의 USB-B 포트에 USB 케이블을 연결하십시오 .
이 경우 , 프로젝터의 APPS 메뉴에서 PEN SETTINGS 에 대한 REMOTE PEN 에 체크 표시를 추가하십시오 .

5-3. 내장 터치 패널 사용하기

이전 페이지에 설명한 프로젝터용 별매 대화식 화이트보드 세트를 사용하여 NP01SW2 에 포함된 수신기 상자를 5-2 와 동일하게 연결하십시오 .

중요

- 내장 터치 패널 디스플레이를 사용하는 경우, 케이블을 연결하기 전에 수신기 상자의 USB-A/USB-B 선택 스위치를 “USB-A” 로 전환하십시오 .

터치 내장 패널 디스플레이와 수신기 상자 사이를 연결하는 경우, 이전 페이지에 설명한 프로젝터용 별매 대화식 화이트보드 세트를 사용하여 5-2 와 같이 아래에 나열된 케이블을 반드시 사용해야 합니다 .

- HDMI 케이블 (포함)
- RS-232C 케이블 (포함)
- USB 케이블 (내장 터치 패널 디스플레이에 포함)

5-4. LAN을 통해 프로젝터나 디스플레이 제어하기

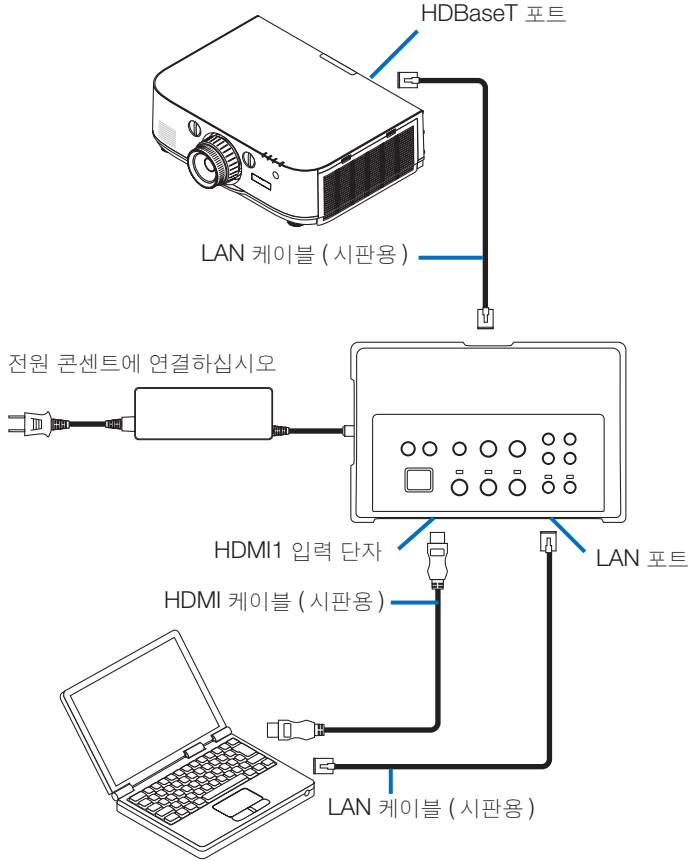

참고

- 수신기 상자가 연결된 경우, 프로젝터 또는 디스플레이는 LAN을 통해 제어할 수 없습니다.

6. 사양

6-1. 인터페이스 셀렉터 (NP01SW1 및 NP01SW2에서 공통)

입력 단자	HDMI	HDMI 커넥터 유형 A × 3 [영상 입력] 딥 컬러 8/10/12-비트 지원 색역 : RGB, YCbCr444 및 YCbCr422 지원 LipSync, HDCP*1, 4 K 및 3D 지원 [오디오 입력] LPCM 샘플링 주파수 : 32/44.1/48 kHz
	USB-A	USB 유형 A × 1
	USB-B	USB 유형 B × 1
	LAN*2	RJ-45 × 1, BASE-TX 지원
	마이크	모노 미니 잭 × 1
	서비스	D-서브 9-핀 × 1
출력 단자	HDBaseT*3	RJ-45 × 1
전원 전압	19.5 V	
전력 소비	21 W (100-240 V AC) (주 전원 스위치가 꺼진 상태에서 0.1 W) *AC 어댑터의 전력 소비 포함	
	19.5 W (DC)	
외형 치수	285 (W) × 64 (H) × 187 (D) mm/11.2 (W) × 2.5 (H) × 7.4 (D) 인치	
무게	1,4 kg/3,1 lbs	
사용 환경	작동 온도	5 - 40℃
	작동 습도	20 - 80% (비응축)
	보관 온도	-10 - 50℃
	보관 습도	20 - 80% (비응축)

6-2. AC 어댑터 (NP01SW1 및 NP01SW2에서 공통)

모델 번호	AD1930
입력	100-240 V AC ± 10% 50/60 Hz, 1.4 A
출력	19.5 V DC, 3.05 A

6-3. 수신기 상자 (NP01SW2에 포함)

모델 번호	NP01R		
입력 단자	HDBaseT*3	RJ-45 × 1	
출력 단자	HDMI	HDMI 커넥터 유형 A × 1 [영상 출력] 딥 컬러 8/10/12-비트 지원*4 색역 : RGB, YCbCr444 및 YCbCr422 지원 립싱크, HDCP*1, 4 K 미지원, 3D* 지원 5 [오디오 출력] LPCM 샘플링 주파수 : 32/44.1/48 kHz	
		USB-A	USB 유형 A × 1
		USB-B	USB 유형 B × 1
		PC 제어	D-서브 9-핀 × 1
외형 치수	126 (W) x 52 (H) x 119(D) mm/4.9 (W) x 2.1 (H) x 4.7 (D) 인치 120 (W) x 52 (H) x 113 (D) mm/4.7 (W) x 2.1 (H) x 4.5 (D) 인치 (돌출 부분 제외)		
무게	0,5 kg/1,1 lbs		
사용 환경	작동 온도	5 - 40℃	
	작동 습도	20 - 80% (비응축)	
	보관 온도	-10 - 50℃	
	보관 습도	20 - 80% (비응축)	

- *1 HDCP 및 HDCP 기술 정의
HDCP는 디스플레이 포트 또는 HDMI 인터페이스를 통해 전송되는 디지털 콘텐츠의 불법 복사를 방지하는 목적을 가진 저작권 보호 시스템인 "고 대역 디지털 콘텐츠 보호"의 약어입니다. HDCP 표준은 Digital Content Protection, LLC라는 그룹이 수립하여 관리합니다. 이 제품에 HDMI 입력 단자 및 HDBaseT 포트에 HDCP 기술을 사용합니다. HDCP 기술을 사용하는 저작권 보호 디지털 콘텐츠는 이 제품의 HDMI 입력 단자 및 HDBaseT 포트를 사용하여 투사할 수 있습니다. 그러나 HDMI 입력 단자 또는 HDBaseT 포트의 영상은 이 제품이 제대로 작동하더라도 HDCP 표준의 변경 또는 다른 이유로 인해 보이지 않을 수 있습니다.
- *2 이 제품의 LAN 포트는 PoE를 지원하지 않습니다. 이 제품의 LAN 포트를 전력을 공급하는 네트워크에 연결하면 연소 또는 손상될 수 있습니다.
- *3 HDBaseT 포트에 연결하는 경우 아래에 설명된 종류의 시판용 LAN 케이블을 사용하십시오.

조건	케이블 길이	케이블 사양
수신기 상자에 연결되어 있지 않음	최대 100 m (4 K 신호 전송 시 최대 70 m)	CAT5e 이상의 STP 케이블 권장 두께 AWG23
수신기 상자에 연결되어 있음	최대 30 m	CAT6A 이상의 STP 케이블 권장 두께 AWG23

참고 : 일부 케이블은 성능을 충족하지 않을 수 있습니다.

- *4 1080p 신호는 8 비트 신호까지 지원합니다. 반면에 1080i, 720p, 480p 및 480i 등의 신호는 12 비트 신호까지 지원합니다.
- *5 1080p 30 Hz 및 1080i 60 Hz 등을 초과하는 신호는 지원하지 않습니다.

介面選擇器

NP01SW 系列

(NP01SW1/NP01SW2)

安裝手冊

目錄

簡介	CHT-2
開始之前請閱讀	CHT-4
1. 包裝中的物件	CHT-7
2. 配件名稱	CHT-8
2-1. 介面選擇器	CHT-8
2-2. 接收盒 (隨 NP01SW2 一起提供)	CHT-12
3. 在牆壁上安裝介面選擇器	CHT-13
3-1. 在牆壁上安裝介面選擇器	CHT-13
3-2. 在牆壁上安裝 AC 適配器	CHT-14
4. 在天花板安裝配件或牆壁上安裝接收盒 (適用於 NP01SW2)	CHT-15
4-1. 在接收盒上固定安裝配件	CHT-15
4-2. 在天花板安裝配件上固定接收盒的情況下	CHT-15
4-3. 在牆壁上固定接收盒的情況下	CHT-15
5. 設備連接示例	CHT-16
5-1. 投射電腦等的影像	CHT-16
5-2. 使用投影機的選購互動式白板套件	CHT-21
5-3. 使用內建觸控面板顯示器	CHT-22
5-4. 透過區域網路控制投影機或顯示器	CHT-23
6. 規格	CHT-24
6-1. 介面選擇器 (通用於 NP01SW1 和 NP01SW2)	CHT-24
6-2. AC 適配器 (通用於 NP01SW1 和 NP01SW2)	CHT-24
6-3. 接收盒 (隨 NP01SW2 一起提供)	CHT-25

簡介

非常感謝您購買 NEC 介面選擇器 NP01SW 系列 (NP01SW1/NP01SW2)。

本產品裝配有各種輸入端子和 HDBaseT 輸出端子。

透過使用本產品，在教室或會議室可輕易地連接多台設備與投影機或顯示器。接收盒隨 NP01SW2 介面選擇器一起提供。

- 本產品裝配有各種輸入端子 (HDMI (×3)、MIC、LAN、USB-A、USB-B 等) 和遙控感測器。
- 本產品裝配有 HDBaseT 輸出端子。透過用市售的 LAN 纜線連接，便可從/向裝配有 HDBaseT 輸入端子的投影機或顯示器接收/傳送 HDBaseT 信號。
 - * 接收盒隨 NP01SW2 一起提供，它可以與未裝配 HDBaseT 輸入端子的投影機或顯示器連接。
 - * HDBaseT 是由 HDBaseT Alliance 建立的一個適用於家用電器的連接標準。
 - * 請使用滿足下列規格的市售 LAN 纜線，連接 HDBaseT 埠。

條件	纜線長度	纜線規格
未連接到接收盒	最長 100 米 (傳送 4K 信號時，最長 70 米)	CAT5e 或以上 STP 纜線 建議厚度 AWG23
連接到接收盒	最長 30 米	CAT6A 或以上 STP 纜線 建議厚度 AWG23

(註) 視纜線而定，有的可能無法滿足其性能。

- 本產品上的 HDMI 輸入端子和 HDBaseT 埠支援 HDCP。
- HDMI3 輸入端子支援 MHL。透過使用市售的 MHL 纜線，它可以與支援 MHL 的智慧型手機或平板電腦相連接。
- 本產品可以與 NEC 投影機的互動式白板套件相連接。
- 對於裝配有插槽的投影機或顯示器，透過將選配板 SB-07BC 載入到插槽並用市售的 LAN 纜線連接本產品，便可輸入 HDBaseT 信號。(無需接收盒。)
- 欲確認支援的投影機和顯示器，請訪問我公司網站。

註

- 本產品可傳送的信號已確定。請預先確認並將視頻設備的輸出信號設置成相容的信號。請參閱 [CHT-24](#) 和 [CHT-25](#) 頁的規格。

處理廢舊產品



歐盟各成員國的法律規定標有左側標記的廢舊電子與電氣產品必須與普通家庭廢品分開處理。在您處理這些產品時，請遵守地方政府的規定與/或詢問您購買產品的商店。廢舊產品收集後，將得到妥善回收利用。這有助於減少廢品、降低負面影響，例如可以將配件中含有的水銀對人類健康與環境的危害降到最低程度。電子與電氣產品上的標記僅適用於目前歐盟成員國。

重要資訊

本產品上的 SETUP 鍵

- 完成本產品與投影機或顯示器之間的連接之後，起初一定要按一次本產品上的 SETUP 鍵。有關 SETUP 鍵的更多詳情，請參閱 [CHT-9](#) 頁。
- 按下 SETUP 鍵之前，請謹記執行下列步驟 1 至 4。
 - (1) 打開與本產品連接的各設備。
 - (2) 在投影機或顯示器上選擇用於本產品的輸入端子。
 - (3) 按下輸入端子 HDMI 1、2 和 3 之間的一個端子鍵，將傳送您要顯示的影像。在投影機或顯示器上會顯示影像。若其處於無信號狀態，便無關緊要。
 - (4) 按本產品上的 SETUP 鍵。
正在進行 SETUP 操作時，所有指示燈亮起。正確完成了 SETUP 操作之後，這些指示燈熄滅並返回到之前的狀態。若沒有完成 SETUP 操作，所有指示燈閃爍 2 個週期並返回到之前的狀態。
- 透過首次使用時按下 SETUP 鍵，從下次開始每次按下 HDMI 1、2 和 3 之間的一個鍵，便會隨著切換連接的投影機或顯示器上的影像輸入端子。
- 若沒有按下 SETUP 鍵，操作鍵可能無法正常工作。

- 術語 HDMI、HDMI High-Definition Multimedia Interface 和 HDMI 標誌均為 HDMI Licensing LLC 在美國和其它國家之商標或註冊商標。



- HDBaseT™ 為 HDBaseT Alliance 之商標。



- MHL、Mobile High-Definition Link 和 MHL 標誌為 MHL, LLC 之商標或註冊商標。



- 該手冊中提到的其它產品名稱和公司標誌可能是其各自持有人的商標或註冊商標。

注意事項



- (1) 未經許可，不得翻印該手冊的內容。
- (2) 該手冊的內容若有變更，恕不另行通知。
- (3) 該手冊經過精心編纂，但是如果您發現任何有疑問、錯誤或漏掉的地方，請與我們聯繫。
- (4) 除了上述第 (3) 條以外，NEC 將不負責對於使用該產品而導致的任何損壞、經濟損失等的索賠。
- (5) 我們將更換存在校對錯誤或缺頁的手冊。

開始之前請閱讀



關於圖形文字

為了確保安全以及產品的正確使用，本安裝手冊使用了一些圖形文字以防止造成使用者及他人的人身傷害和財產損失。







這些圖形文字以及它們的含義如下所述。一定要在閱讀本手冊之前完全理解它們的含義。

 警告	不遵從該圖形文字，錯誤處理本產品可能會造成導致死亡或重大傷害的意外事故。
 注意	不遵從該圖形文字，錯誤處理本產品可能會造成人身傷害或周圍財物的損壞。

圖形文字的範例

	△ 符號說明緊急注意的指示 (包括警告)。 本符號中提供了注意事項的具體說明。
	⊘ 符號說明禁止的行為。 本符號中提供了禁止行為的具體說明。
	● 符號說明所需的行為。 本符號中提供了所需行為的具體說明。

警告

-  關於安裝，請洽詢您的經銷商。請勿試圖自行安裝本產品，因為這樣可能會造成人身傷害。
-  按照本手冊中的說明對本產品進行電源供給。不正確的連接可能會導致火災或電擊。
-  附帶的 AC 適配器、交流電源線和纜線專用於本產品。為安全起見，請勿將它們用於其它產品。
將附帶的 AC 適配器與本產品連接，極為重要。關於電源線，務必使用附帶的電源線或者使用滿足各國家安全標準之要求的雙重絕緣電線。若使用了不恰當的 AC 適配器或電源線，可能會引起火災或電擊。
-  請勿用濕手連接或斷開纜線。否則，可能會導致電擊。
-  本產品或 AC 適配器冒煙、發出奇怪的聲音或者產生怪味時，以及本產品或 AC 適配器掉落或者機殼損壞時，請從電源插座拔掉本產品的電源線。對於接收盒，請斷開所有連接的纜線。否則，可能會導致電擊。完成以上操作後，請聯繫您的經銷商進行修理。
-  請勿去除或打開本產品或 AC 適配器的機殼。另外，不要試圖自己修理或改造。否則，可能會導致火災或電擊。
對於內部檢查、調整或修理，請聯繫您的經銷商。
-  處理纜線時要格外小心。破損的纜線可能會引起火災或電擊。
 - 請勿在纜線上放置重物。
 - 請勿在纜線上放置投影機或顯示器。
 - 請勿使用毯子等覆蓋纜線。
 - 請勿刮劃或改造纜線。
 - 請勿過度彎曲、纏繞或拉扯纜線。
 - 請勿加熱纜線。若纜線已損壞 (芯線裸露、芯線已斷等)，請聯繫您的經銷商。

- 請勿在下列容易遭受濕氣或水的場合使用。同時，不要把裝滿液體的容器放置在本產品的頂上。否則，可能會導致電擊。



- 請勿在雨雪中、海灘或海岸上使用。
- 請勿在浴室或淋浴間中使用。
- 請勿在本產品上放置花瓶或花盆。
- 請勿在本產品上放置眼鏡、化妝品或化學品。

若遇到異物、水等進入產品內部，應立即拔掉電源線。對於接收盒，請斷開所有連接的纜線。拔掉電源線之後，請聯繫您的經銷商。

- 請勿在下列條件下使用。否則，可能會導致電擊。
- 在搖晃的桌子上、傾斜表面或者其它不穩定的地方。



- 加熱器附近或者有強烈振動的地方。
- 戶外、潮濕或多塵的地方。
- 暴露於油煙或蒸汽的地方。
- 灶台或加濕器附近。



- 若您聽到隆隆的雷聲，不要觸摸電源插頭。否則，可能會導致電擊。

注意



- 將本產品的 HDBaseT 埠和 LAN 埠連接到沒有過電壓風險的網路。過電壓施加到 HDBaseT 埠或 LAN 埠可能會導致電擊。



- 本產品的 LAN 埠不支援 PoE。將本產品的 LAN 埠連接到供給電力的網路，可能會導致燒毀或損壞。



- 請在通風良好的地方使用。不要阻塞接收盒的通風孔。否則，可能造成接收盒過熱，從而導致火災。本產品周圍需留出足夠的空間。

其他注意事項

- 不能用於附帶的接收盒以外的 HDBaseT 接收盒。本產品專用於附帶的接收盒。
- 使用附帶的 HDMI 纜線和 RS-232C 纜線連接接收盒和顯示裝置。
- 本產品僅支援使用投影機、顯示器或接收盒的 HDBaseT 埠的一對一連接。本產品的 HDBaseT 埠不支援使用集線器等與多台設備的連接。
- 市售的 LAN 纜線用於本產品與投影機、顯示器或接收盒的 HDBaseT 埠之間的連接時，不要分佈在戶外。
- 請勿將本產品安裝和存放在下列環境中。否則，可能會造成故障。
 - 強大的磁場中
 - 存在腐蝕性氣體的環境中
- 移動本產品時，首先請斷開所有的連接線。否則，可能會導致損壞。
- 在本產品的 HDBaseT 埠上連接/斷開 LAN 纜線之前，一定要關掉本產品的電源。否則，可能會導致損壞。
- 本產品的處理
當處理本產品時，首先請洽詢您購買此產品的商店或者當地政府。

商品名稱：介面選擇器

製造年份：參考條碼標籤

製造號碼：參考條碼標籤

生產國別：中國

進口商/委製廠：台灣恩益禧股份有限公司

進口商地址：台北市南京東路二段 167 號 7 樓

進口商電話：02-8500-1734 (代表號)

1. 包裝中的物件

通用於 NP01SW1 和 NP01SW2

介面選擇器的本體

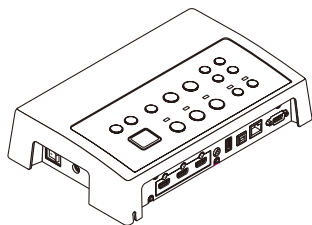

安裝配件 (本體用：大)
(24H8241) 1

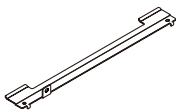

安裝配件 (牆上用)
(24H8240) 1

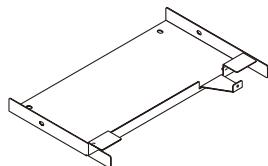

AC 適配器 (3N10206) 1

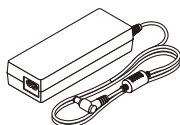

安裝配件 (本體用：小)
(24H8242) 1



安裝螺絲 (M3) 5



電源線

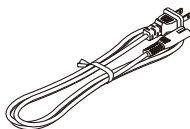

安裝手冊 (7N8N673)
(本手冊)

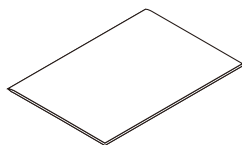

安裝配件 (AC 適配器用)
(24H8244) 1

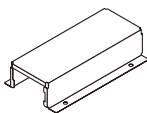

NP01SW2 另外附隨了下列物件：

接收盒 (NP01R) 1

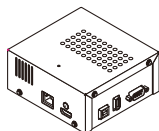

HDMI 纜線 (7N960240) 1



RS-232C 纜線
(7N960241) 1

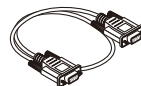

安裝配件 (24H8243) 1



安裝螺絲 (M3) 1



參考

- 若發現有物件缺失或損壞，請聯繫您的經銷商。
- 物件可能與本手冊中的插圖略有不同。就實際情況來說，這不是問題。

2. 配件名稱

2-1. 介面選擇器

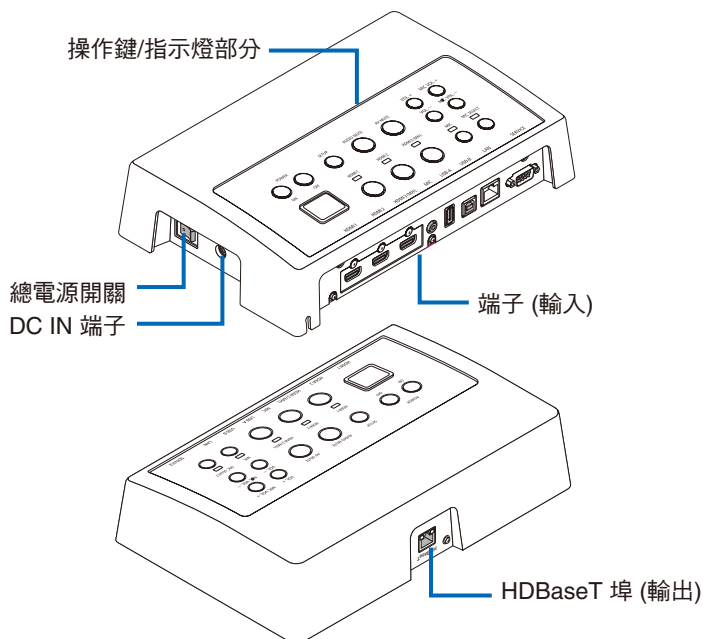

DC IN 端子

連接附帶的 AC 適配器。

安全連接介面選擇器、AC 適配器、電源線和電源插座。

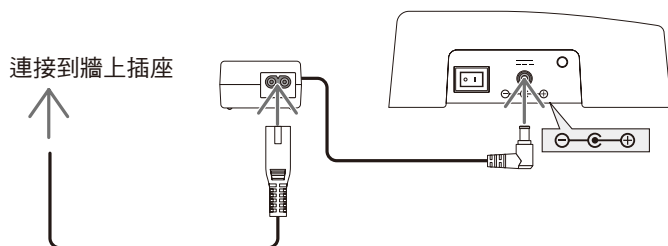

總電源開關

打開和關閉介面選擇器的電源。

注意：

- 打開總電源開關後的瞬間，操作鍵的所有指示燈閃爍。
指示燈正在閃爍時，操作鍵無效。

HDBaseT 埠 (輸出)

此處連接市售的 LAN 纜線。

此處與裝配有 HDBaseT 埠的投影機/顯示器或者接收盒連接。

操作鍵/指示燈部分

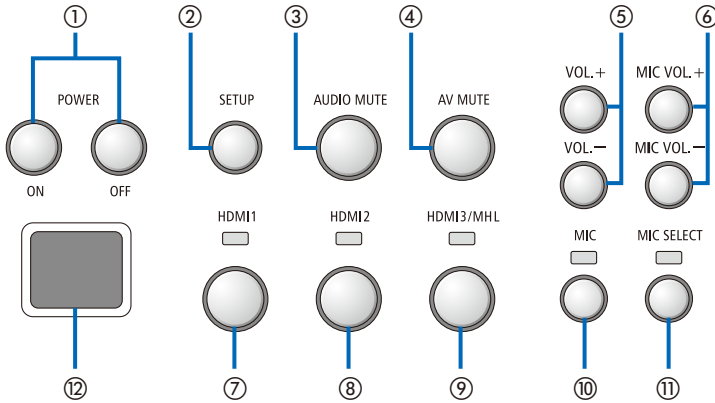

① POWER ON/OFF 鍵 (長按關閉)

打開和關閉連接到本介面選擇器的投影機或顯示器的電源。

② SETUP 鍵 (長按)

將連接到本介面選擇器的影像輸入端子的資訊保存到介面選擇器的記憶體中。

註

- 遵照 [CHT-3](#) 頁上重要資訊中描述的步驟，首次使用時或者更改了連接的投影機或顯示器後按下 SETUP 鍵。

③ AUDIO MUTE 鍵

連接到本介面選擇器的投影機或顯示器的聲音暫時靜音。再按一次，便恢復聲音。

④ AV MUTE 鍵

連接到本介面選擇器的投影機或顯示器的圖像和聲音暫時關閉。再按一次，便恢復聲音。

⑤ VOL. +/- 鍵

調節連接到本介面選擇器的投影機或顯示器的音量。

⑥ MIC VOL. +/- 鍵

調節麥克風的音量。

⑦ HDMI1 鍵

將輸入切換到 HDMI1 輸入端子。正處理 HDBaseT 連結時，該指示燈忽亮忽滅地閃爍。正確完成了連結過程時，指示燈點亮。

⑧ HDMI2 鍵

將輸入切換到 HDMI2 輸入端子。正處理 HDBaseT 連結時，該指示燈忽亮忽滅地閃爍。正確完成了連結過程時，指示燈點亮。

⑨ HDMI3/MHL 鍵

將輸入切換到 HDMI3/MHL 輸入端子。正處理 HDBaseT 連結時，該指示燈忽亮忽滅地閃爍。正確完成了連結過程時，指示燈點亮。

⑩ MIC 鍵

切換來自 HDMI 或麥克風的聲音。
當選擇了麥克風的聲音時，該指示燈點亮。

⑪ MIC SELECT 鍵

切換連接的麥克風的類型 (電容式麥克風或動圈式麥克風)。
當選擇了電容式麥克風類型時，該指示燈點亮。

⑫ 遙控感測器

(連接了接收盒時無法使用。)
接收來自遙控器的紅外信號。

參考

- 即使在關閉了介面選擇器的電源時，HDMI1、2 和 3 鍵、MIC、MIC SELECT 和 MIC VOL. +/- 鍵的狀態也會存儲在記憶體中。
 - 遵照下列步驟，將本產品重置到工廠預設設置。
 - (1) 關閉總電源開關。
 - (2) 按下 POWER OFF 鍵的同時，打開總電源開關。
 - (3) 所有指示燈亮起時鬆開 POWER OFF 鍵。
 - 由所有指示燈閃爍通知您重置完成。
 - (4) 完成了重置時，關閉總電源開關。
 - (5) 再次打開總電源開關。
-

註

- 按下本產品上的任意鍵後 5 秒鐘內，不要關閉總電源開關。若按下任意鍵後 5 秒鐘內關閉了總電源開關，所保存的值則可能會被初始化。
-

連接端子部分 (輸入)

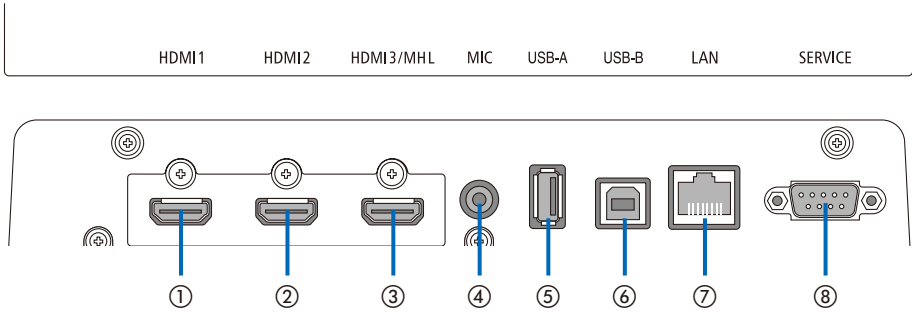

① HDMI1 輸入端子

連接到電腦或影像設備的 HDMI 輸出端子。

② HDMI2 輸入端子

連接到電腦或影像設備的 HDMI 輸出端子。

③ HDMI3/MHL 輸入端子

連接到電腦或影像設備的 HDMI 輸出端子。或者連接支援 MHL 標準的設備。

④ MIC 輸入端子

連接麥克風。

⑤ USB-A 埠

(連接了接收盒時可用。)

主要使用投影機的 VIEWER 功能時，此處連接 USB 記憶體。

⑥ USB-B 埠

(連接了接收盒時可用。)

主要使用投影機的互動式白板套件或 USB Display 功能時，此處連接到電腦的 USB-A 埠。

⑦ LAN 埠

(連接了接收盒時無法使用。)

連接到電腦的 LAN 埠。使用此埠從電腦控制投影機或顯示器。

⑧ SERVICE 端子

此端子僅適用於維修服務。(不適用於用戶)

註

- 在介面選擇器上，無法同時使用 USB-A 和 USB-B 埠。透過接收盒上的選擇開關 (請參見下一頁上的 ⑥)，可執行 USB-A 或 USB-B 埠的選擇。

2-2. 接收盒 (隨 NP01SW2 一起提供)

[左側]

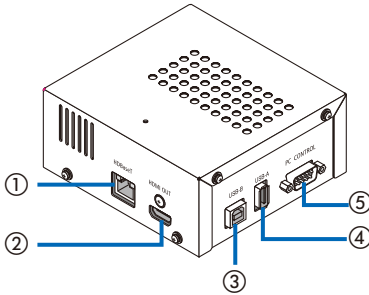

[右側]

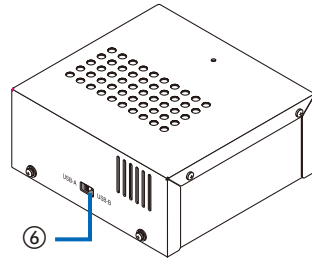

① HDBaseT 埠 (輸入)

透過市售的 LAN 纜線連接到介面選擇器的 HDBaseT 埠 (輸出)。

② HDMI 輸出端子

透過附帶的 HDMI 纜線連接到投影機或顯示器上的 HDMI 輸入端子。

③ USB-B 埠

透過市售的 USB 纜線連接到投影機的 USB-A 埠，主要用於使用投影機的 VIEWER 功能。

④ USB-A 埠

透過市售的 USB 纜線連接到投影機的 USB-B 埠，主要用於使用投影機的互動式白板套件或 USB Display 功能。

⑤ PC CONTROL 端子

透過附帶的 RS-232C 纜線連接到投影機的 PC CONTROL 端子或顯示器的 RS-232C 端子。

⑥ USB-A/USB-B 選擇開關

用來選擇接收盒上的 USB-A 或 USB-B 埠。接收盒上僅一個埠 (USB-A 或 USB-B) 可用。

當本產品處於關機狀態時，一定要執行切換操作。

使用一根長棍執行 USB-A 和 USB-B 之間的來回切換。

選擇開關 (⑥)	介面選擇器	接收盒
USB-A	USB-A: 無效	USB-A: 有效
	USB-B: 有效	USB-B: 無效
USB-B	USB-A: 有效	USB-A: 無效
	USB-B: 無效	USB-B: 有效

3. 在牆壁上安裝介面選擇器

將安裝配件安裝到本體的背面和正要固定本體的牆壁上的 2 處位置。另外，使用安裝配件將 AC 適配器安裝到牆壁上。

[關於螺絲]

- 請使用介面選擇器附帶的那 5 顆螺絲 (M3)。關於 NP01SW2，多附帶了 1 顆用於接收盒的螺絲 (M3)。
- 除了上述螺絲以外，還需準備 8 顆市售的 $\varnothing 4$ 螺絲，用來將介面選擇器安裝在牆壁上。

註

- 請準備足夠支撐 1.4 千克 (3.1 磅) 介面選擇器的 $\varnothing 4$ 螺絲。
- 在牆壁上安裝介面選擇器時，請使用細頸的磁化螺絲刀。

3-1. 在牆壁上安裝介面選擇器

(1) 將本體安裝配件 (一大一小) 固定到本體的背面。

用 3 顆附帶的螺絲 (M3) 固定。

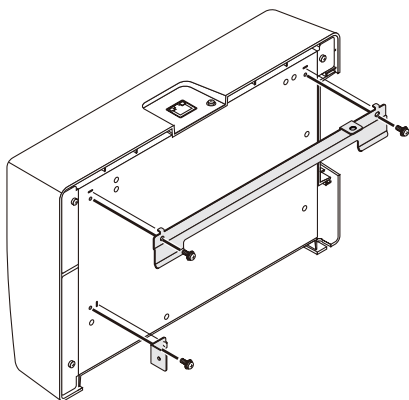

(2) 將牆上用安裝配件固定到正要固定介面選擇器的牆壁上。

用 4 顆市售的 $\varnothing 4$ 螺絲固定。

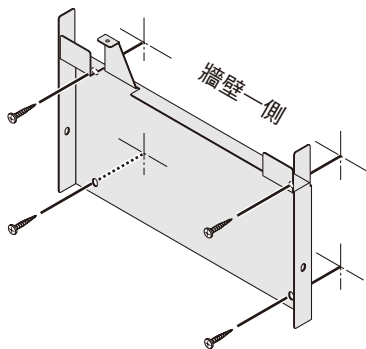

(3) 將介面選擇器安裝在牆上用安裝配件上。

向下滑動介面選擇器，使其卡在牆上用安裝配件的掛鉤上。

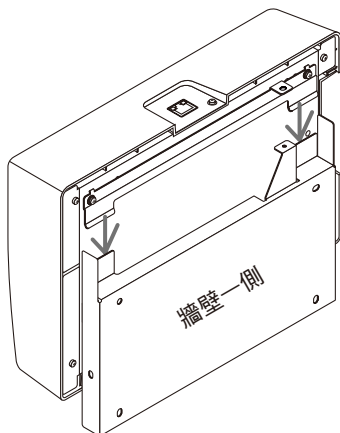

(4) 用附帶的螺絲固定介面選擇器的頂部和右側。

使用 2 顆附帶的螺絲 (M3)。

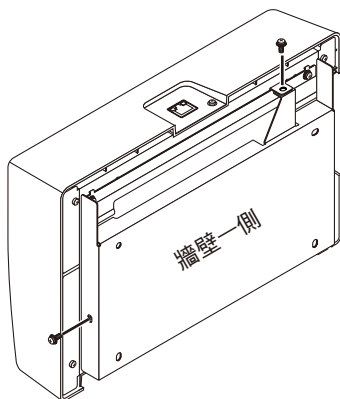

3-2. 在牆壁上安裝 AC 適配器

(1) 將 AC 適配器安裝在安裝配件上並透過 4 顆市售的螺絲 (Ø4) 將其固定在牆壁上。

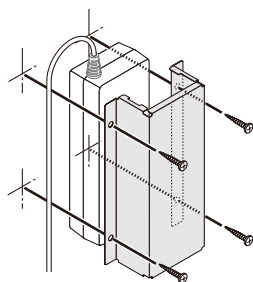

4. 在天花板安裝配件或牆壁上安裝接收盒 (適用於 NP01SW2)

接收盒連接到投影機時，請將接收盒固定在投影機的天花板安裝配件上。假如不使用天花板安裝配件或者您想把接收盒連接到顯示器，請將接收盒固定在設備附近的牆上。準備 1 顆市售的 $\varnothing 4$ 螺絲，將接收盒固定在牆上。

註

- 請準備足夠支撐 0.5 千克 (1.1 磅) 接收盒的市售 $\varnothing 4$ 螺絲。

4-1. 在接收盒上固定安裝配件

- (1) 用附帶的螺絲 (M3) 將安裝配件固定在接收盒上。

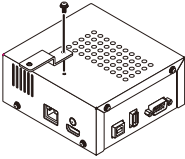

4-2. 在天花板安裝配件上固定接收盒的情況下

- (1) 當安裝天花板安裝配件到投影機時，用一顆螺絲同時固定天花板安裝配件和接收盒。

固定示例

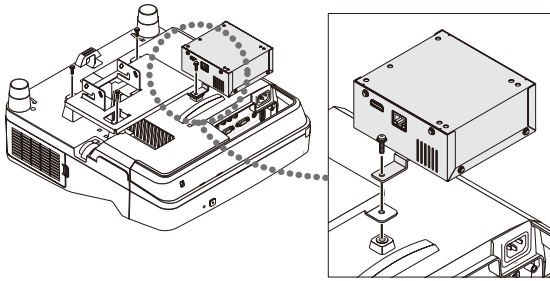

4-3. 在牆壁上固定接收盒的情況下

- (1) 欲將接收盒固定在牆壁上，請使用 1 顆市售的 $\varnothing 4$ 螺絲。

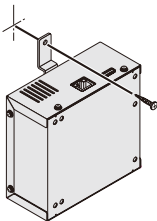

5. 設備連接示例

5-1. 投射電腦等的影像

連接到裝配有 HDBaseT 埠的投影機或顯示器

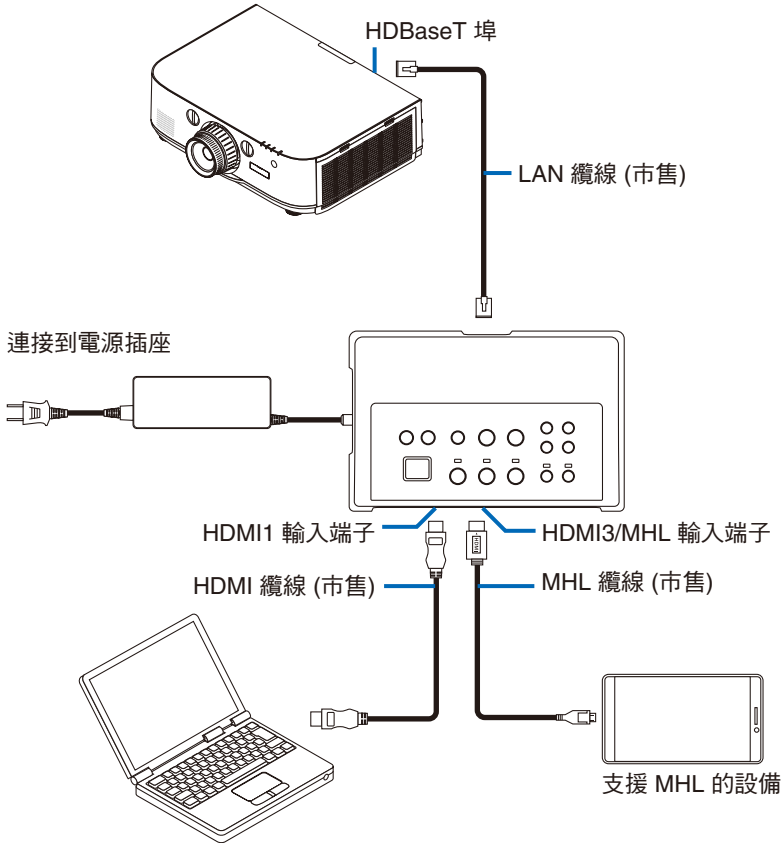

註

- 請使用符合標準的 MHL 纜線 (市售)。
當 MHL 相容設備充電時，使用不符合標準的纜線可能會導致火災、人身傷害或破壞環境。
- 若市售的 MHL-HDMI 轉換器/適配器用於連接，電池充電性能和遙控功能可能不起作用。
- 若圖像顯示不正常，請斷開後重新連接 MHL 纜線。
- 視智慧型手機或平板電腦的類型以及其設置等的不同，圖像可能無法正確顯示。
- 當沒有連接接收盒時，無法使用介面選擇器的 USB-A 和 USB-B 埠。

參考

- 在下列情況下，MHL 相容設備無法充電：
 - 當支援 MHL 的設備沒有電池電量時
 - 當電力消耗大於電力的供給量時

連接到未裝配 HDBaseT 埠的投影機或顯示器

連接隨 NP01SW2 一起提供的接收盒。

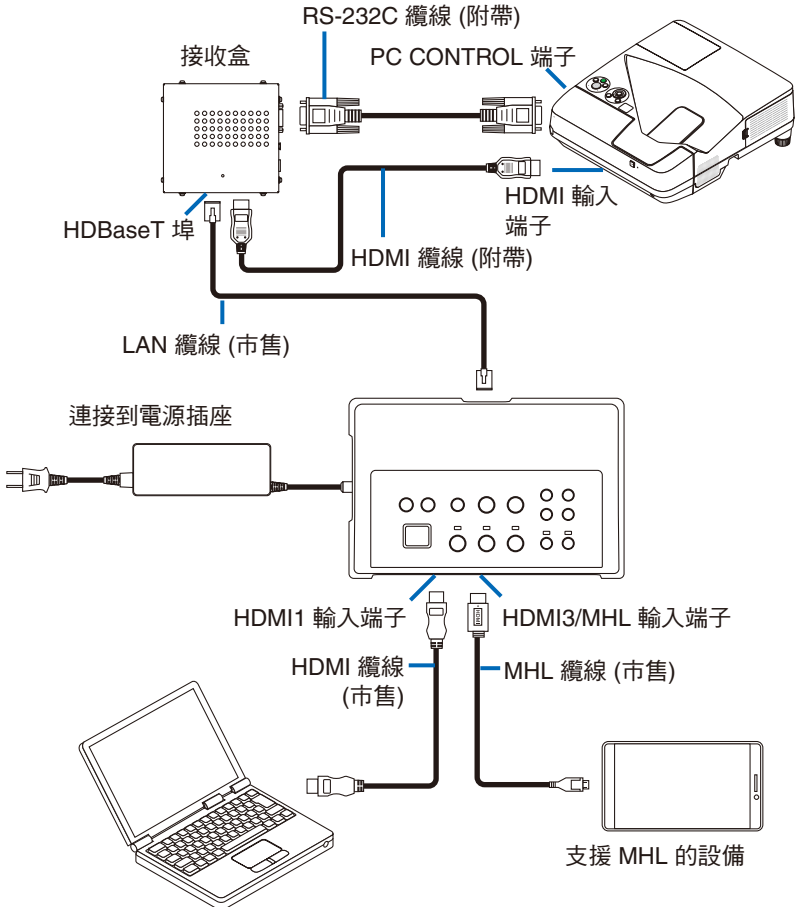

連接到未裝配 HDMI 輸出端子的電腦

- 請使用投影機的 USB Display 功能。不支援與顯示器的連接。
有些機型沒有裝配 USB Display 功能。查看投影機的用戶手冊或 NEC 網站，確認您的投影機是否裝配了 USB Display 功能。
- 連接隨 NP01SW2 一起提供的接收盒。

重要

- 欲使用 USB Display 功能，連接纜線之前將接收盒的 USB-A/USB-B 選擇開關切換至「USB-A」。

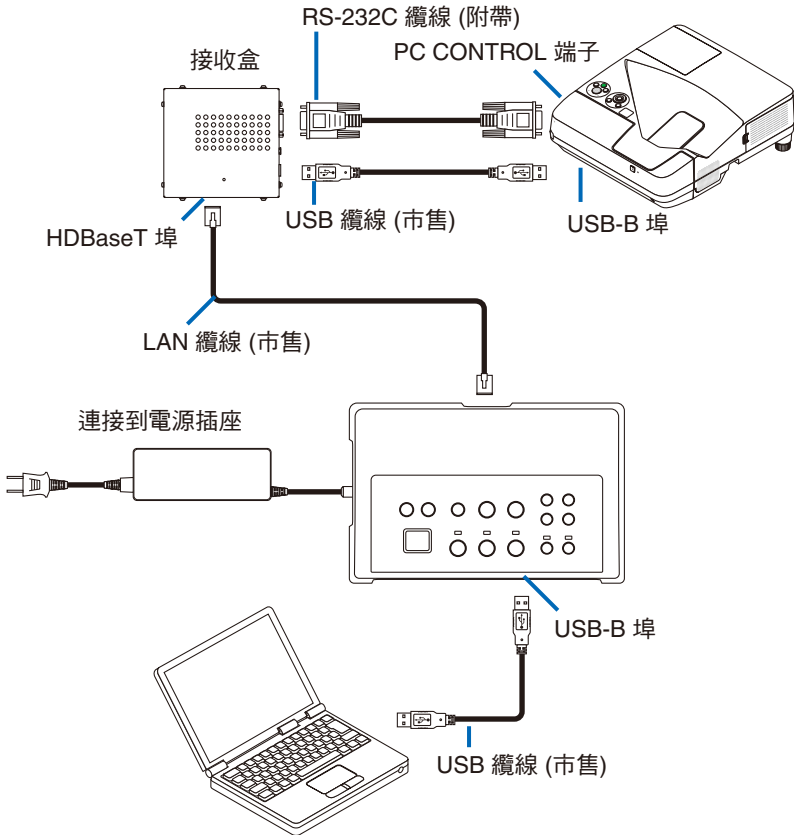

註

- 透過電腦上啟動的 Image Express Utility Lite，可執行切換到 USB Display 功能的操作。使用投影機的遙控器切換到 USB Display 功能時，遙控器指向投影機上的遙控感測器進行操作。當連接了接收盒時，介面選擇器的遙控感測器無效。
- 當電腦同時連接到介面選擇器的 HDMI 輸入端子和 USB-B 埠時，開啟了介面選擇器的電源之後直接顯示連接到 USB-B 埠的電腦的畫面。

透過本產品與 USB 記憶體使用投影機上的 VIEWER 功能

- 不支援與顯示器的連接。
有些機型沒有裝配 VIEWER 功能。查看投影機的用戶手冊或 NEC 網站，確認您的投影機是否裝配了 VIEWER 功能。
- 連接隨 NP01SW2 一起提供的接收盒。

重要

- 欲使用 VIEWER 功能，連接纜線之前將接收盒的 USB-A/USB-B 選擇開關切換至「USB-B」。

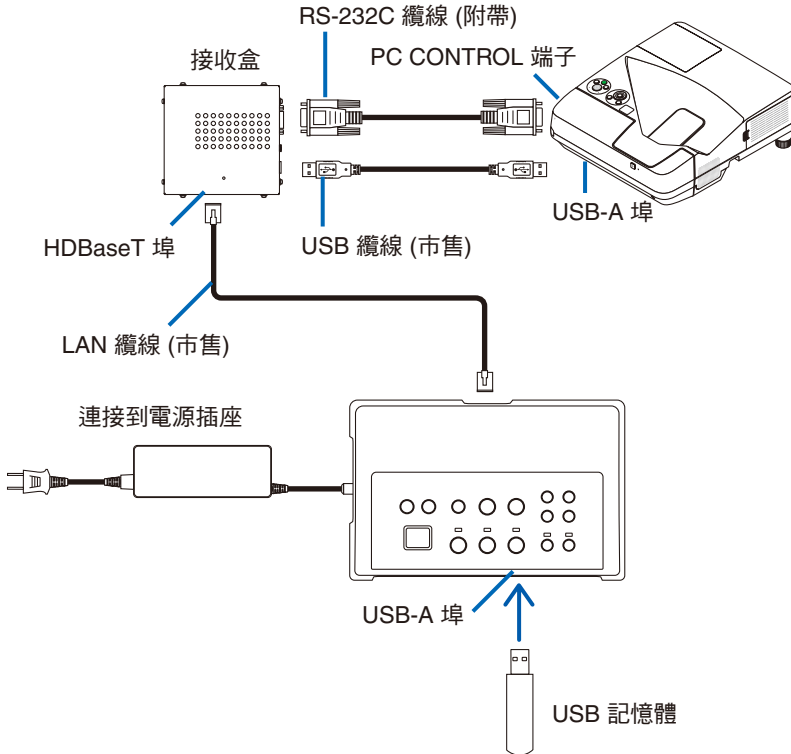

註

- 使用投影機的遙控器切換到 VIEWER 功能。因為連接了接收盒時介面選擇器的遙控感測器無效，所以遙控器指向投影機上的遙控感測器進行操作。

連接到插槽中插有 SB-07BC 選配板的投影機或顯示器

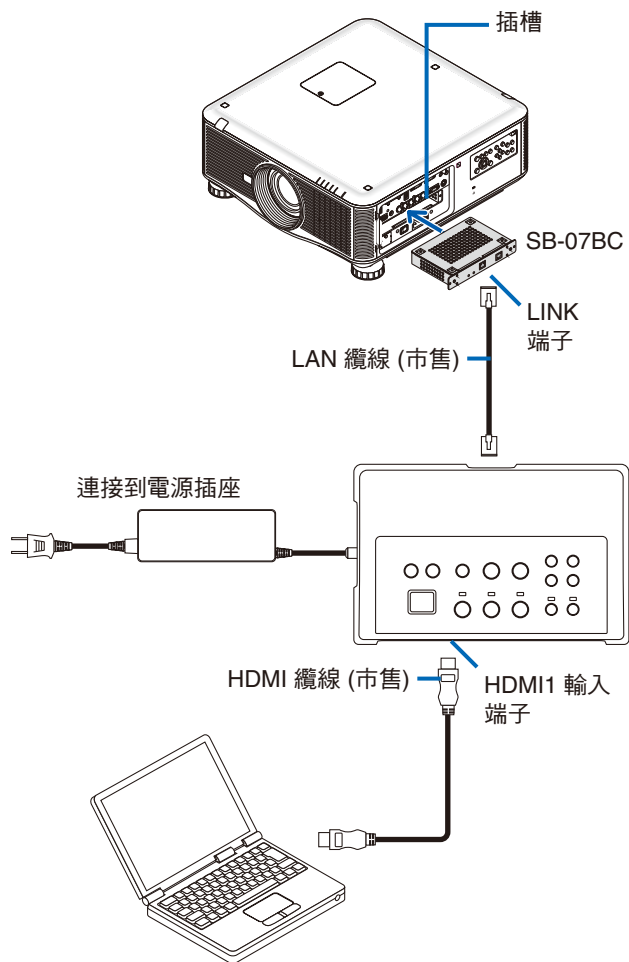

註

- 當沒有連接接收盒時，無法使用介面選擇器的 USB-A 和 USB-B 埠。
 - 當載入了 SB-07BC 的投影機與本產品連接好時，本產品上的下述按鍵無效：
POWER ON/OFF、SETUP、AUDIO MUTE、AV MUTE、VOLUME +/-。
-

5-2. 使用投影機的選購互動式白板套件

連接隨 NP01SW2 一起提供的接收盒。

重要

- 欲使用互動式白板套件功能，連接纜線之前將接收盒的 USB-A/USB-B 選擇開關切換至「USB-A」。

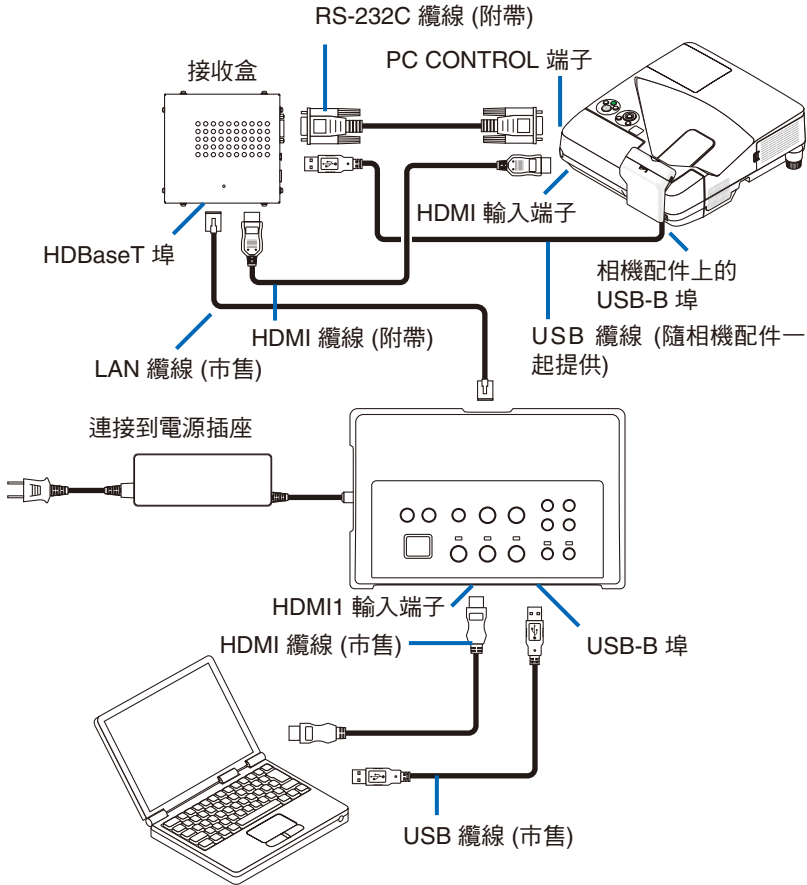

註

- 當連接了互動式白板套件 (選購) 時，無法使用 USB Display 功能。
- 請將 USB 纜線連接到投影機上的 USB-B 埠，以便使用透過安裝了 IWB 軟體的電腦與 NP-UM352W 等具有內建互動式白板功能的投影機相連控制的電子筆。在這種情況下，請在投影機的 APPS 菜單上 PEN SETTINGS 的 REMOTE PEN 處添加核取記號。

5-3. 使用內建觸控面板顯示器

與前一頁「5-2 使用投影機的選購互動式白板套件」中描述的一樣，連接隨 NP01SW2 一起提供的接收盒。

重要

- 欲使用內建觸控面板顯示器，連接纜線之前將接收盒的 USB-A/USB-B 選擇開關切換至「USB-A」。

對於內建觸控面板顯示器與接收盒之間的連接，一定要使用與前一頁「5-2 使用投影機的選購互動式白板套件」中描述一樣的下列纜線。

- HDMI 纜線 (附帶)
- RS-232C 纜線 (附帶)
- USB 纜線 (隨內建觸控面板顯示器一起提供)

5-4. 透過區域網路控制投影機或顯示器

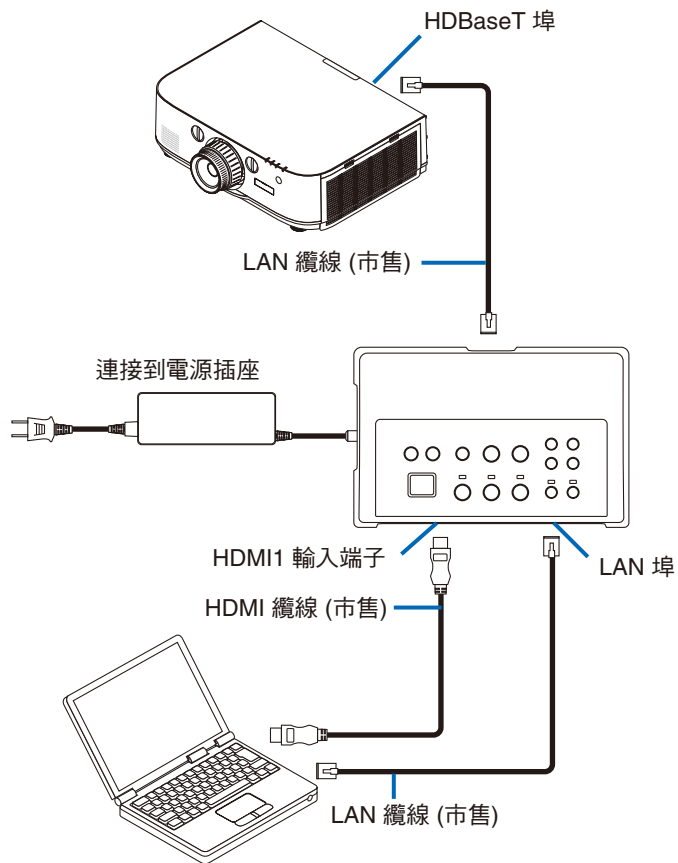

註

- 當連接了接收盒時，無法透過區域網路控制投影機或顯示器。
-

6. 規格

6-1. 介面選擇器 (通用於 NP01SW1 和 NP01SW2)

輸入端子	HDMI	3 個 A 型 HDMI 連接器 [視頻輸入] 深色：支援 8/10/12 位元 比色法：支援 RGB、YCbCr444 和 YCbCr422 支援唇音同步、HDCP*1、4K 和 3D [音訊輸入] LPCM 取樣頻率：32/44.1/48 kHz
	USB-A	1 個 A 型 USB
	USB-B	1 個 B 型 USB
	LAN*2	1 個 RJ-45，支援 BASE-TX
	麥克風	1 個單聲道微型插孔
	維修服務	1 個 D-Sub 9 針
輸出端子	HDBaseT*3	1 個 RJ-45
電源	19.5 伏特 (直流電)、1.0 安培 (直流電)	
電力消耗	21 瓦 (100-240 伏特交流電) (總電源開關關閉狀態下為 0.1 瓦) * 包括 AC 适配器的電力消耗。	
	19.5 瓦 (直流電)	
外部尺寸	285 (寬) x 64 (高) x 187 (深) 毫米/11.2 (寬) x 2.5 (高) x 7.4 (深) 英寸	
重量	1.4 千克/3.1 磅	
使用環境	操作溫度	5 ~ 40°C
	操作濕度	20 ~ 80% (無結露)
	保存溫度	-10 ~ 50°C
	保存濕度	20 ~ 80% (無結露)

6-2. AC 适配器 (通用於 NP01SW1 和 NP01SW2)

型號	AD1930
輸入	100-240 伏特交流電 ±10% 50/60 赫茲，1.4 安培
輸出	19.5 伏特直流電，3.05 安培

6-3. 接收盒 (隨 NP01SW2 一起提供)

型號	NP01R	
輸入端子	HDBaseT*3	1 個 RJ-45
輸出端子	HDMI	1 個 A 型 HDMI 連接器 [視頻輸出] 深色：支援 8/10/12 位元*4 比色法：支援 RGB、YCbCr444 和 YCbCr422 唇音同步，HDCP*1，不支援 4K，支援 3D*5 [音訊輸出] LPCM 取樣頻率：32/44.1/48 kHz
	USB-A	1 個 A 型 USB
	USB-B	1 個 B 型 USB
	PC CONTROL	1 個 D-Sub 9 針
外部尺寸	126 (寬) x 52 (高) x 119 (深) 毫米/4.9 (寬) x 2.1 (高) x 4.7 (深) 英寸 120 (寬) x 52 (高) x 113 (深) 毫米/4.7 (寬) x 2.1 (高) x 4.5 (深) 英寸(不包括突出部分)	
重量	0.5 千克/1.1 磅	
使用環境	操作溫度	5 ~ 40°C
	操作濕度	20 ~ 80% (無結露)
	保存溫度	-10 ~ 50°C
	保存濕度	20 ~ 80% (無結露)

*1 HDCP 和 HDCP 技術的定義

HDCP 是「High-bandwidth Digital Content Protection」(高頻寬數位內容保護)的縮寫，它是一套保護版權的系統，目的是為了防止非法拷貝透過 DisplayPort 或 HDMI 介面傳送的數位內容。HDCP 標準由數位內容保護公司 (Digital Content Protection, LLC) 建立和管理。

在本產品上，HDCP 技術用於 HDMI 輸入端子和 HDBaseT 埠。

使用本產品的 HDMI 輸入端子和 HDBaseT 埠，可以投射用 HDCP 技術保護版權的數位內容。

但是，即使本產品功能正常，來自 HDMI 輸入端子或 HDBaseT 埠的影像仍可能由於 HDCP 標準的變更或者其它原因而無法顯示。

*2 本產品的 LAN 埠不支援 PoE。將本產品的 LAN 埠連接到供給電力的網路，可能會導致燒毀或損壞。

*3 請使用下列類型的市售 LAN 纜線，連接 HDBaseT 埠。

條件	纜線長度	纜線規格
未連接到接收盒	最長 100 米 (對於 4K 信號，最長 70 米)	CAT5e 或以上 STP 纜線 建議厚度 AWG23
連接到接收盒	最長 30 米	CAT6A 或以上 STP 纜線 建議厚度 AWG23

註：有些纜線可能無法滿足性能。

*4 1080p 信號支援高達 8 位元的信號。

另一方面，1080i、720p、480p 和 480i 等信號支援高達 12 位元的信號。

*5 不支援超過 1080p 30 赫茲和 1080i 60 赫茲等的信號。

インターフェースセレクトター

NP01SWシリーズ (NP01SW3/NP01SW4)

取扱説明書

目次

はじめに	2
本機を安全にお使いいただくために、ご使用前に必ずお読みください.....	4
1. 添付品の確認.....	6
2. 各部の名称	7
2-1. インターフェースセレクトター.....	7
2-2. レシーバーボックス (NP01SW4 に同梱).....	11
3. インターフェースセレクトターを壁に取り付ける	12
3-1. インターフェースセレクトターを壁に取り付ける	12
3-2. AC アダプターを壁に取り付ける	13
4. レシーバーボックスを天吊り金具または壁に取り付ける (NP01SW4 の場合).....	14
4-1. レシーバーボックスに金具を取り付ける	14
4-2. プロジェクターの天吊り金具に固定する場合.....	14
4-3. 壁に固定する場合.....	15
5. 機器の接続例	16
5-1. コンピュータなどの画面を映す	16
5-2. プロジェクターの電子黒板キット (別売) を使用する.....	21
5-3. タッチパネル内蔵ディスプレイを使用する	22
5-4. LAN 経由でプロジェクターやディスプレイを制御する.....	23
6. 仕様	24
6-1. インターフェースセレクトター (NP01SW3/NP01SW4 共通)	24
6-2. AC アダプター (NP01SW3/NP01SW4 共通)	24
6-3. レシーバーボックス (NP01SW4 に同梱).....	25
保証とサービス.....	26
インターフェースセレクトター保証書	27

はじめに

インターフェースセレクター NP01SW シリーズ (NP01SW3/NP01SW4) をお買い上げいただき誠にありがとうございます。

本製品は、様々な入力端子、および HDBaseT 出力端子を装備しています。本製品を用いることにより、教室や会議室における当社のプロジェクターやディスプレイへの複数の機器のケーブル接続をシンプルに行うことができます。

NP01SW4 はインターフェースセレクターに加え、レシーバーボックスを同梱しています。

以下に本製品の特長を記載します。

- 本製品は、様々な入力端子 (HDMI (3系統)、マイク、LAN、USB-A、USB-B など) とリモコン受光部を装備しています。
- 本製品は HDBaseT 出力端子を装備しています。HDBaseT 入力端子を装備したプロジェクターやディスプレイと本製品を市販の LAN ケーブルで接続し、HDBaseT 規格の信号伝送を行います。
※ NP01SW4 には、レシーバーボックスを同梱していますので、HDBaseT 入力端子を装備していないプロジェクターやディスプレイとも接続できます。
※ HDBaseT は、HDBaseT Alliance によって策定された家電製品向けの接続規格です。
※ HDBaseT ポートに接続する市販の LAN ケーブルは次のものを使用してください。

条件	ケーブルの長さ	ケーブルの仕様
レシーバーボックスと接続しない	最大 100m (4K 信号の場合は最大 70m)	CAT5e 以上 STP ケーブル AWG23 推奨
レシーバーボックスと接続する	最大 30m	CAT6A 以上 STP ケーブル AWG23 推奨

(注) ケーブルによっては性能を満たさない場合があります。

- HDMI 入力端子および HDBaseT ポートは HDCP に対応しています。
- HDMI3 入力端子は MHL に対応しています。市販の MHL ケーブルを使用すると、MHL 規格に対応したスマートフォンやタブレット端末を接続することができます。
- 当社プロジェクター用の電子黒板キットも接続することができます。
- スロットを搭載したプロジェクターやディスプレイの場合、オプションボード SB-07BC をスロットに挿入すると、市販の LAN ケーブルで本製品と接続し HDBaseT 信号を入力することができます (レシーバーボックスは必要ありません)。
- 本製品が対応しているプロジェクターおよびディスプレイについては、当社のホームページをご覧ください。

注意

- 本製品で伝送できる映像信号には制限があります。
あらかじめ対応可能な信号に設定後、本製品に接続してください。詳しくは、[JPN-24](#)、[JPN-25](#) ページの仕様をご覧ください。

この装置は、クラスB情報技術装置です。この装置は、家庭環境で使用することを目的としていますが、この装置がラジオやテレビジョン受信機に近接して使用されると、受信障害を引き起こすことがあります。取扱説明書に従って正しい取り扱いをしてください。

VCCI-B

重要

本製品のセットアップボタンについて

- 本製品とプロジェクターやディスプレイとの接続が完了したら、最初に1度だけ必ず本製品のセットアップボタンを押してください。
セットアップボタンについては、本書の JPN-8 ページをご覧ください。
セットアップボタンを押す前に次の①～④の操作を行ってください。
 - ① 接続している各機器の電源を入れてください。
 - ② プロジェクターやディスプレイにおいて、本製品と接続している入力信号端子を選択してください。
 - ③ 本製品の HDMI1 ～ 3 の入力端子で、映像を表示したい端子のボタンを押してください。
プロジェクターやディスプレイに映像が表示されます。無信号状態でもかまいません。
 - ④ 本製品のセットアップボタンを押してください。
セットアップの処理中はすべてのインジケータが点灯します。セットアップが正常に終了すると、インジケータはセットアップボタンを押す前の状態に戻ります。セットアップが失敗すると、すべてのインジケータが2回点滅し、セットアップボタンを押す前の状態に戻ります。
- 最初にセットアップボタンを押すことにより、次回から本製品の HDMI1 ～ 3 ボタンを押したときに、接続しているプロジェクターやディスプレイの映像入力端子も切り替わるようになります。
- セットアップボタンを押さなかった場合、本製品の操作ボタンが正常に動作しないことがあります。

- HDMI, HDMI High-Definition Multimedia Interface および HDMI ロゴは HDMI Licensing LLC の米国その他の国における商標または登録商標です。



- HDBaseT は、HDBaseT Alliance の商標です。



- MHL, Mobile High-Definition Link および MHL ロゴは MHL, LLC の商標または登録商標です。



- その他取扱説明書に記載のメーカー名および商品名は、各社の登録商標または商標です。

ご注意



- (1) 本書の内容の一部または全部を無断転載することは禁止されています。
- (2) 本書の内容に関しては将来予告なしに変更することがあります。
- (3) 本書は内容について万全を期して作成いたしました。が、万一ご不審な点や誤り、記載もれなどお気づきのことがありましたらご連絡ください。
- (4) 本機の使用を理由とする損害、逸失利益等の請求につきましては、当社では (3) 項にかかわらず、いかなる責任も負いかねますので、あらかじめご了承ください。
- (5) 乱丁、落丁はお取り替えいたします。

本機を安全にお使いいただくために、ご使用前に必ずお読みください



絵表示について



この取扱説明書では、製品を安全に正しくお使いいただき、あなたや他の人々への危害や財産への損害を未然に防止するために、いろいろな絵表示をしています。



その表示と意味は次のようになっています。内容をよく理解してから本文をお読みください。

 警告	この表示を無視して、誤った取り扱いをすると、人が死亡や大けがをするなど人身事故の原因となります。
 注意	この表示を無視して、誤った取り扱いをすると、人がけがをしたり周囲の家財に損害をあたえたりすることがあります。







絵表示の例

  記号は注意（警告を含む）をうながす内容があることを告げるものです。図の中に具体的な注意内容が描かれています。

  記号はしてはいけないことを表しています。図の中に具体的な禁止内容が描かれています。

  記号はしなければならないことを表しています。図の中に具体的な指示内容が描かれています。

警告

-  ● 本製品の設置は販売店にご依頼ください。お客様による設置は絶対におやめください。落下してけがの原因となります。
-  ● 本製品の電源供給は、本書の説明に従ってください。誤った接続を行うと、火災・感電の原因となります。
-  ● 本機に添付している AC アダプター、電源コード、ケーブルは本製品専用です。安全のため他の機器には使用しないでください。AC アダプターと電源コードは必ず本製品に添付しているものを接続してください。不適切な AC アダプターと電源コードを接続すると、火災・感電の原因となります。
-  ● めくれた手でケーブルを抜き差ししないでください。感電の原因となります。
-  ● 本製品や AC アダプターから煙が出ている、変なにおいや音がする場合や本製品や AC アダプターを落としたり、キャビネットを破損したりした場合は、本製品の電源コードをコンセントから外してください。レシーバーボックスの場合は接続しているケーブルを外してください。火災・感電の原因となります。そして NEC プロジェクター・カスタマサポートセンターへ修理をご依頼ください。
-  ● 本製品や AC アダプターのキャビネットを外したり、あけたりしないでください。また修理や改造をしないでください。火災・感電の原因となります。内部の点検・調整・修理は NEC プロジェクター・カスタマサポートセンターにご相談ください。
-  ● ケーブルは大切に取り扱いってください。ケーブルが破損すると、火災・感電の原因となります。
 - ケーブルの上に重い物をのせない
 - ケーブルをプロジェクターやディスプレイの下敷きしない
 - ケーブルの上を敷物などで覆わない
 - ケーブルを傷つけない、加工しない
 - ケーブルを無理に曲げたり、ねじったり、引っ張ったりしない
 - ケーブルを加熱しないケーブルが傷んだら（芯線の露出・断線など）NEC プロジェクター・カスタマサポートセンターに交換をご依頼ください。

- 次のような水にぬれるおそれがある所では使用しないでください。また本製品の上に水の入った容器を置かないでください。火災・感電の原因となります。



- ・ 雨天や降雪時、海岸や水辺で使用しない
- ・ 風呂やシャワー室で使用しない
- ・ 本製品の上に花びん、植木鉢を置かない
- ・ 本製品の上にコップ、化粧品、薬品を置かない

万一本製品の内部に異物や水などが入った場合は、まず本製品の電源コードを外してください。レーザーボックスの場合は接続しているケーブルを外してください。そして NEC プロジェクター・カスタマサポートセンターにご連絡ください。

- 次のような所では使用しないでください。火災・感電の原因となります。



- ・ ぐらついた台の上、傾いた所など、不安定な場所
- ・ 暖房の近くや振動の多い所
- ・ 屋外および湿気やほこりの多い場所
- ・ 油煙や湯気の当たるような場所
- ・ 調理台や加湿器のそば



- 雷が鳴りだしたら、電源プラグに触れないでください。感電の原因となります。

注意



- 本製品の HDBaseT ポートおよび LAN ポートは、過電圧が加わるおそれのないネットワークに接続してください。HDBaseT ポートおよび LAN ポートに過電圧が加わると、感電の原因となることがあります。
- 本製品の LAN ポートは PoE には対応していません。本製品の LAN ポートを、電力を供給するネットワークに接続すると、発火や故障の原因となることがあります。



- 風通しの良いところで使用してください。レーザーボックスの通風口をふさがないでください。高温になり火災の原因となることがあります。周囲に適当な空間をあけてください。

■その他の注意事項

- 本製品は、同梱のレーザーボックスのみ対応しています。他の製品の HDBaseT レザーボックスは使用できません。
- レザーボックスと映像機器を接続する HDMI ケーブルと RS-232C ケーブルは、レーザーボックスに添付しているケーブルを使用してください。
- 本製品と、プロジェクターやディスプレイ、またはレーザーボックスの HDBaseT ポートを使用した接続は、1 対 1 のみ対応しています。本製品の HDBaseT ポートはハブなどを用いた複数台の接続には対応していません。
- 本製品と、プロジェクターやディスプレイ、またはレーザーボックスの HDBaseT ポートを接続する市販の LAN ケーブルは屋外には配線しないでください。
- 次のような場所に設置したり、保管したりしないでください。故障の原因となります。
 - ・ 強い磁界が発生する場所
 - ・ 腐食性のガスが発生する場所
- 本製品を移動するときは、接続しているケーブルをすべて取り外してください。故障の原因となることがあります。
- 本製品の HDBaseT ポートの LAN ケーブルの抜き差しは、本製品の電源を切った状態で行ってください。電源を入れた状態で LAN ケーブルの抜き差しを行うと、故障の原因となります。
- 廃棄について
本製品を廃棄する際は、お買い上げの販売店、または自治体にお問い合わせください。

1. 添付品の確認

NP01SW3/NP01SW4 共通

インターフェースセクター本体

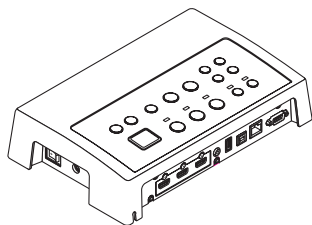

取り付け金具（本体用：大）
(24H8241□) 1個

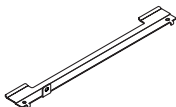

取り付け金具（壁用）
(24H8240□) 1個

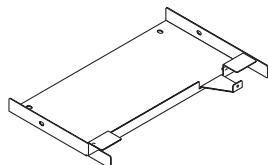

取り付け金具（本体用：小）
(24H8242□) 1個



取り付け用ネジ（M3）
5本



ACアダプター（3N10206□）1個 電源コード（7N080132）1本

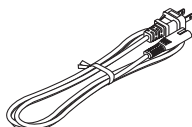
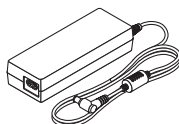

取扱説明書（7N8N673□）（本書）

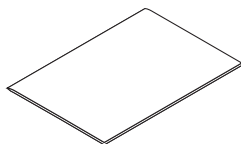

取り付け金具（ACアダプター用）
(24H8244□) 1個

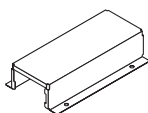

NP01SW4 にはさらに以下を同梱しています。

レシーバーボックス
(NP01R) 1個

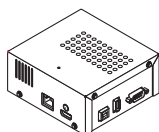

HDMI ケーブル
(7N960240) 1本



RS-232C ケーブル
(7N960241) 1本

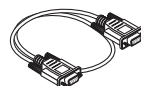

取り付け金具（24H8243□）1個 取り付け用ネジ（M3）1本



参考

- 万一添付品などが不足していたり破損している場合は、お買い上げの販売店にご連絡ください。
- 添付品の外観が本書のイラストと多少異なる場合がありますが、実用上の支障はありません。

2. 各部の名称

2-1. インターフェースセクター

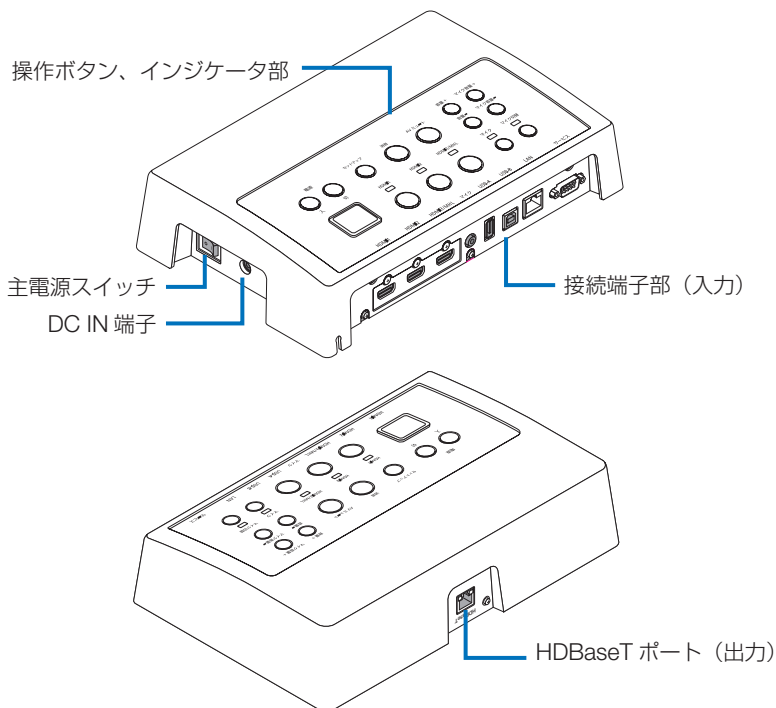

DC IN 端子

添付の AC アダプターを接続します。
本製品、AC アダプター、電源コード、コン
セントはしっかりと接続してください。

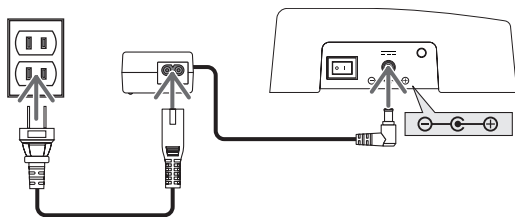

主電源スイッチ

本製品の電源の入り切りを行います。

注意

- 主電源を入れた直後は、操作ボタンのインジケータが点滅します。
インジケータが点滅中はボタンの操作ができません。

HDBaseT ポート (出力)

市販の LAN ケーブルを接続します。
HDBaseT ポートを装備したプロジェクターやディスプレイ、またはレシーバーボックスと接続し
ます。

●操作ボタン、インジケータ部

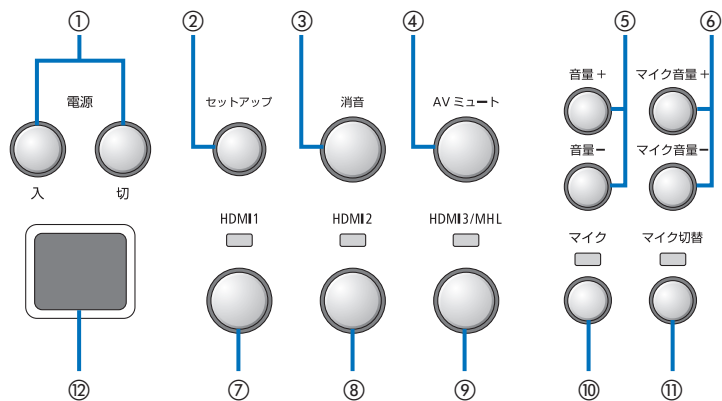

①電源入/切ボタン（切ボタンは長押し）

本製品と接続しているプロジェクターまたはディスプレイの電源の入り/切りを行います。

②セットアップボタン（長押し）

本製品と接続している機器の映像入力端子の情報を本製品に保存します。

注意

●本製品をはじめて使用するとき、または接続しているプロジェクターやディスプレイを変更したときは、セットアップボタンを押してください。セットアップボタンを押す手順は、JPN-3 ページの「重要」をご覧ください。

③消音ボタン

本製品と接続しているプロジェクターまたはディスプレイの音声を一時的に消します。もう一度押すとともに戻ります。

④AV ミュートボタン

本製品と接続しているプロジェクターまたはディスプレイの映像と音声を一時的に消します。もう一度押すとともに戻ります。

⑤音量+ / - ボタン

本製品と接続しているプロジェクターまたはディスプレイの音量を調整します。

⑥マイク音量+ / - ボタン

マイクの音量を調整します。

⑦HDMI1 ボタン

HDMI1 入力端子に切り替えます。HDBaseT のリンク処理中はインジケータが点滅し、正常にリンクすると点灯に変わります。

⑧HDMI2 ボタン

HDMI2 入力端子に切り替えます。HDBaseT のリンク処理中はインジケータが点滅し、正常にリンクすると点灯に変わります。

⑨HDMI3/MHL ボタン

HDMI3/MHL 入力端子に切り替えます。HDBaseT のリンク処理中はインジケータが点滅し、正常にリンクすると点灯に変わります。

⑩マイクボタン

HDMI 音声とマイク音声を切り替えます。マイク音声選択時にインジケータが点灯します。

⑪マイク切替ボタン

接続するマイクの種類（コンデンサマイクまたはダイナミックマイク）を切り替えます。コンデンサマイクを選択時にインジケータが点灯します。

⑫リモコン受光部

（レシーバーボックスと接続しているときは使用できません。）

リモコンの赤外線信号を受信します。

参考

- HDMI1 ～ 3 ボタン、マイクボタン、マイク切替ボタン、マイク音量+ / - ボタンの状態は、本製品の電源を切っても保持されます。
 - 本製品の設定を工場出荷状態に戻すには、次のように操作してください。
 - (1) 主電源スイッチを切る。
 - (2) 電源切ボタンを押しながら、主電源スイッチを入れる。
 - (3) すべてのインジケータが点灯したら、電源切ボタンから指を放す。
 - ・ すべてのインジケータが点滅したらリセットは終了です。
 - (4) リセットが終了したら、主電源スイッチを切る。
 - (5) 再度主電源スイッチを入れる。
-

注意

- 本製品の各種ボタンを押したあと約 5 秒間は主電源スイッチを切らないでください。この間に主電源スイッチを切ると、操作した状態が初期化されることがあります。
-

●接続端子部(入力)

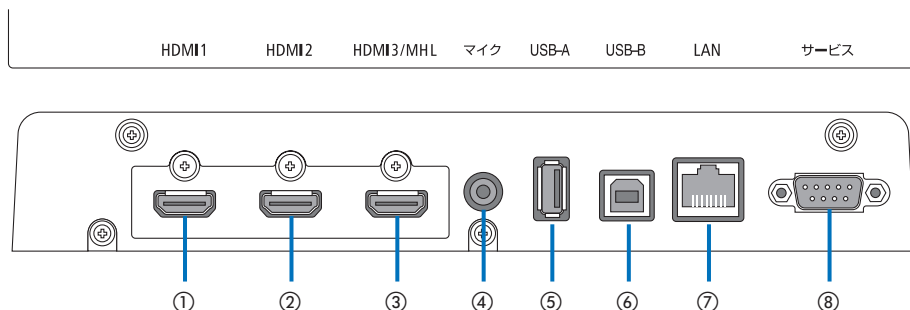

①HDMI1 入力端子

コンピュータや映像機器の HDMI 出力端子と接続します。

②HDMI2 入力端子

コンピュータや映像機器の HDMI 出力端子と接続します。

③HDMI3/MHL 入力端子

コンピュータや映像機器の HDMI 出力端子と接続します。または MHL に対応した機器と接続します。

④マイク入力端子

マイクを接続します。

⑤USB-A ポート

(レシーバーボックスと接続しているときに使用できます。)

主にプロジェクターのビューワを使用するときに、USB メモリを接続します。

⑥USB-B ポート

(レシーバーボックスと接続しているときに使用できます。)

主にプロジェクターの電子黒板キットまたは USB ディスプレイ機能を使用するときに、コンピュータの USB-A ポートと接続します。

⑦LAN ポート

(レシーバーボックスと接続しているときは使用できません。)

コンピュータの LAN ポートと接続します。コンピュータからプロジェクターやディスプレイを制御するときに使用します。

⑧サービス端子

サービスマン用の端子です。お客様は使用できません。

注意

- インターフェースセレクターは、USB-A ポートと USB-B ポートのどちらか一方しか使用できません。USB-A ポートと USB-B ポートの選択は、レシーバーボックスの切り替えスイッチ (次ページの⑥)で行ってください。

2-2. レシーバーボックス(NP01SW4に同梱)

【左側面】

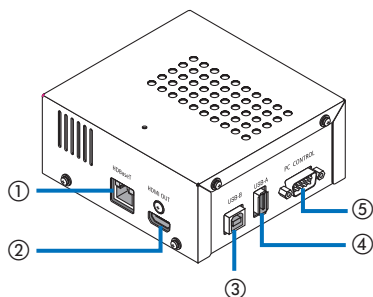

【右側面】

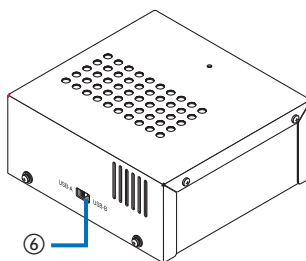

①HDBaseT ポート (入力)

インターフェースセクター側のHDBaseTポート(出力)と市販のLANケーブルで接続します。

②HDMI 出力端子

プロジェクターまたはディスプレイのHDMI入力端子と添付のHDMIケーブルで接続します。

③USB-B ポート

主にプロジェクターのビューワを使用するとき、プロジェクターのUSB-Aポートと市販のUSBケーブルで接続します。

④USB-A ポート

主にプロジェクターの電子黒板キットまたはUSBディスプレイ機能を使用するとき、プロジェクターのUSB-Bポートと市販のUSBケーブルで接続します。

⑤PC コントロール端子

プロジェクターのPCコントロール端子またはディスプレイのRS-232C端子と添付のRS-232Cケーブルで接続します。

⑥USB-A/USB-B 切り替えスイッチ

レシーバーボックスのUSB-AポートとUSB-Bポートのどちらを有効にするかを選択します。レシーバーボックスは、USB-AポートとUSB-Bポートのどちらか一方しか使用できません。

USB-A/USB-Bの切り替えは、本製品の電源を切った状態で行ってください。また、細長い棒を使用してください。

切替スイッチ (⑥)	インターフェースセクター	レシーバーボックス
USB-A	USB-A：無効	USB-A：有効
	USB-B：有効	USB-B：無効
USB-B	USB-A：有効	USB-A：無効
	USB-B：無効	USB-B：有効

3. インターフェースセクターを壁に取り付ける

本体背面と本体を固定する壁の2箇所、取り付け金具を取り付けます。また、ACアダプターを金具を使って壁に取り付けます。

【ネジについて】

- 本製品に添付しているネジ(M3)5本を使用します。NP01SW4には、レシーバーボックス用として、ネジ(M3)をもう1本添付しています。
- 上記のネジに加え、壁への取り付け用として市販のφ4のネジ8本をお買い求めください。

注意

- 市販のφ4のネジは、インターフェースセクターの質量(1.4kg)に耐えるものを使用してください。
- インターフェースセクターを壁に取り付ける際は、着磁性能があるドライバーを使用してください。またまっすぐにネジ締めができない場合は、柄が細いドライバーを使用してください。

3-1. インターフェースセクターを壁に取り付ける

- ① 本体背面に、本体取り付け金具(大、小)を固定します。

添付のネジ(M3)3本を使って固定します。

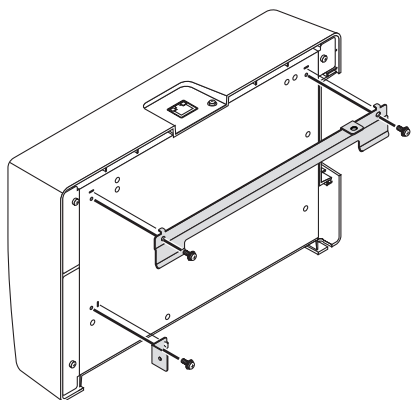

- ② インターフェースセクターを固定したい壁に、壁側取り付け金具を固定します。

市販のφ4のネジ4本を使って固定します。

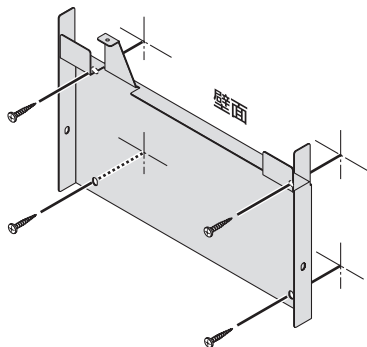

- ③ インターフェースセクターを壁用取り付け金具に取り付けます。

インターフェースセクターを上から下にスライドして、壁用取り付け金具のツメに引っかけてください。

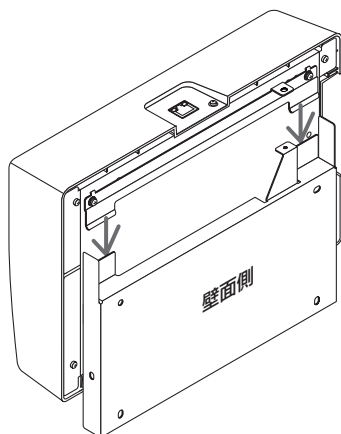

- ④ インターフェースセクターの上部と右側面を、添付のネジを使って金具に固定します。

添付のネジ (M3) 2本を使って固定します。

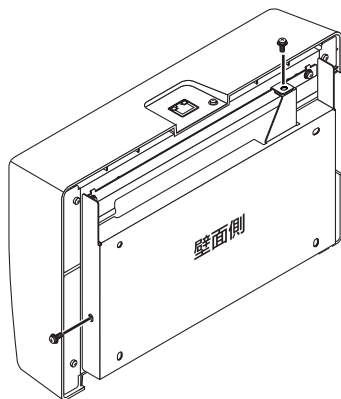

3-2. ACアダプターを壁に取り付ける

- ① ACアダプターを取り付け金具に取り付け、市販のネジ (φ4) 4本を使って壁に固定してください。

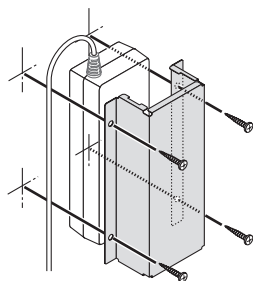

4. レシーバーボックスを天吊り金具または壁に取り付ける(NP01SW4の場合)

レシーバーボックスをプロジェクターに接続する場合は、プロジェクターの天吊り金具に固定してください。また、天吊り金具を使用しない場合やレシーバーボックスをディスプレイに接続する場合は、機器の近くの壁に固定してください。レシーバーボックスを壁に固定する場合は、市販の $\phi 4$ ネジ 1 本をお買い求めください。

注意

- 市販の $\phi 4$ のネジは、レシーバーボックスの質量 (0.5 kg) に耐えるものを使用してください。

4-1. レシーバーボックスに金具を取り付ける

- ① レシーバーボックスに、添付のネジ (M3) を使って金具を取り付けます。

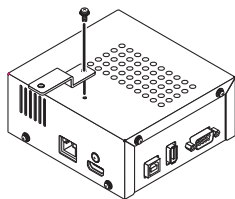

4-2. プロジェクターの天吊り金具に固定する場合

- ① 天吊り金具をプロジェクターに取り付ける際にネジを共締めして固定します。

固定する例

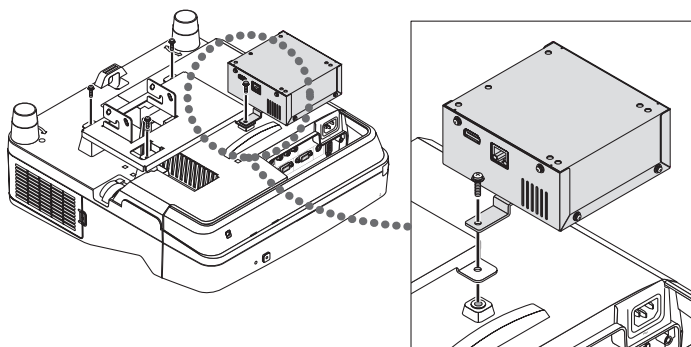

4-3. 壁に固定する場合

- ① レシーバーボックスを壁に固定する場合は、市販の $\phi 4$ のネジ 1 本を使用してください。

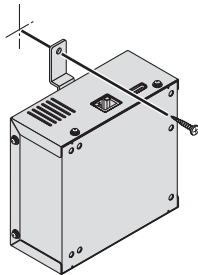

5. 機器の接続例

5-1. コンピュータなどの画面を映す

HDBaseTポートを装備したプロジェクターまたはディスプレイへの接続

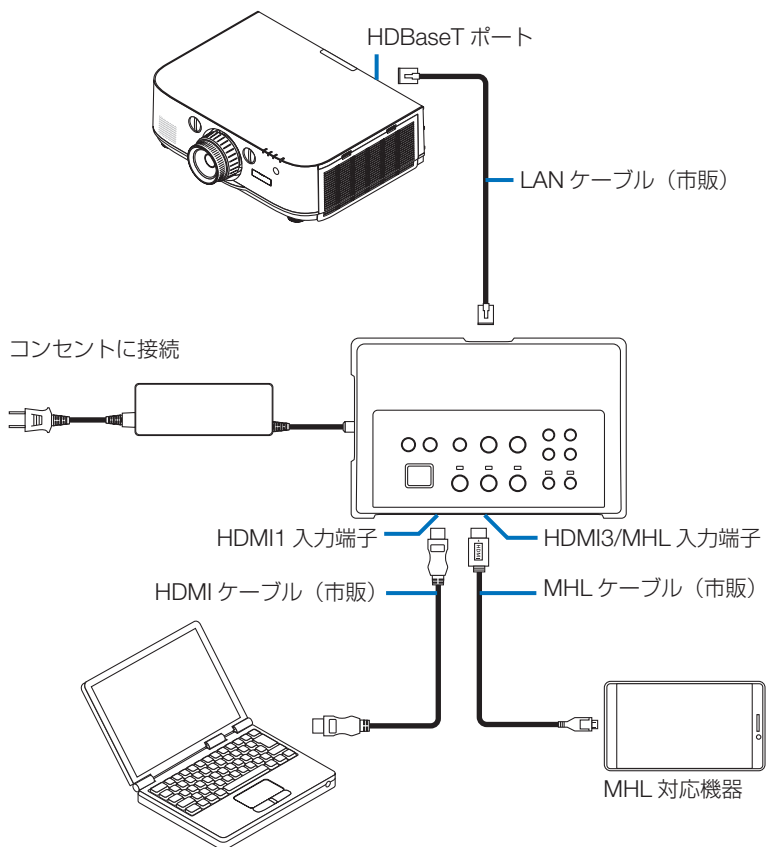

注意

- MHLケーブル（市販）は、規格に適合したものを使用してください。
規格に適合しないものを使用すると、MHL対応機器の充電時に、火災、けがや周囲を汚損する原因となることがあります。
- MHL-HDMI変換アダプタ（市販）を使って接続すると、充電や本機のリモコンからの操作ができないことがあります。
- 映像をうまく表示できないときは、MHLケーブルを抜き差ししてください。
- スマートフォンやタブレット端末の機種や設定によっては、正しく表示されないことがあります。
- レシーバーボックスを接続していないときは、本製品のUSB-AポートおよびUSB-Bポートは使用できません。

参考

- 次のような場合、MHL 対応機器は充電されません。
 - ・ MHL 対応機器のバッテリー残量がないとき
 - ・ 供給される電力より消費する電力が大きいとき

HDBaseT ポートを装備していないプロジェクターまたはディスプレイへの接続

NP01SW4 に同梱しているレシーバーボックスを接続します。

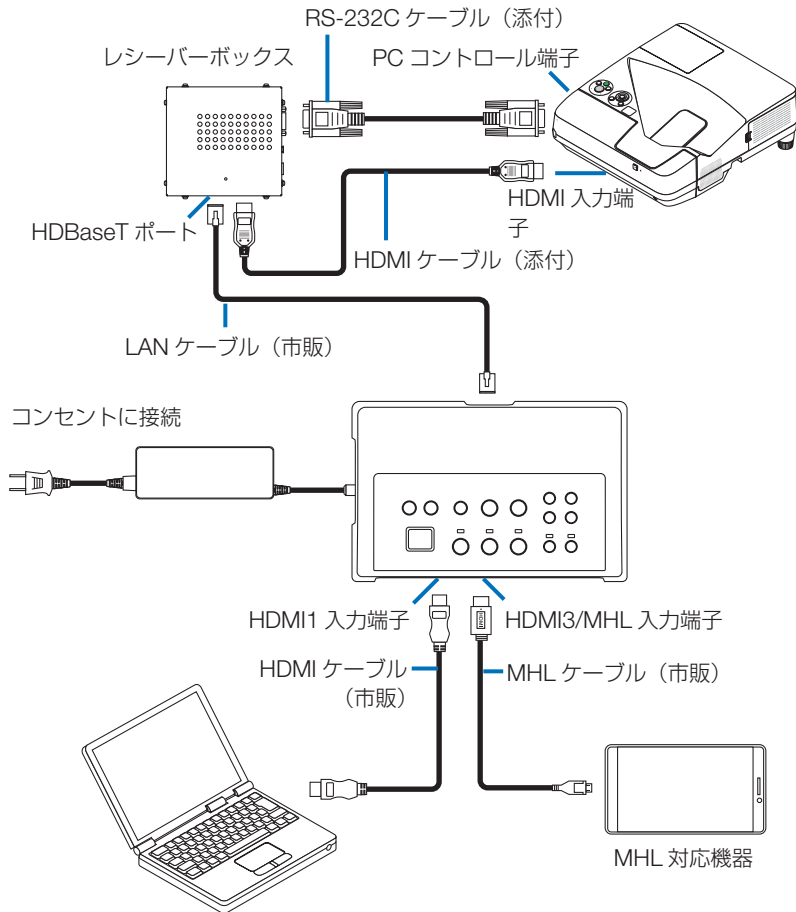

HDMI出力端子を装備していないコンピュータの接続

- プロジェクターの USB ディスプレイ機能を使用します。ディスプレイとの接続には対応していません。
機種によっては USB ディスプレイ機能を搭載していないものがあります。お使いのプロジェクターが USB ディスプレイ機能を搭載しているかについては、プロジェクターの取扱説明書、または当社のホームページでご確認ください。
- NP01SW4 に同梱しているレシーバーボックスを接続します。

重要

- USB ディスプレイ機能を使用するときは、ケーブルを接続する前にレシーバーボックスの USB-A/USB-B 切り替えスイッチを「USB-A」に切り替えてください。

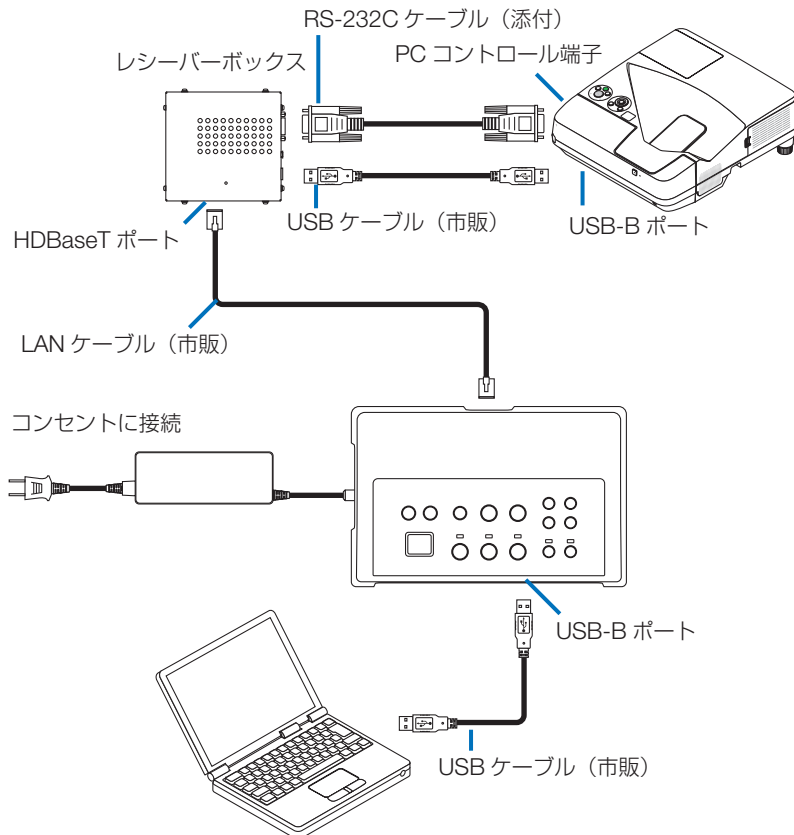

注意

- USB ディスプレイへの切り替えは、コンピュータで起動した Image Express Utility Lite のウィンドウで行うことができます。
USB ディスプレイへの切り替えをプロジェクターのリモコンで行う場合、プロジェクターのリモコン受光部に向けてリモコンを操作してください。レシーバーボックスを接続しているときは本製品のリモコン受光部は使用できません。
- 本製品の HDMI 入力端子と USB-B ポートの各々にコンピュータを接続しているとき、本製品の電源を入れた直後は USU-B 側に接続したコンピュータの画面が表示されます。

本製品にUSBメモリを挿してプロジェクターのビューワを使用する

- ディスプレイとの接続には対応していません。
機種によってはビューワ機能を搭載していないものがあります。お使いのプロジェクターがビューワ機能を搭載しているかについては、プロジェクターの取扱説明書、または当社のホームページでご確認ください。
- NP01SW4 に同梱しているレシーバーボックスを接続します。

重要

- ビューワを使用するときは、ケーブルを接続する前にレシーバーボックスの USB-A/USB-B 切り替えスイッチを「USB-B」に切り替えてください。

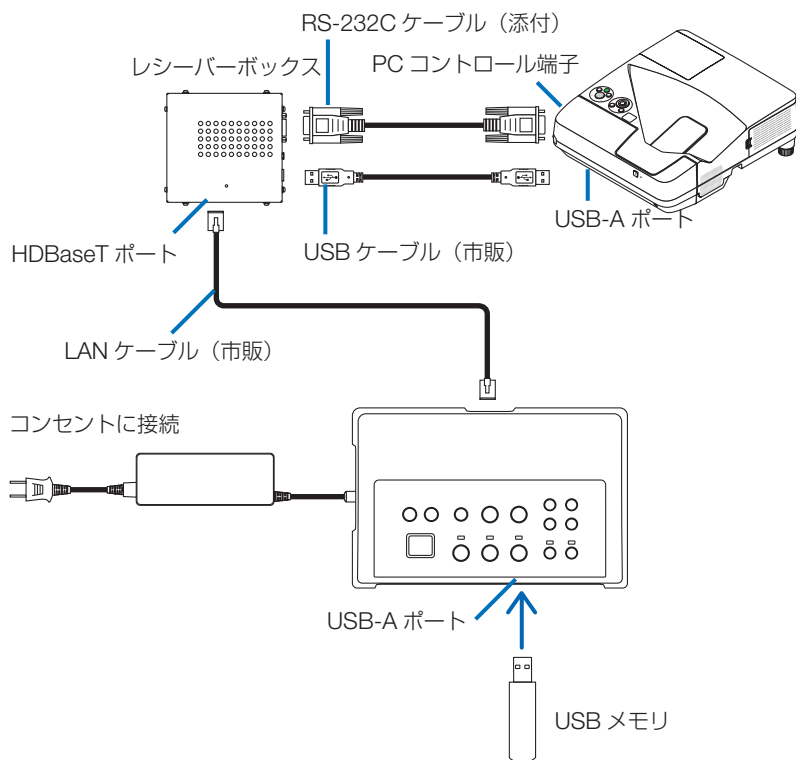

注意

- ビューワへの切り替えは、プロジェクターのリモコンで行います。レシーバーボックスを接続しているときは本製品のリモコン受光部は使用できませんので、プロジェクターのリモコン受光部に向けてリモコンを操作してください。

オプションボードSB-07BCをスロットに挿したプロジェクターまたはディスプレイへの接続

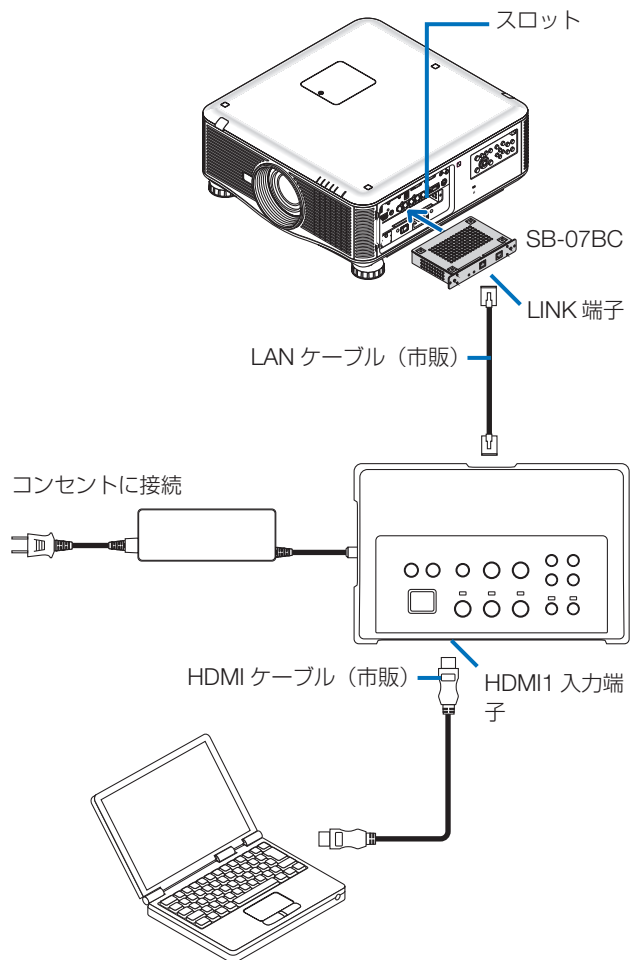

注意

- レシーバーボックスを接続していないときは、本製品の USB-A ポートおよび USB-B ポートは使用できません。
- SB-07BC を挿入したプロジェクターに本製品を接続しているとき、本製品の次のボタンは使用できません。
電源入/切、セットアップ、消音、AV ミュート、音量+/-

5-2. プロジェクターの電子黒板キット(別売)を使用する

NP01SW4 に同梱しているレシーバーボックスを接続します。

重要

- 電子黒板キットを使用するときは、ケーブルを接続する前にレシーバーボックスの USB-A/USB-B 切り替えスイッチを「USB-A」に切り替えてください。

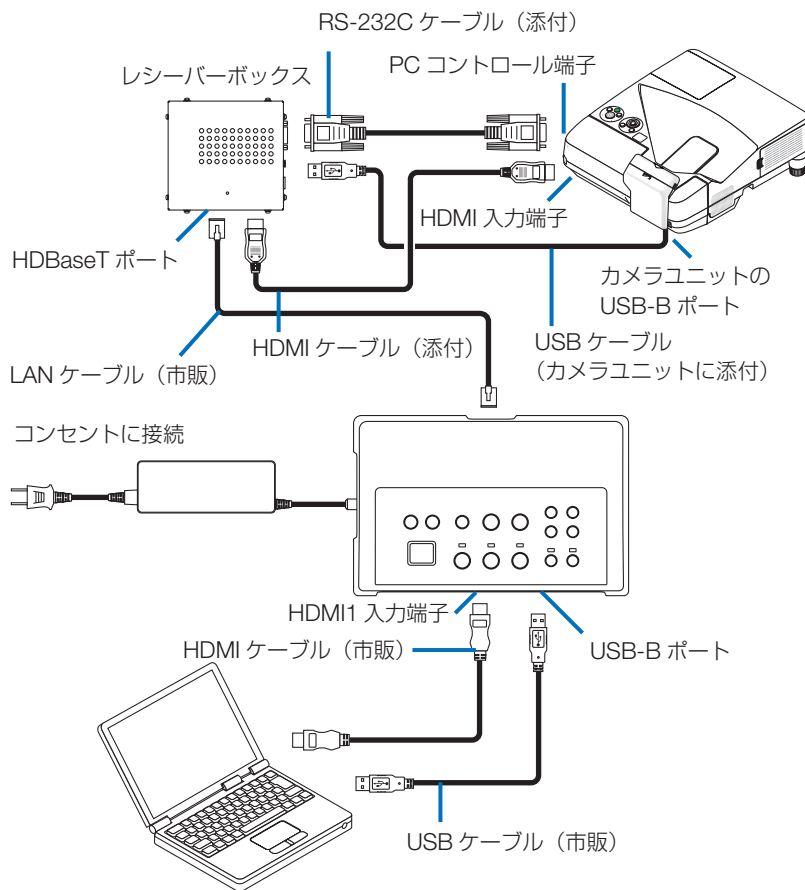

注意

- 電子黒板キット (別売) と接続しているときは、USB ディスプレイ機能は使用できません。
- NP-UM352WJL などの電子黒板機能を内蔵したプロジェクターと接続して、コンピュータに IWB 用ソフトウェアをインストールして電子ペンを操作する場合は、USB ケーブルをプロジェクターの USB-B ポートに接続してください。その場合、プロジェクターの APPS メニューの「ペン設定」で「リモートペン」にチェックマークを付けてください。

5-3. タッチパネル内蔵ディスプレイを使用する

「5-2. プロジェクターの電子黒板キット（別売）を使用する」（JPN-21 ページ）と同様に、NP01SW4 に同梱しているレシーバーボックスを接続します。

重要

- タッチパネル内蔵ディスプレイを使用するときは、ケーブルを接続する前にレシーバーボックスの USB-A/USB-B 切り替えスイッチを「USB-A」に切り替えてください。

タッチパネル内蔵ディスプレイとレシーバーボックスの接続は「5-2. プロジェクターの電子黒板キット（別売）を使用する」と同様に、次のケーブルを用いて行ってください。

- HDMI ケーブル（添付）
- RS-232C ケーブル（添付）
- USB ケーブル（タッチパネル内蔵ディスプレイに添付）

5-4. LAN経由でプロジェクターやディスプレイを制御する

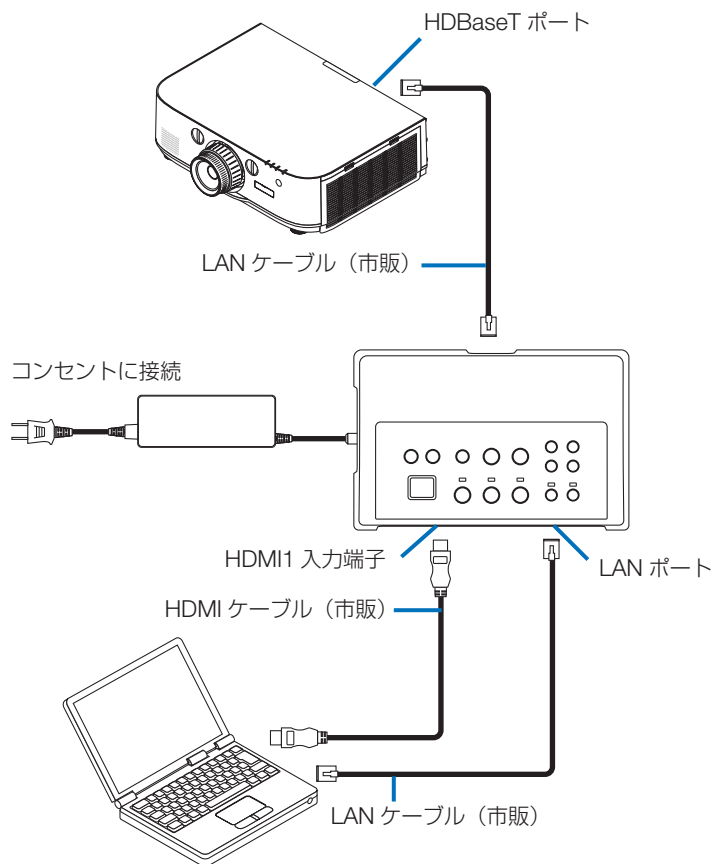

注意

- レシーバーボックスを接続しているときは、LAN を経由してプロジェクターやディスプレイを制御できません。

6.仕様

6-1. インターフェースセクター(NP01SW3/NP01SW4共通)

入力端子	HDMI	HDMI コネクタ タイプ A × 3 【映像入力】 Deep Color (ディープカラー : 色深度) : 8/10/12 ビット対応 Colorimetry : RGB, YCbCr444, YCbCr422 対応 LipSync 対応、HDCP 対応 ^(*) 、4K 対応、3D 対応 【音声入力】 LPCM サンプルング周波数 32/44.1/48KHz
	USB-A	USB タイプ A × 1
	USB-B	USB タイプ B × 1
	LAN ^(*)	RJ-45 × 1、BASE-TX 対応
	マイク	モノラルミニジャック × 1
	サービス	D-Sub 9ピン × 1
出力端子	HDBaseT ^(*)	RJ-45 × 1
電源電圧	19.5 V	
消費電力	21 W (100 V AC) (主電源スイッチ「切」時 : 0.1 W) ※ AC アダプターの消費電力を含む	
	19.5 W (DC)	
外形寸法	285(幅) × 64(高) × 187(奥行) mm	
質量	1.4 kg	
使用環境	動作温度	5 ~ 40℃
	動作湿度	20 ~ 80% (ただし、結露しないこと)
	保存温度	-10 ~ 50℃
	保存湿度	20 ~ 80% (ただし、結露しないこと)

6-2. ACアダプター(NP01SW3/NP01SW4共通)

型名	AD1930
入力	100-240 V AC ± 10% 50/60Hz, 1.4A
出力	19.5 V DC, 3.05A

6-3. レシーバーボックス(NP01SW4に同梱)

型名	NP01R	
入力端子	HDBaseT ^{(*)3}	RJ-45 × 1
出力端子	HDMI	HDMI コネクタ タイプ A × 1 【映像出力】 Deep Color (ディープカラー : 色深度) : 8/10/12 ビット対応 ^{(*)4} Colorimetry : RGB, YCbCr444, YCbCr422 対応 LipSync 対応、HDCP 対応 ^{(*)1} 、4K 非対応、3D 対応 ^{(*)5} 【音声出力】 LPCM サンプル周波数 32/44.1/48KHz
		USB-A
	USB-B	USB タイプ B × 1
	PC コントロー ル	D-Sub 9 ピン × 1
外形寸法	126 (幅) × 52 (高) × 119 (奥行) mm 120 (幅) × 52 (高) × 113 (奥行) mm (突起部含まず)	
質量	0.5 kg	
使用環境	動作温度	5 ~ 40℃
	動作湿度	20 ~ 80% (ただし、結露しないこと)
	保存温度	-10 ~ 50℃
	保存湿度	20 ~ 80% (ただし、結露しないこと)

(*1) HDCP/HDCP 技術とは？

HDCPとは"High-bandwidth Digital Content Protection"の略称で、DisplayPort、HDMI を經由して送信されるデジタルコンテンツの不正コピー防止を目的とする著作権保護用システムのことをいいます。HDCPの規格は、Digital Content Protection, LLC という団体によって、策定・管理されています。

本製品には、HDMI 入力端子、HDBaseT ポートを装備しています。

本製品の HDMI 入力端子、HDBaseT ポートは、HDCP 技術を用いてコピープロテクトされているデジタルコンテンツを投写することができます。

ただし、HDCP の規格変更などが行われた場合、本製品が故障していなくても、HDMI 入力端子、HDBaseT ポートの映像が表示されないことがあります。

(*2) 本製品の LAN ポートは PoE には対応していません。製品の LAN ポートを、電力を供給するネットワークに接続すると、発火や故障の原因となることがあります。

(*3) HDBaseT ポートに接続する市販の LAN ケーブルは次のものを使用してください。

条件	ケーブルの長さ	ケーブルの仕様
レシーバーボックスと接続しない	最大 100m (4K 信号の場合 は最大 70m)	CAT5e 以上 STP ケーブル AWG23 推奨
レシーバーボックスと接続する	最大 30m	CAT6A 以上 STP ケーブル AWG23 推奨

(注) ケーブルによっては性能を満たさない場合があります。

(*4) 1080p の信号は 8 ビットまでの対応となります。

1080i、720p、480p、480i などの信号は 12 ビットまで対応しています。

(*5) 1080p 30Hz や 1080i 60Hz などを超える信号には対応していません。

保証とサービス

保証書

この商品には保証書を添付しております。保証書は必ず「お買い上げ日・販売店名」などの記入をお確かめのうえ、販売店から受け取っていただき内容をよくお読みのあと大切に保存してください。

保証書は、本書記載内容で無料修理を行うことをお約束するものです。（下記の保証規定をご覧ください）お買い上げの日から保証書に記載している期間中に故障が発生した場合は、保証書をご提示の上、NEC プロジェクター・カスタマサポートセンターにご依頼ください。

保証期間経過後の修理

修理すれば使用できる場合には、ご希望により有料で修理させていただきます。

ご不明な点や修理に関するご相談

製品の故障、修理に関するご質問は NEC プロジェクター・カスタマサポートセンターにお願いいたします。

電話番号：0120-610-161

受付時間：9:00～18:00（土・日・祝日、その他特定日を除く）

保証規定

- 取扱説明書、本体添付ラベル等の注意書きに基づくお客様の正常なご使用状態のもとで保証期間中に万一故障した場合は、無料にて故障箇所を当社所定の方法で修理させていただきますので、NEC プロジェクター・カスタマサポートセンターに保証書を添えてお申し出ください。
修理を行うために交換された旧部品、または機器の一部は、当社にて回収いたします。
なお、本製品のハードウェア部分の修理に限らせていただきます。
- 本製品の故障、またはその使用によって生じた直接、間接の損害については当社はその責任を負わないものとします。
- 次のような場合には、保証期間中でも有料修理になります。
 - 本保証書のご提示がない場合。
 - 本保証書に、保証期間、形名、および販売店名の記入のない場合、または字句を書き替えられた場合。
 - お客様による輸送、移動時の落下、衝撃等お客様の取り扱いが適正でないために生じた故障、損傷の場合。
 - お客様による使用上の誤り、あるいは不当な改造、修理による故障及び損傷。
 - 火災、塩害、ガス害、地震、落雷、および風水害、その他天災地変、あるいは異常電圧などの外部要因に起因する故障及び損傷。
 - 高温・多湿の場所、車輛、船舶、煙・油煙・たばこの煙・埃の多い場所等で使用された場合に生ずる故障および損傷。
 - 本製品に接続している当社指定以外の機器および消耗品に起因する故障および損傷。
 - 正常なご使用状態のもとで部品が自然消耗、摩耗、劣化により故障した場合。
 - お客様のご要望により、当社から出張にて修理に伺う場合は、出張に要する実費を申し受けます。
- ご不明な点は、NEC プロジェクター・カスタマサポートセンターにご相談ください。
- 本保証書は日本国内においてのみ有効です。

This warranty is valid only in Japan.

年	月	日	サービス内容	担当者

- この保証書は本書に明示した期間、条件のもとにおいて無料修理をお約束するものです。従ってこの保証書によってお客様の法律上の権利を制限するものではありません。
保証期間経過後の修理などについてご不明の場合は、NEC プロジェクター・カスタマサポートセンターにお問い合わせください。
- 補修用性能部品の保有期間は、製造打切後5年です。

インターフェースセクター保証書

引 取 修 理

(出張修理の場合出張費用は有料になります。)

型名	NP01SW3 NP01SW4	★製造番号	
フリガナ ★お客様名 (ご担当者名)			様
法人名・部署名 ※ご法人の場合のみご記入ください。			
★ご住所 〒			
----- 電話番号			
★お買い上げ日 年 月 日		★取扱販売店名・住所・電話番号	
保証期間 (お買い上げ日より) 本体1ヶ年			

★印の欄に記入のない場合は保証致しかねますので、必ずご記入ください。

★印の欄はボールペンでご記入ください。

◇ご販売店様へ

お買い上げ日、貴店名、ご住所、電話番号をご記入のうえ、本保証書をお客様にお渡しください。

◇お客様へ

お客様名、ご住所、電話番号をご記入ください。

本書は再発行致しませんので、紛失しないよう大切に保存してください。

NEC ディスプレイソリューションズ株式会社
東京都港区三田一丁目4番28号

• Turkish RoHS information relevant for Turkish market

EEE Yönetmeliğine Uygundur.

• Ukrainian RoHS Information relevant for Ukrainian market

<p>English</p>	<p style="text-align: center;">Declaration of Conformity with the requirements of Technical Regulation on the Restriction Of the use of certain Hazardous Substances in Electrical and Electronic Equipment (adopted by Order №1057 of Cabinet of Ministers of Ukraine)</p> <p>The Product is in conformity with the requirements of Technical Regulation on the Restriction Of the use of certain Hazardous Substances in electrical and electronic equipment (TR on RoHS).</p> <p>The content of hazardous substance with the exemption of the applications listed in the Annex №2 of TR on RoHS:</p> <ol style="list-style-type: none"> 1. Lead (Pb) – not over 0,1wt % or 1000wt ppm; 2. Cadmium (Cd) – not over 0,01wt % or 100wt ppm; 3. Mercury (Hg) – not over 0,1wt % or 1000wt ppm; 4. Hexavalent chromium (Cr⁶⁺) – not over 0,1wt % or 1000wt ppm; 5. Polybrominated biphenyls (PBBs) – not over 0,1wt % or 1000wt ppm; 6. Polybrominated diphenyl ethers (PBDEs) – not over 0,1wt % or 1000wt ppm. <p style="text-align: right;">NEC Display Solutions, Ltd.</p>
<p>Ukrainian</p>	<p style="text-align: center;">Декларація про Відповідність Вимогам Технічного Регламенту Обмеження Використання деяких Небезпечних Речовин в електричному та електронному обладнанні (затвердженого Постановою №1057 Кабінету Міністрів України)</p> <p>Виріб відповідає вимогам Технічного Регламенту Обмеження Використання деяких Небезпечних Речовин в електричному та електронному обладнанні (ТР ОБНР).</p> <p>Вміст небезпечних речовин у випадках, не обумовлених в Додатку №2 ТР ОБНР :</p> <ol style="list-style-type: none"> 1. свинець(Pb) – не перевищує 0,1 % ваги речовини або в концентрації до 1000 частин на мільйон; 2. кадмій (Cd)– не перевищує 0,01 % ваги речовини або в концентрації до 100 частин на мільйон; 3. ртуть(Hg) – не перевищує 0,1 % ваги речовини або в концентрації до 1000 частин на мільйон; 4. шестивалентний хром (Cr⁶⁺) – не перевищує 0,1 % ваги речовини або в концентрації до 1000 частин на мільйон; 5. полібромбіфеноли (PBB) – не перевищує 0,1% ваги речовини або в концентрації до 1000 частин на мільйон; 6. полібромдефенілові ефіри (PBDE) – не перевищує 0,1 % ваги речовини або в концентрації до 1000 частин на мільйон. <p style="text-align: right;">NEC Display Solutions, Ltd.</p>
<p>Russian</p>	<p style="text-align: center;">Декларация о Соответствии Требованиям Технического Регламента об Ограничении Использования некоторых Вредных Веществ в электрическом и электронном оборудовании (утверждённого Постановлением №1057 Кабинета Министров Украины)</p> <p>Изделие соответствует требованиям Технического Регламента об Ограничении Использования некоторых Вредных Веществ в электрическом и электронном оборудовании (ТР ОИВВ).</p> <p>Содержание вредных веществ в случаях, не предусмотренных Дополнением №2 ТР ОИВВ:</p> <ol style="list-style-type: none"> 1. свинец (Pb) – не превышает 0,1 % веса вещества или в концентрации до 1000 миллионов частей; 2. кадмий (Cd) – не превышает 0,01 % веса вещества или в концентрации до 100 миллионов частей; 3. ртуть (Hg) – не превышает 0,1 % веса вещества или в концентрации до 1000 миллионов частей; 4. шестивалентный хром (Cr⁶⁺)– не превышает 0,1 % веса вещества или в концентрации до 1000 миллионов частей; 5. полибромбифенолы (PBB) – не превышает 0,1 % веса вещества или в концентрации до 1000 миллионов частей; 6. полибромдифеноловые эфиры (PBDE) – не превышает 0,1 % веса вещества или в концентрации до 1000 миллионов частей. <p style="text-align: right;">NEC Display Solutions, Ltd.</p>

In Europe

NEC Display Solutions Europe GmbH
Address:
Landshuter Allee 12-14
D-80637 Munchen, Germany
Telephone: +49 89 99699 0
Email: Infomail@nec-display.com

In North and South America

NEC Display Solutions of America, Inc.
Address:
500 Park Boulevard, Suite 1100,
Itasca, Illinois 60143 U.S.A.
Telephone: +1 800 836 0655
Email: pjtechsupport@necdisplay.com

In Oceania

Australia, DrGroup Global
Address:
Unit 3, 277-281 Sir Donald Bradman Drive,
DOWANDILLA SPA 5033
CUSTOMER CALL CENTRE:
Telephone: 1300 632 435
Email: necsupport@thedrgroup.com.au

New Zealand, DrGroup ZN
Address:
28 Walls Road, Penrose,
Auckland, New Zealand
CUSTOMER CALL CENTRE:
Telephone: 0508 855 911
Email: necsupport@thedrgroup.co.nz

In Asia

NEC Display Solutions, Ltd.
Address:
686-1, Nishioi, Oi-Machi,
Ashigarakami-Gun, Kanagawa 258-0117, Japan
Telephone: +81 465 85 2369

NEC (China) Co., Ltd.
Address:
6F, Landmark diplomatic office building D2,
No. 19 East Road, Chaoyang District,
Beijing 100600, R.P.C.
Telephone: 010-59342706

NEC Hong Kong Ltd.
Address:
25/F, The Metropolis Tower, 10 Metropolis
Drive,
Hungghom, Kowloon, Hong Kong
Telephone: +852 2369 0335

NEC Taiwan Ltd.
Address:
7F, No. 167, SEC. 2, Nan King East Road,
Taipei, Taiwan, R.O.C.
Telephone: +886 2 8500 1710

NEC Asia Pacific Pte. Ltd.
Address:
80 Bendemeer Road,
#05-01/02 Hyflux Innovation Centre,
Singapore 339949
Telephone: +65 6799 6188

NEC Corporation of Malaysia Sdn Bhd
Address:
Suite 20-01, Level 20,
The Gardens North Tower,
Mid Valley City, Lingkaran Syed Putra,
59200 Kuala Lumpur
Telephone: +603-2299 6322

