

Содержание

| | |
|--|-----------|
| 1 Важная информация об использовании смартфона..... | 1 |
| 1.1 Меры предосторожности | 1 |
| 1.2 Сведения об авторских правах | 3 |
| 1.3 Личные данные и их безопасность | 5 |
| 2 Знакомство со смартфоном..... | 6 |
| 2.1 Краткие сведения о смартфоне | 6 |
| 2.2 Подготовка смартфона к работе | 8 |
| 2.3 Включение и выключение смартфона | 11 |
| 2.4 Использование сенсорного экрана | 12 |
| 2.5 Блокировка и разблокировка экрана | 13 |
| 2.6 Рабочий экран | 14 |
| 2.7 Список приложений..... | 19 |
| 2.8 Использование карты microSD (опция) | 20 |
| 3 Телефонные вызовы..... | 21 |
| 3.1 Вызов..... | 21 |
| 3.2 Ответ на вызов и отклонение вызова..... | 22 |
| 3.3 Другие операции во время вызова | 24 |
| 3.4 Использование приложения Журнал вызовов..... | 25 |
| 4 Контакты..... | 25 |
| 4.1 Открытие приложения Контакты | 26 |
| 4.2 Импортирование контактов с SIM-карты | 26 |
| 4.3 Добавление контакта | 26 |
| 4.4 Поиск контактов по алфавиту | 27 |
| 4.5 Поиск контакта..... | 27 |
| 4.6 Редактирование контакта | 27 |
| 4.7 Общение с контактами..... | 27 |
| 4.8 Удаление контакта | 28 |
| 4.9 Управление группами | 28 |

| | |
|--|-----------|
| 4.10 Объединение и разделение контактов | 29 |
| 5 Использование экранной клавиатуры | 30 |
| 5.1 Отображение панели клавиатуры | 30 |
| 5.2 Индивидуальная настройка клавиатуры | 31 |
| 6 Сообщения | 32 |
| 6.1 SMS и MMS | 32 |
| 6.2 Электронная почта | 34 |
| 7 Установка соединения | 37 |
| 7.1 Использование приложения Диспетчер трафика | 37 |
| 7.2 Сеть GPRS/3G | 38 |
| 7.3 Wi-Fi | 39 |
| 7.4 Использование передачи данных | 39 |
| 7.5 Браузер | 41 |
| 7.6 Bluetooth | 43 |
| 8 Развлечения | 44 |
| 8.1 Фотосъемка и запись видео | 44 |
| 8.2 Использование приложения Галерея | 46 |
| 8.3 Прослушивание музыки | 48 |
| 8.4 Прослушивание Радио FM | 51 |
| 9 Сервисы Google | 51 |
| 9.1 Создание учетной записи Google | 52 |
| 9.2 Использование приложения Gmail | 52 |
| 9.3 Использование приложения Google Talk | 54 |
| 9.4 Использование приложения Карты | 56 |
| 9.5 Использование приложения YouTube | 57 |
| 9.6 Использование приложения Маркет | 57 |
| 10 Синхронизация данных | 59 |
| 10.1 Управление учетными записями | 59 |

| | | |
|-----------|---|-----------|
| 10.2 | Настройка синхронизации учетной записи..... | 61 |
| 11 | Использование других приложений..... | 62 |
| 11.1 | Использование приложения Календарь..... | 62 |
| 11.2 | Использование приложения Часы..... | 64 |
| 11.3 | Использование приложения Калькулятор..... | 65 |
| 11.4 | Использование приложения Блокнот..... | 65 |
| 12 | Настройки смартфона..... | 66 |
| 12.1 | Установка даты и времени..... | 66 |
| 12.2 | Настройка дисплея..... | 67 |
| 12.3 | Настройка сигналов..... | 67 |
| 12.4 | Настройка функций смартфона..... | 68 |
| 12.5 | Настройка функции преобразования текста в речь..... | 69 |
| 12.6 | Защита смартфона..... | 69 |
| 12.7 | Управление приложениями..... | 71 |
| 12.8 | Использование функции Резервные файлы..... | 72 |
| 12.9 | Сброс настроек смартфона..... | 73 |
| 12.10 | Обновление программного обеспечения OTA..... | 74 |
| 13 | Приложение..... | 74 |
| 13.1 | Требования и меры безопасности..... | 74 |
| 13.2 | Часто задаваемые вопросы..... | 82 |
| 14 | Технические характеристики..... | 83 |
| 15 | Информация о сертификации..... | 84 |

1 Важная информация об использовании смартфона

1.1 Меры предосторожности

Для обеспечения оптимальной работы смартфона соблюдайте указанные ниже меры предосторожности.



Никогда не бросайте Ваш смартфон, не разбивайте и не прокалывайте аккумуляторы. Не допускайте падения, скатия и деформации.



Не используйте смартфон в условиях повышенной влажности, например, в ванной. Не допускайте попадания влаги или жидкости в смартфон.



Выключайте смартфон в тех местах, где его использование запрещено, может представлять опасность или создавать помехи.



Не используйте смартфон при управлении автомобилем.



Соблюдайте правила, принятые в медицинских учреждениях. Выключайте смартфон, находясь в непосредственной близости от медицинского оборудования.



Выключайте смартфон перед посадкой в самолет. Включенный смартфон может вызвать помехи, влияющие на работу бортового оборудования самолета.



Выключайте смартфон вблизи высокоточных электронных приборов. Смартфон может повлиять на эффективность работы этих устройств.



Не пытайтесь самостоятельно разбирать смартфон или его аксессуары. Обслуживание или ремонт смартфона должны выполнять только квалифицированные специалисты.



Не подвергайте смартфон воздействию сильных электромагнитных полей.



Не оставляйте магнитные носители информации вблизи смартфона. Излучение смартфона может повредить информацию, хранящуюся на них.



Не оставляйте и не используйте смартфон в местах с повышенной температурой и высокой концентрацией воспламеняющихся газов, например, на заправочных станциях.



Не позволяйте детям использовать смартфон и/или играть со смартфоном и аксессуарами без присмотра взрослых.



Используйте только рекомендованные аккумуляторы и зарядные устройства во избежание риска взрывов.



Соблюдайте местные законы и правила использования беспроводных устройств. Уважайте права других людей на частную жизнь при использовании смартфона.



Строго следуйте инструкциям по использованию кабеля USB, приведенным в данном руководстве. В противном случае возможно повреждение смартфона или компьютера.

1.2 Сведения об авторских правах

Авторское право © Huawei Technologies Co., Ltd. 2011. Все права защищены.

Ни одна из частей данного документа не может быть воспроизведена или передана по каналам связи в любой форме и любыми средствами без предварительного письменного согласия компании Huawei Technologies Co., Ltd.

Продукция, описываемая в данном руководстве, может включать программное обеспечение компании Huawei Technologies Co., Ltd. и возможных лицензиаторов. Пользователи не имеют права воспроизводить, распространять, изменять, декомпилировать, дизассемблировать, расшифровывать, извлекать, осуществлять реинжиниринг, сдавать в аренду, передавать или предоставлять сублицензию, за исключением ситуаций, когда подобные ограничения запрещаются существующим законодательством или подобные действия одобрены правообладателями в рамках лицензии.

Примечание

Некоторые функциональные возможности продукта и его аксессуаров, описанных в данном руководстве, зависят от установленного ПО, емкости и настроек локальной сети и могут быть не активированы или ограничены местными операторами сети или поставщиками сетевых услуг. Таким образом, описания в данном документе могут не полностью совпадать с функциональными возможностями приобретаемого продукта или его аксессуаров.

Компания Huawei Technologies Co., Ltd. оставляет за собой право изменять любую информацию, содержащуюся в данном руководстве, без предварительного уведомления или обязательств.

Программное обеспечение сторонних производителей

Программное обеспечение и приложения сторонних производителей, поставляемые с данным продуктом, не являются интеллектуальной собственностью компании Huawei Technologies Co., Ltd. Таким образом, компания Huawei Technologies Co., Ltd. не предоставляет никаких гарантий в отношении ПО и приложений сторонних производителей, а также компания Huawei Technologies Co., Ltd. не несет никакой ответственности за поддержку пользователей, использующих ПО и приложения сторонних разработчиков, поставляемых вместе со смартфоном.

Обслуживание сторонних служб может быть прервано или прекращено в любое время. Компания Huawei Technologies Co., Ltd. не дает никаких гарантий относительно того, что данные или службы будут доступны в течение какого-либо периода времени. Данные и службы передаются третьими лицами с помощью не контролируемых компанией Huawei Technologies Co., Ltd. сетей и устройств передачи. Не ограничивая общий характер этого отказа от ответственности, компания Huawei Technologies Co., Ltd. в явном виде отказывается от любой ответственности за прерывание или приостановку предоставления любых данных и служб с помощью этого смартфона.

Компания Huawei Technologies Co., Ltd. не несет ответственность за законность, качество или любые другие аспекты программного обеспечения, установленного на этот смартфон, или загруженных данных, таких как тексты, изображения, видео или программы. Клиент сам несет ответственность за риск и любые его последствия, в том числе за несовместимость программного обеспечения и этого смартфона, возникшие в результате установки или загрузки стороннего программного обеспечения и данных.

В данном смартфоне использована открытая операционная система Android™. Компания Huawei Technologies Co., Ltd. внесла необходимые изменения в работу данной системы. Таким образом, данный продукт может не поддерживать все функции, предоставляемые стандартной операционной системой Android, или он может быть несовместим с программным обеспечением стороннего производителя. Компания Huawei Technologies Co., Ltd. не несет никакой ответственности в таких ситуациях.

ОТКАЗ ОТ ОТВЕТСТВЕННОСТИ

СОДЕРЖИМОЕ НАСТОЯЩЕГО РУКОВОДСТВА ПРЕДСТАВЛЕНО НА УСЛОВИЯХ "КАК ЕСТЬ". ЗА ИСКЛЮЧЕНИЕМ ГАРАНТИЙ И УСЛОВИЙ, КОТОРЫЕ НЕ МОГУТ БЫТЬ ИСКЛЮЧЕНЫ ИЛИ ОГРАНИЧЕНЫ В СООТВЕТСТВИИ С ПРИМЕНИМЫМ ЗАКОНОДАТЕЛЬСТВОМ, НИКАКИЕ ГАРАНТИИ (ЯВНО ВЫРАЖЕННЫЕ ИЛИ ПОДРАЗУМЕВАЮЩИЕСЯ), ВКЛЮЧАЯ, БЕЗ ОГРАНИЧЕНИЯ, ГАРАНТИИ ТОВАРНОЙ ПРИГОДНОСТИ, ГОДНОСТИ К ИСПОЛЬЗОВАНИЮ В ОПРЕДЕЛЕННЫХ ЦЕЛЯХ, НЕ ПРЕДОСТАВЛЯЮТСЯ В ОТНОШЕНИИ ТОЧНОСТИ, НАДЕЖНОСТИ ИЛИ СОДЕРЖАНИЯ ДАННОГО ДОКУМЕНТА.

ОГРАНИЧЕНИЕ ОТВЕТСТВЕННОСТИ

КОМПАНИИ МТС И HUAWEI TECHNOLOGIES CO., LTD. НИ ПРИ КАКИХ ОБСТОЯТЕЛЬСТВАХ НЕ НЕСЕТ НИКАКОЙ ОТВЕТСТВЕННОСТИ ЗА СЛУЧАЙНЫЙ ИЛИ КОСВЕННЫЙ УЩЕРБ, УПУЩЕННУЮ ВЫГОДУ И УТЕРЯННЫЕ СБЕРЕЖЕНИЯ,

ВЫНУЖДЕННЫЕ ПЕРЕРЫВЫ В ДЕЛОВОЙ АКТИВНОСТИ, ПОТЕРЮ ДЕЛОВЫХ ЛИБО ИНЫХ ДАННЫХ ИЛИ ИНФОРМАЦИИ.

МАКСИМАЛЬНАЯ ОТВЕТСТВЕННОСТЬ КОМПАНИИ HUAWEI TECHNOLOGIES CO., LTD. (ДАННОЕ ОГРАНИЧЕНИЕ НЕ РАСПРОСТРАНЯЕТСЯ НА ОТВЕТСТВЕННОСТЬ ЗА ВОЗМЕЩЕНИЕ ЛИЧНОГО УЩЕРБА, ПОСКОЛЬКУ ЗАКОНОДАТЕЛЬСТВО ЗАПРЕЩАЕТ ПОДОБНОЕ ОГРАНИЧЕНИЕ), РАСПРОСТРАНЯЮЩАЯСЯ НА ИСПОЛЬЗОВАНИЕ УСТРОЙСТВА, ОПИСАННОГО В ДАННОМ РУКОВОДСТВЕ, ОГРАНИЧИВАЕТСЯ СУММОЙ, ВЫПЛАЧЕННОЙ КЛИЕНТОМ ПРИ ПОКУПКЕ СМАРТФОНА.

Правила импорта и экспорта

Пользователи должны соблюдать все применимые законодательные правила на импорт или экспорт и получить все необходимые государственные разрешения и лицензии на экспорт, реэкспорт или импорт продукта, упомянутого в данном руководстве, включая ПО и технические данные.

1.3 Личные данные и их безопасность

Использование некоторых функций и приложений сторонних производителей может привести к потере Ваших личных данных или к тому, что эти данные станут доступными для других. Для защиты личной и конфиденциальной информации рекомендуется принять ряд соответствующих мер.

- Установите блокировку экрана и создайте пароль или шаблон для его разблокировки.
- Периодически выполняйте резервное копирование личных данных, которые хранятся на SIM-карте, карте памяти или в памяти смартфона. Если Вы планируете использовать другой смартфон, то убедитесь, что все Ваши личные данные перемещены или удалены со старого смартфона.
- Если Вы беспокоитесь о вирусах, которые могут быть в сообщениях или письмах, полученных от неизвестного адресата, то Вы можете удалять их, не открывая.
- Если Вы пользуетесь устройством для работы в сети Интернет, то избегайте посещения сайтов, которые могут представлять риск в плане безопасности смартфона и личной информации.

- Если Вы пользуетесь такими услугами, как Wi-Fi или Bluetooth, то установите на них пароли для предотвращения несанкционированного доступа. Если данные услуги не используются, отключите их.
- Установите или обновите антивирусное программное обеспечение и регулярно проверяйте устройство на наличие вирусов.
- Убедитесь в том, что приложения сторонних производителей получены из надежных источников. Проверяйте загруженные сторонние приложения на наличие вирусов.
- Устанавливайте антивирусное ПО или патчи компании Huawei.
- Для некоторых приложений требуется передача данных о местоположении. В результате данные о Вашем местоположении могут узнать посторонние лица.
- Ваше устройство может выполнять сбор и отправку диагностической информации для производителей приложений. Сторонние производители используют эту информацию для улучшения качества своих продуктов и услуг.

2 Знакомство со смартфоном

2.1 Краткие сведения о смартфоне

2.1.1 Внешний вид смартфона

- ⓘ Все рисунки в этом руководстве приведены только для примера. Фактический внешний вид телефона и экрана зависит от купленной Вами модели смартфона.

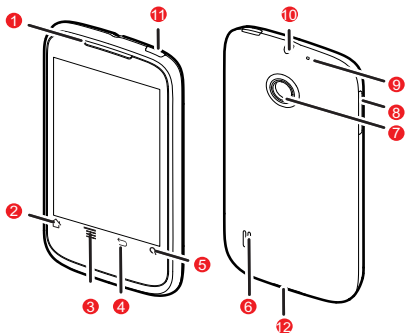

| | | | |
|----|------------------|----|--|
| 1 | Динамик | 2 | Кнопка Домой ⇅ |
| 3 | Кнопка Меню ≡ | 4 | Кнопка Назад ⇐ |
| 5 | Кнопка поиска 🔍 | 6 | Второй динамик |
| 7 | Камера | 8 | Клавиши регулировки громкости |
| 9 | Микрофон | 10 | Гнездо для гарнитуры |
| 11 | Кнопка питания 🔘 | 12 | Гнездо для подключения зарядного устройства и USB-кабеля |

2.1.2 Основные функции сенсорных кнопок

-
- Нажмите и удерживайте, чтобы включить смартфон.
- ⓘ
- Нажмите и удерживайте, чтобы открыть меню **Параметры телефона**.
 - Нажмите для блокировки экрана, если смартфон включен.
-
- Нажмите, чтобы вернуться к предыдущему экрану.
- ↶
- Нажмите, чтобы завершить работу приложений.
 - Нажмите, чтобы скрыть клавиатуру.
-
- ☰
- Нажмите, чтобы открыть активное меню.
-
- Нажмите, чтобы вернуться к рабочему экрану.
- ⏪
- Нажмите и удерживайте, чтобы увидеть наиболее часто используемые приложения.
-
- 🔍
- Нажмите, чтобы открыть поиск Google для нахождения файлов в смартфоне или веб-страниц.
-

2.2 Подготовка смартфона к работе

2.2.1 Установка SIM-карты

Для установки SIM-карты выполните следующее:

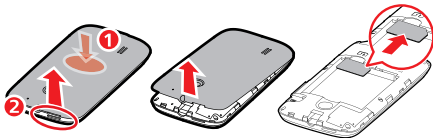

1. Снимите крышку аккумулятора.
2. Вставьте SIM-карту.

2.2.2 Установка аккумулятора



1. Нажмите на центр задней поверхности смартфона одним пальцем и откройте другим пальцем крышку аккумулятора.
2. Край с контактами, отмеченный цифрой 1, установите в нижнюю часть батарейного отсека.
3. Для надежной фиксации аккумулятора нажмите на край, отмеченный цифрой 2.

2.2.3 Зарядка аккумулятора

Перед началом зарядки аккумулятора убедитесь в том, что он правильно установлен в смартфон.

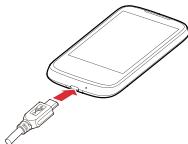

1. Подключите к зарядному устройству USB-кабель.
2. Подключите USB-кабель к смартфону. Затем вставьте вилку зарядного устройства в электрическую розетку. Начнется зарядка аккумулятора.

Если Ваш телефон заряжается во включенном состоянии, то значок аккумулятора на панели уведомлений будет показывать статус зарядки. Когда значок аккумулятора изменится на , зарядка завершена.

2.2.4 Важные сведения об аккумуляторе

- Если аккумулятор долгое время не использовался, Вы не сможете включить смартфон сразу же после начала зарядки аккумулятора. Дайте аккумулятору несколько минут зарядиться при отключенном смартфоне.
- Время работы аккумулятора после подзарядки будет сокращаться по мере эксплуатации смартфона. При значительном сокращении времени работы аккумулятора после зарядки его рекомендуется заменить на новый аккумулятор того же типа.
- Услуги передачи данных предъявляют более высокие требования к источнику питания, и аккумулятор быстрее разряжается.
- Необходимое для полной зарядки время зависит от внешней температуры и срока службы аккумулятора.
- Когда уровень зарядки аккумулятора снижается до порогового значения, смартфон подает сигнал и выводит предупреждение. Если аккумулятор полностью разряжен, смартфон автоматически отключается.

2.2.5 Советы по экономии заряда аккумулятора

Срок службы аккумулятора зависит от сети, к которой подключен Ваш смартфон, и от того, как Вы его используете.

Ниже приведен ряд советов, которые помогут Вам продлить время работы аккумулятора и избежать неожиданного отключения смартфона из-за нехватки заряда:

- Используйте в качестве обоев неподвижные изображения, а не анимацию.
- Отключайте экран, когда смартфон не используется.
- Уменьшите время перехода экрана в "спящий" режим.
- Уменьшите яркость экрана.

- Отключайте Bluetooth, когда Вы его не используете. Делайте Ваш смартфон видимым для других устройств Bluetooth только при необходимости установки соединения Bluetooth.
- Включайте Wi-Fi только по необходимости.
- Отключайте GPS, когда Вы его не используете.
- Уменьшите громкость.
- Отключайте энергоемкие программы, когда Вы их не используете.
- Отключите услуги передачи данных.

2.3 Включение и выключение смартфона

2.3.1 Включение смартфона

Нажмите и удерживайте . При первом включении смартфона появится уведомление с просьбой зарегистрироваться и настроить смартфон.

2.3.2 Настройка смартфон

При первом включении смартфона на экране появится Мастер настройки, следуя инструкциям которого, Вы сможете настроить свой смартфон.

Мастер настройки поможет Вам:

- Получить информацию о смартфоне
- Создать и зарегистрировать учетную запись
- Составить первоначальное мнение о том, как Вы хотите использовать свой смартфон

2.3.3 Включение быстрой загрузки

1. Нажмите  > **Настройки** > **Приложения**.
2. Установите флажок в поле **Быстрая загрузка**.

 Не следует включать функцию **Быстрая загрузка** в режиме "Полет".

2.3.4 Выключение смартфона

1. Нажмите и удерживайте  , чтобы открыть меню **Параметры телефона**.
2. Нажмите **Отключить питание**.

- Если включена **Быстрая загрузка**, смартфон перейдет в спящий режим.
 - Если **Быстрая загрузка** отключена, нажмите **ОК**, чтобы выключить смартфон.

2.3.5 Перезагрузка смартфона

1. Нажмите и удерживайте  , чтобы открыть меню **Параметры телефона**.
2. Нажмите **Перезагрузка**.
3. Нажмите **ОК**.

2.3.6 Режим "Полет"

Существуют ситуации, в которых необходимо выключать смартфон. Но Вы можете не выключать Ваш смартфон, а перевести его в **Режим полета**.

1. Нажмите и удерживайте  .
2. Выберите опцию **Режим полета**.

2.4 Использование сенсорного экрана

2.4.1 Действия на сенсорном экране

- **Касание**: Прикоснитесь кончиком пальца для выбора объекта, подтверждения выбора или запуска приложения.
- **Касание и удержание**: Прикоснитесь кончиком пальца для выбора объекта и не отрывайте палец от экрана пока не дождетесь ответной реакции смартфона. Например, коснитесь и удерживайте пустую область экрана для открытия активного меню опций.
- **Перемещение**: Вертикальное или горизонтальное движение пальцем.

- **Перетаскивание:** Нажмите и удерживайте выбранный объект кончиком пальца. Для перемещения объекта перетащите его в любую часть экрана. Перетащите значок в другое место экрана или удалите его.

2.4.2 Поворот экрана смартфона

При повороте смартфона ориентация изображения на экране изменится автоматически.

- Чтобы отключить эту функцию, нажмите  > **Настройки** > **Экран** > **Автоповорот экрана**.

2.5 Блокировка и разблокировка экрана

2.5.1 Блокировка экрана

- Когда Ваш смартфон включен, нажмите , чтобы заблокировать экран. При заблокированном экране Вы по-прежнему сможете получать сообщения и вызовы.
- Если смартфон какое-то время не используется, экран заблокируется автоматически.

2.5.2 Разблокировка экрана

1. Нажмите , чтобы вывести экран из спящего режима.
2. Перетащите значок блокировки слева направо для разблокировки экрана.

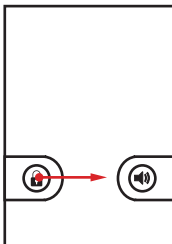



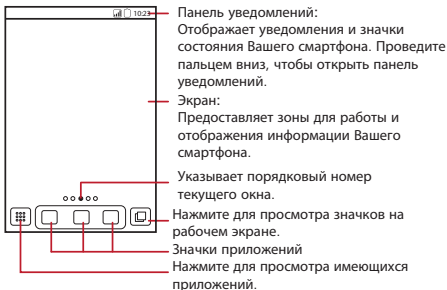

- 1) Если Вы установили шаблон для разблокировки экрана, то смартфон попросит его нарисовать.



























2.6 Рабочий экран



- Нажмите и удерживайте значок быстрого доступа, пока смартфон не начнет вибрировать, после этого Вы сможете перетащить его в нужное место или переместить в корзину. Также Вы можете перетащить объект экрана на место значка быстрого доступа.

2.6.1 Уведомления и значки состояния

| | | | |
|---|-------------------|---|-------------------|
|  | Выполняется вызов |  | Включен Bluetooth |
|  | Пропущенный вызов |  | Подключен к ПК |

| | | | |
|---|---------------------------|---|--------------------------------------|
|  | GPS |  | Новое сообщение в Чате |
|  | Новое голосовое сообщение |  | Новое сообщение электронной почты |
|  | Новое SMS или MMS |  | Включен будильник |
|  | Роуминг |  | Зарядка аккумулятора |
|  | Аккумулятор заряжен |  | Аккумулятор почти разряжен |
|  | Аккумулятор разряжен |  | Передача данных |
|  | Загрузка данных |  | Микрофон выключен |
|  | Доступна сеть Wi-Fi |  | Память переполнена |
|  | Ошибка |  | Новое сообщение Gmail |
|  | Ещё уведомления |  | Подготовка карты microSD |
|  | Синхронизация данных |  | Сбой синхронизации |
|  | Используется GPRS |  | Используется EDGE |
|  | Используется 3G |  | Уровень сигнала сети мобильной связи |



Доступно обновление приложения



Установка приложения завершена

2.6.2 Панель уведомлений

Ваш смартфон будет уведомлять Вас о поступлении новых сообщений или о произошедших событиях. Панель уведомлений также проинформирует Вас об установленном будильнике или изменении настроек, например, при включении функции **Переадресация вызова**. Открыв панель уведомлений, Вы сможете получить данные об операторе связи, прочитать сообщение или напоминание, а также посмотреть уведомление о событии.







Открытие панели уведомлений

1. При появлении нового значка на панели уведомлений проведите пальцем вниз, чтобы открыть панель уведомлений.

 Нажмите  > **Уведомления**, чтобы открыть панель.

2. В панели уведомлений выполните следующее:

- Нажмите на уведомление, чтобы открыть соответствующее приложение.
- Нажмите **Очистить**, чтобы удалить все уведомления.

 Вы можете нажать  вверху экрана для включения/отключения услуги передачи данных. Также Вы можете нажать , ,  или  для включения/отключения соответствующих услуг.

Закрывание панели уведомлений

Проведите пальцем вверх, чтобы закрыть панель.

2.6.3 Просмотр других областей рабочего экрана

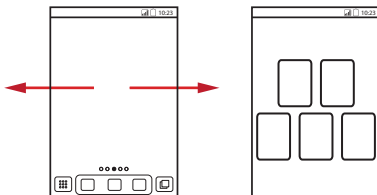

Проведите пальцем влево или вправо поперек экрана.

Нажмите  для просмотра значков рабочего экрана. Нажмите значок, чтобы открыть экран.

Нажмите  > **Настройки рабочего стола** > **Расширенные настройки** > **Число окон**, чтобы задать номер экрана.

2.6.4 Индивидуальная настройка рабочего экрана

Добавление нового объекта экрана

1. Нажмите и удерживайте пустую область на рабочем экране до тех пор, пока не появится меню **Выберите действие**.

Также Вы можете нажать  > **Добавить** для вывода на экран меню **Выберите действие**.

2. Выберите объект, который необходимо добавить на рабочий экран.

Перемещение объектов экрана

1. Нажмите и удерживайте объект на рабочем экране до тех пор, пока он не увеличится в размерах и смартфон не начнет вибрировать.

2. Не отнимая пальца, переместите объект в нужное место на экране, а затем отпустите его.

Удаление объектов с экрана

1. Нажмите и удерживайте объект на рабочем экране до тех пор, пока он не увеличится в размерах и смартфон не начнет вибрировать.
2. Не убирая пальца, переместите объект в корзину. Когда объект станет красного цвета, он готов к удалению.
3. Уберите палец с объекта, чтобы удалить его с рабочего экрана.

2.6.5 Установка анимации на рабочий экран

1. На рабочем экране нажмите  > **Настройки рабочего стола** > **Анимация**.
 2. Выберите анимацию и нажмите **Сохранить**.
- На рабочем экране должна появиться анимационная заставка.

2.6.6 Смена фоновой заставки

1. На рабочем экране нажмите  > **Обои**.
2. Выберите изображение для фоновой заставки из следующих пунктов и установите его.
 - **Галерея**
 - **Живые обои**
 - **Обои**

2.6.7 Изменение темы

1. На рабочем экране нажмите  > **Настройки рабочего стола**.
2. Выполните одно из следующих действий:
 - Нажмите **Тема**, чтобы выбрать тему.
 - Нажмите **Значки приложений**, чтобы выбрать группу значков приложений.
 - Нажмите **Загрузить**, чтобы загрузить темы из сети Интернет.
3. Нажмите **Сохранить**.

2.6.8 Изменение объектов экрана





1. Нажмите и удерживайте объект на рабочем экране до тех пор, пока не появится меню **Выберите действие**.
2. Нажмите **Редактировать значок**, а затем выполните любое из следующих действий:
 - Измените название объекта экрана.
 - Выберите новый значок для данного объекта.
3. Нажмите **Сохранить**.

2.7 Список приложений

Список приложений содержит значки всех приложений, имеющихся в Вашем смартфоне.

Чтобы открыть список приложений, Вы можете нажать  на рабочем экране.

2.7.1 Перемещение значков в списке приложений

1. В списке приложений нажмите  .
 2. Нажмите и удерживайте значок, который хотите переместить до тех пор, пока смартфон не начнет вибрировать.
 3. Не убирая пальца, перетащите значок в нужное место экрана, а затем отпустите его.
-  Если Вы хотите переместить ещё какие-нибудь значки, тогда повторите шаги 2 и 3.
4. Нажмите  или нажмите  , чтобы сохранить.

2.8 Использование карты microSD (опция)

2.8.1 Установка карты памяти microSD

При желании расширить объем памяти Вы можете установить карту microSD.

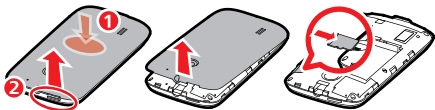

1. Снимите крышку аккумулятора.
2. Вставьте карту памяти microSD в специальный слот, как показано на рисунке.

2.8.2 Использование карты microSD в качестве USB-устройства хранения данных

Чтобы переместить все Ваши любимые мелодии и картинки с ПК на карту microSD смартфона, переведите в режим USB-устройства хранения данных.

1. Подключите Ваш смартфон к ПК с помощью USB-кабеля. ПК распознает карту памяти microSD в качестве съемного диска.
2. Откройте панель уведомлений и нажмите **USB-подключение установлено**.
3. В открывшемся диалоговом окне нажмите **Включить USB-накопитель**, чтобы подтвердить перемещение файлов.

Теперь Вы можете передать файлы из ПК на карту microSD Вашего смартфона.

- ⓘ Когда карта microSD работает как USB-накопитель, смартфон не использует ее память. После завершения передачи файлов ПК подскажет, как безопасно извлечь USB-устройство хранения данных (т.е. смартфон).

2.8.3 Извлечение карты microSD

1. Нажмите  > **Настройки**.
2. Прокрутите экран вниз, а затем нажмите **Память > Извлечь SD-карту**.
3. Аккуратно извлеките карту microSD.

3 Телефонные вызовы

Для исходящего вызова Вы можете набрать номер или выбрать его из списка контактов, документа, в котором он содержится, или на веб-странице. В течение вызова Вы можете отвечать на входящие звонки или отправлять их на ящик голосовой почты. Также Вы можете создать конференц-вызов с несколькими участниками.

3.1 Вызов

Для вызова можно воспользоваться приложением **Набор номера** или выбрать номер из пункта **Контакты** или **Журнал вызовов**.

Во время разговора Вы можете нажать  для того, чтобы воспользоваться другими функциями. Для возврата к экрану вызова потяните панель уведомлений вниз и нажмите **Активный вызов**.

-  Не закрывайте микрофон в нижней части смартфона, если хотите, чтобы Вас было слышно.

3.1.1 Создание вызова с помощью приложения Набор номера

1. Нажмите  > **Набор номера** для вывода на экран окна набора номера.
Если Вы уже работаете с вкладками **Контакты** или **Журнал вызовов**, коснитесь вкладки **Набор номера**.
2. Наберите номер, нажимая соответствующие кнопки с цифрами.

-  Ваш смартфон поддерживает функцию SmartDial, т.е. при вводе номера смартфон начинает автоматический поиск среди всех контактов и выводит соответствующие результаты. Если соответствующие контакты не найдены, то на экране не будет никаких результатов.

3. Нажмите  для создания вызова.

Во время вызова нажмите **Кнопки** для ввода других номеров на клавиатуре.

3.1.2 Создание вызова из пункта Контакты

1. Выберите  > **Контакты** для отображения списка контактов.

Если Вы уже работаете с вкладками **Набор номера** или **Журнал вызовов**, коснитесь вкладки **Контакты**.

2. В списке выберите контакт, которому Вы хотите позвонить.

3. Нажмите  для набора телефонного номера.

3.1.3 Создание вызова из пункта Журнал вызовов

1. Если Вы уже работаете с вкладками **Контакты** или **Набор номера**, коснитесь вкладки **Журнал вызовов**.

2. Нажмите  справа от записи журнала для вызова данного номера.

 При нажатии и удержании пальца на записи в журнале откроется меню опций.

3.2 Ответ на вызов и отклонение вызова

3.2.1 Ответ на входящий вызов

При получении входящего вызова на экране отобразится имя вызывающего абонента и номер, которые Вы указали в разделе **Контакты**.

Перетащите значок  вправо, чтобы ответить на вызов.

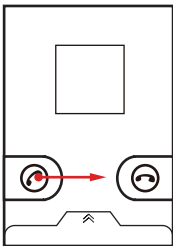



3.2.2 Завершение вызова

Во время вызова нажмите **Завершить** для его завершения.

3.2.3 Отклонение входящего вызова

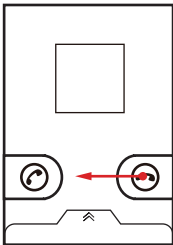
Перетащите значок  влево, чтобы отклонить вызов.



 Отклонить вызов и отправить сообщение звонящему абоненту Вы можете также с панели внизу экрана.

3.3 Другие операции во время вызова

3.3.1 Создание конференц-вызова

Если во время телефонного разговора Вы получаете новый входящий вызов, то Вы можете подключить его к текущему вызову. Такая возможность называется конференц-вызовом. Вы можете также установить конференц-вызов с несколькими участниками.

❗ Обратитесь к Вашему оператору сетевых услуг, чтобы узнать о поддержке конференц-связи и о максимальном количестве участников такого вызова.

1. Для создания конференц-вызова наберите номер первого участника. После подключения первого участника нажмите **+ вызов**.
2. Введите номер телефона следующего участника конференции и нажмите , или выберите номер из списка во вкладке **Журнал вызовов** или **Контакты**. Первый участник будет автоматически помещен на удержание.
3. После подключения второго участника нажмите **Соединить**, чтобы начать конференцию.
4. Для завершения конференц-вызова и отключения всех участников нажмите **Завершить**.

3.3.2 Переключение между вызовами

Если во время разговора Вы получаете новый входящий вызов, то Вы можете выполнить переключение между двумя вызовами.

1. Если во время первого разговора Вы получаете новый вызов, ответьте на вызов, а затем нажмите  **> Другой вызов**.
2. Текущий вызов будет помещен на удержание, и Вы переключитесь на первый вызов.

3.3.3 Запись вызовов

Во время вызова:

1. Нажмите  **> Запись**, чтобы начать запись.

2. Нажмите  > **Остановить запись**, чтобы остановить запись.

 Записи вызовов будут сохраняться на карте microSD при наличии таковой; в случае её отсутствия, они будут сохраняться в памяти смартфона. Как правило, записи вызовов хранятся в папке **record** корневой директории.

 Если вызов завершился в процессе записи, запись автоматически остановится.

3.4 Использование приложения Журнал вызовов

Приложение **Журнал вызовов** содержит данные о последних набранных номерах, а также о принятых и непринятых вызовах. С помощью журнала вызовов Вы сможете быстро найти недавно набранные номера или добавить номер входящего вызова в список контактов.

3.4.1 Добавление записи в Контакты

1. Если Вы уже работаете с приложениями **Набор номера** или **Контакты**, коснитесь вкладки **Журнал вызовов**.
2. Нажмите и удерживайте запись, которую Вы хотите добавить.
3. Выберите **Добавить в контакты** в меню опций.
4. Нажмите **Создать новый контакт** или прокрутите список и выберите имя уже существующего контакта.

4 Контакты

Приложение **Контакты** позволяет Вам сохранять данные и управлять такой информацией, как телефонные номера и адреса контактов. После сохранения контактной информации в смартфоне данное приложение предоставит Вам возможности для общения с нужными Вам людьми.

4.1 Открытие приложения Контакты

Если Вы купили новый смартфон и еще не успели добавить какие-либо контакты, то приложение **Контакты** выдаст сообщение с инструкциями по добавлению контактов.

Нажмите  > **Контакты**, чтобы открыть приложение **Контакты**.

Все Ваши контакты приведены в прокручивающемся списке в алфавитном порядке.

4.2 Импортирование контактов с SIM-карты

1. В списке контактов нажмите  > **Управлять контактами**.
2. Нажмите **Копировать с SIM-карты**.
3. Дождитесь загрузки содержимого SIM-карты. Выберите контакты, которые хотите импортировать, или нажмите **все**, чтобы выбрать все имеющиеся контакты.
4. Нажмите **Копировать**.
5. Если в Вашем смартфоне несколько учетных записей, тогда сначала выберите запись, в которую Вы хотите импортировать контакты.

4.3 Добавление контакта

1. В списке контактов нажмите  > **Создать контакт**.
2. Если у Вас несколько учетных записей с контактами, то выберите запись, в которой Вы хотите добавить контакт.
3. Введите имя контакта и дополнительную информацию, например, номер телефона или адрес.
4. По окончании нажмите **Готово**, чтобы сохранить информацию.

4.3.1 Добавление контакта к Избранным

- Нажмите и удерживайте контакт, который Вы хотите добавить в раздел **Избранные**. Затем нажмите **Добавить в Избранные**.
- Выберите контакт, а затем нажмите на звездочку, расположенную справа от имени контакта. Звездочка станет золотой.

4.4 Поиск контактов по алфавиту

Вы можете быстро найти нужный контакт в разделе **Контакты** по букве алфавита.

1. Нажмите  > **Контакты**.
2. Нажмите любую букву алфавита, чтобы вывести список всех контактов, начинающихся с этой буквы.

4.5 Поиск контакта

1. В списке контактов нажмите  > **Поиск**.
2. Введите имя контакта, который Вы хотите найти. После этого контакты с соответствующими именами будут отображены ниже строки поиска.

4.6 Редактирование контакта

Вы можете внести необходимые изменения в контактные данные.

1. В списке контактов нажмите и удерживайте контакт, данные которого Вы хотите изменить, а затем нажмите **Изменить контакт** в меню опций.
2. Выберите категорию контактной информации, которую хотите изменить: имя, телефонный номер, адрес электронной почты или любую другую ранее записанную информацию.
3. Внесите все необходимые изменения и нажмите **Готово**. Для отмены изменений нажмите **Отмена**.

4.7 Общение с контактами

Находясь на вкладке **Контакты** или **Избранные**, Вы можете быстро выполнить вызов или отправить текстовое сообщение (SMS) или мультимедийное сообщение (MMS) на номер контакта, указанный по умолчанию. Вы можете также открыть контактную информацию для просмотра всех возможных путей общения с этим контактом. В данном разделе описываются возможности общения с контактами при просмотре списка контактов.

4.7.1 Общение с помощью утилиты быстрого доступа для Android

1. Нажмите изображение контакта или место, предназначенное для изображения (если для данного контакта не назначено изображение), чтобы открыть утилиту быстрого доступа для Android.
 2. Нажмите значок приложения, с помощью которого Вы хотите пообщаться с контактом.
- (?) Количество значков приложений будет зависеть от информации, указанной для контакта, имеющихся приложений и учетных записей в Вашем смартфоне.

4.7.2 Общение с контактом



1. В списке выберите контакт, с которым Вы хотите пообщаться.
2. На экране сведений о контакте нажмите значок справа от номера для вызова или отправки сообщений.

4.8 Удаление контакта

1. В списке контактов нажмите и удерживайте контакт, который Вы хотите удалить, а затем нажмите **Удалить контакт** в меню опций.
2. Нажмите **ОК** для подтверждения удаления контакта.

4.9 Управление группами

4.9.1 Создание группы

1. Нажмите  > **Контакты**, а затем перейдите на вкладку **Группы**.
2. В списке групп нажмите , а затем **Создать группу**.
3. Введите для новой группы название и при желании добавьте рисунок, а затем установите мелодию.
4. Нажмите **Добавить участника** для добавления участников группы.
5. Выберите контакты, которые хотите добавить в созданную группу, нажмите **ОК**
6. По окончании нажмите **Готово**, чтобы сохранить информацию группы.

4.9.2 Редактирование группы

Вы всегда можете внести необходимые изменения в групповые данные.

1. В списке групп нажмите и удерживайте группу, данные которой Вы хотите изменить, а затем нажмите **Редактировать группу** в меню опций.
2. Внесите все необходимые изменения и нажмите **Готово**. Для отмены всех изменений нажмите **Отмена**.

4.9.3 Добавление контакта в группу

Для добавления контакта в группу Вы можете выполнить любое из следующих действий:

- Нажмите и удерживайте контакт, который Вы хотите добавить в раздел **Группы**. Затем нажмите **Добавить в группы**.
- При редактировании группы нажмите  , а затем нажмите **Добавить участника** для выбора контактов, которые Вы хотите добавить в группу.

4.10 Объединение и разделение контактов

При добавлении учетной записи или при добавлении контактов другим способом, например, через электронную почту, у Вас в контактах могут появиться дублирующие записи контактов. В этом случае Вы сможете объединить несколько контактов в один.

4.10.1 Объединение контактов

 Убедитесь, что Вы создали ещё одну учетную запись, скопировали в неё контакты из раздела Контакты, и они сохранились в Вашем смартфоне.

1. Нажмите  > **Контакты**.
2. Выберите дублированный контакт.
3. Нажмите **Объединить контакты** > **Добавить контакт**.
4. Выберите контакт для объединения двух дублирующих записей.

Два контакта будут объединены и отображаться как один контакт. Нажмите контакт для просмотра объединенной информации.

4.10.2 Разделение контактов

Если контактная информация из разных источников по ошибке была объединена вместе, Вы можете разделить её на разные контакты.

1. Нажмите  > **Контакты**.
2. Нажмите контакт, который хотите разделить.
3. Нажмите на список присоединенных контактов.
4. Выберите контакт, и он будет разделен.

Разделенный контакт будет отображаться в разделе **Контакты** как два разных контакта.

5 Использование экранной клавиатуры

5.1 Отображение панели клавиатуры

Для ввода текста используйте экранную клавиатуру. В некоторых приложениях клавиатура появляется на экране автоматически. В остальных, чтобы открыть клавиатуру, Вам необходимо будет прикоснуться к полю для ввода текста.

Коснитесь пустого поля, в которое Вы хотите ввести текст. Появится клавиатура.

Нажмите , чтобы скрыть клавиатуру.

 Нажмите и удерживайте пустое поле ввода текста, чтобы открыть меню опций.

5.1.1 Выбор режима ввода текста

1. Нажмите и удерживайте поле для ввода текста до тех пор, пока не появится меню **Изменить текст**.
2. Нажмите **Способ ввода**.
3. Выберите режим ввода.

На экране автоматически появится панель клавиатуры.

5.1.2 Использование клавиатуры Android

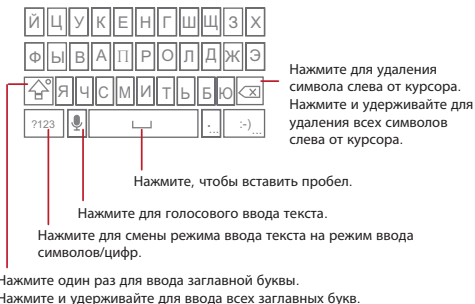

Нажмите > **Настройки** > **Язык и клавиатура** > **Клавиатура Android** > **Голосовой ввод** для включения/отключения режима голосового ввода.

5.1.3 Использование клавиатуры в горизонтальной ориентации

Если клавиатура кажется Вам неудобной, поверните смартфон на бок. Ориентация клавиатуры на экране изменится на горизонтальную, предоставив Вам дополнительные возможности.

5.2 Индивидуальная настройка клавиатуры

1. Выберите > **Настройки** > **Язык и клавиатура**.
2. Измените настройки клавиатуры, установив нужный режим ввода текста.

6 Сообщения

Приложение Сообщения позволит обмениваться текстовыми сообщениями (SMS) и мультимедийными сообщениями (MMS) с кем-либо, чьи мобильные телефоны поддерживают услуги SMS или MMS. Приложение **Эл. почта** используется для чтения и отправки электронных сообщений.

6.1 SMS и MMS

6.1.1 Открытие приложения SMS/MMS

Нажмите  > **SMS/MMS**.

6.1.2 Создание и отправка текстового сообщения

1. Нажмите  > **SMS/MMS** > **Новое сообщение**.

2. Введите номер телефона в поле **Кому** или нажмите  для выбора контакта из вкладки **Контакты**.

При вводе последовательности цифр телефонного номера на экране будут появляться соответствующие контакты. Вы можете выбрать предлагаемого получателя из списка или продолжить ввод номера.



3. Чтобы начать писать сообщение, перейдите в текстовое окно.

4. Когда сообщение будет готово, нажмите **Отправить**.

Откроется окно сообщений, в котором будет отправленное только что сообщение. Ответные сообщения будут появляться в этом же окне. По мере отправки и получения новых сообщений сформируется цепочка сообщений.

6.1.3 Создание и отправка мультимедийного сообщения

Мультимедийные сообщения внесут разнообразие в Вашу ежедневную переписку. Например, вы можете записать аудиофайл с песней "С днем рождения тебя!", создать слайд-шоу фотографий определенного события и отправить их в мультимедийном сообщении другу. Ваши возможности безграничны!

1. Выберите  > **SMS/MMS** > **Новое сообщение**.
2. Введите номер телефона в поле **Кому** или нажмите  для выбора контакта из вкладки **Контакты**.
3. Чтобы начать писать сообщение, нажмите на текстовое окно.



 Если Вы хотите вставить смайлик, нажмите  , а затем **Вставить смайлик**.

4. Нажмите  для вывода на экран панели опций.
 - Для добавления темы сообщения нажмите **Добавить тему**. Теперь Ваш смартфон находится в режиме создания мультимедийного сообщения.
 - Чтобы добавить картинку, музыку или видеофайл, нажмите **Прикрепить файл**.
5. Когда сообщение будет готово к отправке, нажмите **Отправить**.

 Также Вы можете просто выбрать медиафайл (аудиофайл, видеофайл или изображение) и отправить его, вложив в мультимедийное сообщение. На экране **Диспетчер файлов** нажмите и удерживайте медиафайл, а затем нажмите **Отправить** > **SMS/MMS**.

Добавление слайд-шоу

Если Вы хотите прикрепить к Вашему сообщению несколько файлов, воспользуйтесь функцией слайд-шоу.



1. В режиме редактирования сообщения нажмите  для отображения панели опций.
2. Нажмите **Прикрепить файл** > **Слайд-шоу**, а затем выберите слайд для редактирования.
3. Нажмите  , а затем **Добавить слайд** для добавления других слайдов.
4. Нажмите **Готово** для завершения написания письма и возврата к экрану мультимедийного сообщения.
5. Для изменения в окне мультимедийного сообщения выберите слайд-шоу. Когда сообщение будет готово к отправке, нажмите **Отправить**.

6.1.4 Открытие и просмотр мультимедийных сообщений

1. В списке сообщений нажмите на цепочку сообщений, чтобы открыть ее.
2. Нажмите на мультимедийное сообщение для просмотра.

6.1.5 Ответ на сообщение

1. В списке сообщений нажмите на цепочку текстовых или мультимедийных сообщений, чтобы открыть ее.
2. Перейдите в текстовое окно, чтобы написать сообщение, а затем нажмите **Отправить**.

 Также Вы можете ответить на сообщение другим способом. Нажмите  > **Выбрать несколько**, выберите одну или несколько цепочек сообщений, а затем нажмите **Ответить**.

6.1.6 Копирование текстовых сообщений в Блокнот или Календарь

1. В списке сообщений нажмите на цепочку сообщений, чтобы открыть ее.
2. Нажмите и удерживайте одно из сообщений, а затем нажмите **Копировать сообщение на**.
3. Выберите **Блокнот** или **Календарь**, чтобы сохранить скопированное сообщение в качестве заметки или события.

Подробная информация о приложениях **Блокнот** и **Календарь** приведена в соответствующих разделах.

6.1.7 Индивидуальная настройка сообщений

В списке сообщений нажмите  , а затем **Настройки** для индивидуальной настройки сообщений.

6.2 Электронная почта

Вы можете также пользоваться электронной почтой с Вашего смартфона. Приложение **Эл. почта** предоставит Вам возможность использования Ваших учетных записей Yahoo!, AOL или других распространенных почтовых сервисов.



6.2.1 Добавление учетной записи электронной почты

При первом использовании приложения **Эл. почта** необходимо создать учетную запись. Мастер настройки электронной почты поможет Вам создать учетную запись. Ваш смартфон поддерживает несколько распространенных систем электронной почты. Вы можете настроить электронную почту с Вашего компьютера или выбрать другое почтовое приложение.

1. Нажмите  > **Эл. почта**.
2. Чтобы настроить параметры электронной почты, следуйте подсказкам, которые будут появляться на экране, а затем нажмите **Далее**. Или нажмите **Настройка вручную**, если хотите установить почтовый сервер самостоятельно.
- ① Если Вы решите настроить учетную запись вручную, то Вам потребуются соответствующие параметры. Для получения нужной информации обратитесь к провайдеру Вашей электронной почты.
3. Введите название учетной записи и имя, которое будет отображаться в поле отправителя сообщения электронной почты.
4. Нажмите **Готово**.

После первоначальной настройки приложение **Эл. почта** откроет экран последнего просмотра. Однако, если приложение **Эл. почта** не использовалось какое-то время, на экран будет выведено содержимое папки Входящие или учетные записи (если их несколько).

Добавление другой учетной записи электронной почты

1. После создания исходной учетной записи электронной почты нажмите  на экране **Входящие**, а затем нажмите **Аккаунты** для перехода к экрану учетных записей.
2. Нажмите  на экране учетных записей, а затем коснитесь **Добавить аккаунт** для создания другой учетной записи электронной почты.
- 🔍 Вы можете использовать новую учетную запись для отправки всех исходящих сообщений.

6.2.2 Просмотр сообщений электронной почты

1. На экране учетных записей выберите учетную запись, которую хотите использовать.
2. Откройте папку, а затем выберите сообщение, которое Вы хотите посмотреть.

6.2.3 Создание и отправка сообщения электронной почты

1. На экране учетных записей выберите учетную запись, которую хотите использовать.
2. На экране **Входящие** нажмите , а затем нажмите **Новое сообщение** на панели опций.
3. В поле **Получатели** введите имя или адрес электронной почты.
4. Введите тему и напишите сообщение.

Для отправки в сообщении вложенного файла нажмите , а затем **Добавить приложение**.

5. После завершения нажмите **Отправить**.

Если Вы ещё не готовы отправить сообщение, нажмите **Сохранить черновик** или , чтобы сохранить его в черновиках.

6.2.4 Ответ на сообщение электронной почты

1. На экране учетных записей выберите учетную запись, которую хотите использовать.
2. Выберите письмо, на которое хотите ответить.
3. Нажмите **Ответить** или **Ответить всем**, чтобы ответить на сообщение.

6.2.5 Удаление учетной записи электронной почты

1. На экране учетных записей нажмите и удерживайте учетную запись электронной почты, которую хотите удалить.
2. Нажмите **Удалить аккаунт**.
3. Нажмите **ОК**.

6.2.6 Изменение настроек учетной записи электронной почты

Вы можете настроить такие параметры, как частота проверки электронных сообщений, порядок уведомления о входящих сообщениях, а также описание почтовых серверов.

ⓘ Настройки входящих и исходящих сообщений для Вашей учетной записи зависят от типа используемого почтового сервиса. Вы можете ввести необходимые данные вручную. Однако лучше обратиться к поставщику услуг электронной почты, чтобы получить соответствующие настройки учетной записи.

1. Нажмите  > **Эл. почта**.
2. В окне учетных записей выберите и удерживайте запись, которую хотите изменить.
3. Нажмите **Настройки аккаунта**.
4. Внесите изменения в **Общие настройки**, **Настройки уведомлений** или **Настройки сервера**.

7 Установка соединения

7.1 Использование приложения Диспетчер трафика

Диспетчер трафика позволит Вам посмотреть общий объем трафика, включенный в месячный пакет 2G/3G, и задать пороги уведомлений. Когда трафик достигнет установленных порогов, Вы получите уведомление об этом.

7.1.1 Открытие Диспетчера трафика

При первом открытии приложения **Диспетчер трафика** Вам будет предложено ввести ежемесячное ограничение трафика и пороги уведомления.

1. На рабочем экране нажмите  > **Диспетчер трафика**.
2. Введите ежемесячное ограничение трафика в поле **Ежемесячный пакет**.
3. Нажмите **Следующий**.

4. Введите пороги уведомления в поля **Установить напоминание о ежедневном трафике** и **Установить напоминание о ежемесячном трафике**.
 5. Нажмите **Готово**.
 6. После этого Вы сможете посмотреть трафик данных в разделе **Статистика трафика**.
- (?) В разделе **Настройки** Вы можете изменить значение ограничения трафика и пороги уведомления.

7.2 Сеть GPRS/3G

При первом включении смартфон может быть автоматически настроен на использование беспроводных услуг GPRS/3G. Необходимо отметить, что при этом в смартфон должна быть установлена SIM-карта.

7.2.1 Проверка сетевого подключения

1. Нажмите  > **Настройки**.
 2. Нажмите **Беспроводные сети** > **Мобильная сеть**.
 3. Чтобы проверить сетевое подключение, нажмите **Операторы связи** или **Точки доступа (APN)**.
- (?) Смартфон автоматически считывает точки доступа с SIM-карты. В связи с этим не рекомендуется изменять параметры точек доступа, иначе Вы не сможете получить доступ к сети.

7.2.2 Включение услуги передачи данных

1. Нажмите  > **Настройки**.
2. Нажмите **Беспроводные сети** > **Мобильная сеть**.
3. Установите флажок в поле **Передача данных** для запуска услуги передачи данных.



7.3 Wi-Fi

Wi-Fi дает беспроводной широкополосный доступ к сети Интернет. Для использования Wi-Fi в своем смартфоне Вы должны иметь доступ к точке беспроводной связи (хотспот). Препятствия, встречающиеся на пути сигнала Wi-Fi, снижают его мощность.

7.3.1 Включение Wi-Fi

1. Нажмите  > **Настройки**.
2. Нажмите **Беспроводные сети**, а затем установите флажок в поле **Wi-Fi**, чтобы включить Wi-Fi.

7.3.2 Подключение к беспроводной сети

1. После включения Wi-Fi нажмите  > **Настройки**.
 2. Нажмите **Беспроводные сети** > **Настройки Wi-Fi**. Вы увидите список обнаруженных сетей Wi-Fi в разделе **Сети Wi-Fi**.
 3. Выберите сеть Wi-Fi для подключения.
 - При выборе открытой сети Вы будете подключены к ней автоматически.
 - Если Вы выбрали защищенную сеть с защитой, введите пароль, а затем нажмите **Подключить**. Если Вы подключаетесь к ранее используемой защищенной сети, Вам не придется вводить ключ WEP/WPA до тех пор, пока Вы не выполните восстановление заводских настроек.
-  Чтобы добавить новую сеть Wi-Fi, на экране **Настройки Wi-Fi** нажмите **Добавить сеть Wi-Fi**.

7.4 Использование передачи данных

Вы можете передавать данные со смартфона на компьютер, соединив их USB-кабелем. Вы можете использовать передачу данных со смартфона на другие устройства, превратив свой смартфон в беспроводную точку доступа Wi-Fi.

7.4.1 Установка программы для передачи данных через USB

Если на Вашем компьютере установлена ОС Windows 7 или последняя версия какой-либо разновидности Linux (например, Ubuntu), то Вам, как правило, не нужно подготавливать компьютер к передаче данных через USB. Но если у Вас установлена более ранняя версия Windows или другая операционная система, то Вам необходимо подготовить компьютер к установлению сетевого соединения через USB.

Чтобы установить программу для передачи данных через USB, выполните следующие действия:

1. Подсоедините кабель USB к компьютеру. Компьютер должен автоматически распознать телефон.
2. Загрузите и установите программу **ActiveSync 4.5** или более позднюю версию.
3. После завершения установки Вы сможете передавать данные через USB.

7.4.2 Использование смартфона для передачи данных через USB

Для использования смартфона для передачи данных через USB в различных операционных системах Вам необходимо подготовить компьютер для установки сетевого соединения через USB.

1. Нажмите  > **Настройки**.
2. Нажмите **Беспроводные сети** > **Режим модема**.
3. Установите флажок в поле **USB-модем** для запуска услуги передачи данных.

7.4.3 Использование смартфона в качестве беспроводной точки Wi-Fi для передачи данных

1. Нажмите  > **Настройки**.
2. Нажмите **Беспроводные сети** > **Режим модема**.
3. Установите флажок в поле **Точка доступа Wi-Fi** для запуска услуги передачи данных.

 Когда поле **Точка доступа Wi-Fi** выбрано, Вы можете перейти в **Настройки точки доступа** > **Настр точку доступа Wi-Fi** для изменения сетевого имени или уровня безопасности.

7.5 Браузер

На Вашем смартфоне уже установлен браузер. Для доступа к сети Интернет используйте приложение **Браузер**.

7.5.1 Открытие браузера

Чтобы открыть домашнюю страницу, нажмите  > **Браузер**.

 При наличии известных или открытых сетей Wi-Fi и сетей мобильной связи Ваш смартфон отдаст предпочтение сети Wi-Fi для получения интернет-доступа.

Нажмите , чтобы открыть меню опций браузера:

- **Новое окно:** Используется для открытия нового окна.
- **Закладки:** Используется для отображения закладок.
- **Окна:** Используется для перехода к окну просмотра веб-страниц. В этом окне Вы можете перейти на другую веб-страницу или открыть новую.
- **Обновить:** Используется для обновления текущей страницы.
- **Вперед:** Используется для просмотра следующей веб-страницы.
- **Ещё:** Используется для открытия других меню и выполнения таких операций, как поиск, выделение текста, загрузка или настройка параметров.

7.5.2 Открытие веб-страницы

1. В окне браузера нажмите на поле URL вверху экрана.
2. С помощью клавиатуры введите адрес веб-страницы. Вы можете нажать  для голосового ввода адреса веб-страницы.
3. По мере ввода адреса соответствующие адреса веб-страниц будут появляться на экране. Если Вы видите нужный адрес, нажмите на него, чтобы перейти на эту страницу или введите адрес до конца.

7.5.3 Установка домашней страницы

1. В окне браузера нажмите .
2. Нажмите **Ещё > Настройки > Домашняя страница**.
3. Введите адрес домашней страницы, а затем нажмите **ОК**.

7.5.4 Управление закладками

Вы можете сохранять неограниченное количество закладок в смартфоне.

Добавление закладок

1. В окне браузера зайдите на веб-страницу, которую хотите сохранить в закладках.
2. Нажмите , а затем **Закладки > Добавить закладку**. Откроется экран добавления закладок.
3. При необходимости измените имя закладки, а затем нажмите **ОК**.

Открытие закладок

1. В окне браузера нажмите , а затем выберите **Закладки**.

Для просмотра страниц, которые Вы посещали, на экране **Закладки** нажмите вкладку **История**. Или выберите вкладку **Часто посещаемые** для просмотра страниц, которые Вы посещали чаще всего.

2. Коснитесь закладки, которую Вы хотите открыть.

7.5.5 Индивидуальные настройки браузера

Измените настройки браузера по своему вкусу: задайте параметры отображения содержимого страницы, измените политику и приоритеты безопасности. На экране браузера нажмите , а затем выберите **Ещё > Настройки**.

7.6 Bluetooth

Ваш смартфон оснащен функцией Bluetooth, позволяющей создавать беспроводную связь с другими устройствами Bluetooth. Таким образом Вы можете делиться файлами со

своими друзьями, использовать гарнитуру Bluetooth или даже пересылать фотографии со смартфона на компьютер.

При использовании Bluetooth следует находиться в радиусе 10 м от другого устройства Bluetooth. На соединение Bluetooth могут влиять различные препятствия, например, стены или электронное оборудование.

7.6.1 Включение Bluetooth

1. Нажмите  > **Настройки**.
2. Нажмите **Беспроводные сети**, а затем установите флажок в поле **Bluetooth**, чтобы включить Bluetooth. Когда Bluetooth включен, на панели уведомлений появляется значок Bluetooth.
3. Нажмите **Настройки Bluetooth**, а затем выберите **Видимость**, чтобы Ваш смартфон стал видимым для других устройств Bluetooth.

7.6.2 Сопряжение и подключение устройств Bluetooth

Функция Bluetooth в смартфоне позволяет выполнить следующее:

- Профиль Hands Free (HFP): использовать гарнитуру Bluetooth.
- Профиль Headset (HSP): использовать моногарнитуру Bluetooth.
- Профиль Object Push (OPP): передавать файлы через Bluetooth.
- Расширенный профиль аудио (A2DP): использовать стереогарнитуру Bluetooth.
- Профиль дистанционного управления AV (AVRCP): управлять прослушиванием через гарнитуру Bluetooth в удаленном режиме.

Перед тем, как использовать Bluetooth, необходимо выполнить сопряжение смартфона с другим устройством Bluetooth следующим образом:

1. Убедитесь, что функция Bluetooth на смартфоне включена.
2. Выберите  > **Настройки** > **Беспроводные сети** > **Настройки Bluetooth**. Ваш смартфон начнет искать устройства Bluetooth в определенном радиусе.
3. Нажмите на устройство, которое Вы хотите выбрать для сопряжения со смартфоном.
4. При необходимости введите пароль для сопряжения и установки соединения.

7.6.3 Отправка файлов через Bluetooth

С помощью Bluetooth Вы можете обмениваться фотографиями, видео и музыкальными файлами со своей семьей и друзьями. Для передачи файлов через Bluetooth выполните следующие действия:

1. Нажмите и удерживайте файл в памяти смартфона или на SD-карте, который хотите отправить. На экране появится активное меню опций.
2. Для выбора сопряженного устройства нажмите **Отправить**, а затем **Bluetooth**.

7.6.4 Разъединение или отмена сопряжения устройств Bluetooth

1. Выберите  > **Настройки** > **Беспроводные сети** > **Настройки Bluetooth**.
2. Перейдите в раздел **Устройства Bluetooth**, затем нажмите и удерживайте подключенное устройство.
3. Нажмите **Отменить сопряжение**, чтобы разъединить устройство.



8 Развлечения

Помимо того, что Ваш смартфон является устройством связи и личным помощником, он также предоставляет Вам бесконечный мир различных развлечений. Вы можете делать фотографии, записывать видео и аудиоклипы, а также загружать и прослушивать музыку.

8.1 Фотосъемка и запись видео

Камера совмещает функции фотоаппарата и видеокамеры. С ее помощью Вы можете снимать и просматривать фотографии и видеоклипы.

8.1.1 Включение камеры

- Коснитесь  > **Камера** для открытия камеры. Камера запускается в режиме с горизонтальной ориентацией изображения, она готова к видеозаписи или фотосъемке.
- Нажмите  , чтобы выключить камеру.

Экран захвата изображения



Нажмите для установки параметров камеры.

Миниатюра последней фотографии. Нажмите для просмотра фотографий или видеофайлов.

Перетащите вверх для видеосъемки, перетащите вниз для фотосъемки.

Нажмите, чтобы сделать фото.

8.1.2 Фотосъемка



1. Откройте камеру и переключите её в режим фотосъемки.
2. При необходимости измените настройки камеры. В этом случае изменятся и параметры окна предварительного просмотра.
3. Чтобы сделать фотографию, нажмите .

На экране сразу же появится фотография, которую Вы сняли. После этого можно сделать еще одну фотографию или просмотреть ранее снятые.

8.1.3 Просмотр фотографий

1. После того, как Вы сделали фотографию, её миниатюра появится в верхнем правом углу экрана захвата. Нажмите на миниатюру для просмотра фотографии.
2. Далее с помощью экранных кнопок выполните одно из следующих действий:
 - Нажмите **Отправить** для отправки фотографии в сообщении или по электронной почте.
 - Нажмите **Удалить** для удаления фотографии.
 - Нажмите **Ещё** > **Установить как** для установки фотографии в качестве обоев или изображения контакта.

8.1.4 Запись видео

1. Откройте камеру и переключите её в режим видеозаписи.
2. При необходимости измените настройки камеры.
3. Выберите момент, который хотите записать на видео.
4. Нажмите , чтобы начать видеозапись.
5. Нажмите , чтобы остановить запись.

8.1.5 Просмотр видеofайлов

1. После того, как Вы сделали видеозапись, её миниатюра появится в верхнем правом углу экрана захвата. Нажмите на миниатюру для просмотра видеofайла.
2. Далее с помощью экранных кнопок выполните одно из следующих действий:
 - Нажмите **Отправить** для отправки видеозаписи в сообщении или по электронной почте.
 - Нажмите **Удалить** для удаления видеозаписи.На экране воспроизведения видео используйте элементы управления для перехода вперед или назад, а также для приостановки воспроизведения видео или воспроизведения видео с начала.
3. Если Вы хотите посмотреть другие видеозаписи, проведите пальцем вправо или влево поперек экрана.

8.2 Использование приложения Галерея

Приложение **Галерея** выполняет автоматический поиск изображений и видеofайлов на Вашем смартфоне и карте памяти microSD. Используйте приложение **Галерея** для сортировки фотографий и видеоклипов по папкам, просмотра и редактирования изображений, просмотра видеозаписей и установки изображения в качестве обоев или изображения контакта.

8.2.1 Открытие приложения Галерея

Коснитесь  > **Галерея**, чтобы открыть приложение для просмотра.

Приложение **Галерея** выполняет классификацию Ваших изображений и видеороликов по месту их хранения, а также хранит эти файлы в папках. Нажмите на папку, чтобы просмотреть расположенные в ней изображения или видеозаписи.

8.2.2 Просмотр изображений

1. В приложении **Галерея** выберите папку, в которой хранятся интересные Вас изображения.
2. Выберите изображение для просмотра его в полноэкранном режиме.
3. Прикоснитесь к экрану. После этого появится панель масштабирования. Вы можете увеличить или уменьшить масштаб изображения.

 Программа просмотра поддерживает функцию автоматического поворота изображений. При повороте смартфона изображение тоже поворачивается.

8.2.3 Поворот изображения

1. При просмотре изображения нажмите  для вывода на экран панели дополнительных операций.
2. Нажмите **Ещё**.
3. Выберите либо **Повернуть влево**, либо **Повернуть вправо**. Изображение будет сохранено с новой ориентацией.

8.2.4 Обрезка изображения

1. При просмотре изображения нажмите  для вывода на экран панели дополнительных операций, а затем выберите **Ещё** > **Обрезать**.
2. С помощью инструмента обрезки выберите часть изображения, которую необходимо обрезать.
 - Для перемещения инструмента обрезки коснитесь его изнутри.
 - Перетащите край инструмента обрезки, чтобы изменить размер изображения.
 - Перетащите угол инструмента обрезки, чтобы изменить размер изображения с сохранением пропорций.

3. Нажмите **Сохранить** для сохранения обрезанного изображения. Нажмите **Отменить**, чтобы отклонить изменения.

8.3 Прослушивание музыки

8.3.1 Копирование музыки на карту памяти microSD

1. Подключите смартфон к компьютеру через USB-кабель и установите карту microSD.
2. На компьютере перейдите на диск и откройте его.
3. Создайте папку в корневом каталоге карты microSD (например, **Music**).
4. Скопируйте музыкальные файлы с компьютера в созданную Вами папку.
5. После того как копирование завершится, отключите диск, как требует операционная система Вашего компьютера.
6. Отсоедините смартфон от компьютера.

8.3.2 Открытие музыкальной библиотеки

Нажмите  > **Музыка**, чтобы открыть музыкальную библиотеку.

Библиотека выполнит автоматический поиск музыкальных файлов, хранящихся на карте microSD, и разместит их в разделах **Альбомы**, **Композиц.**, **Списки воспроизведения** и **Папки**. Для просмотра музыки других категорий нажмите **Еще**.

-  Вы можете поворачивать смартфон по часовой или против часовой стрелки для просмотра альбомов.

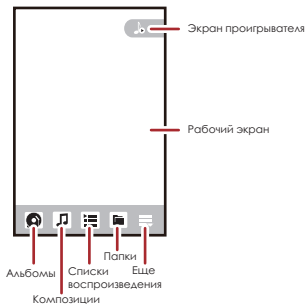

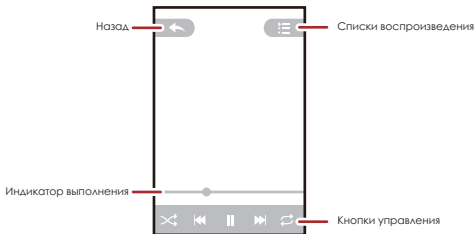

8.3.3 Воспроизведение музыки

1. Выберите в библиотеке тип музыки.
2. Нажмите композицию, которую хотите воспроизвести.





По умолчанию на экране воспроизведения музыки отображается обложка альбома. Вы можете поводить пальцем вправо или влево для переключения режимов визуальных эффектов на экране.

В процессе воспроизведения нажмите  . Вы можете пользоваться другими приложениями, в это время музыка будет воспроизводиться в фоновом режиме. Чтобы вернуться к экрану воспроизведения музыки, откройте панель уведомлений, нажмите на воспроизведение музыки.

 Нажмите значок звезды, чтобы добавить композицию в **Избранные**.

8.3.4 Создание списка воспроизведения

1. В библиотеке музыки войдите в раздел **Списки воспроизведения** и нажмите **Новый список воспроизв.** для создания нового списка воспроизведения.
2. Введите название списка воспроизведения и выберите композиции для добавления в список воспроизведения.
3. Нажмите  .

 Нажмите и удерживайте список воспроизведения, чтобы **Переименовать** или **Удалить** его.

8.3.5 Добавление музыки в список воспроизведения

1. Выберите в библиотеке тип музыки.
2. Нажмите и удерживайте музыкальный файл, а затем нажмите **Добавить в список воспроизведения**.
 - Выберите уже имеющийся список воспроизведения для добавления в него композиции.
 - Нажмите **Новый список воспроизв.**, чтобы добавить композицию в новый список воспроизведения.

8.3.6 Прослушивание музыки из списков воспроизведения

1. В музыкальной библиотеке выберите раздел **Списки воспроизведения**.
2. Нажмите и удерживайте список воспроизведения, который хотите прослушать.
3. Нажмите **Воспроизвести** для проигрывания списка воспроизведения.

8.4 Прослушивание Радио FM



Радио FM позволяет прослушивать передачи радиостанций на частоте FM с Вашего смартфона. Антенной для Радио FM служит провод от стереогарнитуры, поэтому перед запуском приложения необходимо подключить гарнитуру к гнезду для наушников.

8.4.1 Открытие приложения Радио FM

1. Нажмите  > **Радио FM**, чтобы открыть приложение.
2. При первом открытии нажмите **Автоматическая настройка**. Данная функция выполнит автоматический поиск доступных каналов FM, сохранит их в качестве предварительных настроек и воспроизведет первый найденный канал FM.

8.4.2 Настройка Радио FM

Откройте приложение **Радио FM**, а затем нажмите , чтобы выполнить следующее:

- Нажмите **Ручная настройка**, а затем  или  для точной настройки частоты с шагом -0,1 МГц или +0,1 МГц. Нажмите **ОК** после нахождения нужной радиостанции.
Для сохранения радиостанции в списке каналов нажмите  и далее **Сохранить канал**.
- Нажмите **Автоматическая настройка** для автоматического поиска доступных каналов FM.

9 Сервисы Google

-  Выбор приложений, сервисов и функций Google зависит от страны проживания и оператора связи. При использовании этих приложений соблюдайте местные законы и нормативные акты.

При первом включении смартфона нажмите на такие сервисы Google, как **Google Talk**, **Gmail** и **Маркет**, и Вам будет предложено зарегистрировать свою учетную запись Google.

-  Перед регистрацией убедитесь, что смартфон имеет активное соединение для

передачи данных.

Если у Вас уже имеется учетная запись Google, тогда нажмите **Войти** и введите имя пользователя и пароль.

9.1 Создание учетной записи Google

Если у Вас нет учетной записи в Google, то можно её создать:

1. После прочтения инструкции по созданию нажмите **Далее**.
2. Нажмите **Создать**.
3. Введите имя, фамилию и имя пользователя для Вашей учетной записи Google, а затем нажмите **Далее**. Смартфон подключится к серверу Google, чтобы проверить, свободно ли данное имя пользователя. Если введенное Вами имя пользователя уже занято, Вам будет предложено ввести другое имя или выбрать имя из списка.
4. Введите и подтвердите Ваш пароль для учетной записи Google.
5. Выберите секретный вопрос из выпадающего меню, а затем введите ответ на него.
6. Нажмите **Создать**.
7. В окне **Условия использования** нажмите **Принимаю**.
8. Введите символы, которые появятся на экране, а затем нажмите **Далее**.

 Чтобы использовать другую учетную запись Google, перейдите на экран **Настройки аккаунтов и синхронизации** и нажмите **Добавить аккаунт** для выбора типа учетной записи, которую хотите добавить.

9.2 Использование приложения Gmail

Gmail - это сервис от Google, предназначенный для общения по электронной почте. При первой настройке Вы можете указать уже существующую учетную запись **Gmail** или создать новую учетную запись. При первом запуске **Gmail** на Вашем смартфоне в папке **Входящие** будут находиться сообщения от Вашей учетной записи **Gmail** в интернете.

9.2.1 Открытие приложения Gmail

Нажмите  > **Gmail**. Появится окно **Входящие**. Все электронные письма будут храниться в Вашем смартфоне в папке **Входящие**.

9.2.2 Переключение учетных записей

1. В списке писем нажмите , а затем **Аккаунты**.
2. Выберите учетную запись, в которой хранятся необходимые Вам электронные сообщения.

9.2.3 Создание и отправка сообщения электронной почты

1. В списке писем нажмите , а затем **Новое сообщение**.
2. Введите адрес электронной почты получателя сообщения в поле **Кому**. Если получателей сообщения несколько, отделили их адреса друг от друга с помощью запятой. Количество получателей сообщения не ограничено.



Если Вы хотите отправить копию (Cc) или скрытую копию (Bcc) сообщения кому-либо, нажмите , а затем выберите **Добавить копию**.



3. Введите тему и напишите текст сообщения.

Если Вы хотите добавить в сообщение файл вложения, тогда нажмите , а затем выберите **Прикрепить файл**, чтобы прикрепить нужное вложение.

4. Когда сообщение будет готово, нажмите  .

9.2.4 Ответ или переадресация сообщений электронной почты

1. В списке писем выберите сообщение, на которое Вы хотите написать ответ или которое хотите перенаправить другому адресату.
2. Чтобы написать ответ, нажмите  . Также Вы можете нажать , а затем **Ответить**, **Ответить всем** или **Переслать**.
3. Выполните одно из следующих действий:
 - Если Вы выбрали **Ответить** или **Ответить всем**, введите свое сообщение.

- Если Вы выбрали **Переслать**, укажите получателей сообщения и введите дополнительный текст для переадресуемого сообщения.
4. Нажмите  для отправки сообщения или нажмите , чтобы сохранить сообщение в черновиках.

9.2.5 Поиск сообщения электронной почты

1. В списке писем нажмите , а затем **Поиск**.
2. Введите в поле поиска ключевое слово и нажмите .

9.2.6 Индивидуальные настройки приложения Gmail

В списке писем нажмите , а затем **Ещё** > **Настройки**, чтобы настроить приложение Gmail.

9.3 Использование приложения Google Talk

Google Talk - это сервис мгновенных сообщений от Google. Вы можете использовать его для общения с другими людьми, которые также используют **Google Talk**, по телефону или через интернет.

9.3.1 Открытие приложения Google Talk

Нажмите  > **Google Talk**, чтобы открыть приложение.

 Ваша учетная запись в приложении **Google Talk** будет основана на учетной записи Google, которую Вы создали на Вашем смартфоне.

9.3.2 Добавление друга

1. В списке друзей нажмите , а затем **Добавить друга**.
2. Введите ID службы мгновенных сообщений в приложении **Google Talk** или адрес электронной почты Google друга, которого Вы хотите добавить.
3. Нажмите **Отправить приглашение**.

9.3.3 Принятие приглашения

1. Если Вы приглашаете кого-либо в чат или кто-либо приглашает в чат Вас, то данные об этом будут отображены на экране в списке друзей.
2. Коснитесь ожидающего приглашения, а затем нажмите **Принять**.

9.3.4 Запуск чата

1. В списке друзей нажмите имя друга.
2. Используйте экранную клавиатуру для ввода текста и общения с Вашим другом.
3. Когда сообщение будет готово, нажмите **Отправить**.

9.3.5 Настройка уведомлений для новых мгновенных сообщений

При получении мгновенного сообщения Ваш смартфон может воспроизводить мелодию, вибрировать или выводить на экран соответствующий значок. Для настройки уведомлений откройте список друзей и нажмите . Затем нажмите **Настройки**. Выберите один из следующих вариантов:

| | |
|-------------------------|---|
| Уведомления чата | Установите галочку в поле для отображения уведомления на панели при получении мгновенного сообщения. |
| Звук уведомления | Нажмите, чтобы выбрать сигнал для нового мгновенного сообщения. После выбора Вы услышите короткий отрывок мелодии сигнала. Для отключения сигнала выберите Без звука . |
| Вибросигнал | Установите галочку в это поле, чтобы при получении нового мгновенного сообщения смартфон вибрировал. |

9.3.6 Выход из приложения Google Talk

В списке друзей нажмите , а затем **Выход** для выхода из приложения **Google Talk**.

9.4 Использование приложения Карты

Приложение **Карты** позволит Вам узнать своё текущее местоположение, о ситуации с дорожным движением в режиме реального времени (при наличии сведений), а также получить подробные указания о том, как достичь различных пунктов назначения.

9.4.1 Определение местоположения

Перед тем, как открыть **Карты** и найти своё местоположение или интересующие Вас места, Вам необходимо включить прием сигналов местоположения.

1. Нажмите  > **Настройки**.
2. Нажмите **Местополож. и защита**.
3. В разделе **Мое местоположение** выберите **Беспроводные сети** или **Спутники GPS**, или и то, и другое.

9.4.2 Открытие приложения Карты

Нажмите  > **Карты**, чтобы открыть приложение.

9.4.3 Поиск интересующих объектов

1. В картах нажмите  , а затем выберите **Поиск**.
2. Введите в поле поиска объект, который хотите найти, а затем нажмите значок поиска.
3. Результаты Вашего поиска появятся на экране. Нажмите на интересующий Вас объект, чтобы приложение показало его на карте.

9.4.4 Получение маршрутов передвижения

1. Во время просмотра карты нажмите  , а затем **Маршруты**.
2. Введите отправной пункт в первом текстовом поле, а затем введите пункт назначения во втором текстовом поле.
3. Нажмите значок маршрута для автомобиля, общественного транспорта или пешей прогулки.
4. Нажмите **Готово**. Далее появится список Ваших маршрутов.

5. Выберите нужный Вам маршрут из списка, чтобы посмотреть его на карте.
6. После просмотра карты или соответствующих инструкций нажмите  , а затем выберите **Очистить карту**, чтобы вернуть карту в исходное состояние.

9.5 Использование приложения YouTube

YouTube - это онлайн-сервис потокового видео от Google, предназначенный для просмотра, поиска и загрузки видеofайлов.

9.5.1 Открытие приложения YouTube

Нажмите  > **YouTube**. На экране появится экран YouTube.

9.5.2 Поиск видео

1. В приложении **YouTube** нажмите  , а затем выберите **Поиск**.
2. Введите в поле поиска ключевое слово, а затем нажмите значок поиска.
3. На экране под панелью уведомлений появятся результаты поиска. Просмотрите результаты и нажмите на искомое Вами видео для его просмотра.

9.5.3 Отправка видео

1. Во время просмотра видео нажмите **Дополнительно**, а затем **Отправить**.
2. Выберите вариант отправки.

9.6 Использование приложения Маркет

Android Market предоставляет прямой доступ к приложениям и играм, которые Вы можете загрузить и установить в смартфоне.

9.6.1 Открытие приложения Маркет

1. Нажмите  > **Маркет**.

2. При первом открытии приложения **Маркет** появится окно **Условия предоставления услуг Android Маркета**. Прочитайте и нажмите **Принять**, чтобы продолжить.

9.6.2 Поиск приложений

На основном экране **Маркет** можно найти приложение различными способами, включая:

- Популярные приложения.
- Список игр.
- Функция поиска.
- Мои приложения.

9.6.3 Установка приложения

(!) Если вы хотите установить приложение не из Маркета, нажмите  > **Настройки** > **Приложения**, а затем выберите поле **Неизвестные источники**, чтобы разрешить установку приложения.

1. В окне **Маркет** нажмите **Приложения**.
2. Выберите категорию и укажите объект, который хотите загрузить.
3. На экране с подробной информацией можно узнать больше о приложении, включая стоимость, общий рейтинг и комментарии пользователей. Если посмотреть раздел **Сведения о разработчике**, то там можно увидеть другие программы этого разработчика, ссылку на сайт разработчика или написать автору по электронной почте.
4. Чтобы установить программу, нажмите **БЕСПЛАТНО** > **ОК** (если она бесплатная) или **Купить** (в зависимости от ситуации).
5. Чтобы проверить, как продвигается процесс загрузки, откройте панель уведомлений. Большинство приложений устанавливается достаточно быстро. Чтобы прекратить загрузку, нажмите **Отмена**.
6. После окончания загрузки и установки приложения на Вашем смартфоне на панели уведомлений появится значок загрузки.

9.6.4 Удаление приложения

1. В окне **Маркет** нажмите **Загрузки**.
2. Выберите приложение, которое хотите удалить, и нажмите **Удалить**.
3. В появившемся окне нажмите **ОК**, чтобы удалить приложение с Вашего смартфона.
4. Выберите причину удаления приложения, а затем нажмите **ОК**.

10 Синхронизация данных

Некоторые приложения в смартфоне дают Вам доступ к личной информации, которую Вы можете добавлять, просматривать и редактировать на компьютере. При добавлении, изменении или удалении информации в любом из этих приложений в интернете происходит обновление информации и на смартфоне.

Это стало возможным благодаря механизму беспроводной синхронизации данных. Процесс происходит в фоновом режиме. При синхронизации смартфона на панели уведомлений появляется соответствующий значок.

10.1 Управление учетными записями

Вы можете выполнить синхронизацию контактов, адресов электронной почты и другой информации на смартфоне с несколькими учетными записями Google или другими учетными записями, в зависимости от приложений, установленных на смартфоне. Например, Вы можете создать личную учетную запись Google, для того чтобы Ваши личные электронные письма, контакты и календарь были всегда доступны. Затем Вы можете добавить рабочую учетную запись, и все необходимые для работы контакты и почта всегда будут под рукой. При желании Вы можете добавить несколько учетных записей Google или других учетных записей.

10.1.1 Добавление учетной записи

При добавлении учетной записи приложение **Контакты** сравнивает новые контакты синхронизируемой учетной записи с уже имеющимися в Вашем смартфоне и пытается объединить дублирующиеся записи в одну запись в разделе **Контакты**. Если запись является единственной для данного контакта, то объединения не происходит.

1. Нажмите  > **Настройки** > **Аккаунты и синхрониз.** На экране будут отображены текущие настройки синхронизации и список Ваших учетных записей.
- (?) В некоторых случаях Вам надо получить данные учетной записи от службы техподдержки. Например, Вам может потребоваться узнать домен учетной записи или адрес сервера.
2. Нажмите **Добавить аккаунт**.
3. Выберите тип учетной записи для добавления.
4. Следуйте шагам на экране, чтобы ввести обязательную и дополнительную информацию об учетной записи. Большинство учетных записей запрашивают имя пользователя и пароль, но подробности зависят от типа учетной записи и конфигурации услуг, к которым Вы подключаетесь.
5. Сконфигурируйте учетную запись. В зависимости от типа учетной записи Вам может быть предложено сконфигурировать данные, которые Вы хотите синхронизировать в смартфоне, имя учетной записи и др. Когда Вы закончите, учетная запись будет добавлена в список на экране **Настройки аккаунтов и синхронизации**.

10.1.2 Удаление учетной записи

Вы можете удалить учетную запись и все связанные с ней данные, хранящиеся в смартфоне, в том числе электронную почту, контакты, настройки и т.д. Однако некоторые учетные записи, например, первую учетную запись, зарегистрированную в смартфоне, Вы удалить не сможете. При удалении определенной учетной записи, вся связанная с ней персональная информация будет удалена.

- (?) Учетную запись **Gmail** Вы сможете удалить только путем восстановления заводских настроек смартфона.
1. На экране **Настройки аккаунтов и синхронизации** выберите учетную запись, которую хотите удалить.
2. Нажмите **Удаление учетной записи**.
3. Подтвердите удаление учетной записи.

10.2 Настройка синхронизации учетной записи

Вы можете настроить использование данных и параметры синхронизации для всех приложений на смартфоне. Вы также можете настроить, какие данные необходимо синхронизировать для каждой учетной записи.

Для некоторых учетных записей синхронизация является двунаправленной; изменения, внесенные в информацию на смартфоне, автоматически заносятся в информацию в интернете. Некоторые учетные записи поддерживают только однонаправленную синхронизацию; информация на смартфоне представлена в режиме "только для чтения".

10.2.1 Конфигурирование общих параметров синхронизации

На экране **Общие настройки синхронизации** выполните следующие действия:

- Установите или уберите флажок в поле **Фоновый режим**, чтобы задать, могут ли приложения и услуги осуществлять передачу данных, когда Вы не работаете с ними непосредственно (то есть, когда они находятся в фоновом режиме).

Если Вы не выбрали данную опцию, приложение **Gmail** приостановит получение новой почты, а приложение **Календарь** остановит синхронизацию событий и т.д. до тех пор, пока Вы не выберете пункт меню **Обновить** или не отправите сообщение.

- Установите или уберите флажок в поле **Автосинхронизация**, чтобы выполнялась автоматическая синхронизация изменений, внесенных в смартфон или интернете.

Например, если выбрана данная опция, то изменения, сделанные в пункте **Контакты**, будут автоматически обновлены в контактах Google в интернете.

10.2.2 Изменение настроек синхронизации учетной записи

1. На экране **Настройки аккаунтов и синхронизации** выберите учетную запись, для которой хотите изменить настройки синхронизации. В открывшемся окне **Данные и синхронизация** появится перечень данных учетной записи, которые можно синхронизировать.
2. Для выбранных элементов будет выполняться синхронизация в Вашем смартфоне.

3. Установите или удалите флажки с пунктов, для которых Вы хотите выполнить синхронизацию на смартфоне.

11 Использование других приложений

11.1 Использование приложения Календарь

Календарь предназначен для создания и управления событиями, встречами и напоминаниями. Настройки синхронизации позволяют Вам синхронизировать календарь смартфона с календарем в сети.

11.1.1 Открытие приложения Календарь

Нажмите  > **Календарь**, чтобы открыть приложение.

 Чтобы открыть календарь Google, нажмите , а затем **Ещё** > **Календари**.

11.1.2 Создание события

1. В любом режиме просмотра календаря нажмите . Затем нажмите **Новое мероприятие**, чтобы открыть экран **Детали мероприятия**.
2. Введите название события.
 - Если необходимо задать временной интервал, нажмите **С** и **До**, чтобы установить начальное и конечное время данного события.
 - Если это особое событие, например, День рождения, то установите даты для **С** и **До**, а затем выберите поле **Целый день**.
3. Введите место события и его описание.
4. Если у Вас более одного календаря, то выберите календарь, в котором хотите сохранить событие.
5. Введите адреса электронной почты для приглашения гостей.
6. Задайте время напоминания о событии в поле **Напоминания**, а затем при необходимости установите в поле **Повторять** повтор напоминания и частоту повтора.

7. Нажмите **Готово**.

-  Для быстрого создания события в режиме просмотра **День**, **Неделя** или **Месяц** нажмите и удерживайте пустой интервал времени в календаре, а затем выберите **Новое мероприятие**. Появится экран нового события с выбранным временным интервалом и датой в **С** и **До**.

11.1.3 Установка напоминания о событии

1. В любом режиме календаря выберите событие для просмотра.
2. Нажмите кнопку **Добавить напоминание** для добавления напоминания. Или нажмите кнопку "-" для удаления напоминания.
3. Введите время напоминания, а затем продолжительность времени перед событием, в течение которого Вы хотите получать напоминание. После того как установленное время наступит, Вы получите напоминание о событии.

11.1.4 Настройка синхронизации и отображения

1. В любом режиме просмотра календаря нажмите  . Далее нажмите **Ещё > Календари**.

На экране появятся все календари, которые Вы добавили, или на которые подписана учетная запись, сконфигурированная для синхронизации событий Вашего смартфона. (В списке не будет календарей учетных записей, для которых синхронизация событий не задана.)

2. Нажмите следующий значок, чтобы изменить настройки синхронизации и отображения.
Ваша подписка на календари, которые не будут храниться в смартфоне, останется, и Вы сможете работать с ней в календаре Google через интернет.
3. Нажмите **ОК**.

11.1.5 Индивидуальные настройки календаря

В любом режиме просмотра календаря нажмите  . Затем нажмите **Ещё > Настройки**.

- **Скрыть отклоненные:** Выберите, чтобы скрыть события, приглашения на которые Вы отклонили.
- **Домашний пояс:** Отображает календарь и события Вашего часового пояса в путешествии.
- **Звук уведомления:** Нажмите для выбора сигнала при получении напоминания о событии.
- **Вибросигнал:** Выберите для установки вибрации смартфона при получении уведомления о событии.
- **Время напоминания:** Выберите для установки времени напоминания перед событием.

11.2 Использование приложения Часы

Кроме даты и времени, приложение **Часы** выводит информацию о погоде и Вашем смартфоне. Вы можете также с помощью приложения **Часы** установить будильник на смартфоне.

11.2.1 Открытие приложения Часы

Нажмите  > **Часы**, чтобы открыть приложение.

Приложение **Часы** показывает дату и время, которые выводятся на рабочий экран, а также погоду Вашего региона и другую полезную информацию.

11.2.2 Открытие приложения Будильник

На экране **Часы** нажмите , чтобы открыть **Будильник**.

Установка нового будильника

1. На экране списка будильников нажмите **Добавить будильник**.
2. Установите будильник и нажмите **Готово**.

Установка будильника

1. На экране будильников выберите один из будильников.
2. Выберите **Время** для установки времени будильника.

3. Нажмите **Дни недели** для установки дней, в которые будильник будет работать.
4. Выберите **Звук сигнала** для установки сигнала будильника.
5. Выберите поле **Вибросигнал** для установки вибрации в дополнение к сигналу будильника.
6. Выберите **Описание** для ввода названия будильника.
7. Нажмите **Готово**.

 Будильник продолжает работать даже при выключенном смартфоне.

Индивидуальные настройки будильника

На экране будильников нажмите , а затем **Настройки**.

11.3 Использование приложения Калькулятор

Калькулятор предназначен для выполнения не только простых арифметических действий, но и более сложных вычислений.

11.3.1 Открытие приложения Калькулят.

Нажмите  > **Калькулят.**, чтобы открыть приложение.

11.3.2 Дополнительная панель

На экране **Калькулят.** нажмите , а затем выберите пункт **Основная панель** (или **Дополнительная панель**) для переключения между Дополнительной и Основной панелями.

11.4 Использование приложения Блокнот

Блокнот - это текстовый редактор. Вы можете добавлять, редактировать и удалять свои записи.

1. Нажмите  > **Блокнот**, чтобы открыть приложение.

2. Для создания заметки нажмите  , а затем нажмите **Добавить заметку**.
3. Нажмите  для сохранения заметки.



12 Настройки смартфона

Для конфигурирования смартфона нажмите  > **Настройки**.

12.1 Установка даты и времени

Смартфон может использовать дату, часовой пояс и время, предоставляемые сетью.

(?) При автоматическом использовании предоставляемого сетью времени нельзя самостоятельно установить дату, время и часовой пояс.

1. На экране **Настройки** нажмите **Дата и время**.
2. Снимите флажок в поле **Автоматически**.
3. Нажмите **Настроить дату**. На экране установки даты нажмите  или  для установки даты, месяца и года, а затем после завершения конфигурирования нажмите **Установить**.
4. Нажмите **Выбрать часовой пояс** и выберите часовой пояс из списка. Прокрутите список для просмотра часовых поясов.
5. Нажмите **Настроить время**. На экране установки времени нажмите  или  для настройки часов и минут. После завершения конфигурирования нажмите **Установить**.
6. Установите или снимите флажок в поле **24-часовой формат**, чтобы переключить 24-часовой режим отображения времени на 12-часовой.
7. Нажмите **Выбрать формат даты** для настройки параметров отображения даты в смартфоне.

12.2 Настройка дисплея

12.2.1 Настройка яркости экрана

1. На экране **Настройки** нажмите **Экран > Яркость**.
2. Чтобы уменьшить яркость экрана, сдвиньте ползунок влево, чтобы увеличить — вправо.
3. Нажмите **ОК** для сохранения настроек.

12.2.2 Установка времени до отключения экрана

Если Ваш смартфон не используется в течение нескольких минут, то в целях экономии заряда аккумулятора через некоторое время экран погаснет. Для установки более длительного или короткого времени бездействия выполните следующее:

1. На экране **Настройки** нажмите **Экран > Автоотключение экрана**.
2. Выберите продолжительность времени, в течение которого будет гореть подсветка экрана.

12.3 Настройка сигналов

12.3.1 Включение беззвучного режима

1. На экране **Настройки** нажмите **Звук**.
2. Установите флажок в поле **Режим без звука** для отключения всех звуков, кроме сигнала будильника и звука при воспроизведении аудио и видео.

12.3.2 Регулировка громкости

Вы можете настроить громкость звонка, находясь на рабочем экране или экране любого приложения (за исключением тех ситуаций, когда Вы находитесь в режиме вызова или при воспроизведении музыки и видео). Для уменьшения/увеличения громкости нажимайте клавиши регулировки громкости.

Вы можете также настроить громкость на экране настроек.



1. На экране **Настройки** нажмите **Звук > Громкость**.

2. Чтобы уменьшить громкость звука, сдвиньте ползунок влево, чтобы увеличить – вправо.
3. Нажмите **ОК** для сохранения настроек.

12.3.3 Изменение мелодии звонка

1. На экране **Настройки** нажмите **Звук > Мелодия телефона**.
2. Выберите понравившуюся мелодию и нажмите **ОК**. При выборе мелодия будет воспроизведена.

12.3.4 Смена мелодии сообщения

1. На рабочем экране нажмите  > **SMS/MMS**.
2. В списке сообщений нажмите  > **Настройки > Звук уведомления**.
3. Выберите понравившуюся мелодию и нажмите **ОК**. При выборе мелодия будет воспроизведена.

12.4 Настройка функций смартфона

12.4.1 Индивидуальная настройка вызовов

Поставщик услуг связи предлагает различные услуги, такие как переадресация, ожидание вызова, фиксированный набор и голосовая почта. Если эти услуги входят в Ваш тарифный план, Вы можете выполнить их настройку.

Для настройки этих функций на экране **Настройки** нажмите **Вызовы**.

12.4.2 Включение роуминга

1. На экране **Настройки** нажмите **Беспроводные сети > Мобильная сеть**.
 2. Установите флажок в поле **Интернет-роуминг**.
-  При подключении услуг передачи данных в роуминге будет взиматься дополнительная плата. Поинтересуйтесь у провайдера услуг о стоимости услуги роуминга.

12.4.3 Отключение услуги передачи данных

1. На экране **Настройки** нажмите **Беспроводные сети > Мобильная сеть**.
2. Снимите флажок в поле **Передача данных**.

12.5 Настройка функции преобразования текста в речь

Настройки преобразования текста в речь необходимы для конфигурирования синтезатора речи Android, который используется некоторыми приложениями.

12.5.1 Настройка голосового воспроизведения

1. На экране **Настройки** нажмите **Голосовой ввод и вывод > Настройки синтеза речи > Установка голосовых данных**.
2. Если в смартфоне не установлен синтезатор речи, подключитесь к Android Market и следуйте соответствующим указаниям для загрузки и установки приложения.
3. Выполните инструкции по настройке голосового воспроизведения.

12.5.2 Настройка скорости голосового воспроизведения

1. На экране **Настройки** нажмите **Голосовой ввод и вывод > Настройки синтеза речи > Скорость речи**.
2. Выберите скорость воспроизведения голоса.

12.6 Защита смартфона

В целях обеспечения безопасности Ваших данных Вы можете включить блокировку экрана смартфона, и тогда каждый раз при выходе из спящего режима смартфон будет запрашивать шаблон для разблокировки экрана.

12.6.1 Включение проверки PIN-кода

1. На экране **Настройки** нажмите **Местополож. и защита > Настроить блокировку**.

2. Установите флажок в поле **Блокировка SIM-карты**.
3. С помощью клавиатуры введите PIN-код SIM-карты и нажмите **ОК**.
4. Чтобы изменить PIN-код SIM-карты, нажмите **Изменение PIN SIM-карты**.

❗ Вы всегда можете звонить по экстренным номерам, если доступна сеть.

12.6.2 Защита смартфона с помощью шаблона блокировки экрана

Для блокировки смартфона Вы можете задать шаблон.

1. На экране **Настройки** нажмите **Местополож. и защита > Настр. блокировку экрана > Графический ключ**.
2. Поводите пальцем вертикально, горизонтально или по диагонали экрана, соединив в любом порядке, как минимум, четыре точки. После этого уберите палец от экрана.
Вы должны, поведя пальцем по экрану, создать шаблон в виде замкнутой фигуры, а не просто нажать отдельные точки.
3. Смартфон запишет Ваш шаблон. Нажмите **Продолжить**.
4. При запросе нарисуйте пальцем созданный шаблон для разблокировки экрана, а затем нажмите **Подтвердить**.

Чтобы изменить шаблон разблокировки экрана, нажмите **Местополож. и защита > Сменить способ блокировки**.

12.6.3 Защита смартфона с помощью цифрового PIN-кода

Для блокировки смартфона Вы можете задать цифровой PIN-код.

1. На экране **Настройки** нажмите **Местополож. и защита > Настр. блокировку экрана > PIN**.
2. Введите как минимум четыре цифры.
3. Нажмите **Продолжить**.
4. Введите те же цифры снова и нажмите **ОК**.

Для изменения PIN-кода нажмите **Местополож. и защита > Сменить способ блокировки**.

12.6.4 Как разблокировать смартфон, если Вы забыли шаблон

При наличии у Вас учетной записи Google Вы можете разблокировать Ваш смартфон следующими способами:

- После того, как Вы 5 раз введете неправильную последовательность, на экране появится кнопка **Забыли графический ключ?**. Нажмите данную кнопку, чтобы перейти к интерфейсу учетной записи Google. После ввода пароля для учетной записи Google Вы сможете сбросить шаблон разблокировки.
- После того, как Вы 20 раз введете неправильный шаблон, для Вас откроется интерфейс учетной записи Google. После ввода пароля для учетной записи Google Вы сможете сбросить шаблон разблокировки.

12.7 Управление приложениями

12.7.1 Просмотр установленных приложений

1. На экране **Настройки** нажмите **Приложения > Управление приложениями**.
2. В списке приложений Вы можете выполнить следующее:
 - Нажать  , а затем **Упорядочить по размеру**.
 - Нажать на приложение для просмотра деталей.

12.7.2 Удаление приложения

1. На экране **Настройки** нажмите **Приложения > Управление приложениями**.
2. Выберите приложение, а затем нажмите **Удалить**.



Вы также можете нажать и удерживать элемент на рабочем экране до тех пор, пока не появится меню **Выберите действие**, а затем нажать **Удалить приложение** для удаления приложения.

12.7.3 Перемещение приложения на карту microSD

Некоторые приложения предназначены для хранения не во внутренней памяти смартфона, а на SD-карте (в зависимости от модели смартфона). Другие разработаны

таким образом, что Вы можете менять место их хранения. Возможность перемещения больших приложений из внутренней памяти смартфона является полезной при освобождении пространства для других приложений, которые не предоставляют такой возможности.

1. На экране **Настройки** нажмите **Приложения > Управление приложениями**.
2. Выберите приложение в списке. Далее нажмите **Переместить на SD-карту** для перемещения приложения из внутренней памяти смартфона.

На экране сведений о приложениях в разделе **Память** Вы можете получить подробную информацию о памяти, занимаемой приложением. Если данное приложение поддерживает функцию перемещения, тогда кнопка **Переместить** активна.

Нажмите **Переместить на телефон** для перемещения приложения обратно в память смартфона.

12.7.4 Как освободить память смартфона

- Переместите файлы и вложения к электронным письмам на карту памяти microSD (опция).
- Удалите все временные интернет-файлы и данные истории просмотра в приложении **Браузер**.
- Переместите приложения на карту microSD (опция).
- Удалите загруженные программы, которые Вы не используете.

12.8 Использование функции Резервные файлы

Вы можете выполнить резервное копирование данных с помощью функции **Резервные файлы**, которая предоставляет следующие опции: **Копиров. на SD**, **Восстанов. с SD** и **Быстр.резерв-ние**.

12.8.1 Сохранение данных с помощью функции Копиров. на SD

1. На рабочем экране нажмите  > **Резервные файлы**.
2. Нажмите **Копиров. на SD**.
3. Введите имя файла в поле **Имя файла:**.
4. В поле **Объекты резервирования** выберите содержимое, которое хотите скопировать.
5. Нажмите **Резерв-ние** для создания резервной копии выбранных данных.

 Для отмены копирования нажмите **Отмена**.

12.9 Сброс настроек смартфона

12.9.1 Резервирование личных данных

Вы можете создать резервную копию своих настроек на серверах Google, используя свою учетную запись Google. После замены смартфона сохраненные настройки будут перемещены в новый мобильный телефон, как только Вы зайдете в свою учетную запись Google.

1. В окне **Настройки** нажмите **Восстановление и сброс**.
2. Установите флажок в поле **Резервное копирование данных**.

12.9.2 Восстановление заводских настроек

При восстановлении заводских настроек все Ваши персональные данные, включая данные учетной записи Google, все другие учетные записи, настройки системы и приложений, а также загруженные программы, будут удалены со смартфона. Восстановление заводских настроек сохранит установленные обновления системы и все файлы на карте microSD, включая музыку, фотографии и т.д.

1. На экране **Настройки** нажмите **Восстановление и сброс** > **Сброс настроек**.
2. После прочтения сообщения нажмите **Сбросить настройки телефона** и затем **Стереть все**. В смартфоне будут восстановлены исходные заводские настройки, после чего произойдет перезагрузка.

12.10 Обновление программного обеспечения OTA

12.10.1 Онлайн обновление

Ваш смартфон поддерживает функцию обновления программного обеспечения Over The Air (OTA). Для обновления Вашего смартфона больше не нужно участие компьютера, после обновления сохраняются все настройки, приложения и многое другое. Для проверки доступности новой версии программного обеспечения выберите в меню **Настройки > Об устройстве > Онлайн обновление**. Если файлы обновлений доступны, то смартфон сразу же предложит их загрузить и установить.

13 Приложение

13.1 Требования и меры безопасности

В данном разделе содержится важная информация, необходимая для безопасной эксплуатации Вашего смартфона. Перед началом работы внимательно ознакомьтесь с приведенными здесь предупреждениями и мерами безопасности.

Электронные устройства

Выключайте смартфон в местах, где его использование запрещено. Не используйте смартфон, если это может негативно повлиять на работу электроприборов.

Медицинское оборудование

- Соблюдайте правила, принятые в больницах и медицинских учреждениях. Не пользуйтесь смартфоном, если его использование запрещено.
- Во избежание радиопомех сохраняйте дистанцию не менее 15 см между смартфоном и электрокардиостимулятором, как рекомендуют производители кардиостимуляторов. Если у Вас имеется кардиостимулятор, держите смартфон с противоположной стороны и не носите его в нагрудных карманах.

Потенциально взрывоопасная среда

Выключайте смартфон в потенциально взрывоопасной среде и строго соблюдайте все указания и инструкции. В местах возможного образования взрывоопасной атмосферы обычно рекомендуется глушить автомобильные двигатели. Искрообразование в таких местах может привести к пожару или взрыву, что чревато травмами или даже гибелью людей. Выключайте смартфон на автозаправочных станциях, а также на станциях технического обслуживания. Ознакомьтесь с ограничениями на использование радиооборудования в местах хранения и распределения топлива или на химических заводах. Строго следуйте инструкциям в местах, где ведутся взрывные работы.

Потенциально взрывоопасная среда встречается довольно часто, но не всегда четко обозначена. Такие места могут быть под палубами судов, в учреждениях транспортировки и хранения топлива и химических веществ, где в воздухе содержатся химически активные вещества или частицы (например, зерно, пыль или металлический порошок). Узнайте у производителя транспортного средства, работающего на сжиженном газе (пропан или бутан), можно ли пользоваться указанным смартфоном в непосредственной близости от транспортного средства.

Безопасность дорожного движения

Соблюдайте местные законы и правила при эксплуатации смартфона. Не используйте смартфон при вождении автомобиля.

- Сосредоточьтесь на вождении. Помните, что основная задача водителя обеспечить безопасность движения.
- Не разговаривайте по смартфону во время управления автомобилем. Используйте для разговора гарнитуру.
- Если Вам необходимо сделать звонок или ответить на вызов, то сначала припаркуйте автомобиль у обочины.
- Радиочастотные сигналы могут оказывать влияние на электронную систему автомобиля. За более подробной информацией обратитесь к производителю транспортного средства.
- Не помещайте смартфон рядом с подушкой безопасности или в зоне ее раскрытия. В противном случае, смартфон может травмировать владельца при срабатывании подушки безопасности.

- Не используйте смартфон в самолете и соблюдайте все правила авиаперелетов. Отключайте смартфон перед посадкой в самолет. Использование смартфона во время полета может повлиять на работу бортового оборудования и нарушить работу беспроводной сети связи. Кроме того, это может быть противозаконно.

Условия эксплуатации

- Не используйте и не заряжайте смартфон в помещениях с повышенной влажностью, большим содержанием пыли или сильным магнитным полем. Это может привести к повреждению микросхем.
- Данный смартфон удовлетворяет требованиям по уровню облучения радиочастотной энергией при использовании в нормальном рабочем положении (рядом с ухом) либо на расстоянии не менее 1,5 сантиметров от тела человека. Убедитесь, что аксессуары смартфона (футляр или чехол) не содержат металлических элементов. Для соответствия требованиям, упомянутым выше, держите смартфон на расстоянии не менее 1,5 см от тела.
- Не ставьте смартфон на подзарядку во время грозы. Это может быть опасно.
- Не прикасайтесь к антенне во время разговора. Это может повлиять на качество связи и привести к увеличению потребляемой мощности. В результате сократится время работы смартфона, как в режиме разговора, так и в режиме ожидания.
- При пользовании смартфоном соблюдайте местные законы и правила, а также уважайте права других людей.
- При подзарядке смартфона температура должна быть в пределах от -10 °C до 45 °C . При питании смартфона от аккумуляторной батареи температура должна быть в пределах от -10°C до 55°C.

Безопасность органов слуха

Длительная работа смартфона при очень высокой громкости может привести к повреждению органов слуха. При работе со смартфоном необходимо использовать безопасный и комфортный уровень громкости.

Безопасность детей

Соблюдайте все меры предосторожности в отношении безопасности детей. Смартфон или аксессуары, содержащие мелкие детали, не предназначены для детей младшего

возраста. Храните смартфон и аксессуары в местах, недоступных для детей младшего возраста.

Аксессуары

Используйте только аккумуляторы, зарядные устройства и аксессуары, рекомендованные для данной модели производителем смартфона. Использование несовместимых аккумуляторов, зарядных устройств или аксессуаров может привести к нарушению условий гарантии, повреждению смартфона, а также к другим опасным ситуациям. Для получения подробной информации по данному вопросу обратитесь к продавцу.

Аккумулятор и зарядное устройство

- Отключайте зарядное устройство от источника питания и смартфона после завершения зарядки аккумулятора.
- Аккумулятор можно заряжать и разряжать много раз, однако при этом он постепенно изнашивается. При значительном сокращении продолжительности работы смартфона в режиме разговора и в режиме ожидания следует заменить аккумулятор.
- Для зарядки аккумулятора используйте источник питания переменного тока. Несоответствующее напряжение сети питания может вызвать возгорание или повреждение зарядного устройства.
- Не допускайте контакта аккумуляторов с токопроводящими материалами, такими как ключи, ювелирные изделия и другие металлические предметы. В противном случае короткое замыкание может привести к перегреву аккумуляторной батареи и вызвать ожоги и травмы.
- В случае протечки аккумулятора не допускайте попадания электролита на кожу и особенно в глаза. В случае попадания электролита в глаза или на кожу немедленно промойте их чистой водой и как можно быстрее обратитесь за медицинской помощью.
- Если в процессе зарядки или хранения Вы заметили деформацию, изменение цвета или перегрев аккумулятора, немедленно прекратите его использование. В противном случае может потечь электролит батареи. Аккумуляторная батарея может перегреться, воспламениться или взорваться.
- Не используйте поврежденные кабели питания. В противном случае может произойти короткое замыкание, возгорание или поражение электрическим током.

- Не скигайте использованные аккумуляторы, так как они могут взорваться. Аккумуляторы могут также взрываться при наличии повреждений.
- Не следует самостоятельно модернизировать или перерабатывать аккумуляторы, а также пытаться вставлять посторонние предметы. Запрещается погружать аккумуляторы в воду и подвергать их воздействию дождя и влаги, огня, взрывоопасных веществ и прочих опасных факторов.
- Не допускайте падения смартфона или аккумуляторной батареи. После падения смартфона на твердую поверхность и при наличии подозрений на возникшую неисправность, рекомендуется проверить его в специализированном сервис-центре.
- Неправильное использование аккумуляторной батареи может стать причиной возгорания, взрыва или привести к другим опасным последствиям.
- Производите замену использованных аккумуляторов согласно местным правилам по утилизации.
- Подключайте устройство к изделиям только с маркировкой USB-IF или изделиям, программно совместимым с USB-IF.

Уход и обслуживание

- Смартфон, аккумулятор и зарядное устройство не являются водостойчивыми. Храните их в сухом месте. Оберегайте смартфон, аккумуляторную батарею и зарядное устройство от попадания воды или влаги. Не прикасайтесь к смартфону или зарядному устройству мокрыми руками. Это может привести к короткому замыканию или неисправности смартфона, или Вы можете получить электрошок.
- Не допускайте падения смартфона, аккумулятора или зарядного устройства. Падение может привести к протечке аккумулятора, неисправности смартфона, перегреву, возгоранию или взрыву.
- Не помещайте магнитные носители информации, например, магнитные карты и гибкие диски, вблизи. Излучение от устройства может уничтожить хранящуюся на них информацию.
- Не оставляйте смартфон, аккумулятор или зарядное устройство в местах с повышенной или пониженной температурой. Это может вызвать сбой в работе устройства, привести к

возгоранию или взрыву. При температуре ниже 0°C емкость аккумуляторной батареи снижается.

- Не помещайте острые металлические предметы, например, булавки, вблизи динамика смартфона. Динамик может притянуть к себе эти предметы и причинить вред пользователю смартфона.
- Выключайте смартфон и отсоединяйте зарядное устройство от электросети перед чисткой или техобслуживанием.
- Не используйте моющие средства, порошковые химические очистители или иные химические вещества (включая спирт и бензин) для чистки смартфона и зарядного устройства. В противном случае возможно повреждение или возгорание смартфона. Используйте влажную мягкую антистатическую ткань для чистки смартфона и зарядного устройства.
- Не разбирайте смартфон и его аксессуары. В противном случае гарантия становится недействительной и производитель снимает с себя всякую ответственность.
- Не используйте смартфон, если его дисплей поврежден или разбит. Не пытайтесь удалить поврежденную часть. В этом случае необходимо немедленно выключить смартфон и обратиться в специализированный сервис-центр.

Экстренный вызов

Вы можете использовать свой смартфон для экстренных вызовов, если Вы находитесь в зоне обслуживания. Однако соединение не может быть гарантировано в любых условиях. Не следует полагаться исключительно на смартфон для осуществления экстренных вызовов.

Информация о сертификации (SAR)

Смартфон удовлетворяет предельно допустимым уровням излучения радиочастотной энергии.

Ваш смартфон представляет собой устройство, передающее и принимающее маломощные радиосигналы. Устройство сконструировано с учетом требований на предельные уровни облучения в радиочастотном диапазоне, установленных международными директивами. Данные директивы были разработаны независимой научно-исследовательской организацией ICNIRP и содержат допустимые границы безопасного облучения человека независимо от его возраста и состояния здоровья.

Для определения уровня облучения, возникающего при работе мобильного устройства, используется единица измерения, называемая удельным коэффициентом поглощения (SAR). Значение SAR определяется в лабораторных условиях в режиме максимальной сертифицированной мощности передатчика. Фактическое значение уровня SAR для работающего устройства ниже максимального значения. Это обусловлено тем, что конструкция устройства позволяет использовать минимальную мощность, достаточную для установления соединения с сетью.

Предельное значение коэффициента SAR, принятое в США и Канаде, составляет 1,6 Вт/кг с усреднением по одному грамму ткани. Наивысшее значение SAR для устройств этого типа, представленное FCC и IC, при измерении возле уха составляет 0,537 Вт/кг, при правильном ношении на теле – 0,655 Вт/кг, и при использовании функции точки доступа Wi-Fi – 1,24 Вт/кг.

Предельное значение SAR, принятое в Европе, составляет 2,0 Вт/кг с усреднением по десяти граммам ткани тела человека. Максимальное значение SAR для устройств данного типа составляет 0,893 Вт/кг около уха, а при правильном ношении на теле – 0,939 Вт/кг.

Требования FCC

Данное оборудование было протестировано и признано соответствующим нормам Класса В для цифровых устройств, согласно Части 15 правил FCC. Эти нормы были разработаны для обеспечения эффективной защиты от вредного электромагнитного излучения в домашних условиях. Данный смартфон генерирует, использует и может излучать радиочастотную энергию. Поэтому в случае несоблюдения инструкции по установке и использованию данное устройство может вызывать помехи радиосвязи. Как бы то ни было, нет никакой гарантии в каждом конкретном случае, что помехи не будут возникать. Если этот смартфон вызывает недопустимые помехи приема радио- или телевизионных сигналов, что может быть установлено при отключении и включении смартфона, пользователь может попытаться избавиться от помех путем выполнения одного или нескольких из следующих действий:

- Переориентировать или переместить принимающую антенну.
- Увеличить расстояние между данным устройством и принимающим оборудованием.
- Подключить данное устройство и приемник к разным розеткам питания.
- Обратиться за помощью к специалистам по радио/телевизионному оборудованию.

Данный смартфон соответствует Части 15 Правил FCC. Работа смартфона связана со следующими двумя условиями: (1) данный смартфон не может являться источником

недопустимых помех и (2) данный смартфон должен/должно поглощать все принимаемые помехи, включая те, которые могут оказать нежелательное воздействие.



Изменения, не являющиеся специально рекомендованными Huawei Technologies Co., Ltd., могут привести к аннулированию авторизации FCC на работу пользователя с данным смартфоном.

Информация об утилизации



Данный знак означает, что по окончании срока службы смартфон и его аккумуляторы не должны выбрасываться вместе с обычными бытовыми отходами. Не уничтожайте смартфон или аккумуляторы вместе с несортированными городскими отходами. Устройство (и любые аккумуляторы) по окончании срока службы должны быть переданы в сертифицированный пункт сбора для вторичной переработки или правильной утилизации. Для получения более подробной информации о правилах утилизации смартфона или аккумуляторов обращайтесь в местную городскую администрацию, службу уничтожения бытовых отходов или магазин розничной торговли, где было приобретено оборудование. Утилизация данного смартфона подчиняется директиве WEEE Европейского Союза. Директивы по отдельной утилизации WEEE и аккумуляторов от других отходов направлены на минимизацию количества вредных веществ, которые могут оказать негативное влияние на здоровье человека.

Сокращение выброса вредных веществ

Данное устройство соответствует Регламенту ЕС о регистрации, оценке, получении разрешения и ограничении применения химических веществ (REACH) (Регламент № 1907/2006/ЕС Европейского Парламента и Совета ЕС) и Директиве ЕС об ограничении содержания вредных веществ (RoHS) (Директива № 2002/95/ЕС Европейского Парламента и Совета ЕС). Для получения более подробной информации о соответствии устройства требованиям REACH посетите веб-сайт: www.huaweidevice.com/

certification. Рекомендуется регулярно изучать обновление информации на указанном веб-сайте.

13.2 Часто задаваемые вопросы

Как установить мелодию на сигнал вызова?

В музыкальной библиотеке нажмите и удерживайте мелодию, которую хотите установить, а затем нажмите **Устан. как мелод вызов.**

Как отключить функцию автоповорота экрана при повороте телефона?

Чтобы отключить эту функцию, нажмите  > **Настройки** > **Экран** > **Автоповорот экрана.**

Как установить шаблон для разблокировки?

Нажмите  > **Настройки** > **Местополож. и защита** > **Настр. блокировку экрана** > **Графический ключ.**

Как изменить режим ввода текста?

Нажмите и удерживайте область, в которой Вы набираете текст, а затем выберите предпочтительный режим ввода.

Как отключить воспроизведение музыки в фоновом режиме?

Нажмите панель уведомлений, переместите палец вниз, чтобы открыть ее, а затем нажмите на уведомление о воспроизведении мелодии, чтобы перейти к экрану воспроизведения музыки.

Как вернуться к экрану вызовов?

Если во время вызова Вы находитесь на другом экране, Вы можете прикоснуться к панели уведомлений и открыть её. Далее нажмите уведомление о текущем вызове для перехода к экрану вызовов.

Как создать быстрый доступ к приложению на рабочем экране?

В главном меню нажмите на значок приложения и удерживайте его, пока не появится рабочий экран. Затем перетащите значок в нужное место экрана и отпустите палец.

Как скрыть клавиатуру?

Нажмите  , чтобы скрыть клавиатуру.

14 Технические характеристики

Абонентская радиостанция (смартфон) МТС 955.

Применяется в качестве оконечного устройства сетей подвижной радиотелефонной связи стандарта GSM-900/1800 с поддержкой технологии GPRS и EDGE, оконечного устройства систем подвижной радиотелефонной связи стандарта UMTS с поддержкой режима HSDPA, со встроенным оборудованием радиодоступа для беспроводной передачи данных технологии открытой системы стандарта 802,15 и оконечного оборудования абонентского радиодоступа для беспроводной передачи данных технологий открытых систем стандартов 802,11b, 802,11g и 802,11n.

Основные функции:

Прием и передача голосовых вызовов, прием и передача коротких сообщений, прием и передача данных.

Основные характеристики:

Размеры (ВхШхГ): 116,3 мм × 60,5 мм × 11,9 мм

Вес с аккумуляторной батареей: менее 120 г

Питание осуществляется от аккумуляторной батареи

Рабочий диапазон температур: от -10 °С до +40 °С

Влажность окружающей среды: от 5% до 95%

Срок службы 2 года.

Комплект поставки*

1. Смартфон – 1 шт.
2. Сетевое зарядное устройство – 1 шт.
3. Аккумуляторная батарея – 1 шт.
4. Руководство пользователя – 1 шт.
5. Стереогарнитура – 1 шт.
6. Кабель передачи данных (USB) – 1 шт.
7. Гарантийный талон – 1 шт.

* возможны изменения стандартного комплекта поставки

15 Информация о сертификации

Абонентская радиостанция (смартфон) МТС 955 соответствует стандартам РФ.

| | |
|--|--|
| Декларация о соответствии зарегистрирована в ФАС: | Регистрационный № Д-МТ-3999 от 05.05.2011 г. |
| Дата принятия декларации: | 22.04.2011 г. |
| Декларация действительна до: | 21.04.2016 г. |
| Срок действия: | с 17.05.2011 г. по 16.05.2014 г. |
| Срок действия: | с 17.05.2011 г. по 16.05.2014 г. |
| Модель МТС 955 соответствует требованиям нормативных документов: | ГОСТ Р 51318.22-99, ГОСТ Р 51318.24-99 |
| Аккумуляторная батарея модели NB5K1H соответствует требованиям нормативных документов: | ГОСТ Р 12.2.007.12 -88 ГОСТ Р МЭК 61960-2007 Пп .5.3, 7.1, 7.2, 7.6 |
| Сетевой адаптер модели HW-050100E1W соответствует требованиям нормативных документов: | ГОСТ Р МЭК 60950-1-2005, ГОСТ Р 51318.22-99, ГОСТ Р 51317.3.2-2006 (Разд.6,7), ГОСТ Р 51317.3.3-2008 |



МЛО4



Производитель:

Huawei Technologies Co., Ltd.

Address: Huawei Industrial Base, Bantian, Longgang, Shenzhen 518129, People's Republic of China

Веб-сайт: www.huawei.com

Импортер:

ООО «Техкомпания Хуавэй»

Адрес: Российская Федерация, 121614, г. Москва, ул. Крылатская, д. 17, корпус 2.

Продукт произведен по заказу ОАО «Мобильные ТелеСистемы».

Сделано в Китае

V100R001_01 31010FTY