

Инструкция по применению Стиральная машина W 851

Перед установкой и монтажом машины **обязательно** прочитайте инструкцию по применению. Этим Вы защитите себя и избежите повреждений машины.



Ваш вклад в охрану окружающей среды

Утилизация упаковки для транспортировки

Упаковка сохраняет машину от повреждений при транспортировке. Она сделана из легко утилизируемых экологически чистых материалов, предназначенных для переработки и многократного использования, что позволяет экономить сырье и снизить накопление отходов.

Упаковку можно сдать обратно в магазин.

Утилизация отслужившей машины

Отслужившие машины содержат много ценных материалов, поэтому рекомендуется сдавать их в магазин или пункт приемки вторичного сырья.

Не разрешайте детям пользоваться отработавшей свой срок машиной, когда она находится у Вас дома. Информация об этом содержится в данном руководстве по эксплуатации под рубрикой „Правила техники безопасности”.

Ваш вклад в охрану окружающей среды

Утилизация упаковки для транспортировки	2
Утилизация отслужившей машины	2

Описание машины

Общая информация	6
Панель управления	7

Инструкция по технике безопасности	8
---	----------

Стирка без вреда для природы	11
---	-----------

Перед первой стиркой

Промойте отсек для стирального раствора и добавок	12
Задание жесткости воды	12

Стирайте правильно

Краткое руководство	13
Подготовка к стирке	13
Запуск программы	14
После стирки	16
Доложить/убрать часть белья	17
Программу можно	18
. . . прервать	18
. . . изменить	18
. . . пропустите один из циклов программы	18

Стиральные средства

Правильная дозировка важна, поскольку	19
Подача стиральных средств и добавок	20
Смягчающие добавки для воды	20
Добавки для смягчения ткани, добавки для придания ей формы и жесткости, твердые и жидкие подкрахмаливающие добавки	20
Полоскание с добавками для смягчения ткани, добавками для придания формы и подкрахмаливающими добавками	21
Отдельное полоскание с добавками	21
Отдельное накрахмаливание	21

Содержание

Программы

Обзор	22
Выполнение программы	24
Символы указаний по уходу за изделиями	26

Дополнительные функции

Замачивание	27
Предварительная стирка	27
Сокращенная стирка	27
Добавка воды	28
Отжим	28
„ohne Endschleudern“ (без последнего отжима)	28
„Spülstop“ (остановка после полоскания)	28
Электронная блокировка программы	29

Функции программирования

A = Максимальный уровень воды	30
B = Добавка воды	30
C = Подключение ячейки Ш	31
D = Время замачивания	31
E = Schongang (щадящий режим)	31
F = Включение охлаждения стирального раствора в программе „KÖCH-/BUNTWÄSCHE“ (белое/цветное белье)	31
G = Функция памяти	31
Программирование и запоминание	32
1. Выбор режима программирования	32
2. Выбор функции программирования	32
3. Включение и выключение функции программирования	33
4. Запоминание запрограммированной функции	33

Чистка и уход

Чистка стиральной машины	34
Чистка отсека для стиральных средств и добавок	34
Чистка фильтра и насоса стирального раствора	35
Чистка сита заливного шланга	37
Чистка сита заливного шланга	37
Чистка сита в патрубке заливного вентиля	37

Устранение неисправностей

Что делать, если	38
Открытие люка при отключенном питании.	42

Специализированный сервис

Ремонт.	43
Обновление программы (PC)	43

Установка и подключение

Площадка для установки	44
Установка и выравнивание машины	44
Снимите транспортировочные крепления.	44
Выравнивание машины	46
Вывинтите и зафиксируйте ножки.	46
Установка сушильной машины на стиральную	47
Подвод воды	48
Слив воды.	49
Подключение электропитания.	50

Данные потребления	51
-------------------------------------	----

Технические данные	52
-------------------------------------	----

Описание машины

Общая информация

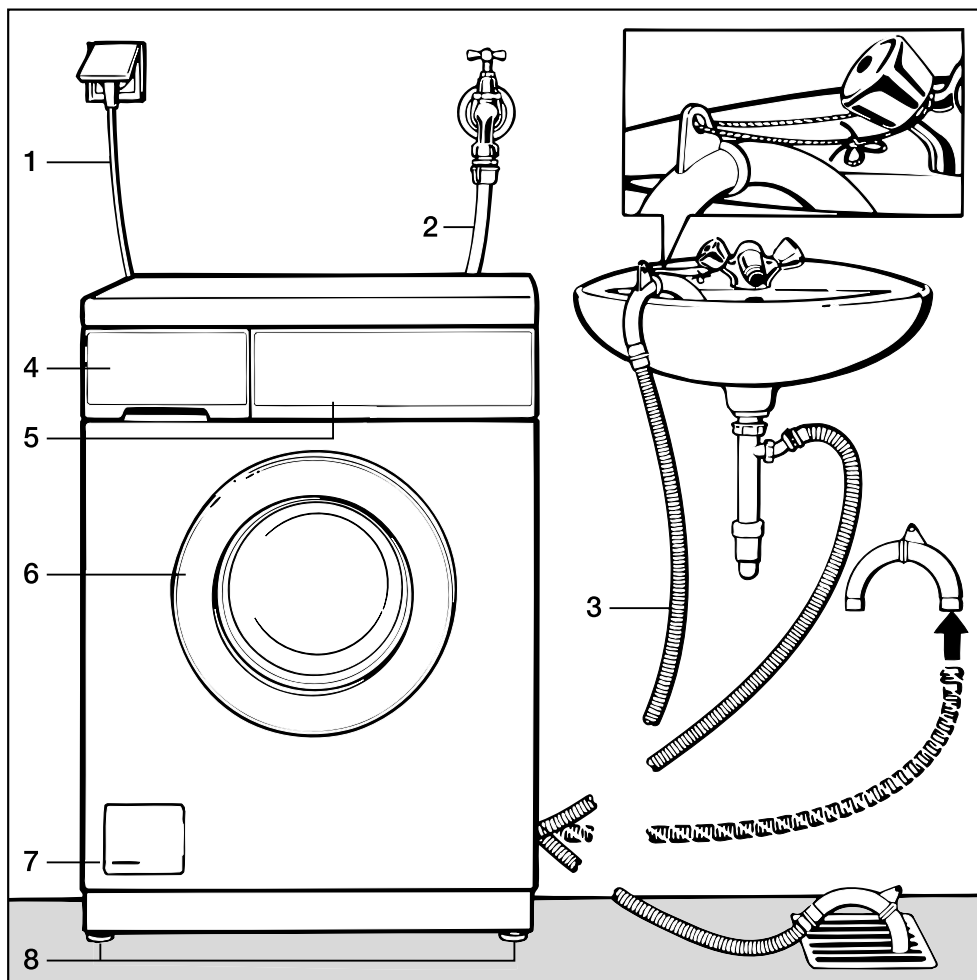

1 Подключение электропитания

2 Заливной шланг (максимальное давление 70 бар)

3 Сливной шланг изогнутым вращающимся концевиком

4 Отсек для стиральных средств и добавок

5 Панель управления

6 Дверца люка

7 Крышка фильтра, насоса стирального раствора и устройства аварийного слива

8 Четыре ножки с регулировкой по высоте

Панель управления

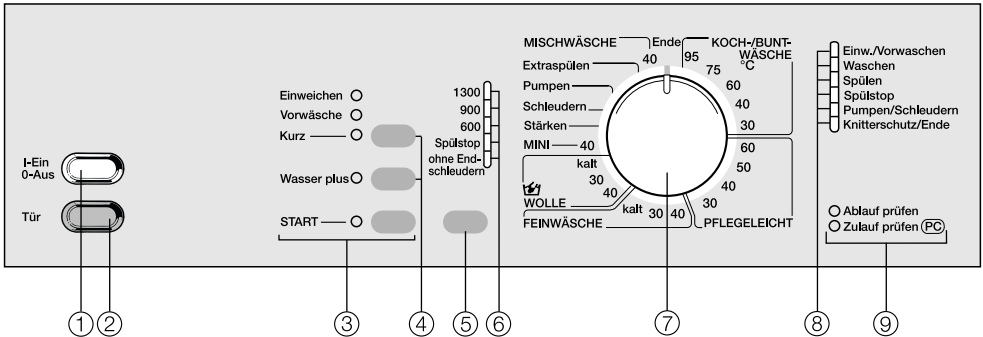

1 Кнопка "I-EIN / 0-AUS" (I-Вкл. / 0-Выкл.)

Включение/выключение или прерывание программы.

2 Кнопка "Tür" (дверца люка)

открытие загрузочного люка

3 Кнопка "START" (пуск)

запуск программы.

4 Кнопки дополнительных функций

С помощью верхней кнопки можно включить дополнительные функции "Einweichen" (замачивание), "Vorwäsche" (предварительная стирка) или "Kurz" (сокращенная стирка). Нижняя кнопка предназначена для включения дополнительной функции "Wasser plus" (добавка воды).

Контрольный индикатор горит =
 контрольный выбор сделан
 Контрольный индикатор не горит =
 контрольный выбор не сделан

5 Кнопка "Schleudern" (отжим)

предназначена для задания скорости барабана, режима остановки после полоскания и режима без окончательного отжима.

6 Контрольный индикатор

показывает заданную скорость барабана.

7 Переключатель программ

Можно поворачивать вправо или влево.

8 Отображение процесса с помощью контрольных индикаторов

9 Контрольные индикаторы состояния программы и неисправностей

Инструкция по технике безопасности

Перед первым использованием машины прочитайте руководство по эксплуатации. В нем содержатся важные указания по технике безопасности и пользованию машиной. Этим Вы обезопасите себя и избежите возможных повреждений машины.

Аккуратно храните руководство по эксплуатации, передайте его в целостности и сохранности следующему владельцу машины.

Использование по назначению

Автоматическая стиральная машина предназначена исключительно для стирки трикотажных изделий, заявленных в этикетке производителя как предназначенные для машинной стирки, и трикотажных изделий из хлопка, предназначенных для стирки вручную.

Применение для других целей опасно и полностью исключено. Производитель не несет ответственности за ущерб, причиненный пользователю в результате использования им машины не по назначению.

Техника безопасности

Перед установкой машины проверьте отсутствие видимых повреждений машины. Не допускается установка и эксплуатация поврежденной машины.

Перед подключением машины обязательно сравните параметры подключения машины (предохра-

нители, напряжение и частоту) на типовой табличке с параметрами сети электропитания. При необходимости возьмите эти данные в службе по электроснабжению.

Электрическая безопасность машины гарантирована только тогда, когда машина подключена к системе электропитания с защитным проводом.

Очень важно, чтобы это условие выполнялось и подключение производилось специально подготовленным персоналом. Производитель не может нести ответственность за ущерб, причиненный пользователю в результате отсутствия или неисправности защитного провода.

В целях безопасности запрещается использовать кабели-удлинители (опасность перегрева и возгорания).

Машина соответствует требованиям техники безопасности. Неквалифицированный ремонт может привести к непредсказуемой опасности для пользователя, за которую производитель не несет ответственности. Ремонт может производиться только специалистами, аттестованными фирмой Miele.

Машина считается отключенной от сети электропитания, если:

- Вилка кабеля электропитания вынута из сетевой розетки
- Предохранитель на щитке электропитания в доме выключен
- Предохранитель с резьбой вывернут из щитка электропитания в доме.

■ Высококачественные материалы, из которых сделан заливной шланг, и его качественное изготовление не гарантируют его защиту от старения. Из-за трещин, сгибов, потертостей и т.д. в нем могут появиться негерметичные места, из которых будет течь вода. Поэтому регулярно проверяйте работоспособность сливного шланга, чтобы при необходимости его можно было своевременно заменить.

■ Допускается замена неисправных деталей только на запасные части фирмы Миле. Фирма гарантирует выполнение своих обязательств в полном объеме только при использовании фирменных запасных частей.

Инструкция по использованию

■ Не допускается установка машины в неотапливаемых помещениях во время морозов. Замерзшие шланги могут трескаться и ломаться, а надежность работы электроники после воздействия температур ниже нуля снижается.

■ Перед вводом в эксплуатацию удалите транспортные предохранительные болты на задней стенке машины (смотри главу „Установка“). Неудаленная упаковка при отжиге может повредить рядом стоящие приборы и мебель.

■ Закрывайте водопроводный кран на время Вашего длительного отсутствия (например, на время отпуска), особенно, если по близости от машины нет водостока в полу.

■ Опасность затопления водой! Перед закреплением сливного шланга на краю раковины или ванны проверьте, достаточно ли быстро вода стекает в канализацию. Не допускайте скручивания и сползания сливного шланга. Сила отдачи вытекающей воды может отбросить его в сторону.

■ Следите за тем, чтобы посторонние предметы (например, гвозди, иголки, монеты, канцелярские скрепки) не попадали в стирку вместе с бельем. Эти предметы могут повредить детали машины (например, щелочной фильтр, стиральный барабан и т.д.). Поврежденные детали могут испортить стираемое белье.

Инструкция по технике безопасности

■ При правильной дозировке стирального средства удаление известковых отложений в машине не требуется. Если же Ваша машина настолько засорена, что требуется их удаление, то используйте для этого специальные средства с защитой от коррозии. Эти специальные средства можно приобрести в фирменных магазинах и специализированном сервисе фирмы Miele. При этом следует соблюдать инструкции по применению средств удаления известки.

■ Трикотажные изделия, обработанные чистящими средствами с содержанием растворителей, перед стиркой следует прополоскать в чистой воде.

■ Не допускается использование в машине чистящих средств с содержанием растворителей (например, бензина), поскольку из-за них могут быть повреждены детали машины и образоваться ядовитые пары. Возникает также опасность возгорания и даже взрыва!

■ В машине допускается применение специальных красителей. При этом соблюдать инструкции производителя по их использованию.

■ Использование отбеливающих средств в машине может привести к коррозии ее деталей из-за содержащихся в них соединений серы, поэтому применение отбеливающих средств нежелательно.

■ Если Вы стираете при высокой температуре, примите во внимание, что смотровое стекло нагревается. Поэтому не разрешайте детям прикасаться к нему во время стирки.

Использование дополнительных принадлежностей

■ Установка дополнительных принадлежностей допускается, если на это имеется письменное согласие фирмы Miele. Если Вы устанавливаете другие детали, то гарантия фирмы теряется.

Пред утилизацией отслужившей машины

■ Выньте вилку кабеля электропитания из сетевой розетки. Во избежание использования отслужившей машины отрежьте от нее сетевой кабель.

Стирка без вреда для природы

- Полностью используйте загрузочные возможности каждой программы стирки, тогда потребление энергии и воды будет минимальным.
- Кухонные полотенца и протирочные тряпки легкой и средней степени загрязнения стираются при пониженной температуре (75°C или 60°C). Это позволяет экономить электроэнергию.
- Для стирки небольших порций белья используйте режимы MISCHWÄSCHE (смешанное белье) или MINI (мелкие изделия).
- Для обычно загрязненного белья достаточно основной стирки.
- Используйте дополнительную функцию „Einweichen” (замачивание). Этим Вы можете снизить температуру основной стирки.
- При стирке сильно загрязненного белья вместо дополнительной функции „Vorwäsche” (предварительная стирка) используйте „Einweichen” (замачивание).
Для замачивания и последующей основной стирки используется одно и то же количество стирального средства.
- Белье с легкой степенью загрязнения стирается с дополнительной функцией „Kurz” (сокращенная стирка).
- Стиральные средства используются в количестве не более, чем указано на их упаковке.
- При загрузке небольших порций белья используйте меньшее количество стиральных средств (при половинной загрузке примерно на 1/3 меньше).
- Для сушки белья после стирки задается максимальная скорость барабана.
- Время стирки и полоскания регулируется автоматикой и сильно зависит от количества загруженного белья. В зависимости от загрузки время основной стирки может быть сокращено, а полоскание совсем отменено.

Перед первой стиркой

Перед первой стиркой необходимо правильно установить и подключить стиральную машину. Просьба соблюдать указания, приведенные в главе „Установка и подключение”.

Промойте отсек для стирального раствора и добавок

- Откройте водопроводный кран.
- Белье пока не загружайте.
- Заполните ячейку $\frac{1}{4}$ количества стирального средства, указанного на упаковке.
- Утопите кнопку „I-EIN/0-AUS” (I-Вкл./0-Выкл.).
- Поверните переключатель программ в положение „KOCH-WÄSCHE 95°C” (белое белье 95°C).

Важно! Это программу необходимо устанавливать для того, чтобы электроника могла настроиться на условия окружающей среды.

- Нажать кнопку „Wasser plus” (добавка воды). Загорается контрольный индикатор.
- Нажимайте кнопку „Schleudern” (отжим) до тех пор, пока на индикаторе не загорится „ohne Endschleudern” (без последнего отжима).
- Нажмите кнопку „START” (пуск).
- Возможные загрязнения смываются в конце программы.

Задание жесткости воды

Дозировка стиральных средств, кроме прочих факторов, зависит от жесткости воды. Для напоминания значения жесткости воды служит маркер-указатель в отсеке для стиральных средств и добавок.

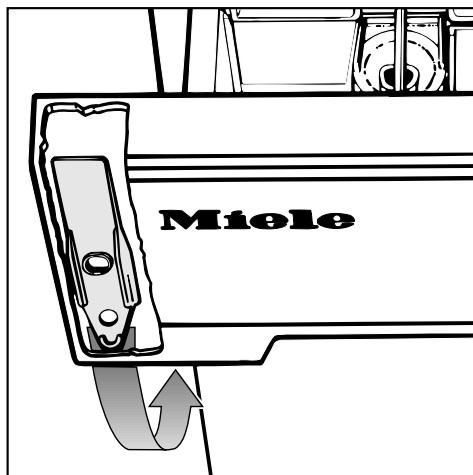

- Снимите шпатель (желтого цвета) с внутренней стороны панели отсека для стиральных средств и добавок.

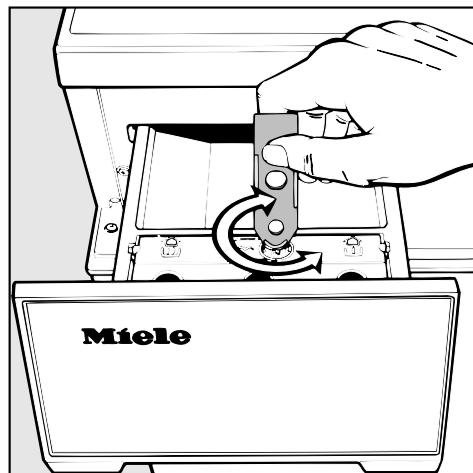

- С помощью этого шпателя установите маркер-указатель на соответствующее значение жесткости воды. Значение жесткости воды узнайте в Вашей коммунальной службе по водоснабжению.

Краткое руководство

В качестве краткого руководства вы можете использовать этапы работы, обозначенные цифрами (1, 2, 3, ...).

Подготовка к стирке

1 Приготовьте изделия, предназначенные для стирки

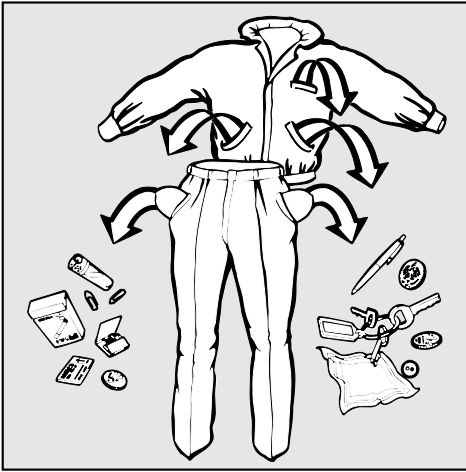

- Выньте из карманов находящиеся в них предметы.

Посторонние предметы (например, булавки, монеты, канцелярские скрепки) могут повредить ткань и технику.

■ Сортировка белья

Большинство предметов одежды имеет на воротнике или боковом шве этикетки с указаниями по уходу. Сортируйте изделия в зависимости от нанесенных на них символов. Значение символов поясняется в главе „Программы”, раздел „Символы указаний по уходу за изделиями”.

Зачастую при первых стирках темные изделия выделяют некоторое количество краски. Во избежание окрашивания светлых изделий темные вещи рекомендуется стирать первые несколько раз отдельно.

Чувствительные ткани стираются отдельно и особенно бережно (в случае необходимости используйте специальный мешок для стирки).

Не стирайте изделия, имеющие пометку **не для стирки**. (Символ ☒)

- Предварительное отстирывание пятен

Пятна или сильно загрязненные воротнички предварительно обрабатываются жидким или пастообразным стиральным средством.

При наличии особо стойких пятен обратитесь за советом в химчистку. При работе на данной стиральной машине запрещается использовать химические (содержащие растворители) чистящие вещества!

– Стирка штор:

Ролики и другие металлические предметы на шторах перед стиркой снимаются или заворачиваются в специальный пакет.

– Стирка бюстгалтеров:

Косточки перед стиркой закрепляются нитками или удаляются.

– Стирка трикотажных, вязаных изделий (например, футболок, свитеров), джинсов и брюк:

Перед стиркой изделия выворачиваются наизнанку, если это рекомендуется производителем.

9 При необходимости можно включить различные дополнительные функции.

В зависимости от выбранной программы можно включать не более двух дополнительных функций (смотри главу "Программы" раздел "Обзор"). Для дополнительных функций "Einweichen" (замачивание), "Vorwäsche" (предварительная стирка) и "Kurz" (сокращенная стирка) допускается выбор только одной из них.

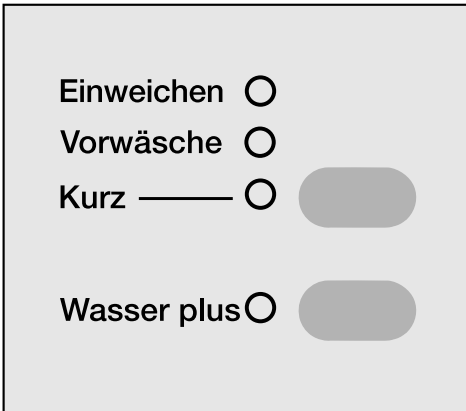

- Нажимайте кнопку "Einweichen" (замачивание), "Vorwäsche" (предварительная стирка) или "Kurz" (сокращенная стирка) до тех пор, пока не загорится контрольный индикатор включаемой функции.
- Нажмите кнопку "Wasser plus" (добавка воды) при необходимости включения этой дополнительной функции.

Выборную дополнительную функцию можно снова выключить повторным нажатием кнопки.

10 Задайте скорость барабана при отжиме.

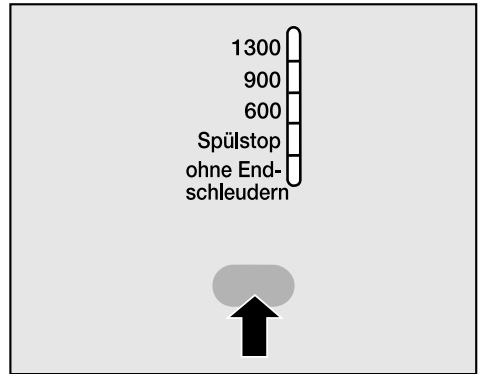

- Нажимайте кнопку "Schleudern" (отжим) до тех пор, пока не загорится контрольный индикатор требуемой скорости.

В некоторых программах скорость барабана при отжиме ограничена максимальным значением. Более высокая скорость не устанавливается (смотри главу "Программы", раздел "Обзор").

Функция памяти

Если для программы выбирается дополнительная функция и/или изменяется скорость барабана, то машина запоминает эту настройку в памяти при запуске программы.

При повторном выборе этой программы машина настроена на эти сохраненные дополнительные функции и/или скорость барабана.

11 Нажмите кнопку "START" (пуск)

Программа запущена.

Стирайте правильно

После стирки

12 Нажмите кнопку „Tür“ (дверца люка).

13 Отожмите кнопку „I-Ein/0-Aus“ (вкл/выкл).

14 Выньте белье.

Не оставлять бель в барабане!
При следующей стирке оно может
сесть или окраситься.

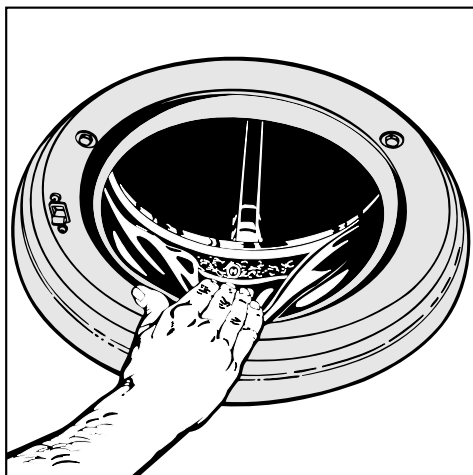

15 Проверьте, не застряли ли в кольцевом уплотнении загрузочного люка посторонние предметы.

16 Закройте водопроводный кран.

17 Закройте люк.

В противном случае существует опасность, что посторонние предметы случайно попадут в барабан и повредят бель при следующей стирке.

Доложить/убрать часть белья

Имеется возможность доложить/убрать часть белья после запуска программ:

- KOCH-/BUNTWÄSCHE (белое/цветное белье)
- PFLEGELEICHT (легкостираемое белье)
- WOLLE (шерсть)
- MINI (мелкие изделия)
- Stärken (накрахмаливание)
- MISCHWÄSCHE (смешанное белье)
- Нажимайте кнопку „Tür“ (дверца люка) до тех пор, пока дверца люка не откроется.
- Доложите/уберите часть белья.
- Закройте дверцу люка.

Программа продолжит работу автоматически.

- При выполнении программ **KOCH-/BUNTWÄSCHE (белое/цветное белье)**, **WOLLE (шерсть)**, **MINI (мелкие изделия)**, **Stärken (накрахмаливание)** и **MISCHWÄSCHE (смешанное белье)** (с высоким процентом хлопка) Вы можете за редким исключением открывать люк во всех циклах программ.

- При выполнении программ **PFLEGELEICHT (легкостираемое белье)** и **MISCHWÄSCHE (смешанное белье)** (с высокой долей легкостираемого белья) Вы можете за редким исключением открывать люк при выполнении цикла основной стирки.

Общие исключения:

Люк **не открывается**, если:

- температура стирального раствора превышает **55°C**.
- выбрана дополнительная функция „Wasser plus“ (добавка воды).
- включена блокировка программы.
- машина работает в режиме „Endschleudern“ (с последним отжимом).

Стирайте правильно

Программу можно . . .

. . . прервать

- нажатием кнопки "I-EIN/0-AUS" (Вкл./Выкл.).
- Для продолжения этой же программы снова нажмите кнопку "I-EIN/0-AUS" (Вкл./Выкл.).

. . . изменить

после нажатия кнопки "Start" (пуск):

- в течение 6 минут после запуска можно включить или отменить дополнительную функцию "Wasser plus" (больше воды) и изменить температуру стирки для выбранной программы.
- можно изменить скорость барабана при последнем отжиме.

После запуска выбор другой программы невозможен.

Если предпринимается такая попытка или более чем через 6 минут после запуска программы задается другая температура, начинает мигать контрольный индикатор "Knitterschutz/Ende" (защита от сминания/конец). Это не влияет на выполнение программы. Контрольный индикатор гаснет, как только переключатель программ переводится в прежнее положение или задается прежняя температура.

Для выбора другой программы выполните следующие действия:

- Выключите стиральную машину кнопкой "I-Ein/0-Aus" (Вкл./Выкл.).
- Установите переключатель программ в положение "Ende" (конец).
- Включите стиральную машину кнопкой "I-Ein/0-Aus" (Вкл./Выкл.).
- Выберите новую программу.
- Нажмите кнопку "START" (пуск).

. . . пропустите один из циклов программы

- Установите переключатель программ в положение "Ende" (конец).

При мигании контрольного индикатора цикла программы, с которого должна быть продолжена программа:

- Переключатель программ необходимо в течение 4 секунд установить на требуемую программу.

При включенной блокировке программы пропуски циклов программы и ее изменение невозможно.

Вы можете использовать все современные стиральные средства, предназначенные для автоматических стиральных машин, в том числе жидкие, компактные (концентрированные), в форме таблеток в модульной оболочке.

Шерстяные и полушерстяные изделия следует стирать с использованием средств, предназначенных для их стирки.

Необходимо соблюдать указания по дозировке стиральных средств, имеющиеся на их упаковке.

Дозировка зависит от:

- количества белья
- степени его загрязнения

Слабая загрязненность

Видимые загрязнения и пятна отсутствуют. Например, загрязнение проявляется в неприятном запахе.

средняя загрязненность

Видны загрязнения и/или небольшие пятна.

сильное загрязнение

Видны сильно выраженные загрязнения и/или пятна.

- Жесткость воды
Если жесткость воды вам неизвестна, узнайте ее в местных коммунальных службах.

Степени жесткости воды

Степень жесткости	Свойства воды	Общая жесткость в ммол/л	жесткость по немецким нормам °d
I	мягкая	0 - 1,3	0 - 7
II	средне-жесткая	1,3 - 2,5	7 - 14
III	жесткая	2,5 - 3,8	14 - 21
IV	сверх-жесткая	более 3,8	более 21

Правильная дозировка важна, поскольку . . .

. . . при недостатке стиральных средств:

- ткань не отстирывается, со временем приобретает серый оттенок и становится жестким
- белье приобретает засаленный вид
- на нагревательных элементах появляются известковые отложения

. . . при передозировке стиральных средств:

- увеличивается пенообразование
- снижается механическое воздействие на ткань
- снижается эффективность стирки, полоскания и отжима
- расходуется больше воды (за счет автоматически добавляемого цикла полоскания)
- увеличивается нагрузка на окружающую среду

Стиральные средства

Подача стиральных средств и добавок

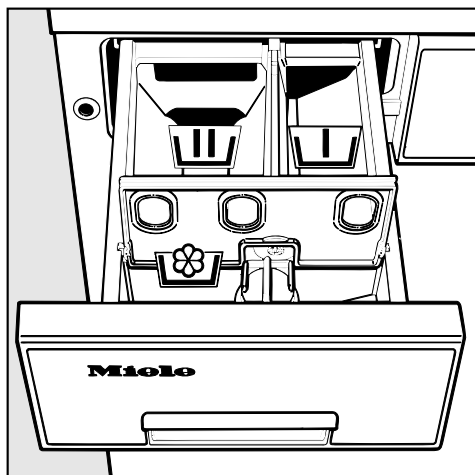

☐ = Ячейка замачивания/
предварительной стирки

☐ = Ячейка для основной стирки

☼ = Ячейка добавок для смягчения/
придания формы и жесткости

Подача стиральных средств для предварительной стирки производится из ячейки ☐.

Подача стиральных средств для основной стирки производится из ячейки ☐. Если емкости ячейки ☐ не хватает, можно использовать дополнительную ячейку ☐ (смотри главу „Функции программирования”, раздел „Подключение ☐ ячейки”).

Смягчающие добавки для воды

Для экономии стиральных средств при стирке в воде с жесткостью II-IV можно использовать смягчающие до-

бавки. Их дозировка указана на упаковке. Сначала закладывается стиральное средство, затем смягчающая добавка.

После этого можно закладывать стиральное средство для воды с жесткостью I.

Рекомендация: Если Вы используете для стирки многокомпонентные стиральные средства (например, агрегированные моющие средства), закладывайте их в ячейку вместе в следующей последовательности ☐:

1. Стиральное средство
2. Смягчающая добавка для воды
3. Солевой пятновыводитель

В этом случае смыв их водой происходит лучше.

Добавки для смягчения ткани, добавки для придания ей формы и жесткости, твердые и жидкие подкрамливающие добавки

Добавки для смягчения ткани придают белью мягкость и снимают заряды статического электричества при машинной сушке.

Добавки для придания ткани формы и жесткости - это синтетические вещества для укрепления ткани, которые придают, например, рубашкам, скатертям или постельному белью жесткость и устойчивость форм.

- Дозировка производится согласно рекомендациям производителя.

Полоскание с добавками для смягчения ткани, добавками для придания формы и подкрахмаливающими добавками

- Откройте крышку ячейки .

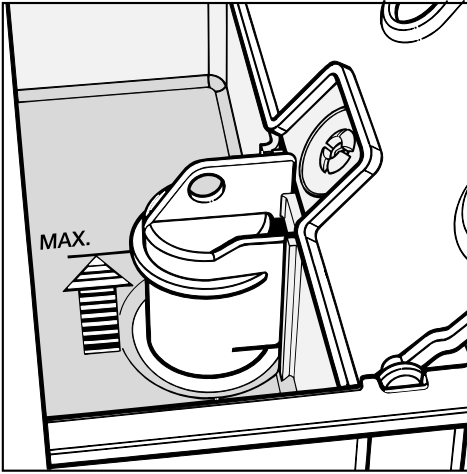

- Заложите добавки для смягчения ткани, добавки для придания формы или подкрахмаливающие добавки.

Не переходите максимальной отметки.

- Закройте крышку.
- Вставьте отсек для стиральных средств и добавок.

В последнем цикле полоскания эти добавки поступают в барабан. В конце программы стирки в ячейке  остается небольшое количество воды.

После многократного полоскания с добавками необходимо очищать отсек для стиральных средств и добавок, в том числе всасыватель и канал для добавок (смотри главу „Чистка и уход”, раздел „Очистка отсека для моющих средств и добавок”).

Отдельное полоскание с добавками

- Загрузите добавки для смягчения ткани, добавки для придания формы в ячейку .
- Поверните переключатель программ в положение „Stärken” (накрахмаливание).
- Установите скорость барабана.
- Нажмите кнопку „Start” (пуск).

Отдельное накрахмаливание

- Произведите подготовку и дозировку подкрахмаливающей добавки, как указано на ее упаковке.
- Загрузите добавку в ячейку .
- Установите переключатель программ в положение „Stärken” (накрахмаливание).
- Задайте скорость барабана.
- Нажмите кнопку „Start” (пуск).

Программы

Обзор

Программа	вид трикотажных изделий	температура	макс. число оборотов
KOCH-/ BUNTWÄSCHE (белое/цветное белье)	Белье из хлопка и льна, например, постельное белье, столовое белье, махровые полотенца, джинсы, футболки, нижнее белье, белье для младенцев.	95°C до 30°C	1300
BUNTWÄSCHE (цветное белье)	Загрузка белья по нормам.	60°C	1300
PFLERGELEICHT (легкостираемое белье)	Трикотажные изделия из синтетических тканей, смешанных тканей или белье, не требующее особого ухода, специально обработанный хлопок, например, рубашки, блузы, кители, столовое белье.	60°C до 30°C	900
FEINWÄSCHE (тонкое белье)	Трикотажные изделия из синтетических волокон или искусственных нитей, например, чулки, блузы, верхние рубашки, тонкое белье.	40°C до холодной стирки	600
	Шторы, заявленные производителем как предназначенные для машинной стирки.	30°C до холодной стирки	600
WOLLE (шерсть) 	Шерстяные или полушерстяные трикотажные изделия из, предназначенные для ручной или машинной стирки.	40°C до холодной стирки	1300
MINI (мелкие изделия)	Слегка загрязненные трикотажные изделия, которые можно стирать по программе стирки цветного белья.	40°C	1300
Stärken (накрахмаливание)	Столовые скатерти, сервировочные скатерти, фартуки, одежда для работы.	холодная стирка	1300
Schleudern (отжим)	Стойкий к отжиму трикотаж, например, выстиранная вручную одежда.		1300
Pumpen (откачка)			
Extraspülen (только полоскание)	Трикотажные изделия выстираны вручную, их требуется только прополоскать и отжать.	холодная стирка	1200
MISCHWÄSCHE (смешанное белье)	Смесь трикотажа по цвету для стирки по программе цветного белья и белья, не требующего особого ухода.	40°C	900

холодная стирка:

При задании температуры для „холодной стирки“ вода нагревается до 24°C, при этом выравняются колебания температуры водопроводной воды, что усиливает действие стиральных средств.

макс. количество загрузки	дополнительные функции	инструкции
5 кг	<ul style="list-style-type: none"> - Замачивание - Предварительная стирка - Сокращенная стирка - Добавка воды (Дополнительная функция 1,2,3,4) 	Для стирки сильно загрязненного белья нажмите кнопку „Einweichen“ (замачивание) или „Vorwäsche“ (предварительная стирка). Трикотажные изделия темного цвета стираются жидкими стиральными средствами.
5 кг		Для тестирующих органов: Контрольная программа согласно евростандарту EN 60456.
2,5 кг	<ul style="list-style-type: none"> - Замачивание - Предварительная стирка - Сокращенная стирка - Добавка воды (Дополнительная функция 1,2) 	Для стирки сильно загрязненного белья нажмите кнопку „Einweichen“ (замачивание) или „Vorwäsche“ (предварительная стирка). Для стирки слабо загрязненного белья нажмите кнопку „Kurzt“ (сокращенная стирка).
1 кг	<ul style="list-style-type: none"> - Замачивание - Предварительная стирка - Сокращенная стирка 	трикотажные изделия, содержащие шерсть, стираются по программе стирки шерсти.
Барабан загружается свободным на 1/2 до 3/4	<ul style="list-style-type: none"> - Замачивание - Предварительная стирка - Сокращенная стирка 	Шторы, содержащие мелкую пыль, стираются по программе предварительной стирки.
1 кг		Используйте жидкие стиральные средства. Для стирки вещей из тканых материалов
2,5 кг	<ul style="list-style-type: none"> - Добавка воды (Дополнительная функция 1,2) 	Дается меньшая доза стирального порошка (для половины загрузки).
5 кг		Белье должно быть свежестиранным, но без полоскания с добавками для смягчения ткани.
5 кг		
5 кг		
3,0 кг	<ul style="list-style-type: none"> - Замачивание - Предварительная стирка - Сокращенная стирка - Добавка воды (Дополнительная функция 1,2,3*,4*) 	Уровень воды, число циклов полоскания и время работы устанавливаются автоматически в зависимости от состава загруженного белья (смотри главу „Программы“, раздел „Выполнение“). * Дополнительная функция выполняется при высоком содержании хлопка.

Более детальное описание дополнительных функций содержится в главе „Дополнительные функции“.

Программы

Выполнение программы

	KOCH-/BUNT- WÄSCHE (белое/цветное белье) ¹⁾	PFLEGELEICHT (белье не требующее особого ухода) ¹⁾	FEINWÄSCHE (тонкое белье)	WOLLE (шерсть)
Замачивание	по выбору	по выбору	по выбору	–
Предварительная стирка	по выбору	по выбору	по выбору	–
Основная стирка	●	●	●	●
охлаждение стирального при с 75°C	возможность программирования	–	–	–
Полоскание со сменой воды	–	начиная с 40°C	начиная с 50°C	–
число циклов полоскания				
– обычное	3 или 4 ²⁾	3	3	2
– частичная загрузка	2	2	3	2
– краткий режим	2	2	3	–
Отжим с полосканием (об/мин)	макс. 1000	макс. 500	–	макс. 600
Последний отжим (об/мин)	макс. 1300	макс. 900	макс. 600	макс. 1200
Защита от сминания	макс. 30 мин	макс. 30 мин	макс. 30 мин	–
Остановка после полоскания	по выбору	по выбору	по выбору	по выбору
Без последнего отжима	по выбору	по выбору	по выбору	по выбору
Ритм стирки	нормальный	нормальный	щадящий	шерсть
уровень воды – стирка	низкий	низкий	высокий	средний
– полоскание	низкий	средний	высокий	средний

Пояснения:

- Цикл программы имеется
- Этап программы отсутствует

1) Определение степени загрузки:

В тих программах вследствие всасывающей способности белья выполнение программы изменяется.

2) **4-й цикл полоскания** включается автоматически, если в барабане образовалось много пены или задана скорость барабана меньше 700 об/мин.

WOLLE (шерсть):

Шерсть в мокром состоянии очень чувствительна к резким движениям. Механическое воздействие во время стирки минимально.

MINI (мелкие изделия)	Stärken (накра- хмаливание)	Schleudern (отжим)	Extraspülen (только полоскание)	MISCHWÄSCHE (смешанное белье) ¹⁾	
				много изделий из хлопка	много изделий
–	–	–	–	по выбору	по выбору
–	●	–	–	по выбору	по выбору
●	–	–	–	●	●
–	–	–	–	–	–
–	–	–	–	–	●
2	–	–	2	3 или 4 ²⁾	3
2	–	–	–	2	2
–	–	–	–	2	2
макс. 500	–	–	–	макс. 900	макс. 500
макс. 1300	макс. 1300	макс. 1300	макс. 1200	макс. 900	макс. 900
макс. 30 мин	макс. 30 мин	макс. 30 мин	–	макс. 30 мин	макс. 30 мин
по выбору	по выбору	–	по выбору	по выбору	по выбору
по выбору	по выбору	–	по выбору	по выбору	по выбору
нормальный	нормальный	–	–	нормальный	нормальный
низкий средний	низкий –	– –	– высокий	низкий низкий	низкий средний

Охлаждение стирального раствора (программируемое):

В конце основной стирки в барабан подается дополнительное количество воды; стиральный раствор немного охлаждается. Горячий стиральный раствор может повредить трубы сливной линии из пластмассы.

Полоскание со сменой воды:

В конце основной стирки стиральный раствор постепенно охлаждается притоком и сливом воды. В результате этого снижается образование складок на белье.

Отжим с полосканием

Между отдельными циклами полоскания производится отжим белья.

Окончательный отжим:

Максимальная скорость барабана при отжиме задается с помощью соответствующей кнопки. При выполнении программ PFLEGELEICHT (легкостираемое белье), FEINWÄSCHE (тонкое белье), WOLLE (шерсть), Extraspülen (только полоскание) и MISCHWÄSCHE (смешанное белье) машина автоматически ограничивает скорость барабана максимально допустимой.















Защита от сминания:

Образование складок на белье уменьшается в результате более длительного нахождения белья в барабане. Барабан выполняет два движения в минуту.



Программы

Символы указаний по уходу за изделиями





Стирка

-  Белое/цветное белье 95°C, 75°C
-  Цветное белье 60°C
-  Цветное белье 40°C
-  Цветное белье 30°C
-  Белье, не требующее особого ухода 60°C, 50°C
-  Белье, не требующее особого ухода 40°C
-  Белье, не требующее особого ухода 30°C
-  Тонкое белье 40°C
-  Тонкое белье 30°C
-  для ручной стирки
-  для стирки не предназначено
-  чистить в химчистке
-  не чистить в химчистке
-  можно хлорировать
-  нельзя хлорировать

Сушка

-  при обычной температуре
-  при низкой температуре
-  сушить не в машине

Глажка

-  горячая
-  в меру горячая
-  не горячая
-  не гладить

Нажатие кнопки дополнительной функции включает эту функцию в основную программу. При этом горит контрольный индикатор этой функции.

Если Вы зададите недопустимую для основной программы дополнительную функцию (смотри главу „Программы”, раздел „Обзор”):

- то контрольный индикатор этой функции при отпускании кнопки гаснет.

Если задается скорость барабана при отжиме, недопустимое для выбранной программы (смотри главу „Программы”, раздел „Обзор”):

- то нажатие соответствующей кнопки полностью игнорируется.

Замачивание

Замачивание требуется для стирки сильно загрязненных трикотажных изделий с пятнами органической грязи (например, крови, жира, шоколада).

- Длительность замачивания может программироваться от 30 минут до 2 часов периодами по 30 минут.
- При включении установлено время замачивания 2 часа.

Задание другого времени описано в главе „Функции программирования”.

Дозировка стиральных средств при выборе дополнительной функции „Einweichen” (замачивание):

- Добавьте требуемую порцию стирального средства в ячейку **Ш** отсека для стиральных средств и добавок или непосредственно в барабан на белье.

Предварительная стирка

Для сильно загрязненных трикотажных изделий с пятнами.

Сокращенная стирка

Время работы программы сокращено. Применяется для легко загрязненных изделий.

В программах стирки „KUCH-/BUNTWÄSCHE” (белое/цветное белье), „PFLEGELEICHT” (белье, не требующее особого ухода) и „MISCHWÄSCHE” (смешанное белье) выполняются только два цикла полоскания при повышенном уровне воды.

Дополнительные функции

Добавка воды

Повышается уровень воды при основной стирке или/и полоскании или/и выполняется дополнительная операция полоскания.

Можно делать выбор между четырьмя функциональными положениями кнопки „Wasser plus” (добавка воды).

Более подробное описание смотри в главе „Функции программирования”, раздел „Добавка воды”.

Выключение дополнительных функций

Если включена одна из дополнительных функций, т.е. горит ее контрольный индикатор, ее можно выключить путем повторного нажатия кнопки этой функции. Контрольный индикатор погаснет.

Отжим

После завершения основной программы отжим производится каждый раз, если задана скорость барабана.

„ohne Endschleudern” (без последнего отжима)

Полоскание с отжимом проводится в соответствующей программе.

После последнего цикла полоскания белье не отжимается.

Машина после выключения насоса сразу же переводится в состояние защиты от сминания.

„Spülstop” (остановка после полоскания)

Полоскание с отжимом проводится в соответствующей программе.

Белье после последнего цикла полоскания остается лежать в воде.

В результате этого предотвращается образование складок, если белье вынимается из стирального барабана сразу после завершения программы.

Продолжение программы:

Требуемая скорость барабана устанавливается с помощью кнопки „Schleudern” (отжим).

При этом соблюдается ограничение скорости (смотри главу „Программы” раздел „Обзор”).

Электронная блокировка программы

Электронная блокировка программы предотвращает открытие люка во время стирки или прерывание программы.

Включение блокировки программы

- 1 Выберите программу, как описано в главе „Стирайте правильно”.
- 2 Нажмите и держите нажатой кнопку „START” (пуск) не менее 5 секунд.

При этом включается блокировка программы.

После этого машина не принимает никаких изменений и выполняет программу стирки до конца.

После завершения программы стирки блокировка программы отменяется и можно выбрать новую программы стирки.

Для экстренного отключения блокировки программы:

- 1 Нажмите и держите нажатой кнопку „START” (пуск) не менее 5 секунд.

Исключение:

Мигает контрольная лампочка „Knitterschutz/Ende (защита от сминания/конец)”.

- 1 Установить переключатель программ стирки выбранную программу. Контрольный индикатор „Knitterschutz/Ende (защита от сминания/конец)” погаснет.
- 2 Нажмите и держите нажатой кнопку „START” (пуск) не менее 5 секунд.

Проверить, включена ли блокировка программы

- Нажать кнопку „Schleudern” (отжим).
 - Если заданная скорость барабана не меняется:

блокировка программы включена.

- Если скорость барабана меняется:
блокировка программы выключена.

Функции программирования

С помощью функций программирования можно запрограммировать работу машины в соответствии с Вашими индивидуальными потребностями. Запрограммированные параметры находятся в памяти до тех пор, пока пользователь их не удалит.

В Вашем распоряжении имеются следующие функции программирования:

A = Максимальный уровень воды

Уровень воды при полоскании повышается автоматически до максимального.

Действие параметра эффективно в следующих программах:

- KOCH-/BUNTWÄSCHE (белое/цветное белье)
- PFLEGELEICHT (белье, не требующее особого ухода)
- MINI (мелкие изделия)
- MISCHWÄSCHE (смешанное белье)

B = Добавка воды

Кнопка „Wasser plus” (добавка воды) имеет четыре различных дополнительных функции, которые повышают уровень воды и/или выполняют дополнительный цикл полоскания.

Дополнительная функция 1

Повышает уровень воды при полоскании в программах стирки белого/цветного белья, белья, не требующего особого ухода, мелких изделий и смешанного белья, например, при особых требованиях к полосканию.

Дополнительная функция 2

Повышает уровень воды во всех циклах программ стирки белого/цветного белья, белья, не требующего особого ухода, мелких изделий и смешанного белья, например, при стирке особо чувствительных трикотажных изделий и использовании трудно смываемых моющих средств. Эта дополнительная функция запрограммирована по умолчанию в поставляемой машине.

Дополнительная функция 3

Выполняет дополнительный цикл полоскания в программе стирки белого/цветного белья, например, при особых требованиях к полосканию.

Дополнительная функция 4

Повышает уровень воды во всех циклах программ стирки белого/цветного белья, белья, не требующего особого ухода, мелких изделий и смешанного белья. В программе стирки белого/цветного белья выполняет дополнительный цикл полоскания, например, при чувствительности кожи к моющим средствам.

Ⓞ = Подключение ячейки Ш

В цикле основной стирки первые 10 секунд вода поступает через специальную ячейку Ш.

Емкость ячейки Ш может оказаться недостаточной для всего количества стиральных средств основной стирки, если:

- вода очень жесткая (степень жесткости IV)
- белье сильно загрязнено.

В этом случае может быть использована дополнительная камера Ш для стиральных средств основной стирки.

Ⓧ = Время замачивания

Вы можете запрограммировать следующие значения времени замачивания:

- 30 минут
- 1 час
- 1 час 30 минут
- 2 часа.

Ⓨ = Schongang (щадящий режим)

Щадящий режим используется для стирки легко загрязненных трикотажных изделий. В этом ритме движения барабана спокойнее.

Щадящий режим может быть использован в программах стирки KOCH-/BUNTWÄSCHE (белое/цветное белье), PFLEGELEICHT (белье, не требующее особого ухода), MINI (мелкие изделия), Stärken

(накрахмаливание) и MISCHWÄSCHE (смешанное белье).

Каждый цикл стирки в этих программах выполняется в щадящем режиме.

Ⓩ = Включение охлаждения стирального раствора в программе „KOCH-/BUNTWÄSCHE” (белое/цветное белье)

В конце основной стирки в барабан подается дополнительное количество воды; стиральный раствор несколько охлаждается.

Горячий стиральный раствор может повредить трубы подвода и слива воды из искусственного материала.

Охлаждение стирального раствора производится при выборе температур 95°C и 75°C.

ⓐ = Функция памяти

При задании дополнительной функции или изменении числа скорости барабана при отжиге в выбранной программе все настройки сохраняются в памяти машины после запуска программы.

Функция памяти запрограммирована по умолчанию в поставляемой машине, но ее можно отключить

Использование функций программирования описано ниже.

Функции программирования

Программирование и запоминание

Функции программирования машины включаются с помощью кнопок дополнительных функций и переключателя программ. Кнопки дополнительных функций и переключатель программ выполняют здесь двойную функцию, которая не видна на панели.

Программирование производится в четыре этапа:

1. Выбор режима программирования
2. Выбор функции программирования
3. Включение и выключение функции программирования
4. Запоминание функции программирования

1. Выбор режима программирования

- ❶ Машина должна быть выключена и закрыта.
Переключатель программ должен находиться в положении “Ende” (конец).
- ❷ Нажмите одновременно кнопки дополнительных функций Einweichen (замачивание) / Vorwdsche (предварительная стирка) / Kurz (быстрая) и Wasser Plus (добавка воды), держите их нажатыми и . .
- ❸ . . . включите машину кнопкой “I-EIN/0-AUS” (I-Вкл./0-Выкл.).

- ❹ Отпустите все нажатые кнопки.

Контрольный индикатор “Waschen” мигает.

2. Выбор функции программирования

- ❺ Поверните переключатель программ в одно из следующих положений:
 - для программирования **А максимального уровня воды** в положение – MISCHWÄSCHE (смешанное белье) –
 - для программирования **В добавки воды** в положение – Extraspülen (только полоскание) –
 - для программирования **С подключения ячейки Ш** в положение – Schleudern (отжим) –
 - для программирования **Д время замачивания** в положение – WOLLE kalt (шерсть холодная стирка) –
 - для программирования **Е щадящего ритма** в положение – WOLLE 40°C (шерсть 40°C) –
 - для программирования **Ф включения охлаждения стирального раствора при стирке белого/цветного белья** в положение – FEINWÄSCHE kalt (тонкое белье холодная стирка) –
 - для программирования **Г функции памяти** в положение – FEINWÄSCHE 30°C (тонкое белье 30°C) –

3. Включение и выключение функции программирования.

Для функций программирования

A, C, E, F, G

6 Нажмите кнопку “Start” (пуск) – функция программирования включена.

Контрольный индикатор “Spülen” (полоскание) горит.

Нажимайте на кнопку “Start” (пуск) до тех пор, пока контрольный индикатор “Spülen” (полоскание) не погаснет. Функция программирования выключена.

Для функции программирования B

Контрольный индикатор “Spülstop” горит.

6 Нажатием кнопки “Start” (пуск) можно выбрать различные дополнительные функции. При выборе дополнительной функции загорается соответствующий ей контрольный индикатор:

- Контрольный индикатор “Spülen” (полоскание)
= Дополнительная функция 1
- Контрольный индикатор “Spülstop” (остановка после полоскания)
= Дополнительная функция 2
- Контрольный индикатор Pumpen/Schleudern (откачка/отжим)
= Дополнительная функция 3
- Контрольный индикатор Knitterschutz/Ende (защита от сминания)
= Дополнительная функция 4

Для функции программирования D

Контрольный индикатор “Spülen” (полоскание) горит.

6 Нажатием кнопки “Start” (пуск) можно выбрать различное время замачивания. При выборе времени замачивания загорается соответствующий контрольный индикатор:

- Контрольный индикатор “Spülen” (полоскание)
= 2 ч
- Контрольный индикатор “Spülstop” (остановка после полоскания)
= 1 ч 30 мин
- Контрольный индикатор “Pumpen/Schleudern” (откачка воды/отжим)
= 1 ч
- Контрольный индикатор “Knitterschutz/Ende” (защита от сминания/конец)
= 30 мин.

4. Запоминание запрограммированной функции

7 Выключите машину кнопкой “I-EIN/0-AUS” (“I-Вкл./0-Выкл.”).

Теперь можно запустить выбранную программу стирки.

После этого запрограммированная настройка машины запоминается в памяти и хранится в ней до удаления.

Чистка и уход

Чистка стиральной машины

- Очистите корпус, внешнюю и внутреннюю крышку люка, используя мягкие чистящие средства или мыло. Затем протрите их мягкой тряпкой.
- Протрите панель управления и люк влажной тряпкой, затем сухой.
- Очистите барабан с помощью чистящих средств для металлических поверхностей.

Не допускается использовать средства для очистки стеклянных поверхностей и универсальные чистящие средства! Входящие в них химические соединения могут вызвать существенное повреждение поверхностей из синтетических материалов.

Чистка отсека для стиральных средств и добавок

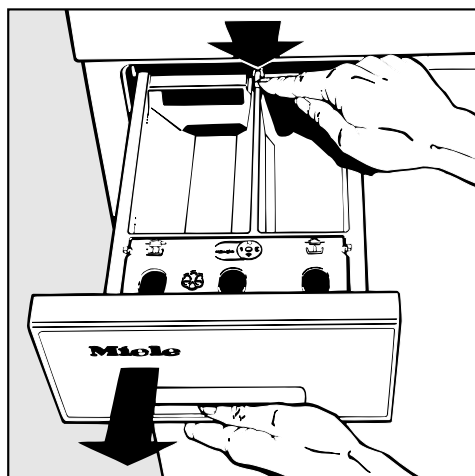

- Выдвиньте отсек до упора. Отожмите красную кнопку деблокировки отсека.

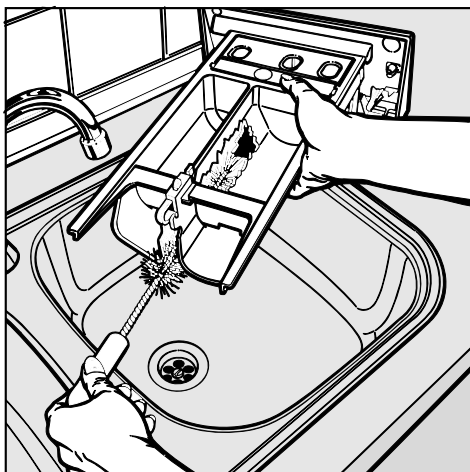

- Промойте ячейки и канал для добавок для смягчения ткани. Регулярно удаляйте остатки стиральных средств.

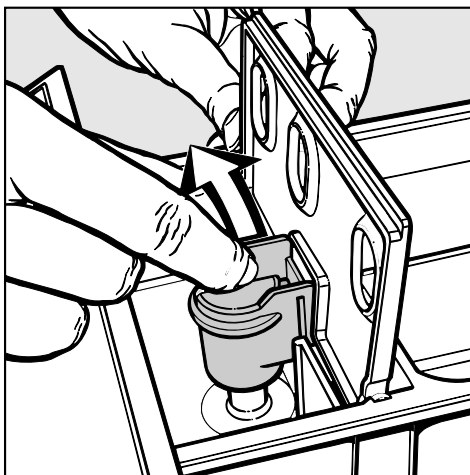

- Выньте заслонку из ячейки  и промойте ее струей теплой воды.

Чистка фильтра и насоса стирального раствора

Регулярно проверяйте фильтр стирального раствора, сначала каждые 3-4 стирки.

Чистый фильтр пропускает примерно 2 литра воды.

Если сток засорен, то в машине находится несколько большее количество воды (**макс. 25 л**).

Осторожно: если ранее была проведена сокращенная стирка при высокой температуре, то есть опасность обжечься!

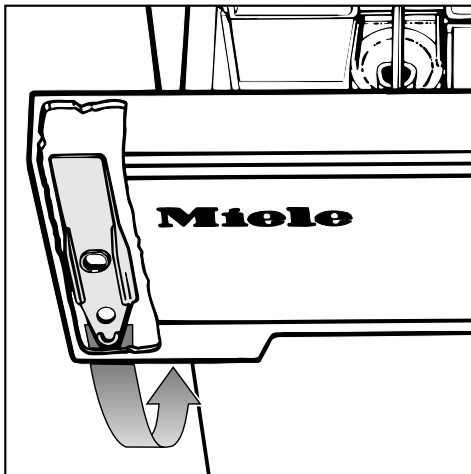

У внутренней стенки панели отсека для стиральных средств и добавок находится желтый открыватель крышки фильтра стирального раствора (смотри вверх).

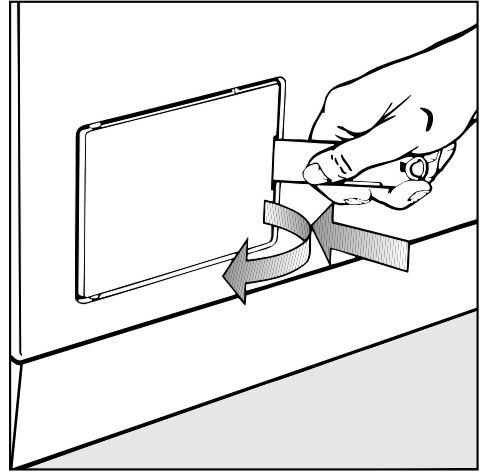

- Откройте крышку.
- Поставьте емкость под сливной шланг.

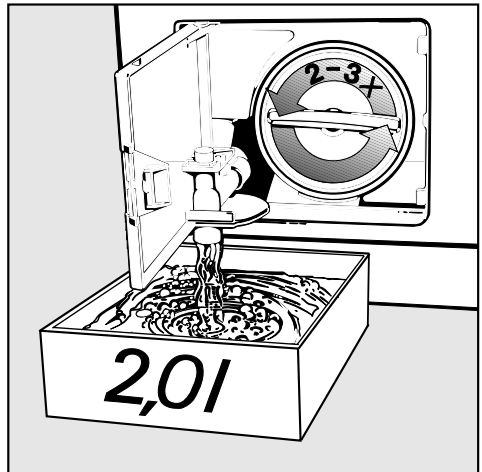

- Поверните щелочной фильтр на 2-3 оборота, отсоедините, но **не** вывинчивайте.

При большем количестве воды слив повторяется до тех пор, пока вода не перестанет вытекать. Прервите сток воды: снова затяните фильтр.

Чистка и уход

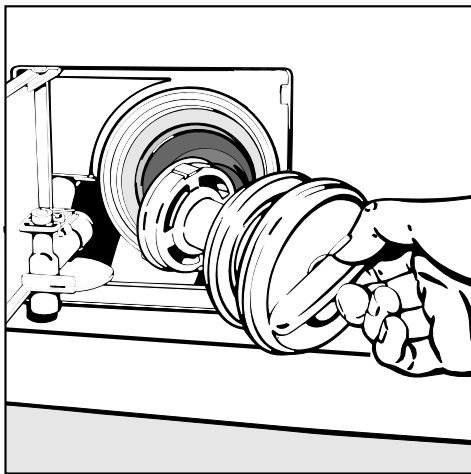

- Когда сток воды прекратится: вывинтите фильтр стирального раствора.

- Проверьте легкость поворота крыльчатки насоса стирального раствора. Если поворот затруднен: удалите посторонние предметы.
- Очистите внутреннее пространство фильтра.

Не допускайте известковых отложений, стиральных средств или посторонних предметов в резьбе.

- Установите фильтр стирального раствора на место и крепко **завинтите его**.

Если фильтр установлен и завинчен неправильно, из машины будет вытекать вода.

После чистки:

Для экономии моющих средств

- Залейте примерно 2 л воды в отсек для стиральных средств и добавок.

Поплавковый клапан снова в рабочем состоянии.

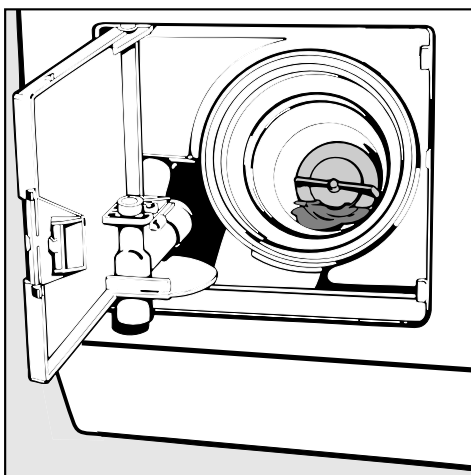

- Тщательно очистите фильтр стирального раствора.
- Удалите посторонние предметы (пуговицы, монеты и т.д.).

Чистка сита заливного шланга

Для защиты вентиля залива воды в машине имеются два специальных грязезащитных сита. Эти сита следует проверять примерно каждые 6 месяцев. При частых перебоях подачи воды этот период может быть короче.

Чистка сита заливного шланга

- Закройте водопроводный кран.
- Отсоедините заливной шланг от крана.

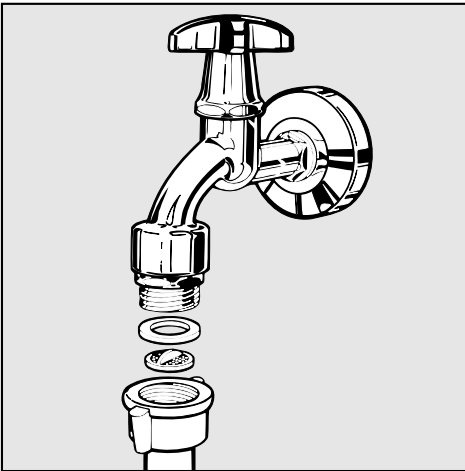

- Выньте резиновую уплотнительную прокладку.
- Захватите плоскогубцами край сита, выньте его и прочистите.
- Установка сита производится в обратной последовательности.

Проверьте заливной шланг, который во время работы машины находится под высоким давлением. Если в нем

появились небольшие трещины или другие дефекты, то его необходимо заменить.

Пользуйтесь шлангами, способными выдерживать давление 70 бар и выше. Шланги фирмы Miele отвечают этому требованию.

Чистка сита в патрубке заливного вентиля

- Осторожно ослабьте и отверните плоскогубцами рифленую пластмассовую гайку от патрубка.

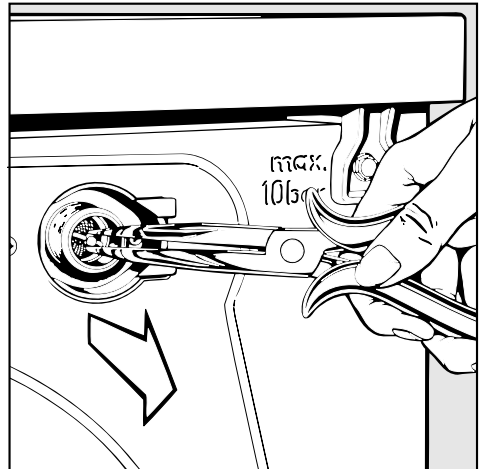

- Захватите плоскогубцами край сита, выньте его и прочистите.
- Установка сита производится в обратной последовательности.

После чистки оба сита **устанавливаются** на место.

Устранение неисправностей

Ремонт электрооборудования должен проводить только аттестованный персонал. Неквалифицированный ремонт опасен для машины и для пользователя.

Что делать, если . . .	Причина	Устранение неисправности
. . . программа не запускается?	Машина обесточена. Не горит контрольный индикатор „Knitterschutz/Ende“ (защита от сминания/конец) или не мигает клавиша „START“ (пуск).	Проверьте: — правильно ли закрыт люк. — включен ли в розетку сетевой штекер. — не сгорел ли предохранитель.
. . . мигает контрольный индикатор „Ablauf prüfen“ (проверить слив), но программа выполняется как обычно?	Неисправен слив.	— Очистить фильтр и насос стирального раствора. — сливной шланг расположен слишком высоко? Максимальная высота откачки - 1 м.
. . . мигает контрольный индикатор „Ablauf prüfen“ (проверить слив), программа стирки выполняется не как обычно?	Слив заблокирован.	— Очистить фильтр и насос стирального раствора. — сливной шланг расположен слишком высоко? Максимальная высота откачки - 1 м.

Устранение неисправностей

Что делать, если . . .	Причина	Устранение
<p>. . . Во время работы программы мигает контрольный индикатор „Zulauf prüfen“ (проверить подвод воды), но программа выполняется как обычно?</p>	<p>Нарушена подача воды.</p>	<ul style="list-style-type: none"> – Водопроводный кран открыт не полностью. – Сгиб заливного шланга. – Давление воды слишком мало. – Засорено грязезащитное сито в заливном шланге. Очистить сито.
<p>. . . Мигает контрольный индикатор „Zulauf prüfen“ (проверить подвод воды), а белье еще не постирано?</p>	<p>Блокирована подача воды.</p>	<ul style="list-style-type: none"> – Откройте водопроводный кран. – Снова запустите программу.
<p>. . . Мигает один из следующих индикаторов?</p> <ul style="list-style-type: none"> – „Einw./Vorwaschen“ (замачивание/предварительная стирка) – „Waschen“ (стирка) – „Spülen“ (полоскание) – „Spülstop“ (остановка после полоскания) 	<p>Это неисправность.</p>	<ul style="list-style-type: none"> – Отжать кнопку „I-Ein./0-Aus“ (I-Вкл./0-Выкл.). – Поверните переключатель программ в положение „Ende“ (конец). – Нажмите кнопку „I-Ein./0-Aus“ (I-Вкл./0-Выкл.). – Снова запустите программу. – Если контрольный индикатор снова мигает, обратитесь в специализированный сервис.

Устранение неисправностей

Что делать	если . . .	Причина
. . . Мигает контрольный индикатор "Pumpen/Schleudern" (откачка воды/слив)?	Последний отжим не был выполнен. Машина обнаружила слишком большую скомканность белья.	<ul style="list-style-type: none"> — Разворошите белье. — Переведите переключатель программ в положение "Schleudern". — Задайте скорость барабана.
. . . Мигает контрольный индикатор "Knitterschutz/Ende" (защита от сминания/конец)?	Положение переключателя программ было изменено после запуска программы.	Установите переключатель программ снова на ранее выбранную программу.
. . . Люк не открывается?	Не включено электропитание.	Вставьте штекер в розетку.
	Электропитание неисправно.	Откройте загрузочный люк
	Люк был неплотно закрыт.	Прижмите с усилием дверцу люка в области замка и нажмите кнопку "Тыг" (дверца люка).
	В барабане еще остается вода.	<ul style="list-style-type: none"> — Запустите программу "Pumpen" (откачка) и откачайте воду. — Откройте загрузочный люк.
	Температура стирального раствора выше 55°C.	
. . . Машина вибрирует во время отжима?	Ножки машины выставлены неравномерно.	Установите стиральную машину в устойчивое положение.
. . . Белье не отжимается как обычно?	Задана слишком низкая скорость барабана.	При следующем цикле стирки выберите более высокую скорость вращения центрифуги.
	Не удалось обеспечить достаточно равномерное распределение белья в барабане. Поэтому для защиты машины отжим выполнялся при пониженной скорости.	Рекомендуется загружать в барабан крупные и мелкие вещи попеременно.
. . . Появляются необычные шумы при работе насоса?	Это не дефект! Шумы в начале и в конце процесса откачки – нормальное явление	

Устранение неисправностей

Что делать, если . . .	Причина	Устранение
<p>. . . В отсеке для стиральных средств и добавок скопилось много остатков?</p>	<p>Давление потока воды недостаточно.</p>	<ul style="list-style-type: none"> — Очистите грязезащитное сито в подводе воды. — При необходимости нажмите кнопку „Wasser plus“ (добавка воды).
	<p>Стиральные порошки вместе со смягчающими добавками для воды способствуют склеиванию.</p>	<p>В дальнейшем закладывайте в отсек для стиральных средств и добавок сначала стиральные средства</p>
<p>. . . Добавки для смягчения ткани не полностью растворились или в ячейке  застаивается слишком много воды?</p>	<p>Заслонка неправильно установлена или засорена.</p>	<p>Очистите заслонку.</p>
	<p>Засорен канал добавок для смягчения ткани.</p>	<p>Очистите канал.</p>
<p>. . . На выстиранном белье остались серые засаленные места?</p>	<p>Дозировка стиральных средств недостаточная (белье имело сильные жировые загрязнения (масло, жир)).</p>	<ul style="list-style-type: none"> — Используйте соответствующее загрязнению количество стиральных средств, или используйте жидкие стиральные средства. — Перед следующей стиркой прогоните программу „KOCH/BUNT-PROGRAMM 60°C“ (белое/цветное белье 60°C) с жидким стиральным средством без белья.
<p>. . . На выстиранных трикотажных изделиях имеются белые осадки вещества, напоминающего стиральный порошок?</p>	<p>Стиральное средство содержит водонерастворимые компоненты (цеолиты) для смягчения воды, которые осаждаются на трикотаже.</p>	<ul style="list-style-type: none"> — Простирайте трикотаж еще раз и в дальнейшем используйте моющие средства без цеолитов. — Большинство жидких стиральных средств цеолитов не содержат. — Попробуйте удалить остатки щеткой.
<p>. . . белье не становится чище от использования жидких стиральных средств?</p>	<p>Жидкие стиральные средства не содержат отбеливателей. Пятна от овощей, кофе или чая не удаляются.</p>	<ul style="list-style-type: none"> — Используйте стиральный порошок с отбеливателем. — Добавьте пятновыводитель в ячейку  и отдельно в шаровой дозатор жидкое стиральное средство. — Добавьте жидкое стиральное средство в ячейку вместе с пятновыводителем.

Устранение неисправностей

Открытие люка при отключенном питании

- Отключите стиральную машину.
- Откройте крышку доступа к фильтру стирального раствора, дайте стечь из него воде, как описано в главе „Чистка и уход” - раздел „Чистка фильтра и насоса стирального раствора”.

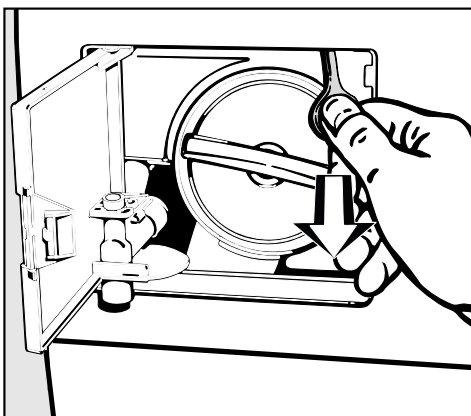

- Потяните аварийный рычаг деблокировки. Люк откроется.

Перед удалением белья убедитесь, что барабан остановился. При вращающемся барабане доступ в него опасен.

Проверка давления воды

- Подставьте ведро с мерными метками под водопроводный кран.
- Полностью откройте кран.

Если за 15 секунд в ведро наберется 5 литров воды, то давление воды достаточное.

Ремонт

При наличии неисправностей, которые Вы не можете устранить самостоятельно, обратитесь

- в фирменный магазин или
- в специализированный сервис фирмы Miele

При обращении назовите модель и серийный номер Вашей машины, которые находятся в типовой табличке выше смотрового стекла.

Обновление программы (РС)

Сервисный индикатор на панели управления с буквами „РС” (РС = обновление программ) предназначен для персонала специализированного сервиса и используется при обновлении компьютерных программ вашей стиральной машины.

Это позволяет учитывать в Вашей машине последние разработки новых видов тканей, моющих средств и методов стирки.

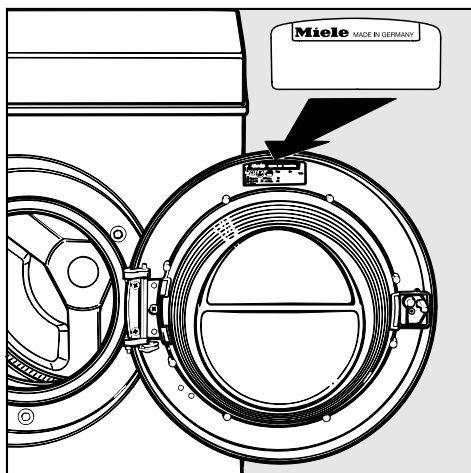

Установка и подключение

Площадка для установки

В качестве площадки для установки машины лучше всего подходит бетонный пол, который в отличие от деревянного или пола из других „мягких” материалов лучше выдерживает вибрацию машины при отжиге.

Соблюдайте следующие правила:

- Машину устанавливайте вертикально в устойчивом положении.
- Не устанавливайте машину на полу с мягким покрытием, т.к. при отжиге машина вибрирует.
- При установке на деревянных балках используйте водонепроницаемую деревянную плиту (размерами мин. 59x52x3 см). Плита должна быть крепко привинчена по возможности к нескольким балкам, а не только к половым доскам.

Машину лучше устанавливать в углу помещения. Здесь прочность пола самая высокая.

При установке на цоколе здания (бетонный цоколь или кирпичная кладка) машину **следует** закрепить хомутами (их можно приобрести в фирменном магазине или в специализированном сервисе фирмы Miele). Иначе машина может упасть с цоколя во время отжима.

Установка и выравнивание машины

Перенесите машину с поддона упаковки на место установки. При этом соблюдайте следующие правила:

- Не держите машину при подъеме за крышку люка.
- Машина и место установки должны быть сухими. Иначе при отжиге она может скользить.

Снимите транспортировочные крепления

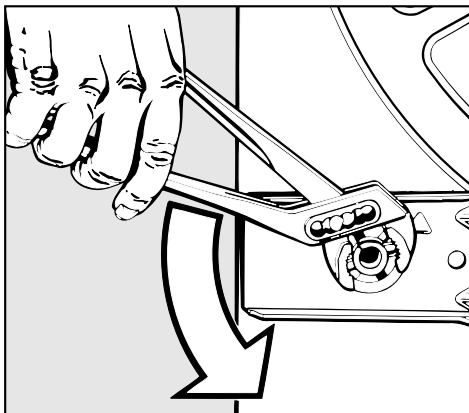

- Поверните левый транспортировочный болт на 90°

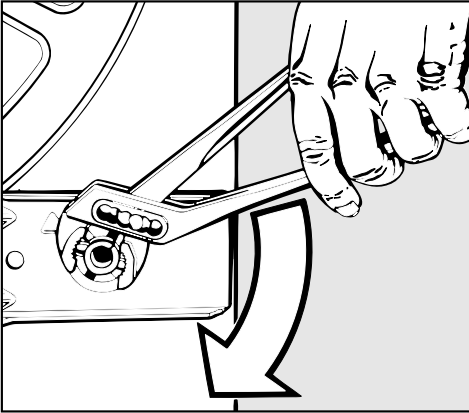

- Поверните правый транспортировочный болт на 90°

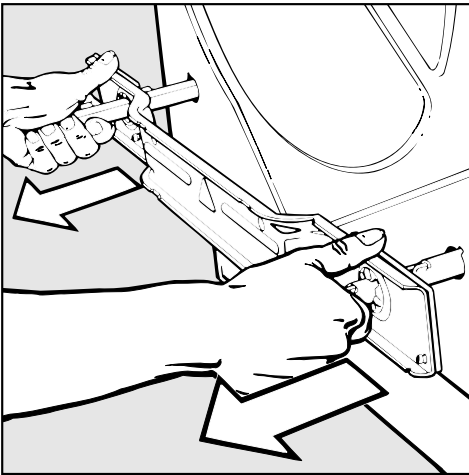

- Вытащите болты и опорную железную планку.

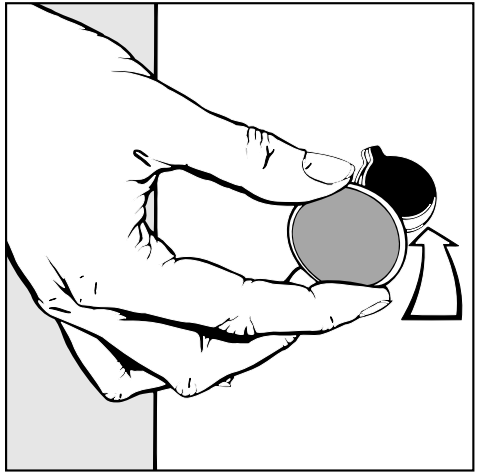

- Закройте отверстия имеющимися в упаковке заглушками.

Не допускается транспортировка машины без транспортировочных креплений.

Сохраните транспортировочные крепления, т.к. их снова нужно будет монтировать перед возможной транспортировкой машины в будущем (например, при переезде).

Установка и подключение

Выравнивание машины

Стиральная машина должна стоять горизонтально на всех четырех ножках.

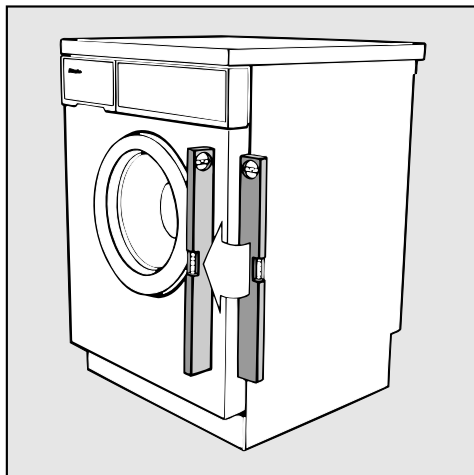

Неправильное положение машины повышает расход воды и электроэнергии, может также произойти смещение машины.

Выравнивание прибора осуществляется с помощью четырех резьбовых ножек. В поставляемой машине все ножки ввинчены.

Вывинтите и зафиксируйте ножки.

- Слегка наклоните машину и зафиксируйте ее в этом положении, например с помощью деревянного бруска.

Следите за тем, чтобы машина не соскользнула, иначе можете получить травму.

- Ножку **1** вместе с контргайкой **2** поверните с помощью отвертки влево (смотри рисунок внизу).
- Снова установите машину на все четыре ножки.
- Проверьте уровнем, строго ли горизонтально установлена машина.

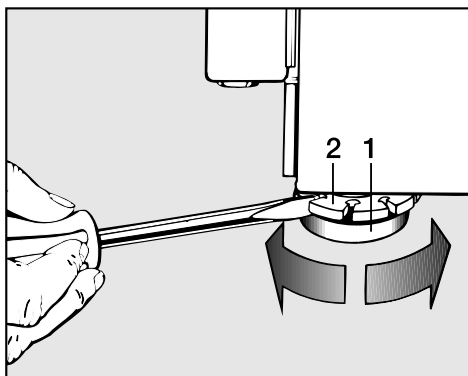

- Ножку **1** закрепите с помощью зажима, и с помощью отвертки затяните контргайки **2** вправо на корпус.

Все четыре контргайки должны быть прочно затянуты на корпус. При этом следует проверять и те ножки, которые не вывинчивались. Иначе существует опасность смещения машины.

Не допускается установка машины в рабочем столе на кухне!

Установка сушильной машины на стиральную

Возможна установка сушильной машины фирмы Miele на стиральную. Для этого необходимо использование специального комплекта соединений*.

Отмеченные звездочкой * детали можно приобрести в фирменных магазинах Miele или в авторизованном фирменном сервисе.

Установка и подключение

Подвод воды

Прибор разрешается подключать к водопроводу питьевой воды без устройства блокировки обратного потока, так как он построен в соответствии с действующими стандартами ДИН.

Для подключения необходим водопроводный кран с резьбой 3/4". Если водопроводного крана нет, то подключение к водопроводу питьевой воды разрешается производить только монтажнику, имеющему специальный допуск.

Напорный шланг длиной примерно 1,5 м и диаметром 3/8" с резьбовым соединением 3/4" подключается к водопроводному крану.

Этот напорный шланг **не предназначен** для подключения горячей воды. Просьба следить за тем, чтобы уплотнительное кольцо было правильно установлено в резьбовом соединении.

Место стыка находится под давлением. Поэтому с помощью медленного открывания водопроводного крана необходимо проверять, плотно ли выполнено это соединение.

При замене шланга необходимо использовать шланги класса качества для статического давления с избыточным давлением не менее 70 бар. Это относится также и к встроенным соединениям. Оригинальные детали фирмы Miele отвечают этому требованию.

В качестве специальных принадлежностей могут поставляться шланги длиной 2,5 или 4,0 м.

Давление потока должно составлять не менее 1 бар и избыточное давление не должно превышать 10 бар. Если избыточное давление превышает 10 бар, то в водопровод необходимо встраивать редукционный клапан.

Минимальное давление потока с избыточным давлением 1 бар обеспечивается в том случае, если при полностью открытом водопроводном кране за 15 сек. в ведро будет залито 5 литров воды.

Оба грязезащитных сита - один в свободном конце заливного шланга, а другой в патрубке входного водопроводного клапана - не разрешается удалять с целью защиты входного водопроводного клапана.

Слив воды

Стиральный раствор откачивается насосом с высотой подачи 1 м. Сливной шланг имеет длину 1,50 м. Чтобы вода беспрепятственно стекала, шланг не должен иметь сильных сгибов. Изогнутый концевик шланга вращается и при необходимости снимается.

Дополнительные возможности при сливе воды:

- Сливной шланг можно повесить на край ванны или раковины. Не допускайте скольжения шланга! Если сливаете воду в ванну или раковину, то следите за тем, чтобы она достаточно быстро стекала в канализацию. Иначе имеется опасность затопления водой.
- Сливной шланг можно подсоединить к пластиковой сточной трубе с помощью резинового ниппеля (сифон здесь не требуется).
- Можно сливать воду в водосток на полу (гулли).

При необходимости сливной шланг можно удлинить до 5 м. Соответствующие принадлежности можно приобрести в фирменном магазине или специализированном сервисе фирмы Miele.

Для откачки на высоту более 1 м (высота подачи насоса макс. до 1,8 м) в фирменном магазине или специализированном сервисе фирмы Miele можно приобрести второй насос стирального раствора, работающий параллельно, с необходимым набором инструментов для его установки.

Установка и подключение

Подключение электропитания

Машина потребляет переменный ток ~230 В 50 Гц через кабель питания длиной около 2 м и штекер.

Внешнее оборудование для электропитания машины должно соответствовать стандарту VDE 0100.

В целях пожаробезопасности фирма Miele не рекомендует пользоваться удлинителями кабеля, в т.ч. многорозеточными переходниками.

Для повышения безопасности инструкцией DIN VDE 0100 часть 739 рекомендуется включать в цепь питания защитный автомат с током срабатывания 30 мА (DIN VDE 0664).

Номинальное потребление тока и данные предохранителей содержатся в типовой табличке. Перед подключением питания сравните данные в типовой табличке с данными сети питания.

Данные потребления

Программа (без дополнительных функций и функций программирования)	Загрузка	Характеристики расхода			
		Энергия в кВт	Вода в л	Время работы обычная сокращенная	
Koch-/Buntwäsche (белое/цветное белье)					
95°C	5,0 кг	1,70	52	1 час 54 мин	1 час 26 мин
60°C ⁽¹⁾	5,0 кг	0,95	52	1 час 58 мин	1 час 16 мин
40°C	5,0 кг	0,55	52	1 час 58 мин	1 час 06 мин
Pflegeleicht (белье не требующее особого ухода)					
40°C	2,5 кг	0,45	58	1 час 20 мин	49 мин
Feinwäsche (тонкое белье)					
30°C	1,0 кг	0,40	75	58 мин	48 мин
Wolle (шерсть)					
30°C	1,0 кг	0,15	25	35 мин	–

⁽¹⁾ Контрольная программа согласно евростандарту EN 60456

Характеристики расхода могут отклоняться от приведенных в зависимости от давления, жесткости и температуры подаваемой воды, температуры помещения, типа и количества белья, колебаний в сети питания и выбранных дополнительных функций.

Технические данные

Высота	85 см
Ширина	59,5 см
Глубина	60 см
Глубина при открытом люке	97 см
Масса	96 кг
Макс. нагрузка на дно	1600 Н (около 160 кг)
Вместимость	5 кг сухого белья
Входное напряжение	} см. фирменную табличку
Входное значение	
Защита	
Давление потока воды мин.	1 бар
Давление подпора воды макс.	10 бар
Высота откачки макс.	1 м
Длина откачки макс.	5 м
Выданные контрольные знаки	Защита от радиопомех, VDE (нормы Союза немецких электротехников)
Срок службы	20 лет

Miele

Производитель:

Миле & Ци. ГмбХ & Ко., D-33325 Гютерсло, Германия
Miele & Cie. GmbH & Co., D-33325 Guetersloh

Импортер:

ООО Миле СНГ
Российская Федерация
129164 Москва, Зубарев пер., 15-1
Телефон: (095) 745-8681
Телефакс: (095) 745-8680

Internet: www.miele.de

E-mail: miele@chaika-plaza.ru



АЯ46

Право на изменения сохраняется/002

RU - 2699

Сертификат: РОСС DE. АЯ 46. А57858 с 17.12.1998 до 01.10.2001

Соответствует требованиям ГОСТ 27570.0-87, ГОСТ 27570.4-87, ГОСТ 27570.5-87, ГОСТ 23511-79, ГОСТ Р 50033-92

Эта бумага состоит на 100% из целлюлозы, отбеленной без применения хлора, и таким образом безвредна для окружающей среды.