

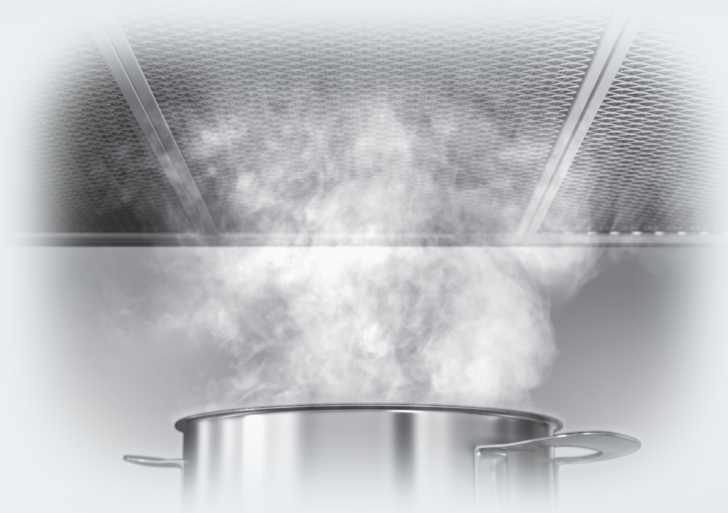



Инструкция по эксплуатации, монтажу и гарантия качества Кухонная вытяжка



До установки, подключения и подготовки к работе **обязательно** прочтите данную инструкцию по эксплуатации. Вы обезопасите себя и предотвратите повреждения прибора.

Содержание

Ваш вклад в охрану окружающей среды	3
Указания по безопасности и предупреждения	4
Описание прибора	8
Описание работы прибора	10
Miele@home	11
Con@ctivity	11
Эксплуатация	12
Включение вентилятора ①	12
Выбор уровня мощности	12
Функция остаточного хода вентилятора "5  15"	13
Выключение вентилятора ①	13
Местное освещение 	13
Счетчик рабочих часов  	14
Звуковой сигнал сенсорных кнопок	17
Защитное отключение через 10 часов	17
Чистка и уход	18
Корпус	18
Жироулавливающий фильтр	19
Обнуление счетчика жироулавливающего фильтра	20
Установка / замена угольного фильтра	21
Обнуление счетчика угольного фильтра	22
Замена галогенных ламп	23
Сервисная служба	24
Сертификат (только для РФ)	24
Размеры прибора	25
Расстояние между варочной поверхностью и вытяжкой (S)	25
Монтаж	27
Материал для монтажа	27
Инструкция по монтажу	27
Электроподключение	28
Технические характеристики	29
Гарантия качества товара	30
Контактная информация о Miele	32

Утилизация транспортной упаковки

Упаковка защищает прибор от повреждений при транспортировке. Материалы, используемые при изготовлении упаковки, безопасны для окружающей среды и легко утилизируются, поэтому они подлежат переработке.

Возвращение упаковки для ее вторичной переработки приводит к экономии сырья и уменьшению количества отходов. Просим Вас по возможности сдать упаковку в пункт приема вторсырья.

Части упаковки (например, пленка, стиропор) могут представлять опасность для детей. Существует опасность удушья! Храните упаковку в недоступном для детей месте и утилизируйте ее как можно быстрее.

Утилизация отслужившего прибора

Отслужившие электрические и электронные приборы часто содержат ценные компоненты. В то же время материалы приборов содержат вредные вещества, необходимые для работы и безопасности техники. При неправильном обращении с отслужившими приборами или их попадании в бытовой мусор такие вещества могут нанести вред здоровью человека и окружающей среде. Поэтому не рекомендуется выбрасывать отслужившие приборы вместе с обычным бытовым мусором.

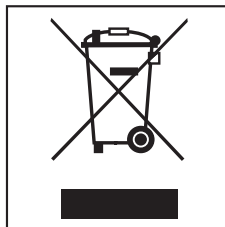

Рекомендуем Вам сдать отслуживший прибор в пункт приема и утилизации электрических и электронных приборов.

До момента отправления на утилизацию отслуживший прибор должен храниться в безопасном для детей состоянии.

Указания по безопасности и предупреждения

Эта кухонная вытяжка отвечает нормам технической безопасности. Однако его ненадлежащее использование может привести к травмам персонала и материальному ущербу.

Прежде чем начать эксплуатацию прибора, внимательно прочтите данную инструкцию. В ней содержатся важные сведения по монтажу, технике безопасности, эксплуатации и техобслуживанию прибора. Вы обезопасите себя и избежите повреждений прибора.

Бережно храните данную инструкцию и по возможности передайте ее следующему владельцу прибора.

Надлежащее использование

► Эта вытяжка предназначена для использования в домашнем хозяйстве или подобных условиях, например:

- в магазинах, офисах и других подобных рабочих условиях
- в загородных домах
- клиентами в отелях, мотелях, пансионатах и других соответствующих заведениях.

► Используйте вытяжку только для домашних нужд для удаления и очистки воздуха от испарений, которые образуются при приготовлении пищи.

► Вытяжка не предназначена для использования вне помещений.

Все другие возможности применения недопустимы. Miele не несет ответственности за повреждения, которые могут возникнуть вследствие применения прибора не по назначению или неправильного его обслуживания.

► Лицам, которые по состоянию здоровья или из-за отсутствия опыта и соответствующих знаний не могут уверенно управлять вытяжкой, не рекомендуется ее эксплуатация без присмотра или руководства со стороны ответственного лица.

Если у Вас есть дети

► Не оставляйте без надзора детей, если они находятся вблизи прибора. Никогда не позволяйте детям играть с прибором.

► Дети младше восьми лет не должны пользоваться вытяжкой или должны делать это под постоянным надзором.

► Дети старше восьми лет могут пользоваться прибором без надзора взрослых, если они настолько освоили работу с ним, что могут это делать с уверенностью. Кроме того, они должны осознавать возможную опасность, связанную с неправильной эксплуатацией прибора.

Указания по безопасности и предупреждения

► Если Ваша вытяжка оснащена галогенными лампами, учитывайте, что при эксплуатации лампы очень сильно нагреваются и остаются горячими еще некоторое время после выключения. Не позволяйте детям прикасаться к лампам, пока они не остынут настолько, что опасность получения ожога будет исключена.

Техника безопасности

► Перед монтажом проверьте отсутствие у вытяжки внешних повреждений. Ни в коем случае не вводите в эксплуатацию поврежденный прибор. Эксплуатация поврежденной вытяжки ставит под угрозу Вашу безопасность!

► Перед подключением вытяжки обязательно сравните данные подключения (напряжение и частоту) на типовой табличке с параметрами электросети.

Эти данные обязательно должны совпадать во избежание повреждения прибора. В случае сомнений проконсультируйтесь со специалистом по электромонтажу.

► Электробезопасность прибора гарантирована только в том случае, если он подключен к системе защитного заземления, выполненной в соответствии с предписаниями. Очень важно проверить соблюдение этого основополагающего условия обеспечения электробезопасности. В случае сомнения поручите специалисту-электрику проверить домашнюю электропроводку. Производитель не может нести ответственности за повреждения, причиной которых явля-

ется отсутствующее или оборванное защитное соединение (например, удар электротоком).

► Не допускается подключение вытяжки к электросети через удлинитель или разветвительную штепсельную розетку, так как такие устройства не могут обеспечить необходимую безопасность (например, возникает опасность перегрева).

► Эксплуатируйте вытяжку только в смонтированном состоянии, чтобы была гарантирована ее надежная и безопасная работа.

► Открывайте корпус лишь настолько, насколько это описано в рамках монтажа и чистки. Ни в коем случае не открывайте другие части корпуса.

Возможное касание токоведущих частей, а также изменение электрического и механического устройства вытяжки представляют опасность для Вас и могут привести к нарушениям в работе вытяжки.

► Монтаж и техобслуживание прибора, а также ремонтные работы могут выполнять только квалифицированные специалисты.

Вследствие неправильно выполненных работ по монтажу, техобслуживанию или ремонту может возникнуть серьезная опасность для пользователя, за которую производитель не несет ответственности.

Указания по безопасности и предупреждения

▶ Вышедшие из строя детали конструкции должны заменяться только на оригинальные запчасти Miele. Только при использовании этих деталей Miele гарантирует, что требования по технике безопасности будут выполнены в полном объеме.

▶ При проведении монтажа, техобслуживания и ремонта вытяжки она должна быть отключена от электросети. Вытяжка считается отключенной от сети только в том случае, если будет выполнено одно из следующих условий:

- выключены предохранители на распределительном щитке,
- полностью вывернуты резьбовые предохранители на электрощитке,

▶ Эта вытяжка не может быть подключена на нестационарных объектах (напр., судах).

Надлежащая эксплуатация

▶ Ни в коем случае не работайте под вытяжкой с применением открытого пламени; т.е. запрещается, например, фламбирование и жарение в гриле на открытом огне.

Включенная вытяжка затягивает языки пламени в фильтр. Задержанные фильтром частицы жира могут воспламениться!

▶ Никогда не оставляйте гореть газовую конфорку без установленной на нее посуды. Выключайте газовую конфорку также при кратковременном снятии с нее кухонной посуды. Отрегулируйте плямя таким образом, чтобы оно ни в коем случае не выходило за пределы посуды.

Избегайте чрезмерного нагревания посуды (например, при приготовлении пищи в котелках с выпуклым дном).

Из-за воздействия чрезмерного жара возможно повреждение кухонной вытяжки.

▶ При пользовании плитой рекомендуется всегда включать вытяжку. В противном случае при приготовлении пищи на вытяжке может конденсироваться влага. Это может вызвать коррозию прибора.

▶ Готовя с применением масел и жиров, не оставляйте без присмотра кастрюли, сковородки и фритюрницы. Равным образом повышенное внимание следует уделять грилям и электрогрилям.

Перегретое масло или жир может самовоспламениться, что приведет к возгоранию вытяжки.

▶ Пользуйтесь вытяжкой только с установленными жиρούлавливающими фильтрами.

Этим Вы предотвратите появление отложений жира и грязи на изделии, которые снижают его потребительские качества.

▶ Следует регулярно очищать или заменять фильтры.

Фильтр с чрезмерными отложениями жира является источником возгорания! (см. главу "Чистка и уход")

Указания по безопасности и предупреждения

► Учтите, что в процессе приготовления пищи вытяжка может очень сильно нагреваться из-за поднимающегося от плиты жара. Касайтесь корпуса вытяжки и жироулавливающего фильтра только после того, как вытяжка достаточно остынет.

► Запрещается использовать для чистки прибора пароструйный очиститель. Пар может попасть на токоведущие детали и вызвать короткое замыкание.

Надлежащий монтаж

► Принимайте во внимание данные производителя используемой варочной поверхности о возможности устанавливать и эксплуатировать над ней вытяжку.

► Если производитель прибора для приготовления пищи не указывает безопасные расстояния, то между этим прибором и нижним краем вытяжки следует соблюдать расстояния, указанные в главе "Размеры прибора".

Если под вытяжкой находятся в эксплуатации несколько кухонных нагревательных приборов, для которых указаны различные безопасные расстояния, то необходимо выбрать большее из них.

► Запрещается установка вытяжки над устройствами, для горения которых используется твердое топливо.

Принадлежности

► В прибор могут быть установлены или встроены дополнительные принадлежности, если на это имеется особое разрешение фирмы Miele. При установке и встраивании других деталей будет утрачено право на гарантийное обслуживание, а также может произойти потеря гарантированного качества работы прибора.

Производитель прибора не несет ответственность за повреждения, причиной которых было игнорирование приведенных указаний по безопасности и предупреждений.

Описание прибора

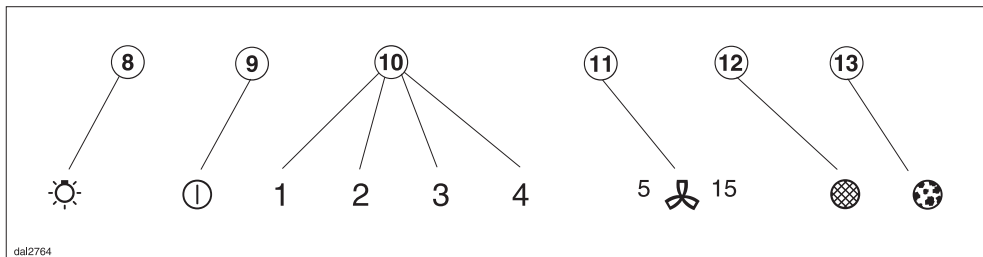
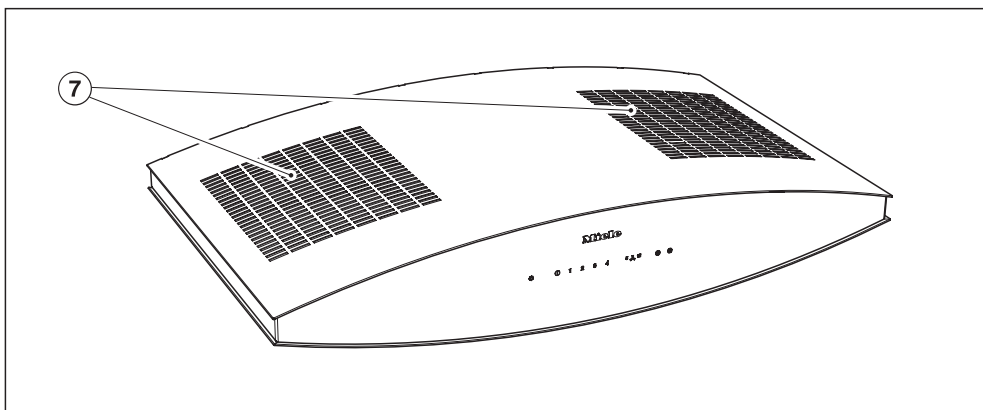
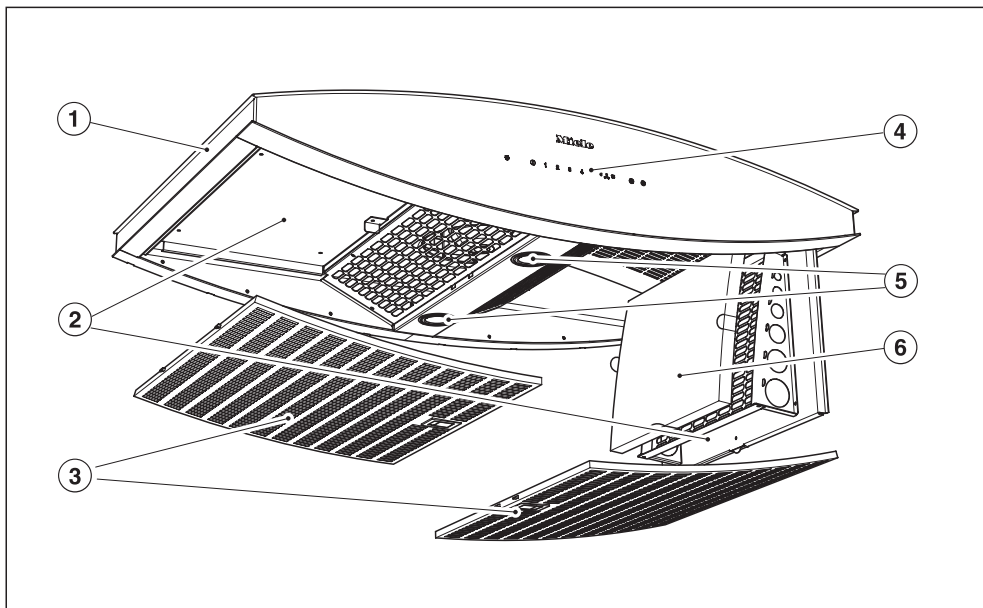

dal2764

① Корпус вытяжки

② Держатели для угольных фильтров

③ Жироулавливающий фильтр

④ Элементы управления

Символы служат сенсорными кнопками. Для выбора функций прикасайтесь к сенсорным кнопкам. Для подтверждения раздается краткий сигнал.

⑤ Местное освещение

⑥ Угольный фильтр (2 штуки)

⑦ Выходная вентиляционная решетка

⑧ Сенсорная кнопка включения местного освещения

С помощью этой кнопки Вы можете включать и выключать местное освещение и таким образом регулировать яркость света под вытяжкой.

⑨ Сенсорная кнопка для включения и выключения вентилятора

⑩ Сенсорные кнопки установки мощности вентилятора

⑪ Сенсорная кнопка остаточного хода вентилятора

С помощью этой кнопки Вы можете включить дополнительную вентиляцию для удаления остаточных запахов и испарений. Вентилятор автоматически выключится по Вашему желанию - через 5 или 15 минут.

⑫ Сенсорная кнопка жироулавливающего фильтра

Если сенсорная кнопка жироулавливающих фильтров начинает светиться, значит их следует очистить.

С помощью этой сенсорной кнопки в любое время после очистки жироулавливающих фильтров можно обнулить счетчик времени их эксплуатации (см. "Чистка и уход").

Кроме того, можно считать показания счетчика и изменить часы эксплуатации фильтров.

⑬ Сенсорная кнопка угольного фильтра

Сенсорная кнопка горит, когда угольные фильтры необходимо заменить. Для этого при первом вводе в эксплуатацию необходимо включить счетчик часов эксплуатации фильтра.

С помощью этой кнопки в любое время после замены угольного фильтра можно обнулить счетчик времени его эксплуатации (см. "Чистка и уход").

Кроме того, можно считать показания счетчика и изменить часы эксплуатации фильтров.

Информацию об управлении функциями прибора см. в главе "Эксплуатация".

Описание работы прибора

Кухонная вытяжка работает в режиме циркуляции:

Всасываемый воздух очищается жирулавливающими фильтрами и дополнительно 2 **угольными фильтрами**. Через выходную вентиляционную решетку на верхней стороне вытяжки воздух попадает обратно в кухню.

Перед первым использованием вытяжки убедитесь, пожалуйста, что угольные фильтры установлены, см. главу "Чистка и уход".

Con@ctivity

Эта вытяжка обладает возможностью обмена данными с другими приборами.

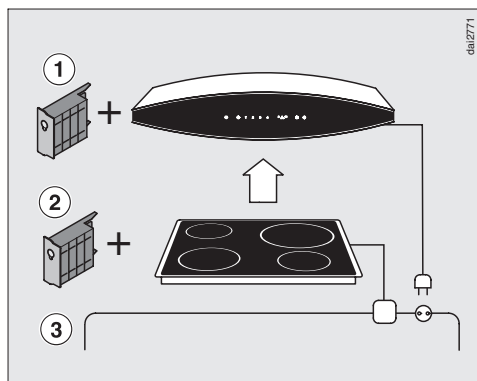

Докупаемый коммуникационный модуль ХКМ 2000 DA ① позволяет автоматически управлять вытяжкой в зависимости от рабочего состояния независимой варочной панели Miele.

Коммуникация становится возможной, если варочная панель оснащена соответствующим коммуникационным модулем ②.

От панели конфорок информация о ее рабочем состоянии передается по сети (Powerline) ③ к вытяжке.

- При включении панели конфорок будет также спустя короткое время включено освещение панели и вентилятор вытяжки.
- При использовании варочной панели вытяжка сама выберет соответствующую мощность работы вентилятора в зависимости от количества включенных конфорок и выбранной мощности их работы.
- После окончания процесса приготовления вентилятор вытяжки и освещение варочной панели автоматически выключается спустя некоторое время.

Модуль управления монтируется в вытяжку в область вентилятора и соединяется с системой управления вытяжкой. Для этого необходим специальный монтажный комплект в зависимости от исполнения прибора.

Более подробную информацию по функционированию и монтажу Вы найдете в инструкции по эксплуатации к модулю ХКМ 2000 DA и монтажному плану к монтажному комплекту.

Монтаж должен производиться специалистом сервисной службы Miele или специалистом-электриком.

Коммуникационный модуль
ХКМ 2000 DA М.-Nr. 7 209 000

Монтажный комплект
DA 7090 W, 7000 D . . М.-Nr. 7 944 580

Эксплуатация

Включение вентилятора ①

- Коснитесь кнопки Вкл/Выкл ①.

Вентилятор включится на уровень мощности **2**.

Загорятся кнопки Вкл/Выкл ① и **2**.

Выбор уровня мощности

При обычном приготовлении пищи используются, в зависимости от интенсивности испарений, уровни мощности с **1** по **3**.



- Прикосновением к сенсорным кнопкам от **1** до **3** выберите нужный уровень мощности.

Интенсивный режим

- Для приготовления с временным сильным образованием испарений и запахов, например, при обжаривании, выбирайте уровень **4** - интенсивный режим работы вытяжки.

Автоматическое отключение интенсивного режима

Вы можете так настроить интенсивный режим, что всегда по истечении 10 минут вентилятор будет автоматически переключаться на уровень **3**.

- Вентилятор и местное освещение должны быть для этого выключены.
- Касайтесь кнопки остаточного хода  в течение прим. 10 секунд, пока не загорится сенсорная кнопка **1**.
- Затем прикоснитесь поочередно к
 - кнопке освещения ,
 - кнопке **1** и снова к
 - кнопке освещения .

Если автоматическое отключение не активировано, то мигают кнопки **1** и **4**.

- Для активизации автоматического отключения коснитесь кнопки **4**. Кнопки **1** и **4** горят непрерывно. Для отключения установки коснитесь сенсорной кнопки **1**.
- Подтвердите процесс прикосновением к кнопке остаточного хода .





Если подтверждением не последует в течение 4 минут, сохранится предыдущая установка.

Функция остаточного хода вентилятора "5 & 15"

Рекомендуется продолжение работы вентилятора после приготовления пиццы в течение нескольких минут.

Таким образом, воздух кухни будет очищен от оставшихся испарений и запахов.

Функция остаточного хода предусматривает автоматическое отключение вентилятора по истечении установленного времени работы.

- После приготовления пиццы прикоснитесь при включенном вентиляторе к кнопке остаточного хода вентилятора  –
 - 1 раз: вентилятор выключится через 5 минут (5  светится).
 - 2 раза: вентилятор выключится через 15 минут ( 15 светится).
- Когда Вы снова прикоснетесь к кнопке остаточного хода вентилятора , вентилятор остается включенным (5  15 гаснет).

Выключение вентилятора ①

- Выключите вентилятор прикосновением к кнопке ВКЛ/ВЫКЛ ①.

Местное освещение

Включать и выключать освещение конфорок под вытяжкой можно независимо от работы вентилятора.



Включение местного освещения

- Для включения коротко коснитесь кнопки освещения .

Освещение будет включено на максимальную яркость.

Регулировка яркости местного освещения

Вы можете плавно регулировать яркость местного освещения.

- При включенном освещении продолжайте касаться кнопки освещения .
Яркость света будет плавно уменьшаться до тех пор, пока Вы не отпустите кнопку.
- Если Вы снова будете держать нажатой кнопку освещения , то яркость света будет увеличиваться до тех пор, пока Вы не отпустите кнопку.

Если Вы постоянно держите нажатой кнопку освещения , то освещение будет меняться с яркого на тусклое.

Выключение местного освещения

- При кратком касании кнопки освещения  свет выключится.

Эксплуатация

Счетчик рабочих часов

Прибором запоминается время, в течение которого работает кухонная вытяжка.

Счетчики сигнализируют, когда жируоулавливающий или угольный фильтр необходимо очистить или заменить.

Счетчик рабочих часов жируоулавливающего фильтра

По истечении 30 часов эксплуатации вытяжки или предварительно установленного времени эксплуатации загорается кнопка жируоулавливающего фильтра .

После этого следует почистить жируоулавливающие фильтры и вернуть в исходное положение счетчик времени их эксплуатации (см. "Чистка и уход").

Изменение настройки счетчика жируоулавливающего фильтра

Счетчик рабочих часов можно настроить в зависимости от личных кулинарных привычек.

Заводская настройка интервалов между чистками составляет 30 часов.



Более короткий интервал между чистками 20 часов имеет смысл установить, если Вы много жарите и готовите пищу во фритюре.

Также если Вы готовите от случая к случаю, то целесообразно выбрать более короткий интервал времени между чистками.

Такой интервал помешает тому, что накопившийся жир затвердеет, что усложнит очистку.

Более продолжительный интервал от 40 до 50 часов может быть выбран, если Вы регулярно готовите пищу с невысоким содержанием жира.

Для изменения настройки счетчика:

- Выключите вентилятор с помощью кнопки ВКЛ/ВЫКЛ .
- Одновременно прикоснитесь к кнопке остаточного хода вентилятора  и кнопке жируоулавливающего фильтра .

Начнут мигать кнопка жируоулавливающего фильтра  и сенсорные кнопки с **1** по **4**.

Сенсорные кнопки с **1** по **4** укажут, на какое количество рабочих часов настроен счетчик:

- сенсорная кнопка **1** = 20 часов
- сенсорная кнопка **2** = 30 часов
- сенсорная кнопка **3** = 40 часов
- сенсорная кнопка **4** = 50 часов

- Чтобы выбрать более короткое время, прикасайтесь к сенсорной кнопке **1**, для выбора более длительного времени прикасайтесь к сенсорной кнопке **4**, пока не будет установлено нужное время.



- Подтвердите процесс прикосновением к кнопке жирулавливающего фильтра .

Все лампочки погаснут.

Если подтверждение не последует в течение 4 минут, сохранится предыдущая установка.

Снятие показаний счетчика жирулавливающего фильтра

До истечения времени эксплуатации фильтров Вы можете узнать, какая часть времени в процентном соотношении уже истекла.

- Включите вентилятор с помощью кнопки ВКЛ/ВЫКЛ .
- Держите нажатой кнопку жирулавливающего фильтра .

Начнут мигать одна или несколько сенсорных кнопок с **1** по **4**.

Количество мигающих сенсорных кнопок укажет на истекшее время эксплуатации в процентах.

Сенсорная кнопка **1** = 25 %
Сенсорные кнопки **1** и **2** = 50 %
Сенсорные кнопки с **1** по **3** = 75 %
Сенсорные кнопки с **1** по **4** = 100 %

- Если Вы отпустите кнопку жирулавливающего фильтра , снова будет отображаться ступень мощности вентилятора в данный момент.

При выключении вытяжки или нарушении электроснабжения количество истекших рабочих часов сохраняется в памяти прибора.

Счетчик рабочих часов угольного фильтра

Счетчик рабочих часов угольных фильтров **в заводской настройке не включен**.

Установите время эксплуатации фильтра для режима циркуляции в соответствии с Вашими потребностями.



По истечении выбранного времени эксплуатации загорается контрольная лампочка сенсорной кнопки .

- После этого угольные фильтры необходимо заменить.

Счетчик рабочих часов затем следует снова обнулить (см. главу "Чистка и уход").

Эксплуатация

Активирование/изменение счетчика угольного фильтра

- Выключите вентилятор с помощью кнопки ВКЛ/ВЫКЛ .
- Одновременно прикоснитесь к кнопке остаточного хода вентилятора  и кнопке угольного фильтра .

Начнут мигать кнопка угольного фильтра  и сенсорные кнопки с **1** по **4**.

Сенсорные кнопки с **1** по **4** укажут, на какое количество рабочих часов настроен счетчик:

сенсорная кнопка **1** = 120 часов
сенсорная кнопка **2** = 180 часов
сенсорная кнопка **3** = 240 часов
сенсорная кнопка **4** = не активизирован



- Чтобы выбрать более короткое время, прикасайтесь к сенсорной кнопке **1**, для выбора более длительного времени прикасайтесь к сенсорной кнопке **4**, пока не будет установлено нужное время.
- Подтвердите операцию с помощью кнопки угольного фильтра .

Все лампочки погаснут.

Если подтверждение не последует в течение 4 минут, сохранится предыдущая установка.

Снятие показаний счетчика угольного фильтра

До истечения времени эксплуатации фильтров Вы можете узнать, какая часть времени в процентном соотношении уже истекла.

- Включите вентилятор с помощью кнопки ВКЛ/ВЫКЛ .
- Держите нажатой кнопку угольного фильтра .

Начнут мигать одна или несколько сенсорных кнопок с **1** по **4**.

Количество мигающих сенсорных кнопок укажет на истекшее время эксплуатации в процентах.



Сенсорная кнопка **1** = 25 %
Сенсорные кнопки **1** и **2** = 50 %
Сенсорные кнопки с **1** по **3** = 75 %
Сенсорные кнопки с **1** по **4** = 100 %

При выключении вытяжки или нарушении электроснабжения количество истекших рабочих часов сохраняется в памяти прибора.

Звуковой сигнал сенсорных кнопок

При выборе функции с помощью сенсорной кнопки для подтверждения раздается короткий сигнал.

Звуковой сигнал можно отключить.

- Выключите вентилятор с помощью кнопки ВКЛ/ВЫКЛ .
- Прикасайтесь одновременно к сенсорной кнопке **4** и кнопке жирулавливающего фильтра  в течение ок. 5 секунд, пока не раздается короткий сигнал. После этого сигнал для всех функций будет выключен.
- Для того чтобы звуковой сигнал снова активизировать, действуйте аналогичным образом.

После того как вытяжка была отсоединена от сети электропитания или после перебоев в сети электропитания, звуковой сигнал, независимо от последней установки, будет активизирован.

Защитное отключение через 10 часов

Если в течение 10 часов не меняется управление включенной кухонной вытяжкой, то вентилятор автоматически отключается.

Местное освещение, если оно включено, не отключается.

- Вентилятор можно снова включить, для чего прикоснитесь к кнопке ВКЛ/ВЫКЛ .

Чистка и уход

 Перед каждым проведением техобслуживания и ухода кухонную вытяжку следует отсоединить от электросети, для этого

- отключите защитный выключатель на распределительном щите, или
- полностью выверните резьбовой предохранитель на распределительном щите.

 Галогеновая лампа при работе нагревается. Так же спустя некоторое время после выключения остается опасность ожога! Кроме того, горячие лампы могут быть повреждены при влажной очистке.

Подождите несколько минут после выключения прежде чем начать очистку.

- Стеклоочистительные поверхности можно дополнительно почистить с помощью обычного средства для чистки стекла.

Не допускается использовать

- чистящие средства, содержащие соду, кислоту, хлориды или растворители,
- абразивные чистящие средства, например, абразивные порошки и пасты, грубые губки, например, предназначенные для чистки кастрюль, или губки, в которых от предыдущего применения могут содержаться остатки абразивных средств.
- острые металлические скребки,
- спреи для чистки духовых шкафов.

Корпус

На внешних поверхностях и элементах управления прибора могут легко образовываться царапины и порезы. Поэтому при чистке изделия учитывайте следующие указания.

- Очищайте все внешние поверхности и элементы управления только с помощью губчатой салфетки, моющего средства и теплой воды.
- В заключение протирайте поверхности насухо мягкой салфеткой.

Жирулавливающий фильтр

Очищайте жирулавливающие фильтры, как только загорится индикатор кнопки жирулавливающего фильтра .

Рекомендуется чистить жирулавливающие фильтры каждые 3-4 недели, так как скопившийся за более длительный период времени жир затвердеет и затруднит чистку.

 Чрезмерно загрязненный жиром фильтр может стать причиной возгорания!

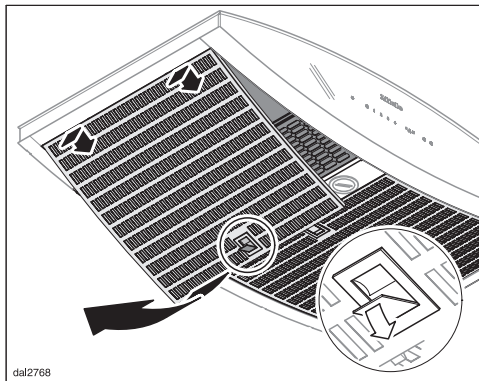

- Ослабьте фиксатор фильтра, наклоните фильтр примерно на 45° вниз, выведите из паза и снимите.

Чтобы избежать повреждений фильтров и варочной поверхности, крепко придерживайте фильтры при манипуляциях с ними.

Ручная очистка жирулавливающих фильтров

- Чистите жирулавливающие фильтры с помощью щетки и теплой воды, в которую добавлено мягкое моющее средство. Не используйте концентрированные моющие средства.

Не допускается использовать

- чистящие средства для удаления накипи,
- чистящие порошки, чистящее молочко или агрессивные универсальные очистители.
- спреи для чистки духовых шкафов

Чистка и уход

Очистка жирулавливающих фильтров в посудомоечной машине



- Положите жирулавливающие фильтры в нижний короб. Следите за тем, чтобы распылительное отверстие могло свободно вращаться.
- Жирулавливающие фильтры должны мыться при максимальной температуре 65° C. Выберите для этого в посудомоечной машине Miele автоматическую программу.
- Используйте мягкое моющее средство для посудомоечных машин.

После очистки в посудомоечной машине от воздействия некоторых чистящих средств на внутренних поверхностях жирулавливающих фильтров могут остаться пятна. Это не оказывает никакого влияния на функциональные качества фильтров.

- После чистки положите фильтры на поверхность, которая может впитывать влагу.
- После снятия жирулавливающих фильтров почистите также доступные части корпуса вытяжки. Это предотвратит опасность возгорания.
- Снова установите жирулавливающие фильтры на место.

Обнуление счетчика жирулавливающего фильтра

После чистки обнулите счетчик жирулавливающего фильтра.

- При включенном вентиляторе прикоснитесь к кнопке жирулавливающего фильтра  примерно на 3 секунды, пока не замигает сенсорная кнопка **1**. Кнопка жирулавливающего фильтра  погаснет.

Если Вы чистите жирулавливающие фильтры **до** истечения рабочих часов фильтров:

- касайтесь кнопки жирулавливающего фильтра  в течение прим. 6 секунд, пока не замигает сенсорная кнопка **1**.

Установка / замена угольного фильтра

Дополнительно к жироулавливающим фильтрам устанавливаются также два угольных фильтра. Они абсорбируют образующиеся во время приготовления пищи пахучие вещества.

Угольные фильтры устанавливаются в корпусе вытяжки под выходной вентиляционной решеткой.

Угольные фильтры можно приобрести в фирменных магазинах или сервисной службе.

Тип и наименование фильтра указаны в главе "Технические характеристики".

- Для установки или замены угольных фильтров жироулавливающие фильтры должны быть сняты с вытяжки, как описано ранее.

На корпусе с левой и правой стороны находятся держатели для угольных фильтров.

Выполните следующие действия для обеих сторон:

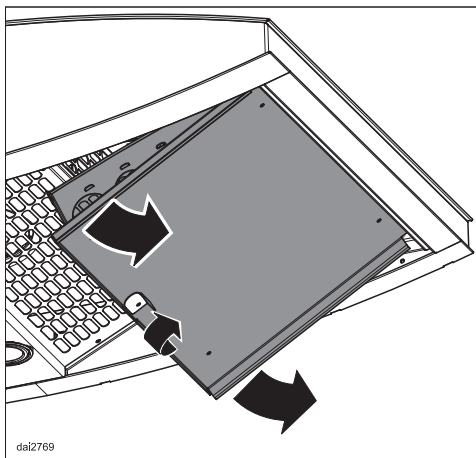

- Откройте фиксатор и откиньте держатель вниз.
- Достаньте угольный фильтр из упаковки.

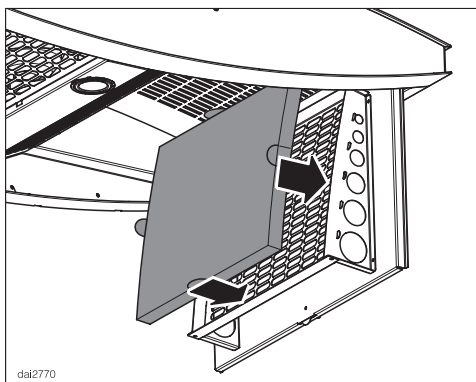

- Установите угольный фильтр в раму держателя.
- Снова закройте держатель.

При первой установке:

- Активируйте счетчик часов эксплуатации (см. главу "Эксплуатация").

Чистка и уход

Заменяйте угольные фильтры всегда в том случае, если

- светится кнопка угольного фильтра 

или



- запахи не абсорбируются в достаточной степени.

Угольные фильтры должны заменяться не реже одного раза в год.

Использованные угольные фильтры можно утилизировать вместе с бытовым мусором.

Обнуление счетчика угольного фильтра

После замены обнулите счетчик угольного фильтра.

- При включенном вентиляторе прикоснитесь к кнопке угольного фильтра  примерно на 3 секунды, пока не замигает сенсорная кнопка **1**.
Кнопка угольного фильтра  погаснет.

Если Вы меняете угольный фильтр **до** истечения рабочих часов:

- касайтесь кнопки угольного фильтра  в течение прим. 6 секунд, пока не замигает сенсорная кнопка **1**.

Замена галогенных ламп

- Отключить вытяжку от электросети, для этого –
 - выключить предохранитель на распределительном щите или
 - полностью вывернуть резьбовой предохранитель на распределительном щите.

⚠ Галогенные лампы при эксплуатации сильно нагреваются. Даже спустя некоторое время после выключения существует опасность получения ожогов. Подождите несколько минут, прежде чем заменить галогенную лампу.

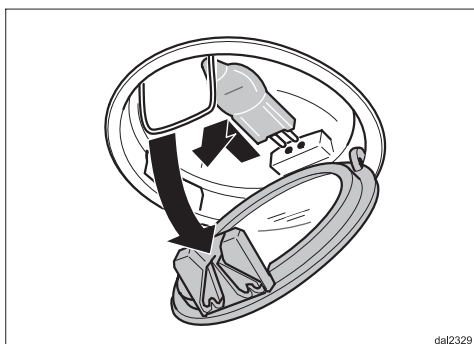
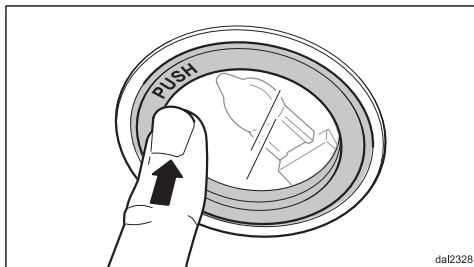

- Для замены лампы слегка прижмите ее плафон кверху. Плафон откроется, и его можно будет откинуть вниз.
- Вытяните галогенную лампу из патрона.
- Новую галогенную лампу (12 В, 20 Ватт, Цоколь G4) вставьте с помощью салфетки или перчатки в патрон. Следуйте указания изготовителя.
- Снова закройте и вставьте плафон лампы.

Сервисная служба

Если Вы не можете самостоятельно устранить неисправности, обращайтесь, пожалуйста, в сервисную службу Miele.

Информацию о сервисной службе Miele и условиях гарантии Вы найдете в разделе "Гарантия качества товара".

Сервисной службе необходимо сообщить название модели и заводской номер Вашего прибора. Эти данные Вы найдете на типовой табличке, которая будет видна после извлечения жирулавливающих фильтров.

Сертификат (только для РФ)

РОСС DE.ME 10.B12416
с 21.05.2012 по 21.05.2015

Соответствует требованиям:
ГОСТ Р 52161.2.31-2007,
ГОСТ Р 51318.14.1-2006 (Р. 4),
ГОСТ Р 51318.14.2-2006 (Р. 5, 7),
ГОСТ Р 51317.3.2-2006 (Р. 6, 7),
ГОСТ Р 51317.3.3-2008

Нижеследующая информация актуальна только для Украины:

соответствует требованиям "Технического регламента ограничения использования некоторых небезопасных веществ в электрическом и электронном оборудовании (2002/95/ЕС)"

Постановление Кабинета Министров Украины от 03.12.2008 № 1057

Размеры прибора

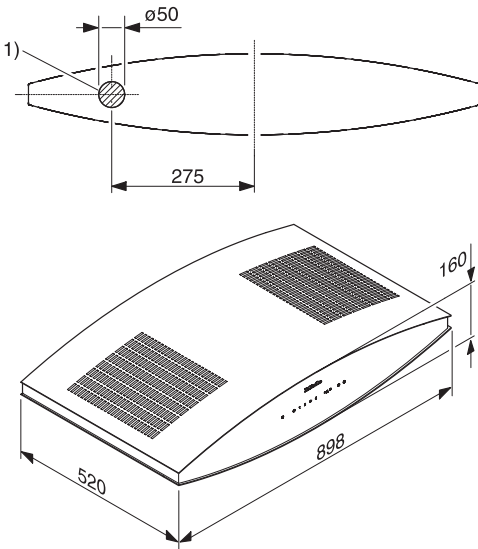

1) Отверстие для вывода сетевого кабеля

Расстояние между варочной поверхностью и вытяжкой (S)

Между плитой или панелью конфорок и нижним краем вытяжки должно быть соблюдено следующее **минимальное** расстояние, если производителем плиты или панели конфорок не определены большие безопасные расстояния:

Плита/панель конфорок	Расстояние S
Электрическая панель конфорок	450 мм
Электрогриль	650 мм
Фритюрница (электрическая)	650 мм
Многозонная газовая панель конфорок с общей максимальной мощностью 12,6 кВт (ни у одной горелки мощность не превышает 4,5 кВт).	650 мм
Многозонная газовая панель конфорок с общей максимальной мощностью более 12,6 кВт, или многозонная газовая панель конфорок, у которой одна из горелок превышает 4,5 кВт.	760 мм
Отдельная газовая конфорка с максимальной мощностью 6 кВт	650 мм
Отдельная газовая конфорка мощностью более 6 кВт	760 мм

Обратите также внимание на главу "Указания по безопасности и предупреждения".

Размеры прибора

- Для того, чтобы можно было свободно и удобно работать под вытяжкой, мы рекомендуем соблюдать расстояние до электрических конфорок также не менее 650 мм.
- При выборе монтажной высоты учитывайте рост пользователей. Им должно быть удобно работать у варочной поверхности и управлять вытяжкой.
- Учитывайте, что с увеличением расстояния до варочной поверхности ухудшается улавливание испарений.

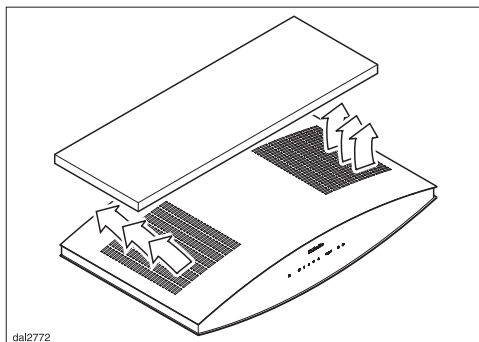

- Обеспечьте достаточное пространство над выходной вентиляционной решеткой, чтобы воздух мог беспрепятственно выходить. Расстояние до потолка или до расположенного над прибором шкафа должно составлять не менее 300 мм.

Перед монтажом обратите внимание на информацию на следующих страницах и главы "Размеры прибора" и "Указания по безопасности и предупреждения".

Материал для монтажа

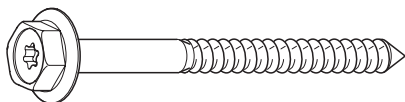

4 шурупа 7 x 110 мм и

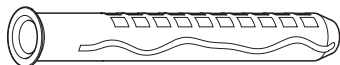

4 дюбеля 10 x 80 мм

для крепления вытяжки на стене.

⚠ Шурупы и дюбели пригодны для монтажа вытяжки на стене из бетона, пористого бетона, силикатных блоков, пустотелого кирпича и пустотелых блоков.

Для стен других конструкций используйте подходящий крепежный материал.

Обратите внимание на достаточную несущую способность стены.



2 гайки М 6

с зубчатым венцом для крепления корпуса вытяжки.

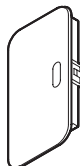

2 крышки



2 крышки

Инструкция по монтажу

Отдельные этапы монтажа описаны в прилагаемом монтажном листе.

Стационарное подключение

 Подключение прибора к электросети должно осуществляться квалифицированным специалистом-электриком, который хорошо знает и тщательно соблюдает принятые в данной стране инструкции предприятий электроснабжения и дополнения к ним. Неправильно выполненные работы по монтажу, техобслуживанию и ремонту могут быть причиной серьезной опасности для пользователя, за которую производитель ответственности не несет.

Кухонную вытяжку можно подключать только к проложенной согласно предписаниям сети электропитания. Допускается подключение прибора только к стационарной электропроводке с заземлением!

Для повышения безопасности рекомендуется включать в цепь питания прибора устройство защитного отключения УЗО с током срабатывания 30 мА.

В сети электропитания должно иметься разделительное устройство для каждого полюса. В качестве разделительного устройства служат выключатели с контактным отверстием минимум 3 мм.

К ним относятся линейные защитные автоматы, предохранители и контакторы.

Необходимые параметры подключения Вы найдете на типовой табличке (см. главу "Сервисная служба").

Проверьте, соответствуют ли эти данные напряжению и частоте электросети.

Дополнительно для Украины

Внимание! Это изделие сконструировано для подключения к сети переменного тока с защитным (третьим) проводом заземления (зануления), которое соответствует требованиям п.7.1 "Правил устройства электроустановок".

Для Вашей безопасности подключайте прибор только к электросети с защитным заземлением (занулением). Если Ваша сеть или розетка не имеет защитного заземления (зануления), обратитесь к квалифицированному специалисту.

Не переделывайте штепсельную вилку и не используйте переходные устройства.

ПОМНИТЕ! ПРИ ПОДКЛЮЧЕНИИ К СЕТИ БЕЗ ЗАЩИТНОГО ЗАЕМЛЕНИЯ (ЗАНУЛЕНИЯ) ВОЗМОЖНО ПОРАЖЕНИЕ ЭЛЕКТРИЧЕСКИМ ТОКОМ!

Технические характеристики

Общая потребляемая мощность	200 Вт
- Двигатель вентилятора	160 Вт
- Подсветка по периметру	2 x 20 Вт
Напряжение сети	АС 230 В
Частота сети	50 Гц
Предохранитель	10 А
Вес	20 кг

Мощность вентилятора по EN 61591

Производительность в режиме циркуляции с угольным фильтром:

Уровень 1	180 м ³ /ч
Уровень 2	250 м ³ /ч
Уровень 3	360 м ³ /ч
Уровень 4 (интенсивный режим)	550 м ³ /ч

Дополнительно приобретаемые принадлежности для режима циркуляции:

Комплект угольных фильтров Miele DKF 16-1.

Комплект содержит два угольных фильтра.

Гарантия качества товара

Уважаемый покупатель!

Гарантийный срок на бытовую технику, ввезенную на территорию страны приобретения через официальных импортеров составляет 24 месяца, при условии использования изделия исключительно для личных, семейных, домашних и иных нужд, не связанных с осуществлением предпринимательской деятельности.

На аксессуары и запасные части, приобретаемые отдельно, не в составе основного товара, гарантийный срок не устанавливается.

Гарантийный срок исчисляется с даты передачи товара покупателю. Пожалуйста, во избежание недоразумений, сохраняйте документы, подтверждающие передачу товара (товарные накладные, товарные чеки и иные документы, подтверждающие передачу товара в соответствии с требованиями действующего законодательства) и предъявляйте их сервисным специалистам при обращении за гарантийным обслуживанием.

В течение гарантийного срока Вы можете реализовать свои права на безвозмездное устранение недостатков изделия и удовлетворение иных установленных законодательством требований потребителя в отношении качества изделия, при условии использования изделия по назначению и соблюдения требований по установке, подключению и эксплуатации изделия, изложенных в настоящей инструкции.

В случае выполнения подключения третьими лицами сохраняйте документы, свидетельствующие об оплате и выполнении услуг по установке и подключению.

Внимание! Каждое изделие имеет уникальный заводской номер. Заводской номер позволяет установить дату производства изделия и его комплектацию. Называйте заводской номер изделия при обращении в сервисную службу Miele, это позволит Вам получить более быстрый и качественный сервис.

В случае устранения сервисной службой Miele неполадок оборудования в период действия гарантийного срока посредством замены детали указанного оборудования, клиент обязан вернуть представителю сервисной службы демонтированную деталь по окончании ремонта (в момент устранения неполадки оборудования).

Сервисная служба Miele оставляет за собой право отказать в гарантийном обслуживании в случаях:

В случае устранения сервисной службой Miele неполадок оборудования в период действия гарантийного срока посредством замены детали указанного оборудования, клиент обязан вернуть представителю сервисной службы демонтированную деталь по окончании ремонта (в момент устранения неполадки оборудования).

Гарантийное обслуживание не производится в случаях:

- Обнаружения механических повреждений товара;
- Неправильного хранения и/или небрежной транспортировки;
- Обнаружения повреждений, вызванных недопустимыми климатическими условиями при транспортировке, хранении и эксплуатации;
- Обнаружения следов воздействия химических веществ и влаги;
- Несоблюдения правил установки и подключения;
- Несоблюдения требований инструкции по эксплуатации;
- Обнаружения повреждений товара в результате сильного загрязнения;
- Обнаружения повреждений в результате неправильного применения моющих средств и расходных материалов или использования не рекомендованных производителем средств по уходу;
- Обнаружения признаков разборки, ремонта и иных вмешательств лицами, не имеющими полномочий на оказание данных услуг;
- Включения в электрическую сеть с параметрами, не соответствующими ГОСТу, ДСТУ;
- Повреждений товара, вызванных животными или насекомыми;
- Противоправных действий третьих лиц;

Гарантия качества товара

- Действий непреодолимой силы (пожара, залива, стихийных бедствий и т.п.);
- Нарушения функционирования товара вследствие попадания во внутренние рабочие объемы посторонних предметов, животных, насекомых и жидкостей.

Гарантийное обслуживание не распространяется на:

- работы по регулировке, настройке, чистке и прочему уходу за изделием, оговоренные в настоящей Инструкции по эксплуатации;
- работы по замене расходных материалов (элементов питания, фильтров, лампочек освещения, мешков-пылесборников, и т.д.), оговоренные в настоящей Инструкции по эксплуатации.

Недостатками товара не являются:

- запах нового пластика или резины, издаваемый товаром в течение первых дней эксплуатации;
- изменение оттенка цвета, глянца частей оборудования в процессе эксплуатации;
- шумы (не выходящие за пределы санитарных норм), связанные с принципами работы отдельных комплектующих изделий, входящих в состав товара:
 - вентиляторов
 - масляных/воздушных доводчиков дверей
 - водяных клапанов
 - электрических реле
 - электродвигателей
 - ремней
 - компрессоров
- шумы, вызванные естественным износом (старением) материалов:
 - потрескивания при нагреве/охлаждении
 - скрипы
 - незначительные стуки подвижных механизмов
- необходимость замены расходных материалов и быстроизнашивающихся частей, пришедших в негодность в результате их естественного износа.

Сервисные центры Miele

Сервисная сеть Miele включает в себя собственные сервисные центры в Москве, Санкт-Петербурге, Киеве и Алматы, региональных сервисных специалистов Miele и партнерские сервисные центры в регионах. Со списком городов, в которых представлен сервис Miele, Вы можете ознакомиться на интернет-сайте компании:

для России: www.miele.ru

для Украины: www.miele.ua

для Казахстана: www.miele.kz

В случае необходимости сервисной поддержки просим обращаться по телефонам “Горячей линии”, указанным на странице **Контактная информация о Miele**.

Контактная информация о Miele

По всем вопросам, связанным с приобретением техники, приобретением дополнительных принадлежностей и расходных материалов, а также в случае необходимости сервисной поддержки просим обращаться по телефону "Горячей линии".

Российская Федерация

Горячая линия для РФ 8-800-200-29-00 (звонок бесплатный на всей территории РФ)

E-mail: service@miele.ru

Internet: www.miele.ru

Адрес ООО Миле СНГ

125284 Москва,

Ленинградский проспект, 31А, стр.1

Адрес филиала ООО Миле СНГ в г. Санкт-Петербурге

197046 Санкт-Петербург

Петроградская наб., 18 а

Украина

ООО "Миле"

ул. Жилианская 48, 50А, Киев, 01033 БЦ "Прайм"

Тел. 0 800 500290 (звонок со стационарного телефона на территории Украины бесплатный)

(044) 496 03 00

Факс (044) 494 22 85

E-mail: info@miele.ua

Internet: www.miele.ua

Республика Казахстан

ТОО "Миле"

050059, г. Алматы Проспект Аль-Фараби, 13

Тел. (727) 311 11 41

Факс (727) 311 10 42

Горячая линия 8-800-080-53-33

E-mail: info@miele.kz

Internet: www.miele.kz

Другие страны СНГ

По всем вопросам приобретения дополнительных принадлежностей и расходных материалов, а также в случае необходимости сервисной поддержки, просим обращаться к продавцу, у которого Вы приобрели это изделие.

Внимание!

Условия гарантии в данных странах (в силу местного законодательства) могут быть иными.

Уточнить условия гарантии можно у продавца.

Контактные данные продавцов в странах СНГ можно получить в контактном центре

ООО Миле СНГ

Тел. +7 (495) 745 89 90

Факс + 7 (495) 745 89 84

E-mail: info@miele.ru

Miele

Производитель:

Миле & Ци. КГ, Карл-Миле-Штраسه, 29, 33332 Гютерсло, Германия
Miele & Cie. KG, Carl-Miele-Straße 29, 33332 Gütersloh, Deutschland

Изготовлено на заводе:

Империял-Верке оХГ, Миле-Штраسه, 1, 59759 Арнсберг, Германия
Imperial Werke oHG, Miele-Straße 1, 59759 Arnsberg, Deutschland

Импортеры:

ООО Миле СНГ
Российская Федерация и страны СНГ
125284 Москва,
Ленинградский пр-т, д. 31а, стр. 1
Телефон: (495) 745 8990
8 800 200 2900
Телефакс: (495) 745 8984

Internet: www.miele.ru
E-mail: info@miele.ru

ТОО Миле
Казахстан
050059, г. Алматы
Проспект Аль-Фараби, 13
Тел. (727) 311 11 41
8-800-080-53-33
Факс (727) 311 10 42



ООО "Миле"
ул. Жилинская 48, 50А
01033 Киев, Украина
Телефон: + 38 (044) 496 0300
Телефакс: + 38 (044) 494 2285

Internet: www.miele.ua
E-mail: info@miele.ua



DA 7090 W



ru - RU, UA, KZ

M.-Nr. 9 846 710 / 00