

Бурильный молоток для вращательного бурения

МОДЕЛИ HR4001C
МОДЕЛИ HR4010C
МОДЕЛИ HR4011C

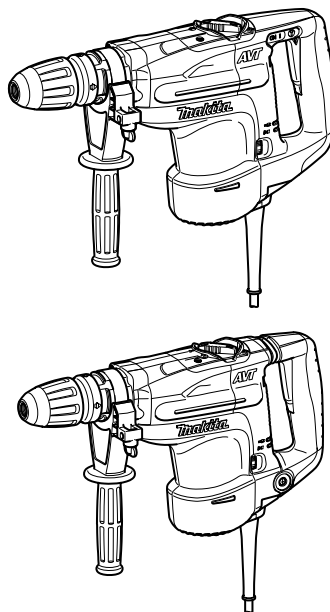

006305



РУКОВОДСТВО ПО ЭКСПЛУАТАЦИИ

⚠ ПРЕДУПРЕЖДЕНИЕ:

В целях Вашей личной безопасности, ПРОЧТИТЕ и ОЗНАКОМЬТЕСЬ с данными инструкциями перед использованием инструмента.
СОХРАНИТЕ ДАННЫЕ ИНСТРУКЦИИ В КАЧЕСТВЕ СПРАВОЧНОГО МАТЕРИАЛА.

ТЕХНИЧЕСКИЕ ХАРАКТЕРИСТИКИ

| Модель | | HR4001C | HR4010C | HR4011C |
|--|---------------------|---------------|---------|---------|
| Производительность | Твердосплавная бита | 40 мм | | |
| | Колонковое долото | 105 мм | | |
| Скорость без нагрузки (мин ⁻¹) | | 235 - 480 | | |
| Ударов в минуту | | 1 350 - 2 750 | | |
| Общая длина | | 468 мм | | |
| Вес нетто | | 5,9 кг | 6,3 кг | 6,3 кг |
| Класс безопасности | | II | | |

- Вследствие нашей продолжающейся программы поиска и разработок технические характеристики могут быть изменены без уведомления.
- Примечание: Технические характеристики могут различаться в зависимости от страны.

Символы END201-2

Ниже приводятся символы, которые используются для данного инструмента. Перед эксплуатацией инструмента обязательно ознакомьтесь с их значением.



.....Прочтите инструкцию по

эксплуатации.



.....ДВОЙНАЯ ИЗОЛЯЦИЯ



.....Только для стран ЕС

Не выкидывайте электрическое оборудование вместе с обычным мусором!

В соответствии с европейской Директивой 2002/96/EG об утилизации старого электрического и электронного оборудования и её применения в соответствии с местными законами электрическое оборудование, бывшее в эксплуатации, должно утилизироваться отдельно безопасным для окружающей среды способом.

Основное назначение

Данный инструмент предназначен для перфорации кирпича, бетона и камня, а также для выдалбливания.

Источник питания

Инструмент должен быть подсоединен только к источнику питания с напряжением, указанным в табличке номиналов, и может функционировать только от однофазного источника питания переменного тока. В соответствии с Европейским стандартом имеется двойная изоляция, следовательно, возможно использование с розетками без провода заземления.

Для модели HR4001C

Только для европейских стран

Шум и вибрация

Типовые уровни A-взвешенного уровня шума
уровень звукового давления: 93 дБ (A)
уровень акустической мощности: 104 дБ (A)
Недоверность: 3 дБ

– Пользуйтесь средствами защиты слуха. –

Значение типового взвешенного среднеквадратического ускорения составляет 6 м/с². Эти значения были получены в соответствии с EN60745.

Для модели HR4010C

Только для европейских стран

Шум и вибрация

Типовые уровни A-взвешенного уровня шума
уровень звукового давления: 93 дБ (A)
уровень акустической мощности: 104 дБ (A)
Недоверность: 3 дБ

– Пользуйтесь средствами защиты слуха. –

Значение типового взвешенного среднеквадратического ускорения составляет 4.5 м/с². Эти значения были получены в соответствии с EN60745.

Для модели HR4011C

Только для европейских стран

Шум и вибрация

Типовые уровни А-взвешенного уровня шума

уровень звукового давления: 93 дБ (А)

уровень акустической мощности: 104 дБ (А)

Недостоверность: 3 дБ

– Пользуйтесь средствами защиты слуха. –

Значение типового взвешенного среднеквадратического ускорения составляет 4 м/с^2 .

Эти значения были получены в соответствии с EN60745.

ДЕКЛАРАЦИЯ О СООТВЕТСТВИИ ЕС

Под нашу собственную ответственность мы заявляем, что данное изделие соответствует следующим стандартам EN60745, EN55014, EN61000 в соответствии с Директивами Совета 89/336/ЕЕС, 98/37/ЕС.

Yasuhiko Kanzaki (Ясухико Канзаки) **CE 2005**



Директор

MAKITA INTERNATIONAL EUROPE LTD.

Michigan Drive, Tongwell, Milton Keynes, Bucks MK15 8JD, ENGLAND

Ответственный изготовитель:

Makita Corporation Anjo Aichi Japan

ОБЩИЕ ПРАВИЛА БЕЗОПАСНОСТИ

GEA001-2

ПРЕДУПРЕЖДЕНИЕ:

Прочтите все инструкции. Несоблюдение каких-либо инструкций, приведенных в списке ниже, может привести к поражению электрическим током, пожару и/или серьезной травме. Термин “электроинструмент” во всех предостережениях, приведенных в списке ниже, относится к Вашему электроинструменту с питанием от сети (с проводом) или от аккумулятора (без провода).

СОХРАНИТЕ ЭТИ ИНСТРУКЦИИ

Безопасность на рабочем месте

1. **Поддерживайте порядок и хорошее освещение на рабочем месте.** Загроможденные и темные места являются причинами несчастных случаев.
2. **Не работайте с электроинструментом во взрывоопасных атмосферах, например, в присутствии огнеопасных**

жидкостей, газов или пыли.

Электроинструмент является источником искр, которые могут привести к возгоранию пыли или паров.

3. **При работе с электроинструментом следите за тем, чтобы дети и наблюдатели находились вдали.** Отвлечение внимания может стать причиной потери контроля.

Электробезопасность

4. Вилки электроинструментов должны соответствовать розетке. **Никогда не модифицируйте вилку каким-либо образом. Не используйте никакие вилки-переходники с заземленными (замкнутыми на землю) электроинструментами.** Оригинальные вилки и соответствующие им розетки снизят риск поражения электрическим током.
5. **Предотвращайте контакт тела с заземленными или замкнутыми на землю поверхностями, такими, как трубы, радиаторы, батареи и рефрижераторы.** Если Ваше тело заземлено или замкнуто на землю, риск поражения электрическим током повышается.
6. **Не подвергайте электроинструменты воздействию дождя или влаги.** Вода, попавшая в электроинструмент, повысит риск поражения электрическим током.
7. **Следите за шнуром. Никогда не используйте шнур, чтобы переносить, тянуть или отключать электроинструмент от розетки. Держите шнур вдали от тепла, масла, острых краев или подвижных частей.** Поврежденные или спутанные шнуры повышают риск поражения электрическим током.
8. **При работе с электроинструментом вне помещения, используйте удлинитель, подходящий для использования вне помещения.** Использование шнура, подходящего для работы вне помещения, снижает риск поражения электрическим током.

Личная безопасность

9. **Будьте внимательны, следите за тем, что Вы делаете, и соблюдайте здравый смысл при работе с электроинструментом. Не используйте**

электроинструмент, если Вы устали или находитесь под влиянием наркотиков, алкоголя или лекарств. Момент невнимательности при работе с электроинструментами может привести к серьезной личной травме.

10. **Пользуйтесь оборудованием, обеспечивающим безопасность. Всегда пользуйтесь средствами защиты глаз.** Защитное оборудование, такое, как противопылевой респиратор, безопасная нескользящая обувь, каска или средства защиты слуха, используемые в надлежащих условиях, уменьшат риск получения личной травмы.
11. **Избегайте внезапных включений. Перед вставкой вилки в розетку убедитесь в том, что переключатель находится в выключенном положении.** Если Вы будете переносить электроинструменты, держа палец на переключателе, или включать инструменты в сеть с выключателем во включенном положении, это может привести к несчастным случаям.
12. **Перед включением инструмента убирайте регулировочный или гаечный ключ.** Гаечный или регулировочный ключ, оставленный на вращающейся части электроинструмента, может привести к личной травме.
13. **Не перенапрягайтесь. Всегда соблюдайте устойчивость и баланс.** Это обеспечит лучший контроль электроинструмента в неожиданных ситуациях.
14. **Надевайте соответствующую одежду. Не надевайте свободную одежду или ювелирные изделия. Следите за тем, чтобы Ваши волосы, одежда и перчатки находились вдали от подвижных частей.** Свободная одежда, ювелирные изделия или длинные волосы могут попасть в подвижные части.

15. Если имеются подсоединения устройств для всасывания и сбора пыли, убедитесь в том, что они подсоединены и используются правильно. Использование таких устройств может уменьшить вероятность несчастных случаев, связанных с пылью.

Использование и уход за электроинструментом

16. Не прилагайте усилий к электроинструменту. Используйте надлежащий электроинструмент для конкретной работы. Надлежащий электроинструмент будет работать лучше и безопаснее при тех параметрах, на которые он рассчитан.

17. Не используйте электроинструмент, если его нельзя включить и выключить с помощью переключателя. Любой электроинструмент, который нельзя контролировать с помощью переключателя, опасен, и его необходимо отремонтировать.

18. Отключайте вилку от источника питания и / или аккумулятор от электроинструмента перед проведением какой-либо регулировки, смене принадлежностей или при хранении электроинструментов. Такие профилактические меры безопасности уменьшают риск непреднамеренного включения электроинструмента.

19. Храните выключенные электроинструменты вдали от детей, и не позволяйте людям, не имеющим навыков работы с электроинструментом или не прочитавшим данные инструкции, работать с электроинструментом. Электроинструменты опасны в руках неквалифицированных пользователей.

20. Содержите электроинструменты в исправном состоянии. Проверяйте рассогласование или связывание подвижных частей, поломки частей и

любые другие условия, которые могут повлиять на работу электроинструмента. При наличии повреждения, отремонтируйте электроинструмент перед его использованием. Многие несчастные случаи возникают по причине того, что электроинструменты не содержатся в исправном состоянии.

21. Следите за тем, чтобы режущие инструменты были острыми и чистыми. Режущие инструменты с острыми отрезными краями, которые содержатся в надлежащем состоянии, меньше заедают, и их легче контролировать.

22. Используйте электроинструмент, принадлежности, биты и т.д. в соответствии с данными инструкциями, и так, как это предназначено для конкретного типа электроинструмента, учитывая условия работы и саму работу, которую необходимо выполнить. Использование электроинструмента в непредусмотренных для этого целях может привести к опасной ситуации.

Обслуживание

23. Обслуживание Вашего электроинструмента должен осуществлять квалифицированный сотрудник ремонтной мастерской с использованием только идентичных запасных частей. Это обеспечит безопасность электроинструмента.

ДОПОЛНИТЕЛЬНЫЕ ПРАВИЛА БЕЗОПАСНОСТИ ПРИ РАБОТЕ С ИНСТРУМЕНТОМ

ENB010-2

1. Пользуйтесь средствами защиты органов слуха. Воздействие шума может привести к потере слуха.
2. Пользуйтесь вспомогательными рукоятками, входящими в комплект поставки инструмента. Потеря контроля может привести к личной травме.
3. Держите инструменты за изолированные хватные поверхности при выполнении действий, при которых режущий инструмент может коснуться скрытой проводки или собственного шнура. При контакте с проводом, находящимся "под напряжением", незащищенные металлические части инструмента тоже будут "под напряжением" и приведут к поражению оператора электрическим током.
4. Надевайте каску (предохранительный шлем), защитные очки и/или защитную маску. Также настоятельно рекомендуется надевать противопылевой респиратор и перчатки с толстыми подкладками.
5. Перед работой убедитесь в надёжности крепления биты.
6. При обычной эксплуатации инструмент может вибрировать. Винты могут раскрутиться, что приведет к поломке или несчастному случаю. Перед эксплуатацией тщательно проверяйте затяжку винтов.
7. В холодную погоду, или если инструмент не эксплуатировался в течение длительного периода времени, дайте инструменту время для прогрева без нагрузки перед работой с ним. Это размягчит смазку. Без надлежащего прогрева ударное действие будет затруднено.
8. Всегда следите за тем, чтобы обеспечить хорошую опору для ног. При использовании инструмента в высоком месте убедитесь, что под Вами никого нет.
9. Держите инструмент крепко обеими руками.
10. Держите руки подальше от подвижных частей.
11. Не оставляйте инструмент включенным. Работайте с инструментом, только держа его в руках.
12. При работе с инструментом не направляйте его на кого-либо, находящегося поблизости. Бита может вылететь и привести к серьезной травме.
13. Не касайтесь биты или находящихся около неё частей сразу же после работы; они могут быть очень горячими и обжечь кожу.

СОХРАНИТЕ ЭТИ ИНСТРУКЦИИ

ОПИСАНИЕ ФУНКЦИОНИРОВАНИЯ

006307

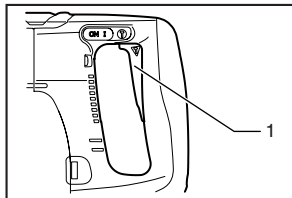

1. Триггерный переключатель

⚠ ПРЕДУПРЕЖДЕНИЕ:

- Перед проведением регулировки или проверки работы инструмента всегда проверяйте, что инструмент выключен, а шнур питания вынут из розетки.

Действие переключения для модели HR4011C

⚠ ПРЕДУПРЕЖДЕНИЕ:

- Перед включением инструмента в розетку, всегда проверяйте, что триггерный переключатель работает надлежащим образом и возвращается в положение "ВЫКЛ", если его отпустить.

Для запуска инструмента просто нажмите триггерный переключатель. Отпустите триггерный переключатель для остановки.

ДЛЯ МОДЕЛЕЙ HR4010C/ HR4001C

Триггерный переключатель

⚠ ПРЕДУПРЕЖДЕНИЕ:

- Перед включением инструмента в розетку, всегда проверяйте, что триггерный переключатель работает надлежащим образом и возвращается в положение "ВЫКЛ", если его отпустить.
- Данный переключатель действует при установке инструмента в режимах действия с символами ∇ и T .

Для запуска инструмента просто нажмите триггерный переключатель. Отпустите триггерный переключатель для остановки.

Ползунковый переключатель

⚠ ПРЕДУПРЕЖДЕНИЕ:

- Перед включением инструмента в розетку всегда проверяйте, выключен ли инструмент.
- Данный переключатель действует только при установке инструмента в режим действия с символом T .

006308

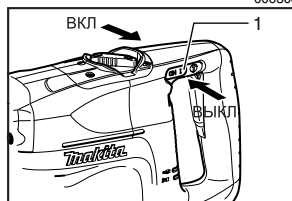

1. Рычаг переключения

При использовании инструмента в режиме ударного действия можно воспользоваться ползунковым переключателем. Для запуска инструмента нажмите на сторону "I (ON)" рычага переключателя. Для отключения инструмента нажмите на сторону "O (OFF)" рычага переключателя.

006334

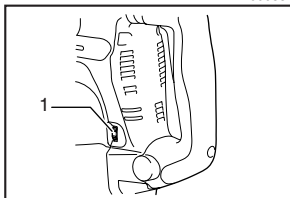

1. Регулировочный диск

Изменение скорости

Количество оборотов и ударов в минуту можно установить поворотом регулировочного диска. Диск снабжен метками – от 1 (самая низкая скорость) до 5 (максимальная скорость).

Ниже приведена таблица, на которой указано соотношение между числовыми метками на регулировочном диске и количеством оборотов/ударов в минуту.

006335

| Число на регулировочном диске | Оборотов в минуту | Ударов в минуту |
|-------------------------------|-------------------|-----------------|
| 5 | 480 | 2 750 |
| 4 | 440 | 2 550 |
| 3 | 360 | 2 050 |
| 2 | 270 | 1 550 |
| 1 | 230 | 1 350 |

⚠ ПРЕДУПРЕЖДЕНИЕ:

- Если инструментом пользоваться непрерывно на низкой скорости в течение продолжительного времени, двигатель будет перегружен, и это приведет к поломке инструмента.
- Диск регулировки скорости можно поворачивать только до цифры 5 и обратно до 1. Не пытайтесь повернуть его дальше 5 или 1, так как функция регулировки скорости может выйти из строя.

Выбор режима действия

006309

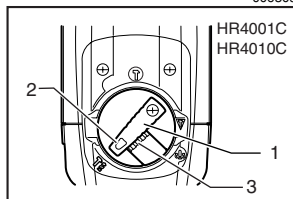

1. Рычаг переключения
2. Стрелка
3. Кнопка блокировки

Вращение с ударным действием

При сверлении в бетоне, камне и т.д. нажмите кнопку блокировки и поверните рычаг переключения так, чтобы стрелка указывала на символ . Воспользуйтесь долотом с наконечником из сплава карбида вольфрама.

006310

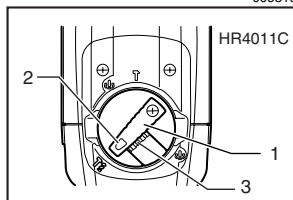

1. Рычаг переключения
2. Стрелка
3. Кнопка блокировки

006311

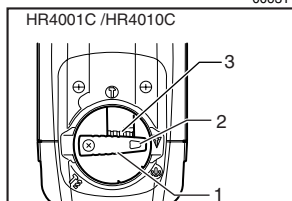

1. Рычаг переключения
2. Стрелка
3. Кнопка блокировки

006313

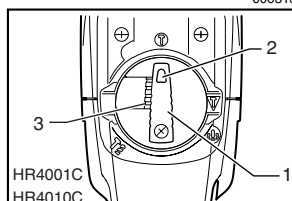

1. Рычаг переключения
2. Стрелка
3. Кнопка блокировки

006312

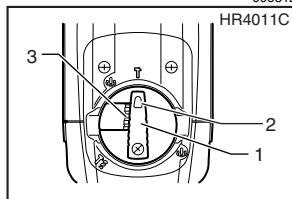

1. Рычаг переключения
2. Стрелка
3. Кнопка блокировки

Только ударное действие

ДЛЯ МОДЕЛИ HR4001C И HR4010C

Для операций расщепления, скобления или разрушения нажмите кнопку блокировки и поверните рычаг переключения так, чтобы стрелка указывала на символ ▽. Воспользуйтесь пирамидальным долотом, слесарным зубилом, зубилом для скобления и т.д.

При длительной работе в режиме ударного действия (ТОЛЬКО ДЛЯ МОДЕЛЕЙ HR4001C И HR4010C)

Для операций расщепления, скобления или разрушения нажмите кнопку блокировки и поверните рычаг переключения так, чтобы стрелка указывала на символ ⊕. Воспользуйтесь пирамидальным долотом, слесарным зубилом, зубилом для скобления и т.д.

⚠ ПРЕДУПРЕЖДЕНИЕ:

- При использовании инструмента в режиме действия с символом ⊕, триггерный переключатель не работает; работает только ползунковый переключатель.

ДЛЯ МОДЕЛИ HR4011C

Для операций расщепления, скобления или разрушения нажмите кнопку блокировки и поверните рычаг переключения так, чтобы стрелка указывала на символ ⊕. Воспользуйтесь пирамидальным долотом, слесарным зубилом, зубилом для скобления и т.д.

⚠ ПРЕДУПРЕЖДЕНИЕ:

- Не вращайте рычаг переключения, когда инструмент работает под нагрузкой. Это приведет к повреждению инструмента.
- Во избежание быстрого износа механизма изменения режима, следите за тем, чтобы рычаг переключения всегда точно находился в одном из двух или трёх положений режима работы.

Ограничитель крутящего момента

Ограничитель крутящего момента срабатывает при достижении определенного уровня крутящего момента. Двигатель отключится от выходного вала. Если это произойдет, бита перестанет вращаться.

⚠ ПРЕДУПРЕЖДЕНИЕ:

- Как только включится ограничитель крутящего момента, немедленно отключите инструмент. Это поможет предотвратить преждевременный износ инструмента.

006314

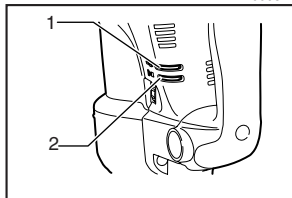

1. Индикаторная лампа включения электропитания (зеленая)
2. Сигнальная индикаторная лампа (красная)

Индикаторная лампа

Зелёная индикаторная лампа включения электропитания загорается при включении инструмента в розетку. Если индикаторная лампа не загорается, это может быть связано с неисправностью шнура электропитания или контроллера. Если индикаторная лампа загорается, но инструмент не включается даже при его включении, это может указывать на износ угольных щеток, неисправность в контроллере, двигателе или выключателе ON/OFF.

Красная сервисная индикаторная лампа загорается при почти полном износе угольных щеток, указывая на то, что инструмент требует проведения техобслуживания. Двигатель автоматически отключится после около 8 часов работы.

МОНТАЖ

⚠ ПРЕДУПРЕЖДЕНИЕ:

- Перед проведением каких-либо работ с инструментом всегда проверяйте, что инструмент выключен, а шнур питания вынут из розетки.

003139

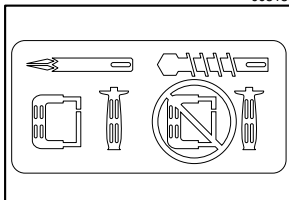

Боковая рукоятка

⚠ ПРЕДУПРЕЖДЕНИЕ:

- Используйте боковую рукоятку только при расщеплении, скоблении или разрушении. Не используйте ее при сверлении в бетоне, камне и т.д. При сверлении удерживать инструмент с боковой рукояткой невозможно.

006315

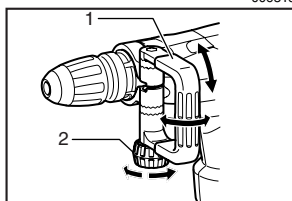

1. Боковая рукоятка
2. Зажимная гайка

Боковую рукоятку можно поворачивать на 360° по вертикали и закреплять в любом необходимом положении. Она также крепится в восьми различных положениях в обоих направлениях по горизонтали. Просто ослабьте зажимную гайку и поверните боковую рукоятку в необходимое положение. Затем крепко затяните зажимную гайку.

006316

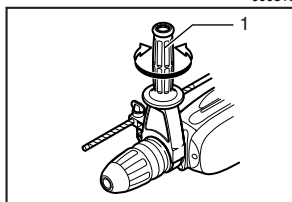

1. Боковая ручка

Боковая ручка

⚠ ПРЕДУПРЕЖДЕНИЕ:

- Всегда пользуйтесь боковой рукояткой для обеспечения безопасной работы при сверлении в бетоне, камне и т.д.

Боковая рукоятка может поворачиваться в любую сторону, что упрощает использование инструмента во всех положениях. Ослабьте крепление боковой рукоятки, повернув ее против часовой стрелки, затем установите ее в нужное положение и закрепите путем поворота рукоятки по часовой стрелке.

003150

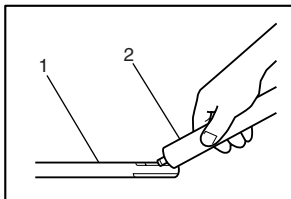

1. Хвостовик биты
2. Смазка биты

Установка или снятие биты

Очистите хвостовик биты и нанесите смазку для бит перед ее установкой.

006318

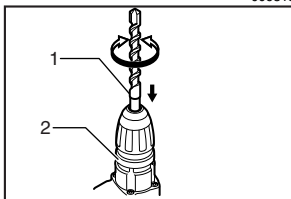

1. Бита
2. Крышка патрона

Вставьте битку в инструмент. Поверните битку, толкая ее вниз, до тех пор, пока не будет обеспечено сцепление.

Если не удастся при нажиме вставить битку, выньте ее из инструмента. Несколько раз нажмите вниз крышку патрона. Затем снова вставьте битку. Поверните битку, толкая ее вниз, до тех пор, пока не будет обеспечено сцепление.

После установки всегда проверяйте надежность крепления биты, попытайтесь вытащить ее.

006333

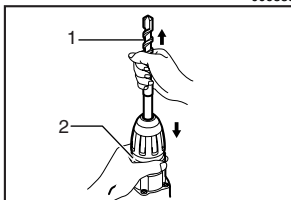

1. Бита
2. Крышка патрона

Чтобы удалить битку, нажмите вниз на крышку патрона и вытащите битку.

006319

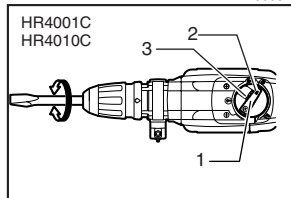

1. Рычаг переключения
2. Стрелка
3. Кнопка блокировки

Угол биты (при расщеплении, скоблении или разрушении)

Бита может быть закреплена под 12 разными углами. Для изменения угла биты нажмите кнопку блокировки и поверните рычаг переключения так, чтобы стрелка указывала на символ « \uparrow ». Расположите биту под нужным углом.

006320

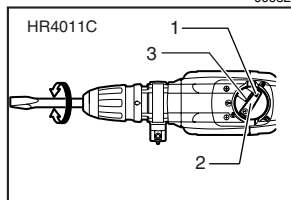

1. Стрелка
2. Рычаг переключения
3. Кнопка блокировки

006321

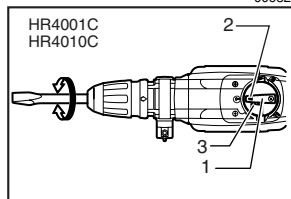

1. Рычаг переключения
2. Стрелка
3. Кнопка блокировки

Нажмите кнопку блокировки и поверните рычаг переключения, чтобы стрелка указывала на символ « \uparrow ». После этого проверьте надежность крепления биты на месте, немного повернув ее.

006322

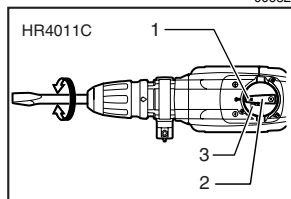

1. Стрелка
2. Рычаг переключения
3. Кнопка блокировки

006323

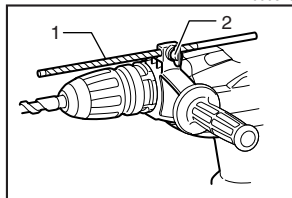

1. Глубиномер
2. Зажимной винт

Глубиномер

Глубиномер удобен при сверлении отверстий одинаковой глубины. Ослабьте зажимной винт и установите глубиномер на нужную глубину. После регулировки крепко затяните зажимной винт.

ПРИМЕЧАНИЕ:

- Глубиномер нельзя использовать в месте, где глубиномер ударяется о корпус редуктора/двигателя.

ЭКСПЛУАТАЦИЯ

006324

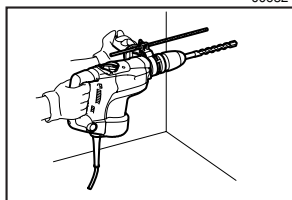

Сверление с ударным действием

Переведите рычаг переключения в положение символа .

Расположите бит в желаемом положении в отверстии, затем нажмите триггерный переключатель. Не прилагайте к инструменту усилий. Легкое давление дает лучшие результаты. Держите инструмент в рабочем положении и следите за тем, чтобы он не выскальзывал из отверстия.

Не применяйте дополнительное давление, когда отверстие засорится щепками или частицами. Вместо этого, включите инструмент на холостом ходу, затем постепенно выньте сверло из отверстия. Если эту процедуру проделать несколько раз, отверстие очистится, и можно будет возобновить обычное сверление.

⚠ ПРЕДУПРЕЖДЕНИЕ:

- Когда бита начнет пробиваться сквозь бетон или наткнется на стержневую арматуру в бетоне, инструмент может опасно среагировать. Соблюдайте хороший баланс и безопасную стойку, крепко удерживая инструмент обеими руками для предотвращения опасной реакции.

002449

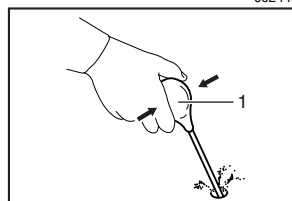

1. Груша для продувки

Груша для продувки (дополнительная принадлежность)

После сверления отверстия воспользуйтесь грушей для продувки, чтобы выдуть пыль из отверстия.

006325

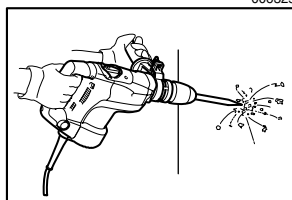

Расщепление/Скобление/Разрушение

Переведите рычаг переключения в положение символа .

Держите инструмент крепко обеими руками. Включите инструмент и немного надавите на него, чтобы предотвратить неконтролируемое подпрыгивание инструмента. Слишком сильное нажатие на инструмент не повысит эффективность.

ТЕХОБСЛУЖИВАНИЕ

ПРЕДУПРЕЖДЕНИЕ:

- Перед проверкой или проведением техобслуживания всегда проверяйте, что инструмент выключен, а штекер отсоединен от розетки.

Смазка

ПРЕДУПРЕЖДЕНИЕ:

- Эту процедуру обслуживания следует выполнять только в уполномоченных сервис-центрах Makita или в мастерских предприятия-изготовителя.

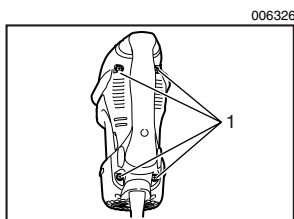

1. Винты

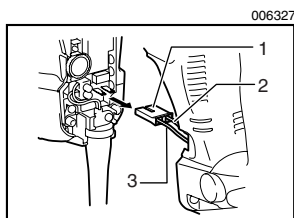

1. Разъем
2. Черный
3. Белый

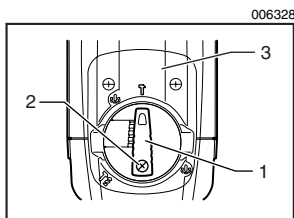

1. Рычаг переключения
2. Винт
3. Кожух крышки ручки

Этот инструмент не требует выполнения периодической или ежедневной смазки, так как он оснащен встроенной системой консистентной смазки. Смазывайте инструмент каждый раз при замене угольных щеток.

Включите инструмент на несколько минут, чтобы он прогрелся. Отключите инструмент и выньте штекер из розетки питания.

Открутите четыре винта и снимите ручку. Обратите внимание на то, что верхние винты отличаются от других винтов.

Отсоедините две клеммы (белую и черную), потянув за них.

Открутите винты и снимите рычаг переключения.
Снимите кожух крышки ручки.

006329

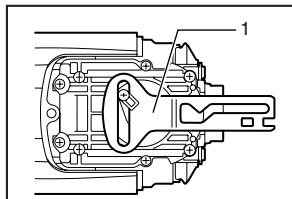

1. Контрольная пластина

Снимите контрольную пластину. (Кроме модели HR4011C.)

006330

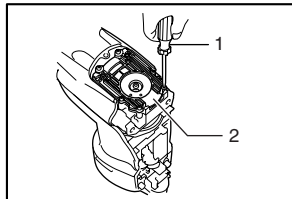

1. Отвертка
2. Крышка ручки

Открутите отверткой шесть винтов и снимите крышку ручки. Положите инструмент на стол так, чтобы конец биты был направлен вверх. Это позволит собрать старую смазку в корпусе ручки.

006331

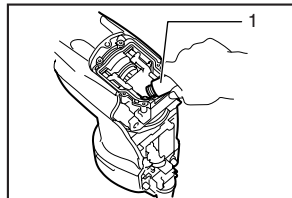

1. Смазка для молотка

Удалите старую смазку внутри ручки и замените ее свежей смазкой (60 г). Используйте только оригинальную смазку для молотка компании Makita (дополнительная принадлежность). Использование для заполнения излишнего количества смазки по сравнению с указанным (приблизительно 60 г) может привести к неправильному функционированию ударного устройства или к отказу инструмента. Используйте для заполнения только указанное количество смазки.

Установите крышку ручки на место и затяните её с помощью отвертки.

006332

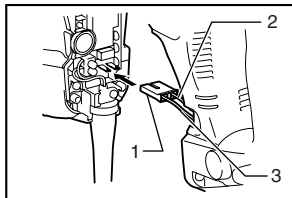

1. Разъем
2. Черный
3. Белый

Подключите разъем, и установите ручку на место.

⚠ ПРЕДУПРЕЖДЕНИЕ:

- При установке крышки ручки не затягивайте винты слишком сильно. Это может привести к поломке, так как крышка изготовлена из полимера.
- Соблюдайте осторожность, чтобы не повредить разъем или токопроводящие проводники, особенно во время удаления старой смазки и установки рукоятки.

Для обеспечения БЕЗОПАСНОСТИ и НАДЕЖНОСТИ оборудования, ремонт, любое другое техобслуживание или регулировку необходимо производить в уполномоченных сервис-центрах Makita, с использованием только сменных частей производства Makita.

ПРИНАДЛЕЖНОСТИ

⚠ ПРЕДУПРЕЖДЕНИЕ:

- Эти принадлежности или насадки рекомендуется использовать вместе с Вашим инструментом Makita, описанным в данном руководстве. Использование каких-либо других принадлежностей или насадок может представлять опасность получения травм. Используйте принадлежность или насадку только по указанному назначению.

Если Вам необходимо содействие в получении дополнительной информации по этим принадлежностям, свяжитесь со своим местным сервис-центром Makita.

- Биты с твердосплавной режущей пластиной SDS-Max
- Пирамидальное долото SDS-Max
- Слесарное зубило SDS-MAX
- Зубило для скобления SDS-MAX
- Зубило для плитки SDS-MAX
- Лопата для глины SDS-MAX
- Смазка для молотка
- Смазка биты
- Боковая рукоятка
- Боковая ручка
- Глубиномер
- Груша для продувки
- Защитные очки
- Чемодан для переноски

Makita Corporation Anjo, Aichi, Japan