

Дисковая пила

МОДЕЛИ 5604R

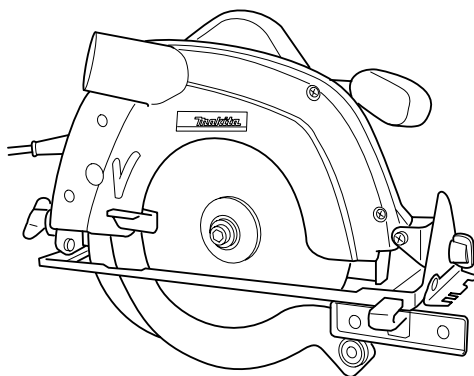

005404



РУКОВОДСТВО ПО ЭКСПЛУАТАЦИИ

⚠ ПРЕДУПРЕЖДЕНИЕ:

В целях Вашей личной безопасности, ПРОЧТИТЕ и ОЗНАКОМЬТЕСЬ с данными инструкциями перед использованием инструмента. СОХРАНИТЕ ДАННЫЕ ИНСТРУКЦИИ В КАЧЕСТВЕ СПРАВОЧНОГО МАТЕРИАЛА.

ТЕХНИЧЕСКИЕ ХАРАКТЕРИСТИКИ

Модель		5604R
Диаметр диска		165 мм
Максимальная глубина резки	при 90°	54 мм
	при 45°	35 мм
Скорость без нагрузки (мин ⁻¹)		5 000
Общая длина		320 мм
Вес нетто		3,6 кг
Класс безопасности		▣ /II

- Вследствие нашей продолжающейся программы поиска и разработок технические характеристики могут быть изменены без уведомления.
- Примечание: Технические характеристики могут различаться в зависимости от страны.

Символы END201-2

Ниже приведены символы, используемые для электроинструмента. Перед использованием убедитесь, что вы понимаете их значение.



.....Прочтите инструкцию по эксплуатации.



.....ДВОЙНАЯ ИЗОЛЯЦИЯ



.....Только для стран ЕС

Не выкидывайте электрическое оборудование вместе с обычным мусором!

В соответствии с европейской Директивой 2002/96/EG об утилизации старого электрического и электронного оборудования и её применения в соответствии с местными законами электрическое оборудование, бывшее в эксплуатации, должно утилизироваться отдельно безопасным для окружающей среды способом.

Основное назначение

Данный инструмент предназначен для продольных и поперечных пропилов и распилов под углом изделий из дерева при плотном соприкосновении с обрабатываемой деталью.

Источник питания

Инструмент должен быть подсоединен только к источнику питания с напряжением, указанным в табличке номиналов, и может функционировать только от однофазного источника питания переменного тока. В соответствии с Европейским стандартом имеется двойная изоляция, следовательно, возможно использование с розетками без провода заземления.

Только для европейских стран

Шум и вибрация

Типовые уровни A-взвешенного уровня шума
уровень звукового давления: 94 дБ (A)
уровень акустической мощности: 105 дБ (A)

Недоверенность: 3 дБ

– Пользуйтесь средствами защиты слуха. –

Типичное взвешенное значение квадратного корня ускорения составляет не более чем 2.5 м/с².

Эти значения были получены в соответствии с EN60745.

ДЕКЛАРАЦИЯ О СООТВЕТСТВИИ ЕС

Под нашу собственную ответственность мы заявляем, что данное изделие соответствует следующим стандартам EN60745, EN55014, EN61000 в соответствии с Директивами Совета 89/336/EEC, 98/37/EC.

Yasuhiko Kanzaki (Ясухико Канзаки) CE 2005

Директор

MAKITA INTERNATIONAL EUROPE LTD.

Michigan Drive, Tongwell, Milton Keynes, Bucks MK15 8JD, ENGLAND

Ответственный изготовитель:

Makita Corporation Anjo Aichi Japan

⚠ ПРЕДУПРЕЖДЕНИЕ:

Прочтите все инструкции. Несоблюдение каких-либо инструкций, приведенных в списке ниже, может привести к поражению электрическим током, пожару и/или серьезной травме. Термин “электроинструмент” во всех предостережениях, приведенных в списке ниже, относится к Вашему электроинструменту с питанием от сети (с проводом) или от аккумулятора (без провода).

СОХРАНИТЕ ЭТИ ИНСТРУКЦИИ

Безопасность на рабочем месте

1. **Поддерживайте порядок и хорошее освещение на рабочем месте.** Загроможденные и темные места являются причинами несчастных случаев.
2. **Не работайте с электроинструментом во взрывоопасных атмосферах, например, в присутствии огнеопасных жидкостей, газов или пыли.** Электроинструмент является источником искр, которые могут привести к возгоранию пыли или паров.
3. **При работе с электроинструментом следите за тем, чтобы дети и наблюдатели находились вдали.** Отвлечение внимания может стать причиной потери контроля.

Электробезопасность

4. **Вилки электроинструментов должны соответствовать розетке. Никогда не модифицируйте вилку каким-либо образом. Не используйте никакие вилки-переходники с заземленными (замкнутыми на землю) электроинструментами.** Оригинальные вилки и соответствующие им розетки снизят риск поражения электрическим током.
5. **Предотвращайте контакт тела с заземленными или замкнутыми на землю поверхностями, такими, как трубы, радиаторы, батареи и рефрижераторы.** Если Ваше тело заземлено или замкнуто на землю, риск поражения электрическим током повышается.
6. **Не подвергайте электроинструменты воздействию дождя или влаги.** Вода, попавшая в электроинструмент, повысит риск поражения электрическим током.
7. **Следите за шнуром. Никогда не используйте шнур, чтобы переносить, тянуть или отключать электроинструмент от розетки.**

Держите шнур вдали от тепла, масла, острых краев или подвижных частей. Поврежденные или спутанные шнуры повышают риск поражения электрическим током.

8. **При работе с электроинструментом вне помещения, используйте удлинитель, подходящий для использования вне помещения.** Использование шнура, подходящего для работы вне помещения, снижает риск поражения электрическим током.

Личная безопасность

9. **Будьте внимательны, следите за тем, что Вы делаете, и соблюдайте здравый смысл при работе с электроинструментом. Не используйте электроинструмент, если Вы устали или находитесь под влиянием наркотиков, алкоголя или лекарств.** Момент невнимательности при работе с электроинструментами может привести к серьезной личной травме.
10. **Пользуйтесь оборудованием, обеспечивающим безопасность. Всегда пользуйтесь средствами защиты глаз.** Защитное оборудование, такое, как противопылевой респиратор, безопасная нескользящая обувь, каска или средства защиты слуха, используемые в надлежащих условиях, уменьшат риск получения личной травмы.
11. **Избегайте внезапных включений. Перед вставкой вилки в розетку убедитесь в том, что переключатель находится в выключенном положении.** Если Вы будете переносить электроинструменты, держа палец на переключателе, или включать инструменты в сеть с выключателем во включенном положении, это может привести к несчастным случаям.
12. **Перед включением инструмента убирайте регулировочный или гаечный ключ. Гаечный**

или регулировочный ключ, оставленный на вращающейся части электроинструмента, может привести к личной травме.

- 13. Не перенапрягайтесь. Всегда соблюдайте устойчивость и баланс.** Это обеспечит лучший контроль электроинструмента в неожиданных ситуациях.
- 14. Надевайте соответствующую одежду. Не надевайте свободную одежду или ювелирные изделия.** Следите за тем, чтобы Ваши волосы, одежда и перчатки находились вдали от подвижных частей. Свободная одежда, ювелирные изделия или длинные волосы могут попасть в подвижные части.
- 15. Если имеются подсоединения устройств для всасывания и сбора пыли, убедитесь в том, что они подсоединены и используются правильно.** Использование таких устройств может уменьшить вероятность несчастных случаев, связанных с пылью.

Использование и уход за электроинструментом

- 16. Не прилагайте усилий к электроинструменту. Используйте надлежащий электроинструмент для конкретной работы.** Надлежащий электроинструмент будет работать лучше и безопаснее при тех параметрах, на которые он рассчитан.
- 17. Не используйте электроинструмент, если его нельзя включить и выключить с помощью переключателя.** Любой электроинструмент, который нельзя контролировать с помощью переключателя, опасен, и его необходимо отремонтировать.
- 18. Отключайте вилку от источника питания и / или аккумулятор от электроинструмента перед проведением какой-либо регулировки, смене принадлежностей или при хранении электроинструментов.** Такие профилактические меры безопасности уменьшают риск непреднамеренного включения электроинструмента.
- 19. Храните выключенные электроинструменты вдали от детей, и не позволяйте людям, не имеющим навыков работы с электроинструментом или не прочитавшим данные инструкции, работать с электроинструментом.** Электроинструменты опасны в руках неквалифицированных пользователей.
- 20. Содержите электроинструменты в исправном состоянии.** Проверяйте рассогласование или связывание подвижных частей, поломки частей и любые другие условия, которые могут повлиять на работу электроинструмента. При наличии

повреждения, отремонтируйте электроинструмент перед его использованием. Многие несчастные случаи возникают по причине того, что электроинструменты не содержатся в исправном состоянии.

- 21. Следите за тем, чтобы режущие инструменты были острыми и чистыми.** Режущие инструменты с острыми отрезными краями, которые содержатся в надлежащем состоянии, меньше заедают, и их легче контролировать.
- 22. Используйте электроинструмент, принадлежности, биты и т.д. в соответствии с данными инструкциями, и так, как это предназначено для конкретного типа электроинструмента, учитывая условия работы и саму работу, которую необходимо выполнить.** Использование электроинструмента в непредусмотренных для этого целях может привести к опасной ситуации.

Обслуживание

- 23. Обслуживание Вашего электроинструмента должен осуществлять квалифицированный сотрудник ремонтной мастерской с использованием только идентичных запасных частей.** Это обеспечит безопасность электроинструмента.
- 24. Следуйте инструкциям по смазке и смене принадлежностей.**
- 25. Содержите рукоятки чистыми и не загрязненными маслом или смазкой.**

GEB029-1

СПЕЦИФИЧЕСКИЕ ПРАВИЛА ТЕХНИКИ БЕЗОПАСНОСТИ

НЕ ДОПУСКАЙТЕ, чтобы удобство или опыт эксплуатации данного устройства (полученный от многократного использования) доминировали над строгим соблюдением правил техники безопасности по работе с циркулярной пилой. Нарушение техники безопасности или неправильное использование данного инструмента могут привести к серьезным травмам.

Опасность:

- 1. Держите руки на расстоянии от места распила и пилы. Держите вторую руку на дополнительной ручке или корпусе мотора.** Если обе руки будут держать пилу, они не будут порезаны диском пилы.
- 2. Не пытайтесь тянуться под распиливаемой деталью.** Ограждение не сможет защитить вас от диска под распиливаемой деталью. Не пытайтесь убирать отрезанные детали при вращении циркулярной пилы.

ПРЕДУПРЕЖДЕНИЕ: После выключения пила еще будет некоторое время вращаться. Перед удалением распиленных деталей дождитесь полной остановки пилы.

3. **Отрегулируйте глубину распила в соответствии с толщиной детали.** Под распиливаемой деталью должен быть виден почти весь зуб пилы.
4. **Никогда не удерживайте распиливаемую деталь руками или зажав ее между ног. Закрепите деталь на устойчивом основании.** Очень важно обеспечить надежную фиксацию распиливаемой детали для предотвращения риска возникновения травмы, изгиба циркулярной пилы или утраты контроля над инструментом.

000157

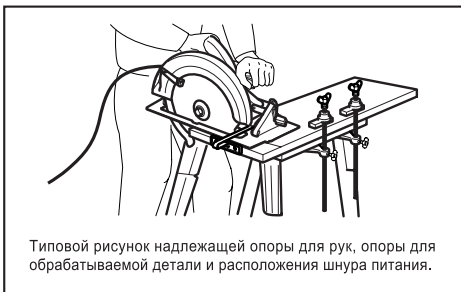

5. Если при выполнении работ существует риск контакта режущего инструмента со скрытой электропроводкой или собственным шнуром питания, держите электроинструменты за специально предназначенные изолированные поверхности. Контакт с проводом под напряжением приведет к тому, что металлические детали электроинструмента также будут под напряжением, что приведет к поражению оператора электрическим током.
6. При распиле всегда используйте направляющую планку или прямую направляющую по краю. Это повышает точность распила и снижает риск изгиба циркулярной пилы.
7. Всегда используйте дисковые пилы соответствующего размера и формы отверстий для шпинделя (ромбовидные или круглые). Пилы с несоответствующим креплением будут работать эксцентрически, что приведет к потере контроля над инструментом.
8. Никогда не используйте поврежденные или несоответствующие шайбы, или болт дисковой пилы. Шайбы и болт пилы были специально разработаны для данной

циркулярной пилы для обеспечения оптимальных эксплуатационных характеристик и безопасности работы.

9. Причины обратной отдачи и меры ее предотвращения оператором:

- отдача - это мгновенная реакция на защемление, изгиб или нарушение соосности циркулярной пилы, приводящая к неконтролируемому подъему пилы и ее движению из детали по направлению к оператору.
- если циркулярная пила защемила или жестко ограничивается пропилом снизу, циркулярная пила прекратит вращаться и реакция мотора приведет к тому, что инструмент начнет быстро двигаться в сторону оператора.
- если пила была изогнута или неправильно ориентирована в распиле, зубья на задней стороне пилы могут цепляться за верхнюю поверхность распиливаемой древесины, что приведет к выскакиванию пилы из пропила и ее движению в сторону оператора.

Отдача - это результат неправильного использования пилы и/или неправильных процедур или условий эксплуатации. Ее можно избежать, соблюдая предосторожности, указанные ниже.

- **Крепко держите пилу обеими руками и располагайте руки так, чтобы они могли справиться с силами отдачи. Располагайтесь со стороны циркулярной пилы, а не на одной линии с ней.** Отдача может привести к отскакиванию циркулярной пилы назад, однако силы отдачи могут контролироваться оператором при условии соблюдения соответствующих мер предосторожности.
- **При изгибании пилы или прекращении пиления по какой-либо причине, отпустите курковый выключатель и держите пилу без ее перемещения в детали для полной остановки вращения пилы. Никогда не пытайтесь вытащить пилу из распиливаемой детали или потянуть пилу назад, когда пила продолжает вращаться. Это может привести к отдаче.** Определите причину и примите соответствующие меры для устранения причины изгиба циркулярной пилы.
- **При повторном включении циркулярной пилы, когда она находится в детали, отцентрируйте диск пилы в пропиле и убедитесь, что зубья пилы не касаются распиливаемой детали. Если диск пилы**

изогнется, пила может приподняться или возникнет обратная отдача при повторном запуске пилы.

- **Поддерживайте большие панели для снижения риска заклинивания и отдачи диска.** Большие панели провисают под собственным весом. Опоры необходимо располагать под панелью с обеих сторон, около линии распила и около края панели.

Для снижения риска зажима и обратной отдачи циркулярной пилы. Когда распиливание требует оставить пилу в распиливаемой детали, пила должна оставаться в более крупной детали, а меньшая деталь должна отрезаться.

000154

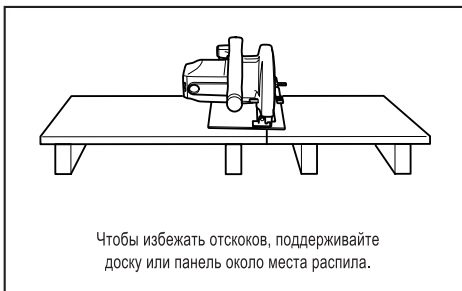

000156



- **Не используйте старые или поврежденные циркулярные пилы.** Тупые или неправильно закрепленные циркулярные пилы могут привести к искривлению распила, что приведет к повышенному трению, изгибу пилы и отдаче. Пилы должны быть острыми и чистыми. Смола и древесный пек, затвердевшие на циркулярных пилах, снижают производительность пилы и повышают потенциальный риск отдачи. Содержите пилу в чистоте. Для этого

снимите ее с инструмента и почистите растворителем смолы и древесного пека, горячей водой или керосином. Никогда не используйте бензин.

- **Перед резкой необходимо крепко затянуть блокирующие рычаги резки.** Если при резке регулировка диска нарушится, это может привести к заклиниванию диска и возникновению отдачи.
- **Будьте особенно осторожны при выполнении "врезки" в существующих стенах или других неизвестных участках.** Выступающий диск пилы может столкнуться с предметами, которые приведут к обратной отдаче. При врезании приподнимите нижнее ограждение, используя ручку подъема.
- **ВСЕГДА держите инструмент обеими руками. НИКОГДА не помещайте руки или пальцы сзади пилы.** В случае отдачи, пила может легко отскочить назад на вашу руку, что приведет к серьезной травме.

000194

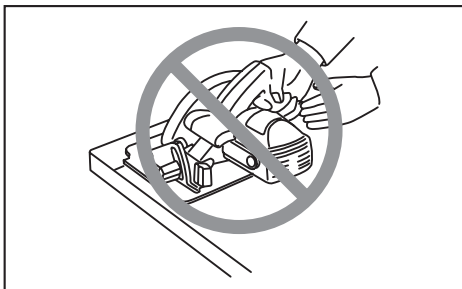

- **Никогда не прилагайте повышенных усилий к пиле.** Приложение повышенных усилий к циркулярной пиле может привести к неравномерному распилу, снижению точности и возможной отдаче. Двигайте пилу вперед со скоростью, которая позволяет циркулярной пиле пилить без снижения скорости.

10. **Перед каждым использованием проверьте нормальное закрытие нижнего ограждения. Не эксплуатируйте пилу, если нижнее ограждение не перемещается свободно и мгновенно не закрывается. Никогда не фиксируйте и не привязывайте нижнее ограждение в открытом положении.** При случайном падении пилы нижнее ограждение может быть погнато. Поднимите нижнее ограждение при помощи ручки подъема и убедитесь в его свободном перемещении, и что

оно не касается пилы или других деталей при всех углах и глубинах пиления.

Для проверки нижнего ограждения откройте нижнее ограждение рукой, затем отпустите и убедитесь в закрытии ограждения. Также убедитесь, что ручка подъема не касается корпуса инструмента. Пила без опущенного ограждения **ОЧЕНЬ ОПАСНА** и может привести к серьезной травме.

11. **Проверьте работу пружины нижнего ограждения.** Если ограждение и пружина не работают надлежащим образом, их необходимо отремонтировать перед использованием циркулярной пилы. Нижнее ограждение может работать медленно из-за поврежденных деталей, отложения смол или скопления мусора.
12. **Нижнее ограждение должно подниматься вручную только при специальных распилах, таких как врезание или сложное распиливание.** Поднимите нижнее ограждение, подняв ручку, и как только пила войдет в распиливаемый материал, нижнее ограждение может быть опущено. Для всех других видов пиления нижнее ограждение должно работать автоматически.
13. **Перед тем как положить пилу на верстак или на пол, всегда убеждайтесь, что нижнее ограждение закрывает пилу.** Незащищенная вращающаяся по инерции пила может непреднамеренно двинуться назад, распиливая все, что попадет на ее пути. Помните о времени, необходимом для остановки пилы, после отпускания куркового выключателя. Перед размещением пилы после завершения распила, убедитесь, что нижнее ограждение закрылось, и что пила полностью прекратила вращаться.
14. **Используйте подходящий раскалывающий нож для используемого лезвия.** Чтобы раскалывающий нож работал, он должен быть толще, чем основание лезвия, но тоньше, чем зубья лезвия.
15. **Подрегулируйте раскалывающий нож, как описано в этой инструкции.** Неправильное расстояние, позиционирование и выравнивание могут привести к тому, что раскалывающий нож станет неэффективным для предотвращения отдачи.
16. **Всегда используйте раскалывающий нож за исключением выполнения врезания.** Раскалывающий нож должен быть вновь установлен после выполнения врезания. Раскалывающий нож создает помехи при выполнении врезания и может привести к отдаче.
17. **Чтобы раскалывающий нож работал, он должен контактировать с рабочим**

изделием. Раскалывающий нож неэффективен для предотвращения отдачи при выполнении коротких распилов.

18. **Не эксплуатируйте пилу, если раскалывающий нож погнут.** Даже небольшие помехи могут замедлить скорость закрытия кожуха.
19. **Будьте особенно осторожны при распиливании мокрой древесины, прессованной древесины или древесины с сучками.** Отрегулируйте скорость распиливания таким образом, чтобы поддерживать плавное движение пилы без снижения скорости вращения диска.
20. **Избегайте попадания режущего инструмента на гвозди.** Перед распиливанием осмотрите деталь и удалите из нее все гвозди.
21. **Поместите широкую часть основания циркулярной пилы на часть детали, имеющей надежное крепление, а не на ту часть, которая будет отрезана и упадет при отпиливании.** В качестве примера Рис. 1 показывает **ПРАВИЛЬНЫЙ** способ отрезки края доски и Рис. 2 **НЕПРАВИЛЬНЫЙ** способ. Если распиливаемая деталь короткая или маленькая, ее необходимо закрепить. **НЕ ПЫТАЙТЕСЬ ДЕРЖАТЬ КОРОТКИЕ ДЕТАЛИ РУКОЙ!**

000147

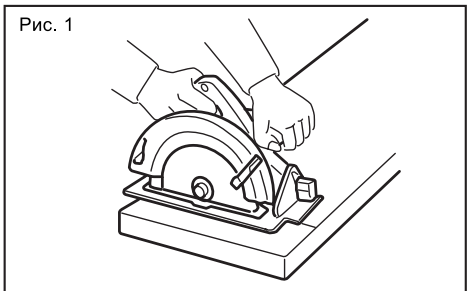

000150



22. Никогда не пытайтесь пилить при помощи перевернутой циркулярной пилы, зажатой в тисках. Это очень опасно и может привести к серьезным травмам.

000029



23. Некоторые материалы могут содержать токсичные химические вещества. Примите соответствующие меры предосторожности, чтобы избежать вдыхания или контакта с кожей таких веществ. Соблюдайте требования, указанные в паспорте безопасности материала.
24. Не пытайтесь остановить пилу путем бокового давления на дисковую пилу.
25. Всегда используйте пилы, рекомендованные в данном руководстве. Не используйте какие-либо абразивные диски.
26. При использовании инструмента надевайте пылезащитную маску и используйте средства защиты слуха.

СОХРАНИТЕ ДАННЫЕ ИНСТРУКЦИИ.

**⚠ ПРЕДУПРЕЖДЕНИЕ:
НЕПРАВИЛЬНОЕ
ИСПОЛЬЗОВАНИЕ инструмента
или несоблюдение правил
техники безопасности, указанных
в данном руководстве, может
привести к тяжелой травме.**

ОПИСАНИЕ ФУНКЦИОНИРОВАНИЯ

ПРЕДУПРЕЖДЕНИЕ:

- Перед регулировкой или проверкой функционирования всегда отключайте инструмент и вынимайте штекер из розетки питания.

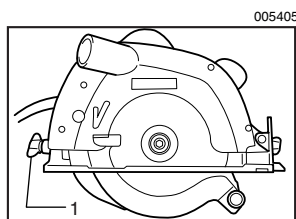

1. Зажимной винт

Регулировка глубины резки

ПРЕДУПРЕЖДЕНИЕ:

- После регулировки глубины резки всегда крепко затягивайте зажимной винт.

Ослабьте зажимной винт на направляющей глубины и переместите основание вверх или вниз. Установив необходимую глубину резки, закрепите основание путем затяжки зажимного винта.

Для обеспечения более чистых, безопасных распилов, установите глубину резки на такое значение, чтобы под обрабатываемой деталью выступал только один зубец диска. Установка надлежащей глубины резки снижает вероятность опасных ОТСКОКОВ, которые могут причинить травму.

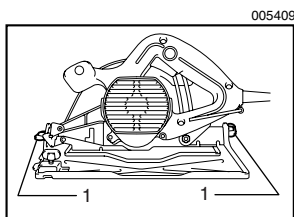

1. Зажимной винт

Резка под углом

Ослабьте зажимные винты спереди и сзади и наклоните инструмент на необходимый угол для распилов под углом ($0^\circ - 45^\circ$). После регулировки, крепко затяните зажимные винты спереди и сзади.

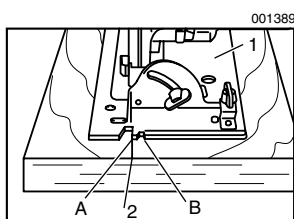

1. Основание
2. Линия отреза

Визир

Для осуществления прямых распилов, совместите положение А в передней части основания с линией распила. Для распилов под углом в 45° , совместите положение В с линией распила.

005406

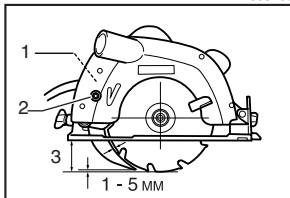

1. Установочные выступы
2. Болт с шестигранной головкой (для регулировки раскливающего ножа)
3. Глубина резки

Регулировка раскливающего ножа

С помощью шестигранного ключа ослабьте болт с шестигранной головкой, чтобы отрегулировать раскливающий нож, затем поднимите нижний кожух диска. Переместите раскливающий нож вверх или вниз над двумя выпуклостями для настройки, показанными на рисунке, чтобы добиться соответствующего зазора между раскливающим ножом и пильным диском.

⚠ ПРЕДУПРЕЖДЕНИЕ:

- Убедитесь в том, что раскливающий нож настроен следующим образом:
Расстояние между раскливающим ножом и кромкой зубьев пильного диска не превышает 5 мм. Кромка зубьев не выдается более чем на 5 мм за нижний край раскливающего ножа.

005411

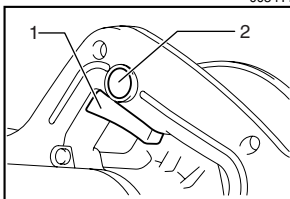

1. Триггерный переключатель
2. Кнопка разблокировки

Действие переключения

⚠ ПРЕДУПРЕЖДЕНИЕ:

- Перед включением инструмента в розетку питания всегда проверяйте, работает ли триггерный переключатель надлежащим образом, и возвращается ли в положение "ВЫКЛ", если его отпустить.

Для предотвращения непреднамеренного включения триггерного переключателя имеется кнопка разблокировки. Для запуска инструмента нажмите кнопку разблокировки и нажмите триггерный переключатель. Отпустите триггерный переключатель для остановки.

МОНТАЖ

⚠ ПРЕДУПРЕЖДЕНИЕ:

- Перед выполнением каких-либо работ над инструментом всегда отключайте инструмент и вынимайте штекер из розетки питания.

Снятие или установка пильного диска

С данным инструментом можно использовать следующий диск.

006482

Макс. диаметр	Мин. диаметр	Толщина диска	Пропил
165 мм	150 мм	1,6 мм или меньше	1,9 мм или меньше

Толщина раскливающего ножа составляет 1,8 мм.

005412

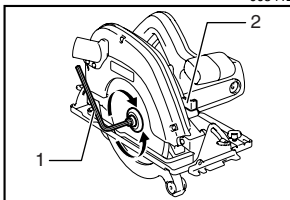

1. Шестигранный ключ
2. Замок вала

⚠ ПРЕДУПРЕЖДЕНИЕ:

- Не пользуйтесь пильными дисками, не отвечающими характеристикам, указанным в данных инструкциях.
- Не пользуйтесь пильными дисками, толщина которых больше, или комплект которого меньше раскливающего ножа.
- Обязательно проверяйте установку диска, чтобы зубья смотрели вверх в передней части инструмента.
- Для снятия или установки дисков пользуйтесь только ключом Makita.

Для снятия диска, полностью нажмите на замок вала, чтобы диск не вращался, и ослабьте шестигранный болт, повернув его ключом против часовой стрелки. Затем выньте шестигранный болт, внешний фланец и диск.

005413

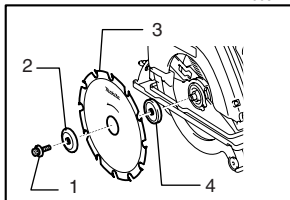

1. Болт с шестигранной головкой
2. Внешний фланец
3. Пильный диск
4. Внутренний фланец

Для установки диска выполните процедуру снятия в обратной последовательности. **ОБЯЗАТЕЛЬНО КРЕПКО ЗАКРУТИТЕ ШЕСТИГРАННЫЙ БОЛТ ПО ЧАСОВОЙ СТРЕЛКЕ.**

При замене диска обязательно также очищайте нижний и верхний кожухи диска от накопившихся опилок. Однако это требование не отменяет необходимость проверки работы нижнего кожуха перед каждым использованием.

005414

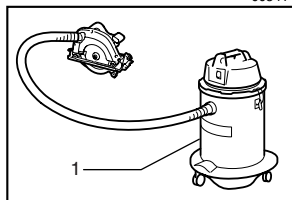

1. Пылесос

Подключение пылесоса

Если Вы хотите обеспечить чистоту при распиливании, подключите к Вашему инструменту пылесос Makita. Установите патрубков на инструмент с помощью винтов. Затем подключите шланг пылесоса к патрубку, как показано на рисунке.

ЭКСПЛУАТАЦИЯ

⚠ ПРЕДУПРЕЖДЕНИЕ:

- Обязательно осторожно перемещайте инструмент по направлению вперед по прямой линии. Применение силы или кручение инструмента приведут к перегреву двигателя и опасному отскоку, результатом чего может стать серьезная травма.

005415

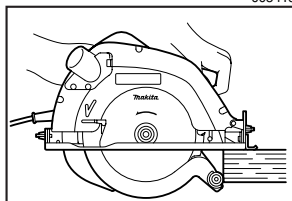

Крепко держите инструмент. Данный инструмент оборудован и передней рукояткой, и задней ручкой. Для надежного удержания инструмента пользуйтесь ими обеими. Если держать пилу обеими руками, их нельзя поранить диском. Установите основание на обрабатываемую деталь, при этом диск не должен ее касаться. Затем включите инструмент и подождите, пока диск наберет полную скорость. Теперь просто перемещайте инструмент вперед по поверхности обрабатываемой детали, при этом пила должна ровно лежать на плоскости, и аккуратно продвигайте пилу до завершения распиливания.

Для достижения чистых распилов, соблюдайте ровную линию распила и равномерную скорость продвижения. Если инструмент не идет по намеренной линии распила, не пытайтесь поворачивать или прилагать усилия к инструменту, чтобы вернуть его к линии распила. Это может привести к заклиниванию диска, опасному отскоку и возможной серьезной травме. Отпустите переключатель, дождитесь остановки диска и поднимите инструмент. Выровняйте инструмент по новой линии распила и начните пиление заново. Попытайтесь избежать такого положения, при котором на оператора попадает щепка и древесина, вылетающая из-под пилы. Пользуйтесь средствами защиты глаз для предотвращения травм.

⚠ ПРЕДУПРЕЖДЕНИЕ:

- При вставке пилы в середину обрабатываемой детали следует всегда пользоваться расклинивающим ножом.

005416

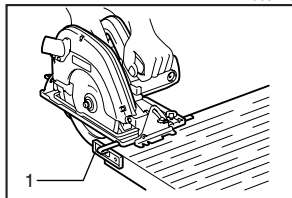

1. Направляющая планка
(направляющая линейка)

Направляющая планка (направляющая линейка)

Удобная направляющая линейка позволяет Вам делать сверхточные прямые распилы. Просто придвиньте направляющую планку к боковой поверхности обрабатываемой детали и закрепите ее в таком положении с помощью винта в передней части основания. Она также позволяет осуществлять повторные распилы одинаковой ширины.

ТЕХОБСЛУЖИВАНИЕ

⚠ ПРЕДУПРЕЖДЕНИЕ:

- Перед проведением проверки или работ по техобслуживанию, всегда проверяйте, что инструмент выключен, а штекер питания отсоединен от розетки.

001145

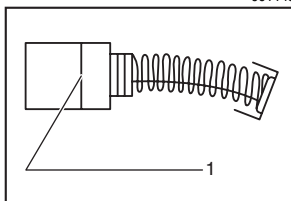

1. Ограничительная отметка

Замена угольных щеток

Регулярно вынимайте и проверяйте угольные щетки. Заменяйте их, если они изношены до ограничительной отметки. Содержите угольные щетки в чистоте и в свободном для скольжения в держателях положении. При замене необходимо менять обе угольные щетки одновременно. Используйте только одинаковые угольные щетки.

005417

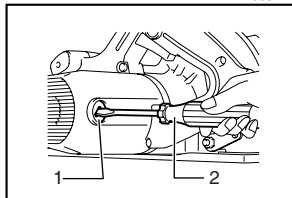

1. Крышка щеткодержателя
2. Отвертка

Используйте отвертку для снятия крышек щеткодержателей. Извлеките изношенные угольные щетки, вставьте новые и закрутите крышки щеткодержателей.

Для обеспечения БЕЗОПАСНОСТИ и НАДЕЖНОСТИ оборудования, ремонт, любое другое техобслуживание или регулировку необходимо производить в уполномоченных сервис-центрах Makita, с использованием только сменных частей производства Makita.

ПРИНАДЛЕЖНОСТИ

ПРЕДУПРЕЖДЕНИЕ:

- Эти принадлежности или насадки рекомендуется использовать с Вашим инструментом Makita, указанным в данном руководстве. Использование каких-либо других принадлежностей или насадок может представлять собой риск получения травм. Используйте принадлежность или насадку только по указанному назначению.

Если Вам необходима помощь или дополнительная информация относительно данных принадлежностей, свяжитесь с Вашим местным сервис-центром Makita.

- Пильные диски
- Шестигранный ключ
- Направляющая планка (направляющая линейка)

Makita Corporation Anjo, Aichi, Japan