



*M-way*

Инструкция пользователя

Планшетный компьютер  
MD – 002

## Общая информация

Благодарим за то, что Вы выбрали планшетный компьютер MD-002. Прежде чем начать эксплуатацию устройства, внимательно прочтите данное руководство, чтобы воспользоваться всеми возможностями планшетного компьютера и продлить срок его службы. Сохраните это руководство, чтобы обратиться к нему, если в будущем возникнет такая необходимость.

Данное Руководство содержит информацию о технических характеристиках устройства, кнопках управления планшетным компьютером и его программном обеспечении, перечень мер безопасности, игнорирование или несоблюдение которых может привести к повреждению устройства, сбоям в его работе или к выходу из строя. В руководстве так же содержатся советы по использованию планшетного компьютера MD-002. Приведённая информация позволит избежать ошибок, связанных с неправильной эксплуатацией устройства, функционированием его операционной системы и прикладных программ.

**Внимательно прочитайте этот раздел и строго следуйте приведенным в нем инструкциям.**

## Общие указания по эксплуатации

- Планшетный компьютер следует держать вдали от зон с экстремальным изменением температуры, предохранять от воздействия прямых солнечных лучей или устройств излучающих тепло. Защищайте устройство от попадания влаги и не помещайте его в пыльную или задымленную среду. Не допускайте контакта с активными химическими веществами.
- Не вскрывайте корпус прибора или адаптера питания, т.к. это может привести к поражению электрическим током. Обслуживание прибора должно проводиться только специалистами авторизованного сервисного центра.
- Предохраняйте компьютер от ударов, не кладите на него тяжелые предметы и не вставляйте в него устройства или предметы, которые не подходят к стандартным разъёмам. Падение устройства может привести к повреждению ЖК экрана и к нарушению его нормального функционирования.
- Не пытайтесь самостоятельно сменить прошивку от других производителей это может привести к поломке устройства.
- Заряжайте компьютер только в помещении от бытовой сетевой розетки и используйте только совместимое зарядное устройство (входит в комплект). При первой зарядке подключите устройство к сети электропитания на 8-12 часов.
- Не используйте устройство в момент управления автомобилем.
- При прослушивании музыки, просмотре видео или использовании других программ, помните о том, что громкость не должна быть слишком высокой. В случае появления звона или гула в ушах, пожалуйста, уменьшите громкость, либо остановите воспроизведение файла / программы.
- Планшетный компьютер должен быть выключен во время взлёта или посадки самолёта.

- Не работайте на компьютере в местах, подверженных электронным помехам или воздействию статического электричества. Это может быть причиной потери данных.
- Не отключайте устройство от ПК в режиме скачивания, загрузки или форматирования данных. В противном случае это приведет к возникновению программных ошибок устройства.
- Не используйте спирт, растворитель или химические средства с содержанием бензина для очистки поверхности устройства.
- Пожалуйста, всегда производите резервное копирование ваших файлов в память устройства. Производитель не несет ответственность за удаление файлов, осуществленное после нанесения повреждения устройству или его починки.

## Меры безопасности при работе с адаптером питания

- При зарядке планшетного компьютера используйте только стандартный тип адаптера питания (включен в комплект поставки). Использование нестандартного или иного типа зарядного устройства может привести к повреждениям компьютера и потере гарантии на устройство.

**Вход: 100-240 В ~ 50/60 Гц**  
**Выход: 5 В 2100 мА**

- Адаптер можно подключать только к тому типу электрической сети, параметры которой указаны на маркировке. Если Вы не уверены в соответствии параметров электрической сети и адаптера питания, проконсультируйтесь со специалистами, обратитесь в службу поддержки или в один из авторизованных изготовителем сервисных центров.
- Не наступайте на кабель адаптера питания и не ставьте на него тяжелые предметы.
- Не допускайте растяжения кабеля, его запутывания и завязывания узлами.
- После зарядки устройства, отсоедините адаптер от розетки.
- При отсоединении адаптера питания от розетки следует вытягивать вилку
- Не подключайте адаптер питания к каким-либо иным устройствам, помимо устройств данной модели.
- Храните адаптер питания в недоступном для детей месте.

## Меры безопасности при пользовании жидкокристаллическим дисплеем устройства

- Для очистки экрана ЖК-дисплея используйте только мягкую ткань или специальные салфетки.
- Используйте только специальные средства для очистки дисплея.
- Не касайтесь поверхности экрана острыми предметами.
- Не оказывайте на экран сильного давления и не размещайте на нем

какие-либо предметы. Это может привести к повреждениям дисплея и потере гарантии на устройство.

- Не оставляйте дисплей под прямыми солнечными лучами.

## Меры безопасности при работе с разъемами

- Не применяйте силу при подключении к разъемам внешних устройств. Это может привести к повреждению контактов.
- Не допускайте попадания в разъемы посторонних предметов, а так же жидкости и пыли. Это может привести как к повреждению разъёма, так и компьютера в целом.
- Перед установкой убедитесь, что штекер подсоединяется правильной стороной. При необходимости переверните штекер.

## Меры безопасности при обращении с картами памяти

- Не допускайте попадания в разъем карты памяти посторонних предметов, а также жидкости и пыли. Это может привести как к повреждению разъёма, так и компьютера в целом.
- Перед установкой убедитесь, что карта устанавливается правильной стороной. При необходимости переверните карту. Карта должна устанавливаться без усилий, до щелчка.
- Если не удается установить карту в разъем, убедитесь в её соответствии спецификации microSD.
- Если операционной системе не удается распознать карту памяти, попробуйте ее извлечь и установить снова. Будьте внимательны, избегайте прикосновений к контактам. Разряд статического электричества может уничтожить данные, записанные на карту.
- Не извлекайте карту памяти во время доступа компьютера к ее содержимому (чтение, копирование, воспроизведение файлов). Это может привести к потере данных или к выходу карты из строя.
- Не используйте карту памяти при повышенной температуре.
- Берегите карту от попадания жидкости или эрозийных материалов.

## Программное обеспечение третьих лиц

У Вас могут возникать проблемы в случае использования не авторизованного и не прошедшего проверку программного обеспечения третьих лиц. Производитель не может гарантировать работоспособность таких приложений и не несет ответственность за свои в работе планшетного компьютера вследствие их использования. По поводу некорректной работоспособности приложений на планшетном компьютере M-way вы можете обратиться к разработчику приложения, предоставив всю необходимую информацию об устройстве.

## Внешний вид устройства

1. Кнопка уменьшения громкости (-)
2. Кнопка увеличения громкости (+)
3. Кнопка ПИТАНИЕ (Power)
4. Индикатор
5. Камера
6. Сенсорная кнопка МЕНЮ (Menu)
7. Сенсорная кнопка ДОМОЙ
8. Сенсорная кнопка НАЗАД
9. USB host/Зарядка
10. Разъем подключения к ТВ (HDMI)
11. Микрофон
12. Разъем для наушников
13. Разъем карты памяти Micro SD
14. Разъем альтернативного питания

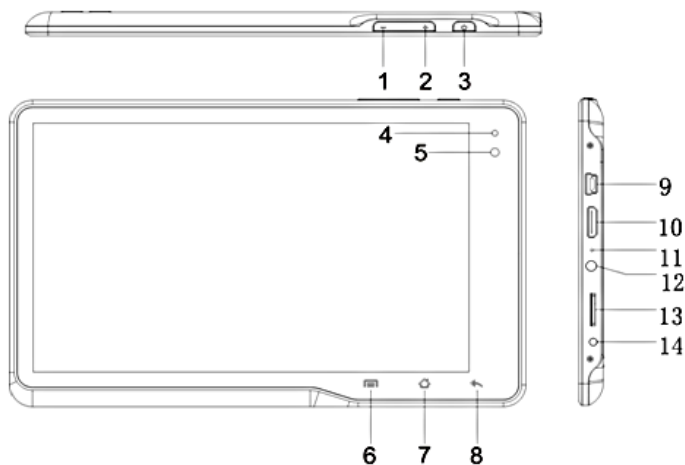

## Комплектация\*

Каждый комплект планшетного компьютера состоит из следующих предметов:

1. Планшетный компьютер
2. Чехол
3. Зарядное устройство от сети 220 В ~ 50/60 Гц стандарта USB 5 В --- 2100 мА
4. Кабель синхронизации mini USB
5. Наушники
6. Переходник mini USB - USB
7. Переходник mini HDMI - HDMI
8. Инструкция и гарантийный талон

\*Производитель оставляет за собой право менять комплектацию и спецификацию без предварительного уведомления пользователя

## Зарядка аккумуляторной батареи

Перед зарядкой аккумуляторной батареи внимательно прочитайте разделы «Общие указания по эксплуатации» и «Меры безопасности при работе с адаптером питания». Подключите адаптер питания к сети и вставьте штекер адаптера в соответствующее гнездо на корпусе устройства. Во время зарядки значок питания на экране устройства придет в движение, демонстрируя то, что процесс начался. Рекомендуется не отсоединять устройство до тех пор, пока батарея не зарядится полностью. В момент полной зарядки аккумулятора значок питания на экране устройства полностью заполнится.

## Включение

Нажмите и удерживайте кнопку  в течение 3 секунд. После этого произойдет включение устройства, о чем можно будет судить по появлению заставки. Загрузка операционной системы произойдет за несколько секунд.

*Примечание: если устройство находится в спящем режиме, то для включения достаточно кратковременного нажатия кнопки.*

## Спящий режим

Спящий режим удобен при регулярном использовании планшетного компьютера. В этом режиме компьютер находится в активном состоянии, но дисплей при этом выключен, а главный экран заблокирован. Это позволяет мгновенно получить доступ к операционной системе, в то же время исключаются случайные нажатия на дисплей, и экономится энергия. Для перехода в спящий режим или выхода из него кратковременно нажмите кнопку.

## Выключение устройства

Для полного отключения устройства нажмите и удерживайте кнопку **(J)** и выберите «Отключить питание» в появившемся меню. В этом же меню вы можете перевести компьютер в спящий режим либо отменить данное действие.

*Примечание: в случае низкой зарядки аккумулятора, устройство может быть отключено автоматически после уведомления пользователя о существующей проблеме. При этом, все несохраненные данные могут быть утеряны. Во избежание этого сохраните открытые документы, закройте все активные приложения и подключите компьютер к источнику питания.*

## Сброс устройства (Reset)

Для сброса устройства нажмите и удерживайте кнопку более 5 секунд.

## Эксплуатация планшетного компьютера

### Разблокировка

Перед разблокировкой планшетного компьютера внимательно прочитайте раздел «Меры безопасности при обращении с жидкокристаллическим дисплеем устройства».

Для разблокировки экрана коснитесь значка «Замок» в центре экрана и перетащите его на значок «Замок» с левой стороны (так, как это показано на рисунке).

*Примечание: в настройках безопасности Вы можете выбрать несколько способов разблокировки устройства (Настройки > Безопасность > Блокировка экрана):*

1. Нет: блокировка и защита отсутствуют;  
2. Перетащить значок блокировки: защита отсутствует, однако при этом вы можете быстро попасть на главный экран или открыть Камеру и сразу начать делать снимки.

3. Графический ключ: для включения необходимо нарисовать графический ключ.



### Установка/извлечение дополнительной карты памяти

Перед установкой карты памяти внимательно прочитайте раздел «Меры безопасности при обращении с картами памяти».

Планшетный компьютер MD-002 оборудован слотом для дополнительных карт памяти формата microSD/ SDHC. Максимальная поддерживаемая емкость карты – 32Гб.

После корректной установки работоспособной карты памяти устройство обнаружит её автоматически.

Для безопасного извлечения карты памяти необходимо выполнить следующие действия:

- 1) нажмите кнопку , для перехода на главный экран
- 2) нажмите кнопку  в правом верхнем углу
- 3) во вкладке «Приложения» выберите пункт «Настройки»
- 4) выберите раздел «Память»
- 5) нажмите на «Извлечь SD-карту» и дождитесь завершения операции.

## Подключение внешних USB устройств

Перед подключением флеш-накопителя или любого другого периферийного устройства внимательно прочитайте раздел «Меры безопасности при работе с разъемами».



Подключение и просмотр содержимого USB флеш-накопителя:

- 1) подключите флеш-накопитель к планшету;
- 2) найдите ярлык «Проводник» в списке программ и запустите приложение;
- 3) выберите вкладку «USB» и Вы получите доступ к его содержимому.

*Примечание: вы так же можете подключать другие периферийные USB устройства (например, мышки, клавиатуры, модемы, внешние жесткие диски). Для этого достаточно подключить устройство к планшету, устройство распознается и подключится автоматически.*

## Настройка Wi-Fi и подключение к сети

Включение модуля Wi-Fi:

- 1) нажмите кнопку , для перехода на главный экран;
- 2) нажмите кнопку  в правом верхнем углу;
- 3) во вкладке «Приложения» выберите пункт «Настройки»;
- 4) в разделе «Беспроводные сети» установите переключатель Wi-Fi в положение «Вкл».

Подключение к сети:

- 1) откройте подраздел «Настройки Wi-Fi»;
- 2) система автоматически обнаружит доступные Wi-Fi сети и выведет их названия;
- 3) выберите сеть, к которой вы хотите подключиться, и при необходимости введите пароль;
- 4) при успешном подключении система выведет значок  в области уведомлений.

*Примечание: возможность автоматической раздачи IP адресов зависит от настроек Wi-Fi роутера. В том случае, если автоматическая раздача IP адресов поддерживается, никаких дополнительных действий предпринимать не требуется. Задать статический IP-адрес вы можете в дополнительных настройках, для этого необходимо нажать на кнопку или значок  и выбрать «Дополнительные функции».*

## Подключение планшета в режиме USB накопителя

Вставьте USB штекер в соответствующее гнездо стационарного компьютера или ноутбука, вставьте miniUSB штекер в соответствующий разъём на планшете:

- 1) откройте панель уведомлений, протянув строку состояния вверх;
- 2) выберете пункт «USB-подключение установлено»;
- 3) нажмите на «Включить USB-накопитель» в правом нижнем углу;
- 4) через некоторое время устройство определится как съёмный USB накопитель и Вы получите доступ к внутренней памяти планшета и карте памяти.

Чтобы отключить USB-накопитель:

- 1) откройте панель уведомлений, протянув строку состояния вверх;
- 2) выберете пункт «Отключить USB-подключение»
- 3) нажмите на «Отключить USB-накопитель» в правом нижнем углу.

## Рабочий стол и элементы управления

Рабочий стол Вашего планшетного компьютера состоит из 5 экранов. Главный экран расположен по центру, а дополнительные экраны слева и справа от него. Любой из 5 экранов может быть организован по вашему усмотрению.

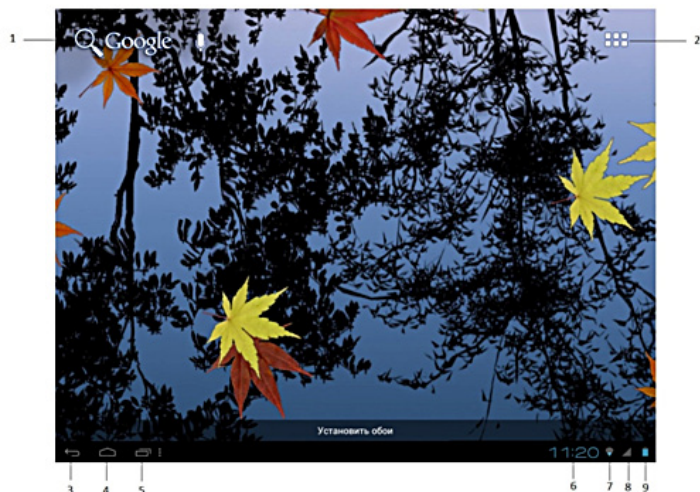

1. Функция «Поиск»
2. Меню «Все программы»
3. Кнопка «Назад» - возврат на предыдущий экран
4. Кнопка «Домой» - переход в главное меню
5. Быстрое переключение между активными приложениями
6. Текущее время
7. Состояние подключения Wi-Fi
8. Уведомление
9. Текущее состояние зарядки аккумулятора

## Навигация по рабочему столу

Для переключения между экранами сдвиньте активный экран в нужную сторону.

Для быстрого возврата на главный экран нажмите кнопку  на корпусе устройства или в строке состояния.

В верхнем правом углу экрана находится кнопка доступа  к списку установленных приложений. Эта кнопка является аналогом подменю «Все программы», расположенного в меню «Пуск» операционной системы Windows.

## Строка состояния и область уведомлений

В нижней части экрана находится строка состояния. В этой строке расположены элементы управления, область системных уведомлений, индикаторы беспроводных соединений, индикатор заряда батареи и часы.

Для того, чтобы перейти в меню быстрых настроек или посмотреть подробности при получении системного уведомления, необходимо нажать 2 раза на строку состояния в правом нижнем углу.

## Главное меню

Главное меню позволяет установить фоновое изображение на рабочий стол, открыть настройки планшета или отобразить список установленных приложений.

Для вызова меню следует перейти на рабочий стол и нажать кнопку в строке  состояния.

Для доступа ко всем установленным приложениям, виджетам и Android Market нажмите кнопку . В появившемся окне выберете «Приложения», «Виджеты» или «Маркет».



## Переключение между приложениями

Вы можете в любой момент быстро переключиться на одно из активных приложений.

Для вызова меню нажмите кнопку .

## Добавление/удаление объектов рабочего стола

Вы можете вынести на рабочий стол ярлыки установленных программ, виджеты, папки для организации ярлыков, ссылки на интернет-страницы из избранного, музыкальные плейлисты и другие объекты.

Самым простым и удобным способом добавления ярлыка является перетаскивание значка приложения из меню «Все программы» на рабочий стол.

Для добавления ярлыка:

- 1) нажмите на кнопку  ;
- 2) найдите программу, которую Вы хотите разместить на рабочем столе;
- 3) нажмите на значок программы и удерживайте 2-3 секунды;
- 4) не отрывая палец от экрана, перетащите значок на свободное место активного рабочего стола;
- 5) отпустите значок, и он зафиксирован на рабочем столе.

*Примечание:*

- Вы можете переместить любой объект на свободное место активного экрана.
- Вы не сможете добавить новый объект на экран рабочего стола, если пространство заполнено. Удалите неиспользуемые объекты с активного экрана, либо добавьте новый объект на другой экран рабочего стола.

#### **Для удаления объекта с рабочего стола:**

- 1) нажмите на ненужный объект и удерживайте 2-3 секунды
- 2) в верхней части рабочего экрана появится значок «Корзина» ;
- 3) не отрывая палец от экрана, перетащите объект в корзину.

*Примечание: удаление объекта с рабочего стола не приведёт к удалению его из системы. Любой объект можно восстановить на рабочем столе, используя приведённые выше инструкции.*

#### **Установка фоновой фотографии**

Для установки фоновой фотографии на рабочий стол и экран блокировки:

Вариант I

- 1) нажмите кнопку  для перехода на главный экран;
- 2) нажмите на свободную область рабочего стола и удерживайте 2-3 секунды;
- 3) выберите изображение из имеющихся на устройстве;
- 4) отрегулируйте область изображения, которая будет установлена в качестве обоев (доступно только для изображений, загруженных пользователем);
- 5) нажмите кнопку «Установить обои».

Вариант II

- 1) нажмите на кнопку в строке состояния;
- 2) выберите «Обои»;

3) выберите изображение из имеющихся на устройстве;

4) отрегулируйте область изображения, которая будет установлена в качестве обоев (доступно только для изображений, загруженных пользователем);

5) нажмите кнопку «Установить обои».

### **Установка и удаление приложений**

Помимо стандартного пакета базовых приложений OS Android, Вы можете установить дополнительное программное обеспечение на свое устройство. Программы могут быть установлены с карт памяти или USB флеш-накопителей, загружены из интернета или из каталога Android Market.

#### **Установка приложений из Android Market**

Приложение Android Market поставляется в базовой комплектации ПО и находится в общем списке установленных приложений.

После первого запуска приложения Вам будет предложено настроить учетную запись. На первой странице «Настройка аккаунта Google» следует нажать «Далее».

Если у Вас уже есть аккаунт Google, нажмите «Вход», введите Ваше имя пользователя и пароль и нажмите «Вход» еще раз.

Если же у Вас еще нет учетной записи Google, ее следует зарегистрировать. Для этого нажмите кнопку «Создать» и следуйте инструкциям на экране компьютера.

Все приложения в каталоге Android Market сгруппированы по разделам: «Виджеты», «Мультимедиа», «Новости и погода», «Инструменты» и др. Приложения каждого раздела в свою очередь разделены на «Лучшие платные», «Лучшие бесплатные» и «Новинки». Кроме того, Вы можете воспользоваться поиском по ключевым словам или ввести название программы в поисковый запрос. В информации по каждой программе Вы можете узнать ее стоимость, рейтинг, прочитать комментарии пользователей, поставить свою оценку приложению и оставить собственный отзыв. Для установки понравившегося приложения достаточно нажать кнопку «Установить» или «Купить», если приложение платное. В разделе «Загрузки» вы увидите список приложений, каждому из которых будет присвоен статус «Предлагается обновление», «Установлено» или «Приобретено».

*Примечание:*

- для работы с Android Market требуется подключение к сети интернет;
- перед работой с приложением Android Market убедитесь, что на устройстве правильно установлены текущие дата и время, в противном случае соединение с сервером не будет установлено;
- для получения подробных инструкций по программе Android Market запустите приложение Android Market, нажмите  кнопку и выберите пункт «Справка».





## Для самостоятельной установки приложения необходимо:

- 1) записать установочный файл (файл в формате .apk) на карту памяти, флеш-накопитель или во внутреннюю память;
- 2) найти этот файл в программе «Проводник» или в любом другом проводнике;
- 3) открыть файл и подтвердить установку.

*Примечание: из соображений безопасности установка приложений, полученных не из Android Market, заблокирована по умолчанию. Если Вам все же необходимо установить такое приложение, то активируйте пункт «Неизвестные источники» в разделе «Настройки» -> «Безопасность»*

## Удаление приложений

Для удаления установленного приложения выполните следующие действия:





- 1) нажмите кнопку  для перехода на главный экран;
- 2) нажмите кнопку  и выберите «Настройки»;
- 3) откройте раздел «Приложения»;
- 4) выберите «Управление приложениями»;
- 5) найдите и выберите приложение в списке;
- 6) нажмите кнопку «Удалить» и подтвердите действие.

*Примечание: приложения, входящие в состав системы, удалить невозможно.*

## Настройки операционной системы

Раздел настроек операционной системы позволяет подключиться к сети Wi-Fi, выбрать оптимальный уровень яркости экрана и звука, установить языковые параметры, дату и время, управлять установленными приложениями и многое другое.

Для того, чтобы попасть в раздел настроек выполните следующие действия:

- 1) нажмите кнопку  для перехода на главный экран;
  - 2) нажмите кнопку  в правом верхнем углу и выберите «Настройки» во вкладке «Приложения»;
- или
- 1) нажмите кнопку  для перехода на главный экран;
  - 2) нажмите на кнопку  в строке состояния, и выберете «Настройки».

## Язык и ввод

Данный раздел позволяет выбрать предпочтительный регион и язык, на котором будет работать устройство.

*Примечание: для переключения раскладки клавиатуры необходимо нажать на клавишу «Клавиатура» и выбрать язык ввода.*

## Восстановление и сброс

В этом разделе Вы можете включить или отключить резервное копирование паролей, точек доступа Wi-Fi, закладок и других настроек приложений, а так же вернуться к заводским настройкам.

## Дата и время

Раздел настройки даты и времени позволяет пользователю настроить корректную дату, выбрать часовой пояс согласно своему нахождению, настроить отображение даты времени в удобном формате, а также активировать / деактивировать опцию синхронизации времени планшетного компьютера с сетевым временем.

## Спецификация

Операционная система	Google Android 4.0 (Ice Cream Sandwich)
Процессор	Boxchip A10 Cortex A8 - 1200 МГц
Оперативная память	512 МБ DDRIII
Встроенная память	8 ГБ
3D ускоритель	MALI 400
Экран	7 дюймовый емкостной дисплей
Разрешение	800x480, мультитач до 5 точек касания
Камера	Фронтальная — 0,3 Мп
Аудио формат	MP3 / WMA / AAC / AAC+ / AMR / FLAC / OGG / WAV
Видео формат	MKV / AVI / Mpeg-4 / WMV / MOV / 3GP
Формат изображений	JPG / BMP / PNG / GIF
Текстовый формат	PDF / Epub / TXT / FB2
G-Sensor	
Wi-Fi	Wi-Fi 802.11 b/g/n
USB host	Подключение внешних устройств
Встроенные стереодинамики и микрофон	
Интерфейс	mini USB / mini HDMI / аудио джек 3,5 мм
Слот для карты памяти	microSD
Аккумулятор	Литий-ионный 3,7 В / 2400 мА*ч (до 5 ч)
Размеры	183x112x9,9 мм



