

РУКОВОДСТВО ПО ЭКСПЛУАТАЦИИ LYNX® 2011

Rave™ 550
Rave™ SC 600 HO E-TEC
Rave™ RE 600 HO E-TEC
Rave™ RE 800 E-TEC
Xtrim™ 550
Xtrim™ SC 600 HO E-TEC
Xtrim™ 800R BoonDocker

НАПОМИНАНИЕ О БЕЗОПАСНОСТИ

Несоблюдение инструкций и рекомендаций по мерам безопасности, которые содержатся в «Руководстве по эксплуатации» и в табличках на корпусе снегохода, может привести к трагическим последствиям, не исключая травм, увечий и гибели людей.

В случае перепродажи снегохода настоящее «Руководство по эксплуатации» должно быть передано новому владельцу.



Модели Lynx производятся компанией BRP

Торговые марки компании Bombardier Recreational Products Inc. или её филиалов:

DESS™

3-D RAVE™

ROTAX™

LYNX®

HPG™

RER™

E-TEC®

TRA™



POCC CA.MП10.B01209
с 11.08.2010 по 10.08.2013

ПРЕДИСЛОВИЕ

Поздравляем, Вы стали владельцем снегохода Lynx. Вне зависимости от выбранной модели снегоход обеспечивается гарантией Bombardier Recreational Products Inc. (BRP) и поддержкой дилеров Lynx, которые всегда готовы обеспечить Вас запасными частями, обслуживанием и аксессуарами.

«Руководство по эксплуатации» предназначено для ознакомления владельца/водителя и пассажира с органами управления, процедурами обслуживания и правилами безопасного вождения снегохода. Берите с собой это Руководство в каждую поездку.

Внимательно изучите «Руководство по эксплуатации», его содержание должно быть для Вас абсолютно понятным.

Храните это Руководство на борту Вашего снегохода. В случае перепродажи снегохода передайте «Руководство по эксплуатации» новому владельцу.

По всем вопросам обращайтесь к авторизованному дилеру Lynx. Если необходимо, Вы можете направить письмо в компанию BRP по адресу:

BRP Finland OY Service Department
P.O. Box 8039
FIN-96101 ROVANIEMI
FINLAND
Tel +358 163 20 81 11

Предупредительные сообщения в тексте настоящего документа выделены следующим образом:

⚠ ПРЕДОСТЕРЕЖЕНИЕ

Предупреждение о потенциальной опасности, которая, если не принять мер предосторожности, может привести к серьезной травме или гибели людей.

▲ ОСТОРОЖНО Предупреждение об опасной ситуации, которая, если не принять необходимых мер, может привести к травме малой или средней степени тяжести. Без символа ▲ означает опасность, которая может привести к повреждению имущества.

ПРИМЕЧАНИЕ: Указывает на дополнительную информацию, необходимую для более полного понимания инструкции.

Хотя ознакомление с предупредительной информацией не ограждает Вас от опасности, но её осознание и выполнение предупреждений обеспечат более безопасную эксплуатацию снегохода.

Дилер заинтересован в удовлетворении Ваших потребностей. Специалисты дилера обучены проведению предпродажной подготовки снегохода и выполнению регулировок в соответствии с Вашими антропометрическими данными и предпочитаемым стилем вождения. Дилер объяснит Вам назначение органов управления снегохода и необходимость регулировок подвески. Надеемся, что это будет интересно и полезно для Вас.

При продаже снегохода Вас обязательно проинформируют об условиях гарантийного обслуживания и попросят заполнить регистрационную гарантийную карточку.

Информация и описание узлов/систем, приведенные в Руководстве, соответствуют реальному положению дел на момент печати. Компания BRP придерживается политики постоянного обновления своей продукции и не обязуется вносить соответствующие изменения в ранее выпущенные изделия.

Компания BRP оставляет за собой право на изменение технических характеристик, конструкции, дизайна, комплектации оборудованием выпускаемых изделий, не принимая при этом на себя каких-либо дополнительных обязательств.

Иллюстрации, приведённые в «Руководстве по эксплуатации», показывают типовую конструкцию различных узлов и деталей снегохода и могут не в полной мере отражать все особенности конструкции и формы деталей аналогичного функционального назначения, установленных на Вашем экземпляре изделия.

Настоящий документ может быть переведён на другие языки. Во всех спорных случаях трактовки информации предпочтение отдаётся тексту на английском языке.

Спецификации приведены в метрической системе единиц СИ (в скобках указаны значения тех же величин в единицах измерения, применяемых в США и Великобритании). Для удобства (и там, где возможно) значения физических величин округлены.

Основные узлы и детали снегохода изготовлены по метрическим стандартам. Крепёжные детали также изготовлены в метрической системе и их нельзя заменять деталями иных систем.

В качестве принадлежностей и заменяемых деталей рекомендуем использовать только подлинные изделия компании BRP, поскольку они спроектированы специально для Вашего транспортного средства и изготовлены в соответствии с высокими требованиями фирменных стандартов производства.

Внимательно прочитайте раздел «**ГАРАНТИЙНЫЕ ОБЯЗАТЕЛЬСТВА**». По всем вопросам, касающимся гарантийного обслуживания, обращайтесь к авторизованному дилеру Lynx.

ОГЛАВЛЕНИЕ

ПРЕДИСЛОВИЕ	1
-------------------	---

ИНФОРМАЦИЯ ПО БЕЗОПАСНОСТИ

ПРАВИЛА ТЕХНИКИ БЕЗОПАСНОСТИ.....	8
Подготовка водителя	8
Ходовые качества	8
Возраст	8
Скорость	8
Вождение.....	8
Эксплуатация.....	9
Техническое обслуживание	10
Топливо.....	10
Основные правила техники безопасности для пассажира	11
ЗАКОНОДАТЕЛЬНЫЕ НОРМЫ	12
УПРАВЛЕНИЕ СНЕГОХОДОМ	13
Принцип действия	13
Вождение.....	13
Движение с пассажиром.....	15
Разновидности трасс и условий движения.....	16
Транспортировка и буксировка.....	20

ОКРУЖАЮЩАЯ СРЕДА

ОБЩИЕ СВЕДЕНИЯ.....	22
ЧТО ЗНАЧИТ «БЕРЕЖНО ОТНОСИТЬСЯ К ПРИРОДЕ»?	23
ПОЧЕМУ МЫ ДОЛЖНЫ БЕРЕЖНО ОТНОСИТЬСЯ К ПРИРОДЕ?	24

СВЕДЕНИЯ О ТРАНСПОРТНОМ СРЕДСТВЕ

ИДЕНТИФИКАЦИОННЫЕ НОМЕРА СНЕГОХОДА.....	26
Табличка с данными снегохода	26
Заводские номера	26
ОРГАНЫ УПРАВЛЕНИЯ, ПРИБОРЫ, ОБОРУДОВАНИЕ	28
1) Спидометр.....	31
2) Тахометр.....	31
3) Цифровой дисплей	31
4) Многофункциональный цифровой дисплей	33
5) Сигнальные лампы	42
6) Кнопка выбора режимов индикации MODE (M) (за исключением моде- лей с двигателем 550).....	45
7) Кнопка настройки дисплея SET (S) (за исключением моделей с двигателем 550).....	45
8) Рычаг дроссельной заслонки	45
9) Рычаг тормоза	45
10) Рычаг стояночного тормоза	45
11) Многофункциональный переключатель.....	46
12) Руль.....	48
13) Специальный захват на руле.....	48
14) Выключатель со шнуром безопасности.....	49
15) Выключатель двигателя.....	50
16) Рукоятка ручного стартера	51
17) Рычаг воздушной заслонки (только модели с двигателем 550).....	51

18) Крышка топливного бака	51
19) Капот и боковые панели	51
20) Предохранители	52
21) Рукоятка/бампер	53
22) Багажное отделение (только некоторые модели)	53
23) Вozимый комплект инструментов	54
24) Место для хранения свечей зажигания	54
25) Держатель запасного ремня вариатора	54
26) Щитки и кожухи	54
27) Гусеница	55
28) Сиденье 1+1	55
29) Выключатель обогрева рукояток пассажира	57
30) Задние рукоятки	57
31) Задняя багажная площадка	57
32) Электрическая розетка (12 В)	57
33) Сцепное устройство (С-типа)	57
ТОПЛИВО И МАСЛО	59
Рекомендуемое топливо	59
Рекомендуемое масло	59
ОБКАТКА СНЕГОХОДА	61
Двигатель	61
Обкатка ремня вариатора	61
Осмотр после наработки 10 моточасов	61
УКАЗАНИЯ ПО ЭКСПЛУАТАЦИИ	62
Проверка снегохода перед выездом	62
Пуск двигателя	63
Пуск карбюраторного двигателя (только модели с двигателем 550)	64
Прогрев снегохода	64
Включение режима движения задним ходом	65
Остановка двигателя	65
Заключительные операции после поездки	66
ОСОБЫЕ УСЛОВИЯ ЭКСПЛУАТАЦИИ	67
Высокогорье и равнинная местность	67
Эксплуатация при низких температурах	67
Аварийный пуск двигателя	67
Буксировка груза	68
Буксировка другого снегохода	68
Транспортировка снегохода	68
РЕГУЛИРОВКА ПОДВЕСКИ	70
Указания по регулировке подвески	70
Степень демпфирования амортизатора передней подвески	74
Рекомендации по регулировке подвески	75
Особенности движения по глубокому снегу	75
УСТРАНЕНИЕ НЕИСПРАВНОСТЕЙ	76
Звуковые коды	76
Общие сведения	76
ТЕХНИЧЕСКИЕ ХАРАКТЕРИСТИКИ	79
ТЕХНИЧЕСКОЕ ОБСЛУЖИВАНИЕ	
РЕГЛАМЕНТ ТЕХНИЧЕСКОГО ОБСЛУЖИВАНИЯ	88
ПОСЛЕ ПРОБЕГА 10 МОТОЧАСОВ	89

РЕГЛАМЕНТ ТЕХНИЧЕСКОГО ОБСЛУЖИВАНИЯ (ДВУХТАКТНЫЕ ДВИГАТЕЛИ)	90
ПРЕДСЕЗОННАЯ ПОДГОТОВКА	91
ПОДГОТОВКА К ХРАНЕНИЮ	92
ДВИГАТЕЛЬ.....	93
Проверка предфильтра глушителя шума впуска воздуха	93
Воздушный фильтр с двумя воздухозаборниками (только модели с двигателем 800R E-TEC)	93
Система охлаждения.....	93
Система выпуска	93
СИСТЕМА ПРИВОДА.....	94
Снятие и установка защитного кожуха ремня вариатора.....	94
Уровень тормозной жидкости	94
Состояние тормозной системы	95
Регулировка тормозной системы.....	95
Масло картера цепной передачи	95
Регулировка натяжения цепи	95
Проверка ремня вариатора.....	96
Замена ремня вариатора	96
Регулировка ремня вариатора по высоте.....	96
Регулировка ведущего шкива вариатора.....	98
Гусеница	99
Натяжение и центровка гусеницы.....	99
ЗАДНЯЯ ПОДВЕСКА	103
Состояние задней подвески	103
Состояние ленточного ограничителя	103
РУЛЕВОЕ УПРАВЛЕНИЕ И ПЕРЕДНЯЯ ПОДВЕСКА	104
Состояние лыж и коньков.....	104
ЭЛЕКТРООБОРУДОВАНИЕ	105
Рекомендуемые свечи зажигания.....	105
Свечи зажигания	105
Снятие/установка свечи зажигания.....	105
Снятие.....	105
Снятие/проверка предохранителей.....	106
Упор двигателя (600 HO E-TEC)	107
КОРПУС/РАМА	109
Чистка и защитная смазка	109
Замена ламп	109
Регулировка головной оптики.....	110
ХРАНЕНИЕ И ПРЕДСЕЗОННАЯ ПОДГОТОВКА	111
Хранение	111
Предсезонная подготовка.....	112

ГАРАНТИЙНЫЕ ОБЯЗАТЕЛЬСТВА

МЕЖДУНАРОДНАЯ ОГРАНИЧЕННАЯ ГАРАНТИЯ КОМПАНИИ BRP FINLAND OY НА СНЕГОХОДЫ 2011 LYNX®.....	114
ГАРАНТИЯ ПРАВ ЛИЧНОСТИ/ОТКАЗ ОТ УСЛУГ	117
ИЗМЕНЕНИЕ АДРЕСА ВЛАДЕЛЬЦА ИЛИ ПЕРЕПРОДАЖА	118

ИНФОРМАЦИЯ ПО БЕЗОПАСНОСТИ

ПРАВИЛА ТЕХНИКИ БЕЗОПАСНОСТИ

Подготовка водителя

- ▲ Настоятельно рекомендуем пройти базовый курс обучения вождению снегохода. Внимательно изучите настоящее «Руководство по эксплуатации», обратив особое внимание на содержащиеся в нем предупреждения. Вступите в клуб любителей снегоходов. Деятельность подобных клубов направлена на безопасную организацию активного отдыха своих членов. Первичный инструктаж по правилам безопасной эксплуатации снегохода Вы можете получить у дилера, друзей или членов клуба, которые имеют опыт вождения снегоходов. Запишитесь на местные курсы обучения водителей снегоходов.
- ▲ Объясните водителю-новичку, как запустить и заглушить двигатель. Покажите правильную посадку. Совершите тренировочные заезды на ровной, безлюдной местности. Убедитесь, что Ваш подопечный овладел основами вождения. Если есть возможность, запишите его на курсы обучения водителей снегоходов.

Ходовые качества

- ▲ Ваш снегоход по своим динамическим и ходовым качествам может превосходить другие аналогичные изделия, с которыми Вы, возможно, имели дело раньше. Не рекомендуем садиться за руль новичкам и малоопытным водителям.
- ▲ Снегоходы используются во многих регионах с разным состоянием снежного покрова. Не все модели одинаково приспособлены к различным климатическим условиям. Выбирая снегоход при покупке, проконсультируйтесь с дилером. Он порекомендует Вам именно ту модель, которая в наибольшей степени удовлетворит Ваши требования и условиям предполагаемой эксплуатации.
- ▲ Снегоход может стать причиной травм или гибели водителя, пассажира и находящихся поблизости людей. К трагическим происшествиям приводит использование снегохода не по прямому назначению, а также рискованная манера езды, не соответствующая возможностям водителя или самого снегохода и провоцирующая возникновение аварийных ситуаций.

Возраст

- ▲ Компания BRP настоятельно рекомендует, чтобы возраст водителя снегохода был не менее 16 лет. Не нарушайте требования, предъявляемые местным за-

конодательством к возрасту водителей транспортных средств.

Скорость

- ▲ Превышение безопасной скорости может представлять смертельную опасность. При движении на высокой скорости у Вас не остаётся времени, чтобы адекватно реагировать на изменения ситуации. Выбирайте такую скорость, которая в конкретных условиях движения обеспечивает максимальную безопасность. Соблюдайте ограничения скорости движения по трассе.

Вождение

- ▲ Двигайтесь только по правой стороне снегоходной трассы.
- ▲ Во время движения держитесь на безопасном удалении от других снегоходов.
- ▲ Помните, что рекламный видеofilm, в котором демонстрируются различные эффектные и рискованные маневры снегохода, снят в идеальных условиях и с участием профессиональных водителей, обладающих высоким мастерством. Не пытайтесь повторить эти трюки.
- ▲ Поездки на снегоходе после приёма алкоголя или препаратов, содержащих наркотические вещества, категорически запрещены. Не садитесь за руль снегохода, если Вы чувствуете себя усталым или нездоровым.
- ▲ Снегоход не предназначен для движения по улицам и общественным дорогам.
- ▲ Прогулки на снегоходе ночью могут доставить огромное удовольствие, но при этом следует быть особенно осторожным. Не ездите по незнакомой местности. Всегда проверяйте исправность приборов освещения. Всегда возите с собой запасные лампочки и фонарь.
- ▲ Зимние пейзажи прекрасны, но они не должны отвлекать Вас от управления снегоходом. Если Вы хотите понастоящему оценить открывающиеся перед Вами виды, сверните с трассы и остановитесь с краю от неё так, чтобы Ваш снегоход не мешал движению других снегоходов.
- ▲ Ограждения представляют большую опасность как для людей, едущих на снегоходе, так и для снегохода. Объезжайте стороной столбы, поддерживающие провода.

- ▲ Трудно различимые на расстоянии провода могут стать причиной серьёзного происшествия.
- ▲ Обязательно надевайте защитный шлем сертифицированного образца, защитные очки и лицевой щиток. Это относится и к пассажиру.
- ▲ При движении вне трассы помните о связанных с этим опасностях, таких как лавина, природные или искусственно созданные препятствия.
- ▲ Избегайте движения на снегоходе по дорогам общего пользования. Если необходимо проехать какое-то расстояние по дороге, снизьте скорость движения. Помните, что снегоход не предназначен для движения по дорожным покрытиям, и его управляемость на дороге может значительно ухудшиться. Перед тем как пересечь дорогу, остановитесь на обочине и осмотритесь по сторонам. Если дорога свободна от движущихся автомобилей, пересеките её под прямым углом к осевой линии. Остерегайтесь стоящих автомобилей.
- ▲ Не приближайтесь близко к впереди идущему снегоходу, всегда поддерживайте безопасную дистанцию. При неожиданной остановке или замедлении лидирующего снегохода Вы можете травмировать его водителя и пассажира. Дистанция должна быть достаточной для того, чтобы Вы успели среагировать и затормозить свой снегоход. Помните, что остановочный путь снегохода зависит от условий движения — для остановки снегохода может потребоваться большее расстояние, чем Вы думаете. Будьте осторожны и готовы при необходимости свернуть в сторону.
- ▲ Дальние поездки на снегоходе в одиночку небезопасны. Вы можете израсходовать весь запас топлива, попасть в аварию или повредить свой снегоход. Помните о том, что снегоход за полчаса пройдёт большее расстояние, чем Вы способны покрыть за целый день, передвигаясь пешком. Дальние поездки лучше совершать в компании с товарищем или с другими членами своего клуба. Но и в этом случае обязательно скажите кому-нибудь, куда Вы направляетесь и когда планируете вернуться назад.
- ▲ Иногда на лугах встречаются низины, где постоянно держится вода. Зимой она замерзает, образуя открытое зеркало льда. При торможении или повороте на таком

льду Вы можете потерять контроль над снегоходом. Если Вы оказались на гладком льду, не пытайтесь тормозить, разогнаться или поворачивать. Плавно снизьте скорость снегохода, осторожно отпустив рычаг управления дросселем.

- ▲ Не совершайте прыжки на снегоходе с естественных трамплинов. Оставьте эти трюки профессиональным каскадерам. Будьте всегда осмотрительны и ответственны.
- ▲ При движении колонной не следует импульсивно нажимать на рычаг управления дросселем. Интенсивная пробуксовка гусеничного движителя опасна тем, что куски льда и снега из-под гусеницы Вашего снегохода могут попасть в снегоход, идущий следом. Кроме того, гусеничный движитель интенсивно зарывается в снег и портит профиль снежной трассы, по которой едут остальные снегоходы.
- ▲ Выезды на природу большими компаниями очень интересны и доставляют огромное удовольствие участникам. Однако не следует предпринимать внешне эффектные, но рискованные маневры и обгонять движущиеся в колонне снегоходы. Ваши действия могут спровоцировать менее опытных водителей повторить Ваш маневр с опасными для себя последствиями. Двигаясь в группе, задавайте скоростной режим в расчёте на возможности самого малоопытного водителя.

Эксплуатация

- ▲ Контрольный осмотр перед выездом должен быть выполнен до того, как Вы включите зажигание.
- ▲ В экстренном случае работающий двигатель снегохода можно заглушить выключателем, шнуром безопасности или ключом зажигания.
- ▲ Перед пуском двигателя проверьте плавность работы рычага управления дроссельной заслонки и возвращение рычага управления дроссельной заслонки в исходное положение после отпущения.
- ▲ Если Вы не пользуетесь снегоходом, ставьте его на стояночный тормоз.
- ▲ Не пускайте двигатель в закрытом, неventилируемом помещении; не оставляйте работающий двигатель без надзора.

- ▲ Запрещается пускать двигатель снегохода при снятом ограждении ремня/шкива вариатора, открытых или снятых боковых панелях и капоте. Не допускайте работу двигателя при снятом ремне вариатора. Пуск двигателя без нагрузки может представлять опасность.
- ▲ Для моделей с электрическим стартером: не заряжайте аккумуляторную батарею на борту снегохода.
- ▲ Начиная движение задним ходом, убедитесь, что позади снегохода нет людей и препятствий.
- ▲ Не оставляйте ключ в замке зажигания — это большое искушение для детей и угонщиков.
- ▲ Не приподнимайте заднюю часть снегохода при работающем двигателе, так как в стоящего сзади человека могут полететь куски снега и льда. Для того чтобы очистить или осмотреть гусеничный движитель, заглушите двигатель и наклоните снегоход набок. С помощью подходящей палочки или ветки очистите гусеничную ленту, опорные полозья и катки. Не позволяйте никому стоять рядом с движущейся гусеничной лентой.

Техническое обслуживание

- ▲ Изучите устройство снегохода. Снегоход требует внимательного отношения, ухода и обслуживания (как любое другое транспортное средство). Здравый смысл, правильное обращение и своевременное техническое обслуживание снегохода являются залогом безопасной эксплуатации машины.
- ▲ Разрешается самостоятельно выполнять только те операции по техническому обслуживанию, которые описаны в настоящем Руководстве. Все работы по техническому обслуживанию двигателя, включая и смазочные операции, должны выполняться только на неработающем, холодном двигателе.
- ▲ Не запускайте двигатель при открытом капоте и не открывайте капот при работающем двигателе. Даже на холостом ходу коленчатый вал двигателя вращается с частотой приблизительно 1800 об/мин. Во всех случаях сначала выключайте зажигание, прежде чем открывать капот.

- ▲ Запрещается демонтировать оборудование со снегохода. Все снегоходы оснащены многочисленными предохранительными устройствами, например, защитными щитками и кожухами. Кроме того, на корпусе снегохода закреплены светоотражающие знаки и таблички с предупреждениями.
- ▲ Снегоход в неудовлетворительном техническом состоянии представляет потенциальную опасность. Сильно изношенные узлы могут вывести из строя весь снегоход. Выполняйте все операции технического обслуживания согласно установленному регламенту, который приведён в настоящем «Руководстве по эксплуатации».
- ▲ Не устанавливайте на гусеницу шипы, если это не разрешено инструкциями изготовителя. Разрыв и сход гусеницы с направляющих катков при движении на высокой скорости может привести к серьёзным травмам или гибели.

Топливо

- ▲ Во время заправки топливом двигатель должен быть выключен. Топливо является пожаро- и взрывоопасным продуктом. Производите заправку на открытом воздухе или в хорошо проветриваемом помещении. Не курите поблизости и не подносите к снегоходу открытое пламя или искрящие предметы. Медленно отворачивайте крышку топливного бака. Если при этом слышен свист, свидетельствующий о наличии избыточного давления или разряжения в баке, покажите снегоход дилеру — возможно, потребуется ремонт. Эксплуатация снегохода на это время запрещена. Не переполняйте топливный бак; не заправляйте бак доверху, если собираетесь оставить снегоход в теплом помещении. При нагреве топлива может начать вытекать из-под крышки заливной горловины. Вытирайте все подтеки топлива с корпуса снегохода. Регулярно проверяйте состояние топливной системы.

Основные правила техники безопасности для пассажира

- ▲ Не катайтесь на снегоходе в качестве пассажира, если он не оборудован местом для пассажира. В течение всей поездки пассажир должен находиться на сиденье для пассажира.
- ▲ Обязательно надевайте защитный шлем установленного образца (сертифицированный Министерством транспорта). Экипировка пассажира должна быть такой же, как и у водителя.
- ▲ Поза пассажира должна быть удобной и устойчивой: ноги должны стоять на подножках или опорных площадках, руки должны дотягиваться до поручней.
- ▲ Если во время поездки Вы почувствуете недомогание или заметите какую-то опасность, немедленно скажите об этом водителю и попросите его снизить скорость или остановиться.

ЗАКОНОДАТЕЛЬНЫЕ НОРМЫ

▲ Изучите и знайте местное законодательство.

Правила эксплуатации и контроля безопасного состояния снегоходов регулируются законами и постановлениями федеральных, региональных и местных органов власти. Владелец снегохода обязан знать и соблюдать эти законы и постановления.

Вы должны знать законы, касающиеся возмещения за причинённый имущественный ущерб и страхования ответственности.

УПРАВЛЕНИЕ СНЕГОХОДОМ

Прежде чем выезжать на трассу, потренируйтесь на ровной закрытой площадке, пока полностью не овладеете основами управления и не почувствуете уверенность в том, что сможете безопасно ездить в более разнообразных условиях. Желаем радостных и безопасных путешествий!

Принцип действия

Движение

При нажатии на рычаг дроссельной заслонки увеличивается частота вращения коленчатого вала двигателя, что приводит к включению ведущего шкива вариатора. На большинстве моделей снегоходов включение ведущего шкива происходит при частоте вращения коленчатого вала двигателя 2500—4200 об/мин.

Внешний диск ведущего шкива вариатора движется к внутреннему диску, при этом ремень выталкивается наружу и заставляет диски ведомого шкива раздвигаться.

Ведомый шкив реагирует на нагрузку на гусеничную ленту и ограничивает движение ремня. В результате постоянной корректировки передаточного отношения между двумя шкивами, снегоход быстро набирает скорость.

⚠ ПРЕДОСТЕРЕЖЕНИЕ

Запрещается пуск двигателя с открытым капотом/боковыми панелями или снятым/плохо закрепленным защитным кожухом ремня вариатора.

Крутящий момент передаётся на гусеничную ленту через цепную передачу или коробку передач и ведущую ось.

⚠ ПРЕДОСТЕРЕЖЕНИЕ

Во время проверки гусеничной ленты снегоход должен стоять на механической опоре с широким основанием. Пустите двигатель и слегка нажмите рычаг дроссельной заслонки — гусеничная лента должна двигаться с очень малой скоростью.

Поворот

Направление движения снегохода контролируется с помощью руля. Поворот руля вправо или влево приводит к соответствующему изменению направления движения снегохода.

Остановка снегохода

Только начиная движение, Вы уже должны знать, как будете останавливаться. Для снижения скорости и полной остановки снегохода отпустите рычаг управления дроссельной заслонки и плавно нажмите на тормозной рычаг, который расположен на руле слева. В аварийной ситуации Вы можете быстро остановить снегоход, нажав на выключатель двигателя, который расположен на руле около рычага управления дроссельной заслонки, и одновременно нажав на тормозной рычаг. Помните, что снегоход обладает инерцией и не может остановиться мгновенно. Эффективность торможения во многом зависит от глубины и плотности снега и наличия ледяной корки. При интенсивном торможении, которое сопровождается блокировкой гусеничной ленты, возможна потеря курсовой устойчивости, боковое скольжение и опрокидывание снегохода.

Вождение

Экипировка

Для поездок на снегоходе надевайте удобную, не тесную одежду. Перед поездкой уточните прогноз погоды и оденьтесь в расчёте на самую низкую температуру воздуха, которая даётся в прогнозе. Помните о важности правильного выбора нижнего белья, которое непосредственно контактирует с кожей и является первым теплоизолирующим слоем.

Водитель снегохода должен надевать защитный шлем сертифицированного образца. Защитный шлем предохраняет голову от травм или снижает их тяжесть. Кроме того, шлем предохраняет голову от переохлаждения. Под шлем надевайте подшлемник (балаклаву) и маску для защиты лица. Обязательно надевайте защитные очки или пользуйтесь лицевым щитком, который закрепляется на шлеме.

На руки необходимо надевать перчатки, которые должны быть не только достаточно тёплыми, но и удобными для управления снегоходом.

Наиболее удобной обувью для езды на снегоходе являются ботинки с кожаным или нейлоновым верхом и на резиновой подошве. Ботинки должны иметь вынимаемые войлочные стельки.

Во время поездки на снегоходе старайтесь не промокать. Придя в помещение, снимите и тщательно просушите одежду и обувь.

Не надевайте шарфы, куртки с развевающимися полами, шнурками, застёжками и пр., которые могут попасть в движущиеся детали снегохода.

Запасные детали и инструмент

Каждый снегоход должен быть укомплектован минимально необходимым набором инструментов, запасных частей и принадлежностей, которые могут понадобиться в аварийной ситуации Вам или другим владельцам аналогичных снегоходов. Этот обязательный набор включает в себя:

- данное «Руководство по эксплуатации»;
- запасные свечи зажигания и свечной ключ;
- липкую ленту;
- запасной ремень вариатора;
- запасной пусковой шнур;
- запасные лампы;
- комплект инструментов (обязательно — плоскогубцы, отвёртка и разводной гаечный ключ);
- нож;
- фонарь с проблесковым огнём.

В зависимости от длительности и дальности, совершаемых Вами автономных поездок на снегоходе укомплектуйте его дополнительными запасными частями и принадлежностями.

Посадка

Посадка водителя, а также продольное и поперечное распределение веса тела водителя заметно влияют на ходовые качества снегохода. При маневрировании на поперечном склоне водитель и пассажир должны быть готовы наклоном тела в соответствующую сторону облегчить поворот снегохода. Водителю и пассажиру запрещается во время движения снегохода снимать ноги с опорных площадок и тормозить или опираться ногами на снег. Тренировки и приобретённый опыт подскажут Вам, насколько сильно нужно наклоняться в поперечном направлении, чтобы уверенно входить в поворот на различных скоростях или чтобы удерживать снегоход в безопасном равновесии при маневрировании на поперечном уклоне.

Как правило, лучшей посадкой для водителя, с точки зрения удобства управления снегоходом и равновесия, является посадка сидя. Тем не менее, в некоторых особых условиях движения используются и другие посадки: полусидя, с опорой на одно колено или стоя.

Начинающий водитель должен освоить приёмы безопасного управления снегоходом, тренируясь на ровной снежной трассе и двигаясь на небольшой скорости.

▲ ПРЕДОСТЕРЕЖЕНИЕ

Не выполняйте маневры, в успешном завершении которых Вы не уверены. Не предпринимайте ничего, что выходит за пределы Вашего водительского опыта.

Управление снегоходом сидя

Для езды по знакомой ровной снежной трассе оптимальной для водителя является посадка сидя. При этом водитель занимает среднее положение на сиденье, а ступни ног расположены на опорных площадках. Мышцы бёдер и голеней ног помогают смягчать удары от неровностей трассы.



Управление снегоходом полусидя

При этой посадке туловище водителя приподнято на полусогнутых ногах, ступни ног перенесены назад и опираются на площадки примерно под центром тяжести тела. Используя эту посадку, следует остерегаться резких торможений снегохода.



Управление снегоходом стоя с опорой на одно колено

Одна нога опирается стопой на бортовую площадку снегохода, а другая — согнута в колене и опирается на сиденье. Используя эту посадку, следует остерегаться резких торможений снегохода.



Управление снегоходом стоя

Поставьте ступни обеих ног на опорные площадки. Ноги в коленных суставах должны быть согнуты, чтобы лучше амортизировать толчки и удары, передаваемые на туловище.

Езда стоя улучшает обзор спереди снегохода и позволяет водителю быстро смещать центр тяжести тела в любую сторону в соответствии с условиями движения и предпринимая маневр снегохода. Остерегайтесь резкого торможения.



Движение с пассажиром

Снегоходы могут быть одно-, двух- и даже трехместными. Проверьте по табличке на корпусе снегохода, можно ли брать на борт пассажиров и сколько. Перегрузка снегохода, не предназначенного для перевозки пассажиров, очень опасна.

Если правила не запрещают брать на борт пассажира, прежде всего убедитесь, что кандидат в пассажиры обладает требуемыми физическими данными.

⚠ ПРЕДОСТЕРЕЖЕНИЕ

Во время движения снегохода пассажир (-ы) должен сидеть на своём месте, опираясь ногами о подножки и держась руками за поручни или лямки. Соблюдайте это простое правило, и риск падения пассажира будет сведён к минимуму.

Водитель, отвечающий за безопасность пассажиров, должен предварительно разъяснить им основные правила поведения при езде на снегоходе.

⚠ ПРЕДОСТЕРЕЖЕНИЕ

- Пассажиры должны сидеть на предназначенных для них местах. Запрещается занимать место между рулём и водителем.
- Место пассажира должно быть оборудовано поручнями, лямками или ремнями.
- Пассажиры и водитель должны иметь защитные шлемы сертифицированного образца и тёплую одежду. Следите, чтобы не было обнажённых участков тела.
- Пассажир, почувствовавший недомогание во время поездки, должен немедленно сообщить об этом водителю и попросить остановиться.

Быть пассажиром на борту снегохода и быть водителем — это далеко не одно и то же. В руках водителя руль, водитель знает, какой маневр он совершит в следующий момент, и заранее готовится к нему. А пассажиру остаётся только положиться на осторожность и внимание водителя. Водитель видит путь впереди гораздо лучше, чем пассажир. Поэтому водитель, взявший на борт пассажира, должен плавно начинать движение и плавно тормозить; скорость движения должна быть снижена до безопасного уровня. Вы, как водитель, должны предупредить пассажира о крене, уклоне, неровностях, ветках деревьев, нависших над трассой, поворотах и т. д.

Неожиданный ухаб на трассе движения может привести к падению пассажира со снегохода. Объясните пассажиру необходимость наклоняться вместе с Вами к центру поворота, чтобы удерживать снегоход от опрокидывания. Двигаясь на снегоходе с пассажиром, будьте особенно осторожны. Уменьшите привычную скорость движения и постоянно держите под контролем поведение Вашего пассажира.

▲ ПРЕДОСТЕРЕЖЕНИЕ

При перевозке пассажира:

- управляемость снегохода и эффективность торможения снижены. Двигайтесь на пониженной скорости, помните, что для совершения маневров и торможения потребуется большая, чем обычно, дистанция;
- регулируйте подвеску с учётом нагрузки, создаваемой пассажиром.

Инструкции по регулировке подвески приведены в настоящем «Руководстве по эксплуатации». Дополнительная информация содержится в табличке, прикреплённой к кожуху ремня вариатора.

Если Вы перевозите на снегоходе подростка или ребёнка, то следует двигаться ещё медленнее. Чаще контролируйте посадку ребёнка: он должен крепко держаться за задний поручень, а ступни его ног должны находиться на опорных площадках.

Разновидности трасс и условий движения

Движение по подготовленным трассам

При езде по подготовленным трассам оптимальной для водителя и пассажира является посадка сидя. Не превышайте установленную допустимую скорость движения. Держитесь правой стороны, не виляйте по трассе, смещаясь от одного края к другому и обратно. Двигаясь по трассе, соблюдайте требования установленных дорожных знаков и будьте готовы к возможным неожиданностям.

Движение по неподготовленным трассам

При отсутствии свежеснегавшего снега неподготовленная трасса может напоминать профиль стиральной доски. Вам также будут встречаться сугробы. Движение по неподготовленным трассам на высокой скорости опасно. Снижьте скорость движения. Крепко

держитесь за руль и привстаньте с сиденья (примите положение «полусидя»). Перенесите ступни ног назад, чтобы точки опоры ног располагались примерно под центром тяжести тела. Согните ноги в коленях для лучшей амортизации толчков и ударов со стороны неровностей профиля трассы. При длительном движении по участкам трассы с короткими поперечными неровностями («стиральная доска») целесообразно принять положение «стоя с опорой на одно колено». Такая посадка несколько повышает удобство езды и одновременно позволяет водителю легко и быстро изменять распределение веса тела в поперечном направлении, управляя креном и курсовым движением снегохода. Остерегайтесь камней и пней, прикрытых свежеснегавшим снегом.

Движение по глубокому снегу

При движении по глубокому рассыпчатому снегу снегоход может начать увязать. В этом случае следует насколько можно плавнее изменить направление движения и, двигаясь по кривой большого радиуса, постараться найти участок с более прочным снежным покровом. Если Ваш снегоход все же застрял, избегайте интенсивного буксования гусеничного движителя, так как это приводит к дальнейшему погружению машины в снег. Заглушите двигатель и переместите заднюю часть снегохода на нетронутый участок снежного покрова. Затем протопчите колею перед снегоходом, уплотнив снег ногами. Обычно бывает достаточно подготовить колею длиной полтора — два метра. Снова запустите двигатель. Примите положение «стоя» и, осторожно раскачивая снегоход из стороны в сторону, одновременно плавно и медленно нажимайте на рычаг управления дроссельной заслонки. В зависимости от того, какая часть снегохода оказалась сильнее погружена в снег (передняя или задняя), переместите ступни ног на противоположный конец подножки (назад или вперёд). Не подкладывайте никаких подручных предметов под гусеничную ленту. Следите за тем, чтобы никто не находился спереди и сзади снегохода. Во избежание травм держите ноги подальше от гусеничной ленты и вращающихся деталей гусеничного движителя.

Движение по ледяному покрову

Движение на снегоходе по льду замёрзших озёр и рек может представлять опасность для жизни. Остерегайтесь таких трасс. Находясь на незнакомой местности, узнайте у местных жителей или властей, в каком состоянии ледяной покров, есть ли удобные

съезды и выезды на берег, подводные родники, участки с быстрым течением и другие опасные места. Не переправляйтесь через водную преграду по тонкому льду, который может не выдержать вес груженого снегохода. Переправа по льду может быть очень опасной, если Вы не соблюдаете определённые меры предосторожности. На льду любое транспортное средство, включая снегоход, обладает плохой управляемостью. Необходимая для разгона, поворота или торможения снегохода сила сцепления гусеничной ленты со льдом значительно снижена, поэтому продолжительность преодоления подобных участков трассы многократно возрастает. На льду всегда существует опасность неуправляемого заноса и разворота.

Двигаясь по льду, снизьте скорость и будьте внимательны. Оставляйте достаточно свободного места для безопасной остановки снегохода или совершения поворота. В тёмное время суток будьте особенно осторожны.

Движение по плотному снегу

Ни в коем случае нельзя недооценивать опасность движения на снегоходе по уплотнённом снежному покрову. В этих условиях сцепление гусеничной ленты и лыж с опорной поверхностью может оказаться недостаточным. Снижьте скорость движения, избегайте интенсивных разгонов, резких поворотов и экстренного торможения.

Преодоление подъёмов

Встречаются два типа подъёмов: открытые подъёмы с редкой растительностью (и, возможно, локальными выходами скальных пород) и холмы, на которые можно въехать только прямо. Рациональная тактика преодоления открытого подъёма состоит в том, что снегоход въезжает на него под углом и движется по зигзагообразной траектории. Примите положение «стоя с опорой на колено». Ваша нога, опирающаяся на бортовую площадку снегохода, должна всегда находиться со стороны вершины холма. При разворотах снегохода в конце участков зигзагообразной траектории соответствующим образом изменяйте свою посадку на снегоходе. Преодолевая подъём, поддерживайте постоянную безопасную скорость.

Для преодоления холма второго типа примите положение «стоя» и предварительно разгоните снегоход на горизонтальном участке пути. При въезде на подъём ослабьте давление на рычаг дроссельной заслонки, чтобы предотвратить интенсивное буксование гусеничного движителя.

В обоих случаях скорость снегохода должна быть максимально возможной по условиям безопасности и тяговым возможностям машины. При достижении вершины снизьте скорость движения. Если вершину не удаётся проехать без остановки, постарайтесь избежать застревания. Выключите двигатель и освободите лыжи, вытянув их из снега, затем разверните снегоход носом в сторону подножия холма. Запустите двигатель и, плавно нажимая на рычаг дроссельной заслонки, начните движение вниз. Займите такое положение на сиденье, чтобы предотвратить возможное опрокидывание снегохода, и спуститесь к основанию холма.

Преодоление спусков

Безопасное движение под гору требует постоянного контроля за снегоходом. При спуске с крутых склонов займите такое положение, чтобы центр тяжести Вашего тела находился как можно ниже. Держитесь обеими руками за руль снегохода. Слегка нажимая на рычаг дроссельной заслонки, поддерживайте устойчивую работу двигателя во время спуска с горы. Если снегоход стал разгоняться и скорость увеличилась до опасного значения, осторожно притормозите машину. Тормозить следует лёгкими частыми нажатиями на тормозной рычаг. Не допускайте блокировки гусеничной ленты тормозом.

Движение вдоль склона

При движении снегохода вдоль склона, а также при подъёме или спуске с холма по зигзагообразной траектории следует придерживаться следующих правил. Водитель и пассажир должны перераспределить вес тела на борт снегохода, который находится со стороны вершины. Это позволит более надёжно удерживать снегоход в равновесии. Предпочтительная посадка — «стоя с опорой на колено». Нога, которая опирается на ступню, должна располагаться со стороны вершины холма, а нога, опирающаяся коленом на сиденье, со стороны подножия холма. Будьте готовы быстро перенести вес тела в ту или иную сторону. Новичкам и малоопытным водителям не рекомендуется двигаться вдоль склонов и преодолевать крутые подъёмы.

Движение по размокшему снегу

Перед переправой по льду через водную преграду разведайте наличие участков с размокшим снегом. Если колея лыж темнеет и на дне выступает вода, немедленно сверните со льда на берег. Старайтесь избегать движения по размокшему снегу. Куски льда и брызги воды могут попасть на сне-

гоходы, движущиеся вслед за Вами. Вывести снегоход из размокшего снега бывает достаточно сложно, а в некоторых случаях невозможно.

Движение в тумане или во время снегопада

Туман и плотный снегопад сильно ухудшают видимость. Если Вы вынуждены двигаться в этих условиях, снизьте скорость в соответствии с освещенностью дороги. Внимательно следите за трассой, чтобы вовремя заметить неожиданное препятствие. Поддерживайте безопасную дистанцию до впереди идущего снегохода. Это позволит несколько улучшить условия наблюдения и иметь запас по времени для принятия решения в экстренной ситуации.

Движение по незнакомой местности

На незнакомой местности двигайтесь с особой осторожностью. Снижите скорость, чтобы иметь возможность своевременно распознать неожиданное препятствие на Вашем пути: забор, ручей, пересекающий трассу, крупные камни, впадину и пр. Любое из названных препятствий может прервать Вашу поездку и стать причиной серьезных травм. Даже двигаясь по наезженной трассе, будьте предельно осторожны и внимательны. Скорость движения должна быть такой, чтобы Вы успевали оценивать обстановку за ближайшим поворотом трассы или внезапным понижением профиля трассы.

Слепящее действие солнца

В солнечный день могут возникнуть различные проблемы, связанные с «ослеплением» и усталостью глаз. Сверкающий на солнце снег иногда настолько затрудняет наблюдение за трассой, что Вы можете не заметить ложину, ров или другое опасное препятствие. При ярком солнце надевайте солнцезащитные очки с цветными светофильтрами.

Скрытые препятствия

На местности могут попадаться препятствия, скрытые под слоем снега. Свернув с подготовленной трассы или двигаясь по лесной дороге, снизьте скорость снегохода и будьте бдительны. Слишком высокая скорость движения может превратить в очень опасное даже весьма незначительное препятствие. Удар о небольшой камень или пенёк чреват потерей контроля над снегоходом и серьезными травмами водителя и пассажира. Во избежание ненужного риска двигайтесь по наезженным и подготовленным трассам.

Провода

Всегда будьте внимательны к лежащим на земле или низко расположенным проводам. Такие провода часто можно встретить на заброшенных территориях, где когда-то велась сельскохозяйственная деятельность. В местах, где имеется вероятность встретить на трассе провода, необходимо снизить скорость.

Преодоление препятствий и прыжки

Неожиданные прыжки снегохода через сугробы, на гребнях валиков от пуга снегоочистителя или на других незамеченных профильных препятствиях могут представлять опасность. Вы сможете загодя заметить препятствие и своевременно снизить скорость, если будете пользоваться солнцезащитными очками с цветными светофильтрами или защитным щитком для лица.

Выполнение прыжков на снегоходе является опасным упражнением. Если Вы неожиданно попали на естественный трамплин и оказались в воздухе, привстаньте на ногах и отклонитесь назад, чтобы придать снегоходу наклон назад и приподнять лыжи. Удерживайте руль в среднем положении, соответствующем прямолинейному движению. Перед приземлением снегохода нажмите на рычаг дроссельной заслонки и приготовьтесь воспринять удар снегохода об опорную поверхность. Согните ноги в коленях, чтобы лучше амортизировать вертикальный удар.

Прохождение поворотов

В зависимости от состояния снежного покрова или трассы может применяться один из двух способов поворота снегохода. В большинстве случаев для уверенного прохождения криволинейных участков трассы необходимо отклонять тело в сторону центра поворота. Перераспределение веса тела в поперечном направлении и дополнительная нагрузка на внутренний борт снегохода создают нужный крен гусеничной ленты, опирающейся на снег. Чтобы дополнительно нагрузить внутреннюю относительно центра поворота лыжу, нагнитесь и сместите тело максимально вперед.

Иногда развернуть снегоход на глубоком снегу удаётся только вручную. Возьмитесь за ручки лыж и постепенно поворачивайте снегоход вокруг задней точки опоры. Не перенапрягайтесь. Воспользуйтесь посторонней помощью. Помните: поднимать тяжести надо за счёт усилия ног, а не спины.



Пересечение дорог

В некоторых случаях Вам придётся пересекать дорогу, проложенную по насыпи. Выберите такое место, где Вы сможете подняться по уклону насыпи земляного полотна наиболее безопасно. Привстаньте с сиденья на ноги и разгоните снегоход лишь до такой скорости, которая необходима для успешного преодоления уклона насыпи. Въехав на насыпь, полностью остановите снегоход на обочине и пропустите транспорт, следующий по дороге в обоих направлениях. Пересеките дорожное полотно в перпендикулярном направлении. При съезде с дорожной насыпи вниз переместите центр тяжести тела и точки опоры ног максимально назад. Помните, что снегоход не рассчитан для движения по жёстким дорожным покрытиям, и управление им значительно усложнится.

Пересечение железнодорожных путей

Запрещается двигаться на снегоходе вдоль железнодорожного полотна. При пересечении железнодорожных путей остановите снегоход и оглядитесь. В условиях недостаточной видимости прислушайтесь, не приближается ли поезд.

Движение в ночное время

Суточное изменение естественной освещённости влияет на способность водителя визуально оценивать обстановку на трассе движения и на заметность Вашего снегохода для других участников движения. Вождение снегохода в ночное время нежелательно. Перед поездкой проверьте исправность и функционирование приборов наружного освещения и сигнализации. Рассеиватели фары и фонарей должны быть чистыми. Скорость движения должна быть такой, чтобы Вы успели вовремя затормозить и остановиться при появлении перед снегоходом опасного предмета или препятствия. Двигайтесь ночью только по подготовленным трассам и никогда не съезжайте с них на незнакомую местность. Избегайте дви-

жения по замёрзшим рекам и озёрам. Помните, что проволочные растяжки, изгороди из колючей проволоки, канатное ограждение дорог, ветви деревьев и другие подобные препятствия трудно заметить ночью. Никогда не отправляйтесь в ночную поездку на снегоходе в одиночку. Имейте с собой исправный фонарь аварийной сигнализации. Держитесь дальше от жилых районов, чтобы не нарушать покой людей.

Движение в составе колонны

Перед тем как отправиться в путь, выберите лидера группы и замыкающего. Все участники поездки должны знать предложенный маршрут движения и конечный пункт назначения. Убедитесь в наличии всех необходимых инструментов, запасных частей и достаточного количества топлива и моторного масла. Никогда не обгоняйте на трассе лидера группы, а также другие снегоходы, идущие впереди. Для визуальной сигнализации об опасности или изменении направления движения используйте установленные сигналы (например, отмахну рукой). При необходимости оказывайте помощь другим водителям снегоходов.

Всегда ВАЖНО соблюдать безопасную дистанцию между снегоходами. Поддерживайте дистанцию, обеспечивающую необходимый тормозной путь снегохода. Постоянно контролируйте положение впереди идущего снегохода.

Сигналы

Перед остановкой снегохода подайте знак следующим за Вами водителям, подняв вверх над головой правую или левую руку. Поворот влево обозначают вытянутой горизонтально левой рукой. Для предупреждения о правом повороте поднимите согнутую в локте левую руку. При этом плечо руки должно располагаться горизонтально, а предплечье — вертикально. Каждый водитель снегохода должен предупреждать едущих сзади о предпринимаемых им маневрах.

Остановки на трассе

При остановке на трассе сверните в сторону. Это уменьшит опасность столкновения с другими снегоходами.

Знаки на трассе

Для предупреждения об опасных участках и регулирования режима движения снегоходов по трассе используются специальные и дорожные знаки. Изучите знаки, применяемые в Вашем регионе.

Транспортировка и буксировка

Инструкции по транспортировке и буксировке снегохода приводятся далее в настоящем «Руководстве по эксплуатации».

ОКРУЖАЮЩАЯ СРЕДА

ОБЩИЕ СВЕДЕНИЯ

При правильной эксплуатации снегоходы могут приносить определённую пользу природе. Например, по укатанным колеям снегоходов дикие животные могут мигрировать в другие зоны обитания. Не злоупотребляйте техническими возможностями снегохода и не устраивайте погоню или травлю диких животных. Переутомление или истощение животных может стать причиной их гибели.

Объезжайте стороной заказники, заповедники и места кормления животных.

Если Вам повезло увидеть дикое животное, остановите снегоход и спокойно наблюдайте за ним. Наши рекомендации отнюдь не направлены на то, чтобы каким-то образом ограничить Ваши возможности получать удовольствие от катания на снегоходе. Соблюдая необходимые меры безопасности, Вы сохраните своё здоровье и снизите риск травмирования Ваших друзей и знакомых, для которых Вы открываете радость общения с зимней природой и такой замечательный вид досуга, как катание на снегоходе. В следующий раз, когда Вы решите прокатиться на снегоходе, подумайте о том, что прокладывая колею по снегу, Вы одновременно способствуете развитию нашего вида спорта. Давайте совместными усилиями выберем правильный путь. Разрешите от имени BRP выразить Вам благодарность за Ваш вклад в наше общее дело.

Вероятно, не существует другого вида отдыха, который может доставить столько удовольствия, как катание на снегоходе.

Дальние рейды на снегоходе по диким уголкам нетронутой природы — это увлекательный и азартный зимний спорт и здоровый образ жизни. Вместе с тем, чем больше людей начинают активно отдыхать на природе, тем большая нагрузка ложится на неё и тем больше опасность нарушения экологического равновесия.

В сущности, наибольшая угроза нашему виду спорта заключается в нас самих, и прежде всего — в неосознанном отношении к природе. Следовательно, эксплуатируя снегоход, надо всегда чувствовать ответственность за свои действия.

Большинство людей бережно относится к природе и уважает природоохранные законы. Каждый из нас должен быть в этом отношении примером для начинающих, независимо от того, молоды они или уже находятся в достаточно зрелом возрасте.

В наших общих интересах культивировать бережное отношение к природе, особенно в зонах отдыха, посещаемых множеством людей. Необходимо ясно понимать, что перспективы зимних видов спорта зависят, прежде всего, от того, насколько успешно мы сможем сохранить в первозданном виде окружающую среду.

Понимая важность вклада, который владельцы снегоходов могут внести в охрану окружающей среды, мы проводим кампанию под лозунгом «Бережное отношение к природе». Эта кампания нацелена не только на то, чтобы снизить ущерб природе от гусениц снегоходов. Цель её гораздо шире и включает в себя мониторинг и охрану целых природных комплексов. Кампания рассчитана на участие всех энтузиастов, кому небезразлично будущее окружающей среды. Мы призываем всех любителей катания на снегоходах помнить, что сохранение природы необходимо не только для развития этого вида спорта и обслуживающей его индустрии, но и в интересах будущих поколений людей.

Бережное отношение к природе вовсе не означает для Вас каких-либо ограничений в наслаждении от катания на снегоходе. Просто всегда поступайте ответственно по отношению к природе!

ЧТО ЗНАЧИТ «БЕРЕЖНО ОТНОСИТЬСЯ К ПРИРОДЕ»?

Для бережного отношения к природе важно, где и как Вы эксплуатируете Ваш снегоход. Всегда выполняйте следующие рекомендации.

Будьте информированы. Запаситесь картами, изучите местное природоохранное законодательство и правила пользования рекреационными зонами. Для этого можно обратиться в местные органы, занимающиеся вопросами природопользования. Соблюдайте требования нормативных документов, в том числе ограничения на максимальную скорость движения по трассе.

Не ездите на снегоходе по молодым посадкам деревьев, кустарнику, по траве. Не рубите деревья и сучья. На равнинной местности, где катание на снегоходах очень популярно, двигайтесь только в специально разрешённых местах и по подготовленным трассам. Помните о тесной связи, существующей между охраной природы и Вашей собственной безопасностью.

Берегите фауну. Будьте особенно внимательны к тем животным, которые выхаживают молодняк или страдают от недостатка кормовой базы. Сильный стресс, испытываемый животным с истощённым организмом, может окончательно подорвать его жизненные силы.

Воздерживайтесь от поездок на снегоходе в места, предназначенные только для обитания диких животных. Соблюдайте установленные правила и ограничительные знаки. Человек, заботящийся о природе, никогда не будет сорить или приводить в беспорядок место своего пребывания.

Не заезжайте в заповедники и заказники. Они закрыты для въезда любых транспортных средств. Уточните границы заповедника.

Не заезжайте без разрешения на частную территорию. Уважайте права землевладельцев и частную собственность. Несмотря на существенное снижение уровня шума современных снегоходов, Вам не следует заезжать в места проживания людей, где тишина является «порядком дня».

ПОЧЕМУ МЫ ДОЛЖНЫ БЕРЕЖНО ОТНОСИТЬСЯ К ПРИРОДЕ?

Всем владельцам и любителям катания на снегоходах хорошо известны те многолетние усилия, которые предпринимаются с самого начала развития этого вида зимнего спорта и направлены на расширение регионов, доступных для безопасной и ответственной эксплуатации снегоходов. Эти усилия продолжают, не ослабевая, и по сей день.

Бережно и ответственно относиться к окружающей среде — единственный способ обеспечить возможность получать удовольствие от катания на снегоходах и в ближайшем будущем. Это главный аргумент, с которым, мы надеемся, Вы не можете не согласиться. Имеются и другие, не менее убедительные, аргументы.

Наслаждение от общения с удивительными красотами зимней природы является главным стимулом, который привлекает в ряды энтузиастов катания на снегоходах множество людей. Наше бережное отношение к окружающей среде позволит сохранить эту возможность. Более того, мы сможем приобщить к полезному и здоровому досугу других людей. Бережное и ответственное отношение к природе поможет развить в перспективе наш замечательный вид зимнего спорта.

Наконец, для любого водителя снегохода хорошим тоном должно быть бережное отношение к окружающей среде. Не нужно оставлять глубокие следы или нестись на большой скорости по девственному лесу, чтобы продемонстрировать своё мастерство управления снегоходом. Независимо от того, на каком снегоходе Вы едете — на мощном Lynx, спортивном Lynx RE-X или на любом другом, покажите, что Вы вполне осознаете свою ответственность за охрану окружающей среды. Покажите, что Вы знаете, как сделать снежный шлейф, не оставляя глубоких следов на снегу.

СВЕДЕНИЯ О ТРАНСПОРТНОМ СРЕДСТВЕ

ИДЕНТИФИКАЦИОННЫЕ НОМЕРА СНЕГОХОДА

Табличка с данными снегохода

Табличка с данными снегохода находится на правой стороне туннеля.



ТИПОВОЙ ВАРИАНТ

1. Табличка с данными снегохода

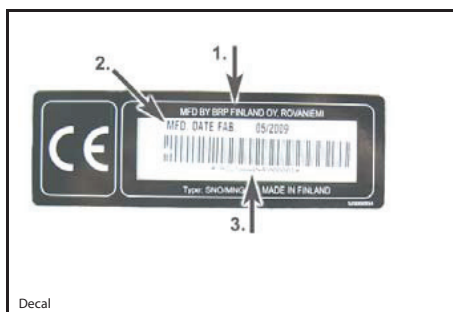

ТАБЛИЧКА С ДАННЫМИ СНЕГОХОДА

1. Изготовитель
2. Дата изготовления
3. Идентификационный номер транспортного средства (VIN)

Заводские номера

Основные сборочные единицы снегохода (двигатель и рама) имеют индивидуальные идентификационные номера. Эти номера могут потребоваться, например, при обращении с рекламацией для гарантийного ремонта или при поиске украденного снегохода. Идентификационные номера необходимы дилеру Lynx для правильного оформления гарантийной заявки. Гарантийные обязательства компании BRP аннулируются, если заводской номер двигателя или идентификационный номер снегохода (VIN) удалён или изменён каким бы то ни было способом. Настоятельно рекомендуем записать все идентификационные номера Вашего снегохода и сообщить их регистрирующей организации.

Расположение идентификационного номера снегохода (VIN)

Идентификационный номер снегохода (VIN) указан в табличке (см. выше) и выбит на туннеле рядом с табличкой.

Расположение номера модели

Номер модели является составной частью идентификационного номера снегохода (VIN).

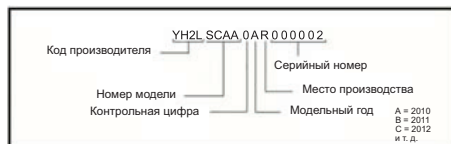

ТИПОВОЙ ВАРИАНТ VIN

Расположение заводского номера двигателя

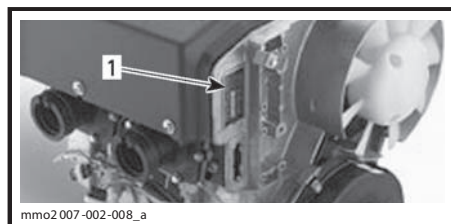

ДВИГАТЕЛЬ 550

1. Номер двигателя

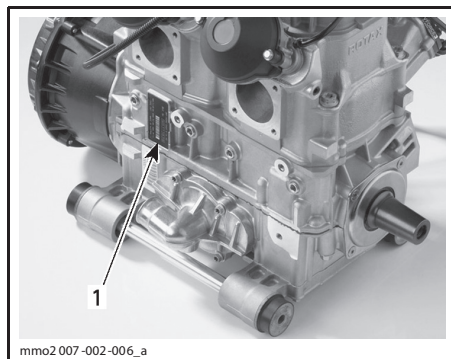

ДВИГАТЕЛЬ 800R E-TEC

1. Номер двигателя

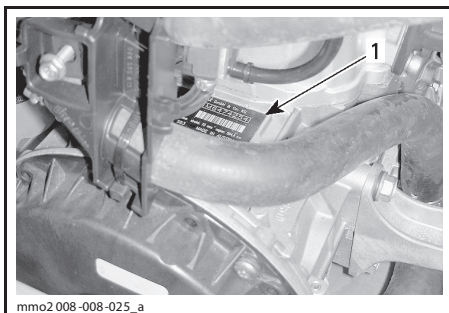

mno2 008-008-025_a

ДВИГАТЕЛЬ 600 NO E-TEC® — ПРАВЯЯ СТОРО-
НА МОТОРНОГО ОТСЕКА
1. Номер двигателя

ОРГАНЫ УПРАВЛЕНИЯ, ПРИБОРЫ, ОБОРУДОВАНИЕ

ПРИМЕЧАНИЕ: На некоторых моделях могут отсутствовать те или иные органы управления, приборы или оборудование, поэтому на иллюстрациях соответствующие позиции не указываются.

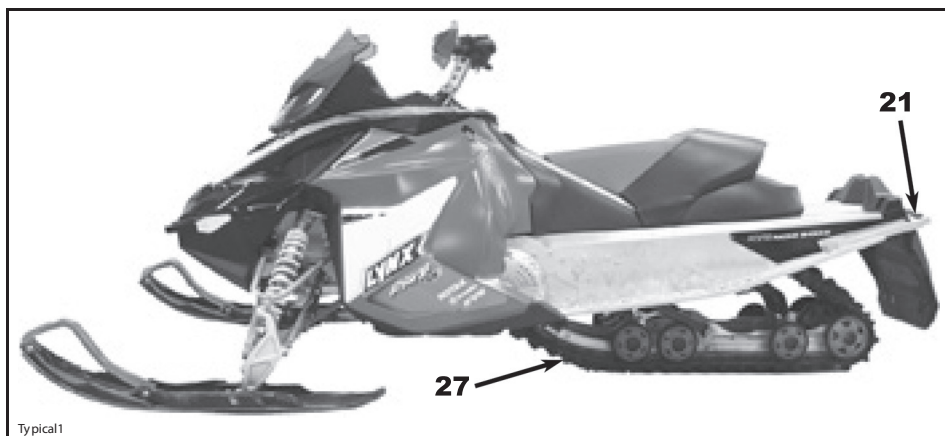

Typical1

ТИПОВОЙ ВАРИАНТ

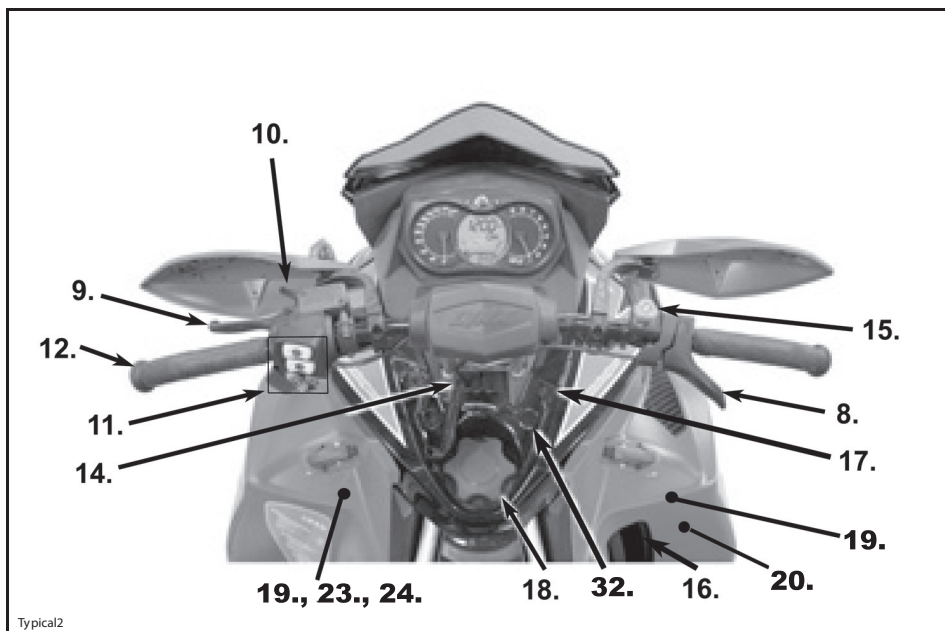

Typical2

ТИПОВОЙ ВАРИАНТ

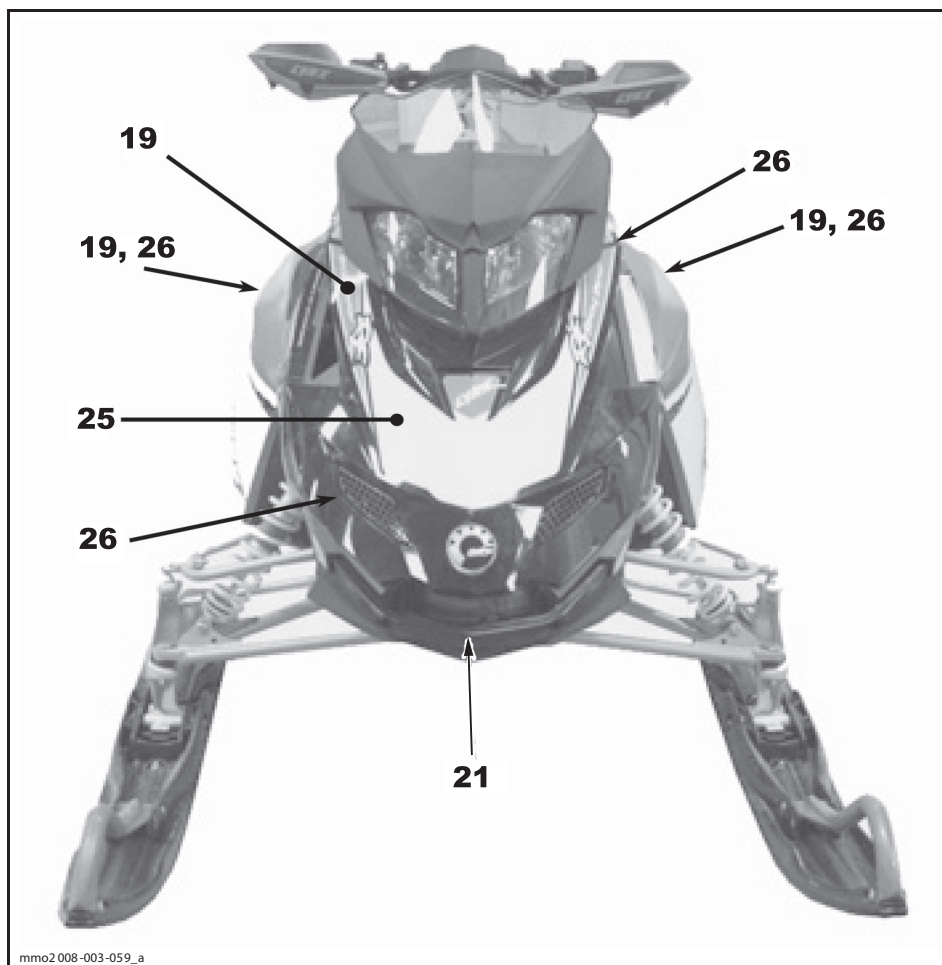

ТИПОВОЙ ВАРИАНТ

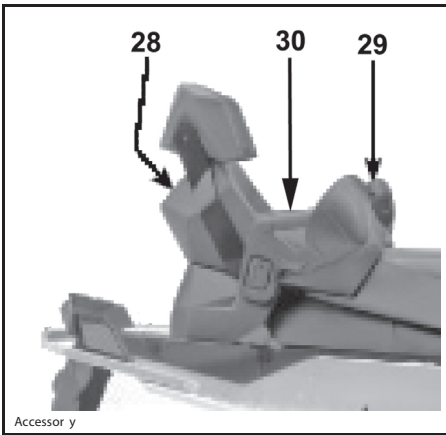

Accessory y

ТИПОВОЙ ВАРИАНТ

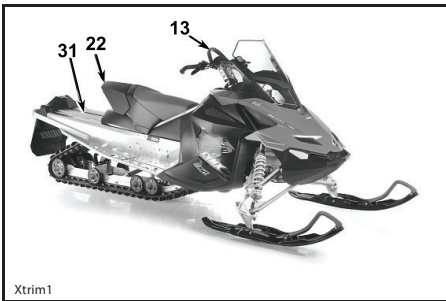

Xtrim1

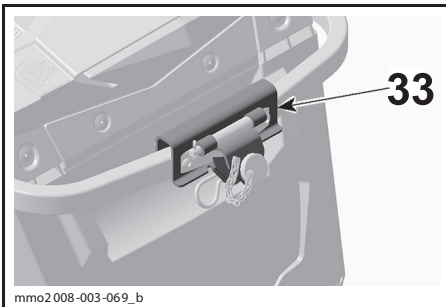

mmo2 008-003-069_b

ТОЛЬКО МОДЕЛИ XTRIM

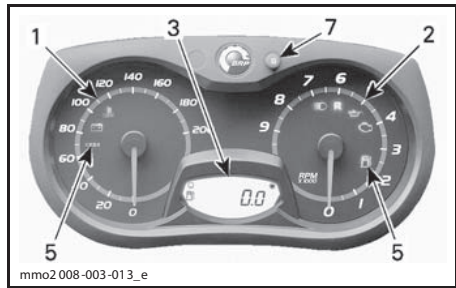

mmo2 008-003-013_e

АНАЛОГО-ЦИФРОВОЙ ИНФОРМАЦИОННЫЙ ЦЕНТР

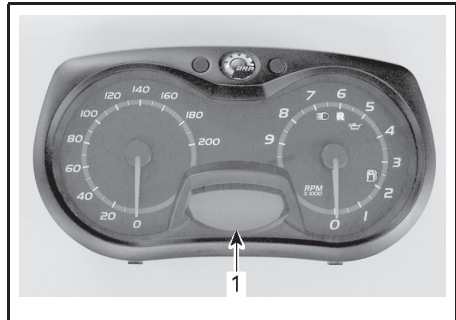

АНАЛОГО-ЦИФРОВОЙ ИНФОРМАЦИОННЫЙ ЦЕНТР

1. Цифровой дисплей

ПРИМЕЧАНИЕ: Некоторые органы управления и приборы поставляются только на заказ и входят в комплект дополнительно приобретаемого оборудования.

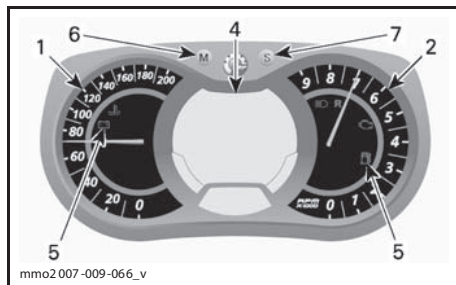

mmo2 007-009-066_v

МНОГОФУНКЦИОНАЛЬНЫЙ АНАЛОГО-ЦИФРОВОЙ ИНФОРМАЦИОННЫЙ ЦЕНТР

1. Спидометр
2. Тахометр
3. Цифровой дисплей
4. Многофункциональный цифровой дисплей
5. Сигнальные лампы
6. Кнопка выбора режимов индикации MODE (M)
7. Кнопка настройки дисплея SET (S)
8. Рычаг дроссельной заслонки
9. Рычаг тормоза
10. Рычаг стояночного тормоза
11. Многофункциональный переключатель
12. Руль
13. Специальный захват на руле
14. Выключатель со шнуром безопасности
15. Выключатель двигателя
16. Рукоятка ручного стартера
17. Рычаг воздушной заслонки
18. Крышка топливного бака
19. Капот и боковые панели
20. Предохранители
21. Рукоятка/бампер
22. Багажное отделение
23. Возимый комплект инструментов
24. Место для хранения свечей зажигания
25. Держатель запасного ремня вариатора
26. Щитки и кожухи
27. Гусеница
28. Сиденье 1+1
29. Выключатель обогрева рукояток пассажира
30. Задние рукоятки
31. Задняя багажная площадка
32. Электрическая розетка (12 В)
33. Сцепное устройство (С-типа)

1) Спидометр

Отображает скорость движения снегохода в милях или километрах.

На заводе спидометр настроен на вывод показаний в Метрической системе мер, однако, его настройку можно изменить для вывода показаний в Британской системе мер. Для этого обратитесь к дилеру LYNX.

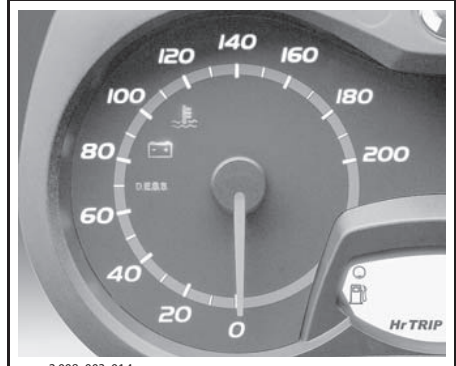

mmo2 008-003-014

ЛЕВАЯ ЧАСТЬ ИНФОРМАЦИОННОГО ЦЕНТРА

2) Тахометр

Показывает частоту вращения коленчатого вала двигателя в об/мин. Для получения фактического значения частоты вращения, показания тахометра необходимо умножить на 1000.

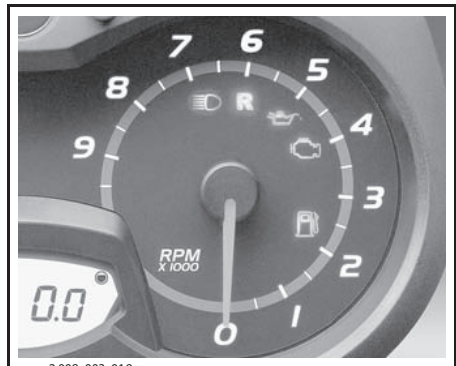

mmo2 008-003-019

ПРАВАЯ ЧАСТЬ ИНФОРМАЦИОННОГО ЦЕНТРА

3) Цифровой дисплей

На дисплей выводится необходимая информация в режиме реального времени.

▲ ПРЕДОСТЕРЕЖЕНИЕ

Считывание информации с цифрового дисплея во время движения отвлекает внимание водителя от дороги и управления снегоходом. Это может привести к аварии, что в свою очередь, к серьёзным травмам или смерти. Перед считыванием данных с цифрового дисплея, убедитесь, что перед Вами свободное пространство без препятствий, снизьте скорость до минимума. Перед тем как проводить какие-либо настройки дисплея, остановитесь в безопасном месте вне трассы.

На заводе спидометр настроен на вывод показаний в Метрической системе мер, однако, его настройку можно изменить для вывода показаний в Британской системе мер. Для этого обратитесь к дилеру LYNX.

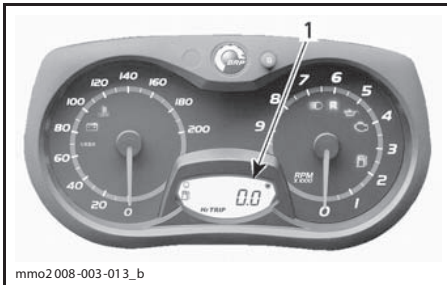

mmo2008-003-013_b

АНАЛОГО-ЦИФРОВОЙ ИНФОРМАЦИОННЫЙ ЦЕНТР

1. Цифровой дисплей

ФУНКЦИИ ДИСПЛЕЯ

ФУНКЦИЯ	РАЗДЕЛ
Одометр	А)
Счётчик пробега за поездку «А» или «В»	В)
Счётчик моточасов	С)
Уровень топлива	Д)

А) Одометр

Измеряет общий пробег снегохода в километрах или милях.

Для выбора режима одометра нажмите кнопку SET (S).

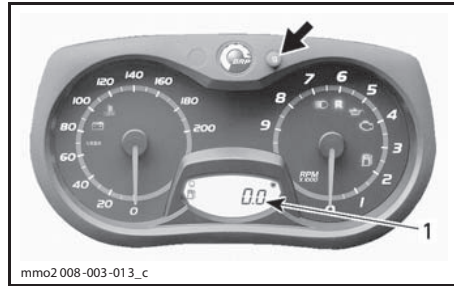

mmo2008-003-013_c

1. Режим одометра (км/мили)

В) Счётчик пробега за поездку «А» или «В» (отсутствует в моделях 550)

Показывает пробег снегохода с момента последнего сброса показаний.

Для выбора режима счётчика пробега за поездку (TRIP A/TRIP B) нажмите кнопку SET (S).

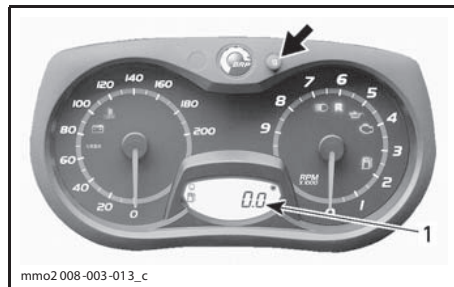

mmo2008-003-013_c

1. Режим счётчика пробега за поездку (TRIP A/ TRIP B)

Для сброса показаний нажмите и удерживайте кнопку SET (S).

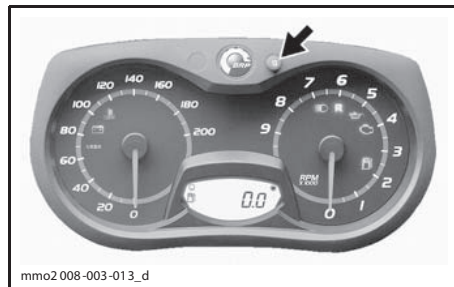

mmo2008-003-013_d

С) Счётчик моточасов (отсутствует в моделях 550)

Показывает наработку двигателя с момента последнего сброса показаний.

Для выбора режима счётчика моточасов (HrTRIP) нажмите кнопку SET (S).

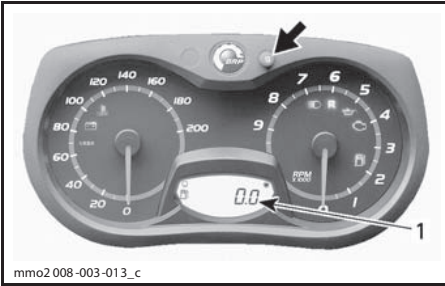

mmo2 008-003-013_c

1. Режим счётчика моточасов (HrTRIP)

Для сброса показаний нажмите и удерживайте кнопку SET (S).

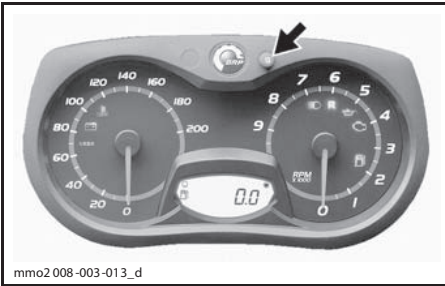

mmo2 008-003-013_d

D) Уровень топлива

Столбчатый индикатор непрерывно показывает остаток топлива в баке.

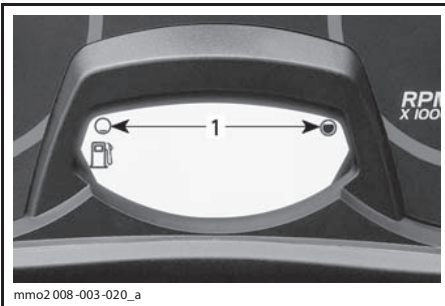

mmo2 008-003-020_a

УРОВЕНЬ ТОПЛИВА

1. Диапазон показаний

4) Многофункциональный цифровой дисплей

На дисплей выводится полезная информация в режиме реального времени на английском языке.

⚠ ПРЕДОСТЕРЕЖЕНИЕ

Считывание информации с цифрового дисплея во время движения отвлекает внимание водителя от дороги и управления снегоходом. Это может привести к аварии, что в свою очередь, к серьёзным травмам или смерти. Перед считыванием данных с цифрового дисплея, убедитесь, что перед Вами свободное пространство без препятствий, снизьте скорость до минимума. Перед тем как проводить какие-либо настройки дисплея, остановитесь в безопасном месте вне трассы.

На заводе многофункциональный цифровой дисплей настроен на вывод показаний в Метрической системе мер, однако, его настройку можно изменить для вывода показаний в Британской системе мер. Для этого обратитесь к дилеру LYNX.

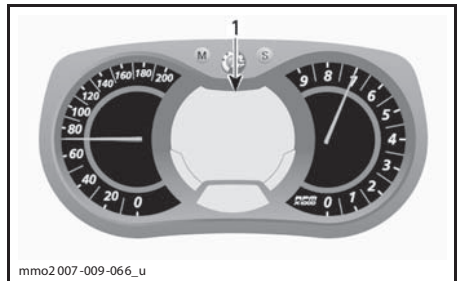

mmo2 007-009-066_u

МНОГОФУНКЦИОНАЛЬНЫЙ АНАЛОГО-ЦИФРОВОЙ ИНФОРМАЦИОННЫЙ ЦЕНТР
1. Многофункциональный дисплей

ФУНКЦИИ ДИСПЛЕЯ	
ФУНКЦИЯ	РАЗДЕЛ
Спидометр	A)
Тахометр (об/мин)	B)
Одометр	C)
Счётчик пробега за поездку «А» или «В»	D)
Счётчик моточасов	E)
Уровень топлива	F)
Альтиметр	G)
Максимальная скорость	H)
Средняя скорость	I)
Степень обогрева рукояток руля	J)
Степень обогрева рычага дроссельной заслонки	K)
Средний расход топлива	L)
Суммарный расход топлива	M)
Дисплей сообщений	N)

A) Спидометр

В дополнение к аналоговому спидометру скорость также может быть показана на многофункциональном дисплее.

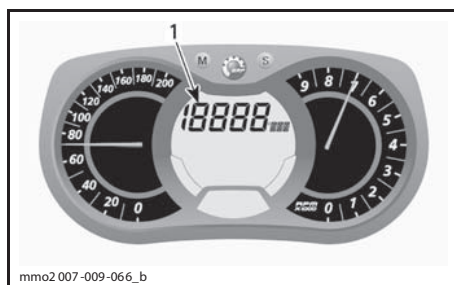

mmo2 007-009-066_b

1. Отображение скорости

Чтобы вывести на дисплей скорость снегохода, выполните следующее:

Нажмите кнопку MODE (M) для смены режима.

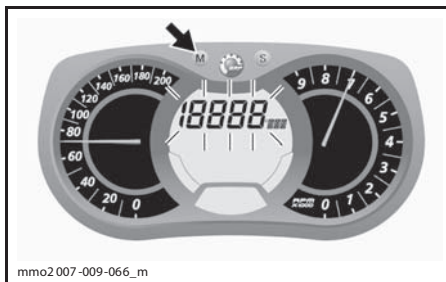

mmo2 007-009-066_m

ПРИМЕЧАНИЕ: Показания на дисплее будут «мигать» примерно 5 секунд, затем дисплей вернётся к показаниям прежде выбранного режима, если не выбрать новый режим.

Нажмите кнопку SET (S) для выбора режима спидометра.

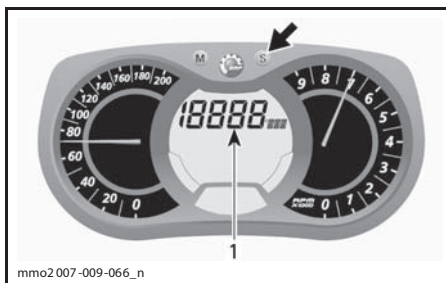

mmo2 007-009-066_n

1. Режим спидометра (Km/h/MPH)

Для подтверждения выбора режима нажмите кнопку MODE (M) или подождите 5 секунд.

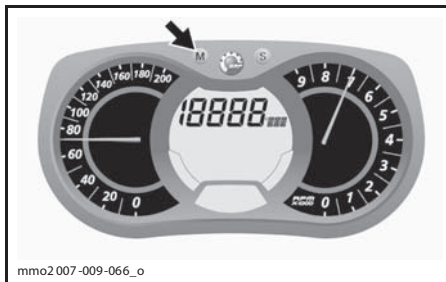

mmo2 007-009-066_o

В) Тахометр (RPM)

В дополнение к аналоговому тахометру частота вращения также может быть показана на многофункциональном дисплее.

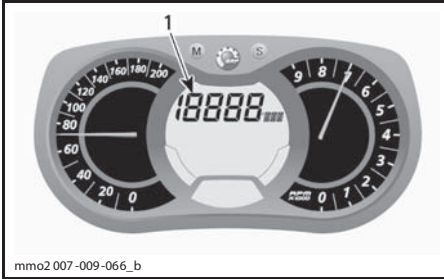

1. Показания тахометра

Чтобы вывести на дисплей частоту вращения коленвала двигателя, выполните следующее:

Нажмите кнопку MODE (M) для смены режима.

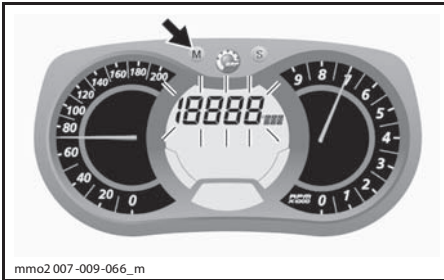

ПРИМЕЧАНИЕ: Показания на дисплее будут «мигать» примерно 5 секунд, затем дисплей вернётся к показаниям прежде выбранного режима, если не выбрать новый режим.

Нажмите кнопку SET (S) для выбора режима тахометра.

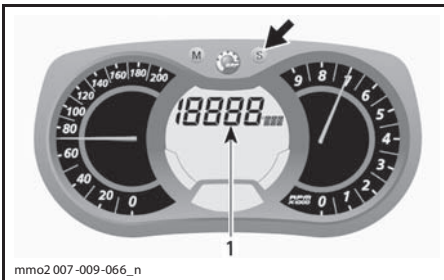

1. Режим тахометра

Для подтверждения выбора режима нажмите кнопку MODE (M) или подождите 5 секунд.

**С) Одометр**

Измеряет общий пробег снегохода в километрах или милях.

Для выбора режима одометра нажмите кнопку SET (S).

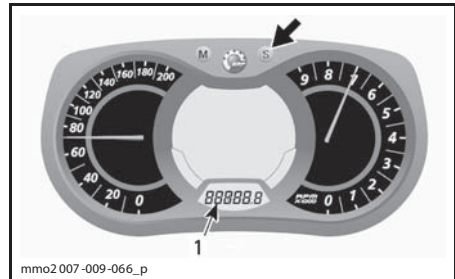

1. Режим одометра (Km/Mi)

D) Счётчик пробега за поездку «А» или «В»

Показывает пробег снегохода с момента последнего сброса показаний.

Для выбора режима счётчика пробега за поездку (TRIP A/TRIP B) нажмите кнопку SET (S).

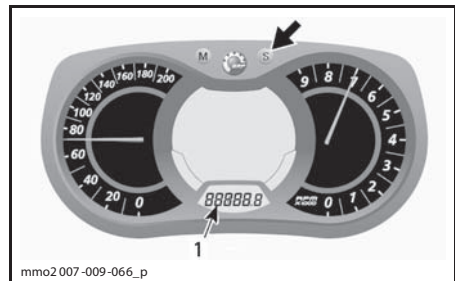

1. Режим счётчика пробега за поездку (TRIP A/ TRIP B)

Для сброса показаний нажмите и удерживайте кнопку SET (S).

ПРИМЕЧАНИЕ: На моделях с двигателями E-TEC при сбросе показаний счётчика пробега за поездку TRIP В происходит также сброс показаний СУММАРНОГО РАСХОДА ТОПЛИВА.

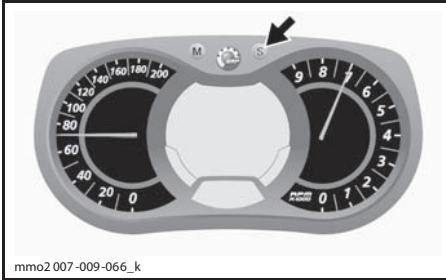

Е) Счётчик моточасов

Показывает наработку двигателя с момента последнего сброса показаний.

Для выбора режима счётчика моточасов (HiTRIP) нажмите кнопку SET (S).

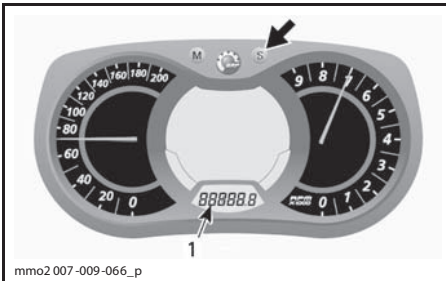

1. Режим счётчика моточасов (HiTRIP)

Для сброса показаний нажмите и удерживайте кнопку SET (S).

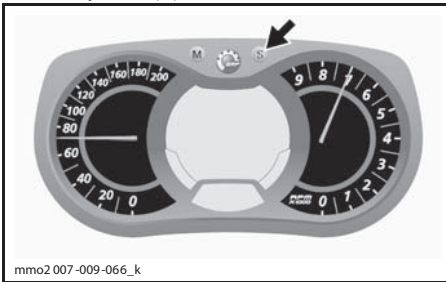

Ф) Уровень топлива

Столбчатый индикатор непрерывно показывает остаток топлива в баке.

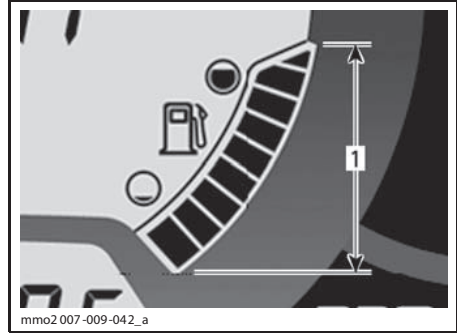

УРОВЕНЬ ТОПЛИВА

1. Диапазон показаний

Г) Альтиметр

Показывает высоту над уровнем моря в метрах или футах.

Высота над уровнем моря может быть выведена на **индикатор 1** или **индикатор 2** многофункционального дисплея.

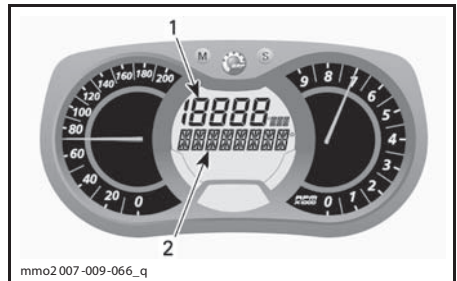

МНОГОФУНКЦИОНАЛЬНЫЙ ДИСПЛЕЙ

1. Индикатор 1

2. Индикатор 2

Вывод на индикатор 1

Для вывода показаний альтиметра на **индикатор 1** выполните следующее.

Нажмите кнопку MODE (M) для смены режима.



mmo2 007-009-066_m

ПРИМЕЧАНИЕ: Показания на дисплее будут «мигать» примерно 5 секунд, затем дисплей вернётся к показаниям прежде выбранного режима, если не выбрать новый режим.

Нажмите кнопку SET (S) для выбора режима альтиметра (M/FT).



mmo2 007-009-066_o

Вывод на индикатор 2

Для вывода показаний альтиметра на индикатор 2, выполните следующее.

Нажмите кнопку MODE (M) 2 раза в течение 1 секунды.

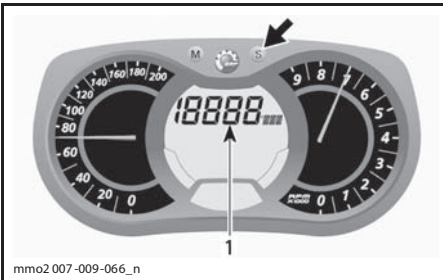

mmo2 007-009-066_n

1. Режим альтиметра (M/FT)

При включённом режиме альтиметра на дисплее появится следующий символ.

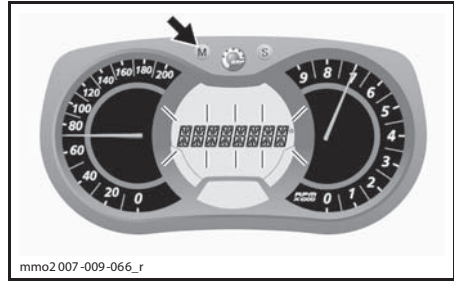

mmo2 007-009-066_r

ПРИМЕЧАНИЕ: Показания на дисплее будут «мигать» примерно 5 секунд, затем дисплей вернётся к показаниям прежде выбранного режима, если не выбрать новый режим.

Нажмите кнопку SET (S) для выбора режима альтиметра (M/FT).



mmo2 008-003-023

РЕЖИМ АЛЬТИМЕТРА

Для подтверждения выбора режима нажмите кнопку MODE (M) или подождите 5 секунд.

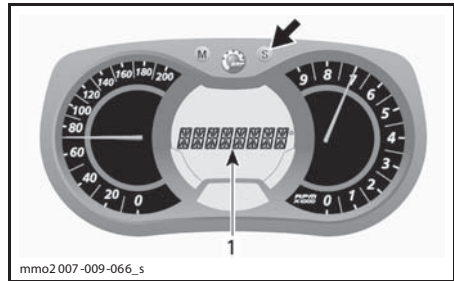

mmo2 007-009-066_s

1. Режим альтиметра (M/FT)

При включённом режиме альтиметра на дисплее появится следующий символ.



РЕЖИМ АЛЬТИМЕТРА

Для подтверждения выбора режима нажмите кнопку MODE (M) или подождите 5 секунд.

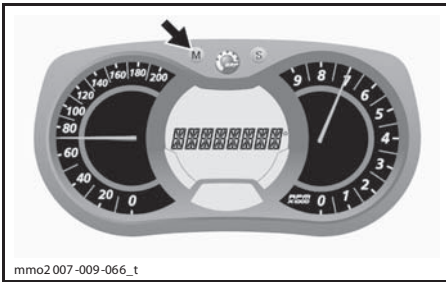

Н) Максимальная скорость

Фиксирует максимальную скорость, достигнутую снегоходом с момента последнего сброса показаний.

Для выбора режима максимальной скорости выполните следующее.

Для смены режима нажмите кнопку MODE (M).

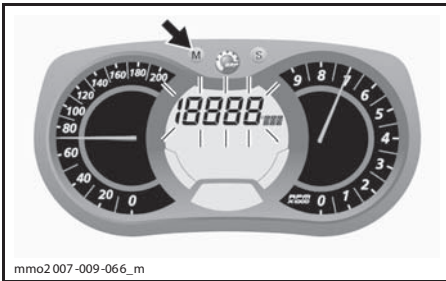

ПРИМЕЧАНИЕ: Показания на дисплее будут «мигать» примерно 5 секунд, затем дисплей вернётся к показаниям прежде выбранного режима, если не выбрать новый режим.

Нажмите кнопку SET (S) для выбора режима максимальной скорости (TOP_SPD).

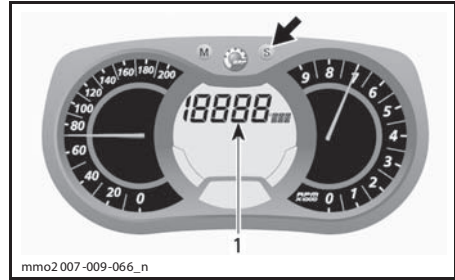

1. Режим максимальной скорости (TOP_SPD)

Для подтверждения выбора режима нажмите кнопку MODE (M) или подождите 5 секунд.

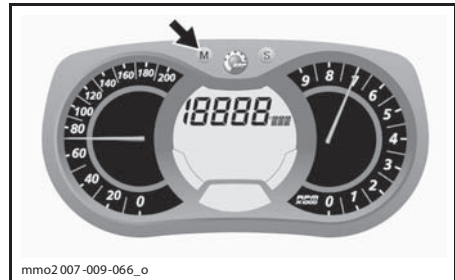

Для сброса показаний нажмите кнопку MODE (M), выбрав режим.

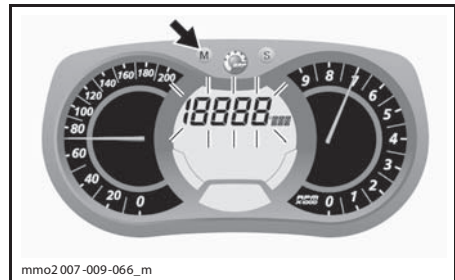

Для сброса показаний нажмите и удерживайте кнопку SET (S) в течение 5 секунд.

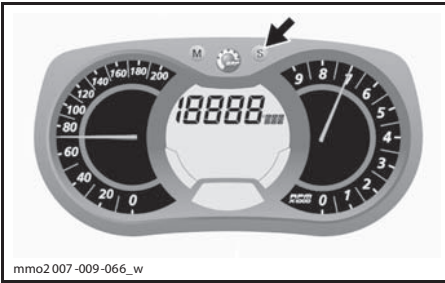

mmo2 007-009-066_w

I) Средняя скорость

Фиксирует среднюю скорость снегохода с момента последнего сброса показаний.

Для выбора режима средней скорости снегохода выполните следующее.

Для смены режима нажмите кнопку MODE (M).



mmo2 007-009-066_m

ПРИМЕЧАНИЕ: Показания на дисплее будут «мигать» примерно 5 секунд, затем дисплей вернётся к показаниям прежде выбранного режима, если не выбрать новый режим.

Нажмите кнопку SET (S) для выбора режима средней скорости (AVR_SPD).

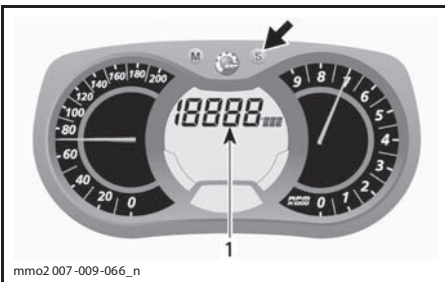

mmo2 007-009-066_n

1. Режим средней скорости (AVR_SPD)

Для подтверждения выбора режима нажмите кнопку MODE (M) или подождите 5 секунд.

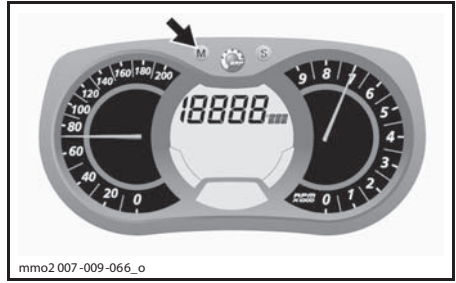

mmo2 007-009-066_o

Для сброса показаний нажмите кнопку MODE (M), выбрав режим.

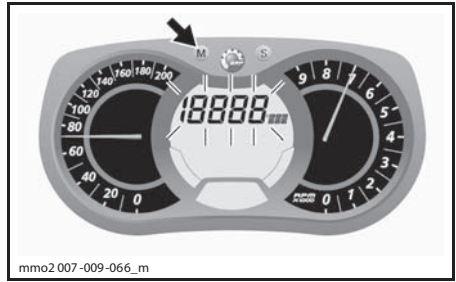

mmo2 007-009-066_m

Для сброса показаний нажмите и удерживайте кнопку SET (S) в течение 5 секунд.

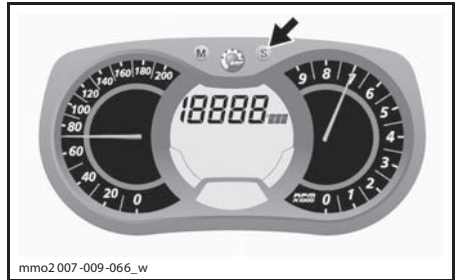

mmo2 007-009-066_w

J) Степень обогрева рукояток руля

Степень обогрева показывает столбчатый индикатор.

Более подробное описание приведено в главе «ВЫКЛЮЧАТЕЛЬ ОБОГРЕВА РУКОЯТОК РУЛЯ».

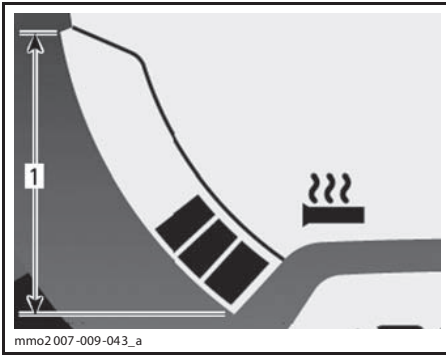

ОБОГРЕВ РУКОЯТОК РУЛЯ
1. Диапазон показаний

К) Степень обогрева рычага дроссельной заслонки

Степень обогрева показывает столбчатый индикатор.

При включении обогрева рычага дроссельной заслонки дисплей заменяет показания уровня топлива на индикацию степени обогрева рычага дроссельной заслонки. После отпущания выключателя обогрева рычага дроссельной заслонки, дисплей возвращается к показаниям уровня топлива.

Подробное описание приведено в разделе **ВЫКЛЮЧАТЕЛЬ ОБОГРЕВА РЫЧАГА ДРОССЕЛЬНОЙ ЗАСЛОНКИ**.

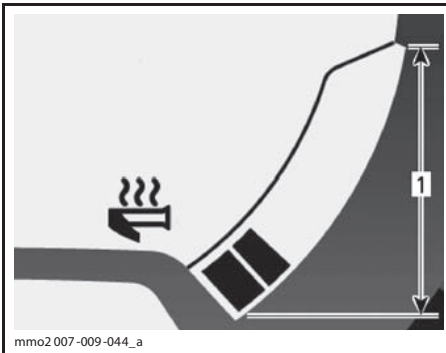

ОБОГРЕВ РЫЧАГА ДРОССЕЛЬНОЙ ЗАСЛОНКИ
1. Диапазон показаний

**Л) Средний расход топлива
ТОЛЬКО ДЛЯ МОДЕЛЕЙ 600 НО Е-ТЕС**

Рассчитывает средний расход топлива за время поездки.

Для выбора режима среднего расхода топлива выполните следующее.

Для смены режима нажмите кнопку MODE (M).

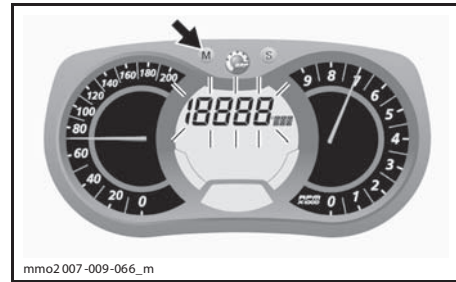

mmo2 007-009-066_m

ПРИМЕЧАНИЕ: Показания на дисплее будут «мигать» примерно 5 секунд, затем дисплей вернётся к показаниям прежде выбранного режима, если не выбрать новый режим.

Нажмите кнопку SET (S) для выбора режима среднего расхода топлива (L/100 km).

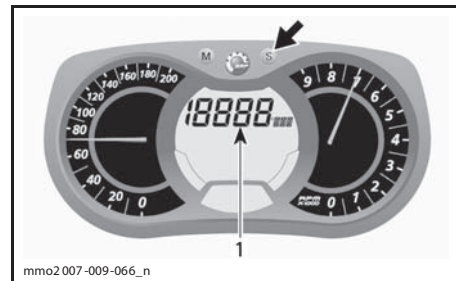

mmo2 007-009-066_n

1. Режим среднего расхода топлива (L/100 km)

Для подтверждения выбора режима нажмите кнопку MODE (M) или подождите 5 секунд.

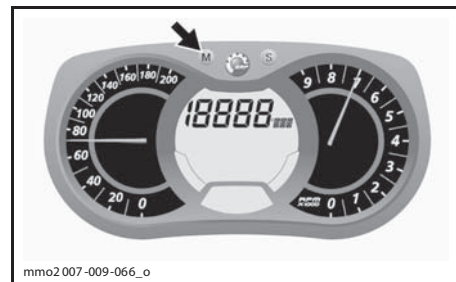

mmo2 007-009-066_o

М) Суммарный расход топлива ТОЛЬКО ДЛЯ МОДЕЛЕЙ Е-ТЕС

Рассчитывает средний расход топлива с момента последнего сброса показаний.

Для показа суммарного расхода топлива выполните следующее.

Для смены режима нажмите кнопку MODE (M).

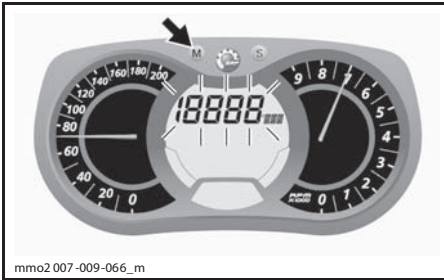

ПРИМЕЧАНИЕ: Показания на дисплее будут «мигать» примерно 5 секунд, затем дисплей вернётся к показаниям прежде выбранного режима, если не выбрать новый режим.

Нажмите кнопку SET (S) для выбора режима суммарного расхода топлива (TC).

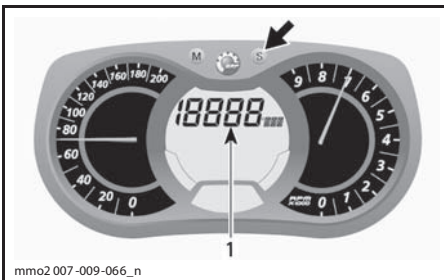

1. Суммарный расход топлива (TC)

Когда режим включён, появится надпись TC.

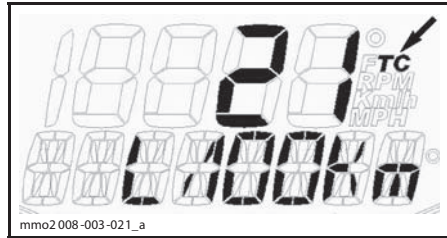

ТИПОВОЙ ВАРИАНТ

Для подтверждения выбора режима нажмите кнопку MODE (M) или подождите 5 секунд.

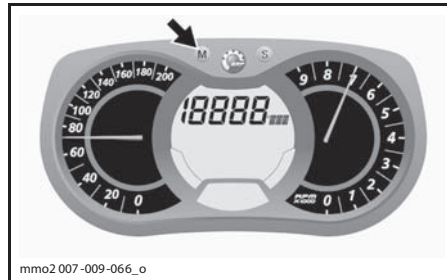

Для сброса показаний выберите режим счётчика пробега за поездку TRIP B, за дополнительной информацией обратитесь к разделу «СЧЁТЧИК ПРОБЕГА ЗА ПОЕЗДКУ «А» ИЛИ «В».

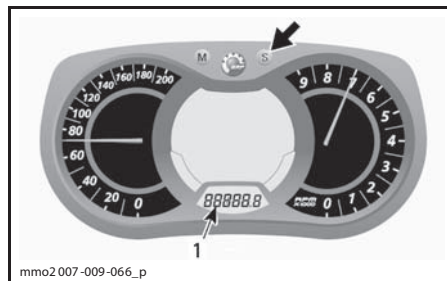

1. Режим счётчика пробега за поездку (TRIP B)

Для сброса показаний нажмите и удерживайте кнопку SET (S).

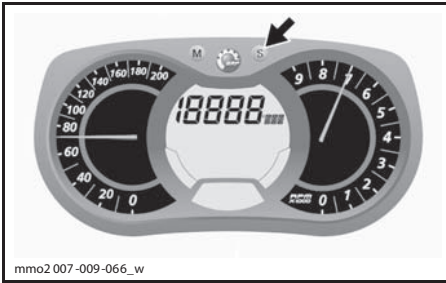

mmo2 007-009-066_w

N) Дисплей сообщений

Используется как дополнение к сигнальным лампам для привлечения Вашего внимания и краткого описания неисправности.

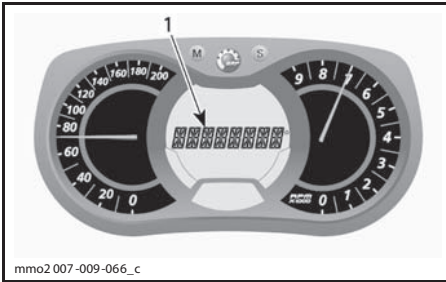

mmo2 007-009-066_c

1. Дисплей сообщений

Сообщение выводится на дисплей одновременно с индикацией сигнальной лампы и сопровождается специальным звуковым кодом.

См. раздел «СИГНАЛЬНЫЕ ЛАМПЫ» для получения более подробной информации о звуковых кодах и о дальнейших действиях при получении предупреждающего сообщения на индикаторе.

СООБЩЕНИЕ	ОПИСАНИЕ
ENGINE	Перегрев двигателя
CHECK ENGINE	Неисправность двигателя
LOW BAT/HIGH BAT	Низкое/Высокое напряжение аккумуляторной батареи (если имеется)
REVERSE	Включён электронный реверс
REV.FAIL	Попытка включения электронного реверса не удалась, попробуйте снова
LOW OIL	Низкий уровень инжекционного масла (недоступно для моделей с двигателем 550)
KNOCK	Убедитесь, что используется рекомендованное топливо
SHUTDOWN	Перегрев двигателя

5) Сигнальные лампы

Информируют о возникновении неисправности той или иной системы или других условиях.



mmo2 008-003-024_a









ТИПОВОЙ ВАРИАНТ — СИГНАЛЬНЫЕ ЛАМПЫ

Сигнальная лампа может загораться одна или в сочетании с другими сигнальными лампами.









Для привлечения Вашего внимания также будут подаваться звуковые сигналы и на дисплей (в зависимости от модели информационного центра) будут выводиться соответствующие сообщения.

Подробное описание звуковых кодов и сообщений приведено ниже в таблице.

ПРИМЕЧАНИЕ: Вывод сообщений может отсутствовать на некоторых моделях.

ГОРИТ СИГНАЛЬНАЯ ЛАМПА	ЗВУКОВЫЕ СИГНАЛЫ	СООБЩЕНИЕ НА ДИСПЛЕЕ	ОПИСАНИЕ
	Короткие сигналы, повторяющиеся с высокой частотой	ENGINE	Перегрев двигателя, снизьте скорость снегохода и двигайтесь по рыхлому снегу или немедленно остановите двигатель и дайте ему остыть. Проверьте систему охлаждения.
	4 коротких сигнала каждые 2 минуты	LOW BAT	Указывает на низкое или высокое напряжение аккумуляторной батареи. Обратитесь к дилеру LYNX как можно раньше.
		HIGH BAT	
	Короткие сигналы, повторяющиеся с высокой частотой	LOW OIL	Критически низкий уровень инжекционного масла. Остановите снегоход в безопасном месте и долейте инжекционное масло.
	4 коротких сигнала	CHECK ENGINE	Неисправность двигателя, обратитесь к дилеру LYNX как можно раньше.
	4 коротких сигнала каждые 2 минуты	KNOCK	<ul style="list-style-type: none"> – Убедитесь, что используется рекомендованное топливо. – Проверьте качество топлива, замените при необходимости. – Если проблема не устранена, обратитесь к дилеру LYNX.
	Непрерывные сигналы	SHUTDOWN	В случае остановки двигателя из-за перегрева снимите ключ DESS (кнопочек шнура безопасности) с контактного устройства и обратитесь к дилеру LYNX.
	4 коротких сигнала каждые 2 минуты	LOW OIL	Низкий уровень инжекционного масла. Остановите снегоход в безопасном месте и долейте инжекционное масло.
	—	—	Низкий уровень топлива. Индикатор уровня топлива показывает одно деление. Как можно скорее заправьте снегоход топливом.
	Медленные длинные сигналы	REVERSE	Включён электронный реверс.
	3 коротких сигнала	REV. FAIL	После включения реверса направление вращения коленвала двигателя не изменилось. Сделайте ещё одну попытку.
	—	—	Включён дальний свет фар.
DESS	Описание приведено в параграфе «КОДЫ СИГНАЛЬНОЙ ЛАМПЫ DESS» главы «ВЫКЛЮЧАТЕЛЬ СО ШНУРОМ БЕЗОПАСНОСТИ»		

ДВИГАТЕЛЬ E-TEC

ГОРИТ СИГНАЛЬНАЯ ЛАМПА	ЗВУКОВЫЕ СИГНАЛЫ	ОПИСАНИЕ
	Короткие сигналы, повторяющиеся с высокой частотой	Перегрев двигателя, глушителя или ЕСМ, частота вращения ограничена до 5500 об/мин. Незамедлительно остановите двигатель для охлаждения его компонентов. Проверьте систему охлаждения.
	Короткие сигналы, повторяющиеся с высокой частотой	<ul style="list-style-type: none"> – Критически низкий уровень инжекционного масла. Незамедлительно остановите снегоход в безопасном месте, долейте инжекционное масло в бачок прежде, чем запустить двигатель. – Повышенный уровень инжекционного масла указывает на неполадку в системе впрыска масла. В этом случае следует обратиться к дилеру LYNX как можно раньше.
	4 коротких сигнала	Перегрев двигателя, глушителя или ЕСМ, снизьте скорость снегохода и двигайтесь по рыхлому снегу или остановите двигатель для охлаждения его компонентов. Проверьте систему охлаждения.
	4 коротких сигнала	Неполадки в системе управления двигателем, способные ухудшить работу двигателя. В этом случае следует обратиться к дилеру LYNX как можно раньше.
	4 коротких сигнала каждые 2 минуты	<ul style="list-style-type: none"> – Активирован защитный режим работы двигателя. – Убедитесь, что используется рекомендованное топливо. – Проверьте качество топлива, замените при необходимости. – Если проблема не устранена, обратитесь к дилеру LYNX.
	Непрерывные сигналы	<ul style="list-style-type: none"> – Включена процедура остановки двигателя из-за перегрева вследствие чрезмерно длительной работы на холостом ходу. – Проблема с топливным насосом. В этом случае следует обратиться к дилеру LYNX.
	4 коротких сигнала каждые 2 минуты	Низкий уровень инжекционного масла. Долейте инжекционное масло как можно раньше.
	—	Низкий уровень топлива. Индикатор уровня топлива показывает одно деление. Как можно скорей заправьте снегоход топливом.
	Медленные длинные сигналы	Включён электронный реверс.
	3 коротких сигнала	После включения реверса направление вращения коленвала двигателя не изменилось. Сделайте ещё одну попытку.
	—	Включён дальний свет фар.
DESS	Описание приведено в параграфе «КОДЫ СИГНАЛЬНОЙ ЛАМПЫ DESS» главы «ВЫКЛЮЧАТЕЛЬ СО ШНУРОМ БЕЗОПАСНОСТИ»	

6) Кнопка выбора режимов индикации MODE (M) (за исключением моделей с двигателем 550)

ТОЛЬКО МНОГОФУНКЦИОНАЛЬНЫЙ АНАЛОГО-ЦИФРОВОЙ ИНФОРМАЦИОННЫЙ ЦЕНТР

Кнопка предназначена для выбора режима индикации дисплея.

ПРИМЕЧАНИЕ: Можно также пользоваться кнопкой MODE (M) на многофункциональном переключателе, которая имеет аналогичное назначение.

7) Кнопка настройки дисплея SET (S) (за исключением моделей с двигателем 550)

Кнопка предназначена для настройки параметров, отображаемых на многофункциональном дисплее, и обнуления показаний.

ПРИМЕЧАНИЕ: Можно также пользоваться кнопкой SET (S) на многофункциональном переключателе, которая имеет аналогичное назначение.

8) Рычаг дроссельной заслонки

Рычаг приводится в действие большим пальцем. Нажатие на рычаг дроссельной заслонки приводит к увеличению оборотов двигателя и включению вариатора трансмиссии. При полном отпуске рычага дроссельной заслонки двигатель автоматически переходит в режим холостого хода.

⚠ ПРЕДОСТЕРЕЖЕНИЕ

Перед пуском двигателя проверьте работу рычага дроссельной заслонки. При отпуске рычаг должен самостоятельно возвращаться в исходное положение. Эксплуатация снегохода с неисправным механизмом привода дросселя категорически запрещена.

9) Рычаг тормоза

Нажатие на рычаг включает тормозной механизм. При отпуске рычаг автоматически возвращается в исходное положение. Эффективность торможения зависит от приложенного к рычагу усилия, а также от характера местности и снежного покрова.

10) Рычаг стояночного тормоза

Стояночный тормоз обязательно должен использоваться во время стоянки снегохода.

⚠ ПРЕДОСТЕРЕЖЕНИЕ

Перед началом движения убедитесь, что стояночный тормоз отключён. При движении снегохода и длительном нажатии на рычаг тормоза возможно повреждение тормозной системы, потеря тормозного эффекта и/или возгорание снегохода.

Включение стояночного тормоза

Нажмите на рычаг тормоза и, удерживая его, пальцем отведите блокировочный рычажок. Когда тормозной рычаг заблокирован в промежуточном положении (примерно на половине полного хода), стояночный тормоз полностью включён.

⚠ ОСТОРОЖНО Эффективность стояночного тормоза зависит от износа тормозных накладок. Убедитесь, что включённый стояночный тормоз надёжно удерживает снегоход.

ПРИМЕЧАНИЕ: Блокировочный рычажок может быть зафиксирован в двух положениях.

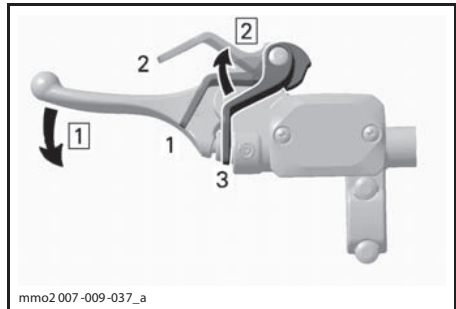

mmo2 007-009-037_a

ТИПОВОЙ ВАРИАНТ — ВКЛЮЧЕНИЕ СТОЯНОЧНОГО ТОРМОЗА

Шаг 1: Нажмите и удерживайте рычаг тормоза

Шаг 2: Сдвиньте блокировочный рычажок

1. Положение 1

2. Положение 2

3. Стояночный тормоз отключён

Выключение стояночного тормоза

Нажмите на рычаг тормоза. Блокировочный рычажок автоматически возвращается в исходное положение. Перед началом движения не забывайте полностью отключить стояночный тормоз.

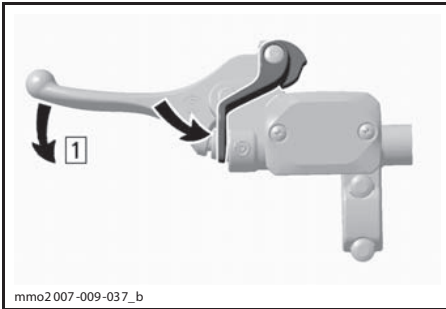

mmo2007-009-037_b

ТИПОВОЙ ВАРИАНТ — ВЫКЛЮЧЕНИЕ СТОЯНОЧНОГО ТОРМОЗА

Шаг 1: Нажмите рычаг тормоза

11) Многофункциональный переключатель

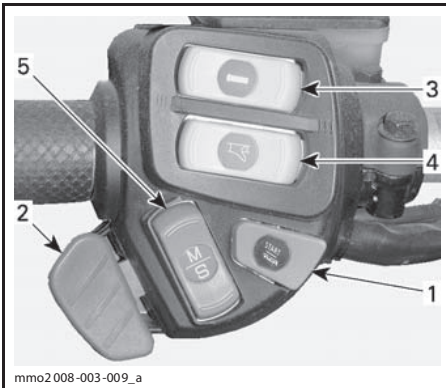

mmo2008-003-009_a

ТИПОВОЙ ВАРИАНТ

1. Кнопка включения электронного реверса (RER)
2. Переключатель света фар
3. Выключатель обогрева рукояток руля
4. Выключатель обогрева рычага дроссельной заслонки
5. Кнопка Mode/Set

Кнопка включения электронного реверса (RER™)

Чтобы включить электронный реверс (режим движения задним ходом), нажмите кнопку. Процедура включения описана в разделе «ВКЛЮЧЕНИЕ РЕЖИМА ДВИЖЕНИЯ ЗАДНИМ ХОДОМ» настоящего «РУКОВОДСТВА ПО ЭКСПЛУАТАЦИИ».

11 а) Переключатель света фар Rave 600, 800 E-TEC, BoonDocker

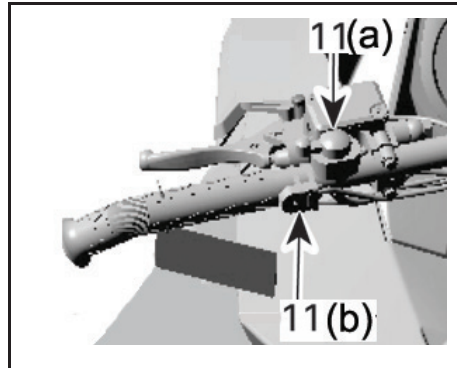

RAVE 600, 800 E-TEC/BOONDOCKER

11 б) Кнопка включения электронного реверс (RER™) на RAVE 600, 800 E-TEC, BoonDocker

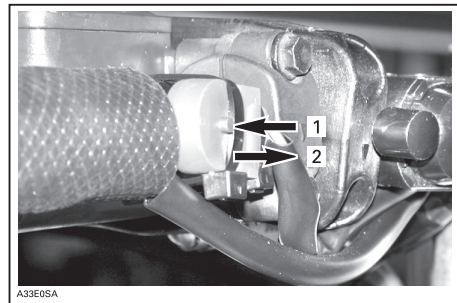

A33E05A

1. Кнопка нажата
2. Кнопка отпущена

Переключатель света фар

Для выбора ДАЛЬНЕГО или БЛИЖНЕГО света фары нажмите переключатель. При запуске двигателя приборы освещения включаются автоматически.

Выключатель обогрева рукояток руля

Выключатель предназначен для включения/выключения обогрева рукояток руля. Выберите наиболее комфортную для Вас степень обогрева.

МОДЕЛИ С ДВИГАТЕЛЕМ 550

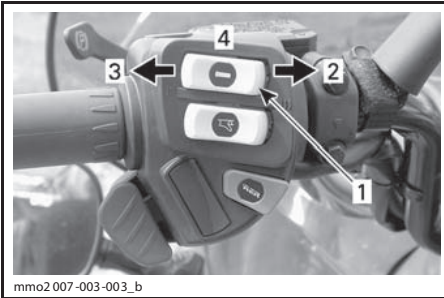

mмо2 007-003-003_b

ТИПОВОЙ ВАРИАНТ

1. Выключатель обогрева рукояток руля
2. Теплее
3. Холоднее
4. Обогрев выключен

ВСЕ ОСТАЛЬНЫЕ МОДЕЛИ RE-X

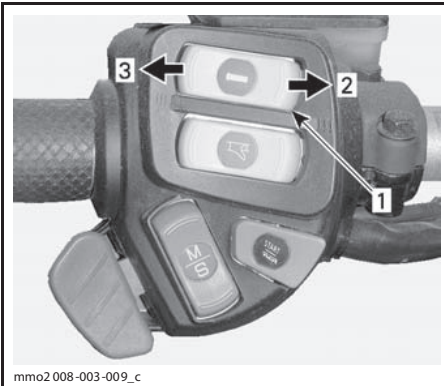

mмо2 008-003-009_c

1. Выключатель обогрева рукояток руля
2. Теплее
3. Холоднее

На указанных выше моделях индикация степени обогрева рукояток выводится на многофункциональный дисплей.

Отсутствие столбцов на индикаторе степени обогрева означает, что обогрев выключен.

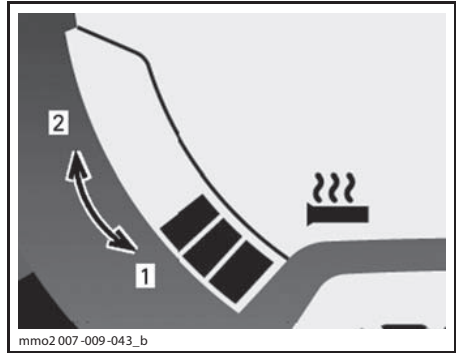

mмо2 007-009-043_b

МНОГОФУНКЦИОНАЛЬНЫЙ ДИСПЛЕЙ — ИНДИКАТОР СТЕПЕНИ ОБОГРЕВА

1. Холоднее
2. Теплее

Выключатель обогрева рычага дроссельной заслонки

Выберите степень обогрева рычага, обеспечивающую комфортную температуру для большого пальца Вашей руки.

МОДЕЛИ С ДВИГАТЕЛЕМ 550

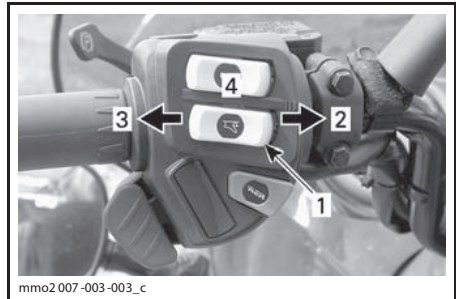

mмо2 007-003-003_c

ТИПОВОЙ ВАРИАНТ

1. Выключатель обогрева рычага дроссельной заслонки
2. Теплее
3. Холоднее
4. Обогрев выключен

ВСЕ ОСТАЛЬНЫЕ МОДЕЛИ RE-X

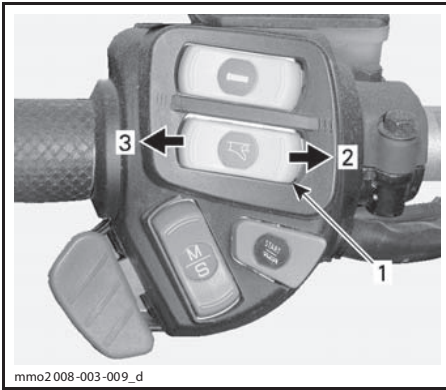

1. Выключатель обогрева рычага дроссельной заслонки
2. Теплее
3. Холоднее

Отсутствие столбцов на индикаторе степени обогрева рычага дроссельной заслонки означает, что обогрев выключен.

ПРИМЕЧАНИЕ: Индикатор появляется на дисплее при нажатии на выключатель обогрева рычага дроссельной заслонки. После отпущания выключателя дисплей вернется к показаниям уровня топлива.

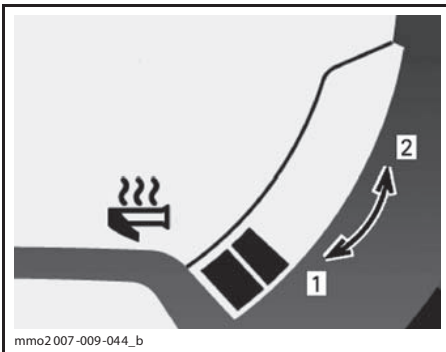

- МНОГОФУНКЦИОНАЛЬНЫЙ ДИСПЛЕЙ — ИНДИКАТОР СТЕПЕНИ ОБОГРЕВА**
1. Холоднее
 2. Теплее

**Кнопка Mode/Set (режим/установка)
(за исключением моделей с двигателем 550)**

ВСЕ ОСТАЛЬНЫЕ МОДЕЛИ RE-X

Этой кнопкой можно пользоваться вместо двух кнопок сверху на аналого-цифровом информационном центре для облегчения его настройки.

- При нажатии вверх она имеет те же функции, что и кнопка MODE (M).
- При нажатии вниз она имеет те же функции, что и кнопка SET (S).

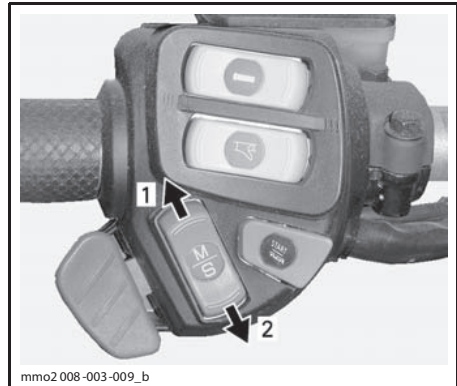

- МНОГОФУНКЦИОНАЛЬНЫЙ ПЕРЕКЛЮЧАТЕЛЬ**
1. Функция MODE (РЕЖИМ)
 2. Функция SET (УСТАНОВКА)

12) Руль

Руль служит для изменения направления движения снегохода. При повороте руля влево или вправо лыжи поворачиваются соответственно влево или вправо, меняя направление движения снегохода.

⚠ ПРЕДОСТЕРЕЖЕНИЕ

Резкий поворот при движении задним ходом может привести к потере контроля над снегоходом.

13) Специальный захват на руле

ТОЛЬКО МОДЕЛИ XTRIM

Захват предназначен для того, чтобы водитель держался за него во время движения вдоль склона.

⚠ ПРЕДОСТЕРЕЖЕНИЕ

Запрещается использовать специальный захват на руле для буксировки, подъёма снегохода и других целей, кроме временного использования во время преодоления склона. При этом одна рука всегда должна держаться за руль.

14) Выключатель со шнуром безопасности**Общие сведения**

Выключатель со шнуром безопасности (система DESS) останавливает двигатель, если водитель случайно падает со снегохода.

⚠ ПРЕДОСТЕРЕЖЕНИЕ

Чтобы предотвратить случайный пуск двигателя, угон или несанкционированное использование снегохода детьми или посторонними лицами, не оставляйте шнур безопасности на снегоходе.

Использование

Перед пуском двигателя установите ключ DESS на контактное устройство и закрепите свободный конец шнура безопасности на одежде.

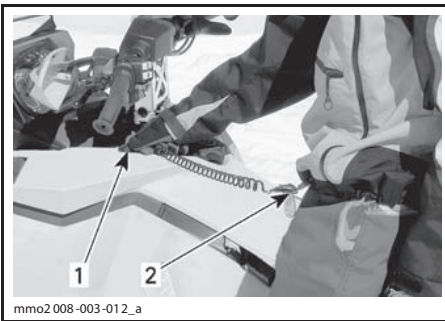
**ТИПОВОЙ ВАРИАНТ**

1. Установите ключ DESS на контактное устройство
2. Закрепите свободный конец шнура безопасности на одежде

Для экстренной остановки двигателя сдёрните ключ DESS (колпачок шнура безопасности) с контактного устройства.

DESS (цифровая кодируемая противоугонная система)/выключатель двигателя

ПРИМЕЧАНИЕ: Модели с двигателем 550 не оборудованы DESS!

Система DESS со шнуром безопасности предназначена для защиты снегохода от угона и является аналогом ключа зажигания. При отсоединении колпачка шнура (например, в случае падения водителя со снегохода) двигатель останавливается.

Ключ DESS, входящий в комплект поставки снегохода, содержит электронный чип с уникальным цифровым кодом, постоянно хранящимся в его памяти. Дилер LYNX заносит этот код в память электронного блока ECM (Блок управления двигателем) снегохода. После считывания и распознавания кода система позволяет двигателю снегохода развивать частоту вращения свыше 3000 об/мин.

При попытке воспользоваться другим ключом DESS двигатель заведётся, но не сможет развить частоту вращения, достаточную для включения вариатора и движения снегохода.

Следите за тем, чтобы в колпачке шнура безопасности не было грязи и снега.

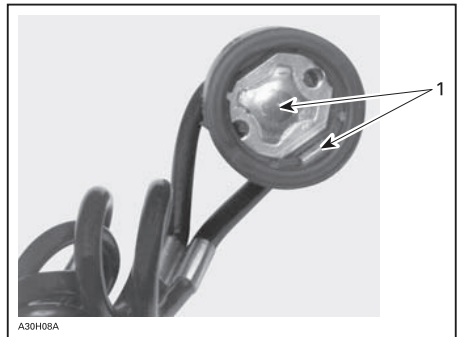
**КЛЮЧ DESS**

1. Очистите от грязи и снега

Дополнительные ключи системы DESS

Дилер LYNX может запрограммировать в блок ECM 8 ключей.

Мы рекомендуем приобрести дополнительные ключи у дилера LYNX. Если Вы владеете несколькими снегоходами LYNX, оснащёнными системой DESS, дилер может запрограммировать ключи таким образом, что каждый из снегоходов сможет работать с ключом другого снегохода.

Коды сигнальной лампы системы DESS

ПРИМЕЧАНИЕ: Если, несмотря на принятые меры, предупредительные сигналы не прекращаются, обратитесь к дилеру LYNX.

ПРЕДУПРЕЖДАЮЩИЕ СИГНАЛЫ		ОПИСАНИЕ
ЗВУКОВОЙ СИГНАЛ	СООБЩЕНИЕ НА ДИСПЛЕЕ	
2 коротких	WELCOME...	Приветственное сообщение, правильный ключ
Периодические короткие звуковые сигналы с длинной паузой	CHECK KEY	Невозможно опознать ключ (ненадёжный контакт) Движение на снегоходе невозможно. Убедитесь, что ключ не загрязнён и правильно установлен.
Периодические короткие звуковые сигналы с короткой паузой	BAD KEY	Неправильный или незапрограммированный ключ. Движение на снегоходе невозможно. Используйте правильный (запрограммированный) ключ.

15) Выключатель двигателя

Выключатель имеет нажимно-отжимную конструкцию. Для аварийной остановки двигателя нажмите на кнопку выключателя (положение OFF) и одновременно нажмите рычаг тормоза. Для пуска двигателя кнопку следует перевести в верхнее положение (ON).



ПОЛОЖЕНИЕ OFF (выкл.)



ПОЛОЖЕНИЕ ON (вкл.)

Все водители должны тщательно ознакомиться с работой этого устройства путём многократного использования при первой поездке и в дальнейшем для любой остановки двигателя. Процедура остановки двигателя должна быть освоена водителем на уровне рефлекса, чтобы быть готовым воспользоваться ей в экстренной ситуации.

⚠ ПРЕДОСТЕРЕЖЕНИЕ

Если поводом для аварийной остановки двигателя послужила какая-то неисправность, то перед запуском двигателя необходимо найти и устранить её причину. Обратитесь за помощью к дилеру LYNX.

16) Рукоятка ручного стартера

Рукоятка ручного стартера находится с правой стороны снегохода. Для приведения пускового механизма в действие медленно потяните рукоятку до появления ощутимого сопротивления, затем резко дерните. Медленно верните рукоятку в исходное положение.

17) Рычаг воздушной заслонки (только модели с двигателем 550)

См. раздел «УКАЗАНИЯ ПО ЭКСПЛУАТАЦИИ». Трехпозиционный рычаг воздушной заслонки облегчает пуск холодного двигателя.

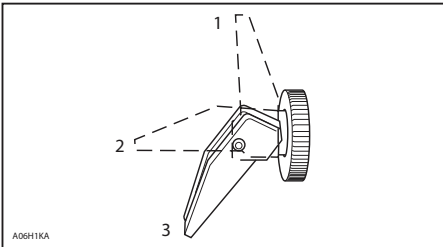

1. OFF (выкл.)
2. Положение 2
3. Положение 3

Пуск холодного двигателя

ПРИМЕЧАНИЕ: Не нажимайте рычаг дроссельной заслонки при использовании воздушной заслонки.

Переместите рычаг воздушной заслонки в положение «3» и пустите двигатель. Как только двигатель начнёт работать, переведите рычаг воздушной заслонки в положение «2». Через несколько секунд (максимум 10) верните рычаг воздушной заслонки в положение «OFF».

ПРИМЕЧАНИЕ: При низкой температуре (ниже -20°C), возможно, потребуется несколько раз переключить рычаг воздушной заслонки из положения «OFF» в положение «1» и обратно.

Пуск прогретого двигателя

Пустите двигатель, не прикрывая воздушную заслонку. Если двигатель не начал работать после двух попыток запуска с помощью ручного стартера или после двух включений электрического стартера (5 секунд), переместите рычаг воздушной заслонки в положение «2». Запустите двигатель, не нажимая рычаг дросселя. Когда двигатель заработает, полностью откройте воздушную заслонку (положение «OFF»).

18) Крышка топливного бака

Для заправки снегохода топливом отверните крышку. После заправки заверните крышку и туго затяните её.

⚠ ПРЕДОСТЕРЕЖЕНИЕ

Во время заправки топливом двигатель должен быть выключен. Бензин является горючим и взрывоопасным продуктом. Производите заправку на открытом воздухе или в хорошо проветриваемом помещении. Не курите вблизи топливного бака, не подносите к нему открытое пламя или искрящие предметы. Медленно отворачивайте крышку топливного бака. Если при этом слышен свист, свидетельствующий о наличии избыточного давления или разряжения в баке, покажите снегоходу дилеру — возможно, потребуется ремонт. Эксплуатация снегохода на это время запрещена. Не переполняйте топливный бак; не заправляйте бак доверху, если собираетесь оставить снегоход в теплом помещении. При нагреве топливо может начать вытекать из-под крышки заливной горловины. Вытирайте все подтеки топлива с корпуса снегохода. Регулярно проверяйте состояние топливной системы.

ПРИМЕЧАНИЕ: Пока крышка топливного бака не закрыта и не затянута как следует, не садитесь на сиденье и не опирайтесь на него.

19) Капот и боковые панели**Капот**

Чтобы открыть капот, высвободите фиксаторы и сдвиньте капот в направлении передней части снегохода.

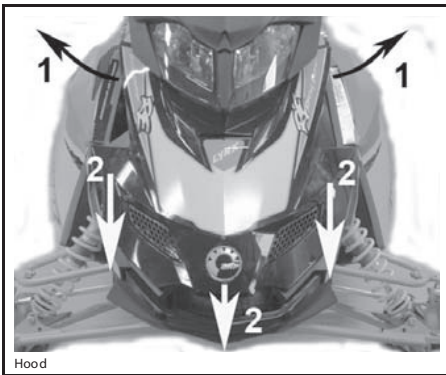

Hood

Шаг 1: Высвободить фиксаторы
Шаг 2: Сдвинуть капот в направлении передней части снегохода

Боковые панели

Чтобы открыть боковую панель, оттяните и отстегните фиксаторы.

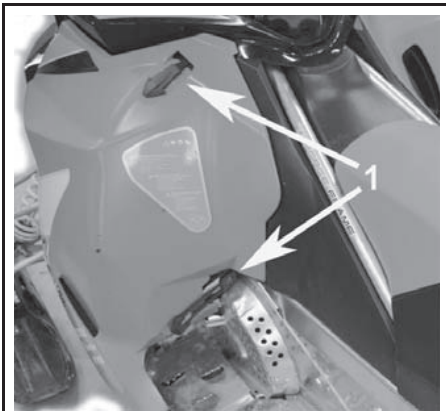

Side panels

ТИПОВОЙ ВАРИАНТ

1. Фиксаторы

20) Предохранители

Электрическая система защищена предохранителями, см. «ТЕХНИЧЕСКОЕ ОБСЛУЖИВАНИЕ».

Предохранители расположены в моторном отсеке.

▲ ОСТОРОЖНО Не используйте предохранитель, рассчитанный на больший ток — это может привести к серьёзному повреждению электрических компонентов и/или возгоранию снегохода.

▲ ПРЕДОСТЕРЕЖЕНИЕ

Установите и устраните причину перегорания предохранителя, прежде чем снова пускать двигатель. При необходимости обратитесь за помощью к дилеру LYNX.

ВСЕ ДВИГАТЕЛИ

Модели с ручным стартером

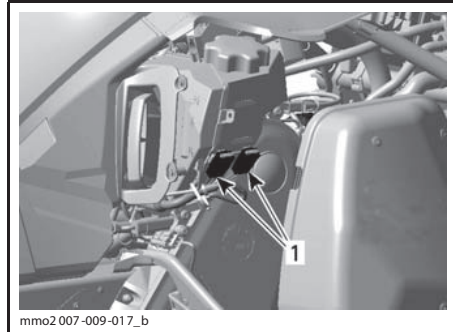

mmo2 007-009-017_b

ПРАВАЯ СТОРОНА МОТОРНОГО ОТСЕКА

1. Расположение предохранителей

Модели с электрическим стартером

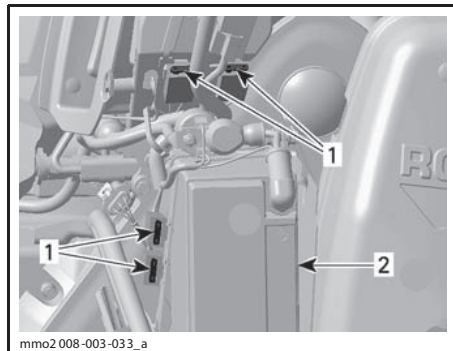

mmo2 008-003-033_a

ПРАВАЯ СТОРОНА МОТОРНОГО ОТСЕКА

1. Расположение предохранителей

2. Аккумуляторная батарея

Электронный датчик уровня топлива

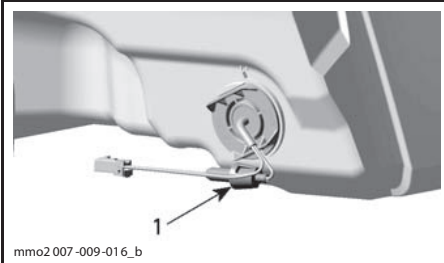

mmo2.007-009-016_b

ПОЗАДИ ГЛУШИТЕЛЯ ВПУСКА
1. Расположение предохранителя

21) Рукоятка/бампер

Используйте рукоятки для подъема передней или задней части снегохода вручную.

⚠ ПРЕДОСТЕРЕЖЕНИЕ

Во избежание травм не пытайтесь поднять тяжелый снегоход в одиночку. Пользуйтесь подъемными устройствами и приспособлениями или позвоните кому-нибудь на помощь.

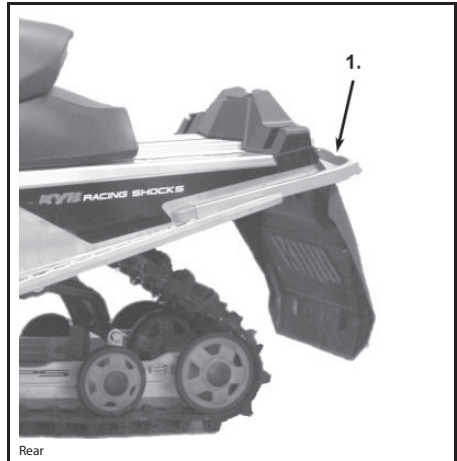

ЗАДНЯЯ ЧАСТЬ

1. Рукоятка/бампер

⚠ ОСТОРОЖНО Запрещается использовать лыжи для буксировки или подъема снегохода.

22) Багажное отделение (только некоторые модели)

⚠ ПРЕДОСТЕРЕЖЕНИЕ

Все багажные отделения должны быть надежно закрыты. Не оставляйте в багажном отделении острые, тяжелые или хрупкие предметы.

⚠ ОСТОРОЖНО Максимальная грузоподъемность багажного отделения — 1,8 кг. Груз должен быть равномерно распределен.

Для доступа к багажному отделению оттяните защелку немного вверх и затем назад, чтобы разблокировать крышку.

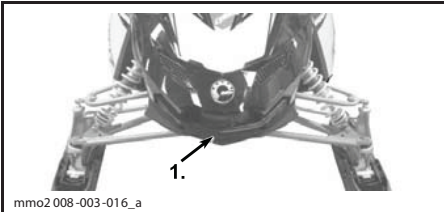

mmo2.008-003-016_a

ПЕРЕДНЯЯ ЧАСТЬ
1. Рукоятка/бампер

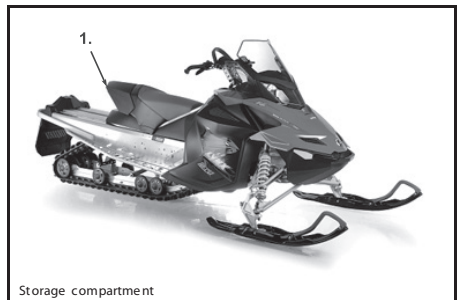

Storage compartment

1. Багажное отделение

23) Возимый комплект инструментов

Снегоход укомплектован инструментами, необходимыми для проведения основных операций технического обслуживания.

Сумка с инструментами закреплена на защитном щитке шкива вариатора.

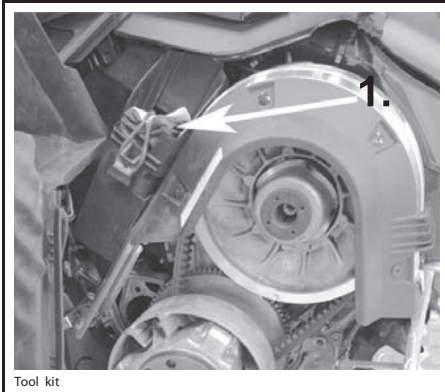

Tool kit

1. Комплект инструментов

24) Место для хранения свечей зажигания

В комплекте инструментов предусмотрено место для хранения свечей зажигания. В нем они сохраняются сухими и защищены от ударов, которые могут нарушить регулировку зазора между электродами или повредить свечи.

ПРИМЕЧАНИЕ: Запасные свечи зажигания не входят в комплект поставки снегохода.

ПРИМЕЧАНИЕ: Перед установкой свечи зажигания проверьте искровой зазор (см. раздел «ТЕХНИЧЕСКИЕ ХАРАКТЕРИСТИКИ»).

▲ ОСТОРОЖНО Не пытайтесь регулировать зазор свечи зажигания.

25) Держатель запасного ремня вариатора

Запасной ремень можно хранить в специальном держателе.

ПРИМЕЧАНИЕ: Запасной ремень вариатора не входит в комплект поставки снегохода.

▲ ОСТОРОЖНО Во избежание повреждения ремня вариатора, установленного в держателе, убедитесь в отсутствии его контакта с выпускной трубой.

ВСЕ МОДЕЛИ ЗА ИСКЛЮЧЕНИЕМ BOONDOCKER И RAVE 800 E-TEC

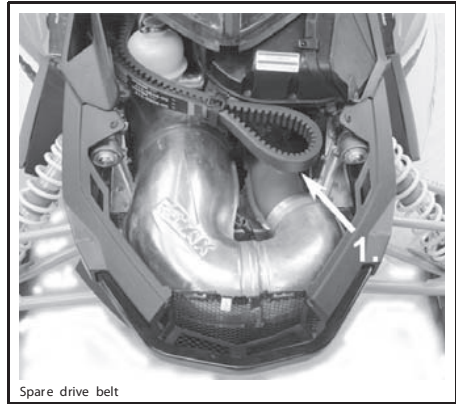

Spare drive belt

ВЕРНАЯ УСТАНОВКА

1. Убедитесь в отсутствии контакта с выпускной трубой

BOONDOCKER И RAVE 800 E-TEC

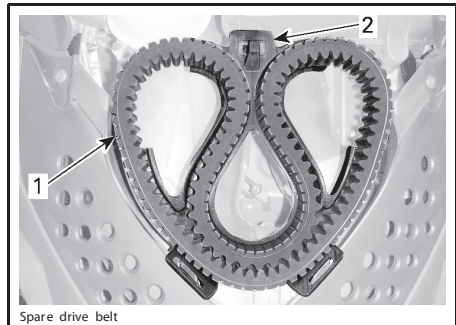

Spare drive belt

ВЕРНАЯ УСТАНОВКА

1. Ремень вариатора
2. Держатель

26) Щитки и кожухи

▲ ПРЕДОСТЕРЕЖЕНИЕ

Пуск и работа двигателя с ненадёжно установленным/закреплённым кожухом ремня вариатора, с открытым или снятым кожухом тормозного диска, снятым или открытым капотом, снятыми или открытыми боковыми панелями категорически запрещается.

Некоторые узлы снегохода ограждены щитками и кожухами. Эти защитные устройства нужны для того, чтобы предотвратить захват одежды водителя или пассажира движущи-

мися деталями механизмов и обереечь водителя или пассажира от случайного прикосновения к сильно нагретым деталям двигателя. Все щитки и кожухи должны всегда стоять на своём месте. Не регулируйте движущиеся детали снегохода при работающем двигателе.

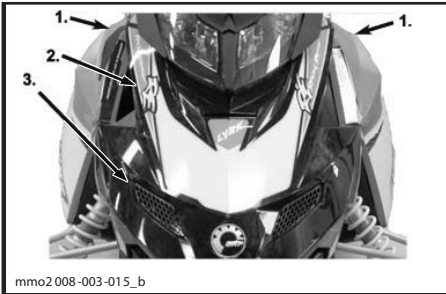

mmo2 008-003-015_b

ТИПОВОЙ ВАРИАНТ

1. Боковые панели
2. Верхний передний капот
3. Нижний передний капот

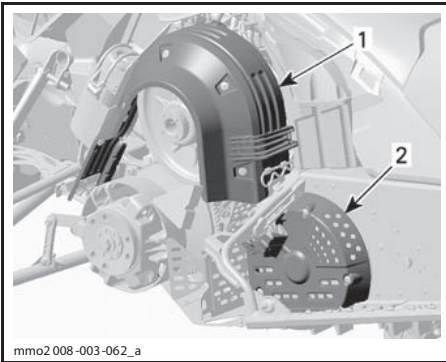

mmo2 008-003-062_a

1. Кожух ремня вариатора
2. Кожух тормозного диска

27) Гусеница

⚠ ПРЕДОСТЕРЕЖЕНИЕ

НЕ УСТАНАВЛИВАЙТЕ шипы на нерекондованный для ошиповки тип гусениц. Установка шипов на нерекондованный тип гусеницы увеличивает опасность её разрыва, что может привести к серьёзным травмам или гибели.

Перед установкой шипов проконсультируйтесь у официального дилера LYNX.

Компания BRP **не рекомендует** двигаться длительное время **с высокой скоростью** на снегоходах, оснащённых гусеницами с увеличенными грунтозацепами, по трассе, уплотнённому снегу или льду.

В случае необходимости такого движения **снизьте скорость** и постарайтесь сократить протяжённость такого участка.

▲ ОСТОРОЖНО При движении на снегоходе, оборудованном гусеницей с высоким профилем грунтозацепов, на высокой скорости по трассе, уплотнённому снегу или льду грунтозацепы гусеницы испытывают повышенную нагрузку, которая ведёт к их нагреву. Во избежание ухудшения свойств гусеницы или её разрушения **снизьте скорость** и постарайтесь сократить пробег по таким поверхностям.

Инструкции по уходу за гусеницей содержатся в главах «ГУСЕНИЦА» и «НАТЯЖЕНИЕ И ЦЕНТРОВКА ГУСЕНИЦЫ» раздела «ТЕХНИЧЕСКОЕ ОБСЛУЖИВАНИЕ».

28) Сиденье 1+1

ТОЛЬКО ДЛЯ МОДЕЛЕЙ XTRIM® (ОПЦИЯ)

⚠ ПРЕДОСТЕРЕЖЕНИЕ

Сидя на снегоходе пассажир должен иметь возможность опираться ногами на подножки и держаться руками за поручни. Соблюдение этих требований позволяет предотвратить возможное падение пассажира со снегохода.

Снятие сиденья 1+1

Отсоедините разъём сиденья 1+1.

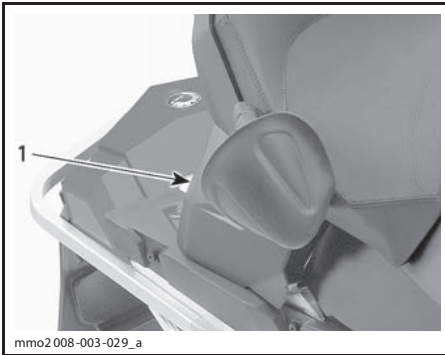

1. Расположение разъёма

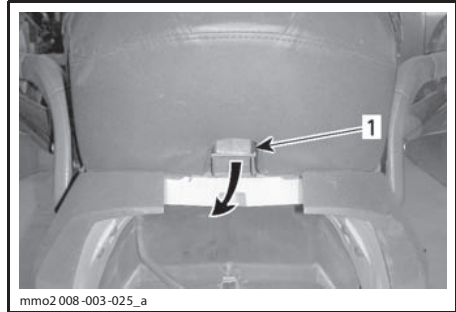

1. Защёлка сиденья

Поднимайте сиденье, пока не высвободится передний держатель, за тем можно снять сиденье.

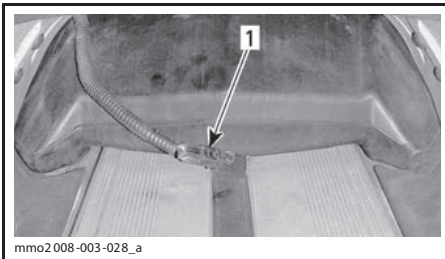

1. Разъём

Надавите на защёлку сиденья и удерживайте её, одновременно осторожно поднимая заднюю часть сиденья.

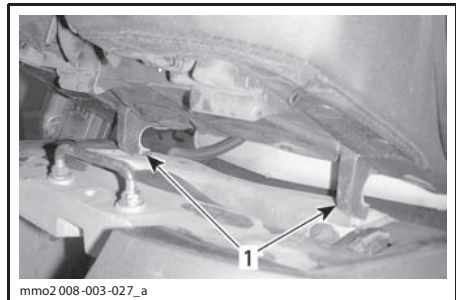

1. Держатель

▲ ОСТОРОЖНО Прежде, чем снимать сиденье, убедитесь, что разъём отсоединён.

Установка сиденья 1+1

Вставьте держатель сиденья в пазы корпуса.

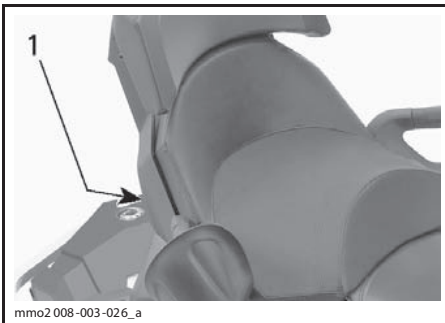

1. Расположение защёлки

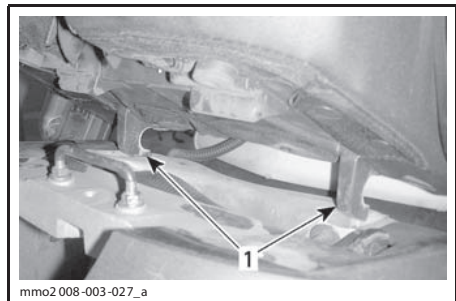

1. Держатель

После того как сиденье займёт своё положение, осторожно нажмите на него вниз для срабатывания защёлки.

ПРИМЕЧАНИЕ: Должен быть слышен характерный щелчок. Проверьте ещё раз надёжность фиксации сиденья защёлкой, потянув за него.

⚠ ПРЕДОСТЕРЕЖЕНИЕ

Перед каждой поездкой проверьте надёжность крепления сиденья.

Подсоедините разъём сиденья 1+1.

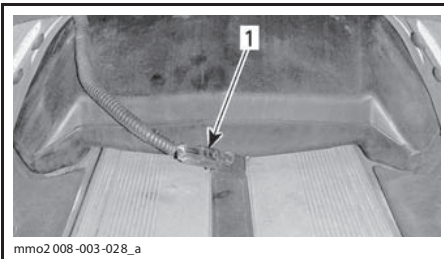

1. Разъём

29) Выключатель обогрева рукояток пассажира

ТОЛЬКО ДЛЯ XTRIM® RE-X (ОПЦИЯ)

С помощью 3-позиционного переключателя можно выбрать комфортную температуру для рук пассажира.

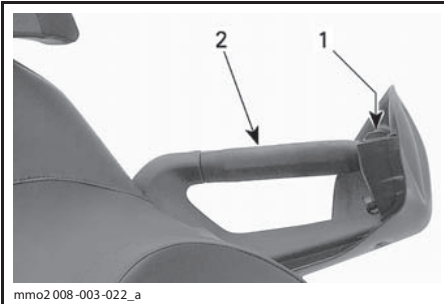

ЛЕВАЯ РУКОЯТКА ПАССАЖИРА

1. Выключатель обогрева
2. Левая рукоятка

30) Задние рукоятки

ТОЛЬКО МОДЕЛИ XTRIM

Задние рукоятки служат для того, чтобы пассажир мог за них держаться.

31) Задняя багажная площадка

⚠ ПРЕДОСТЕРЕЖЕНИЕ

Предметы на задней багажной площадке должны быть надёжно закреплены. Не перевозите хрупкие предметы. Тяжёлый груз на задней багажной площадке может ухудшить управляемость снегохода.

⚠ ОСТОРОЖНО Отрегулируйте подвеску в соответствии с нагрузкой. Грузоподъёмность задней багажной площадки ограничена: максимум — 15,8 кг. При перевозке груза передвигайтесь на малой скорости. Избегайте разгонов на неровной дороге.

32) Электрическая розетка (12 В)

ТОЛЬКО МОДЕЛИ XTRIM (ЗА ИСКЛЮЧЕНИЕМ BOONDOCKER)

Электрическая розетка служит для подключения электроприборов с напряжением питания 12 В. Ток подаётся только при работающем двигателе.

33) Сцепное устройство (С-типа)

Только модели Xtrim (сцепное устройство на модели BoonDocker отсутствует).

⚠ ОСТОРОЖНО Допустимый вес буксируемого груза указан в табличке на корпусе снегохода. Не перегружайте снегоход.

⚠ ПРЕДОСТЕРЕЖЕНИЕ

Использование каната для буксировки груза запрещено. Всегда используйте жёсткую буксировочную штангу. Груз, буксируемый на канате, может врезаться в снегоход при внезапном торможении или на склоне, что может привести к опрокидыванию.

Как пользоваться сцепным устройством

Извлеките проволочный фиксатор и отсоедините сцепное устройство от опоры.

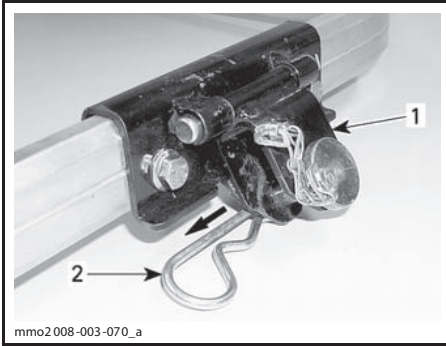

1. Сцепное устройство
2. Проволочный фиксатор

Извлеките стержень из сцепного устройства, вставьте буксировочную штангу и зафиксируйте её тем же стержнем.

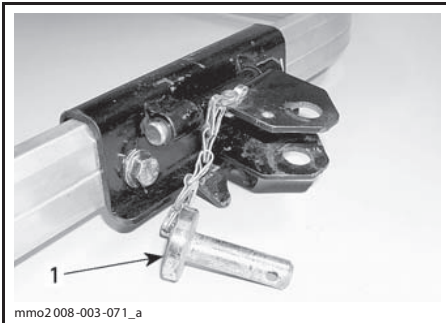

- ТИПОВОЙ ВАРИАНТ
1. Стержень

Зафиксируйте стержень в сцепном устройстве проволочным фиксатором.

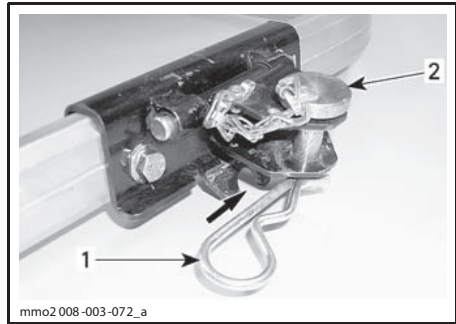

- ТИПОВОЙ ВАРИАНТ
1. Проволочный фиксатор
 2. Стержень

▲ ОСТОРОЖНО Во избежание повреждения снегохода всегда следует отсоединять сцепное устройство от опоры. Убедитесь, что во время буксировки сцепное устройство перемещается свободно.

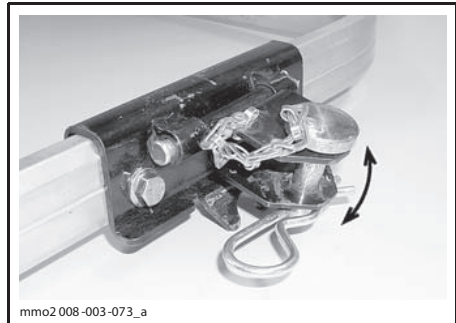

СЦЕПНОЕ УСТРОЙСТВО ВО ВРЕМЯ БУКСИРОВКИ ПЕРЕМЕЩАЕТСЯ СВОБОДНО

Во избежание шума от сцепного устройства, когда он не используется, зафиксируйте его с помощью проволочного фиксатора.

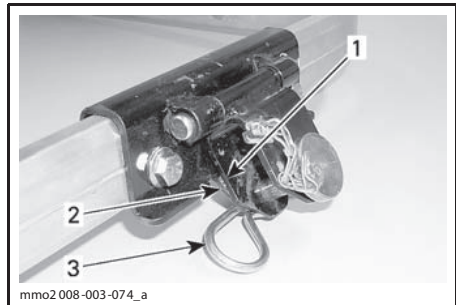

СЦЕПНОЕ УСТРОЙСТВО В НЕРАБОЧЕМ СОСТОЯНИИ

1. Сцепное устройство
2. Опора
3. Проволочный фиксатор

ТОПЛИВО И МАСЛО

Рекомендуемое топливо

Пользуйтесь стандартным или высококачественным неэтилированным бензином, который продается на автозаправочных станциях, или бензином с кислородными добавками (содержащим не более 10% этилового и/или метилового спирта). Минимальное рекомендованное октановое число бензина указано в таблице.

ОКТАНОВОЕ ЧИСЛО		
98 E (RON)		
95 E (RON)	▼	▼
ДВИГАТЕЛИ	95	98
550 SK	X	X
600 HO E-TEC	—	X
800R E-TEC	—	X

▲ ОСТОРОЖНО Не экспериментируйте с другими сортами топлива (по составу или октановому числу). Эксплуатация снегохода на нерекондованных сортах топлива может привести к снижению рабочих характеристик изделия и к выходу из строя ответственных деталей системы питания топливом и двигателя. Не путайте крышки топливного бака и масляного резервуара. На крышке масляного резервуара имеется надпись «OIL».

▲ ПРЕДОСТЕРЕЖЕНИЕ

Во время заправки топливом двигатель должен быть выключен. Бензин является горючим и взрывоопасным продуктом. Производите заправку на открытом воздухе или в хорошо проветриваемом помещении. Не курите вблизи топливного бака, не подносите к нему открытое пламя и искрящие предметы. Медленно отворачивайте крышку топливного бака. Если при этом слышен свист, свидетельствующий о наличии избыточного давления или разряжения в баке, покажите снегоходу дилеру — возможно, потребуется ремонт. Эксплуатация снегохода на это время запрещена. Не переполняйте топливный бак; не заправляйте бак доверху, если собираетесь оставить снегоход в теплом помещении. При нагреве топливо может начать вытекать из-под крышки заливной горловины. Вытирайте все подтеки топлива с корпуса снегохода. Регулярно проверяйте состояние топливной системы.

Топливный антифриз

При использовании топлива с кислородными добавками топливный антифриз и водопоглощающие присадки не применяются.

Рекомендуемое масло

▲ ОСТОРОЖНО Пользуйтесь инжекционным маслом, которое не теряет текучести при температуре окружающего воздуха -40°C . Не путайте крышки топливного бака и масляного резервуара. На крышке масляного резервуара имеется надпись «OIL».

Постоянно поддерживайте требуемый уровень рекомендованного инжекционного масла в масляном резервуаре.

Пользуйтесь только инжекционным маслом для двухтактных двигателей, которое Вы всегда можете приобрести у авторизованного дилера LYNX.

▲ ОСТОРОЖНО При каждой заправке топливом контролируйте уровень инжекционного масла, при необходимости, доливайте.

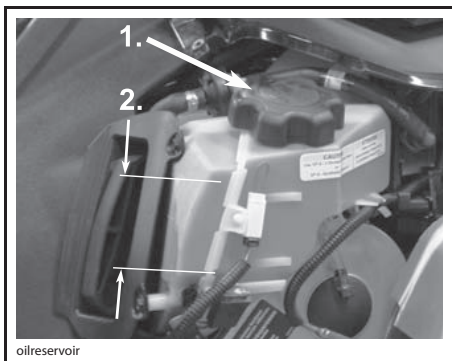

ТИПОВОЙ ВАРИАНТ

- 1. Резервуар для масла
- 2. Метки уровня масла (¼, ½, ¾)

▲ ПРЕДОСТЕРЕЖЕНИЕ

Не переполняйте масляный резервуар. Плотнo заворачивайте крышку резервуара. Вытирайте насухо все подтеки масла с корпуса снегохода. Масло является легковоспламеняющимся продуктом.

ИНЖЕКЦИОННОЕ МАСЛО

XP-S synthetic oil (P/N 619 590 106)⁽²⁾⁽³⁾

XP-S synthetic blend (P/N 619 590 103)⁽²⁾⁽³⁾

XP-S mineral injection oil

ДВИГАТЕЛЬ	▼	▼	▼
550 SK	X	X	X
600 HO E-TEC	—	X ⁽¹⁾	X
800R E-TEC	—	—	X

⁽¹⁾ Рекомендованное

▲ ОСТОРОЖНО ⁽²⁾ Масла XP-S synthetic oil и XP-S synthetic blend oil специально разработаны для двигателя 600 HO E-TEC и других двигателей и прошли строгие эксплуатационные испытания. Применение других марок масел для двухтактных двигателей может стать причиной аннулирования гарантии на снегоход. Пользуйтесь только маслом XP-S synthetic oil или XP-S synthetic blend. В настоящий момент аналоги этих масел отсутствуют. Применение аналога более высокого качества (если таковой появится) разрешено.

⁽³⁾ XP-S synthetic oil или XP-S synthetic blend совместимы и могут смешиваться.

▲ ОСТОРОЖНО Запрещается применять минеральные или синтетические масла, предназначенные для четырехтактных двигателей, а также смеси этих масел с моторным маслом для подвесных моторов. Запрещается применять масло для подвесных моторов NMMA TC-W, TC-W2, TC-W3 и другие малозольные масла для двухтактных двигателей. Запрещается применять смеси разномарочных моторных масел API TC, так как возникающие химические реакции могут привести к серьезным повреждениям деталей двигателя.

Минеральное масло XP-S Mineral Injection Oil

Масло XP-S Mineral Injection Oil содержит специальные присадки, которые способствуют равномерной смазке деталей двигателя, обладают моющими свойствами и практически исключают образование нагара на свечах зажигания.

Синтетические масла XP-S synthetic oil и XP-S synthetic blend oil

Масла XP-S synthetic oil и XP-S synthetic blend oil, имеющие **высокие смазывающие качества**, уменьшают износ деталей двигателя и образование нагара, что обеспечивает наиболее эффективную работу двигателя. Эти синтетические масла отвечают требованиям современных стандартов ASTM и JASO, предъявляемым к уровню дымности выхлопа и способности к биологическому разложению.

ОБКАТКА СНЕГОХОДА

Двигатель

▲ ОСТОРОЖНО Двигатель снегохода требует обкатки в течение 10 моточасов или на протяжении приблизительно 500 км пробега, прежде чем он сможет нормально работать на полную мощность.

Во время обкатки не следует открывать дроссельную заслонку более чем на три четверти. Однако в обкаточный период полезно давать снегоходу кратковременные разгоны и двигаться с различными скоростями.

▲ ОСТОРОЖНО Продолжительные разгоны с полностью открытой дроссельной заслонкой, длительное движение без изменения скорости движения противопоказаны для нормальной обкатки и могут привести к повреждению двигателя.

ТОЛЬКО МОДЕЛИ С ДВИГАТЕЛЕМ 550

Для дополнительной защиты двигателя во время обкатки необходимо добавить в топливо 500 мл рекомендуемого инжекционного масла. Масло добавляют только один раз при первой полной заправке топливного бака. По окончании обкатки необходимо очистить свечи зажигания.

МОДЕЛИ С ДВИГАТЕЛЕМ E-TEC

В течение определённого периода система управления двигателем осуществляет контроль некоторых параметров двигателя.

Продолжительность периода обкатки определяется на основании данных о расходе топлива. Для проведения периода обкатки требуется израсходовать приблизительно два полных бака топлива.

Во время периода обкатки:

- Эксплуатационные характеристики и режимы работы двигателя не оптимальны.
- Расход топлива и масла увеличен.

Обкатка ремня вариатора

Новый ремень вариатора прирабатывается на протяжении 50 км. В течение этого периода следует избегать интенсивных разгонов и торможений снегохода, буксировки грузов, а также длительного движения с постоянной высокой скоростью.

Осмотр после наработки 10 моточасов

ПРИМЕЧАНИЕ: Техническое обслуживание снегохода после наработки первых 10 моточасов проводится за счёт владельца.

Как и любое технически сложное изделие, содержащее высокоточные узлы и детали, Ваш снегоход нуждается в проведении контрольного осмотра после наработки первых 10 моточасов или 500 км пробега в зависимости от того, что наступит раньше. Для этого обратитесь к дилеру Lynx. Используйте осмотр, чтобы одновременно проконсультироваться и получить у специалистов ответы на вопросы, возникшие у Вас в период обкатки снегохода.

УКАЗАНИЯ ПО ЭКСПЛУАТАЦИИ

Проверка снегохода перед выездом

⚠ ПРЕДОСТЕРЕЖЕНИЕ

Контрольный осмотр — важная часть процедуры подготовки снегохода к выезду. Проверьте работоспособность основных элементов управления, средств защиты, механических узлов и деталей. Нарушение указанных требований ставит под угрозу Вашу безопасность во время поездки.

- Очистите от снега и льда корпус, сиденья, подножки, рычаги и кнопки управления, осветительные и контрольные приборы.
- Осветительные приборы — фара, габаритный фонарь и стоп-сигнал являются стандартной комплектацией снегохода. Очистите осветительные приборы от грязи и снега, проверьте их работоспособность.
- Убедитесь, что гусеничная лента и направляющие катки не примёрзли и не забиты льдом, который может мешать их вращению.

⚠ ПРЕДОСТЕРЕЖЕНИЕ

Во время проверки гусеничной ленты снегоход должен стоять на механической опоре с широким основанием. Запустите двигатель и слегка нажмите рычаг дроссельной заслонки, чтобы гусеничная лента начала вращаться с очень малой скоростью.

- Нажмите на рычаг тормоза и убедитесь, что тормозной механизм полностью включается до того, как рычаг коснётся рукоятки руля. После отпущения рычаг тормоза должен автоматически возвращаться в исходное положение.
- Проверьте функционирование стояночного тормоза. Задействуйте стояночный тормоз и убедитесь в его работоспособности.
- Несколько раз нажмите и отпустите рычаг дроссельной заслонки, чтобы убедиться в исправности и плавной работе тросового привода дроссельной заслонки.

⚠ ПРЕДОСТЕРЕЖЕНИЕ

Рычаг дроссельной заслонки должен двигаться плавно и самостоятельно возвращаться в исходное положение после отпущения.

- Проверьте исправность и работу шнура безопасности (ключ DESS) и выключателя двигателя, переключателя света фары (ближний-дальний свет), заднего габаритного фонаря, стоп-сигнала, сигнальных ламп.
- Проверьте исправность и функционирование рулевого управления снегохода. Руль и лыжи должны поворачиваться плавно и согласованно.
- Проверьте уровень топлива и масла в соответствующих ёмкостях, при необходимости, долейте. При обнаружении утечек жидкостей обратитесь к дилеру Lynx.
- Убедитесь в отсутствии снега в предрепре-тре глушителя шума впуска воздуха.
- Закройте и запирайте все багажные отделения. Не перевозите в багажных отделениях тяжёлые и хрупкие предметы. Надёжно закройте капот и боковые панели.

⚠ ПРЕДОСТЕРЕЖЕНИЕ

Все регулируемые узлы должны быть настроены оптимальным образом. Надёжно затяните крепёжные элементы.

- Начиная движение, убедитесь, что перед снегоходом и позади него нет людей и препятствий.
- Ваша экипировка должна соответствовать погодным условиям. Рекомендуем приобрести предметы одежды, специально предназначенные для езды на снегоходе.

ПЕРЕЧЕНЬ КОНТРОЛЬНЫХ ПРОВЕРОК

ПУНКТ	ОПЕРАЦИЯ	✓
Корпус, сиденье, подножки, осветительные и контрольные приборы, органы управления	Очистить от снега и льда	
Гусеница и направляющие катки	Проверить свободу движения	
Рычаг тормоза	Проверить работоспособность	
Стояночный тормоз	Проверить работоспособность	
Рычаг дроссельной заслонки	Проверить работоспособность	
Выключатели и осветительные приборы	Проверить работоспособность. Шнур безопасности должен быть пристегнут к одежде водителя	
Лыжи и рулевое управление	Проверить свободу перемещения и работоспособность	
Топливо и масло	Проверить уровни и отсутствие утечек	
Предфильтр	Очистить, если требуется, от снега и льда	
Регулируемые узлы	Проверить оптимальность регулировок и надёжность затяжки крепёжных элементов	
Багажное отделение	Убедиться, что багажное отделение закрыто и в нем отсутствуют тяжёлые и хрупкие предметы	
Расположение снегохода	Проверить отсутствие людей и препятствий перед снегоходом и позади него.	
Одежда	Оденьте тёплую одежду в соответствии с погодными условиями.	

Пуск двигателя**Общие указания****Процедура пуска двигателя**

1. Убедитесь в нормальном функционировании рычага дроссельной заслонки.
2. Убедитесь, что ключ DESS установлен на контактное устройство, а свободный конец шнура безопасности закреплён на Вашей одежде.
3. Убедитесь, что выключатель двигателя находится в положении ON (вкл.).

Пуск двигателя ручным стартером

1. Крепко обхватите и медленно потяните рукоятку ручного стартера, пока не почувствуете возросшего сопротивления своему усилию, после чего энергично дёрните рукоятку — двигатель должен запуститься.

⚠ ПРЕДОСТЕРЕЖЕНИЕ

При пуске двигателя не нажимайте рычаг дроссельной заслонки.

Пуск двигателя электрическим стартером (если имеется)

Для включения электрического стартера и запуска двигателя нажмите кнопку START/RER.

Как только двигатель запустится, сразу же отпустите кнопку START/RER.

⚠ ПРЕДОСТЕРЕЖЕНИЕ

При пуске двигателя не нажимайте рычаг дроссельной заслонки.

⚠ ОСТОРОЖНО Не включайте электрический стартер более чем на 10 секунд. Перед повторной попыткой пуска двигателя стартер должен остыть. Использование электрического стартера при работающем двигателе может привести к серьёзным поломкам системы пуска двигателя.

ПРИМЕЧАНИЕ: Если по каким-то причинам двигатель не может быть запущен электрическим стартером, запустите его, используя ручной стартер.

Пуск карбюраторного двигателя (только модели с двигателем 550)

Процедура пуска двигателя

1. Убедитесь в нормальном функционировании рычага дроссельной заслонки.
2. Убедитесь, что ключ DESS установлен на контактное устройстве, а свободный конец шнура безопасности закреплён на Вашей одежде.
3. Выключатель двигателя должен находиться в положении ON (вкл.).
4. Пользуйтесь воздушной заслонкой в зависимости от температуры (см. ниже).

Использование воздушной заслонки

Пуск холодного двигателя (при температуре ниже $-10\text{ }^{\circ}\text{C}$)

ПРИМЕЧАНИЕ: Не нажимайте рычаг дроссельной заслонки во время пуска двигателя с использованием воздушной заслонки.

Переместите рычаг воздушной заслонки в положение «3» и запустите двигатель.

ПРИМЕЧАНИЕ: После запуска прогрейте двигатель на высоких оборотах холостого хода, пока они не начнут уменьшаться. После этого верните рычаг воздушной заслонки в положение OFF, чтобы обеспечить подачу топливовоздушной смеси нормально-го состава.

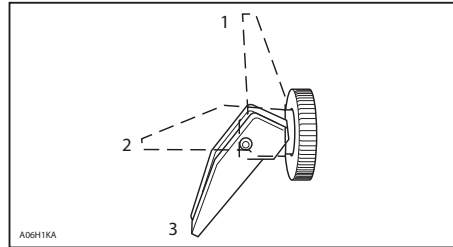

1. Положение OFF
2. Положение 2
3. Положение 3

Пуск холодного двигателя (при температуре выше $-10\text{ }^{\circ}\text{C}$)

Переместите рычаг воздушной заслонки в положение «2».

ПРИМЕЧАНИЕ: После запуска двигателя верните рычаг воздушной заслонки в положение «OFF», чтобы обеспечить подачу топливовоздушной смеси нормального состава.

Пуск прогретого двигателя

Запустите двигатель, не прикрывая воздушную заслонку. Если двигатель не запускается после двух попыток с использованием ручного стартера или после двух включений электрического стартера (по 5 секунд), переместите рычаг воздушной заслонки в положение «2». Запустите двигатель, не нажимая рычаг дроссельной заслонки. Когда двигатель заработает, верните рычаг воздушной заслонки в положение «OFF».

Прогрев снегохода

Перед поездкой прогрейте снегоход следующим образом.

Включите стояночный тормоз.

Поднимите заднюю часть снегохода и поставьте её на опору с широким основанием. Гусеница должна быть поднята не менее чем на 100 мм.

Прикрепите конец шнура безопасности к петле на одежде водителя.

Запустите двигатель и дайте ему поработать на холостом ходу в течение 2—3 минут.

Отключите стояночный тормоз.

⚠ ПРЕДОСТЕРЕЖЕНИЕ

Проверьте устойчивость механической опоры. Держитесь дальше от передней части снегохода и гусеницы. Во время прогрева двигателя и прокручивания гусеницы как можно реже пользуйтесь дросселем.

Нажимайте рычаг дроссельной заслонки, пока не включится ведущий шкив вариатора. Дайте возможность гусенице сделать несколько оборотов на малой скорости. Чем ниже температура снегохода, тем больше времени потребуется для его прогрева.

Выключите двигатель, уберите опору из-под снегохода.

Если лыжи примёрзли к снежному покрову, поднимите их, взявшись обеими руками за рукоятки.

В течение 2—3 минут после повторного запуска двигателя двигайтесь на малой скорости, после чего можно выходить на нормальную для данной модели скорость движения.

Включение режима движения задним ходом

При нажатии кнопки RER на работающем двигателе, происходит уменьшение частоты вращения коленвала двигателя практически до полной его остановки, после чего, за счёт изменения угла опережения зажигания, коленвал двигателя начинает вращаться в противоположную сторону.

- Если двигатель был остановлен или заглох, то при его запуске будет автоматически включён режим движения передним ходом.
- Переключение возможно только при работающем двигателе.
- При работе двигателя на оборотах выше 4300 об/мин режим движения задним ходом не включается.
- Перед переключением режимов движения рекомендуется прогреть двигатель до рабочей температуры.

Включение режима движения задним ходом**⚠ ПРЕДОСТЕРЕЖЕНИЕ**

Включение режима движения задним ходом на этих моделях осуществляется путём нажатия кнопки RER при работающем двигателе. Прежде чем начать движение назад дождитесь предупреждающего сигнала и включения сигнальной лампы RER на панели приборов. При движении задним ходом скорость снегохода не ограничена. Будьте осторожны, так как движение задним ходом на высокой скорости может привести к потере управления. Перед нажатием на кнопку RER полностью остановитесь. Перед включением заднего хода сядьте на сиденье и нажмите на рычаг тормоза. Убедитесь, что путь позади снегохода свободен от препятствий и посторонних людей.

На полностью остановленном снегоходе с двигателем, работающим на холостом ходу, нажмите и отпустите кнопку RER.

При включённом режиме движения задним ходом будет мигать сигнальная лампа RER.

Нажимайте на рычаг дроссельной заслонки медленно и плавно. Дайте возможность ведущему шкиву вариатора включиться, затем осторожно ускорьтесь.

Включение режима движения передним ходом

На полностью остановленном снегоходе с двигателем, работающим на холостом ходу, нажмите и отпустите кнопку RER.

Сигнальная лампа RER погаснет.

Нажимайте на рычаг дроссельной заслонки медленно и плавно. Дайте возможность ведущему шкиву вариатора войти в зацепление, затем осторожно ускорьтесь.

Остановка двигателя

Отпустите рычаг дроссельной заслонки, дождитесь, когда двигатель перейдёт на обороты холостого хода.

Выключите двигатель с помощью выключателя двигателя или шнура безопасности (ключа DESS).

⚠ ПРЕДОСТЕРЕЖЕНИЕ

Чтобы предотвратить случайный пуск двигателя, угон или несанкционированное использование снегохода детьми или посторонними лицами, не оставляйте шнур безопасности (ключ DESS) на снегоходе.

Заключительные операции после поездки

Выключите двигатель. Поднимите заднюю часть снегохода и поставьте её на механическую опору с широким основанием.

Очистите от снега и льда заднюю подвеску, гусеничную ленту, переднюю подвеску, механизм рулевого управления и лыжи.

Оставляя снегоход на ночь (или на более длительное время), накройте его чехлом. Это защитит снегоход от замерзания и позволит надолго сохранить его привлекательный внешний вид.

ОСОБЫЕ УСЛОВИЯ ЭКСПЛУАТАЦИИ

Высокогорье и равнинная местность

▲ ОСТОРОЖНО Неправильная высотная настройка снегохода может стать причиной серьёзных поломок двигателя.

Обратитесь за помощью к авторизованному дилеру LYNX.

Эксплуатация при низких температурах

МОДЕЛИ, ОБОРУДОВАННЫЕ КАРБЮРАТОРОМ

Топливная система двигателей всех снегоходов отрегулирована на заводе-изготовителе в расчёте на эксплуатацию при температуре окружающего воздуха до -20°C . При этом снегоходы могут нормально эксплуатироваться и при более высокой температуре.

▲ ОСТОРОЖНО При температуре воздуха ниже -20°C калибровку карбюратора (-ов) необходимо изменить, чтобы не допустить повреждения двигателя. Обратитесь к дилеру LYNX.

См. также раздел «**ВЫСОКОГОРЬЕ И РАВНИННАЯ МЕСТНОСТЬ**».

Аварийный пуск двигателя

В случае необходимости двигатель может быть запущен при помощи аварийного пускового шнура, который входит в состав возимого комплекта инструментов.

Снимите защитный кожух ремня вариатора.

⚠ ПРЕДОСТЕРЕЖЕНИЕ

Не наматывайте пусковой шнур на кисть руки — держите шнур за рукоятку. Не прибегайте к аварийному пуску двигателя без крайней необходимости. При первой же возможности устраните неисправность снегохода.

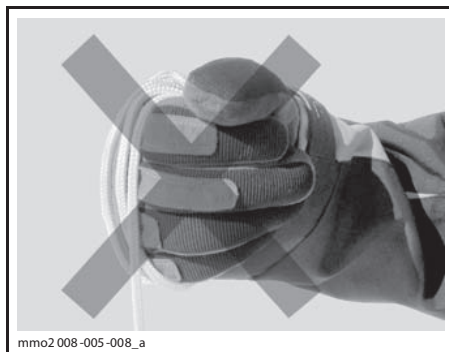

mмо2 008-005-008_a

Привяжите один конец пускового шнура к рукоятке.

ПРИМЕЧАНИЕ: В качестве рукоятки можно использовать свечной ключ из возимого комплекта инструментов.

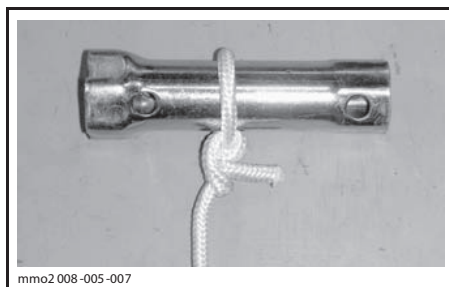

mмо2 008-005-007

Другой конец шнура привяжите к пусковому зажиму, который входит в комплект инструментов.

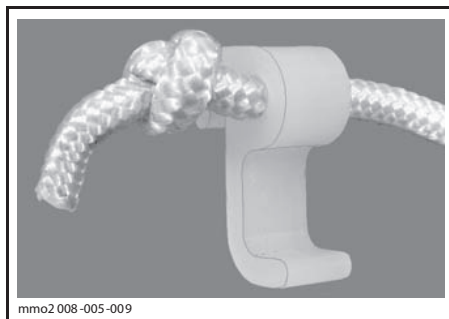

mмо2 008-005-009

Закрепите зажим на ведущем шкиве.

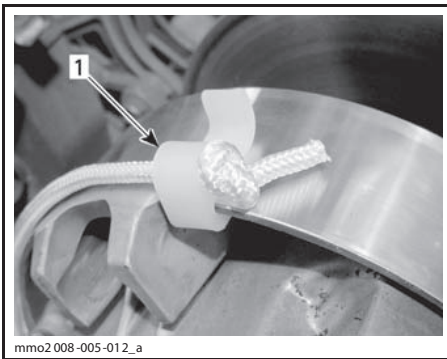

1. Место установки зажима

Пусковой шнур плотно намотайте на ведущий шкив вариатора. Учтите, что во время запуска двигателя шкив вариатора должен вращаться против часовой стрелки.

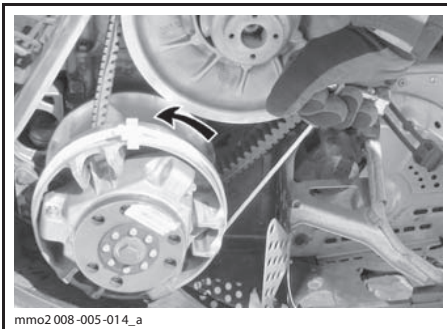

Резко дерните за пусковой шнур так, чтобы он размотался и в конце соскочил с ведущего шкива.

Запустите двигатель так, как это делается при ручном запуске.

⚠ ПРЕДОСТЕРЕЖЕНИЕ

После аварийного пуска не устанавливайте защитный кожух ремня вариатора. Двигаясь на небольшой скорости, вернитесь на базу для устранения неисправности.

Буксировка груза

Для буксировки каких-либо грузов с помощью снегохода используйте буксировочную штангу. Буксируемый объект должен иметь светоотражатели на обеих боковых сторонах и сзади. Ознакомьтесь с требованиями местного законодательства в части, касающейся применения стоп-сигналов при буксировке.

⚠ ПРЕДОСТЕРЕЖЕНИЕ

Использование каната для буксировки груза запрещено. Пользуйтесь только буксировочной штангой. Груз, буксируемый на канате, может врезаться в снегоход при внезапном торможении или на склоне, что может привести к опрокидыванию.

Буксировка другого снегохода

Неисправный снегоход буксируйте на буксировочной штанге, двигаясь с умеренной скоростью. Перед буксировкой снимите на неисправном снегоходе ремень вариатора.

⚠ ОСТОРОЖНО Во избежание повреждения ремня и поломок деталей системы привода обязательно снимайте ремень вариатора на буксируемом снегоходе.

В исключительных случаях вместо жёсткой сцепки можно использовать буксировочный канат, но при этом необходимо принять самые строгие меры предосторожности и быть особо внимательным во время движения.

Снимите ремень вариатора, закрепите канат на стойках (опорах) лыж. На буксируемом снегоходе должен находиться человек, который будет следить за движением и при необходимости замедлять ход. Буксируйте снегоход на малой скорости.

⚠ ОСТОРОЖНО Во избежание поломки рулевого управления не крепите буксировочный канат к рукояткам лыж.

⚠ ПРЕДОСТЕРЕЖЕНИЕ

Во время буксировки неисправного снегохода двигайтесь на малой скорости, примите все необходимые меры предосторожности и будьте предельно внимательны.

Транспортировка снегохода

Проверьте плотность затяжки крышек масляного резервуара и топливного бака.

Трейлер с наклонной платформой, на котором Вы собираетесь перевозить свой снегоход, необходимо оборудовать подъёмным механизмом. Не загоняйте снегоход на платформу своим ходом — это часто заканчивается авариями и несчастными случаями. С помощью строп надёжно закрепите снегоход на платформе транспортного средства. Не пренебрегайте креплением даже при перевозке на короткое расстояние. Проверьте надёжность крепления оборудования. Накройте снегоход на время перевозки во избежание загрязнения и повреждения.

Оборудование трейлера должно отвечать требованиям, предъявляемым к транспортным средствам в Вашем регионе. Убедитесь в надёжности буксирной сцепки и цепей, проверьте функционирование тормозов, сигналов поворота и габаритных огней.

РЕГУЛИРОВКА ПОДВЕСКИ

Управляемость и плавность хода снегохода зависят от регулировки подвески.

Выбор оптимального сочетания регулируемых параметров подвески зависит от массы груза, массы водителя, особенностей индивидуального стиля вождения и субъективных предпочтений, скоростного режима и состояния трассы.

ТИП ЗАДНЕЙ ПОДВЕСКИ

МОДЕЛЬ	ТИП	
	PPS-120	PPS-146
Rave 550, Rave 600 HO E-TEC и Rave 800R E-TEC	X	—
Xtrim 550, Xtrim 600 HO E-TEC и Xtrim 800R E-TEC	—	X

Указания по регулировке подвески

ПРИМЕЧАНИЕ: Некоторые из описываемых регулировок подвески могут не применяться на Вашем снегоходе. Пользуйтесь специальными ключами из комплекта инструментов (для некоторых моделей).



1. Задние пружины — плавность хода и высота
2. Центральная пружина — управляемость
3. Ленточный ограничитель — перераспределение веса снегохода
4. Передний амортизатор — управляемость

Регулировка подвески

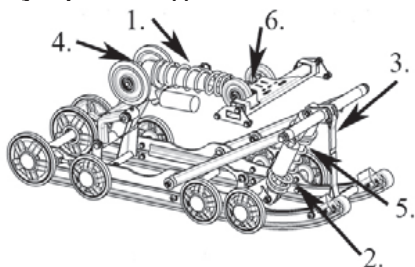

ТИПОВОЙ ВАРИАНТ — PPS

1. Регулировка задней пружины — плавность хода и высота
2. Регулировка центральной пружины — управляемость
3. Регулировка ленточного ограничителя — перераспределение веса снегохода
4. Задний амортизатор — степень демпфирования
5. Центральный амортизатор — степень демпфирования (не показан)
6. Регулировка усилия хода отбоя

Ниже приведены основные положения по тонкой настройке подвески.

Рекомендуем начать с заводской установки, а затем поочередно изменять по одному регулируемому параметру подвески. Возможно, понадобится повторная регулировка центральной пружины после регулировки передних пружин. Выполняйте пробные выезды в одинаковых условиях: трасса, скорость движения, состояние снежного покрова, поза водителя и т. д. Изменяйте по одной регулировке и испытывайте снегоход снова. Последовательно и в полном объеме выполните все регулировки до полного удовлетворения.

⚠ ПРЕДОСТЕРЕЖЕНИЕ

Отсоедините шнур безопасности, если иное не требуется по условиям проверки. Для выполнения регулировки выберите безопасное место вдали от снегоходных трасс. Перед регулировкой передней подвески поднимите переднюю часть снегохода с помощью подходящего подъемного устройства. Перед регулировкой задней подвески так же поднимите заднюю часть снегохода и поставьте её на опору с широким основанием и отражательным щитком.

⚠ ПРЕДОСТЕРЕЖЕНИЕ

Во избежание травм не пытайтесь поднять тяжёлый снегоход в одиночку. Пользуйтесь подходящими подъёмными устройствами и приспособлениями. Убедитесь, что опора стоит устойчиво и надёжно закреплена.

⚠ ОСТОРОЖНО После регулировки ленточного ограничителя необходимо всегда проверять и при необходимости регулировать натяжение гусеницы.

Если при движении на снегоходе по самым неровным участкам трассы наблюдаются лишь лёгкие пробои подвески, то регулировка преднатяга пружины выполнена правильно.

ПРИМЕЧАНИЕ: На некоторых моделях установлены амортизаторы Take/Apart (Т/А), которые можно перенастроить, для чего следует обратиться к дилеру Lynx. Амортизаторы типа Т/А должны проходить техническое обслуживание один раз в год или после каждых 1500 км пробега (см. «РЕГЛАМЕНТ ТЕХНИЧЕСКОГО ОБСЛУЖИВАНИЯ»).

Регулировка амортизатора**АМОТИЗАТОР С РЕГУЛЯТОРОМ КОЛЬЦЕВОГО ТИПА**

На некоторых моделях для установки регулировочного кольца в нужное положение необходимо сначала отпустить стопорное кольцо.

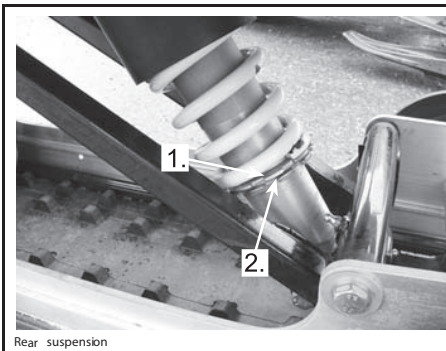

Rear suspension

НА НЕКОТОРЫХ МОДЕЛЯХ

1. Увеличение или уменьшение предварительного натяжения пружины
2. Стопорное кольцо

РЕГУЛИРОВКА ДЕМПИРУЮЩЕЙ СПОСОБНОСТИ АМОТИЗАТОРА

На некоторых моделях снегохода также имеется возможность регулировки демпфирующей способности амортизатора.

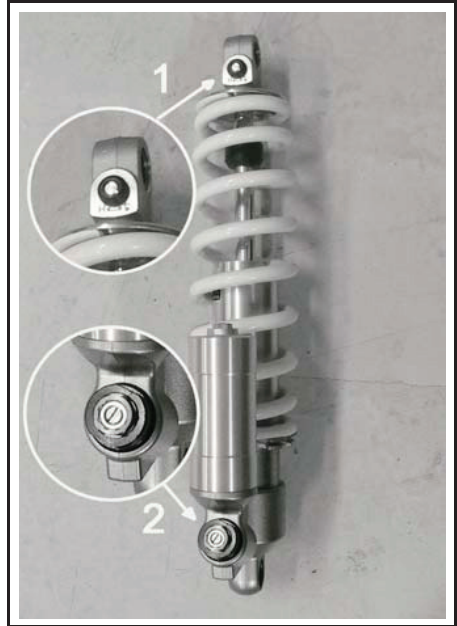
**ТОЛЬКО НА НЕКОТОРЫХ МОДЕЛЯХ**

1. Регулировка демпфирующей способности амортизатора при ходе отбоя
2. Регулировка демпфирующей способности амортизатора при ходе сжатия

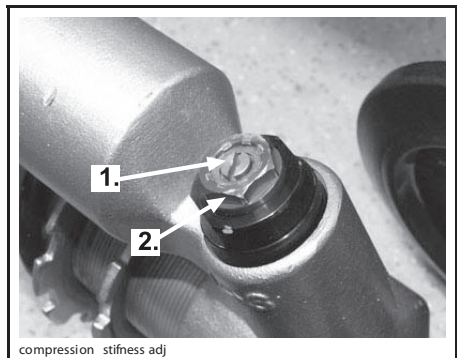

compression stiffness adj

1. Регулировка демпфирующей способности амортизатора при ходе сжатия — низкая скорость (с помощью отвёртки)
2. Регулировка демпфирующей способности амортизатора при ходе сжатия — высокая скорость (ключом «на 17»)

Для увеличения демпфирующей способности амортизатора при низкой скорости сжатия поворачивайте регулировочный элемент [1] по часовой стрелке.

Для увеличения демпфирующей способности амортизатора при высокой скорости сжатия поворачивайте гайку [2] красного цвета по часовой стрелке.

Указанные регулировки не оказывают влияния на демпфирующую способность амортизатора при ходе отбоя.

Задние пружины — комфорт

ВАЖНО: Убедитесь, что весь перевозимый груз размещён в багажном отделении и на заднем багажнике.

- Возьмитесь за задний бампер и поднимайте заднюю часть снегохода, пока подвеска не будет полностью разгружена.
- После посадки водителя и пассажира (на двухместных моделях) задняя часть снегохода должна опуститься на 50—75 мм. Измерение выполняется от заднего бампера, как показано на рисунке ниже.

⚠ ПРЕДОСТЕРЕЖЕНИЕ

Во избежание травм не пытайтесь поднять тяжёлый снегоход в одиночку. Пользуйтесь подъёмными устройствами и приспособлениями или позовите кого-нибудь на помощь.

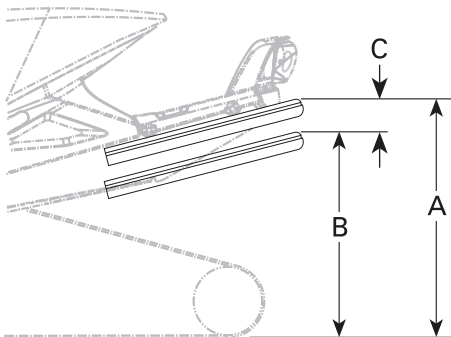

ТИПОВОЙ ВАРИАНТ — ПРАВИЛЬНАЯ РЕГУЛИРОВКА

- A. Подвеска полностью разгружена
 B. Подвеска сжата под действием веса водителя, пассажира и груза
 C. Разница между измерениями «А» и «В» не должна превышать 50—75 мм, см. таблицу

Регулировка задних пружин

«С», мм	ПРИЧИНА	РЕШЕНИЕ
50—75	Регулировка не требуется	
более 75	Слишком мягкая регулировка	Увеличьте предварительный натяг (см. регулировка преднатяга)
менее 50	Слишком жёсткая регулировка	Уменьшить предварительный натяг (см. регулировка преднатяга)

ПРИМЕЧАНИЕ: Только для моделей Xtrim. При перевозке пассажира отрегулируйте предварительный натяг пружины на 17 мм (обычная регулировка 8 мм).

Центральная пружина — управляемость

- Совершите тестовый заезд по трассе на средней скорости.
- Если рулевое управление чрезмерно затруднено или облегчено, отрегулируйте центральную пружину.

⚠ ПРЕДОСТЕРЕЖЕНИЕ

Перед началом регулировки подвески:

- остановите снегоход в безопасном месте;
- отсоедините шнур безопасности;
- поднимите заднюю часть снегохода и поставьте на опору с широким основанием и отражающим щитком.
- убедитесь, что опора стоит устойчиво и надёжно закреплена.

Регулировка предварительного натяжения пружины

РЕГУЛИРОВКА ЦЕНТРАЛЬНОЙ ПРУЖИНЫ				
УПРАВЛЯЕМОСТЬ			РЕГУЛИРОВКА	
СКОРОСТЬ	ПОВОРОТ РУЛЯ	ПОВОРАЧИВАЕМОСТЬ	ПРОБЛЕМА	РЕШЕНИЕ
Средняя	Лёгкий	Нейтральная	Регулировка не требуется	
	Тяжёлый	Избыточная	Слишком мягкая регулировка	Увеличить преднатяг
	Очень лёгкий	Недостаточная	Слишком жёсткая регулировка	Уменьшить преднатяг

Ленточный ограничитель — перераспределение нагрузки

- Двигаясь на малой скорости, полностью нажмите рычаг дроссельной заслонки, придав снегоходу максимальное ускорение.
- Обратите внимание на управляемость снегохода.
- При необходимости отрегулируйте длину ленточного ограничителя.

⚠ ПРЕДОСТЕРЕЖЕНИЕ

Перед началом регулировки подвески:

- остановите снегоход в безопасном месте;
- отсоедините шнур безопасности;
- поднимите заднюю часть снегохода и поставьте на опору с широким основанием и отражающим щитком.
- убедитесь, что опора стоит устойчиво и надёжно закреплена.

⚠ ОСТОРОЖНО После регулировки длины ленточного ограничителя необходимо отрегулировать натяжение гусеницы.

Регулировка ленточного ограничителя

ЛЕНТОЧНЫЙ ОГРАНИЧИТЕЛЬ — ПЕРЕРАСПРЕДЕЛЕНИЕ НАГРУЗКИ				
ПЕРЕРАСПРЕДЕЛЕНИЕ НАГРУЗКИ			РЕГУЛИРОВКИ	
УПРАВЛЯЕМОСТЬ	ГУСЕНИЦА	ЛЫЖИ	ПРОБЛЕМА	РЕШЕНИЕ
Комфортная	Хорошее перераспределение веса	Лёгкое давление	Регулировка не требуется	
Лёгкая	Избыточное перераспределение веса	Отрыв от опорной поверхности	Слишком длинный ограничитель	Уменьшить длину ограничителя
Тяжёлая	Недостаточное перераспределение веса	Сильное давление	Слишком короткий ограничитель	Увеличить длину ограничителя

Пружины передней подвески — управляемость

- В ходе пробной поездки, совершаемой на средней скорости, оцените управляемость снегохода.
- При необходимости внесите изменения в регулировку пружин передней подвески.

⚠ ПРЕДОСТЕРЕЖЕНИЕ

Перед началом регулировки подвески:

- остановите снегоход в безопасном месте;
- отсоедините шнур безопасности;
- поднимите заднюю часть снегохода и поставьте на опору с широким основанием и отражающим щитком.
- убедитесь, что опора стоит устойчиво и надёжно закреплена.

⚠ ПРЕДОСТЕРЕЖЕНИЕ

Регуляторы обеих пружин должны быть установлены в одинаковое положение.

Регулировка предварительного натяжения пружин

РЕГУЛИРОВКА ПЕРЕДНИХ ПРУЖИН

УПРАВЛЯЕМОСТЬ	ПОВОРОТ РУЛЯ	ПРОБЛЕМА	РЕШЕНИЕ
Хорошая	Комфортный	Регулировка не требуется	
Плохая	Слишком лёгкий	Слишком мягкая регулировка	Увеличить натяжение пружины
Плохая	Слишком тяжёлый	Слишком жёсткая регулировка	Уменьшить натяжение пружины

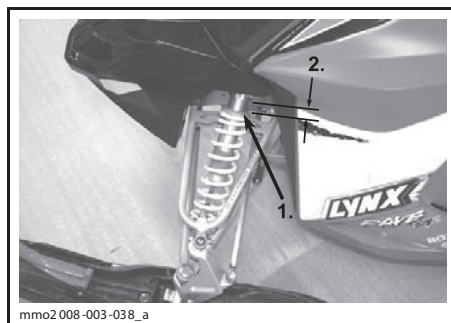

1. Регулировочное кольцо
2. Диапазон регулировки

▲ ОСТОРОЖНО Убедитесь, что когда передняя часть снегохода поднята над опорной поверхностью предварительный натяг обеих передних пружин сохраняется.

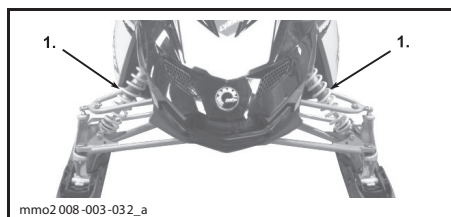

ПЕРЕДНЯЯ ПОДВЕСКА

1. Пружины передней подвески — управляемость

Следуйте указаниям по точной настройке подвески.

Рекомендуем выполнять настройку, поочередно изменяя по одному регулируемому параметру подвески. Различные регулировки

взаимосвязаны. Возможно, понадобится повторная регулировка центральной пружины после регулировки передних пружин. Выполняйте испытательные заезды в одинаковых условиях: трасса, скорость, состояние снега, поза водителя и т. д. Изменяйте по одной регулировке и испытывайте снегоход снова. Действуйте методично до получения удовлетворительного результата.

▲ ПРЕДОСТЕРЕЖЕНИЕ

Отсоедините шнур безопасности, если иное не требуется по условиям проверки. Для выполнения регулировки выберите безопасное место вдали от снегоходных трасс. Перед регулировкой передней подвески поднимите переднюю часть снегохода с помощью подходящего подъёмного устройства. Перед регулировкой задней подвески так же поднимите заднюю часть снегохода и поставьте её на опору с широким основанием и отражательным щитком.

▲ ПРЕДОСТЕРЕЖЕНИЕ

Во избежание травм не пытайтесь поднять тяжёлый снегоход в одиночку. Пользуйтесь подходящими подъёмными устройствами и приспособлениями. Убедитесь, что опора стоит устойчиво и надёжно закреплена.

▲ ОСТОРОЖНО При регулировке узлов подвески необходимо контролировать и восстанавливать номинальное натяжение гусеничной ленты.

Степень демпфирования амортизатора передней подвески

ТОЛЬКО RAVE/XTRIM 600 HO E-TEC И RAVE/XTRIM 800R E-TEC

Регулировка степени демпфирования сжатия/отбоя

На данных моделях предусмотрена возможность регулировки степени демпфирования хода сжатия/отбоя переднего амортизатора.

Вращение регулятора по часовой стрелке увеличивает силу демпфирования (делает амортизатор жёстче).

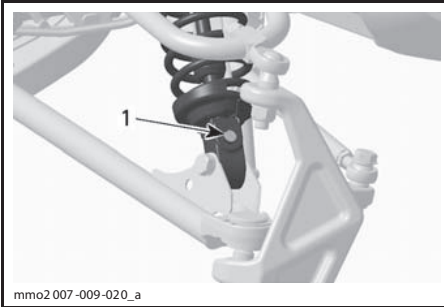

mma2.007-009-020_a

ТИПОВОЙ ВАРИАНТ

1. Регулятор демпфирования

Рекомендации по регулировке подвески

ПРОБЛЕМА	МЕТОД УСТРАНЕНИЯ
«Рысканье» передней подвески	<p>Проверьте положение лыж и угол развала. Обратитесь к дилеру Lynx. Уменьшите давление лыж на опорную поверхность.</p> <ul style="list-style-type: none"> – Уменьшите преднатяг пружин передней подвески. – Увеличьте преднатяг центральной пружины. – Уменьшите преднатяг задней пружины.
Снегоход проявляет неустойчивость и стремится развернуться относительно своего центра	<p>Уменьшите силу действия переднего рычага задней подвески.</p> <ul style="list-style-type: none"> – Уменьшите преднатяг центральной пружины. – Увеличьте преднатяг задней пружины. – Увеличьте преднатяг пружин передней подвески.
Рулевое управление затруднено	<p>Уменьшите давление лыж на опорную поверхность.</p> <ul style="list-style-type: none"> – Уменьшите преднатяг пружин передней подвески. – Увеличьте преднатяг центральной пружины.
Задняя подвеска кажется слишком жёсткой	Уменьшите преднатяг задней пружины.
Задняя подвеска кажется слишком мягкой	Увеличьте преднатяг задней пружины.
Регулярные «пробои» переднего амортизатора задней подвески	Увеличьте преднатяг центральной пружины
Сильная пробуксовка гусеницы в начале движения	Увеличьте длину ленточного ограничителя.

Особенности движения по глубокому снегу

При движении по глубокому снегу может возникнуть необходимость в регулировке длины ленточного ограничителя, а также в смене позы водителя с целью корректировки угла касания гусеницы с опорной поверхно-

стью. Водитель, имеющий достаточные знания и опыт, всегда сможет подобрать самый оптимальный вариант регулировки с учётом состояния снежного покрова.

УСТРАНЕНИЕ НЕИСПРАВНОСТЕЙ

Звуковые коды

Звуковые коды информируют о работе системы DESS и/или используются в качестве дополнения к сигнальным лампам для привлечения внимания водителя к неисправности или иным условиям работы.

Более подробно значение звуковых кодов системы DESS описаны в главе «КОДЫ СИГНАЛЬНОЙ ЛАМПЫ СИСТЕМЫ DESS» в разделе «ВЫКЛЮЧАТЕЛЬ СО ШНУРОМ БЕЗОПАСНОСТИ».

Подробное описание сигнальных ламп см. раздел «СИГНАЛЬНЫЕ ЛАМПЫ».

Для понимания кодов звуковых сигналов, не описанных в настоящем Руководстве, обратитесь к дилеру LYNX.

Общие сведения

КОЛЕНВАЛ ВРАЩАЕТСЯ, НО ДВИГАТЕЛЬ НЕ ЗАПУСКАЕТСЯ

- Выключатель двигателя установлен в положение OFF (выкл.) или отсоединён шнур безопасности (ключ DESS).**
 - *Переведите выключатель двигателя в положение ON (ВКЛЮЧЕНО) и установите ключ DESS (колпачок шнура безопасности) на контактное устройство.*
- Недостаточное обогащение рабочей смеси для пуска холодного двигателя.**
 - *Проверьте уровень топлива в баке. Точно выполните процедуру пуска двигателя. Обратите особое внимание на правильное использование воздушной заслонки.*
- Перелив топлива (свеча зажигания «мокрая»).**
 - *Не пользуйтесь воздушной заслонкой. Выверните мокрую свечу зажигания, установите выключатель двигателя в положение OFF (ВЫКЛЮЧЕНО) и несколько раз проверните коленчатый вал двигателя. Установите чистую сухую свечу зажигания.*
 - *Запустите двигатель. Если по-прежнему наблюдается перелив топлива, обратитесь к дилеру Lynx.*
- Топливо не поступает в двигатель (свеча зажигания «сухая»).**
 - *Проверьте уровень топлива в баке. Проверьте качество топлива. Проверьте топливopроводы, управляющие провода и их разъёмы. Проверьте топливный насос или карбюратор. Обратитесь к дилеру Lynx.*
- Неисправны свеча или система зажигания (отсутствует искра между электродами свечи зажигания).**
 - *Выверните свечу (-и) зажигания, наденьте на неё провод высокого напряжения. Выключатель двигателя должен находиться в положении ON, а ключ DESS (колпачок шнура безопасности) установлен на контактное устройство.*
 - *Заземлите свечу зажигания на двигатель и попробуйте запустить двигатель. Если искра между электродами отсутствует, замените свечу. Если неисправность не удаётся устранить, обратитесь к дилеру Lynx.*
- Недостаточная компрессия в цилиндрах двигателя.**
 - *При ручном запуске двигателя должна ощущаться пульсация усилия на рукоятке, что связано с движением поршней и периодическим сжатием воздуха в цилиндрах.*
 - *Если пульсация не ощущается, то компрессия в цилиндрах двигателя недостаточна. Обратитесь к дилеру Lynx.*

ПЛОХАЯ ПРИЕМИСТОСТЬ ДВИГАТЕЛЯ. ДВИГАТЕЛЬ НЕ РАЗВИВАЕТ ПОЛНУЮ МОЩНОСТЬ

1. Система DESS не распознает код колпачка шнура безопасности (ключа DESS). Сигнальная лампа DESS мигает каждые 1,5 секунды. Частота вращения коленвала двигателя не превышает 3000 об/мин.
 - *Правильно установите ключ DESS (колпачок шнура безопасности) на контактное устройство.*
2. Система DESS распознает код, отличный от запрограммированного. Лампа DESS быстро мигает (3 раза в секунду). Частота вращения коленвала двигателя не превышает 3000 об/мин.
 - *Установите на контактное устройство ключ DESS (колпачок шнура безопасности), запрограммированный для этого снегохода.*
3. Загрязнена или неисправна свеча зажигания.
 - *См. выше п. 5 КОЛЕНЧАТЫЙ ВАЛ ВРАЩАЕТСЯ, НО ДВИГАТЕЛЬ НЕ ЗАПУСКАЕТСЯ.*
4. Топливо не поступает в двигатель.
 - *См. выше п. 4 КОЛЕНЧАТЫЙ ВАЛ ВРАЩАЕТСЯ, НО ДВИГАТЕЛЬ НЕ ЗАПУСКАЕТСЯ.*
5. Нарушена регулировка карбюратора.
 - *Обратитесь к дилеру Lynx.*
6. Изношен ремень вариатора.
 - *Уменьшение ширины ремня вариатора более чем на 3 мм заметно сказывается на ходовых свойствах снегохода.*
 - *Замените ремень вариатора.*
7. Требуется техобслуживание ведущего и ведомого шкивов вариатора.
 - *Обратитесь к дилеру Lynx.*

ХЛОПКИ В СИСТЕМЕ ВЫПУСКА

1. Система DESS не распознает код колпачка шнура безопасности (ключа DESS). Сигнальная лампа DESS одиночно мигает каждые 1,5 секунды. Частота вращения двигателя не превышает 3000 об/мин.
 - *Правильно подключите шнур безопасности (ключ DESS).*
2. Система DESS распознает код (ключ DESS), отличный от запрограммированного. Лампа DESS быстро мигает (3 раза в секунду). Частота вращения коленвала двигателя не превышает 3000 об/мин.
 - *Установите на контактное устройство ключ DESS (колпачок шнура безопасности), запрограммированный для этого снегохода.*
3. Неисправна свеча зажигания (нагар).
 - *См. выше п. 5 КОЛЕНЧАТЫЙ ВАЛ ВРАЩАЕТСЯ, НО ДВИГАТЕЛЬ НЕ ЗАПУСКАЕТСЯ.*
4. Перегрев двигателя.
 - *См. выше п. 6 ПЛОХАЯ ПРИЕМИСТОСТЬ ДВИГАТЕЛЯ, ДВИГАТЕЛЬ НЕ РАЗВИВАЕТ ПОЛНУЮ МОЩНОСТЬ.*
5. Нарушен угол опережения зажигания или неисправна система зажигания.
 - *Обратитесь к дилеру Lynx.*

ПРОПУСКИ ЗАЖИГАНИЯ

1. Система DESS не распознает код колпачка шнура безопасности (ключа DESS). Сигнальная лампа DESS одиночно мигает каждые 1,5 секунды. Частота вращения коленвала двигателя не превышает 3000 об/мин.
 - *Правильно установите ключ DESS (колпачок шнура безопасности) на контактное устройство.*

ПРОПУСК ЗАЖИГАНИЯ (продолжение)

- 2. Система DESS распознает код, отличный от запрограммированного. Лампа DESS быстро мигает (3 раза в секунду). Частота вращения коленвала двигателя не превышает 3000 об/мин.**
 - Установите на контактное устройство ключ DESS (колпачок шнура безопасности), запрограммированный для этого снегохода.
- 3. Загрязнены/неисправны/изношены свечи зажигания.**
 - Очистите свечи зажигания. Проверьте исправность свечей зажигания и соответствие их характеристик двигателю. При необходимости замените свечи зажигания.
- 4. Наличие избыточного количества масла в топливе.**
 - Нарушение регулировки масляного насоса — обратитесь к дилеру Lynx.
- 5. Наличие воды в топливе.**
 - Слейте топливо и залейте чистое топливо.

СНЕГОХОД НЕ РАЗВИВАЕТ МАКСИМАЛЬНУЮ СКОРОСТЬ

- 1. Ремень вариатора.**
 - См. выше п. 6 ПЛОХАЯ ПРИЕМИСТОСТЬ ДВИГАТЕЛЯ, ДВИГАТЕЛЬ НЕ РАЗВИВАЕТ ПОЛНУЮ МОЩНОСТЬ.
- 2. Не отрегулирована гусеница.**
 - См. инструкции в разделе «ТЕХНИЧЕСКОЕ ОБСЛУЖИВАНИЕ». Если требуется, обратитесь к дилеру Lynx.
- 3. Нарушена установка шкивов вариатора.**
 - Обратитесь к дилеру Lynx.
- 4. Двигатель.**
 - См. выше п. п. 1, 2, 6 и 7 ПЛОХАЯ ПРИЕМИСТОСТЬ ДВИГАТЕЛЯ, ДВИГАТЕЛЬ НЕ РАЗВИВАЕТ ПОЛНУЮ МОЩНОСТЬ.

ТЕХНИЧЕСКИЕ ХАРАКТЕРИСТИКИ

ПРИМЕЧАНИЕ: Компания BRP, придерживающаяся политики постоянного обновления и совершенствования своей продукции, оставляет за собой право на изменение технических характеристик, конструкции, дизайна и комплектации выпускаемой ею продукции без обязательства произвести аналогичные изменения в ранее выпущенных изделиях.

МОДЕЛЬ	RAVE		XTRIM	
	550		550	
ДВИГАТЕЛЬ				
Тип	Rotax 552SK, воздушное охлаждение, w-образный лепестковый клапан			
Число цилиндров	2			
Рабочий объём, куб. см.	553,4			
Диаметр цилиндра, мм	76,0			
Ход поршня, мм	61,0			
Максимальная частота вращения коленвала, об/мин (±100)	6800			
Карбюратор	2 × VM 30, воздушная заслонка			
Система выпуска отработавших газов	Настроенная выхлопная труба, глушитель			
Ремень вентилятора (номер изделия)	420 980 517			
СИСТЕМА ПРИВОДА				
Ведущий шкив	TRA™ III			
Ведомый шкив	LPV VSA			
Ремень вариатора (номер изделия)	417 300 367 ⁽²⁾			
Включение, об/мин	3900		3000	
Количество зубьев малой звёздочки	21 (сталь)		17 (сталь)	
Количество зубьев большой звёздочки	45			
Количество зубьев ведущей звёздочки	8			
Тормозная система	Гидравлическая, типа RE-X T			
Номинальная ширина гусеницы, мм	380		406	
Номинальная длина гусеницы, мм	3052		3705	
Высота профиля гусеницы	25		39	
Натяжение гусеницы	Прогиб, мм	30—35		40—45
	Нагрузка ⁽¹⁾ , кг	7,3		
Центровка гусеницы	Равное расстояние между ползьями и направляющими гребнями гусеничной ленты с обеих сторон			
ПОДВЕСКА				
Передняя подвеска	A-LFS			
Передний амортизатор	HP-Gas, TA36		HP-Gas, 36	
Максимальный ход передней подвески, мм	242		210	

ТЕХНИЧЕСКИЕ ХАРАКТЕРИСТИКИ

МОДЕЛЬ		RAVE	XTRIM
		550	550
ПОДВЕСКА (продолжение)			
Задняя подвеска		PPS-120	PPS-146
Передний амортизатор задней подвески		HP-Gas, TA36	HP-Gas 36
Задний амортизатор задней подвески		HP-Gas, TA36	HP-Gas 36
Максимальный ход задней подвески, мм		390	
ЭЛЕКТРООБОРУДОВАНИЕ			
Мощность системы электроснабжения		340 Вт при 6000 об/мин	
Фара (дальний/ближний свет)		2 x 60/55 Вт (H4)	
Задний фонарь		5/21	
Свеча зажигания	Тип	NGK BR9ES	
	Зазор, мм	(0,45 ± 0,05)	
Предохранители		См. раздел «ПРЕДОХРАНИТЕЛИ»	
ГАБАРИТЫ			
Общая длина, мм		2870	3230
Общая ширина, мм		1225	
Общая высота, мм		1130	1210
Масса, кг		208	229
Колея лыж, мм		1080	975 (+42 per.)
ЭКСПЛУАТАЦИОННЫЕ ЖИДКОСТИ И МАСЛА			
Рекомендуемое топливо		Стандартный неэтилированный бензин	
Минимальное октановое число		95E (RON)	
Рекомендуемое масло ⁽³⁾		XP-S 2 stroke mineral injection oil	
Тормозная жидкость		SRF (DOT4) или GTLMA (DOT4)	
Масло картера цепной передачи/коробки передач		XP-S synthetic chaincase oil	
ЗАПРОВОЧНЫЕ ОБЪЕМЫ			
Топливный бак, л		39	
Масляный резервуар, л		3,7	
<p>(1) Измеряется между накладкой полоза и внутренней нижней частью гусеницы при приложенном вертикальном усилии.</p> <p>(2) При установке нового ремня вариатора необходимо отрегулировать его положение по высоте. Обратитесь к дилеру Lynx, чтобы проверить правильность выбора ремня для Вашей модели снегохода.</p> <p>(3) ПРИМЕЧАНИЕ: Несмотря на то, что в данном двигателе допускается использование моторных масел XP-S mineral 2-stroke injection oil или XP-S semi-synthetic 2-stroke injection oil, в целях наилучшей защиты двигателя при тяжёлых условиях эксплуатации рекомендуется использовать моторное масло XP-S Synthetic 2-stroke injection oil.</p>			

МОДЕЛЬ		RAVE SC 600 HO E-TEC/ RAVE RE 600 HO E-TEC/ XTRIM SC 600 HO E-TEC	
ДВИГАТЕЛЬ			
Тип	Rotax 600 HO E-TEC, жидкостное охлаждение, w-образный лепестковый клапан, 3-D RAVE		
Число цилиндров	2		
Рабочий объём, куб. см	594,4		
Диаметр цилиндра (стандартный), мм	72,0		
Ход поршня, мм	73,0		
Максимальная частота вращения коленвала, об/мин (±100)	8100		
Система подачи топлива	Непосредственный впрыск E-TEC		
Система выпуска отработавших газов	Настроенная выхлопная труба, глушитель		
СИСТЕМА ПРИВОДА			
Ведущий шкив	TRA™ III		
Ведомый шкив	QRS		
Включение, об/мин	3400		
Ремень вариатора (номер изделия)	417 300 383 ⁽³⁾		
Количество зубьев малой звёздочки	RAVE SC 600 HO E-TEC	25	
	RAVE RE 600 HO E-TEC	23	
	XTRIM SC 600 HO E-TEC	22	
Количество зубьев большой звёздочки	RAVE SC 600 HO E-TEC RAVE RE 600 HO E-TEC	45	
	XTRIM SC 600 HO E-TEC		
Количество зубьев ведущей звёздочки	8		
Тормозная система	Гидравлическая, типа RE-X		
Номинальная ширина гусеницы, мм	RAVE SC 600 HO E-TEC RAVE RE 600 HO E-TEC	380	
	XTRIM SC 600 HO E-TEC	406	
Номинальная длина гусеницы, мм	RAVE SC 600 HO E-TEC RAVE RE 600 HO E-TEC	3052	
	XTRIM SC 600 HO E-TEC	3705	
Высота профиля гусеницы	RAVE SC 600 HO E-TEC	32	
	RAVE RE 600 HO E-TEC	38	
	XTRIM SC 600 HO E-TEC	39	
Натяжение гусеницы	Прогиб, мм	RAVE SC 600 HO E-TEC RAVE RE 600 HO E-TEC	30—35
		XTRIM SC 600 HO E-TEC	40—44
	Нагрузка ⁽¹⁾ , кг	7,3	
Центровка гусеницы	Равное расстояние между ползьями и направляющими гребнями гусеничной ленты с обеих сторон		

ТЕХНИЧЕСКИЕ ХАРАКТЕРИСТИКИ

МОДЕЛЬ		RAVE SC 600 HO E-TEC/ RAVE RE 600 HO E-TEC/ XTRIM SC 600 HO E-TEC
ПОДВЕСКА		
Передняя подвеска		A-LFS
Передний амортизатор	RAVE SC 600 HO E-TEC XTRIM SC 600 HO E-TEC	KYB 36 R
	RAVE RE 600 HO E-TEC	KYB 40 HLCR
Максимальный ход передней подвески, мм		242
Задняя подвеска	RAVE SC 600 HO E-TEC RAVE RE 600 HO E-TEC	PPS-120
	XTRIM SC 600 HO E-TEC	PPS-146
Передний амортизатор задней подвески	RAVE SC 600 HO E-TEC XTRIM SC 600 HO E-TEC	KYB 36
	RAVE RE 600 HO E-TEC	KYB 46 HLCR
Задний амортизатор задней подвески	RAVE SC 600 HO E-TEC XTRIM SC 600 HO E-TEC	KYB 46
	RAVE RE 600 HO E-TEC	KYB 46 HLCR
Максимальный ход задней подвески, мм		390
ЭЛЕКТРООБОРУДОВАНИЕ		
Мощность системы электроснабжения		12 В/55 В/1100 Вт
Фара (дальний/ближний свет)		2 x 60/55 Вт (H4)
Задний фонарь		Светодиодный
Свеча зажигания	Тип	NGK PZFR6F ⁽²⁾
	Зазор, мм	Не регулируемый (0,8 +0/- 0,1)
Предохранители		См. главу «ПРЕДОХРАНИТЕЛИ»
ГАБАРИТЫ		
Общая длина, мм	RAVE SC 600 HO E-TEC RAVE RE 600 HO E-TEC	2870
	XTRIM SC 600 HO E-TEC	3230
Общая ширина, мм		1225
Общая высота, мм	RAVE SC 600 HO E-TEC RAVE RE 600 HO E-TEC	1130
	XTRIM SC 600 HO E-TEC	1210
«Сухая» масса, кг	RAVE SC 600 HO E-TEC RAVE RE 600 HO E-TEC	222
	XTRIM SC 600 HO E-TEC	240
Колея лыж, мм	RAVE SC 600 HO E-TEC RAVE RE 600 HO E-TEC	1080
	XTRIM SC 600 HO E-TEC	1080 (-42 per.)
ЭКСПЛУАТАЦИОННЫЕ ЖИДКОСТИ И МАСЛА		

МОДЕЛЬ		RAVE SC 600 HO E-TEC/ RAVE RE 600 HO E-TEC/ XTRIM SC 600 HO E-TEC
Рекомендуемое топливо		Высококачественный неэтилированный бензин
Минимальное октановое число		98E (RON)
Рекомендуемое моторное масло		См. главу «РЕКОМЕНДУЕМОЕ МАСЛО»
Тормозная жидкость		SRF (DOT4) или GTLMA (DOT4)
Масло картера целной передачи/коробки передач		XP-S synthetic chaincase oil
Охлаждающая жидкость	Смесь	50% этиленгликоля/50% дистиллированной воды. Используйте специальный антифриз для алюминиевых двигателей
	Антифриз	(P/N 219 700 362) 12 × 1 л
ЗАПРАВОЧНЫЕ ОБЪЕМЫ		
Топливный бак, л		39
Масляный резервуар, л		3,7

- (1) Измеряется между накладкой полоза и внутренней нижней частью гусеницы при приложенном вертикальном усилии.
- (2) **ОСТОРОЖНО: Не пытайтесь регулировать зазоры на этих свечах.**
- (3) При установке нового ремня вариатора необходимо отрегулировать его положение по высоте. Обратитесь к дилеру Lynx, чтобы проверить правильность выбора ремня для Вашей модели снегохода.

ТЕХНИЧЕСКИЕ ХАРАКТЕРИСТИКИ

МОДЕЛЬ		RAVE RE 800R E-TEC	XTRIM BOONDOCKER 800R E-TEC
ДВИГАТЕЛЬ			
Тип		Rotax 800R E-TEC	
Число цилиндров		2	
Рабочий объём, куб. см		799,5	
Диаметр цилиндра (стандартный), мм		82,0	
Ход поршня, мм		76	
Максимальная частота вращения коленвала, об/мин (±100)		8000	
Система подачи топлива		Непосредственный впрыск E-TEC	
Система выпуска отработавших газов		Настроенная выхлопная труба, глушитель	
СИСТЕМА ПРИВОДА			
Ведущий шкив		TRA VII	
Ведомый шкив		QRS	
Ремень вариатора (номер изделия)		417 300 391 ⁽⁹⁾	
Включение, об/мин		3800	
Количество зубьев малой звёздочки		25	21
Количество зубьев большой звёздочки		45	
Количество зубьев ведущей звёздочки		8	
Тормозная система		Гидравлическая, типа RE-X T	
Номинальная ширина гусеницы, мм		380	406
Номинальная длина гусеницы, мм		3052	3705
Высота профиля гусеницы		38	44
Натяжение гусеницы	Прогиб, мм	30—35	40—45
	Нагрузка ⁽¹⁾ , кг	7,3	
Центровка гусеницы		Равное расстояние между полозьями и направляющими гребнями гусеничной ленты с обеих сторон	
ПОДВЕСКА			
Передняя подвеска		A-LFS	
Передний амортизатор		KYB 40 HLCR	KYB 36 R
Максимальный ход передней подвески, мм		242	
Задняя подвеска		PPS-120	PPS-146
Передний амортизатор задней подвески		KYB 46 HLCR	KYB 36
Задний амортизатор задней подвески		KYB 46 HLCR	KYB 46
Максимальный ход задней подвески, мм		390	

МОДЕЛЬ		RAVE RE 800R E-TEC	XTRIM BOONDOCKER 800R E-TEC
ЭЛЕКТРООБОРУДОВАНИЕ			
Мощность системы электроснабжения		12 В/55 В/1200 Вт	
Фара (дальний/ближний свет)		2 × 60/55 Вт (H4)	
Задний фонарь		Светодиодный	
Свеча зажигания	Тип	NGK BR9ECS ⁽²⁾	
	Зазор, мм	Не регулируемый 0,8 ± 0,05	
Предохранители		См. главу «ПРЕДОХРАНИТЕЛИ»	
ГАБАРИТЫ			
Общая длина, мм		2870	3230
Общая ширина, мм		1225	1120—1162
Общая высота, мм		1130	1210
Масса, кг		224	234
Колея лыж, мм		1080	975 (+42 пер.)
ЭКСПЛУАТАЦИОННЫЕ ЖИДКОСТИ И МАСЛА			
Рекомендуемое топливо		Высококачественный неэтилированный бензин	
Минимальное октановое число		98E (RON)	
Рекомендуемое моторное масло		См. главу «РЕКОМЕНДУЕМОЕ МАСЛО»	
Тормозная жидкость		SRF (DOT4) или GTLMA (DOT4)	
Масло картера цепной передачи/коробки передач		XP-S synthetic chaincase oil	
Охлаждающая жидкость	Смесь	50% этиленгликоля/50% дистиллированной воды. Используйте специальный антифриз для алюминиевых двигателей	
	Антифриз	(P/N 219 700 362) 12 x 1 л	
ЗАПРАВОЧНЫЕ ОБЪЕМЫ			
Топливный бак, л		39	
Масляный резервуар, л		3,7	
<p>(1) Измеряется между накладкой полоза и внутренней нижней частью гусеницы при приложенном вертикальном усилии.</p> <p>(2) ОСТОРОЖНО: Не пытайтесь регулировать зазоры на этих свечах.</p> <p>(3) При установке нового ремня вариатора необходимо отрегулировать его положение по высоте. Обратитесь к дилеру Lynx, чтобы проверить правильность выбора ремня для Вашей модели снегохода.</p>			

ТЕХНИЧЕСКОЕ ОБСЛУЖИВАНИЕ

РЕГЛАМЕНТ ТЕХНИЧЕСКОГО ОБСЛУЖИВАНИЯ

ПРЕДОСТЕРЕЖЕНИЕ

Техническое обслуживание компонентов и систем, не включённых в настоящий раздел, рекомендуем проводить у дилера LYNX. Все операции ТО, если не оговорено особо, проводятся при выключенном, холодном двигателе. Если иное не указано особо, прежде чем приступить к выполнению операций технического обслуживания или каких-либо регулировок, снимите ключ DESS с контактного устройства. Остановите снегоход в безопасном месте, вдали от снегоходных трасс.

ПРЕДОСТЕРЕЖЕНИЕ

Обратите внимание на предостережения, которые приведены в настоящем Руководстве и касаются проверяемых узлов и систем снегохода. Неисправные детали замените подлинными деталями компании BRP или рекомендованными деталями с аналогичными характеристиками.

Некоторые операции технического обслуживания (ТО) могут не иметь отношения к Вашей модели снегохода. За более подробной информацией обратитесь к дилеру LYNX.

ПОСЛЕ ПРОБЕГА 10 МОТОЧАСОВ

Снегоход нуждается в проведении контрольного осмотра после наработки первых 10 моточасов или после первых 500 километров пробега — в зависимости от того, что наступит раньше. Проведите осмотр у авторизованного дилера Lynx. Проведение контрольного осмотра очень важно — не следует пренебрегать им.

ПРИМЕЧАНИЕ: Контрольный осмотр после 10 моточасов пробега проводится за счёт владельца снегохода.

РЕГЛАМЕНТ КОНТРОЛЬНОГО ОСМОТРА ПОСЛЕ ЗАВЕРШЕНИЯ ПЕРИОДА ОБКАТКИ (МОДЕЛИ С ДВУХТАКТНЫМИ ДВИГАТЕЛЯМИ)
Проверить состояние опор двигателя
Проверить состояние и убедиться в отсутствии утечек в системе выпуска отработавших газов
Затянуть указанным моментом винты крепления выпускного патрубка
Проверить уровень охлаждающей жидкости
Проверить состояние топливопроводов и соединений
Проверить состояние троса привода дроссельной заслонки
Проверить регулировку насоса инжекционной системы смазки (за исключением E-TEC)
Проверить состояние ремня вариатора
Осмотреть ведущий шкив вариатора
Затянуть болт крепления ведущего шкива вариатора указанным моментом
Проверить состояние ведомого шкива вариатора
Проверить состояние свечей зажигания (за исключением E-TEC)
Отрегулировать натяжение и проверить центровку гусеницы
Заменить масло в картере цепной передачи (в картере коробки передач)
Затянуть винты крепления крышки коробки передач, расположенные рядом с электрическим разъёмом датчика скорости, крутящим моментом 10 Н•м (только модели XU)
Отрегулировать натяжение приводной цепи (кроме моделей, оборудованных коробкой передач)
Проверить уровень тормозной жидкости
Проверить состояние тормозных шлангов, колодок и тормозного диска
Проверить состояние рулевого механизма
Проверить состояние лыж и коньков
Затянуть болты крепления конструктивных элементов пирамидальной структуры рамы указанным моментом
Проверить состояние передней подвески
Проверить состояние задней подвески и накладок полозьев

РЕГЛАМЕНТ ТЕХНИЧЕСКОГО ОБСЛУЖИВАНИЯ (ДВУХТАКТНЫЕ ДВИГАТЕЛИ)

ПРИМЕЧАНИЕ: Регулярное проведение технического обслуживания в соответствии с регламентом не исключает необходимость проведения контрольного осмотра снегохода перед поездкой.

КАЖДЫЕ 1500 КМ
Замена масла в амортизаторах Т/А (разборных). Первый раз после 1500 км пробега, далее замена масла производится один раз в год или каждые 3000 км пробега.
Модели с цепной передачей: отрегулировать натяжение приводной цепи
Модели с коробкой передач: проверить уровень масла

КАЖДЫЕ 3000 КМ ИЛИ 1 ГОД (В ЗАВИСИМОСТИ ОТ ТОГО, ЧТО НАСТУПИТ РАНЬШЕ)
Проверить состояние опор двигателя
Проверить состояние и убедиться в отсутствии утечек в системе выпуска отработавших газов
Проверить состояние крышки, шлангов и хомутов системы охлаждения. Убедиться в отсутствии утечек
Заменить свечи зажигания (за исключением E-TEC)
Очистить RAVE-клапана
Проверить состояние электромагнитного клапана RAVE-клапанов
Отрегулировать упор двигателя
Осмотреть и очистить ведущий шкив вариатора
Затянуть болт крепления ведущего шкива вариатора указанным моментом
Очистить ведомый шкив вариатора
Отрегулировать натяжение и проверить центровку гусеницы
Проверить состояние тормозных шлангов, колодок и тормозного диска
Проверить состояние рулевого механизма
Проверить состояние передней подвески
Проверить состояние задней подвески и ленточного ограничителя. Подвеска PPS: заменить ленточный ограничитель
Смазать переднюю и заднюю подвески, если снегоход используется в условиях повышенной влажности (мокрый снег, дождь, лужи)
Смазать шлицевую часть первичного вала коробки передач (QRS) (модели XU)

КАЖДЫЕ 6000 КМ ИЛИ 2 ГОДА (В ЗАВИСИМОСТИ ОТ ТОГО, ЧТО НАСТУПИТ РАНЬШЕ)
Заменить масляный фильтр
Заменить топливный фильтр
Заменить свечи зажигания (только модели с двигателем 800 E-TEC)
Заменить тормозную жидкость
Проверить трос привода дроссельной заслонки

КАЖДЫЕ 10 000 КМ ИЛИ 3 ГОДА (В ЗАВИСИМОСТИ ОТ ТОГО, ЧТО НАСТУПИТ РАНЬШЕ)
Заменить свечи зажигания (только модели с двигателем 600 E-TEC)

КАЖДЫЕ 5 ЛЕТ
Заменить охлаждающую жидкость

ПРЕДСЕЗОННАЯ ПОДГОТОВКА

ПРЕДСЕЗОННАЯ ПОДГОТОВКА (МОДЕЛИ С ДВУХТАКТНЫМИ ДВИГАТЕЛЯМИ)
Проверить состояние опор двигателя
Проверить состояние и убедиться в отсутствии утечек в системе выпуска отработавших газов
Затянуть указанным моментом винты или гайки крепления выпускного патрубка
Заменить свечи зажигания (за исключением E-TEC)
Проверить состояние крышки расширительного бачка, шлангов и хомутов системы охлаждения
Проверить плотность охлаждающей жидкости
Проверить состояние сальника коленчатого вала со стороны РТО
Проверить состояние топливопроводов и соединений
Очистить и проверить состояние дроссельной заслонки
Проверить состояние троса привода дроссельной заслонки
Проверить состояние ремня вариатора (производить регулировку при каждой замене ремня)
Очистить и проверить состояние ведущего шкива вариатора
Очистить и проверить состояние ведомого шкива вариатора
Проверить состояние, отрегулировать натяжение и проверить центровку гусеницы
Отрегулировать натяжение приводной цепи (кроме моделей, оборудованных коробкой передач)
Заменить масло в картере цепной передачи (в картере коробки передач)
Проверить уровень тормозной жидкости
Проверить состояние тормозных шлангов, колодок и тормозного диска
Проверить состояние рулевого механизма
Проверить состояние лыж и коньков
Проверить состояние передней подвески
Проверить состояние ленточного ограничителя задней подвески
Зарядить аккумуляторную батарею (если установлена)
Отрегулировать свет фар

ПОДГОТОВКА К ХРАНЕНИЮ

Снегоход должен быть правильно подготовлен к хранению в летний период. Аналогичные меры следует предпринять и в зимний период, если не предполагается использовать снегоход в течение трёх месяцев или более.

ПОДГОТОВКА К ХРАНЕНИЮ
Очистите снегоход
Добавьте в топливо стабилизатор, следуя указаниям, предоставленным производителем препарата. После добавления препарата в топливо запустите двигатель.
Двухтактные двигатели: Выполните процедуру подготовки двигателя к хранению, см. Руководство по эксплуатации.
Смажьте механизм рычага тормоза
Проверить состояние и смажьте заднюю подвеску
Во время хранения поддерживайте аккумуляторную батарею в заряженном состоянии, для этого ежемесячно заряжайте её
Заткните глушитель ветошью
Поднимите заднюю часть снегохода до образования зазора между гусеницей о опорной поверхностью. Не ослабляйте натяжение гусеницы.

ДВИГАТЕЛЬ

Проверка предфильтра глушителя шума впуска воздуха

Убедитесь, что предфильтр глушителя шума впуска воздуха правильно установлен и находится в хорошем состоянии, в противном случае замените его.

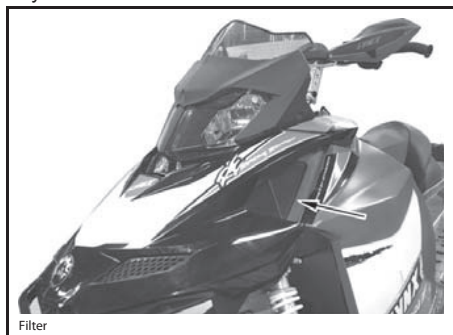

Воздушный фильтр с двумя воздухозаборниками (только модели с двигателем 800R E-TEC)

Проверка воздушного фильтра

С каждой стороны консоли расположено по одному воздухозаборнику.

Убедитесь, что фильтр предварительной очистки воздуха правильно установлен, не загрязнён и находится в исправном состоянии.

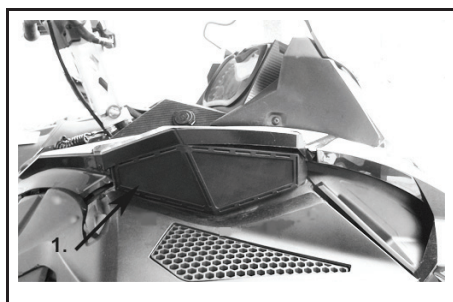

1. Правый воздушный фильтр

Система охлаждения

Проверяйте уровень охлаждающей жидкости при комнатной температуре. На холодном двигателе он должен находиться на уровне метки COLD LEVEL на стенке бачка.

ПРИМЕЧАНИЕ: При низкой температуре уровень может опускаться незначительно ниже метки.

В случае возникновения необходимости долива значительного количества охлаждающей жидкости или её замены обращайтесь к авторизованному дилеру LYNX.

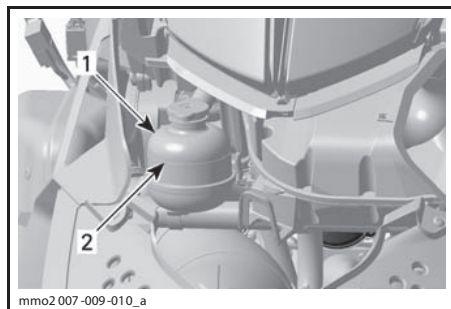

ТИПОВОЙ ВАРИАНТ

1. Расширительный бачок
2. Метка COLD LEVEL

Система выпуска

Выхлопная труба глушителя должна располагаться по центру отверстия в нижнем поддоне. Труба не должна иметь коррозионных повреждений и неплотностей в соединениях. Проверьте надёжность затяжки хомутов.

Система выпуска предназначена для уменьшения уровня шума от работающего двигателя и улучшения мощностных характеристик. В некоторых странах внесение изменений в конструкцию выхлопной системы запрещено законом.

▲ ОСТОРОЖНО Отсутствие любой из деталей системы выпуска, внесение конструктивных изменений или повреждение деталей могут стать причиной серьёзных поломок двигателя.

СИСТЕМА ПРИВОДА

Снятие и установка защитного кожуха ремня вариатора

⚠ ПРЕДОСТЕРЕЖЕНИЕ

Запрещается пуск двигателя:

- со снятым кожухом ремня вариатора и щитками;
- с открытым или снятым капотом.

ЗАПРЕЩАЕТСЯ выполнять регулировки подвижных частей при работающем двигателе.

ПРИМЕЧАНИЕ: Защитный кожух ремня вариатора специально изготовлен несколько большего размера, чтобы обеспечить натяг в сопряжении с фиксаторами. Это позволяет снизить уровень шума и вибраций. При установке кожуха необходимо сохранить этот натяг.

Снимите ключ DESS (колпачок шнура безопасности) с контактного устройства.

Откройте левую боковую панель моторного отсека.

Извлеките фиксирующую шпильку.

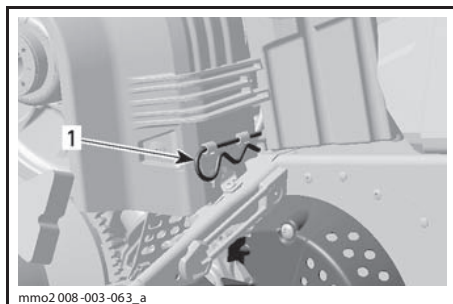

1. Фиксирующая шпилька

Поднимите кожух за его заднюю часть и выньте из передних выступов.

При установке кожуха обратите внимание на то, чтобы его вырез был обращён вперёд.

Сначала вставьте прорези кожуха в петли, затем защёлкните другой его конец на задних держателях.

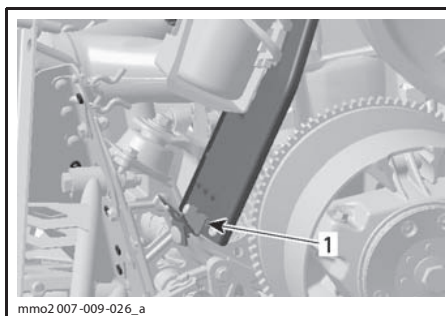

ТИПОВОЙ ВАРИАНТ

1. Выступы

Закрепите кожух с помощью шпильки.

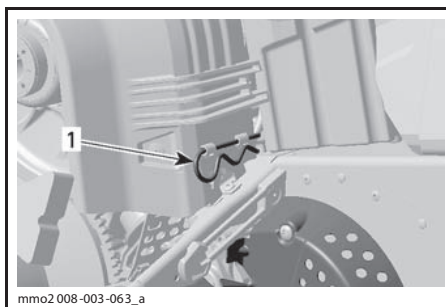

1. Фиксирующая шпилька

Уровень тормозной жидкости

⚠ ОСТОРОЖНО При проверке уровней эксплуатационных жидкостей снегоход должен стоять на ровной горизонтальной поверхности.

Проверьте уровень тормозной жидкости DOT 4 в бачке. При необходимости долейте тормозную жидкость DOT 4.

⚠ ОСТОРОЖНО Пользуйтесь только тормозной жидкостью DOT 4 из герметичной упаковки. Запрещается использовать тормозную жидкость других типов.

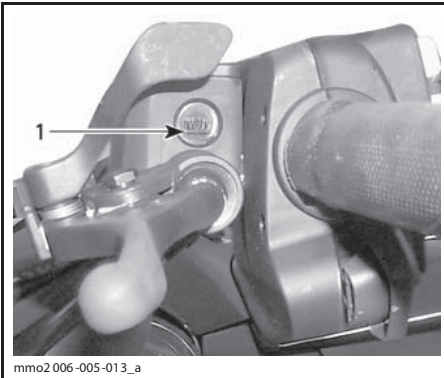

mmo2 006-005-013_a

ТИПОВОЙ ВАРИАНТ — БАЧОК С ТОРМОЗНОЙ ЖИДКОСТЬЮ
1. Минимум

Состояние тормозной системы

⚠ ПРЕДОСТЕРЕЖЕНИЕ

От состояния тормозной системы снегохода зависит Ваша безопасность. Она всегда должна находиться в исправном состоянии. Запрещается эксплуатировать снегоход с неисправной тормозной системой. Регулярно проверяйте техническое состояние и степень износа деталей тормозной системы.

Регулировка тормозной системы

Гидравлическая тормозная система не нуждается в регулировке. При возникновении каких-либо проблем обратитесь к дилеру LYNX.

Масло картера цепной передачи

Рекомендуемое масло — XP-S synthetic chaincase oil (P/N 413 803 300).

⚠ ОСТОРОЖНО Использование нерекондованных сортов масел запрещено. Запрещается смешивать синтетическое масло с другими сортами масел.

Проверка уровня масла

Установите снегоход на ровную горизонтальную поверхность. Отверните контрольную пробку на левой стороне картера для проверки уровня масла. Уровень масла должен доходить до нижнего края отверстия.

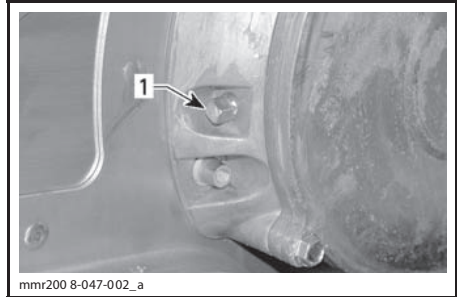

mmr200 8-047-002_a

1. Магнитная контрольная пробка

ПРИМЕЧАНИЕ: Небольшие частички металла, прилипшие к магнитной пробке, являются нормальным явлением. При обнаружении крупных частиц металла снимите крышку картера и исследуйте компоненты цепной передачи.

Удалите металлические частицы с магнита контрольной пробки.

Если требуется долить масло, снимите заливную пробку, расположенную на картере цепной передачи.

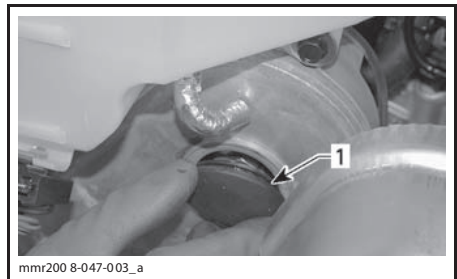

mmr200 8-047-003_a

1. Заливная пробка

Заливайте рекомендованное масло через заливное отверстие, пока оно не начнет вытекать из отверстия контрольной пробки. Установите контрольную пробку на место и затяните её крутящим моментом 6 Н·м.

Регулировка натяжения цепи

Обратитесь к авторизованному дилеру Lynx.

Проверка ремня вариатора

Убедитесь в отсутствии на ремне вариатора трещин, потёртостей или следов ненормального износа (неравномерный износ, односторонний износ, отсутствие внутренних зубьев, растрескивание текстильного корда). Причинами ненормального износа могут быть нарушение регулировки шкивов вариатора, начало движения снегохода при излишне высоких оборотах двигателя, когда гусеница приморожена, резкое начало движения без прогрева двигателя, наличие задиrow, загрязнений или следов коррозии на шкивах вариатора, попадание масла на ремень или деформация запасного ремня. Обратитесь к дилеру LYNX.

Замена ремня вариатора

Снятие ремня вариатора

1. Снимите ключ DESS с выключателя.
2. Откройте левую боковую панель, см. раздел «КОРПУС/РАМА».
3. Снимите защитный кожух ремня вариатора, как описано в главе «СНЯТИЕ И УСТАНОВКА ЗАЩИТНОГО КОЖУХА РЕМНЯ ВАРИАТОРА».
4. Вставьте специальное приспособление, входящее в комплект возимого инструмента, в резьбовое отверстие регулировочной муфты, как показано на рисунке.

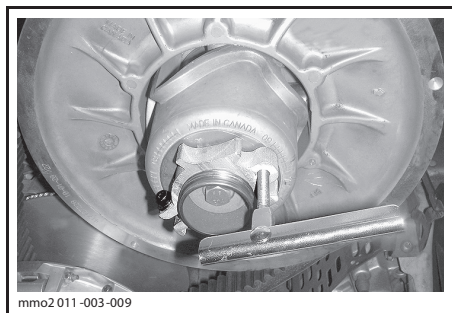

ПРИСПОСОБЛЕНИЕ ДЛЯ РАЗВЕДЕНИЯ ШКИВА ВСТАВЛЕНО В АЛЮМИНИЕВУЮ РЕГУЛИРОВОЧНУЮ МУФТУ

5. Вращая приспособление, разведите половинки ведомого шкива вариатора.
6. Перетащив ремень вариатора через верхнюю часть ведомого шкива, снимите его с ведущего шкива.

Установка ремня вариатора

1. При необходимости разведите половинки ведомого шкива вариатора, см. «СНЯТИЕ РЕМНЯ ВАРИАТОРА».

2. Установите ремень вариатора сначала на ведущий, а затем на ведомый шкив.

ВНИМАНИЕ Не прилагайте излишних усилий и не используйте инструменты при установке ремня вариатора на место, это может привести к разрыву или повреждению корда ремня.

ПРИМЕЧАНИЕ: Максимальный срок службы ремня вариатора достигается, если он установлен в соответствии со стрелками, указывающими направление его рабочего вращения.

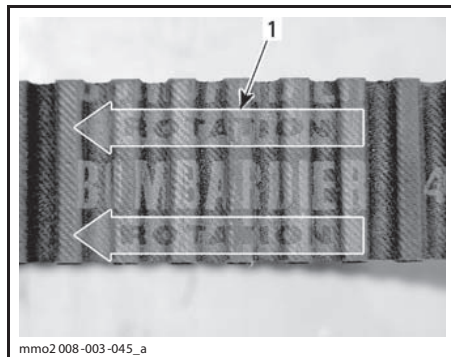

1. Стрелки, указывающие направления рабочего вращения ремня

3. Выверните и снимите приспособление для разведения ведомого шкива.
4. Несколько раз проверните ведомый шкив, чтобы ремень занял правильное положение между половинками шкива.
5. При установке нового ремня необходимо выполнить его регулировку по высоте. См. «РЕГУЛИРОВКА РЕМНЯ ВАРИАТОРА ПО ВЫСОТЕ».
6. Установите защитный кожух, как описано в главе «СНЯТИЕ И УСТАНОВКА ЗАЩИТНОГО КОЖУХА РЕМНЯ ВАРИАТОРА».
7. Закройте боковую панель, см. раздел «КОРПУС/РАМА».

Регулировка ремня вариатора по высоте

После установки нового ремня вариатора необходимо проверить его регулировку по высоте.

Регулировка ремня вариатора по высоте осуществляется в следующей последовательности:

1. Снимите ключ DESS с выключателя.
2. Откройте левую боковую панель, см. «КАПОТ И БОКОВЫЕ ПАНЕЛИ».

- Снимите защитный кожух ремня вариатора, см. «СНЯТИЕ И УСТАНОВКА ЗАЩИТНОГО КОЖУХА РЕМНЯ ВАРИАТОРА».
- Отпустите фиксирующий винт.

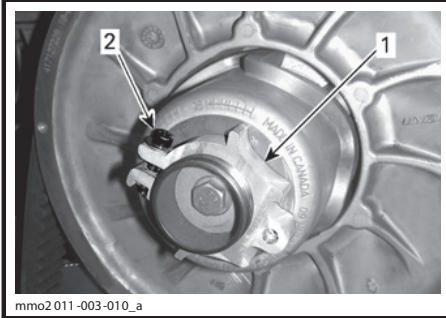

mmo2011-003-010_a

АЛЮМИНИЕВАЯ РЕГУЛИРОВОЧНАЯ МУФТА

- Регулировочная муфта
- Фиксирующий винт

- Используя специальное приспособление для регулировки подвески, входящее в комплект возимого инструмента, поворачивайте регулировочную муфту на четверть оборота за раз, после чего проворачивайте ведомый шкив, чтобы ремень занял правильное положение между половинками шкива.

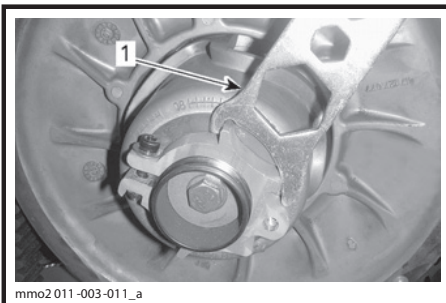

mmo2011-003-011_a

АЛЮМИНИЕВАЯ РЕГУЛИРОВОЧНАЯ МУФТА

- Приспособление для регулировки

ПРИМЕЧАНИЕ: Регулировочная муфта имеет левую резьбу.

РЕМЕНЬ, НЕ ИМЕЮЩИЙ ВНЕШНЕЙ ЗУБЧАТОЙ ПОВЕРХНОСТИ

Повторяйте шаг 5, пока внешняя поверхность ремня вариатора не окажется на 2 мм выше края ведомого шкива.

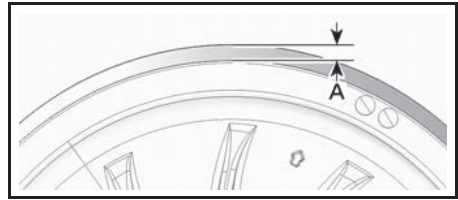
**ПРЕДВАРИТЕЛЬНАЯ РЕГУЛИРОВКА**

- $A = 2$ мм

РЕМЕНЬ С ВНЕШНЕЙ ЗУБЧАТОЙ ПОВЕРХНОСТЬЮ

Повторяйте шаг 5, пока нижние поверхности канавок внешней зубчатой поверхности ремня вариатора не совпадут с краем ведомого шкива.

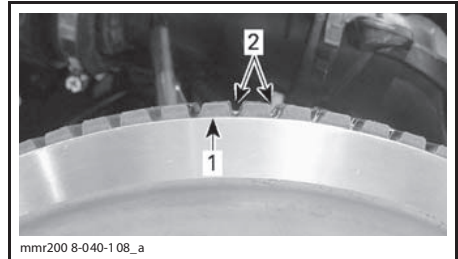

mmr200 8-040-1.08_a

ПРЕДВАРИТЕЛЬНАЯ РЕГУЛИРОВКА

- Край ведомого шкива
- Канавки зубчатой поверхности ремня вариатора

РЕМНИ ВАРИАТОРА ВСЕХ ТИПОВ

ПРИМЕЧАНИЕ: Вращение регулировочной муфты против часовой стрелки приводит к опусканию наружной поверхности ремня вариатора относительно края шкива. И наоборот, при вращении регулировочной муфты по часовой стрелке поверхность ремня поднимается.

- С использованием динамометрического ключа затяните фиксирующий винт моментом $(5,5 \pm 0,5)$ Н•м.
- Установите защитный кожух, как описано в главе «СНЯТИЕ И УСТАНОВКА ЗАЩИТНОГО КОЖУХА РЕМНЯ ВАРИАТОРА».
- Закройте левую боковую панель, см. раздел «КОРПУС/РАМА».

ПРИМЕЧАНИЕ: Данные регулировки являются предварительными, но, как правило, подходят для всех моделей и типов ремней. В некоторых случаях, после запуска двигателя, снегоход может «ползти» — это указывает на то, что ремень перетянут.

Если после запуска двигателя снегоход медленно двигается («ползёт»), произведите повторную регулировку ремня вариатора, опустив его внешнюю поверхность относительно края ведомого шкива. При необходимости повторяйте регулировку, пока движение снегохода не прекратится.

Включение реверса

ПРИМЕЧАНИЕ: Если внешняя поверхность ремня находится слишком высоко над краем ведомого шкива, реверс может не включаться или его включение может быть затруднено. Если включение реверса происходит неправильно, убедитесь в правильной регулировке ремня вариатора. При необходимости опустите внешнюю поверхность ремня относительно края ведомого шкива вариатора.

Регулировка ведущего шкива вариатора

⚠ ПРЕДОСТЕРЕЖЕНИЕ

Если иное не указано особо, прежде чем выполнять какую-либо регулировку, снимите ключ DESS с выключателя двигателя. Остановите снегоход в безопасном месте вне трассы.

Общие указания

Заводская регулировка ведущего шкива обеспечивает передачу максимальной мощности двигателя при заданной частоте вращения коленчатого вала. Под действием различных факторов, таких как температура воздуха, высота над уровнем моря или состояние снежного покрова, эта частота вращения может изменяться, что вызовет изменение динамических и других характеристик снегохода.

Регулировка ведущего шкива вариатора позволяет установить максимальную частоту вращения коленвала двигателя, при которой достигается максимальная мощность.

Калибровочными винтами необходимо добиться того, чтобы фактическая максимальная частота вращения двигателя соответствовала частоте максимальной мощности двигателя.

ДВИГАТЕЛЬ	ЧАСТОТА ВРАЩЕНИЯ КОЛЕНЧАТОГО ВАЛА, ПРИ КОТОРОЙ РАЗВИВАЕТСЯ МАКСИМАЛЬНАЯ МОЩНОСТЬ, об/мин
550 SK	6800 ± 100
600 HO E-TEC	8100 ± 100
800 R E-TEC	8000 ± 100

ПРИМЕЧАНИЕ: Для регулировки частоты вращения следует пользоваться точным цифровым тахометром.

ПРИМЕЧАНИЕ: Регулировки эффективны только при высокой частоте вращения.

На торце головки калибровочного болта имеется метка.

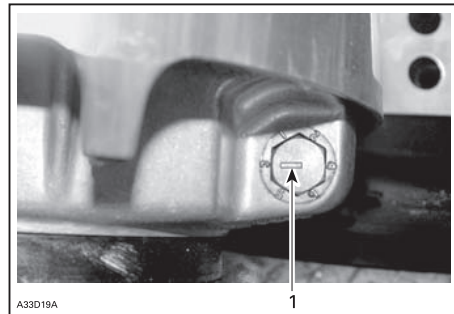

ТИПОВОЙ ВАРИАНТ
1. Метка

Калибровочный болт имеет 6 положений, пронумерованных от 1 до 6.

Изменение регулировки в соседнее положение приводит к изменению максимальной частоты вращения примерно на 200 об/мин.

Установка болта в положение с более низким номером уменьшает частоту вращения двигателя с шагом 200 об/мин, и каждое более высокое положение увеличивает частоту вращения на 200 об/мин.

Пример:

Калибровочный болт переставлен из положения 4 в положение 6. После этого максимальная частота вращения двигателя возрастёт на 400 об/мин.

Регулировка

Ослабьте контргайку настолько, чтобы можно было частично вынуть калибровочный болт и переставить его в нужное положение. Запрещается полностью отворачивать контргайку. Затягивайте контргайку моментом 10 Н•м.

▲ ОСТОРОЖНО Запрещается полностью вынимать калибровочный болт во избежание выпадения внутренних шайб. Все 3 калибровочных болта должны быть установлены в одинаковое положение.

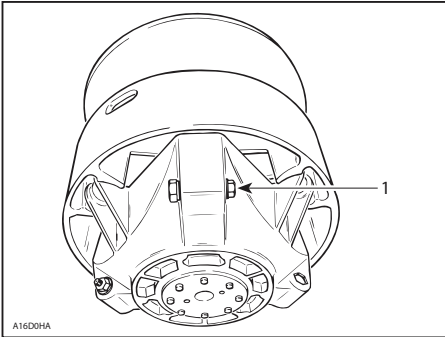

ТИПОВОЙ ВАРИАНТ

1. Ослабьте настолько, чтобы повернуть калибровочный болт

▲ ПРЕДОСТЕРЕЖЕНИЕ

ЗАПРЕЩАЕТСЯ самостоятельная разборка и модификация ведущего шкива.

Конструктивно изменённый или неверно собранный шкив может разрушиться под действием нагрузки на высоких скоростях вращения. Это может привести к травмам или гибели.

Обслуживание ведущего шкива должен выполнять дилер LYNX. Неквалифицированное обслуживание отрицательно сказывается на ходовых свойствах и приводит к снижению ресурса приводного ремня. Соблюдайте регламент обслуживания снегохода.

▲ ПРЕДОСТЕРЕЖЕНИЕ

ЗАПРЕЩАЕТСЯ допускать работу двигателя:

- со снятыми защитными щитками и кожухом ремня вариатора;
- при открытом или снятом капоте или боковых панелях.

ЗАПРЕЩАЕТСЯ выполнять какие-либо регулировки движущихся частей при работающем двигателе.

Гусеница

▲ ПРЕДОСТЕРЕЖЕНИЕ

Если иное не указано особо, прежде чем выполнять какую-либо регулировку, снимите ключ DESS с выключателя двигателя. Остановите снегоход в безопасном месте вне трассы.

Отсоедините колпачок шнура безопасности (ключ DESS).

Поднимите заднюю часть снегохода и поставьте её на широкую опору с отражательным щитком.

▲ ОСТОРОЖНО Во избежание травм не пытайтесь поднять тяжёлый снегоход в одиночку. Пользуйтесь подъёмными устройствами и приспособлениями или позвоните кого-нибудь на помощь.

Не запуская двигатель, вручную проверните гусеницу и проверьте её состояние. При обнаружении повреждений, порезов, обнажения корда, отсутствия или повреждения направляющих обратитесь к авторизованному дилеру Lynx.

Осмотрите гусеницу на наличие следующих повреждений:

- проколов;
- разрывов и следов износа;
- сломанных или изношенных грунтозацепов с обнажёнными стержнями;
- расслоений резины;
- сломанных стержней;
- утерянных направляющих гребней.

В случае обнаружения повреждений незамедлительно замените гусеницу. В сомнительных случаях обращайтесь к авторизованному дилеру.

▲ ПРЕДОСТЕРЕЖЕНИЕ

Эксплуатация снегохода с повреждённой гусеницей опасна потерей контроля над снегоходом, что в результате может привести к аварии с серьёзными последствиями.

Натяжение и центровка гусеницы

ПРИМЕЧАНИЕ: Операции регулировки натяжения и центровки гусеничной ленты взаимосвязаны. Обе регулировки должны производиться одновременно.

▲ ПРЕДОСТЕРЕЖЕНИЕ

Во избежание серьезных травм и увечий:

- НЕ стойте позади или рядом с вращающейся гусеницей;
- ставьте заднюю часть снегохода на опору с широким основанием и отражательным щитком;
- гусеницу, поднятую над опорной поверхностью, проворачивайте только на малой скорости.

Из быстро вращающейся гусеницы под действием центробежной силы могут неожиданно вылететь сломанные шипы, звенья гусеницы или какие-то посторонние предметы, которые способны нанести травмы ногам и другим частям тела.

Натяжение гусеничной ленты

ПРИМЕЧАНИЕ: Перед регулировкой натяжения гусеничной ленты совершите выезд на снегоходе по снежному покрову в течение 15—20 минут.

Снимите колпачок шнура безопасности с выключателя.

Поднимите заднюю часть снегохода и установите на опору с широким основанием.

▲ ОСТОРОЖНО Во избежание травм не пытайтесь поднять тяжёлый снегоход в одиночку. Пользуйтесь подъёмными устройствами и приспособлениями или позовите кого-нибудь на помощь.

Задняя подвеска должна находиться в свободном состоянии. Проверьте наличие зазора приблизительно посередине между передними и задними направляющими катками. Измерьте зазор между гусеницей и накладкой опорных полозьев посередине длины опорных полозьев. При нормальном натяжении гусеничной ленты величина зазора должна соответствовать номинальному значению, которое приведено в разделе «ТЕХНИЧЕСКИЕ ХАРАКТЕРИСТИКИ». Если натяжение гусеничной ленты недостаточно, движение снегохода будет сопровождаться глухим шумом.

ПРИМЕЧАНИЕ: Для измерения натяжения гусеницы и прикладываемого при этом усилия можно воспользоваться инструментом для измерения натяжения гусеницы (P/N 414 348 200).

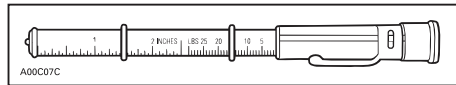

ИНСТРУМЕНТ ДЛЯ ИЗМЕРЕНИЯ НАТЯЖЕНИЯ ГУСЕНИЦЫ

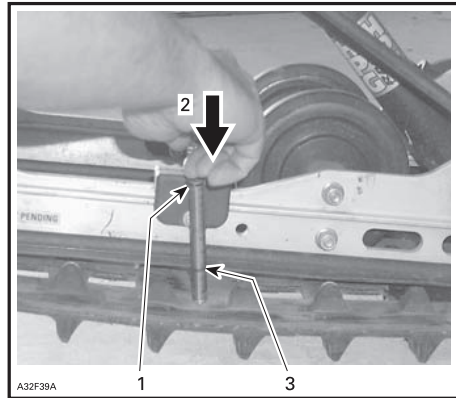

ТИПОВОЙ ВАРИАНТ

1. Верхнее кольцо установлено в положение, соответствующее усилию 7,3 кг
2. Нажимайте на верхнюю часть инструмента, пока она не войдёт в соприкосновение с уплотнительным кольцом
3. Измеренный прогиб гусеницы под действием нагрузки (см. раздел «ТЕХНИЧЕСКИЕ ХАРАКТЕРИСТИКИ»)

ВНИМАНИЕ Слишком большое натяжение гусеницы приводит к потере мощности и чрезмерной нагрузке на компоненты подвески.

Для регулировки гусеницы выполните следующее:

- Снимите колпачок шнура безопасности (ключ DESS) с выключателя.
- Снимите колпачки задних катков (если имеются).
- Ослабьте болты крепления задних направляющих катков.
- Вращая регулировочные болты, отрегулируйте натяжение гусеничной ленты.

Если Вам не удаётся правильно отрегулировать натяжение гусеничной ленты, обратитесь к дилеру LYNX.

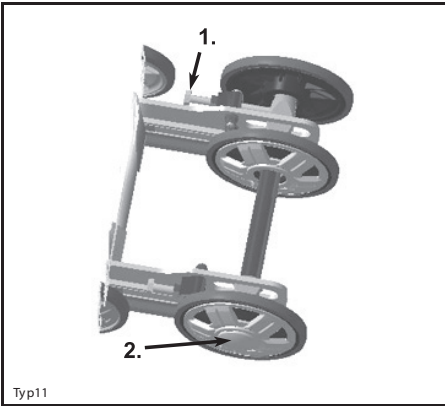

Тип11

ТИПОВОЙ ВАРИАНТ

1. Регулировочный болт
2. Отпущенный болт

- Затяните болты крепления направляющих катков.
- Проверьте центровку гусеницы как указано ниже.

Центровка гусеничной ленты**⚠ ПРЕДОСТЕРЕЖЕНИЕ**

Перед проверкой положения гусеницы убедитесь в отсутствии на гусенице посторонних предметов, которые могут вылететь из неё при её вращении. Следите, чтобы руки, ноги, инструмент или одежда были подальше от гусеницы. Поднимите и поставьте снегоход на опору с широким основанием и отражательным щитком. **Во избежание травм не пытайтесь поднять тяжёлый снегоход в одиночку.** Пользуйтесь подъёмными устройствами и приспособлениями или позовите кого-нибудь на помощь. Убедитесь в отсутствии людей рядом со снегоходом, особенно вблизи задней части гусеницы. Не проворачивайте гусеницу на высокой скорости. Из быстро вращающейся гусеницы под действием центробежной силы могут неожиданно вылететь сломанные шипы, звенья гусеницы или какие-то посторонние предметы, которые способны нанести серьёзные травмы ногам и другим частям тела.

Пусть двигатель и слегка нажмите на рычаг дроссельной заслонки, чтобы гусенич-

ная лента начала медленно вращаться. Длительность работы гусеницы в таком режиме не должна превышать 15—20 секунд.

Проверьте симметричность положения гусеницы относительно накладок полозьев: расстояние между полозьями и направляющими гребнями гусеницы должно быть одинаковым с обеих сторон.

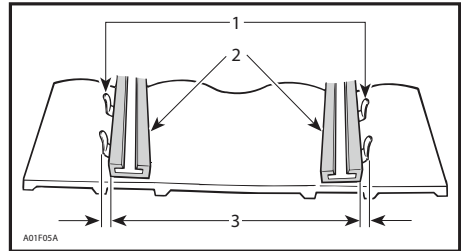

1. Направляющие гребни
2. Накладки полозьев
3. Одинаковое расстояние с обеих сторон

Для регулировки центровки гусеницы:**⚠ ПРЕДОСТЕРЕЖЕНИЕ**

Если иное не оговорено особо, перед началом работ по обслуживанию или перед регулировкой отсоедините колпачок шнура безопасности от выключателя двигателя. Установите снегоход в безопасном месте вне трассы.

- Отсоедините колпачок шнура безопасности (ключ DESS) от выключателя двигателя.
- Ослабьте стопорные винты задних направляющих катков.
- Подтяните регулировочный болт на той стороне движителя, где расстояние между направляющими гребнями и опорным полозом наибольшее.

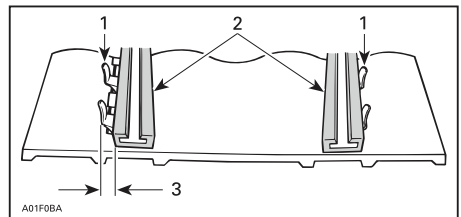

1. Направляющие гребни
2. Накладки полозьев
3. Подтяните регулировочный болт на этой стороне

Затяните болты крепления.

⚠ ПРЕДОСТЕРЕЖЕНИЕ

Убедитесь, что крепёжные болты направляющих катков надёжно затянуты, чтобы избежать самопроизвольного демонтажа направляющего катка и последующего заклинивания гусеницы.

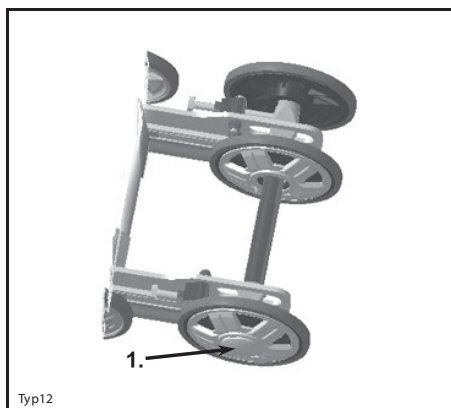

ТИПОВОЙ ВАРИАНТ

1. Затянуть (48 Н·м)

Пустите двигатель и на малой скорости движения гусеничной ленты проверьте симметричность её положения относительно опорных полозьев.

Опустите снегоход на опорную поверхность.

Установите на место колпачки задних катков (если имеются).

ЗАДНЯЯ ПОДВЕСКА

Состояние задней подвески

Осмотрите все компоненты подвески, включая накладки опорных полозьев, пружины, катки и другие детали.

ПРИМЕЧАНИЕ: При движении снегохода по снежному покрову снег играет роль смазки и охладителя поверхности скольжения. Продолжительное движение снегохода по жёсткому или обледеневшему снегу приводит к перегреву и преждевременному износу накладок опорных полозьев гусеницы.

Состояние ленточного ограничителя

Проверьте ленточный ограничитель на наличие трещин и признаков износа. Проверьте затяжку резьбовых крепёжных деталей. Проверьте состояние отверстий в ленточном ограничителе. Отверстия не должны иметь видимых деформаций. При необходимости замените ленточный ограничитель. Затяните гайку крутящим моментом 11 Н•м.

РУЛЕВОЕ УПРАВЛЕНИЕ И ПЕРЕДНЯЯ ПОДВЕСКА

Визуально проверьте затяжку крепёжных элементов рулевого управления и передней подвески (шаровые опоры и шаровые шарниры рычагов и тяг рулевого привода, болты шарнирного крепления, болты крепления лыж и цапф лыж, и т. д.). При необходимости обратитесь к дилеру LYNX.

Состояние лыж и коньков

Проверьте состояние лыж, твёрдосплавных коньков. При обнаружении признаков износа деталей обратитесь к дилеру LYNX.

⚠ ПРЕДОСТЕРЕЖЕНИЕ

Сильно изношенные лыжи и/или коньки лыж ухудшают управляемость снегохода.

ЭЛЕКТРООБОРУДОВАНИЕ

Рекомендуемые свечи зажигания

▲ ОСТОРОЖНО Используйте только указанные ниже свечи зажигания. При установке свеча должна быть затянута указанным моментом.

Свечи зажигания

МОДЕЛИ С ДВИГАТЕЛЕМ E-TEC

Проверка состояния или замена свечей зажигания должны выполняться авторизованным дилером Lynx.

▲ ПРЕДОСТЕРЕЖЕНИЕ

На двигателях HO E-TEC всегда отсоединяйте оба топливных инжектора перед выполнением тестов со свечами зажигания. В противном случае пары бензина могут воспламениться от искры и привести к пожару.

Снятие/установка свечи зажигания (только 550)

Снятие

Снимите левую боковую панель.

Снимите кожух ремня вариатора, как описано в разделе «СНЯТИЕ И УСТАНОВКА ЗАЩИТНОГО КОЖУХА РЕМНЯ ВАРИАТОРА».

Отсоедините высоковольтные провода от свечей зажигания.

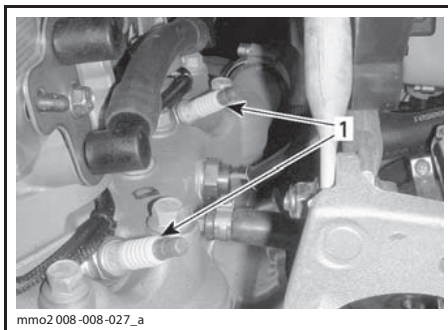

mmo2.008-008-027_a

ЛЕВАЯ СТОРОНА МОТОРНОГО ОТСЕКА

1. Свечи зажигания

С помощью ключа из комплекта возимого инструмента отверните свечу зажигания на один оборот.

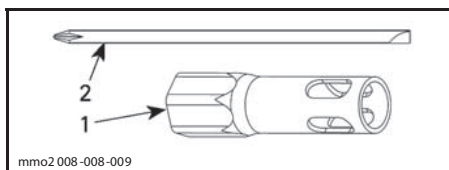

mmo2.008-008-009

1. Торцевая головка 16 мм
2. Стержень отвёртки

Очистите свечи зажигания и головки цилиндров, по возможности используйте сжатый воздух.

▲ ПРЕДОСТЕРЕЖЕНИЕ

Пользуясь сжатым воздухом, всегда одевайте защитные очки.

Полностью выверните свечи зажигания и выньте их.

Установка свечи зажигания

Убедитесь в отсутствии загрязнений на прилегающих поверхностях свечи зажигания и головки цилиндра прежде, чем устанавливать свечи зажигания.

Проверьте зазор между электродами с помощью щупа.

Замените свечу зажигания, если она не соответствует спецификациям.

▲ ОСТОРОЖНО Не допускается регулировка зазора между электродами этих свечей зажигания.

МОДЕЛЬ/ТИП СВЕЧИ	ЗАЗОР МЕЖДУ ЭЛЕКТРОДАМИ, ММ
Rave 550/ NGK BR9ES	0,45 ± 0,05
Rave 600 HO E-TEC/ NGK PZFR6F	0,8 ^{+0,05} _{-0,1} не регулируется
Rave 800R E-TEC/ NGK PFR7AB	0,75 ± 0,05 не регулируется

Вверните свечу зажигания в головку цилиндра от руки до упора.

Окончательно заверните свечу зажигания ключом из комплекта возимого инструмента или с помощью динамометрического ключа и торцевой головки.

Использование инструментов из возимого комплекта

Используйте торцевую головку 16 мм и стержень отвёртки из комплекта возимого инструмента.

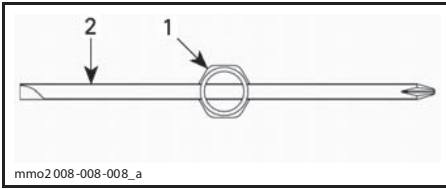

mmo2 008-008-008_a

ВИД СВЕРХУ

1. Торцевая головка 16 мм
2. Стержень отвёртки

Затяните свечи зажигания, как показано на рисунках ниже.

ПРИМЕЧАНИЕ: Убедитесь в правильном положении свечи зажигания и её шайбы.

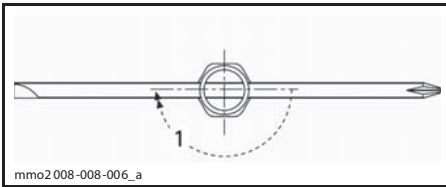

mmo2 008-008-006_a

НОВАЯ СВЕЧА ЗАЖИГАНИЯ

1. Заверните на 1/2 оборота

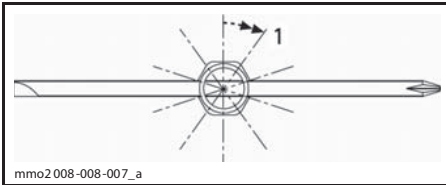

mmo2 008-008-007_a

БЫВШАЯ В УПОТРЕБЛЕНИИ СВЕЧА ЗАЖИГАНИЯ

1. Заверните на 1/10 оборота

Использование динамометрического ключа

Затяните свечи зажигания моментом 27,5 Н·м.

Снятие/проверка предохранителей

Система электрооборудования защищена предохранителями. Держатели предохранителей располагаются в моторном отсеке.

Проверяйте состояние предохранителей и меняйте их при необходимости.

Чтобы извлечь предохранитель из держателя, потяните за него. Проверьте, не оплавилась ли нить.

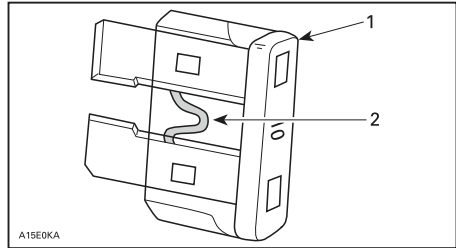

A15E0KA

1. Предохранитель
2. Проверьте, не оплавилась ли нить

▲ ОСТОРОЖНО Во избежание повреждения электрических компонентов и/или возможного возгорания запрещается использовать предохранитель с более высоким номиналом.

▲ ПРЕДОСТЕРЕЖЕНИЕ
В случае перегорания предохранителя, прежде чем запускать двигатель, найдите и устраните причину неполадки. Обратитесь за помощью к дилеру LYNX.

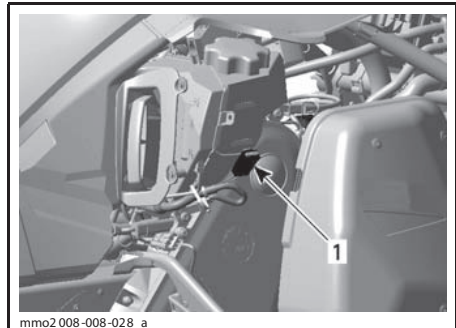

mmo2 008-008-028_a

ТИПОВОЙ ВАРИАНТ — ПРАВАЯ СТОРОНА МОТОРНОГО ОТСЕКА

1. Главный предохранитель 5 А

ДВИГАТЕЛИ 550

Ручной стартер

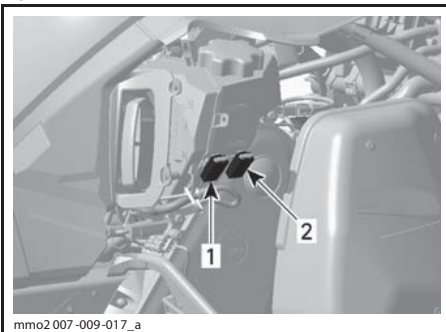

mmo2 007-009-017_a

ПРАВАЯ СТОРОНА МОТОРНОГО ОТСЕКА

1. Предохранитель фары 15 А (КРАСНО-ОРАНЖЕВЫЙ провод)
2. Предохранитель аксессуаров 15 А (КРАСНО-ЖЕЛТЫЙ провод)

Электрический стартер

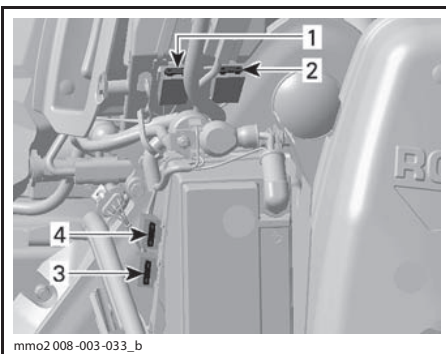

mmo2 008-003-033_b

ПРАВАЯ СТОРОНА МОТОРНОГО ОТСЕКА

1. Предохранитель 15 А — фары (КРАСНО-ОРАНЖЕВЫЙ провод)
2. Предохранитель 15 А — аксессуары (КРАСНО-ЖЕЛТЫЙ провод)
3. Предохранитель 30 А — системы зарядки
4. Предохранитель 5 А — ЕСМ (модуль управления двигателем)

Электрический датчик уровня топлива

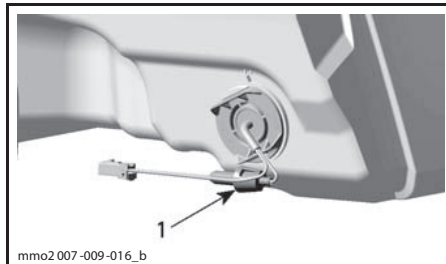

mmo2 007-009-016_b

ЗА ГЛУШИТЕЛЕМ ШУМА ВПУСКА ВОЗДУХА

1. Предохранитель 0,25 А

Упор двигателя (600 НО Е-ТЕС)

Регулировка упора двигателя

Упор двигателя находится на левой передней опоре двигателя, перед ведущим шкивом.

1. Снимите колпачок шнура безопасности (ключ DESS) с контактного устройства.
2. Снимите левую боковую панель, см. раздел «ОРГАНЫ УПРАВЛЕНИЯ, ПРИБОРЫ, ОБОРУДОВАНИЕ».
3. Снимите защитный кожух ремня вариатора, см. раздел «ОРГАНЫ УПРАВЛЕНИЯ, ПРИБОРЫ, ОБОРУДОВАНИЕ».
4. Ослабьте три болта крепления упора к опоре двигателя, для того чтобы появилась возможность перемещения в вертикальной плоскости (0,5—1 оборот).

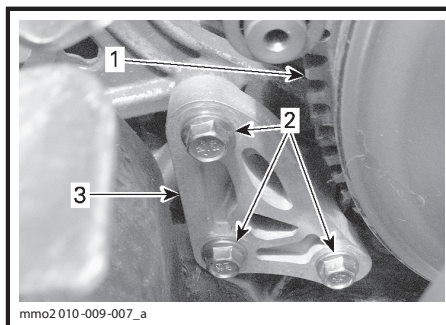

mmo2 010-009-007_a

1. Ведущий шкив
2. Болты упора двигателя
3. Упор двигателя

5. Вставьте щуп (0,5 мм) в отверстие упора (см. рисунок).

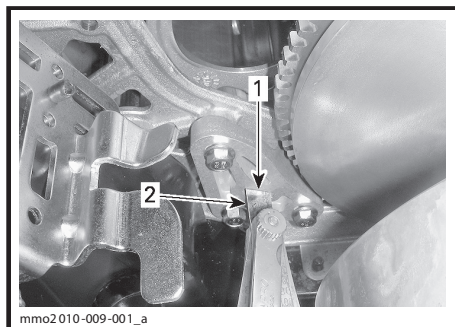

1. Отверстие
 2. Щуп
6. Вставьте щуп между упором двигателя и резиновым ограничителем (на двигателе).

ПРИМЕЧАНИЕ: Не вставляйте щуп слишком глубоко, так как он пройдёт над выпуклостью, расположенной на поверхности резинового ограничителя, что внесёт погрешность в регулировку. См. рисунок.

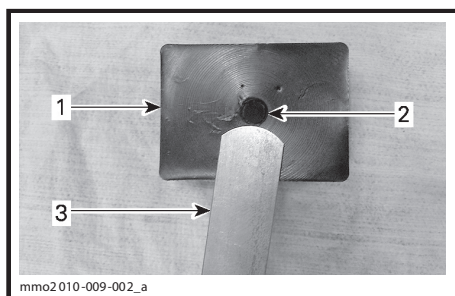

1. Резиновый ограничитель
 2. Выпуклость
 3. Щуп
7. В указанной на рисунке последовательности затяните болты указанным моментом, будьте осторожны не зажмите щуп.

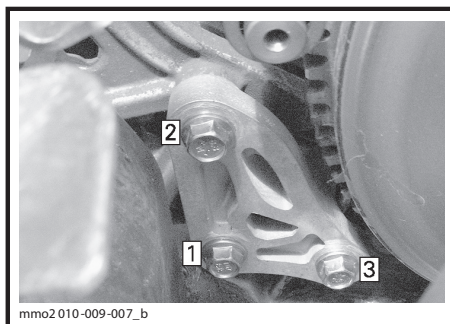

ПОСЛЕДОВАТЕЛЬНОСТЬ ЗАТЯЖКИ

**МОМЕНТ ЗАТЯЖКИ БОЛТОВ КРЕПЛЕНИЯ
УПОРА ДВИГАТЕЛЯ, Н•М**

10 ± 2

ВНИМАНИЕ Если болты или упор установлены неверно, возможно серьёзное повреждение ведущего шкива.

КОРПУС/РАМА

Чистка и защитная смазка

Очистите снегоход от грязи и следов ржавчины.

Для чистки снегохода пользуйтесь только фланелевой тканью (или аналогичной).

▲ ОСТОРОЖНО Пользуйтесь фланелью для протирки ветрового стекла и капота. Мягкая фланелевая ткань не оставляет царапин на обрабатываемых поверхностях.

Для очистки снегохода от масел, грязи и копоти пользуйтесь чистящим средством Heavy Duty Cleaner (P/N 293 110 001) (аэрозольный баллон 400 г) и (P/N 293 110 002) (ёмкость 4 л).

▲ ОСТОРОЖНО Не применяйте Heavy Duty Cleaner для чистки табличек и виниловых деталей.

Для ухода за виниловыми и пластиковыми деталями предназначено чистящее средство Vinyl & Plastic Cleaner (P/N 413 711 200, 6 бутылей по 1 л).

Для удаления царапин с поверхности ветрового стекла и капота пользуйтесь комплектом Scratch Remover Kit (P/N 861 774 800).

▲ ОСТОРОЖНО Запрещается применять сильнодействующие моющие средства, обезжириватели, краскорастворители, ацетон, вещества, содержащие хлор, и другие агрессивные средства для чистки корпуса снегохода и пластмассовых деталей.

Для чистки шкивов рекомендуем пользоваться чистящим средством Pulley Flange Cleaner (P/N 413 711 809).

Осмотрите корпус снегохода, устраните замеченные дефекты.

Закрасьте мелкие точечные дефекты на металлических деталях. На все металлические детали, включая хромированные стержни амортизаторов, распылите защитную смазку XP-S Lube (P/N 293 600 016).

Нанесите защитную восковую пасту на корпус снегохода и все окрашенные детали рамы.

ПРИМЕЧАНИЕ: Наносите пасту только на поверхности с блестящей, глянцевой отделкой. Накройте снегоход чехлом, чтобы во время хранения на его корпусе не скапливалась пыль.

▲ ОСТОРОЖНО Снегоход должен храниться в сухом прохладном месте. Накройте снегоход непрозрачным чехлом, чтобы защитить пластмассовые детали и лакокрасочное покрытие от воздействия солнечных лучей.

Приподнимите заднюю часть снегохода так, чтобы гусеница не касалась опорной поверхности. Поставьте снегоход на механическую опору с широким основанием и отражательной панелью сзади.

▲ ПРЕДОСТЕРЕЖЕНИЕ

Во избежание травм не пытайтесь поднять тяжёлый снегоход в одиночку. Пользуйтесь подъёмными устройствами и приспособлениями или позвоните кому-нибудь на помощь.

ПРИМЕЧАНИЕ: Не ослабляйте натяжение гусеничной ленты.

Замена ламп

После замены перегоревшей лампы проверьте работоспособность осветительного прибора.

Головная оптика

▲ ОСТОРОЖНО Во избежание сокращения срока службы галогенных ламп не касайтесь пальцами стеклянной колбы лампы. Если Вы дотронулись до стеклянной колбы, очистите её изопропиловым спиртом, который не оставляет плёнку на стекле.

С помощью маленькой отвёртки освободите защёлки многофункционального центра.

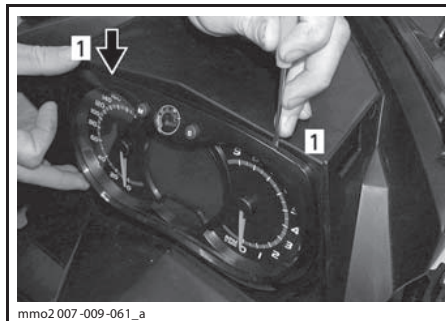

mmo2 007-009-061_a

1. Защёлки

Осторожно потяните многофункциональный центр и отведите его в сторону.



Разъедините разъём перегоревшей лампы. Снимите резиновый чехол.

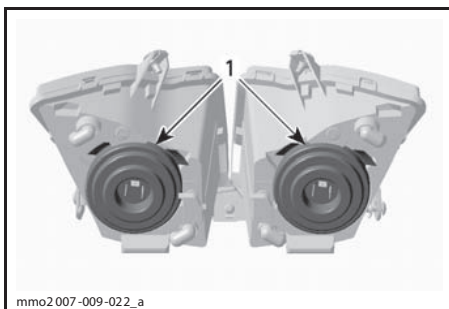

1. Резиновый чехол

Нажмите и потяните одновременно за обе стороны цоколя для изъятия лампы из гнезда.

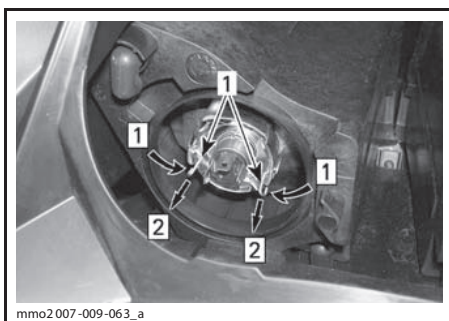

Шаг 1: Нажмите обе стороны

Шаг 2: Потяните, чтобы освободить

1. Защёлка

Выньте лампу и замените её. Установите в обратной последовательности.

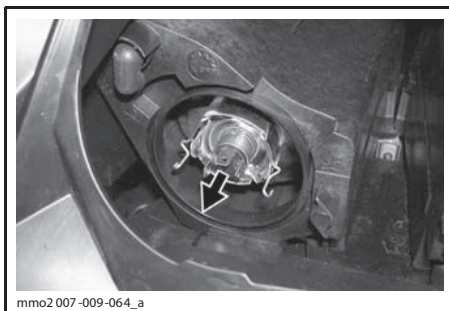

ИЗВЛЕКИТЕ И ЗАМЕНИТЕ ЛАМПУ

Замена лампы заднего фонаря

При выходе из строя лампы заднего фонаря для получения доступа к ней снимите красный рассеиватель, отвернув два винта его крепления.

В светодиодном заднем фонаре замена светодиодов не производится. В случае возникновения неисправности фонарь заменяется в сборе. Закрепите новый фонарь винтами.

Регулировка головной оптики

Снимите многофункциональный центр, как описано в главе «ЗАМЕНА ЛАМП». Для регулировки направления пучка света вращайте маховик.

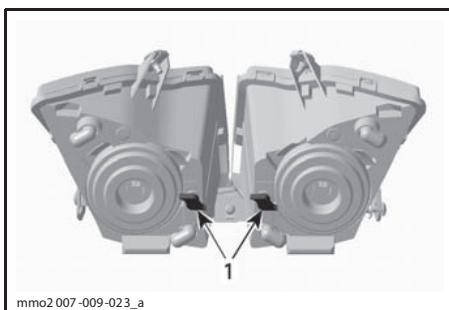

ТИПОВОЙ ВАРИАНТ

1. Маховики

ХРАНЕНИЕ И ПРЕДСЕЗОННАЯ ПОДГОТОВКА

⚠ ПРЕДОСТЕРЕЖЕНИЕ

Авторизованный дилер LYNX должен проверить систему смазки и топливную систему снегохода в соответствии с указаниями раздела «ТЕХНИЧЕСКОЕ ОБСЛУЖИВАНИЕ».

Хранение

Снегоход должен быть правильно подготовлен к хранению в летний период. Аналогичные меры следует предпринять и в зимний период, если не предполагается использовать снегоход в течение трёх месяцев или более.

Для подготовки снегохода к хранению обратитесь к авторизованному дилеру LYNX.

Система охлаждения двигателя

Антифриз необходимо заменять каждые 5 лет или через 6000 км пробега.

Замену антифриза и проверку его плотности должен проводить дилер LYNX.

⚠ ОСТОРОЖНО Неправильно подобранная смесь антифриза не сможет предохранить систему охлаждения от замерзания, что приведёт к серьёзному повреждению двигателя. Если оставить старый антифриз, то он, со временем, утратит свои свойства и не сможет эффективно охлаждать двигатель при дальнейшей эксплуатации.

⚠ ОСТОРОЖНО Не запускайте двигатель во время периода хранения снегохода.

Подготовка двигателя к хранению ДВИГАТЕЛИ E-TEC

Для обеспечения надёжной защиты во время хранения внутренние части двигателя E-TEC, как и внутренние части других двухтактных двигателей должны быть смазаны. Система E-TEC имеет встроенную функцию консервации, которая может быть активирована водителем.

Порядок активации данной функции следующий:

1. Установите снегоход в хорошо проветриваемом месте.

2. Запустите двигатель и дайте ему поработать на оборотах холостого хода, пока он не прогреется до рабочей температуры (следите за отображением температуры охлаждающей жидкости на дисплее).
3. Нажмите кнопку SET (S) для перехода в режим одометра.

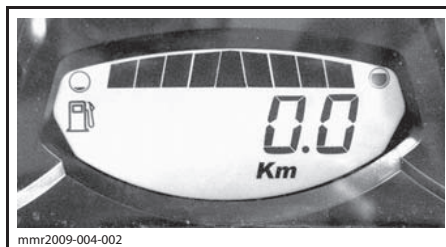

ПРИМЕЧАНИЕ: Режим хранения не функционирует в других режимах (trip A, trip B и hr trip).

4. Удерживая кнопку SET (S) в нажатом положении, несколько раз нажмите переключатель света фар.
5. Отпустите переключатель и кнопку когда на дисплее отобразится «PUSH S».

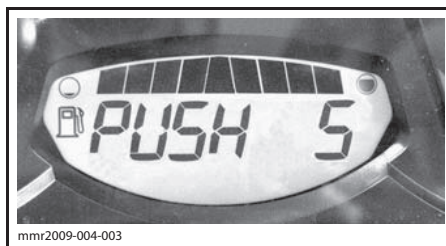

6. Снова нажмите и удерживайте в нажатом положении в течение 2—3 с кнопку SET (S).
7. Когда на дисплее отобразится «OIL» отпустите кнопку и дождитесь окончания процедуры.

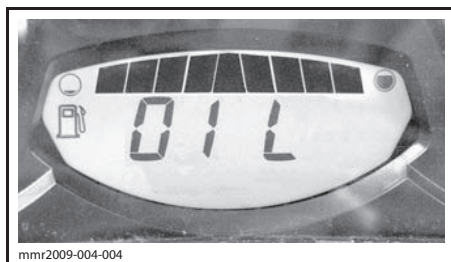

Процедура смазки двигателя занимает приблизительно 1 мин. В это время частота вращения коленчатого вала двигателя будет несколько увеличена.

По окончании процедуры смазки блок управления двигателем (ECM) заглушит двигатель.

Снимите ключ DESS с выключателя.

ВНИМАНИЕ Не запускайте двигатель во время хранения.

Предсезонная подготовка

Обратитесь к авторизованному дилеру LYNX.

▲ ОСТОРОЖНО Для моделей с карбюраторным двигателем: перед запуском двигателя очистите карбюратор (-ы).

ГАРАНТИЙНЫЕ ОБЯЗАТЕЛЬСТВА

МЕЖДУНАРОДНАЯ ОГРАНИЧЕННАЯ ГАРАНТИЯ КОМПАНИИ BRP FINLAND OY НА СНЕГОХОДЫ 2011 LYNX®

1) ПРЕДМЕТ ГАРАНТИЙНЫХ ОБЯЗАТЕЛЬСТВ

Компания BRP Finland Oy (далее BRP) гарантирует отсутствие дефектов материалов и производственных дефектов в снегоходах 2011 LYNX в течение срока, указанного ниже.

На подлинные аксессуары LYNX, установленные авторизованным дистрибьютором/дилером BRP (определён ниже) во время продажи снегохода 2011 LYNX, распространяется тот же гарантийный срок, что и на снегоход.

Использование изделия, в том числе и предыдущим владельцем, для участия в гонках и других соревновательных мероприятиях аннулирует настоящие гарантийные обязательства.

2) СРОК ДЕЙСТВИЯ ГАРАНТИИ

Гарантийный срок исчисляется со дня доставки снегохода первому покупателю или с первого дня эксплуатации снегохода, в зависимости от того, что наступит раньше, и устанавливается на период:

- A) ДВАДЦАТЬ ЧЕТЫРЕ (24) ПОСЛЕДОВАТЕЛЬНЫХ МЕСЯЦА, если снегоход приобретён для личного использования.
- B) ДВЕНАДЦАТЬ (12) ПОСЛЕДОВАТЕЛЬНЫХ МЕСЯЦЕВ, если снегоход приобретён для коммерческого использования.

Ремонт и замена деталей, а также выполнение гарантийного обслуживания не являются основанием для продления гарантийного срока.

3) УСЛОВИЯ ПРИЗНАНИЯ ГАРАНТИЙНЫХ ОБЯЗАТЕЛЬСТВ

Данная гарантия распространяется только на снегоход 2011 LYNX, который приобретён первым владельцем в новом, не эксплуатировавшемся состоянии у дистрибьютора/дилера, уполномоченного распространять изделия LYNX в стране, где совершена покупка (далее дистрибьютор/дилер BRP), и прошёл предпродажную подготовку в соответствии с требованиями BRP, что должно быть подтверждено соответствующими документами. Гарантийные обязательства распространяются только на изделия, зарегистрированные дистрибьютором/дилером BRP. Кроме того, гарантийные обязательства распространяются только на то изделие, которое приобретено в стране проживания покупателя. Компания BRP не несёт ответственности по гарантийным обязательствам, для каких бы целей не покупался снегоход, если указанные выше условия не соблюдены. Указанные ограничения вводятся для того, чтобы компания BRP имела возможность гарантировать как безопасность использования своей продукции, так и безопасность потребителей и других людей.

Периодическое проведение обслуживания в соответствии с регламентом, приведённым в настоящем Руководстве, является обязательным условием признания действительности гарантийных обязательств. Компания BRP оставляет за собой право потребовать доказательства надлежащего ухода за изделием.

4) УСЛОВИЯ ПРИЗНАНИЯ ПРАВА НА ГАРАНТИЙНОЕ ОБСЛУЖИВАНИЕ

Владелец должен известить дистрибьютора/дилера BRP о дефекте материала или изготовления в течение двух (2) дней с момента обнаружения и предоставить беспрепятственный доступ к изделию с целью ремонта. Владелец также должен представить дилеру BRP доказательство приобретения изделия и подписать наряд на ремонт до начала ремонта.

Все детали, заменяемые в процессе гарантийного ремонта, переходят в собственность компании BRP.

5) ДЕЙСТВИЯ КОМПАНИИ BRP

В течение гарантийного срока компания BRP обязуется, по своему усмотрению, бесплатно отремонтировать или заменить через дистрибьютора/дилера BRP любую деталь, в которой обнаружен дефект материала или изготовления, на подлинную деталь LYNX при условии нормальной эксплуатации и технического обслуживания снегохода.

Компания BRP оставляет за собой право вносить улучшения или изменения в свою продукцию без обязательства производить аналогичную модификацию ранее выпущенных изделий.

6) ИСКЛЮЧЕНИЯ ИЗ ГАРАНТИЙНЫХ ОБЯЗАТЕЛЬСТВ

Ни при каких обстоятельствах данные гарантийные обязательства не распространяются на нижеперечисленные случаи:

- Естественный износ узлов и деталей;
- Периодическое обслуживание, настройки и регулировки;
- Повреждения, связанные с нарушением правил ухода и/или хранения, изложенных в настоящем Руководстве по эксплуатации.
- Повреждения, возникшие в результате демонтажа деталей, неправильного ремонта, обслуживания, внесения изменений или использования не рекомендованных или не одобренных к применению деталей, а также выполнения ремонта лицом, не являющимся авторизованным дилером BRP.
- Повреждения, возникшие в результате неправильной или небрежной эксплуатации изделия, движения по лишённой снега поверхности и нарушения правил эксплуатации изделия, изложенных в настоящем Руководстве по эксплуатации.
- Повреждения, возникшие в результате аварии, затопления, пожара, хищения, актов вандализма и иных неконтролируемых обстоятельств.
- Повреждения, возникшие вследствие использования топлива, масла и смазок, не предназначенных для этого изделия.
- Повреждения двигателя, возникшие в результате попадания воды или снега.
- Случайный или закономерный ущерб, связанный, но не ограниченный, с буксировкой, хранением, телефонными переговорами, арендой, использованием такси, выплатой кредитов и страховых взносов, потерей времени, потерей дохода.
- Повреждения, возникшие вследствие оснащения гусеницы шипами, если это не предусмотрено инструкциями BRP.

7) ОГРАНИЧЕНИЯ ГАРАНТИЙНЫХ ОБЯЗАТЕЛЬСТВ

ДАННЫЕ ГАРАНТИЙНЫЕ ОБЯЗАТЕЛЬСТВА ЯВЛЯЮТСЯ ИСКЛЮЧИТЕЛЬНЫМИ И НЕ ПРЕДУСМАТРИВАЮТ НИКАКИХ ИНЫХ ГАРАНТИЙНЫХ ОБЯЗАТЕЛЬСТВ, ВЫРАЖЕННЫХ ИЛИ ПОДРАЗУМЕВАЮЩИХСЯ, В ТОМ ЧИСЛЕ ГАРАНТИЙ КОММЕРЧЕСКОЙ ЦЕННОСТИ ИЗДЕЛИЯ ИЛИ ЕГО СООТВЕТСТВИЯ КАКОМУ-ЛИБО ОПРЕДЕЛЁННОМУ ПРЕДНАЗНАЧЕНИЮ. СРОК ДЕЙСТВИЯ ПОДРАЗУМЕВАЮЩИХСЯ ГАРАНТИЙ В ЧАСТИ, НЕ ДОПУСКАЮЩЕЙ ИСКЛЮЧЕНИЯ, ОГРАНИЧЕН СРОКОМ ВЫРАЖЕННЫХ ГАРАНТИЙ. ДАННЫЕ ГАРАНТИЙНЫЕ ОБЯЗАТЕЛЬСТВА НЕ РАСПРОСТРАНЯЮТСЯ НА ЗАКОНОМЕРНЫЙ ИЛИ СЛУЧАЙНЫЙ УЩЕРБ. В ПРЕДЕЛАХ НЕКОТОРЫХ ТЕРРИТОРИАЛЬНЫХ ЕДИНИЦ НЕ ДОЗВОЛЯЕТСЯ ИСКЛЮЧАТЬ ИЛИ ОГРАНИЧИВАТЬ ОТВЕТСТВЕННОСТЬ ПО УКАЗАННЫМ ВЫШЕ ОБСТОЯТЕЛЬСТВАМ, ПОЭТОМУ ПРИВЕДЁННЫЕ ВЫШЕ ИСКЛЮЧЕНИЯ ИЛИ ОГРАНИЧЕНИЯ МОГУТ НЕ ОТНОСИТЬСЯ К ВАМ ЛИЧНО. ЭТИ ГАРАНТИЙНЫЕ ОБЯЗАТЕЛЬСТВА ДАЮТ ВАМ ОПРЕДЕЛЁННЫЕ ПРАВА, ТАКЖЕ ВЫ МОЖЕТЕ ИМЕТЬ ДРУГИЕ ЗАКОННЫЕ ПРАВА, КОТОРЫЕ МОГУТ МЕНЯТЬСЯ В ЗАВИСИМОСТИ ОТ МЕСТА ПРОЖИВАНИЯ.

Ни дистрибьютор, ни дилер BRP, ни какое-либо иное лицо не уполномочены совершать действия, делать заявления или давать гарантии, отличные от приведенных в настоящих гарантийных обязательствах, и, будучи сделаны, такие действия, заявления или гарантии не будут иметь исковой силы в отношении компании BRP.

Компания BRP оставляет за собой право на изменения данной гарантии в любое время, при этом подразумевается, что такие изменения не могут быть применены к снегоходам, проданным на ранее действовавших условиях осуществления гарантийных обязательств.

8) ПЕРЕДАЧА ГАРАНТИЙНЫХ ОБЯЗАТЕЛЬСТВ

В случае перепродажи изделия права на гарантийное обслуживание в течение оставшегося срока действия гарантии переходят к новому владельцу при условии, что компания BRP извещена о передаче гарантийных обязательств следующим образом:

Компания BRP или авторизованный дистрибьютор/дилер BRP в дополнение к данным нового владельца должен получить доказательство того, что прежний владелец согласен на передачу прав владения снегоходом другому лицу.

9) ПОДДЕРЖКА ПОТРЕБИТЕЛЕЙ

- a) Споры и разногласия, возникшие в связи с применением данных ограниченных гарантийных обязательств, компания BRP предлагает разрешать на уровне дилера. Рекомендуем обсудить проблему с менеджером или владельцем компании-дилера.
- b) Если требуется другой уровень решения проблемы, обратитесь в сервисный отдел дистрибьютора.
- c) Если Вы не удовлетворены решением дистрибьютора по спорному вопросу, обратитесь с письменным заявлением по адресу:

BRP FINLAND OY SERVICE DEPARTMENT
P.O. BOX 8040
FIN-96101 ROVANIEMI
FINLAND

ГАРАНТИЯ ПРАВ ЛИЧНОСТИ/ОТКАЗ ОТ УСЛУГ

Мы хотели бы проинформировать Вас, что Ваши данные будут использоваться исключительно в целях обеспечения безопасности и в гарантийных случаях. Иногда мы также используем данные наших клиентов для ознакомления с нашей продукцией и нашими предложениями. Если Вы не хотите получать информацию о нашей продукции, видах обслуживания и предложениях, пожалуйста, сообщите нам об этом, написав по адресу, приведённому ниже.

Также примите во внимание, что время от времени мы передаём данные наших клиентов специально отобранным и внушающим доверие организаторам рекламных акций качества нашей продукции и обслуживания. Если Вы не хотите, чтобы Ваши данные были переданы кому-либо, пожалуйста, сообщите нам об этом, написав по адресу, приведённому ниже.

СКАНДИНАВСКИЕ И ЕВРОПЕЙСКИЕ СТРАНЫ:

BRP FINLAND OY Service Department

Ahjotie 30

FIN-96320 Rovaniemi

Finland

Fax: + 358 16 3420 316

ИЗМЕНЕНИЕ АДРЕСА ВЛАДЕЛЬЦА ИЛИ ПЕРЕПРОДАЖА

В случае изменения адреса или перемены владельца снегохода:

- обратитесь к дилеру или дистрибьютору LYNX.
- заполните бланк (см. след. стр.) и отправьте по указанному адресу;

СКАНДИНАВСКИЕ И ЕВРОПЕЙСКИЕ СТРАНЫ:

BRP FINLAND OY Service Department
Ahjotie 30
FIN-96320 Rovaniemi
Finland
Fax: + 358 16 3420 316

В случае перепродажи необходимо представить доказательство того, что прежний владелец согласен переуступить свои права владения транспортным средством.

Это необходимо сделать, прежде всего, из соображений Вашей безопасности, независимо от того, истёк срок гарантии или нет. Компания BRP свяжется с Вами, когда возникнет необходимость внесения каких-либо изменений в конструкцию снегохода.

В СЛУЧАЕ ХИЩЕНИЯ: В случае кражи снегохода Вы должны сообщить об этом авторизованному дилеру и в отдел гарантийного обслуживания компании BRP. Сообщите Вашу фамилию, номер телефона, заводской номер транспортного средства и день, когда произошла кража.

СНЕГОХОД

МОДЕЛЬ № _____

ТРАНСПОРТНОЕ СРЕДСТВО

ИДЕНТИФИКАЦИОННЫЙ НОМЕР (VIN) _____

ДВИГАТЕЛЬ

ИДЕНТИФИКАЦИОННЫЙ НОМЕР (EIN) _____

Владелец: _____

Ф.И.О.

СТРАНА

ПОЧТОВЫЙ ИНДЕКС

ГОРОД

УЛИЦА

№ ДОМА

№ КВАРТИРЫ

Дата продажи: _____

ГОД

МЕСЯЦ

ДЕНЬ

Дата истечения**гарантийного срока:** _____

ГОД

МЕСЯЦ

ДЕНЬ

Заполняется дилером при продаже

ШТАМП ДИЛЕРА

Рекомендуем проверить у дилера регистрацию Вашего снегохода в BRP