

РУКОВОДСТВО ПО ЭКСПЛУАТАЦИИ LYNX® 2011

Rave RS™ 600

НАПОМИНАНИЕ О БЕЗОПАСНОСТИ

Несоблюдение инструкций и рекомендаций по мерам безопасности, которые содержатся в «Руководстве по эксплуатации» и в табличках на корпусе снегохода, может привести к трагическим последствиям, не исключая травм, увечий и гибели людей.

В случае перепродажи снегохода настоящее «Руководство по эксплуатации» должно быть передано новому владельцу.



РОСС СА.МП10.В01209
с 11.08.2010 по 10.08.2013

Модели Lynx производятся компанией BRP

Торговые марки компании Bombardier Recreational Products Inc. или её филиалов:

DESS™

3-D RAVE™

ROTAX™

LYNX®

HPG™

RER™

E-TEC®

TRA™

ПРЕДИСЛОВИЕ

Поздравляем Вас с приобретением нового снегохода Lynx. Независимо от выбранной модели снегохода на него распространяются гарантийные обязательства компании Bombardier Recreational Products Inc. (BRP), кроме того сеть авторизованных дилеров Lynx готова обеспечить Вас необходимыми запасными частями и аксессуарами, а также выполнить техническое обслуживание и ремонт снегохода.

Данное «Руководство по эксплуатации» было разработано с целью познакомить владельца/водителя и пассажира с новым снегоходом, дать общее представление о безопасной эксплуатации, приемах управления и техническом обслуживании данного снегохода.

Прочитайте и уясните информацию, содержащуюся в настоящем Руководстве.

Храните «Руководство по эксплуатации» на борту снегохода. При перепродаже снегохода передайте Руководство новому владельцу.

Если при эксплуатации снегохода у Вас появились вопросы, не описанные в настоящем Руководстве, Вы можете отправить письмо по следующему адресу:

BRP Finland OY Service Department
P.O. Box 8039
FIN-96101 ROVANIEMI
FINLAND
Tel +358 163 20 81 11

Для выделения важной информации в данном Руководстве используются следующие типы предупреждений:

▲ ПРЕДОСТЕРЕЖЕНИЕ

Информирует о потенциально опасных ситуациях, которые могут стать причиной получения серьезной травмы или привести к летальному исходу.

▲ ОСТОРОЖНО Информирует о потенциально опасных ситуациях, которые могут стать причиной получения травм лёгкой и средней степени тяжести. Аналогичное предупреждение без символа ▲ указывает только на возможность серьёзных повреждений снегоход.

ПРИМЕЧАНИЕ: Указывает на информацию, дополняющую инструкции.

Несмотря на то, что прочтение данной информации не устраняет потенциальной опасности, понимание и соблюдение данных инструкций поможет Вам эксплуатировать снегоход правильно.

Работа специалистов дилерских центров направлена на удовлетворение Ваших потребностей. Они специально обучены проведению предпродажной подготовки снегохода и выполнению его регулировок в соответствии с Вашими антропометрическими данными и предпочитаемым стилем вождения. При продаже сотрудники дилерского центра объяснят Вам назначение органов управления снегохода и расскажут о возможностях регулировки подвески. Мы надеемся, что данная информация будет Вам полезна!

При покупке снегохода Вы также должны быть проинформированы об условиях гарантийного обслуживания снегохода.

Информация о компонентах/системах снегохода, приведённая в настоящем Руководстве, действительна на момент публикации. Компания BRP придерживается политики постоянного совершенствования выпускаемой продукции, при этом, не принимая на себя обязательств по внесению соответствующих изменений в ранее выпущенные изделия.

Придерживаясь политики постоянного совершенствования выпускаемой продукции и внедрения инновационных решений, компания BRP оставляет за собой право на изменение технических характеристик, конструкции, дизайна и комплектации изделий, не принимая на себя при этом каких-либо дополнительных обязательств.

Иллюстрации, приведённые в настоящем Руководстве, дают общее представление о типовой конструкции различных узлов и могут не в полной мере отражать все особенности конструкции и формы деталей аналогичного функционального назначения, установленных на Вашем снегоходе.

Настоящее руководство доступно на нескольких языках в случае обнаружения разночтений помните, что англоязычная версия имеет приоритет перед остальными.

Технические характеристики приведены в международной системе единиц измерения (СИ). Для удобства (и там, где это допустимо) значения физических величин округлены.

Основные компоненты снегохода изготовлены по метрическим стандартам. Элементы крепежа также изготовлены в метрической системе и их недопустимо заменять элементами иных систем.

Мы рекомендуем использовать только оригинальные запасные части и аксессуары. Они были специально сконструированы для Вашего снегохода и отвечают высоким требованиям стандартов производства BRP.

Информация об условиях гарантийного обслуживания приведена в части «**ГАРАНТИЙНЫЕ ОБЯЗАТЕЛЬСТВА**» настоящего Руководства, при возникновении вопросов обращайтесь к авторизованному дилеру Lynx.

ОГЛАВЛЕНИЕ

ПРЕДИСЛОВИЕ.....	1
------------------	---

ИНФОРМАЦИЯ ПО БЕЗОПАСНОСТИ

ПРАВИЛА ТЕХНИКИ БЕЗОПАСНОСТИ.....	8
Подготовка водителя.....	8
Ходовые качества.....	8
Возраст.....	8
Скорость.....	8
Вождение.....	8
Эксплуатация.....	9
Техническое обслуживание.....	10
Топливо.....	11
Основные правила техники безопасности для пассажира.....	11
ЗАКОНОДАТЕЛЬНЫЕ НОРМЫ.....	12
УПРАВЛЕНИЕ СНЕГОХОДОМ.....	13
Принцип действия.....	13
Вождение.....	13
Движение с пассажиром.....	15
Разновидности трасс и условий движения.....	16
Транспортировка и буксировка.....	20

ОКРУЖАЮЩАЯ СРЕДА

ОБЩИЕ СВЕДЕНИЯ.....	22
ЧТО ЗНАЧИТ «БЕРЕЖНО ОТНОСИТЬСЯ К ПРИРОДЕ»?.....	23
ПОЧЕМУ МЫ ДОЛЖНЫ БЕРЕЖНО ОТНОСИТЬСЯ К ПРИРОДЕ?.....	24

СВЕДЕНИЯ О ТРАНСПОРТНОМ СРЕДСТВЕ

ИДЕНТИФИКАЦИОННЫЕ НОМЕРА СНЕГОХОДА.....	26
Табличка с данными снегохода.....	26
Заводские номера.....	26
ОРГАНЫ УПРАВЛЕНИЯ, ПРИБОРЫ, ОБОРУДОВАНИЕ.....	27
1) Руль.....	27
2) Рычаг дроссельной заслонки.....	28
3) Рычаг тормоза.....	28
4) Рычаг стояночного тормоза.....	28
5) Выключатель со шнуром безопасности.....	28
6) Выключатель двигателя.....	29
7) Кнопка пускового насоса.....	29
8) Рукоятка ручного стартера.....	29
9) Выключатель предварительного обогрева настроенной трубы.....	29
10) Переключатель света фар.....	30
11) Выключатель обогрева рукояток руля/выключатель обогрева рычага дроссельной заслонки.....	30
12) Аналоговый спидометр и тахометр.....	30
13) Кнопка MODE (M).....	31
14) Кнопка SET (S).....	31
15) Многофункциональный цифровой дисплей.....	31
16) Сигнальные лампы.....	39
17) Рукоятка/бампер.....	39

ТОПЛИВО И МАСЛО	41
Рекомендуемое топливо.....	41
Топливный антифриз.....	41
Рекомендуемое масло.....	41
Масла XP-S Synthetic Oil и XP-S Synthetic Blend Oil.....	42
Соотношение топливо/масло в приготовленной смеси.....	43
ОБКАТКА СНЕГОХОДА	44
Двигатель.....	44
Ремень вариатора.....	44
Осмотр после наработки 10 моточасов.....	44
УКАЗАНИЯ ПО ЭКСПЛУАТАЦИИ	45
Проверка снегохода перед выездом.....	45
Пуск двигателя.....	46
Запуск карбюраторного двигателя.....	46
Прогрев снегохода.....	47
Выключение двигателя.....	47
Заключительные операции после поездки.....	48
ОСОБЫЕ УСЛОВИЯ ЭКСПЛУАТАЦИИ	49
Высокогорье.....	49
Эксплуатация при низких температурах.....	49
Плотный снежный покров.....	49
Аварийный пуск двигателя.....	49
Буксировка груза.....	50
Буксировка другого снегохода.....	50
Транспортировка снегохода.....	51
РЕГУЛИРОВКА ПОДВЕСКИ	52
Регулируемая подвеска.....	52
Демпфирующая способность амортизаторов передней подвески.....	56
Рекомендации по регулировке подвески.....	57
Особенности движения по глубокому снегу.....	57
УСТРАНЕНИЕ НЕИСПРАВНОСТЕЙ	58
СИСТЕМА МОНИТОРИНГА	60
Сигнальные лампы, предупреждающие сообщения и звуковые сигналы.....	60
ТЕХНИЧЕСКИЕ ХАРАКТЕРИСТИКИ	61

ТЕХНИЧЕСКОЕ ОБСЛУЖИВАНИЕ

ПОСЛЕ ПРОБЕГА 10 МОТОЧАСОВ	64
РЕГЛАМЕНТ ТЕХНИЧЕСКОГО ОБСЛУЖИВАНИЯ	65
РЕГЛАМЕНТ ТЕХНИЧЕСКОГО ОБСЛУЖИВАНИЯ (ДВУХТАКТНЫЕ ДВИГАТЕЛИ)	66
ПРЕДСЕЗОННАЯ ПОДГОТОВКА	67
ПОДГОТОВКА К ХРАНЕНИЮ	68
ДВИГАТЕЛЬ	69
Проверка предфильтра глушителя шума впуска воздуха.....	69
Система охлаждения.....	69
Система выпуска.....	69
СИСТЕМА ПРИВОДА	70
Снятие и установка защитного кожуха ремня вариатора.....	70

Уровень тормозной жидкости	70
Состояние тормозной системы	71
Регулировка тормозной системы	71
Масло картера цепной передачи	71
Регулировка натяжения цепи	71
Ремень вариатора	72
Ведущий шкив вариатора	74
Состояние гусеницы	76
Натяжение и центровка гусеницы	76
ЗАДНЯЯ ПОДВЕСКА	79
Состояние задней подвески	79
Состояние ленточного ограничителя	79
РУЛЕВОЕ УПРАВЛЕНИЕ И ПЕРЕДНЯЯ ПОДВЕСКА	80
Состояние лыж и коньков	80
ЭЛЕКТРООБОРУДОВАНИЕ	81
Снятие/установка свечи зажигания	81
Снятие/проверка предохранителей	81
КОРПУС/РАМА	83
Чистка и защитная смазка	83
Замена ламп	83
Регулировка головной оптики	84
ХРАНЕНИЕ И ПРЕДСЕЗОННАЯ ПОДГОТОВКА	85
Хранение	85
Предсезонная подготовка	85

ГАРАНТИЙНЫЕ ОБЯЗАТЕЛЬСТВА

УСЛОВИЯ ВСТУПЛЕНИЯ В СИЛУ ОГРАНИЧЕННОЙ ГАРАНТИИ	88
МЕЖДУНАРОДНАЯ ОГРАНИЧЕННАЯ ГАРАНТИЯ КОМПАНИИ BRP FINLAND OY НА СНЕГОХОДЫ 2011 LYNX®	89
ГАРАНТИЯ ПРАВ ЛИЧНОСТИ/ОТКАЗ ОТ УСЛУГ	92
ИЗМЕНЕНИЕ АДРЕСА ВЛАДЕЛЬЦА ИЛИ ПЕРЕПРОДАЖА	93

ИНФОРМАЦИЯ ПО БЕЗОПАСНОСТИ

ПРАВИЛА ТЕХНИКИ БЕЗОПАСНОСТИ

Подготовка водителя

- ▲ Настоятельно рекомендуем пройти базовый курс обучения вождению снегохода. Внимательно изучите настоящее «Руководство по эксплуатации», обратив особое внимание на содержащиеся в нем предупреждения. Вступите в клуб любителей снегоходов. Деятельность подобных клубов направлена на безопасную организацию активного отдыха своих членов. Первичный инструктаж по правилам безопасной эксплуатации снегохода Вы можете получить у дилера, друзей или членов клуба, которые имеют опыт вождения снегоходов. Запишитесь на местные курсы обучения водителей снегоходов.
- ▲ Объясните водителю-новичку, как запустить и заглушить двигатель. Покажите правильную посадку. Совершите тренировочные заезды на ровной, безлюдной местности. Убедитесь, что Ваш подопечный овладел основами вождения. Если есть возможность, запишите его на курсы обучения водителей снегоходов.

Ходовые качества

- ▲ Ваш снегоход по своим динамическим и ходовым качествам может превосходить другие аналогичные изделия, с которыми Вы, возможно, имели дело раньше. Не рекомендуем садиться за руль новичкам и малоопытным водителям.
- ▲ Снегоходы используются во многих регионах с разным состоянием снежного покрова. Не все модели одинаково приспособлены к различным климатическим условиям. Выбирая снегоход при покупке, проконсультируйтесь с дилером. Он порекомендует Вам именно ту модель, которая в наибольшей степени удовлетворит Вашим требованиям и условиям предполагаемой эксплуатации.
- ▲ Снегоход может стать причиной травм или гибели водителя, пассажира и находящихся поблизости людей. К трагическим происшествиям приводит использование снегохода не по прямому назначению, а также рискованная манера езды, не соответствующая возможностям водителя или самого снегохода и провоцирующая возникновение аварийных ситуаций.

Возраст

- ▲ Компания BRP настоятельно рекомендует, чтобы возраст водителя снегохода был не менее 16 лет. Не нарушайте требования, предъявляемые местным законодательством к возрасту водителей транспортных средств.

Скорость

- ▲ Превышение безопасной скорости может представлять смертельную опасность. При движении на высокой скорости у Вас не остаётся времени, чтобы адекватно реагировать на изменения ситуации. Выбирайте такую скорость, которая в конкретных условиях движения обеспечивает максимальную безопасность. Соблюдайте ограничения скорости движения по трассе.

Вождение

- ▲ Двигайтесь только по правой стороне снегоходной трассы.
- ▲ Во время движения держитесь на безопасном удалении от других снегоходов.
- ▲ Помните, что рекламный видеоролик, в котором демонстрируются различные эффектные и рискованные маневры снегохода, снят в идеальных условиях и с участием профессиональных водителей, обладающих высоким мастерством. Не пытайтесь повторить эти трюки.
- ▲ Поездки на снегоходе после приёма алкоголя или препаратов, содержащих наркотические вещества, категорически запрещены. Не садитесь за руль снегохода, если Вы чувствуете себя усталым или нездоровым.
- ▲ Снегоход не предназначен для движения по улицам и дорогам общего пользования.
- ▲ Прогулки на снегоходе ночью могут доставить огромное удовольствие, но при этом следует быть особенно осторожным. Не ездите по незнакомой местности. Всегда проверяйте исправность приборов освещения. Всегда возите с собой запасные лампочки и фонарь.
- ▲ Зимние пейзажи прекрасны, но они не должны отвлекать Вас от управления снегоходом. Если Вы хотите по-настоящему оценить открывающиеся перед Вами виды, сверните с трассы и остановитесь с краю от неё так, чтобы Ваш снегоход не мешал движению других снегоходов.
- ▲ Ограждения представляют большую опасность как для людей, едущих на снегоходе, так и для снегохода. Объезжайте стороной столбы, поддерживающие провода.
- ▲ Трудно различимые на расстоянии провода могут стать причиной серьёзного происшествия.

- ▲ Обязательно надевайте защитный шлем сертифицированного образца, защитные очки и лицевой щиток. Это относится и к пассажиру.
 - ▲ При движении вне трассы помните о связанных с этим опасностях, таких как лавина, природные или искусственно созданные препятствия.
 - ▲ Избегайте движения на снегоходе по дорогам общего пользования. Если необходимо проехать какое-то расстояние по дороге, снизьте скорость движения. Помните, что снегоход не предназначен для движения по дорожным покрытиям, и его управляемость на дороге может значительно ухудшиться. Перед тем как пересечь дорогу, остановитесь на обочине и осмотритесь по сторонам. Если дорога свободна от движущихся автомобилей, пересекайте её под прямым углом к осевой линии. Остерегайтесь стоящих автомобилей.
 - ▲ Не приближайтесь близко к впереди идущему снегоходу, всегда поддерживайте безопасную дистанцию. При неожиданной остановке или замедлении лидирующего снегохода Вы можете травмировать его водителя и пассажира. Дистанция должна быть достаточной для того, чтобы Вы успели среагировать и затормозить свой снегоход. Помните, что остановочный путь снегохода зависит от условий движения — для остановки снегохода может потребоваться большее расстояние, чем Вы думаете. Будьте осторожны и готовы при необходимости свернуть в сторону.
 - ▲ Дальние поездки на снегоходе в одиночку небезопасны. Вы можете израсходовать весь запас топлива, попасть в аварию или повредить свой снегоход. Помните, что снегоход за полчаса проходит большее расстояние, чем Вы способны покрыть за целый день, передвигаясь пешком. Дальние поездки лучше совершать в компании с товарищем или с другими членами своего клуба. Но и в этом случае обязательно скажите кому-нибудь, куда Вы направляетесь и когда планируете вернуться назад.
 - ▲ Иногда на лугах встречаются понижения, где постоянно держится вода. Зимой она замерзает, образуя открытое зеркало льда. При торможении или повороте на таком льду Вы можете потерять контроль над снегоходом. Если Вы оказались на гладком льду, не пытайтесь тормозить, разогнаться или поворачивать. Плавно снизьте скорость снегохода, осторожно отпустив рычаг управления дросселем.
 - ▲ Не совершайте прыжки на снегоходе с естественных трамплинов. Оставьте эти трюки профессиональным каскадерам. Будьте всегда осмотрительны и ответственны.
 - ▲ При движении колонной не следует импульсивно нажимать на рычаг управления дросселем. Интенсивная пробуксовка гусеничного движителя опасна тем, что куски льда и снега из-под гусеницы Вашего снегохода могут попасть в снегоход, идущий следом. Кроме того, гусеничный движитель интенсивно зарывается в снег и портит профиль снежной трассы, по которой едут остальные снегоходы.
 - ▲ Выезды на природу большими компаниями очень интересны и доставляют огромное удовольствие участникам. Однако не следует предпринимать внешне эффектные, но рискованные маневры и обгонять движущиеся в колонне снегоходы. Ваши действия могут спровоцировать менее опытных водителей повторить Ваш маневр с опасными для себя последствиями. Двигаясь в группе, задавайте скоростной режим в расчёте на возможности самого малоопытного водителя.
- ## Эксплуатация
- ▲ Контрольный осмотр перед выездом должен быть выполнен до того, как Вы включите зажигание.
 - ▲ В экстренном случае работающий двигатель снегохода можно заглушить выключателем, шнуром безопасности или ключом зажигания.
 - ▲ Перед пуском двигателя проверьте плавность работы рычага управления дроссельной заслонкой и убедитесь, что после отпущения он возвращается в исходное положение.
 - ▲ Если Вы не пользуетесь снегоходом, ставьте его на стояночный тормоз.
 - ▲ Не пускайте двигатель в закрытом, невентилируемом помещении; не оставляйте работающий двигатель без надзора.

- ▲ Запрещается пускать двигатель снегохода при снятом защитном кожухе ремня/шкива вариатора, открытых или снятых боковых панелях и капоте. Не допускайте работу двигателя при снятом ремне вариатора. Пуск двигателя без нагрузки может представлять опасность.
- ▲ Не оставляйте ключ в замке зажигания — это большое искушение для детей и угонщиков.
- ▲ Не приподнимайте заднюю часть снегохода при работающем двигателе, так как в стоящего сзади человека могут полететь куски снега и льда. Для того чтобы очистить или осмотреть гусеничный движитель, заглушите двигатель и наклоните снегоход набок. С помощью подходящей палочки или ветки очистите гусеничную ленту, опорные полозья и катки. Не позволяйте никому стоять рядом с движущейся гусеничной лентой.

Техническое обслуживание

- ▲ Изучите устройство снегохода. Снегоход (как любое другое транспортное средство) требует внимательного отношения, ухода и обслуживания. Здравый смысл, правильное обращение и своевременное техническое обслуживание снегохода являются залогом безопасной эксплуатации машины.
- ▲ Разрешается самостоятельно выполнять только те операции технического обслуживания, которые описаны в настоящем Руководстве. Все работы по техническому обслуживанию двигателя, включая и смазочные операции, должны выполняться только на неработающем, холодном двигателе.
- ▲ Не запускайте двигатель при открытом капоте и не открывайте капот при работающем двигателе. Даже на холостом ходу коленчатый вал двигателя вращается с частотой приблизительно 1800 об/мин. Во всех случаях, прежде чем открывать капот, выключайте зажигание.
- ▲ Запрещается демонтировать оборудование со снегохода. Все снегоходы оснащены многочисленными предохранительными устройствами, например, защитными щитками и кожухами. Кроме того, на корпусе снегохода закреплены светоотражающие знаки и таблички с предупреждениями.
- ▲ Снегоход в неудовлетворительном техническом состоянии представляет потенциальную опасность. Сильно изношенные узлы могут вывести из строя весь снегоход. Выполняйте все операции технического обслуживания согласно установленному регламенту, который приведён в настоящем «Руководстве по эксплуатации».
- ▲ Не устанавливайте на гусеницу шипы, если это не разрешено инструкциями изготовителя. Разрыв и сход гусеницы с направляющих катков при движении на высокой скорости может привести к серьёзным травмам или гибели. Прежде чем принять решение об установке шипов проконсультируйтесь с авторизованным дилером Lynx.
- ▲ Вы можете установить шипы на гусеницу данного снегохода. Однако ДОПУСКАЕТСЯ установка шипов только одобренных BRP для использования на снегоходах Lynx. НЕ ИСПОЛЬЗУЙТЕ обычные шипы, потому что толщина установленной на снегоходе гусеницы меньше толщины стандартной гусеницы. Шипы могут отрываться от гусеницы и выбрасываться из-под снегохода, что может стать причиной получения травм и даже привести к летальному исходу.

Топливо

- ▲ Во время заправки топливом двигатель должен быть выключен. Топливо является пожаро- и взрывоопасным продуктом. Производите заправку на открытом воздухе или в хорошо проветриваемом помещении. Не курите поблизости и не подносите к снегоходу открытое пламя или искрящие предметы. Отворачивайте крышку топливного бака медленно. Если при этом слышен свист, свидетельствующий о наличии избыточного давления или разряжения в баке, покажите снегоход дилеру — возможно, потребуется ремонт. Эксплуатация снегохода на это время запрещена. Не переполняйте топливный бак; не заправляйте бак доверху, если собираетесь оставить снегоход в теплом помещении. При нагреве топливо может начать вытекать из-под крышки заливной горловины. Вытирайте все подтеки топлива с корпуса снегохода. Регулярно проверяйте состояние топливной системы.

Основные правила техники безопасности для пассажира

- ▲ Не катайтесь на снегоходе в качестве пассажира, если он не оборудован местом для пассажира. В течение всей поездки пассажир должен находиться на сиденье для пассажира.
- ▲ Обязательно надевайте защитный шлем установленного образца (сертифицированный Министерством транспорта). Экипировка пассажира должна быть такой же, как и у водителя.
- ▲ Поза пассажира должна быть удобной и устойчивой: ноги должны стоять на подножках или опорных площадках, руки должны дотягиваться до поручней.
- ▲ Если во время поездки Вы почувствуете недомогание или заметите какую-то опасность, немедленно скажите об этом водителю и попросите его снизить скорость или остановиться.

ЗАКОНОДАТЕЛЬНЫЕ НОРМЫ

▲ Изучите и знайте местное законодательство.

Правила эксплуатации и контроля безопасного состояния снегоходов регулируются законами и постановлениями федеральных, региональных и местных органов власти. Владелец снегохода обязан знать и соблюдать эти законы и постановления.

Вы должны знать законы, касающиеся возмещения за причинённый имущественный ущерб и страхования ответственности.

УПРАВЛЕНИЕ СНЕГОХОДОМ

Прежде чем выезжать на трассу, потренируйтесь на ровной закрытой площадке, пока полностью не овладеете основами управления и не почувствуете уверенность в том, что сможете безопасно ездить в более разнообразных условиях. Желаем радостных и безопасных путешествий!

Принцип действия

Движение

При нажатии на рычаг дроссельной заслонки увеличивается частота вращения коленчатого вала двигателя, что приводит к включению ведущего шкива вариатора. На большинстве моделей снегоходов включение ведущего шкива происходит при частоте вращения коленчатого вала двигателя 2500—5500 об/мин.

Внешний диск ведущего шкива вариатора движется к внутреннему диску, при этом ремень выталкивается наружу и заставляет диски ведомого шкива раздвигаться.

Ведомый шкив реагирует на нагрузку на гусеничную ленту и ограничивает движение ремня. В результате постоянной корректировки передаточного отношения между двумя шкивами, снегоход быстро набирает скорость.

⚠ ПРЕДОСТЕРЕЖЕНИЕ

Запрещается пуск двигателя с открытым капотом/боковыми панелями или снятым/плохо закрепленным защитным кожухом ремня вариатора.

Крутящий момент передается на гусеничную ленту через цепную передачу или коробку передач и ведущую ось.

⚠ ПРЕДОСТЕРЕЖЕНИЕ

Во время проверки гусеничной ленты снегоход должен стоять на механической опоре с широким основанием. Пустите двигатель и слегка нажмите рычаг дроссельной заслонки — гусеничная лента должна двигаться с очень малой скоростью.

Поворот

Направление движения снегохода контролируется с помощью руля. Поворот руля вправо или влево приводит к соответствующему изменению направления движения снегохода.

Остановка снегохода

Только начиная движение, Вы уже должны знать, как будете останавливаться. Для снижения скорости и полной остановки снегохода отпустите рычаг управления дроссельной заслонки и плавно нажмите на тормозной рычаг, который расположен на руле слева. В аварийной ситуации Вы можете быстро остановить снегоход, нажав на выключатель двигателя, который расположен на руле около рычага управления дроссельной заслонки, и одновременно нажав на тормозной рычаг. Помните, что снегоход обладает инерцией и не может остановиться мгновенно. Эффективность торможения во многом зависит от глубины и плотности снега и наличия ледяной корки. При интенсивном торможении, которое сопровождается блокировкой гусеничной ленты, возможна потеря курсовой устойчивости, боковое скольжение и опрокидывание снегохода.

Вождение

Экипировка

Для поездок на снегоходе надевайте удобную, не тесную одежду. Перед поездкой уточните прогноз погоды и оденьтесь в расчёте на самую низкую температуру воздуха, которая даётся в прогнозе. Помните о важности правильного выбора нижнего белья, которое непосредственно контактирует с кожей и является первым теплоизолирующим слоем.

Водитель снегохода должен надевать защитный шлем сертифицированного образца. Защитный шлем предохраняет голову от травм или снижает их тяжесть. Кроме того, шлем предохраняет голову от переохлаждения. Под шлем надевайте шапочку и маску для защиты лица. Обязательно надевайте защитные очки или пользуйтесь лицевым щитком, который закрепляется на шлеме.

На руки необходимо надевать перчатки, которые должны быть не только достаточно тёплыми, но и удобными для управления снегоходом.

Наиболее удобной обувью для езды на снегоходе являются ботинки с кожаным или нейлоновым верхом и на резиновой подошве. Ботинки должны иметь вынимаемые войлочные стельки.

Во время поездки на снегоходе старайтесь не промокать. Придя в помещение, снимите и тщательно просушите одежду и обувь.

Не надевайте шарфы, куртки с развевающимися полами, шнурками, застёжками и пр., которые могут попасть в движущиеся детали снегохода.

Запасные детали и инструмент

Каждый снегоход должен быть укомплектован минимально необходимым набором инструментов, запасных частей и принадлежностей, которые могут понадобиться в аварийной ситуации Вам или другим владельцам аналогичных снегоходов. Этот обязательный набор включает в себя:

- данное «Руководство по эксплуатации»;
- запасные свечи зажигания и свечной ключ;
- липкую ленту;
- запасной ремень вариатора;
- запасной пусковой шнур;
- запасные лампы;
- комплект возимого инструмента (обязательно — плоскогубцы, отвёртка и разводной гаечный ключ);
- нож;
- фонарь с проблесковым огнём.

В зависимости от длительности и дальности, совершаемых Вами автономных поездок на снегоходе укомплектуйте его дополнительными запасными частями и принадлежностями.

Посадка

Посадка водителя, а также продольное и поперечное распределение веса тела водителя заметно влияют на ходовые качества снегохода. При маневрировании на поперечном склоне водитель и пассажир должны быть готовы наклоном тела в соответствующую сторону облегчить поворот снегохода. Водителю и пассажиру запрещается во время движения снегохода снимать ноги с опорных площадок и тормозить или опираться ногами на снег. Тренировки и приобретённый опыт подскажут Вам, насколько сильно нужно наклоняться в поперечном направлении, чтобы уверенно входить в поворот на различных скоростях или чтобы удерживать снегоход в безопасном равновесии при маневрировании на поперечном уклоне.

Как правило, лучшей посадкой для водителя, с точки зрения удобства управления снегоходом и равновесия, является посадка сидя. Тем не менее, в некоторых особых условиях движения используются и другие посадки: полусидя, с опорой на одно колено или стоя.

Начинающий водитель должен освоить приёмы безопасного управления снегоходом, тренируясь на ровной снежной трассе и двигаясь на небольшой скорости.

▲ ПРЕДОСТЕРЕЖЕНИЕ

Не выполняйте маневров, в успешном завершении которых Вы не уверены. Не предпринимайте ничего, что выходит за пределы Вашего водительского опыта.

Управление снегоходом сидя

Для езды по знакомой ровной снежной трассе оптимальной для водителя является посадка сидя. При этом водитель занимает среднее положение на сиденье, а ступни ног расположены на опорных площадках. Мышцы бёдер и голеней ног помогают смягчать удары от неровностей трассы.



Управление снегоходом полусидя

При этой посадке туловище водителя приподнято на полусогнутых ногах, ступни ног перенесены назад и опираются на площадки примерно под центром тяжести тела. Используя эту посадку, следует остерегаться резких торможений снегохода.



Управление снегоходом стоя с опорой на одно колено

Одна нога опирается стопой на бортовую площадку снегохода, а другая — согнута в колене и опирается на сиденье. Используя эту посадку, следует остерегаться резких торможений снегохода.



Управление снегоходом стоя

Поставьте ступни обеих ног на опорные площадки. Ноги в коленных суставах должны быть согнуты, чтобы лучше амортизировать толчки и удары, передаваемые на туловище.

Езда стоя улучшает обзор спереди снегохода и позволяет водителю быстро смещать центр тяжести тела в любую сторону в соответствии с условиями движения и предпринимаемым маневром снегохода. Остерегайтесь резкого торможения.



Движение с пассажиром

Снегоходы могут быть одно-, двух- и даже трехместными. Проверьте по табличке на корпусе снегохода, можно ли брать на борт пассажиров и сколько. Перегрузка снегохода, не предназначенного для перевозки пассажиров, очень опасна.

Если правила не запрещают брать на борт пассажира, прежде всего, убедитесь, что кандидат в пассажиры обладает требуемыми физическими данными.

⚠ ПРЕДОСТЕРЕЖЕНИЕ

Во время движения снегохода пассажир (-ы) должен сидеть на своём месте, опираясь ногами о подножки и держась руками за поручни или лямки. Соблюдайте это простое правило, и риск падения пассажира будет сведён к минимуму.

Водитель, отвечающий за безопасность пассажиров, должен предварительно разъяснить им основные правила поведения при езде на снегоходе.

⚠ ПРЕДОСТЕРЕЖЕНИЕ

- Пассажиры должны сидеть на предназначенных для них местах. Запрещается занимать место между рулём и водителем.
- Место пассажира должно быть оборудовано поручнями, лячками или ремнями согласно требованиям SSCC.
- Пассажиры и водитель должны иметь защитные шлемы сертифицированного образца и тёплую одежду. Следите, чтобы не было обнажённых участков тела.
- Пассажир, почувствовавший недомогание во время поездки, должен немедленно сообщить об этом водителю и попросить остановиться.

Быть пассажиром на борту снегохода и быть водителем — это далеко не одно и то же. В руках водителя руль, водитель знает, какой маневр он совершит в следующий момент, и заранее готовится к нему. А пассажиру остаётся только положиться на осторожность и внимание водителя. Водитель видит путь впереди гораздо лучше, чем пассажир. Поэтому водитель, взявший на борт пассажира, должен

плавно начинать движение и плавно тормозить; скорость движения должна быть снижена до безопасного уровня. Вы, как водитель, должны предупреждать пассажира о крене, уклоне, неровностях, ветках деревьев, нависших над трассой, поворотах и т. д.

Неожиданный ухаб на трассе движения может привести к падению пассажира со снегохода. Объясните пассажиру необходимость наклоняться вместе с Вами к центру поворота, чтобы удерживать снегоход от опрокидывания. Двигаясь на снегоходе с пассажиром, будьте особенно осторожны. Уменьшите привычную скорость движения и постоянно держите под контролем поведение Вашего пассажира.

▲ ПРЕДОСТЕРЕЖЕНИЕ

При перевозке пассажира:

- **управляемость снегохода и эффективность торможения снижены. Двигайтесь на пониженной скорости, помните, что для совершения маневров и торможения потребуются большая, чем обычно, дистанция;**
- **отрегулируйте подвеску с учётом нагрузки, создаваемой пассажиром.**

Инструкции по регулировке подвески приведены в разделе «РЕГУЛИРОВКА ПОДВЕСКИ» настоящего Руководства. Дополнительная информация содержится в табличке, прикреплённой к кожуху ремня вариатора.

Если Вы перевозите на снегоходе подростка или ребёнка, то следует двигаться ещё медленнее. Чаше контролируйте посадку ребёнка: он должен крепко, соблюдая за задний поручень, а ступни его ног должны находиться на опорных площадках.

Разновидности трасс и условий движения

Движение по подготовленным трассам

При езде по подготовленным трассам оптимальной для водителя и пассажира является посадка сидя. Не превышайте установленную допустимую скорость движения. Держитесь правой стороны, не виляйте по трассе, смещаясь от одного края к другому и обратно. Двигаясь по трассе, соблюдайте требования установленных дорожных знаков и будьте готовы к возможным неожиданностям.

Движение по неподготовленным трассам

При отсутствии свежеевыпавшего снега неподготовленная трасса может напоминать профиль стиральной доски. Вам также будут встречаться сугробы. Движение по неподготовленным трассам на высокой скорости опасно. Снижьте скорость движения. Крепко держитесь за руль и привстаньте с сиденья (примите положение «полусидя»). Перенесите ступни ног назад, чтобы точки опоры ног располагались примерно под центром тяжести тела. Согните ноги в коленях для лучшей амортизации толчков и ударов со стороны неровностей профиля трассы. При длительном движении по участкам трассы с короткими поперечными неровностями («стиральная доска») целесообразно принять положение «стоя с опорой на одно колено». Такая посадка несколько повышает удобство езды и одновременно позволяет водителю легко и быстро изменять распределение веса тела в поперечном направлении, управляя креном и курсовым движением снегохода. Остерегайтесь камней и пней, прикрытых свежеевыпавшим снегом.

Движение по глубокому снегу

При движении по глубокому рассыпчатому снегу снегоход может начать увязать. В этом случае следует насколько можно плавнее изменить направление движения и, двигаясь по кривой большого радиуса, постараться найти участок с более прочным снежным покровом. Если Ваш снегоход все же застрял, избегайте интенсивного буксования гусеничного движителя, так как это приводит к дальнейшему погружению машины в снег. Заглушите двигатель и вытяните снегоход на нетронутый участок снежного покрова. Затем протопчите колею перед снегоходом, уплотнив снег ногами. Обычно бывает достаточно подготовить колею длиной полтора—два метра. Снова запустите двигатель. Примите положение «стоя» и осторожно раскачивайте снегоход из стороны в сторону, одновременно плавно и медленно нажимая на рычаг управления дроссельной заслонки. В зависимости от того, какая часть снегохода оказалась сильнее погружена в снег (передняя или задняя), переместите ступни ног на противоположный конец опорной площадки (назад или вперёд). Не подкладывайте никаких подручных предметов под гусеничную ленту. Следите за тем, чтобы никто не находился спереди и сзади снегохода. Во избежание травм держите ноги подальше от гусеничной ленты и вращающихся деталей гусеничного движителя.

Движение по ледяному покрову

Движение на снегоходе по льду замёрзших озёр и рек может представлять опасность для жизни. Остерегайтесь таких трасс. Находясь на незнакомой местности, узнайте у местных жителей или властей, в каком состоянии ледяной покров, есть ли удобные съезды и выезды на берег, подводные родники, потоки с быстрым течением и другие опасные места. Не переправляйтесь через водную преграду по тонкому льду, который может не выдержать вес гружёного снегохода. Переправа по льду может быть очень опасной, если Вы не соблюдаете определённые меры предосторожности. На льду любое транспортное средство, включая снегоход, обладает плохой управляемостью. Необходимая для разгона, поворота или торможения снегохода сила сцепления гусеничной ленты со льдом значительно снижена, поэтому продолжительность преодоления подобных участков трассы многократно возрастает. На льду всегда существует опасность неуправляемого заноса и разворота.

Двигаясь по льду, снизьте скорость и будьте внимательны. Оставляйте достаточно свободного места для безопасной остановки снегохода или совершения поворота. В тёмное время суток будьте особенно осторожны.

Движение по плотному снегу

Ни в коем случае нельзя недооценивать опасность движения на снегоходе по уплотнённому снежному покрову. В этих условиях сцепление гусеничной ленты и лыж с опорной поверхностью может оказаться недостаточным. Снизьте скорость движения, избегайте интенсивных разгонов, резких поворотов и экстренного торможения.

Преодоление подъёмов

Встречаются два типа холмов: открытые холмы с редкой растительностью (и, возможно, локальными выходами скальных пород) и холмы, на которые можно въехать только прямо. Рациональная тактика преодоления открытого холма состоит в том, что снегоход въезжает на уклон под углом и движется по зигзагообразной траектории. Примите положение «стоя с опорой на колено». Ваша нога, опирающаяся на бортовую площадку снегохода, должна всегда находиться со стороны вершины холма. При разворотах снегохода в конце участков зигзагообразной траектории соответствующим образом изменяйте свою посадку на снегоходе. Преодолевая подъём, поддерживайте постоянную безопасную скорость.

Для преодоления холма второго типа примите положение «стоя» и предварительно разгоните снегоход на горизонтальном участке пути. При въезде на подъём ослабьте давление на рычаг дроссельной заслонки, чтобы предотвратить интенсивное буксование гусеничного двигателя.

В обоих случаях скорость снегохода должна быть максимально возможной по условиям безопасности и тяговым возможностям машины. При достижении вершины склона снизьте скорость движения. Выключите двигатель и освободите лыжи, выткнув их из снега, затем разверните снегоход носом в сторону подножия холма. Запустите двигатель и, плавно нажимая на рычаг дроссельной заслонки, выведите снегоход из застревания. Займите такое положение на сиденье, чтобы предотвратить возможное опрокидывание снегохода, и спуститесь к основанию холма.

Преодоление спусков

Безопасное движение под гору требует постоянного контроля над снегоходом. При спуске с крутых склонов займите такое положение, чтобы центр тяжести Вашего тела находился как можно ниже. Держитесь обеими руками за руль снегохода. Слегка нажимая на рычаг дроссельной заслонки, поддерживайте устойчивую работу двигателя во время спуска с горы. Если снегоход стал разгоняться и скорость увеличилась до опасного значения, осторожно притормозите машину. Тормозить следует лёгкими частыми нажатиями на тормозной рычаг. Не допускайте блокировки гусеничной ленты тормозом.

Движение вдоль склона

При движении снегохода вдоль склона, а также при подъёме или спуске с холма по зигзагообразной траектории следует придерживаться следующих правил. Водитель и пассажир должны перераспределить вес тела на борт снегохода, который находится со стороны вершины холма. Это позволит более надёжно удерживать снегоход в равновесии. Предпочтительная посадка — «стоя с опорой на колено». Нога, которая опирается на ступню, должна располагаться со стороны вершины холма, а нога, опирающаяся коленом на сиденье, со стороны подошвы холма. Будьте готовы быстро перенести вес тела в ту или иную сторону. Новичкам и малоопытным водителям не рекомендуется двигаться вдоль склонов и преодолевать крутые склоны.

Движение по размокшему снегу

Перед переправой по льду через водную преграду разведайте наличие участков с размокшим снегом. Если колея лыж темнеет и на дне выступает вода, немедленно сверните со льда на берег. Старайтесь избегать движения по размокшему снегу. Куски льда и брызги воды могут попадать на снегоходы, движущиеся вслед за Вами. Вывести снегоход из размокшего снега бывает достаточно сложно, а в некоторых случаях невозможно.

Движение в тумане или во время снегопада

Туман и плотный снегопад сильно ухудшают видимость. Если Вы вынуждены двигаться в этих условиях, снизьте скорость и включите наружное освещение. Внимательно следите за трассой, чтобы вовремя заметить неожиданное препятствие. Поддерживайте безопасную дистанцию до впереди идущего снегохода. Это позволит несколько улучшить условия наблюдения и иметь запас по времени для принятия решения в экстренной ситуации.

Движение по незнакомой местности

На незнакомой местности двигайтесь с особой осторожностью. Снижьте скорость, чтобы иметь возможность своевременно распознать неожиданное препятствие на Вашем пути: забор, ручей, пересекающий трассу, крупные камни, впадину и пр. Любое из названных препятствий может прервать Вашу поездку и стать причиной серьезных травм. Даже двигаясь по наезженной трассе, будьте предельно осторожны и внимательны. Скорость движения должна быть такой, чтобы Вы успевали оценивать обстановку за ближайшим поворотом трассы или внезапным понижением профиля трассы.

Спящее действие солнца

В солнечный день могут возникнуть различные проблемы, связанные с «ослеплением» и усталостью глаз. Сверкающий на солнце снег иногда настолько затрудняет наблюдение за трассой, что Вы можете не заметить ложину, ров или другое опасное препятствие. При ярком солнце надевайте солнцезащитные очки с цветными светофильтрами.

Скрытые препятствия

На местности могут попадаться препятствия, скрытые под слоем снега. Свернув с подготовленной трассы или двигаясь по лесной дороге, снизьте скорость снегохода и будьте бдительны. Слишком высокая скорость движения по местности может превратить в очень опасное даже весьма незначительное препятствие. Удар о небольшой камень или пе-

нёк чреват потерей контроля над снегоходом и серьёзными травмами водителя и пассажира. Во избежание ненужного риска двигайтесь по наезженным и подготовленным трассам.

Провода

Всегда будьте внимательны к лежащим на земле или низко расположенным проводам. Такие провода часто можно встретить на заброшенных территориях, где когда-то велась сельскохозяйственная деятельность. В местах, где имеется вероятность встретить на трассе провода, необходимо снизить скорость.

Преодоление препятствий и прыжки

Неожиданные прыжки снегохода через сугробы, на гребнях валиков от плуга снегоочистителя или на других незамеченных профильных препятствиях могут представлять опасность. Вы сможете загодя заметить препятствие и своевременно снизить скорость, если будете пользоваться солнцезащитными очками с цветными светофильтрами или защитным щитком для лица.

Выполнение прыжков на снегоходе является опасным упражнением. Если Вы неожиданно попали на естественный трамплин и оказались в воздухе, привстаньте на ногах и отклонитесь назад, чтобы придать снегоходу наклон на корму и приподнять лыжи. Удерживайте руль в среднем положении, соответствующем прямолинейному движению. Перед приземлением снегохода нажмите на рычаг дроссельной заслонки и приготовьтесь воспринять удар снегохода об опорную поверхность. Согните ноги в коленях, чтобы лучше амортизировать вертикальный удар.

Прохождение поворотов

В зависимости от состояния снежного покрова или трассы может применяться один из двух способов поворота снегохода. В большинстве случаев для уверенного прохождения криволинейных участков трассы необходимо отклонить тело в сторону центра поворота. Перераспределение веса тела в поперечном направлении и дополнительная нагрузка на внутренний борт снегохода создают нужный крен гусеничной ленты, опирающейся на снег. Чтобы дополнительно нагрузить внутреннюю относительно центра поворота лыжу, нагнитесь и сместите тело максимально вперёд.

Иногда развернуть снегоход на глубоком снегу удаётся только вручную. Возьмитесь за передние рукоятки и постепенно поворачивайте снегоход вокруг задней точки опоры. Не перенапрягайтесь. Воспользуйтесь посторонней помощью. Помните: поднимать тяжести надо за счёт усилия ног, а не спины.



Пересечение дорог

В некоторых случаях Вам придётся пересекать дорогу, проложенную по насыпи. Выберите такое место, где Вы сможете подняться по уклону насыпи земляного полотна наиболее безопасно. Привстаньте с сиденья на ноги и разгоните снегоход лишь до такой скорости, которая необходима для успешного преодоления уклона насыпи. Въехав на насыпь, полностью остановите снегоход на обочине и пропустите транспорт, следующий по дороге в обоих направлениях. Пересеките дорожное полотно в перпендикулярном направлении. При съезде с дорожной насыпи вниз переместите центр тяжести тела и точки опоры ног максимально назад. Помните, что снегоход не рассчитан для движения по жёстким дорожным покрытиям, и усилия на руле могут возрасти.

Пересечение железнодорожных путей

Запрещается двигаться на снегоходе вдоль железнодорожного полотна. При пересечении железнодорожных путей остановите снегоход и оглянитесь. В условиях недостаточной видимости прислушайтесь, не приближаются ли поезда.

Движение в ночное время

Суточное изменение естественной освещённости влияет на способность водителя визуально оценивать обстановку на трассе движения и на заметность Вашего снегохода для других участников движения. Вождение снегохода в ночное время нежелательно. Перед поездкой проверьте исправность и функционирование приборов наружного освещения и сигнализации. Рассеиватели фары и фонарей должны быть чистыми. Скорость движения должна быть такой, чтобы Вы успели вовремя затормозить и остановиться при появлении перед снегоходом опасного предмета или препятствия. Двигайтесь ночью только по подготовленным трассам и никогда не съезжайте с них на незнакомую местность. Избегайте движения по замёрзшим рекам и озёрам. Помните, что проволочные растяжки, изгороди из колючей проволоки, канатное ограждение дорог, ветви деревьев и другие подобные препятствия трудно заметить ночью. Никогда не отправляйтесь в ночную поездку на снегоходе в одиночку. Имейте с собой исправный фонарь аварийной сигнализации. Держитесь дальше от жилых районов, чтобы не нарушать покой людей.

Движение в составе колонны

Перед тем как отправиться в путь, выберите лидера группы и замыкающего. Все участники поездки должны знать предложенный маршрут движения и конечный пункт назначения. Убедитесь в наличии всех необходимых инструментов, запасных частей и достаточного количества топлива и моторного масла. Никогда не обгоняйте на трассе лидера группы, а также другие снегоходы, идущие впереди. Для визуальной сигнализации об опасности или изменении направления движения используйте установленные сигналы (например, отмахну рукой). При необходимости оказывайте помощь другим водителям снегоходов. Всегда ВАЖНО соблюдать безопасную дистанцию между снегоходами. Поддерживайте дистанцию, обеспечивающую необходимый тормозной путь снегохода.

Постоянно контролируйте положение впереди идущего снегохода.

Сигналы

Перед остановкой снегохода подайте знак следующим за Вами водителям, подняв вверх над головой правую или левую руку. Поворот влево обозначают вытянутой левой рукой, которая поднята в горизонтальное положение. Для предупреждения о правом повороте поднимите согнутую в локте левую руку. При этом плечо руки должно располагаться горизонтально, а предплечье — вертикально. Каждый водитель снегохода должен предупреждать едущих сзади о предпринимаемых им маневрах.

Остановки на трассе

При остановке на трассе сверните в сторону. Это уменьшит опасность столкновения с другими снегоходами.

Знаки на трассе

Для предупреждения об опасных участках и регулирования режима движения снегоходов по трассе используются специальные и дорожные знаки. Изучите знаки, применяемые в Вашем регионе.

Транспортировка и буксировка

Инструкции по транспортировке и буксировке снегохода приводятся далее в настоящем «Руководстве по эксплуатации».

ОКРУЖАЮЩАЯ СРЕДА

ОБЩИЕ СВЕДЕНИЯ

При правильной эксплуатации снегоходы могут приносить определённую пользу природе. Например, по укатанным колеям снегоходов дикие животные могут мигрировать в другие зоны обитания. Не злоупотребляйте техническими возможностями снегохода и не устраивайте погоню или травлю диких животных. Переутомление или истощение могут стать причиной гибели животных.

Объезжайте стороной заказники, заповедники и места кормления животных.

Если Вам повезло увидеть дикое животное, остановите снегоход и спокойно наблюдайте за ним. Наши рекомендации отнюдь не направлены на то, чтобы каким-то образом ограничить Ваши возможности получать удовольствие от катания на снегоходе. Соблюдая необходимые меры безопасности, Вы сохраните своё здоровье и снизите риск травмирования Ваших друзей и знакомых, для которых Вы открываете радость общения с зимней природой и такой замечательный вид досуга, как катание на снегоходе. В следующий раз, когда Вы решите прокатиться на снегоходе, подумайте о том, что прокладывая колею по снегу, Вы одновременно способствуете развитию нашего вида спорта. Давайте совместными усилиями выберем правильный путь. Разрешите от имени BRP выразить Вам благодарность за Ваш вклад в наше общее дело.

Вероятно, не существует другого занятия на досуге, которое могло бы сравниться с катанием на снегоходе по тому удовольствию, которое Вы получаете от прогулки.

Дальние рейды на снегоходе по диким уголкам нетронутой природы — это увлекательный и азартный зимний спорт и здоровый образ жизни. Вместе с тем, чем больше людей начинают активно отдыхать на природе, тем большая нагрузка ложится на рекреационные зоны и тем больше опасность нарушения экологического равновесия.

В сущности, наибольшая угроза нашему виду спорта заключается в нас самих, и прежде всего — в несознательном отношении к природе. Следовательно, эксплуатируя снегоход, надо всегда чувствовать ответственность за свои действия.

Большинство людей бережно относятся к природе и уважают природоохранные законы. Каждый из нас должен быть в этом отношении примером для начинающих, независимо от того, молоды они или уже находятся в достаточно зрелом возрасте.

В наших общих интересах культивировать бережное отношение к природе, особенно в зонах отдыха, посещаемых множеством людей. Необходимо ясно понимать, что перспективы зимних видов спорта зависят, прежде всего, от того, насколько успешно мы сможем сохранить в первозданном виде окружающую среду.

Понимая важность вклада, который владельцы снегоходов могут внести в охрану окружающей среды, мы проводим кампанию под лозунгом «Бережное отношение к природе». Эта кампания нацелена не только на то, чтобы снизить ущерб природе от гусениц снегоходов. Цель её гораздо шире и включает в себя мониторинг и охрану целых природных комплексов. Кампания рассчитана на участие всех энтузиастов, кому небезразлично будущее окружающей среды. Мы призываем всех любителей катания на снегоходах помнить, что сохранение природы необходимо не только для развития этого вида спорта и обслуживающей его индустрии, но и в интересах будущих поколений людей.

Бережное отношение к природе вовсе не означает для Вас каких-либо ограничений в наслаждении от катания на снегоходе. Просто всегда поступайте ответственно по отношению к природе!

ЧТО ЗНАЧИТ «БЕРЕЖНО ОТНОСИТЬСЯ К ПРИРОДЕ»?

Для бережного отношения к природе важно, где и как Вы эксплуатируете Ваш снегоход. Всегда выполняйте следующие рекомендации.

Будьте информированы. Запаситесь картами, изучите местное природоохранное законодательство и правила пользования рекреационными зонами. Для этого можно обратиться в местные органы, занимающиеся вопросами природопользования. Соблюдайте требования нормативных документов, в том числе ограничения на максимальную скорость движения по трассе.

Не ездите на снегоходе по молодым посадкам деревьев, кустарнику, по траве. Не рубите деревья и сучья. На равнинной местности, где катание на снегоходах очень популярно, двигайтесь только в специально разрешённых местах и по подготовленным трассам. Помните о тесной связи, существующей между охраной природы и Вашей собственной безопасностью.

Берегите фауну. Будьте особенно внимательны к тем животным, которые выхаживают молодняк или страдают от недостатка кормовой базы. Сильный стресс, испытываемый животным с истощённым организмом, может окончательно подорвать его жизненные силы.

Воздерживайтесь от поездок на снегоходе в места, предназначенные только для обитания диких животных. Соблюдайте установленные правила и ограничительные знаки. Человек, заботящийся о природе, никогда не будет сорить или приводить в беспорядок место своего пребывания.

Не заезжайте в заказники. Они закрыты для въезда любых транспортных средств. Уточните границы заказника.

Не заезжайте без разрешения на частную территорию. Уважайте права землевладельцев и частную собственность. Несмотря на существенное снижение уровня шума современных снегоходов, Вам не следует заезжать в места проживания людей, где тишина является «порядком дня».

ПОЧЕМУ МЫ ДОЛЖНЫ БЕРЕЖНО ОТНОСИТЬСЯ К ПРИРОДЕ?

Всем владельцам и любителям катания на снегоходах хорошо известны те многолетние усилия, которые предпринимаются с самого начала развития этого вида зимнего спорта и направлены на расширение регионов, доступных для безопасной и ответственной эксплуатации снегоходов. Эти усилия продолжают, не ослабевая, и по сей день.

Бережно и ответственно относиться к окружающей среде — единственный способ обеспечить возможность получать удовольствие от катания на снегоходах и в ближайшем будущем. Это главный аргумент, с которым, мы надеемся, Вы не можете не согласиться. Имеются и другие, не менее убедительные, аргументы.

Наслаждение от общения с удивительными красотами зимней природы является главным стимулом, который привлекает в ряды энтузиастов катания на снегоходах множество людей. Наше бережное отношение к окружающей среде позволит сохранить эту возможность. Более того, мы сможем приобщить к полезному и здоровому досугу других людей. Бережное и ответственное отношение к природе поможет развить в перспективе наш замечательный вид зимнего спорта.

Наконец, для любого водителя снегохода хорошим тоном должно быть бережное отношение к окружающей среде. Не нужно оставлять глубокие следы или нестись на большой скорости по девственному лесу, чтобы продемонстрировать своё мастерство управления снегоходом. Независимо от того, на каком снегоходе Вы едете — на мощном Lynx, спортивном Lynx R-EX или на любом другом, покажите, что Вы вполне осознаете свою ответственность за охрану окружающей среды. Покажите, что Вы знаете, как сделать снежный шлейф, не оставляя глубоких следов на снегу.

**СВЕДЕНИЯ
О ТРАНСПОРТНОМ
СРЕДСТВЕ**

ИДЕНТИФИКАЦИОННЫЕ НОМЕРА СНЕГОХОДА

Табличка с данными снегохода

Табличка с данными снегохода находится на правой стороне туннеля.



ТИПОВОЙ ВАРИАНТ

1. Табличка с данными снегохода

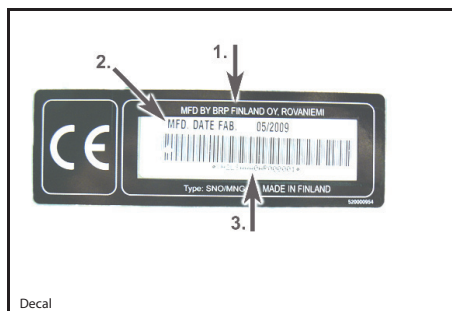

ТАБЛИЧКА С ДАННЫМИ СНЕГОХОДА

1. Изготовитель
2. Дата изготовления
3. Идентификационный номер транспортного средства (VIN)

Заводские номера

Основные сборочные единицы снегохода (двигатель и рама) имеют индивидуальные идентификационные номера. Эти номера могут потребоваться, например, при обращении с рекламацией для гарантийного ремонта или при поиске украденного снегохода. Идентификационные номера необходимы дилеру Lynx для правильного оформления гарантийной заявки. Гарантийные обязательства компании BRP аннулируются, если заводской номер двигателя или идентификационный номер снегохода (VIN) удалён или изменён каким бы то ни было способом. Настоятельно рекомендуем записать все идентификационные номера Вашего снегохода и сообщить их регистрирующей организации.

Расположение идентификационного номера снегохода (VIN)

Идентификационный номер снегохода (VIN) указан в табличке (см. выше) и выбит на туннеле рядом с табличкой.

Расположение номера модели

Номер модели является частью идентификационного номера снегохода (VIN).



ТИПОВОЙ ВАРИАНТ VIN

Расположение заводского номера двигателя

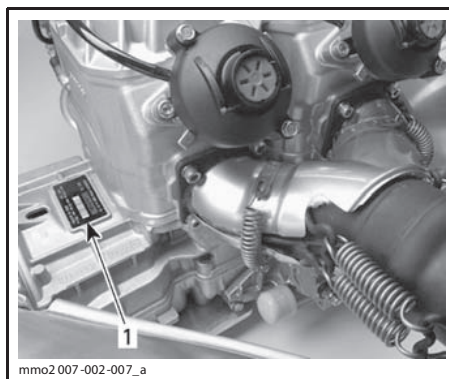

ДВИГАТЕЛЬ 600 RS (593)

1. Номер двигателя

ОРГАНЫ УПРАВЛЕНИЯ, ПРИБОРЫ, ОБОРУДОВАНИЕ

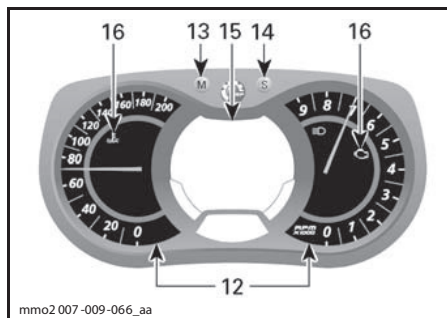
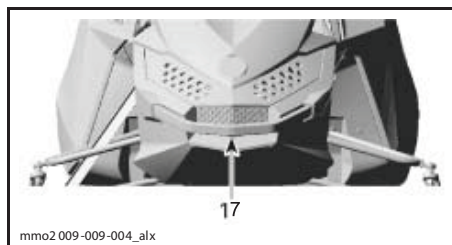
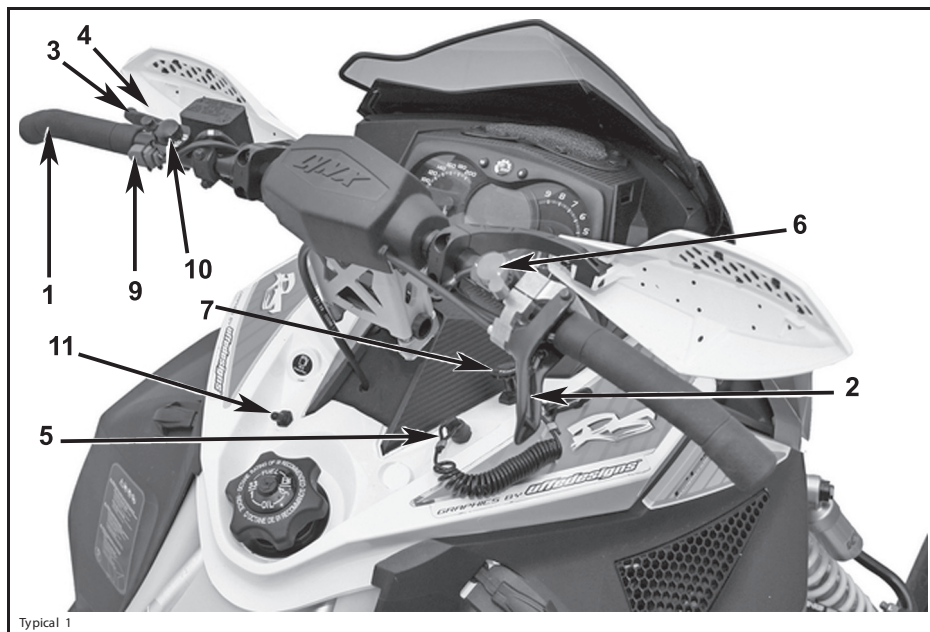

МНОГОФУНКЦИОНАЛЬНЫЙ АНАЛОГО-ЦИФРОВОЙ ИНФОРМАЦИОННЫЙ ЦЕНТР

1) Руль

Руль предназначен для изменения направления движения снегохода. При повороте руля влево или вправо лыжи поворачиваются в ту же сторону, что приводит к изменению направления движения снегохода.

2) Рычаг дроссельной заслонки

Рычаг приводится в действие большим пальцем правой руки. При нажатии на рычаг частота вращения коленчатого вала двигателя увеличивается, что приводит к включению вариатора. При отпускании рычага двигатель переходит в режим холостого хода.

⚠ ПРЕДОСТЕРЕЖЕНИЕ

Прежде чем запустить двигатель необходимо проверить работоспособность рычага дроссельной заслонки. При отпускании рычаг должен возвращаться в исходное положение. Эксплуатация снегохода с неисправным приводом дроссельной заслонки категорически запрещена.

3) Рычаг тормоза

Нажатие на рычаг тормоза приводит в действие тормозной механизм. При отпускании рычаг должен автоматически возвращаться в исходное положение. Эффективность торможения зависит от приложенного к рычагу усилия, а также от характера местности и снежного покрова.

4) Рычаг стояночного тормоза

Во время стоянки снегохода всегда включайте стояночный тормоз.

⚠ ПРЕДОСТЕРЕЖЕНИЕ

Перед началом движения убедитесь, что стояночный тормоз полностью отключён. При длительном движении снегохода с нажатым рычагом тормоза возможно повреждение тормозной системы, снижение эффективности торможения и/или возгорание снегохода.

Включение стояночного тормоза

Удерживая рычаг тормоза в нажатом положении, пальцем нажмите рычаг стояночного тормоза. При нахождении рычага тормоза в середине своего рабочего хода тормозной механизм должен быть полностью задействован.

ВНИМАНИЕ Положение рычага тормоза зависит от степени износа тормозных колодок. Убедитесь, что снегоход надёжно удерживается на месте стояночным тормозом.

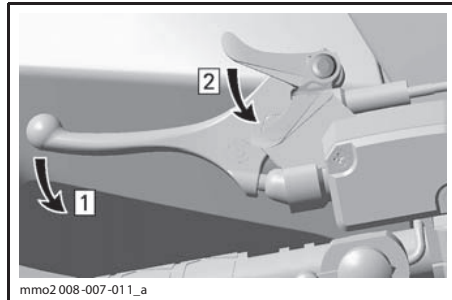

ТИПОВОЙ ВАРИАНТ — ВКЛЮЧЕНИЕ СТОЯНОЧНОГО ТОРМОЗА

Шаг 1: Нажмите и удерживайте рычаг тормоза в нажатом положении

Шаг 2: Нажмите рычаг стояночного тормоза

Отключение стояночного тормоза

Нажмите рычаг тормоза. Рычаг стояночного тормоза автоматически вернется в исходное положение. Всегда выключайте стояночный тормоз прежде чем начать движение.

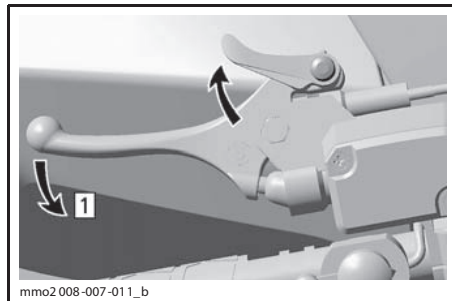

ТИПОВОЙ ВАРИАНТ — ВЫКЛЮЧЕНИЕ СТОЯНОЧНОГО ТОРМОЗА

Шаг 1: Нажмите рычаг тормоза

5) Выключатель со шнуром безопасности

Общие сведения

При снятии колпачка шнура безопасности с выключателя (например, в результате падения водителя со снегохода) двигатель снегохода глохнет, предотвращая, тем самым, дальнейшее движение снегохода.

⚠ ПРЕДОСТЕРЕЖЕНИЕ

В целях предотвращения случайного запуска двигателя, несанкционированного использования снегохода посторонними лицами или детьми, а также хищения снегохода снимайте колпачок шнура безопасности с выключателя, когда снегоход не используется.

Использование

Прежде чем запустить двигатель закрепите свободный конец шнура безопасности на одежде и установите колпачок на выключатель.

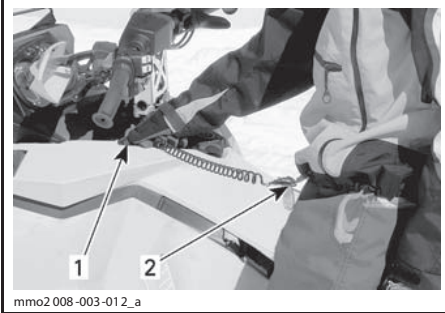

ТИПОВОЙ ВАРИАНТ

1. Установите колпачок на выключатель
2. Закрепите на одежде

Для экстренной остановки двигателя сдёрните колпачок шнура безопасности с выключателя.

6) Выключатель двигателя

Выключатель находится на правой рукоятке руля и служит для остановки двигателя.

Для того чтобы заглушить двигатель в случае какой-либо опасности, переведите выключатель в положение «OFF» (вниз или вверх) и одновременно нажмите на рычаг тормоза. Во время запуска двигателя выключатель должен находиться в среднем положении («ON»).

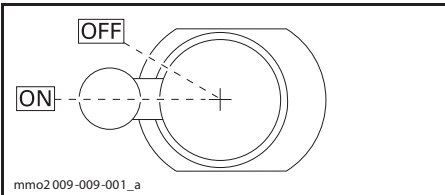

Все водители должны тщательно ознакомиться с работой этого устройства путём многократного использования при первой поездке и в дальнейшем для любой остановки двигателя. Процедура остановки двигателя должна быть освоена водителем на уровне рефлекса, чтобы быть готовым воспользоваться ей в экстренной ситуации.

⚠ ПРЕДОСТЕРЕЖЕНИЕ

Если поводом для аварийной остановки двигателя послужила какая-то неисправность, то перед запуском двигателя необходимо найти и устранить её причину. Обратитесь за помощью к авторизованному дилеру Lynx.

7) Кнопка пускового насоса

Вытяните и утопите кнопку. На прогревом двигателе использовать пусковой насос не требуется.

Действуйте кнопкой, пока не почувствуете сопротивление. После этого двумя—тремя движениями подкачайте топливо во впускной коллектор. Закончив подкачку топлива, убедитесь, что кнопка вернулась в исходное положение.

ПРИМЕЧАНИЕ: В очень холодную погоду кнопка может примёрзнуть. Рекомендуем повернуть кнопку 3—4 раза вокруг оси, прежде чем начинать подкачку топлива.

8) Рукоятка ручного стартера

Рукоятка ручного стартера находится по правому борту снегохода. Чтобы привести в действие механизм ручного стартера, медленно потяните рукоятку на себя, и, почувствовав сопротивление, энергично сдёрните её. Медленно верните рукоятку в исходное положение.

9) Выключатель предварительного обогрева настраиваемой трубы

Только для гоночных моделей

ПРИМЕЧАНИЕ: Для того чтобы гарантийные обязательства обрели юридическую силу, этот выключатель должен быть демонтирован.

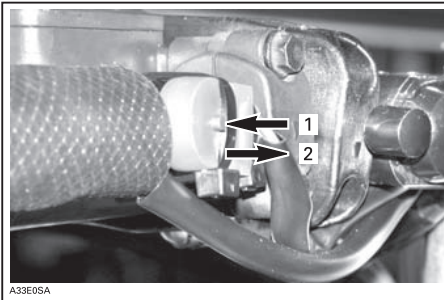

1. Кнопка нажата: установка опережения зажигания с учётом предварительного обогрева
2. Кнопка отпущена: нормальная установка опережения зажигания

После запуска двигателя нажмите и удерживайте кнопку предварительного обогрева настроенной трубы.

После того как настроенная труба прогрета, отпустите кнопку.

10) Переключатель света фар

Предназначен для переключения между дальним и ближним светом фар.

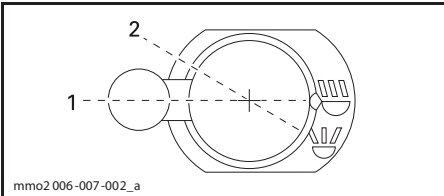

1. Ближний свет
2. Дальний свет

11) Выключатель обогрева рукояток руля/выключатель обогрева рычага дроссельной заслонки

Выберите степень обогрева рычага, обеспечивающую комфортную температуру для Ваших рук.

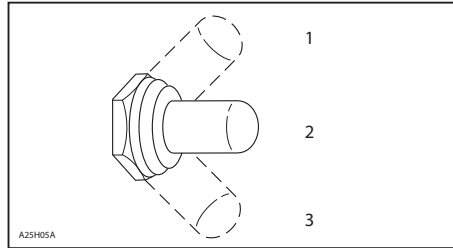

1. Сильный обогрев
2. Средний обогрев
3. Обогрев выключен

12) Аналоговый спидометр и тахометр

Спидометр

Спидометр показывает скорость движения снегохода в километрах в час или в милях в час.

В заводских условиях спидометр настроен на вывод показаний в милях в час, но его можно настроить на вывод показаний в метрической системе мер. Для этого обратитесь к авторизованному дилеру Lynx.

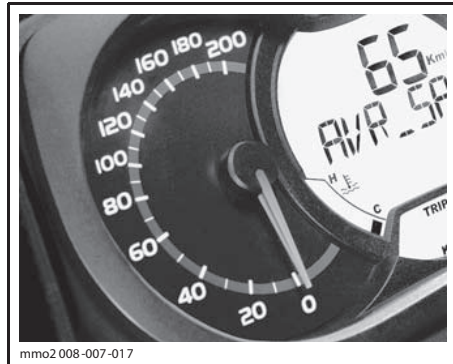

ЛЕВАЯ ЧАСТЬ ИНФОРМАЦИОННОГО ЦЕНТРА

Тахометр (об/мин)

Тахометр отображает частоту вращения коленвала двигателя в оборотах в минуту (об/мин). Чтобы узнать истинную частоту вращения коленчатого вала двигателя необходимо показания прибора умножить на 1000.

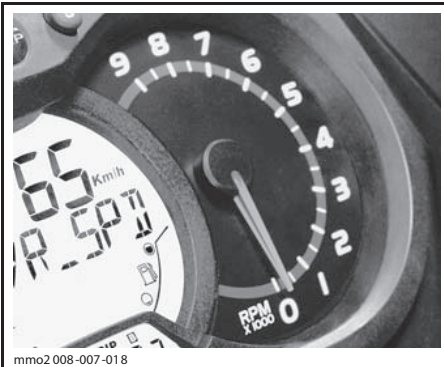

mmo2.008-007-018

ПРАВАЯ ЧАСТЬ ИНФОРМАЦИОННОГО ЦЕНТРА

13) Кнопка MODE (M)

Кнопка предназначена для смены режимов работы многофункционального дисплея.

14) Кнопка SET (S)

Кнопка предназначена для настройки параметров, отображаемых на многофункциональном дисплее и обнуления показаний.

15) Многофункциональный цифровой дисплей

Многофункциональный цифровой дисплей отображает разнообразную необходимую водителю информацию, которая выводится в режиме реального времени. Информация выводится в метрической или Британской системе мер, для смены системы мер обратитесь к авторизованному дилеру Lynx.

⚠ ПРЕДОСТЕРЕЖЕНИЕ

Считывание информации с приборов отвлекает внимание водителя от управления снегоходом и контроля за обстановкой. Это может привести к столкновению с препятствием или другим снегоходом, что в свою очередь может привести к серьёзным травмам или смерти. Перед считыванием показаний с приборов убедитесь, что никакой внешней опасности нет, и снизьте скорость движения. Если требуется произвести какие-либо настройки, сойдите с трассы и остановите снегоход в безопасном месте.

На заводе многофункциональный цифровой дисплей настроен на вывод показаний в Британской системе мер, однако, его настройку можно изменить для вывода показаний в метрической системе мер. Для этого обратитесь к авторизованному дилеру Lynx.

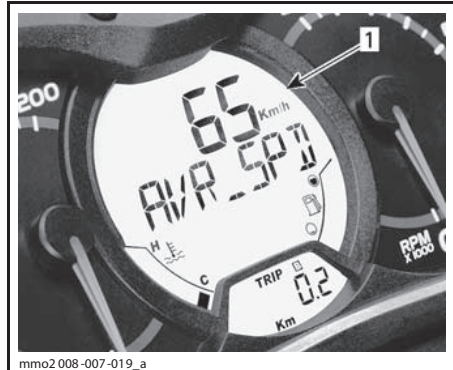

mmo2.008-007-019_a

МНОГОФУНКЦИОНАЛЬНЫЙ АНАЛОГО-ЦИФРОВОЙ ИНФОРМАЦИОННЫЙ ЦЕНТР

1. Многофункциональный дисплей

ФУНКЦИИ ДИСПЛЕЯ

ФУНКЦИЯ	РАЗДЕЛ
Спидометр	A
Тахометр (об/мин)	B
Одометр	C
Счётчик пробега за поездку «А» или «В»	D
Счётчик моточасов	E
Максимальная скорость	F
Максимальные обороты двигателя (об/мин)	G
Средняя скорость	H
Дисплей сообщений	I
Режим записи параметров движения	J
Температура выхлопных газов	K
Положение дроссельной заслонки	L

А) Спидометр

В дополнение к показаниям аналогового спидометра, скорость движения снегохода также может отображаться в цифровой форме на многофункциональном дисплее.

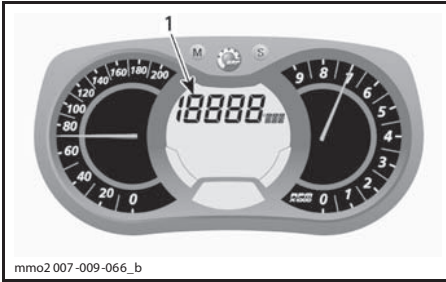

1. Показание скорости снегохода

Чтобы вывести на дисплей скорость снегохода, выполните следующее:

1. Нажмите кнопку MODE (M) для смены режима.

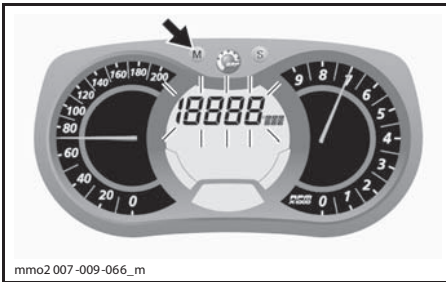

ПРИМЕЧАНИЕ: Показания на дисплее будут «мигать» примерно 5 секунд, затем дисплей вернется к показаниям прежде выбранного режима, если не выбрать новый режим.

2. При мигающем дисплее нажмите кнопку SET (S) для выбора режима спидометра.

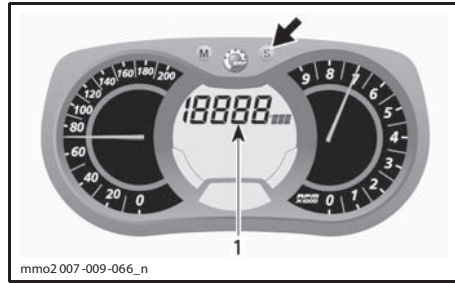

1. Режим спидометра

3. Для подтверждения выбора режима нажмите кнопку MODE (M) или подождите 5 секунд.



В) Тахометр (об/мин)

В дополнение к показаниям аналогового тахометра обороты двигателя снегохода могут отображаться в цифровой форме на многофункциональном дисплее.

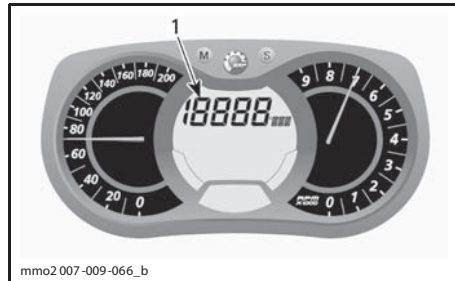

1. Режим тахометра (об/мин)

Чтобы вывести на дисплей частоту вращения коленвала двигателя, выполните следующее:

1. Нажмите кнопку MODE (M) для смены режима.

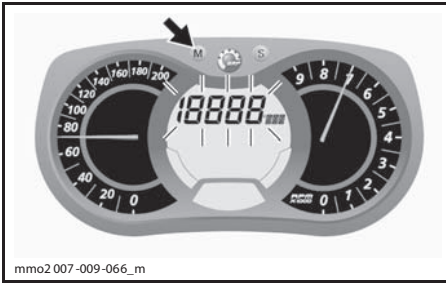

ПРИМЕЧАНИЕ: Показания на дисплее будут «мигать» примерно 5 секунд, затем дисплей вернётся к показаниям прежде выбранного режима, если не выбрать новый режим.

2. При мигающем дисплее нажмите кнопку SET (S) для выбора режима тахометра.

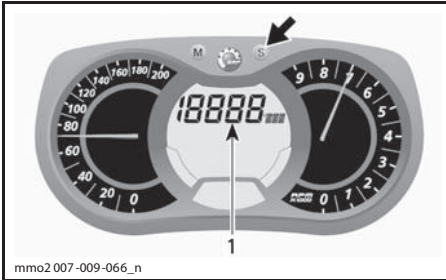

1. Режим тахометра (об/мин)

3. Для подтверждения выбора режима нажмите кнопку MODE (M) или подождите 5 секунд.

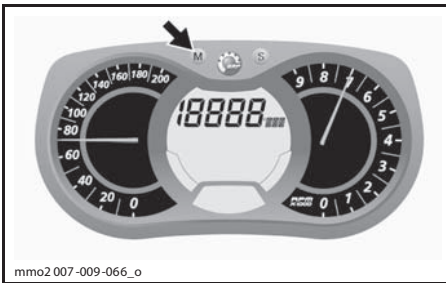

С) Одометр

Одометр показывает общий пробег снегохода. Нажатием кнопки SET (S) выберите режим одометра.

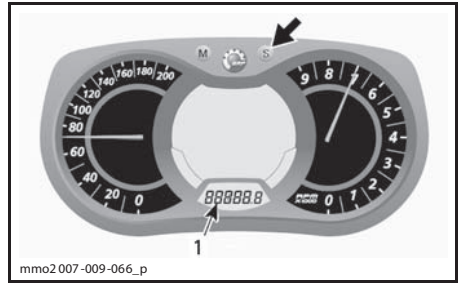

1. Режим одометра

Д) Счётчик пробега за поездку «А» или «В»

Показывает пробег снегохода с момента последнего обнуления показаний.

Нажатием кнопки SET (S) выберите режим счётчика пробега за поездку (TRIP A/TRIP B).

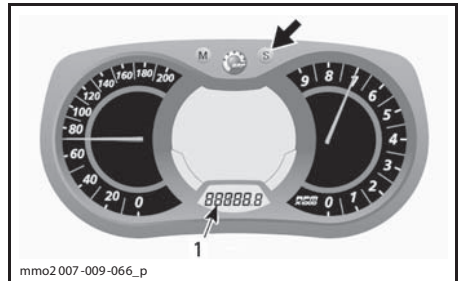

1. Режим счётчика пробега за поездку (TRIP A/ TRIP B)

Для сброса показаний нажмите и удерживайте кнопку SET (S).

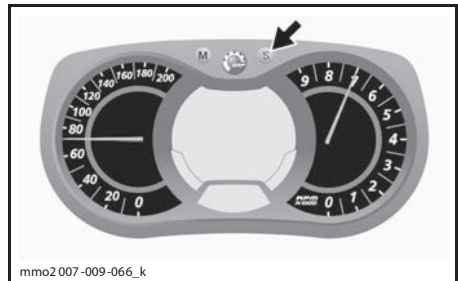

Е) Счётчик моточасов

Показывает наработку двигателя с момента последнего сброса показаний.

Нажатием кнопки SET (S) выберите режим счётчика моточасов (HrTRIP).

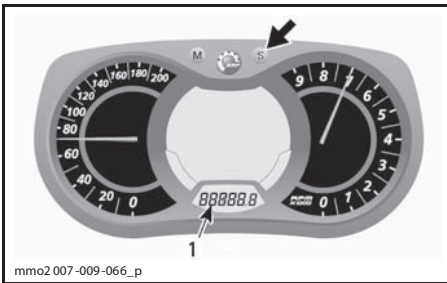

1. Режим счётчика моточасов (HrTRIP)

Для сброса показаний нажмите и удерживайте кнопку SET (S).

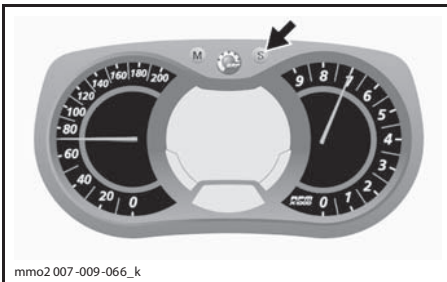

F) Максимальная скорость

В этом режиме регистрируется максимальная скорость, достигнутая снегоходом с момента последнего обнуления показаний.

Для выбора режима максимальной скорости выполните следующее:

1. Для смены режима нажмите кнопку MODE (M).

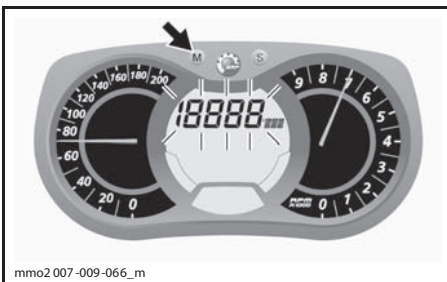

ПРИМЕЧАНИЕ: Показания на дисплее будут «мигать» примерно 5 секунд, затем дисплей вернётся к показаниям прежде выбранного режима, если не выбрать новый режим.

2. При мигающем дисплее нажмите кнопку SET (S) для выбора режима максимальной скорости (TOP_SPD).

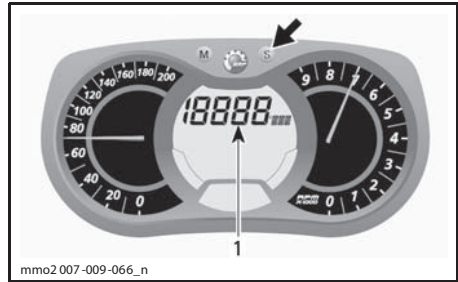

1. Режим максимальной скорости (TOP_SPD)

3. Для подтверждения выбора режима нажмите кнопку MODE (M) или подождите 5 секунд.

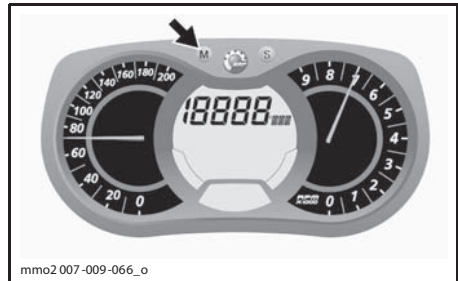

Если требуется сбросить показания, нажмите кнопку MODE (M) для выбора режима.

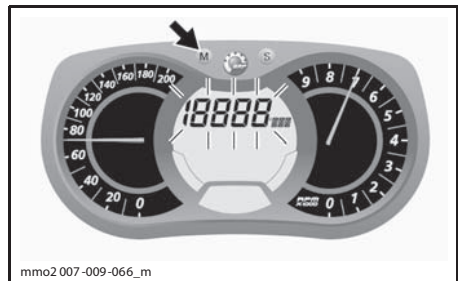

Для сброса показаний нажмите и удерживайте кнопку SET (S) в течение 5 секунд.

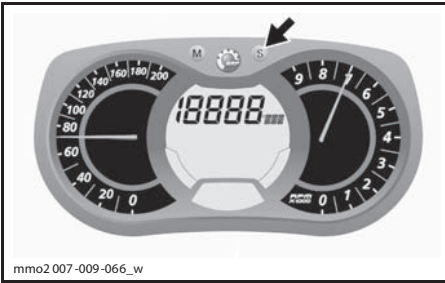

Г) Максимальные обороты двигателя

В этом режиме регистрируются максимальные обороты двигателя (об/мин) с момента последнего обнуления показаний.

Для выбора режима показания максимальных оборотов выполните следующее:

1. Для смены режима нажмите кнопку MODE (M).

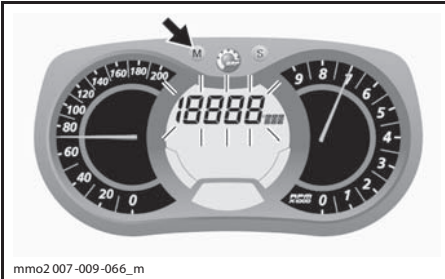

ПРИМЕЧАНИЕ: Показания на дисплее будут «мигать» примерно 5 секунд, затем дисплей вернётся к показаниям прежде выбранного режима, если не выбрать новый режим.

2. При мигающем дисплее нажмите кнопку SET (S) и выберите режим максимальных оборотов двигателя (TOP_RPM).

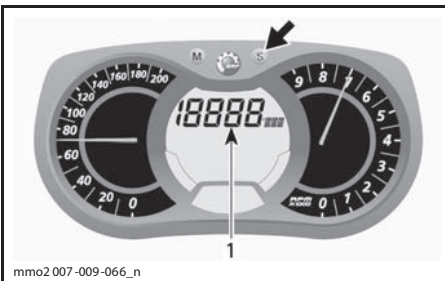

1. Режим максимальных оборотов двигателя (TOP_RPM)

3. Для подтверждения выбора режима нажмите кнопку MODE (M) или подождите 5 секунд.

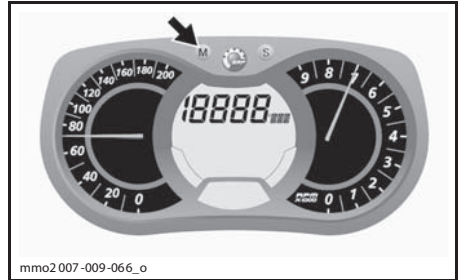

Если требуется сбросить показания, нажмите кнопку MODE (M) для выбора режима.

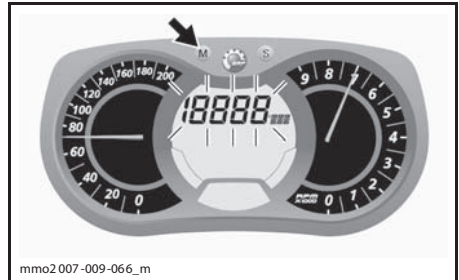

Затем для сброса показаний нажмите и удерживайте 5 секунд кнопку SET (S).

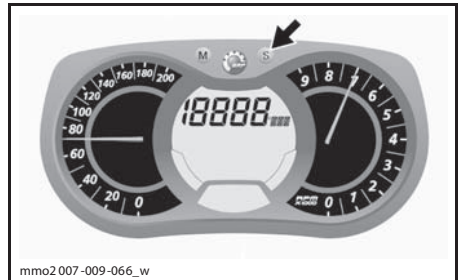

Н) Средняя скорость

В этом режиме регистрируется средняя скорость, достигнутая снегоходом с момента последнего обнуления показаний.

Для выбора режима средней скорости снегохода выполните следующее:

1. Для смены режима нажмите кнопку MODE (M).



ПРИМЕЧАНИЕ: Показания на дисплее будут «мигать» примерно 5 секунд, затем дисплей вернется к показаниям прежде выбранного режима, если не выбрать новый режим.

2. При мигающем дисплее нажмите кнопку SET (S) и выберите режим средней скорости (AVR_SPD).

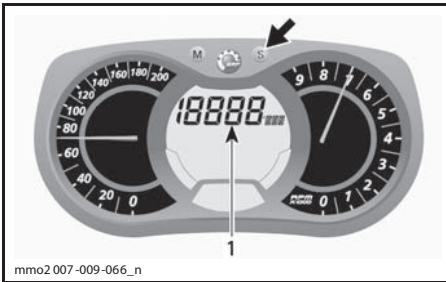

1. Режим средней скорости (AVR_SPD).

3. Для подтверждения выбора режима нажмите кнопку MODE (M) или подождите 5 секунд.

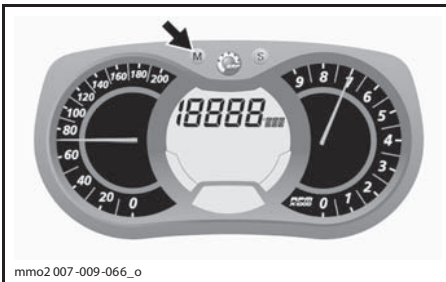

Если требуется сбросить показания, нажмите кнопку MODE (M) для выбора режима.



Затем для сброса показаний нажмите и удерживайте 5 секунд кнопку SET (S).

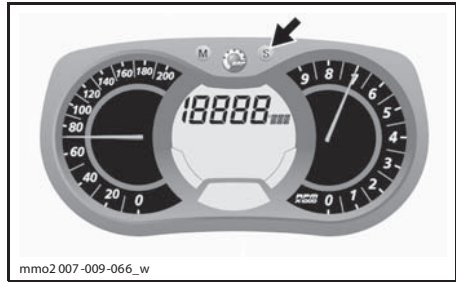

l) Дисплей сообщений

Используется как дополнение к сигнальным лампам для привлечения внимания водителя к возникшим неисправностям и их краткого описания, а также для информирования водителя о текущем состоянии тех или иных систем снегохода.

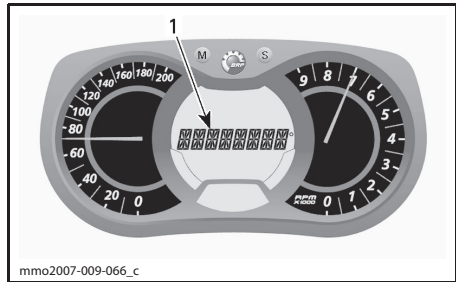

1. Дисплей сообщений

Сообщение выводится на дисплей одновременно с индикацией сигнальной лампы и сопровождается специальным звуковым кодом. Подробное описание приведено в разделе «СИСТЕМА МОНИТОРИНГА».

Ж) Режим записи параметров движения

В этом режиме в течение определённого времени, выбранном водителем, одновременно записываются скорость снегохода, обороты двигателя в минуту (об/мин) и функция, предварительно установленная на дисплее 1.

Водителю предоставляется возможность записать указанные параметры в девяти (9) разных сессиях (попытках), общей продолжительностью не более 2,5 минут.

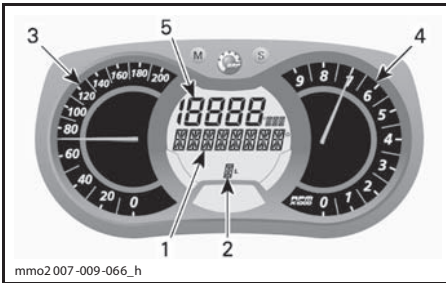

mмо2 007-009-066_h

РЕЖИМ ЗАПИСИ ПАРАМЕТРОВ ДВИЖЕНИЯ

1. Дисплей режима записи параметров движения
2. Сессии (попытки)
3. Скорость снегохода
4. Частота вращения коленчатого вала двигателя (об/мин)
5. Предварительно выбранная функция

Активизация режима записи параметров движения

1. Нажатиями кнопки SET (S) выберите режим одометра (Km/Mi) на дисплее 3.
2. Для активизации режима записи параметров движения нажмите и удерживайте 2 секунды кнопку SET (S). Появление сообщения REC означает, что выбран режим записи параметров движения.



mмо2 009-009-002_a

1. Режим записи
2. Одометр

3. Нажатием кнопки SET (S) выберите нужный режим.

Доступны следующие режимы: STOP (СТОП), REC (ЗАПИСЬ) и PLAY (ВОСПРОИЗВЕДЕНИЕ).

Запись

1. Выберите режим REC.

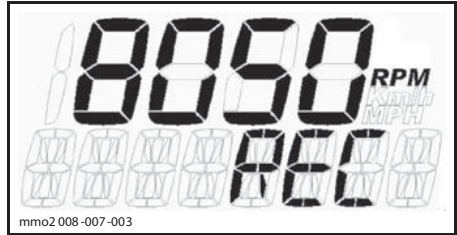

mмо2 008-007-003

РЕЖИМ ЗАПИСИ

2. Нажмите кнопку MODE (M) — начинается запись параметров движения.
3. Находясь в этом режиме, Вы можете ещё раз нажать кнопку MODE (M), чтобы начать новую запись параметров в этой попытке (можно сделать от 1 до 9 таких нажатий).

Для прекращения записи параметров нажмите кнопку SET (S).

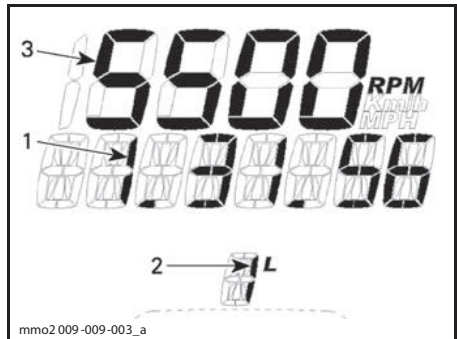

mмо2 009-009-003_a

РЕЖИМ ЗАПИСИ

1. Продолжительность записи
2. Сессия
3. Выбранный параметр

Чтобы начать новую сессию, нажмите и держите кнопку SET (S), пока на дисплее не появится надпись REC. Повторите процедуру записи, описанную выше.

Просмотр записанных данных

Выберите режим воспроизведения PLAY.

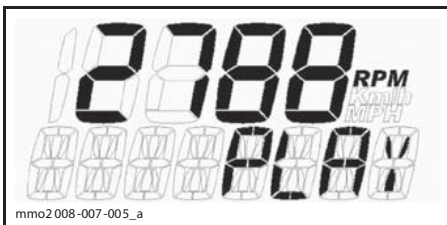

РЕЖИМ ВОСПРОИЗВЕДИЯ (PLAY)

1. Нажмите кнопку MODE (M) — начинается воспроизведение записанных данных.

Все записанные данные (спидометр, тахометр и предварительно установленная функция (на дисплее 1)) выводятся одновременно.

2. Для остановки воспроизведения нажмите кнопку SET (S) или нажмите кнопку MODE (M), если хотите просмотреть данные, записанные в другой сессии.

ПРИМЕЧАНИЕ: При нажатии кнопки SET (S) останавливается отсчёт времени воспроизводимой сессии, на дисплее выводится продолжительность записи данной сессии, затем через 5 секунд автоматически переходит к показу данных следующей записанной сессии.

После того как будут воспроизведены данные всех сессий, на дисплее появится сообщение STOP.

Чтобы повторить просмотр записанных данных, нажмите кнопку SET (S) для возврата в режим воспроизведения PLAY. Повторите процедуру воспроизведения, описанную выше.

Для записи новых сессий нажмите кнопку SET (S) для перехода в режим записи REC. Повторите процедуру записи, которая описана выше.

Для выхода из режима записи нажмите и удерживайте 5 секунд кнопку SET (S) — на дисплее будет выведен ранее выбранный режим.

К) Температура выхлопных газов

Отображает в реальном времени температуру выхлопных газов и записывает максимальное значение.

Для вывода показаний температуры выхлопных газов выполните следующее:

1. Нажмите кнопку MODE (M) для смены режима.

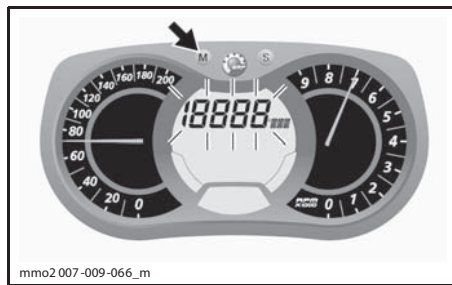

ПРИМЕЧАНИЕ: Показания на дисплее будут «мигать» примерно 5 секунд, затем дисплей вернётся к показаниям прежде выбранного режима, если не выбрать новый режим.

2. При мигающем дисплее нажмите кнопку SET (S) и выберите режим температуры выхлопных газов (EGTM).

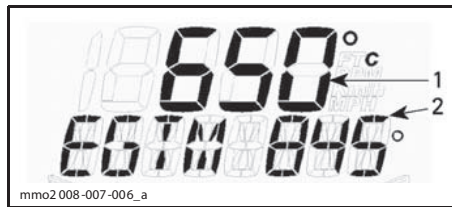

РЕЖИМ ВЫВОДА ПОКАЗАНИЙ ТЕМПЕРАТУРЫ ВЫХЛОПНЫХ ГАЗОВ (EGTM)

1. Текущее значение температуры
2. Максимальная зафиксированная температура

3. Для подтверждения выбора режима нажмите кнопку MODE (M) или подождите 5 секунд.

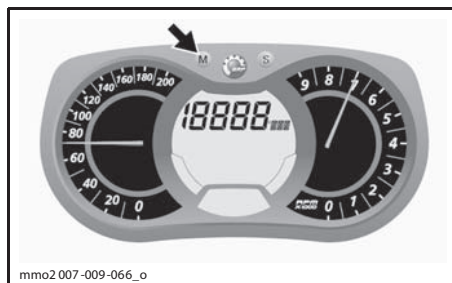

Если требуется сбросить показание максимальной зафиксированной температуры, нажмите кнопку MODE (M) для выбора режима.



Затем для сброса показаний нажмите и удерживайте 5 секунд кнопку SET (S).

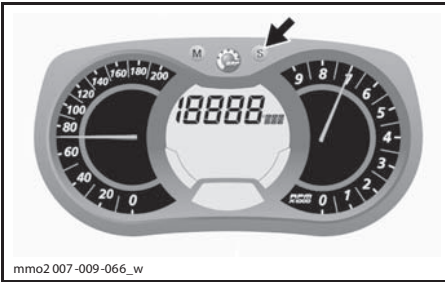

L) Положение дроссельной заслонки

Отображает в режиме реального времени приблизительную величину открытия дроссельной заслонки в процентах от 0 до 100%.

Для вывода на дисплей показаний величины открытия дроссельной заслонки:

1. Нажмите кнопку MODE (M) для смены режима.

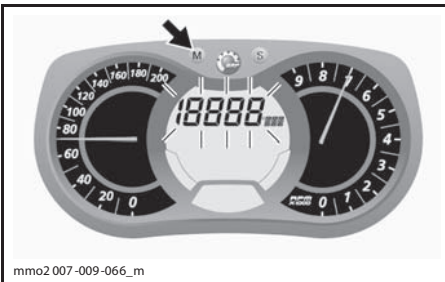

ПРИМЕЧАНИЕ: Показания на дисплее будут «мигать» примерно 5 секунд, затем дисплей вернётся к показаниям прежде выбранного режима, если не выбрать новый режим.

2. При мигающем дисплее нажмите кнопку SET (S) и выберите режим положения дроссельной заслонки (TPS).

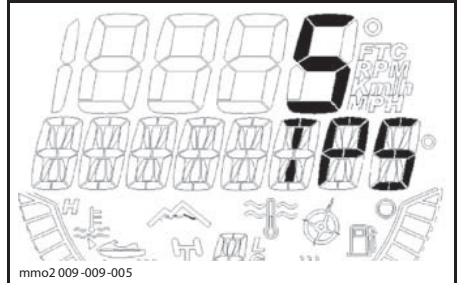

РЕЖИМ ПОЛОЖЕНИЯ ДРОСсельной ЗАСлонКИ

3. Для подтверждения выбора режима нажмите кнопку MODE (M) или подождите 5 секунд.

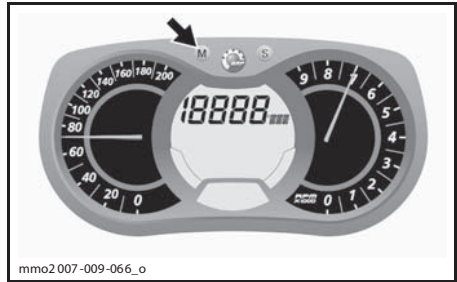

16) Сигнальные лампы

Сигнальные лампы информируют водителя о возникших неисправностях или состоянии тех или иных систем снегохода.

Подробное описание приведено в разделе «СИСТЕМА МОНИТОРИНГА».

17) Рукоятка/бампер

Используйте рукоятку для подъема снегохода вручную.

⚠ ПРЕДОСТЕРЕЖЕНИЕ

Во избежание травм не пытайтесь поднять тяжёлый снегоход в одиночку. Пользуйтесь подъёмными устройствами и приспособлениями или позовите кого-нибудь на помощь.

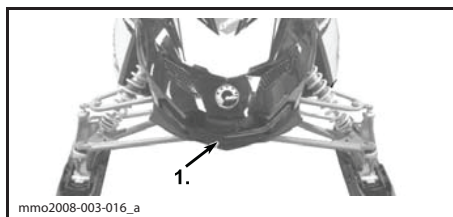

mmo2008-003-016_a

ПЕРЕДНЯЯ ЧАСТЬ СНЕГОХОДА

1. Рукоятка/бампер

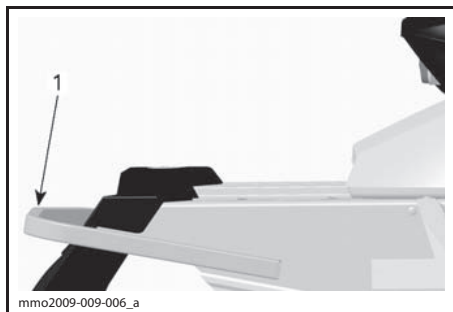

mmo2009-009-006_a

ЗАДНЯЯ ЧАСТЬ СНЕГОХОДА

1. Рукоятка/бампер

ВНИМАНИЕ Не используйте лыжи для буксировки или подъема снегохода.

ТОПЛИВО И МАСЛО

Рекомендуемое топливо

ВНИМАНИЕ Данная модель снегохода не оборудована масляным насосом, масло должно быть смешано с топливом. О соотношении топливо/масло см. главу «РЕКОМЕНДУЕМОЕ МАСЛО».

Пользуйтесь высококачественным неэтилированным бензином, который продается на автозаправочных станциях, или топливом с кислородными добавками, содержащим не более 10% этилового или метилового спирта или обоих спиртов. Минимальное октановое число бензина указано в таблице.

ОКТАНОВОЕ ЧИСЛО	
98 RON	▼
ДВИГАТЕЛЬ	98
600 RS	X

ВНИМАНИЕ Не экспериментируйте с другими сортами топлива (по составу или октановому числу). Эксплуатация снегохода на нерекондованных сортах топлива может привести к снижению технических характеристик изделия и к выходу из строя ответственных деталей топливной системы и двигателя.

Топливный антифриз

При использовании топлива с кислородными добавками специальный топливный антифриз и водопоглощающие присадки не применяются.

При использовании неэтилированного бензина без кислородных добавок настоятельно рекомендуем добавить в топливо специальный антифриз на изопропиловой основе: 150 мл топливного антифриза на 40 л бензина.

Эта мера предосторожности позволяет защитить карбюраторы от замерзания, снизить расход топлива и уменьшить риск поломок двигателя.

ПРИМЕЧАНИЕ: Топливный антифриз не должен содержать метилгидрата.

⚠ ПРЕДОСТЕРЕЖЕНИЕ

Во время заправки топливом двигатель должен быть выключен. Бензин является горючим и взрывоопасным продуктом. Производите заправку на открытом воздухе или в хорошо проветриваемом помещении. Не курите вблизи топливного бака, не подносите к нему открытое пламя и искрящие предметы. Медленно отворачивайте крышку топливного бака. Если при этом слышен свист, свидетельствующий о наличии избыточного давления или разряжения в баке, покажите снегоход дилеру — возможно, требуется небольшой ремонт. Эксплуатация снегохода на это время запрещена. Не переполняйте топливный бак; не заправляйте бак доверху, если собираетесь оставить снегоход в теплом помещении. При нагреве топливо может начать вытекать из-под крышки заливной горловины. Вытирайте все подтеки топлива с корпуса снегохода. Регулярно проверяйте состояние топливной системы.

Рекомендуемое масло

Данная модель снегохода не оборудована масляным насосом. Топливо должно быть смешано с маслом в соотношении **33:1** в канистре и после этого залито в топливный бак.

См. главу «СООТНОШЕНИЕ ТОПЛИВО/МАСЛО В ПРИГОТОВЛЕННОЙ СМЕСИ».

ВНИМАНИЕ Не экспериментируйте с другими соотношениями топливо/масло. Пользуйтесь только таким маслом, которое не теряет текучести при температуре окружающего воздуха **-40 °C**.

Пользуйтесь только инжекционным моторным маслом для двухтактных двигателей, которое Вы всегда можете приобрести у авторизованного дилера Lynx.

ИНЖЕКЦИОННОЕ МАСЛО ДЛЯ 2-ТАКТНЫХ ДВИГАТЕЛЕЙ

XPS SYNTHETIC OIL (P/N 619 590 106)

ДВИГАТЕЛЬ	▼
600 RS	X

ПРИМЕЧАНИЕ: В случае если снегоход не эксплуатируется на предельных режимах, допускается применение моторного масла XPS Synthetic blend oil (P/N 619 590 103).

ВНИМАНИЕ Рецептура масел XP-S synthetic oil и XP-S synthetic blend oil разработана специально для двигателя 600 RS и прошла строгие эксплуатационные испытания. Применение других марок масел для двухтактных двигателей может стать причиной аннулирования гарантии на снегоход. Пользуйтесь только рекомендованным маслом XP-S для двухтактных двигателей. В настоящий момент аналоги этого масла отсутствуют. Применение аналога более высокого качества (если таковой появится) разрешено.

ВНИМАНИЕ Запрещается применять минеральные или синтетические масла, предназначенные для четырехтактных двигателей, а также смеси этих масел с моторным маслом, предназначенным для подвесных моторов. Запрещается применять масла для двухтактных подвесных моторов NMMA TC-W, TC-W2, TC-W3 и другие малозольные масла для двухтактных двигателей. Запрещается применять смеси разномарочных моторных масел API TC, так как возникающие химические реакции могут привести к серьезным повреждениям деталей двигателя.

Масла XP-S Synthetic Oil и XP-S Synthetic Blend Oil

Масла XP-S synthetic и XP-S synthetic blend oil имеющие **высокие смазывающие качества**, уменьшают износ деталей двигателя и образование нагара, что обеспечивает наиболее эффективную работу двигателя. Эти синтетические масла отвечают требованиям современных стандартов ASTM и JASO, предъявляемым к уровню дымности выхлопа и способности к биологическому разложению.

Соотношение топливо/масло в приготовленной смеси



ВНИМАНИЕ Предупреждающие наклейки расположены на снегоходе.

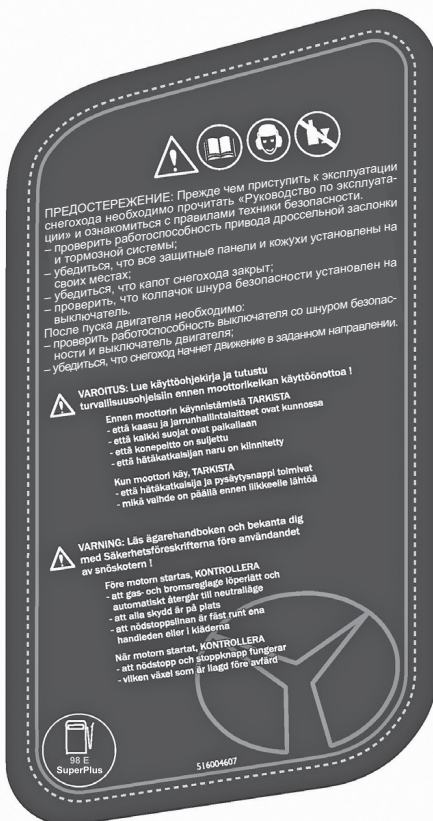

БЕНЗИН 98 E (98 RON)	1	5	10	15	20	25	30	33
МАСЛО	0,03	0,15	0,3	0,45	0,6	0,75	0,9	0,99

– Используйте масло XPS synthetic oil.
– Тщательно перемешайте масло и топливо в отдельной канистре.
– Соотношение масло/топливо 3%.

516004607

ВНИМАНИЕ Наклейка с указанием предписанного соотношения топлива/масла расположена на снегоходе.

ОБКАТКА СНЕГОХОДА

Двигатель

▲ ОСТОРОЖНО Двигатель снегохода требует обкатки в течение 10 моточасов или на протяжении первых 500 км пробега, прежде чем он сможет нормально работать на полную мощность.

Во время обкатки не следует открывать дроссельную заслонку более чем на три четверти. Однако в обкаточный период полезно давать снегоходу кратковременные разгоны и двигаться с различными скоростями.

▲ ОСТОРОЖНО Перегрев двигателя, продолжительные разгоны с полностью открытой дроссельной заслонкой, длительное движение с постоянной скоростью противопоказаны для нормальной обкатки и могут привести к повреждению двигателя.

Ремень вариатора

Новый ремень вариатора прирабатывается на протяжении 50 км. В течение этого периода следует избегать интенсивных разгонов и торможений снегохода, буксировки грузов, а также длительного движения с постоянной высокой скоростью.

Осмотр после наработки 10 моточасов

ПРИМЕЧАНИЕ: Техническое обслуживание снегохода после наработки первых 10 моточасов проводится за счёт владельца.

Как и любое технически сложное изделие, содержащее высокоточные узлы и детали, Ваш снегоход нуждается в проведении контрольного осмотра после наработки первых 10 моточасов или 500 км пробега в зависимости от того, что наступит раньше. Для этого обратитесь к дилеру Lynx. Используйте осмотр, чтобы одновременно проконсультироваться и получить у специалистов ответы на вопросы, возникшие у Вас в период обкатки снегохода.

УКАЗАНИЯ ПО ЭКСПЛУАТАЦИИ

Проверка снегохода перед выездом

⚠ ПРЕДОСТЕРЕЖЕНИЕ

Контрольный осмотр — важная часть процедуры подготовки снегохода к выезду. Проверьте работоспособность основных элементов управления, средств защиты, механических узлов и деталей. Нарушение указанных требований ставит под угрозу Вашу безопасность во время поездки.

- Очистите от снега и льда корпус, сиденья, подножки, рычаги и кнопки управления, осветительные и контрольные приборы.
- Осветительные приборы — фары, задний фонарь и стоп-сигнал являются стандартной комплектацией снегохода. Очистите осветительные приборы от грязи и снега, проверьте их работоспособность.
- Убедитесь, что гусеничная лента и направляющие катки не примёрзли и не забиты льдом, который может мешать их вращению.

⚠ ПРЕДОСТЕРЕЖЕНИЕ

Во время проверки гусеничной ленты снегоход должен стоять на механической опоре с широким основанием. Запустите двигатель и слегка нажмите рычаг дроссельной заслонки, чтобы гусеничная лента начала вращаться с очень малой скоростью.

- Нажмите на рычаг тормоза и убедитесь, что тормозной механизм полностью включается до того, как рычаг коснётся рукоятки руля. После отпускания рычаг тормоза должен автоматически возвращаться в исходное положение.
- Приведите стояночный тормоз в действие и убедитесь в его работоспособности.
- Несколько раз нажмите и отпустите рычаг дроссельной заслонки, чтобы убедиться в исправности и плавной работе тросового привода дроссельной заслонки.

⚠ ПРЕДОСТЕРЕЖЕНИЕ

Рычаг дроссельной заслонки должен двигаться плавно и самостоятельно возвращаться в исходное положение после отпускания.

- Проверьте исправность и работу шнура безопасности и выключателя двигателя, переключателя света фары (ближний/дальний), заднего габаритного фонаря, стоп-сигнала, сигнальных ламп.
- Проверьте исправность и функционирование рулевого управления снегохода. Руль и лыжи должны поворачиваться плавно и согласованно.
- Проверьте уровень топлива и масла в соответствующих ёмкостях, при необходимости, долийте. При обнаружении утечек жидкостей обратитесь к дилеру Lynx.
- Убедитесь в отсутствии снега в предфильтре глушителя шума впуска воздуха.

⚠ ПРЕДОСТЕРЕЖЕНИЕ

Все регулируемые узлы должны быть настроены оптимальным образом. Надёжно затяните крепёжные элементы.

- Начиная движение, убедитесь, что перед снегоходом и позади него нет людей и препятствий.
- Ваша экипировка должна соответствовать погодным условиям. Рекомендуем приобрести предметы одежды, специально предназначенные для езды на снегоходе.

ПЕРЕЧЕНЬ КОНТРОЛЬНЫХ ПРОВЕРОК

ПУНКТ	ОПЕРАЦИЯ	✓
Корпус, сиденье, подножки, осветительные и контрольные приборы, органы управления	Очистить от снега и льда.	
Гусеница и направляющие катки	Проверить свободу движения.	
Рычаг тормоза	Проверить работоспособность.	
Стояночный тормоз	Проверить работоспособность.	
Рычаг дроссельной заслонки	Проверить работоспособность.	
Выключатели и осветительные приборы	Проверить работоспособность. Шнур безопасности должен быть пристегнут к одежде водителя.	
Лыжи и рулевое управление	Проверить свободу перемещения и работоспособность.	
Топливо и масло	Проверить уровни и отсутствие утечек.	
Предфильтр	Очистить, если требуется, от снега и льда.	
Регулируемые узлы	Проверить оптимальность регулировок и надёжность затяжки крепёжных элементов.	
Расположение снегохода	Проверить отсутствие людей и препятствий перед снегоходом и позади него.	
Одежда	Наденьте тёплую одежду в соответствии с погодными условиями.	

Пуск двигателя**Общие указания****Процедура пуска двигателя**

1. Убедитесь в нормальном функционировании рычага дроссельной заслонки.
2. Проверьте, пристегнут ли шнур безопасности к петле на одежде и надёжно ли крепление колпачка шнура безопасности на выключателе.
3. Убедитесь, что выключатель двигателя находится в положении «ON» (вкл.).

Пуск двигателя ручным стартером

1. Крепко обхватите и медленно потяните рукоятку ручного стартера, пока не почувствуете возросшего сопротивления своему усилию, после чего энергично дёрните рукоятку — двигатель должен запуститься.

⚠ ПРЕДОСТЕРЕЖЕНИЕ

При пуске двигателя не нажимайте рычаг дроссельной заслонки.

Запуск карбюраторного двигателя

1. Проверьте работоспособность рычага привода дроссельной заслонки.
2. Убедитесь, что колпачок шнура безопасности установлен на выключатель, а свободный конец шнура безопасности закреплён на одежде.
3. Убедитесь, что выключатель двигателя находится в положение «ON».
4. Установите рычаг воздушной заслонки в положение, соответствующее температуре воздуха, см. ниже.

Воздушная заслонка

Пуск холодного двигателя (температура ниже -10°C)

ПРИМЕЧАНИЕ: Не нажимайте рычаг дроссельной заслонки во время пуска двигателя с использованием воздушной заслонки.

Переместите рукоятку воздушной заслонки в положение 3.

ПРИМЕЧАНИЕ: Прогрейте заработавший двигатель на высоких холостых оборотах, пока они не начнут уменьшаться. После этого верните рукоятку воздушной заслонки в положение «OFF», чтобы обеспечить подачу нормального состава воздушно-топливной смеси.

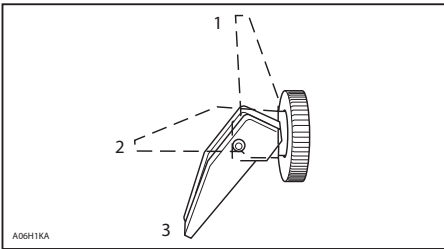

1. «OFF»
2. Положение 2
3. Положение 3

Пуск холодного двигателя (температура выше -10°C)

Переместите рукоятку воздушной заслонки в положение 2.

ПРИМЕЧАНИЕ: После того как двигатель работает, верните рукоятку воздушной заслонки в положение «OFF», чтобы обеспечить подачу нормального состава воздушно-топливной смеси.

Пуск прогретого двигателя

Запустите двигатель, не прикрывая воздушную заслонку. Если двигатель не начал работать после двух попыток с использованием ручного стартера или после двух включений электрического стартера (по 5 секунд), поверните рукоятку воздушной заслонки в положение 2. Запустите двигатель, не нажимая рычаг дросселя. Когда двигатель заработает, верните рукоятку воздушной заслонки в положение «OFF».

Прогрев снегохода

Перед поездкой прогрейте снегоход следующим образом:

Включите стояночный тормоз.

Поднимите заднюю часть снегохода и поставьте её на опору с широким основанием. Гусеница должна быть поднята не менее чем на 100 мм.

Прикрепите конец шнура безопасности к петле на одежде водителя.

Запустите двигатель и дайте ему поработать на холостом ходу в течение 2—3 минут.

ПРИМЕЧАНИЕ: Не рекомендуется позволять двигателю работать на оборотах холостого хода более 10 минут.

Отключите стояночный тормоз.

⚠ ПРЕДОСТЕРЕЖЕНИЕ

Проверьте устойчивость механической опоры. Держитесь дальше от передней части снегохода и гусеницы. Во время прогрева двигателя и прокручивания гусеницы как можно реже пользуйтесь дросселем.

Нажимайте рычаг дроссельной заслонки, пока не включится ведущий шкив вариатора. Дайте возможность гусенице сделать несколько оборотов на малой скорости. Чем ниже температура снегохода, тем больше времени потребуется для его прогрева.

Выключите двигатель и уберите опору из-под снегохода.

Если лыжи примёрзли к снежному покрову, поднимите их, взявшись обеими руками за рукоятки.

В течение 2—3 минут после повторного запуска двигателя двигайтесь на малой скорости, после чего можно выходить на нормальную для данной модели скорость движения.

Выключение двигателя

Отпустите рычаг дроссельной заслонки, дождитесь, когда двигатель перейдёт на обороты холостого хода.

Заглушите двигатель с помощью выключателя двигателя или шнура безопасности.

⚠ ПРЕДОСТЕРЕЖЕНИЕ

Во избежание несанкционированного пуска двигателя или угона снегохода не оставляйте шнур безопасности на снегоходе.

Заключительные операции после поездки

Выключите двигатель. Поднимите заднюю часть снегохода и поставьте её на широкую механическую опору.

Очистите от снега и льда заднюю подвеску, гусеничную ленту, переднюю подвеску, механизм рулевого управления и лыжи.

Оставляя снегоход на ночь (или на более длительное время), накройте его чехлом. Это защитит снегоход от замерзания и позволит надолго сохранить его привлекательный внешний вид.

ОСОБЫЕ УСЛОВИЯ ЭКСПЛУАТАЦИИ

Высокогорье

▲ ОСТОРОЖНО Неправильная высотная настройка снегохода может стать причиной серьёзных поломок двигателя.

Обратитесь за помощью к авторизованному дилеру Lynx.

Эксплуатация при низких температурах

Снегоход отрегулирован для эксплуатации при температуре воздуха около -20°C . Однако он может эксплуатироваться и при более высоких зимних температурах без дополнительного риска возникновения неисправностей.

▲ ОСТОРОЖНО При эксплуатации снегохода в условиях более низких температур (ниже -20°C) чтобы исключить риск повреждения двигателя необходимо выполнить регулировку карбюратора (-ов). Обратитесь к авторизованному дилеру Lynx.

Плотный снежный покров

Гусеница данного снегохода имеет грунтозацепы, высота которых составляет 44 мм, компания BRP не рекомендует двигаться на ней с высокой скоростью по трассе, плотному снежному покрову или льду.

В случае такой необходимости **снизьте скорость** и постарайтесь сократить пробег по таким поверхностям.

ВНИМАНИЕ При движении по трассе на снегоходе, оборудованном гусеницей с высоким профилем грунтозацепов, на уплотнённом снегу и на льду грунтозацепы испытывают повышенную нагрузку, которая ведёт к их нагреву. Во избежание ухудшения свойств гусеницы или её разрушения **снизьте скорость** и постарайтесь сократить пробег по таким поверхностям.

Аварийный пуск двигателя

Данный двигатель может быть запущен с помощью пускового шнура, входящего в комплект возимого инструмента.

Снимите защитный кожух ремня вариатора.

▲ ПРЕДОСТЕРЕЖЕНИЕ

Не наматывайте пусковой шнур на кисть руки — держите шнур за рукоятку. Не прибегайте к аварийному пуску двигателя без крайней необходимости. При первой же возможности устраните неисправность снегохода.

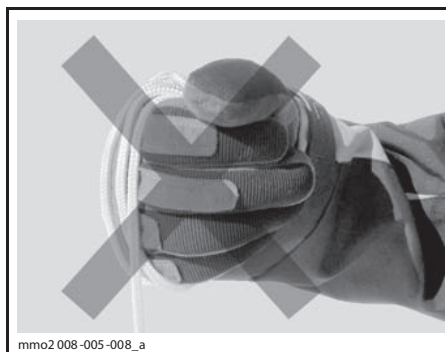

Привяжите один конец пускового шнура к рукоятке.

ПРИМЕЧАНИЕ: В качестве рукоятки можно использовать свечной ключ из комплекта возимого инструмента.

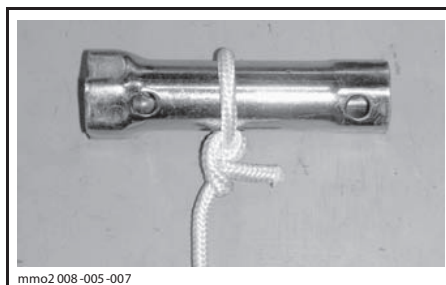

Другой конец шнура привяжите к пусковому зажиму, который входит в комплект возимого инструмента.



mmo2 008-005-009

Закрепите зажим на ведущем шкиве.

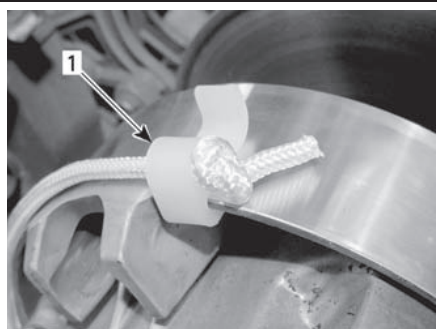

mmo2 008-005-012_a

1. Место установки зажима

Плотно намотайте пусковой шнур на ведущий шкив вариатора. Учтите, что во время запуска двигателя шкив вариатора должен вращаться против часовой стрелки.

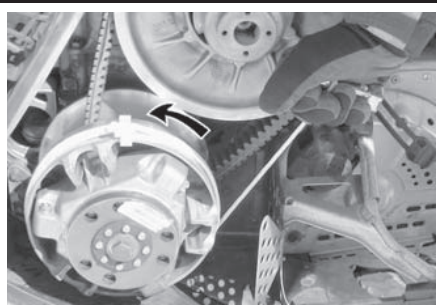

mmo2 008-005-014_a

Резко дерните за пусковой шнур так, чтобы он размотался и в конце соскочил с ведущего шкива.

Запустите двигатель так, как это делается при ручном запуске.

⚠ ПРЕДОСТЕРЕЖЕНИЕ

После аварийного пуска не устанавливайте защитный кожух ремня вариатора. Двигаясь на небольшой скорости, вернитесь на базу для устранения неисправности.

Буксировка груза

Для буксировки каких-либо грузов с помощью снегохода используйте буксировочную штангу. Буксируемый объект должен иметь светоотражатели на обеих боковых сторонах и сзади. Ознакомьтесь с требованиями местного законодательства в части, касающейся применения стоп-сигналов при буксировке.

⚠ ПРЕДОСТЕРЕЖЕНИЕ

Использование каната для буксировки груза запрещено. Пользуйтесь только жёсткой буксировочной штангой. Груз, буксируемый на канате, может врезаться в снегоход при внезапном торможении или на склоне, что может привести к опрокидыванию.

Буксировка другого снегохода

Неисправный снегоход буксируйте на буксировочной штанге, двигаясь с умеренной скоростью. Перед буксировкой снимите на неисправном снегоходе ремень вариатора.

⚠ ОСТОРОЖНО Во избежание повреждения ремня и поломок деталей системы привода обязательно снимайте ремень вариатора на буксируемом снегоходе.

В исключительных случаях вместо жёсткой сцепки можно использовать буксировочный канат, но при этом необходимо принять самые строгие меры предосторожности и быть особо внимательным во время движения.

Снимите ремень вариатора, закрепите канат на стойках (опорах) лыж. На буксируемом снегоходе должен находиться человек, который будет следить за движением и при необходимости замедлять ход. Буксируйте снегоход на малой скорости.

▲ ОСТОРОЖНО Во избежание поломки деталей рулевого управления не крепите буксировочный канат к рукояткам лыж.

▲ ПРЕДОСТЕРЕЖЕНИЕ

Во время буксировки неисправного снегохода двигайтесь на малой скорости, примите все необходимые меры предосторожности и будьте предельно внимательны.

Транспортировка снегохода

Проверьте плотность затяжки крышек масляного резервуара и топливного бака.

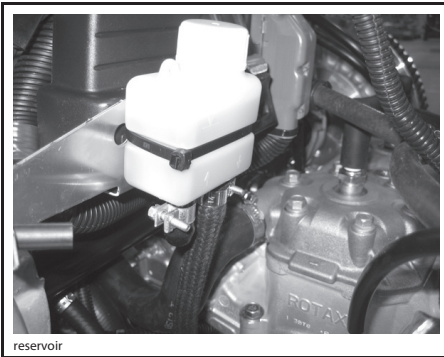

МАСЛЯНЫЙ РЕЗЕРВУАР ДЛЯ СМАЗКИ ВАЛА НАСОСА СИСТЕМЫ ОХЛАЖДЕНИЯ

Трейлер с наклонной платформой, на котором Вы собираетесь перевозить свой снегоход, необходимо оборудовать подъёмным механизмом. Не загоняйте снегоход на платформу своим ходом — это часто заканчивается авариями и несчастными случаями. С помощью строп надёжно закрепите снегоход на платформе транспортного средства. Не пренебрегайте креплением даже при перевозке на короткое расстояние. Проверьте надёжность крепления оборудования. Накройте снегоход на время перевозки во избежание загрязнения и повреждения.

Оборудование трейлера должно отвечать требованиям, предъявляемым к транспортировочным средствам в Вашем регионе. Убедитесь в надёжности буксирной сцепки и цепей, проверьте функционирование тормозов, сигналов поворота и габаритных огней.

РЕГУЛИРОВКА ПОДВЕСКИ

Управляемость снегохода и комфортность езды зависят от регулировок подвески.

Выбор параметров регулировки зависит от массы груза, веса водителя, личных предпочтений, скорости движения и состояния трассы.

ТИП ЗАДНЕЙ ПОДВЕСКИ	
МОДЕЛЬ	ТИП
	PPS 120
Rave 600 RS	X

Регулируемая подвеска

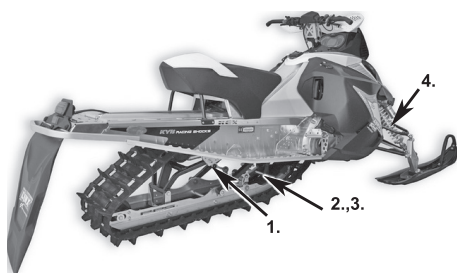

1. Задняя пружина — комфорт и высота подвески
2. Центральная пружина — управляемость
3. Ленточный ограничитель — перераспределение веса снегохода
4. Передние амортизаторы — управляемость

Регулировка подвески

ПРИМЕЧАНИЕ: Некоторые регулировки на Вашем снегоходе могут отсутствовать. Используйте специальное приспособление из комплекта возимого инструмента (некоторые модели).

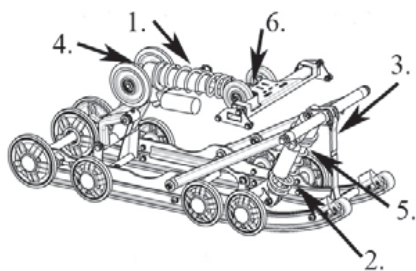

ТИПОВОЙ ВАРИАНТ — ПОДВЕСКА PPS

1. Задняя пружина — комфорт и высота подвески
2. Центральная пружина — управляемость
3. Ленточный ограничитель — перераспределение веса снегохода
4. Задний амортизатор — демпфирующая способность
5. Центральный амортизатор — демпфирующая способность
6. Регулировка демпфирующей способности хода отбоя

Следуйте рекомендациям по регулировке подвески.

Рекомендуем начать с заводской установки, а затем поочередно изменять по одному регулируемому параметру подвески. Возможно, понадобится повторная регулировка центральной пружины после регулировки передних пружин. Выполняйте пробные заезды в одинаковых условиях: трасса, скорость движения, состояние снежного покрова, поза водителя и т. д. Изменяйте по одной регулировке и испытывайте снегоход снова. Последовательно и в полном объеме выполните все регулировки до получения желаемого результата.

⚠ ПРЕДОСТЕРЕЖЕНИЕ

Перед началом регулировки или технического обслуживания снегохода отсоедините шнур безопасности (если не указан иной порядок действий). Остановите снегоход в безопасном месте, вдали от снегоходных трасс. Перед регулировкой передней подвески поднимите переднюю часть снегохода с помощью какого-либо подъёмного устройства. Перед регулировкой задней подвески поднимите заднюю часть снегохода и поставьте её на опору с широким основанием и отражательным щитком.

⚠ ПРЕДОСТЕРЕЖЕНИЕ

Во избежание травм не пытайтесь поднять тяжёлый снегоход в одиночку. Пользуйтесь подъёмным устройством. Перед началом регулировок убедитесь, что подъёмное устройство стоит устойчиво и надёжно закреплено.

⚠ ОСТОРОЖНО После регулировки задней подвески необходимо проверить и при необходимости отрегулировать натяжение гусеничной ленты.

Если при движении на снегоходе по самым неровным участкам трассы наблюдаются лишь лёгкие пробои подвески, то регулировка узлов подвески выполнена правильно.

ПРИМЕЧАНИЕ: На некоторых моделях установлены амортизаторы Take/Apart (T/A), которые можно перенастроить. Для этого обратитесь к авторизованному дилеру Lynx. Необходимо производить техническое обслуживание амортизаторов Take/Apart (T/A) один раз в год или каждые 1500 км пробега (см. «РЕГЛАМЕНТ ТЕХНИЧЕСКОГО ОБСЛУЖИВАНИЯ»).

Регулировка амортизатора**АМОРТИЗАТОР С РЕГУЛЯТОРОМ КОЛЬЦЕВОГО ТИПА**

На некоторых моделях для установки регулировочного кольца в нужное положение необходимо сначала отпустить стопорное кольцо.

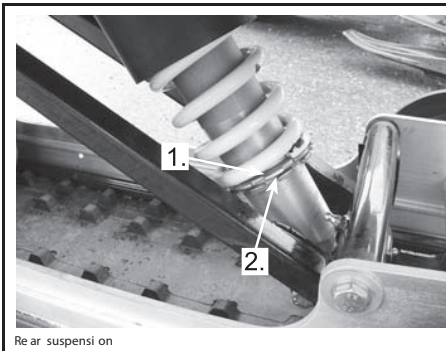

Rear suspension

НА НЕКОТОРЫХ МОДЕЛЯХ

1. Регулировочное кольцо — увеличение/уменьшение предварительного натяжения пружины
2. Стопорное кольцо

РЕГУЛИРОВКА ДЕМПИРУЮЩЕЙ СПОСОБНОСТИ АМОРТИЗАТОРА

На некоторых моделях снегохода также имеется возможность регулировки демпфирующей способности амортизатора.

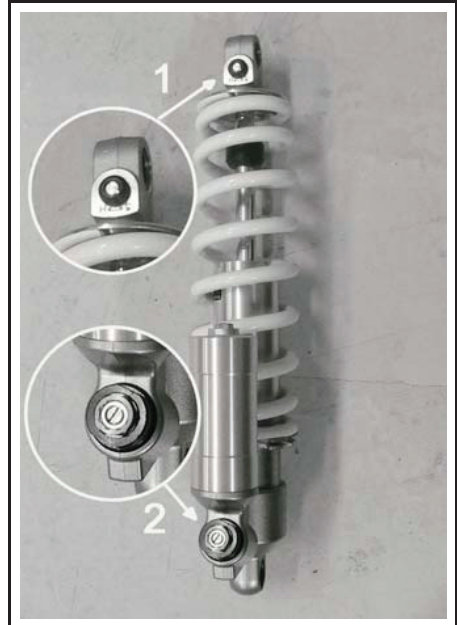
**ТОЛЬКО НА НЕКОТОРЫХ МОДЕЛЯХ**

1. Регулировка демпфирующей способности амортизатора при ходе отбоя
2. Регулировка демпфирующей способности амортизатора при ходе сжатия

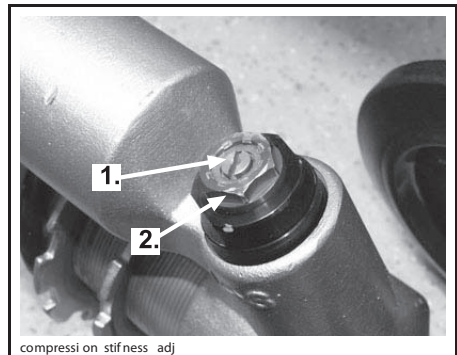

compressi on stifness adj

1. Регулировка демпфирующей способности амортизатора при ходе сжатия — низкая скорость (с помощью отвёртки)
2. Регулировка демпфирующей способности амортизатора при ходе сжатия — высокая скорость (ключом «на 17»)

Для увеличения демпфирующей способности амортизатора при низкой скорости сжатия поворачивайте регулировочный элемент [1] по часовой стрелке.

Для увеличения демпфирующей способности амортизатора при высокой скорости сжатия поворачивайте гайку [2] красного цвета по часовой стрелке.

Указанные регулировки не оказывают влияния на демпфирующую способность амортизатора при ходе отбоя.

Задние пружины — комфорт

ВАЖНО: Убедитесь, что весь перевозимый груз размещён в багажном отделении и на заднем багажнике.

- Возьмитесь за задний бампер и поднимайте заднюю часть снегохода, пока подвеска не будет полностью разгружена.
- После посадки водителя и пассажира (на двухместных моделях) задняя часть снегохода должна опуститься на 50—75 мм. Измерение выполняется от заднего бампера, как показано на рисунке ниже.

⚠ ПРЕДОСТЕРЕЖЕНИЕ

Во избежание травм не пытайтесь поднять тяжёлый снегоход в одиночку. Пользуйтесь подъёмными устройствами и приспособлениями или позовите кого-нибудь на помощь.

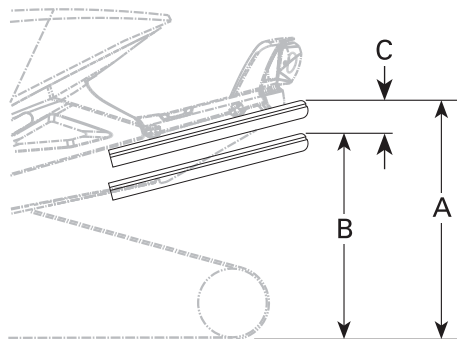

ТИПОВОЙ ВАРИАНТ — ПРАВИЛЬНАЯ РЕГУЛИРОВКА

- A. Подвеска полностью разгружена
 B. Подвеска сжата под действием веса водителя, пассажира и груза
 C. Разница между измерениями «А» и «В» не должна превышать 50—75 мм, см. таблицу

Регулировка задних пружин

«С», мм	ПРИЧИНА	РЕШЕНИЕ
50—75	Регулировка не требуется	
более 75	Слишком мягкая регулировка	Увеличьте предварительный натяг (см. регулировка преднатяга)
менее 50	Слишком жёсткая регулировка	Уменьшите предварительный натяг (см. регулировка преднатяга)

Центральная пружина — управляемость

- Совершите тестовый заезд по трассе на средней скорости.
- Если рулевое управление чрезмерно затруднено или чрезмерно облегчено, отрегулируйте центральную пружину.

⚠ ПРЕДОСТЕРЕЖЕНИЕ

Перед началом регулировки подвески:

- Остановите снегоход в безопасном месте.
- Отсоедините шнур безопасности.
- Поднимите заднюю часть снегохода и поставьте на опору с широким основанием и отражающим щитком.
- Убедитесь, что опора стоит устойчиво и надёжно закреплена.

Регулировка предварительного натяжения пружины

РЕГУЛИРОВКА ЦЕНТРАЛЬНОЙ ПРУЖИНЫ				
УПРАВЛЯЕМОСТЬ		РЕГУЛИРОВКА		
СКОРОСТЬ	ПОВОРОТ РУЛЯ	ПОВОРАЧИВАЕМОСТЬ	ПРОБЛЕМА	РЕШЕНИЕ
Средняя	Лёгкий	Нейтральная	Регулировка не требуется	
	Тяжёлый	Излишняя	Слишком мягкая регулировка	Увеличьте преднатяг
	Очень лёгкий	Недостаточная	Слишком жёсткая регулировка	Уменьшите преднатяг

Ленточный ограничитель — перераспределение нагрузки

- Двигаясь на малой скорости, полностью нажмите рычаг дроссельной заслонки, придав снегоходу максимальное ускорение.
- Обратите внимание на управляемость снегохода.
- При необходимости отрегулируйте длину ленточного ограничителя.

⚠ ПРЕДОСТЕРЕЖЕНИЕ

Перед началом регулировки подвески:

- Остановите снегоход в безопасном месте.
- Отсоедините шнур безопасности.
- Поднимите заднюю часть снегохода и поставьте на опору с широким основанием и отражающим щитком.
- Убедитесь, что опора стоит устойчиво и надёжно закреплена.

⚠ ОСТОРОЖНО После регулировки ленточного ограничителя необходимо отрегулировать натяжение гусеницы.

Регулировка ленточного ограничителя**ЛЕНТОЧНЫЙ ОГРАНИЧИТЕЛЬ — ПЕРЕРАСПРЕДЕЛЕНИЕ ВЕСА**

ПЕРЕРАСПРЕДЕЛЕНИЕ ВЕСА			РЕГУЛИРОВКИ	
УСИЛИЯ НА РУЛЕ	ПЕРЕРАСПРЕДЕЛЕНИЕ ВЕСА (ГУСЕНИЦА)	ДАВЛЕНИЕ НА ЛЫЖИ	ПРОБЛЕМА	РЕШЕНИЕ
Комфортные	Хорошее	Небольшое	Регулировка не требуется	
Недостаточные	Избыточное	Отрыв лыж от поверхности	Избыточная длина ленточного ограничителя	Уменьшите длину ленточного ограничителя
Избыточные	Недостаточное	Большое	Недостаточная длина ленточного ограничителя	Увеличьте длину ленточного ограничителя

Пружины передней подвески — управляемость

- В ходе пробной поездки, совершаемой на средней скорости, оцените управляемость снегохода.
- При необходимости внесите изменения в регулировки передних пружин.

⚠ ПРЕДОСТЕРЕЖЕНИЕ

Перед началом регулировки подвески:

- Остановите снегоход в безопасном месте.
- Отсоедините шнур безопасности.
- Поднимите заднюю часть снегохода и поставьте на опору с широким основанием и отражающим щитком.
- Убедитесь, что опора стоит устойчиво и надёжно закреплена.

⚠ ПРЕДОСТЕРЕЖЕНИЕ

Регуляторы обеих пружин должны быть установлены в одинаковое положение.

Регулировка предварительного натяжения**РЕГУЛИРОВКА ПРУЖИН ПЕРЕДНЕЙ ПОДВЕСКИ**

УПРАВЛЯЕМОСТЬ	УСИЛИЯ НА РУЛЕ	ПРОБЛЕМА	РЕШЕНИЕ
Нормальная	Комфортные	Регулировка не требуется	
Плохая	Недостаточные	Слишком мягкая регулировка	Увеличьте преднатяг
Плохая	Избыточные	Слишком жёсткая регулировка	Уменьшите преднатяг

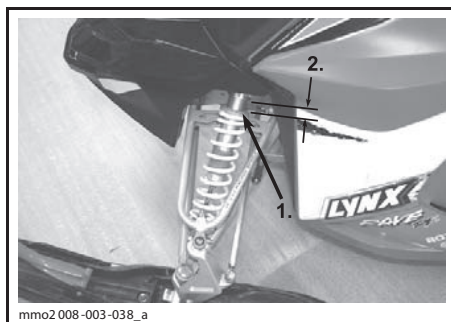

mmo2 008-003-038_a

1. Регулировочное кольцо
2. Диапазон регулировки

▲ ОСТОРОЖНО Убедитесь, что при подъёме передней части снегохода над опорной поверхностью сохраняется преднатяг обеих пружин передней подвески.

▲ ПРЕДОСТЕРЕЖЕНИЕ

Отсоедините шнур безопасности, если иное не требуется по условиям проверки. Для выполнения регулировки выберите безопасное место вдали от снегоходных трасс. Перед регулировкой передней подвески поднимите переднюю часть снегохода с помощью подходящего подъёмного устройства. Перед регулировкой задней подвески так же поднимите заднюю часть снегохода и поставьте её на опору с широким основанием и отражательным щитком.

▲ ПРЕДОСТЕРЕЖЕНИЕ

Во избежание травм не пытайтесь поднять тяжёлый снегоход в одиночку. Пользуйтесь подходящими подъёмными устройствами и приспособлениями. Убедитесь, что опора стоит устойчиво и надёжно закреплена.

▲ ОСТОРОЖНО При регулировке узлов подвески необходимо проверять и при необходимости регулировать натяжение гусеничной ленты.

Демпфирующая способность амортизаторов передней подвески

Регулировка демпфирующей способности при ходе сжатия/отбоя

Передние амортизаторы на данной модели обеспечивают возможность регулировки демпфирующей способности амортизатора при ходах сжатия/отбоя.

Вращение регулятора по часовой стрелке увеличивает демпфирующую способность амортизатора (амортизатор становится жёстче).

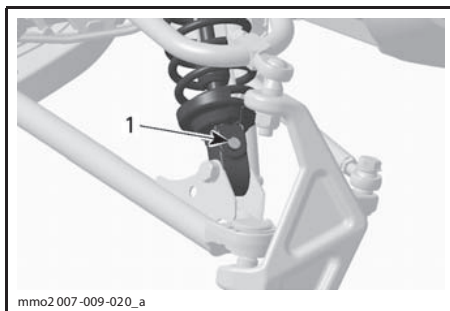

mmo2 007-009-020_a

ТИПОВОЙ ВАРИАНТ

1. Регулятор демпфирующей способности амортизатора

Рекомендации по регулировке подвески

ПРОБЛЕМА	МЕТОД УСТРАНЕНИЯ
«Рысканье» передней подвески	Проверьте положение лыж и угол развала. Обратитесь к дилеру Lynx. Уменьшите давление лыж на опорную поверхность. – Уменьшите преднатяг пружин передней подвески. – Увеличьте преднатяг центральной пружины. – Уменьшите преднатяг задней пружины.
Снегоход проявляет неустойчивость и стремится развернуться относительно своего центра	Уменьшите силу действия переднего рычага задней подвески. – Уменьшите преднатяг центральной пружины. – Увеличьте преднатяг задней пружины. – Увеличьте преднатяг пружин передней подвески.
Рулевое управление затруднено	Уменьшите давление лыж на опорную поверхность. – Уменьшите преднатяг пружин передней подвески. – Увеличьте преднатяг центральной пружины.
Задняя подвеска кажется слишком жёсткой	Уменьшите преднатяг задней пружины.
Задняя подвеска кажется слишком мягкой	Увеличьте преднатяг задней пружины.
Периодические «пробои» переднего амортизатора задней подвески	Увеличьте преднатяг центральной пружины.
Сильная пробуксовка гусеницы в начале движения	Увеличьте длину ленточного ограничителя.

Особенности движения по глубокому снегу

При движении по глубокому снегу может возникнуть необходимость в регулировке длины ленточного ограничителя, а также в смене позы водителя с целью корректировки угла касания гусеницы опорной поверхности. Водитель, имеющий достаточные знания и опыт, всегда сможет подобрать самый оптимальный вариант регулировки с учётом состояния снежного покрова.

УСТРАНЕНИЕ НЕИСПРАВНОСТЕЙ

ДВИГАТЕЛЬ ПРОВОРАЧИВАЕТСЯ СТАРТЕРОМ, НО НЕ ЗАПУСКАЕТСЯ

- 1. Выключатель двигателя установлен в положение «OFF» (ВЫКЛЮЧЕНО) или отсоединён шнур безопасности.**
 - Установите выключатель двигателя в положение «ON» (ВКЛЮЧЕНО) и установите колпачок шнура безопасности на выключатель.
- 2. Недостаточное обогащение рабочей смеси для пуска холодного двигателя.**
 - Проверьте уровень топлива в баке. Точно выполните процедуру пуска двигателя. Обратите особое внимание на использование пускового насоса.
- 3. Перелив топлива (свеча зажигания «мокрая»).**
 - Не пользуйтесь пусковым насосом. Выверните мокрую свечу зажигания, установите выключатель двигателя в положение «OFF» и проверните коленчатый вал двигателя несколько раз. Установите чистую сухую свечу зажигания.
 - Запустите двигатель, следуя обычной процедуре запуска. Если по-прежнему наблюдается перелив топлива, обратитесь к авторизованному дилеру Lynx.
- 4. Топливо не поступает в двигатель (свеча зажигания «сухая»).**
 - Проверьте уровень топлива в баке. Проверьте качество топлива, топливопроводы и соединения. Проверьте топливный насос и карбюратор. Обратитесь к авторизованному дилеру Lynx.
- 5. Неисправны свеча или система зажигания (отсутствует искра между электродами свечи зажигания).**
 - Выверните свечу (-и) зажигания, наденьте на неё провод высокого напряжения. Выключатель двигателя должен быть в положении «ON», колпачок шнура безопасности должен быть надет на выключатель.
 - Заземлите свечу (-и) зажигания на двигатель и попробуйте запустить двигатель. Если искра между электродами отсутствует, замените свечу. Если неисправность не удаётся устранить, обратитесь к авторизованному дилеру Lynx.
- 6. Недостаточная компрессия в цилиндрах двигателя.**
 - При ручном пуске двигателя должна ощущаться пульсация усилия на рукоятке, что связано с движением поршней и периодическим сжатием воздуха в цилиндрах.
 - Если пульсация не ощущается, то компрессия в цилиндрах двигателя недостаточна. Обратитесь к авторизованному дилеру Lynx.

ПОТЕРЯ МОЩНОСТИ ДВИГАТЕЛЯ/СНЕГОХОД НЕ РАЗВИВАЕТ МАКСИМАЛЬНУЮ СКОРОСТЬ

- 1. Загрязнена или неисправна свеча зажигания.**
 - См. выше «Двигатель проворачивается стартером, но не запускается», п. 5.
- 2. Топливо не поступает в двигатель.**
 - См. выше «Двигатель проворачивается стартером, но не запускается», п. 4.
- 3. Нарушена регулировка карбюратора.**
 - Обратитесь к авторизованному дилеру Lynx.
- 4. Изношен ремень вариатора.**
 - Уменьшение ширины ремня вариатора всего на 3 мм заметно сказывается на динамических свойствах снегохода.
 - Замените ремень вариатора.
- 5. Требуется техобслуживание ведущего и ведомого шкивов вариатора.**
 - Обратитесь к авторизованному дилеру Lynx.

ПОТЕРЯ МОЩНОСТИ ДВИГАТЕЛЯ/СНЕГОХОД НЕ РАЗВИВАЕТ МАКСИМАЛЬНУЮ СКОРОСТЬ (продолжение)

6. Не отрегулирована гусеница.

- См. «ТЕХНИЧЕСКОЕ ОБСЛУЖИВАНИЕ». Если требуется, обратитесь к авторизованному дилеру Lynx.

ХЛОПКИ В СИСТЕМЕ ВЫПУСКА

1. Неисправна свеча зажигания (нагар).

- См. выше «Двигатель проворачивается стартером, но не запускается», п. 5.

2. Перегрев двигателя.

- Проверьте уровень охлаждающей жидкости, см. «ТЕХНИЧЕСКОЕ ОБСЛУЖИВАНИЕ».
- Проверьте и при необходимости очистите теплообменники.
- Если уровень охлаждающей жидкости в норме, а теплообменники чистые, обратитесь к дилеру Lynx.

3. Нарушен угол опережения зажигания или неисправна система зажигания

- Обратитесь к авторизованному дилеру Lynx.

ПРОПУСКИ ЗАЖИГАНИЯ

1. Загрязнены/неисправны/изношены свечи зажигания.

- Очистите свечи зажигания. Проверьте искровой зазор и соответствие характеристик свечей зажигания двигателю. При необходимости замените свечи зажигания.

2. Наличие воды в топливе

- Слейте топливо и залейте чистое топливо.

СИСТЕМА МОНИТОРИНГА

Сигнальные лампы, предупреждающие сообщения и звуковые сигналы

Сигнальные лампы служат для информирования о возникших неисправностях и о состоянии различных систем снегохода.

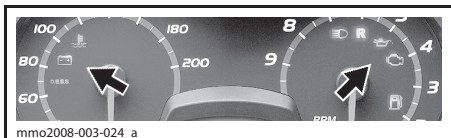

ТИПОВОЙ ВАРИАНТ — СИГНАЛЬНЫЕ ЛАМПЫ

Информационный дисплей используется как дополнение к сигнальным лампам и отображает краткую информацию о возникших неисправностях или о текущем состоянии различных систем снегохода.

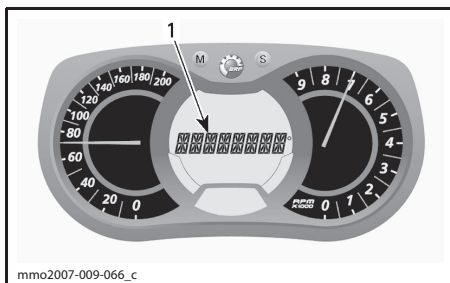

1. Информационный дисплей

Появление сообщения сопровождается включением сигнальной лампы и звуковыми сигналами.

Звуковые сигналы и информационные сообщения (в зависимости от модели информационного центра) служат для привлечения внимания водителя.

Более подробная информация приведена в расположенной ниже таблице.

СИГНАЛЬНЫЕ ЛАМПЫ	ЗВУКОВОЙ СИГНАЛ	СООБЩЕНИЕ НА ДИСПЛЕЕ	ОПИСАНИЕ
	Короткие, часто повторяющиеся звуковые сигналы	ENGINE OVERHEAT	Перегрев двигателя, снизьте скорость снегохода и двигайтесь по рыхлому снегу, или немедленно остановите двигатель и дайте ему остыть. Проверьте систему охлаждения.
	Четыре коротких звуковых сигнала	CHECK ENGINE	Неисправность двигателя, обратитесь к авторизованному дилеру Lynx.
	Непрерывные звуковые сигналы	SHUTDOWN	В случае остановки двигателя на ходу из-за его перегрева снимите колпачок шнура безопасности с выключателя и обратитесь к дилеру Lynx.

ТЕХНИЧЕСКИЕ ХАРАКТЕРИСТИКИ

ПРИМЕЧАНИЕ: Компания BRP, придерживаясь политики постоянного обновления и совершенствования своей продукции, оставляет за собой право на изменение технических характеристик, конструкции, дизайна и комплектации выпускаемой ею продукции без обязательства произвести аналогичные изменения в ранее выпущенных изделиях.

МОДЕЛЬ		RAVE 600RS
ДВИГАТЕЛЬ		
Тип	Rotax™ 600RS, жидкостное охлаждение, w-образный лепестковый клапан	
Число цилиндров	2	
Рабочий объём, см³	594,4	
Диаметр цилиндра, мм	72,0	
Ход поршня, мм	73,0	
Максимальная частота вращения коленвала, об/мин (±100)	8400	
Карбюратор	2 × TMX-38	
Система выпуска отработавших газов	Настроенная выхлопная труба, глушитель	
СИСТЕМА ПРИВОДА		
Ведущий шкив	TRA™ III light	
Ведомый шкив	Team TSS-04	
Включение, об/мин	5250	
Количество зубьев малой звёздочки	23	
Количество зубьев большой звёздочки	49	
Количество зубьев ведущей звёздочки	8	
Тормозная система	Гидравлическая, типа RE-X	
Номинальная ширина гусеницы, мм	380	
Номинальная длина гусеницы, мм	3269	
Высота профиля гусеницы, мм	44	
Натяжение гусеницы	Прогиб, мм	30—35
	Нагрузка ⁽¹⁾ , кг	7,3
Центровка гусеницы	Равное расстояние между ползьями и направляющими гребнями гусеничной ленты с обеих сторон	
ПОДВЕСКА		
Передняя подвеска	A-LFS	
Передний амортизатор	40 мм HLCR™ T/A	
Максимальный ход передней подвески, мм	242	
Задняя подвеска	PPS-120	
Задний амортизатор	46 мм HLCR T/A	
Максимальный ход задней подвески, мм	390	

ТЕХНИЧЕСКИЕ ХАРАКТЕРИСТИКИ

МОДЕЛЬ		RAVE 600RS
ЭЛЕКТРООБОРУДОВАНИЕ		
Мощность системы электроснабжения, Вт (при об/мин)		360 (6000)
Фара (дальний/ближний свет)		2 x 60/55 Вт (H4)
Мощность лампы заднего фонаря, Вт		5/21
Свеча зажигания	Тип	NGK BR9ECS-5 ⁽²⁾
	Зазор, мм	(0,5 ± 0,1) не регулируется
Предохранители		См. раздел «ПРЕДОХРАНИТЕЛИ»
РАЗМЕРЫ		
Общая длина, мм		2995
Общая ширина, мм		1250
Общая высота, мм		1130
«Сухая» масса, кг		201
Колея лыж, мм		1080
МАСЛА И ЭКСПЛУАТАЦИОННЫЕ ЖИДКОСТИ		
Масло		См. главу «РЕКОМЕНДУЕМОЕ МАСЛО»
Соотношение топливо/масло		33:1
Рекомендуемое топливо		Высококачественный неэтилированный бензин
Минимальное октановое число		98 E
Масло для смазки вала водяного насоса		XP-S mineral injection oil (P/N 413 802 900)
Тормозная жидкость		SRF (DOT 4) или GTLMA (DOT 4)
Масло (картер цепной передачи/трансмиссия)		XP-S synthetic chaincase oil
Охлаждающая жидкость	Состав	Пятидесятипроцентный раствор этиленгликоля в дистиллированной воде. Используйте охлаждающую жидкость специально предназначенную для алюминиевых двигателей
	Готовая	(P/N 219 700 362) 12 × 1 л
ЗАПРАВочНЫЕ ОБЪЁМЫ		
Топливный бак, л		22
Система охлаждения, л		4,5

⁽¹⁾ Измеряется между накладкой полоза и внутренней нижней частью гусеницы при приложенном вертикальном усилии.

⁽²⁾ **ОСТОРОЖНО: Регулировка зазора на данных свечах не допускается.**

ПРИМЕЧАНИЕ: При установке нового ремня вариатора необходимо отрегулировать его положение по высоте. Обратитесь к дилеру Лупх, чтобы проверить правильность выбора ремня для Вашей модели снегохода.

ТЕХНИЧЕСКОЕ ОБСЛУЖИВАНИЕ

ПОСЛЕ ПРОБЕГА 10 МОТОЧАСОВ

Снегоход нуждается в проведении контрольного осмотра после наработки первых 10 моточасов или после первых 500 километров пробега — в зависимости от того, что наступит раньше. Проведите осмотр у авторизованного дилера Lynx. Проведение контрольного осмотра очень важно — не следует пренебрегать им.

ПРИМЕЧАНИЕ: Контрольный осмотр после 10 моточасов пробега проводится за счёт владельца снегохода.

РЕГЛАМЕНТ КОНТРОЛЬНОГО ОСМОТРА ПОСЛЕ ЗАВЕРШЕНИЯ ПЕРИОДА ОБКАТКИ (МОДЕЛИ С ДВУХТАКТНЫМИ ДВИГАТЕЛЯМИ)
Проверить состояние опор двигателя
Проверить состояние и убедиться в отсутствии утечек в системе выпуска отработавших газов
Затянуть указанным моментом винты крепления выпускного патрубка
Проверить уровень охлаждающей жидкости
Проверить состояние топливопроводов и соединений
Проверить состояние троса привода дроссельной заслонки
Проверить регулировку насоса инжекционной системы смазки (за исключением E-TEC)
Проверить состояние ремня вариатора
Осмотреть ведущий шкив вариатора
Затянуть болт крепления ведущего шкива вариатора указанным моментом
Проверить состояние ведомого шкива вариатора
Проверить состояние свечей зажигания (за исключением E-TEC)
Отрегулировать натяжение и проверить центровку гусеницы
Заменить масло в картере цепной передачи (в картере коробки передач)
Затянуть винты крепления крышки коробки передач, расположенные рядом с электрическим разъёмом датчика скорости, крутящим моментом 10 Н•м (только модели XU)
Отрегулировать натяжение приводной цепи (кроме моделей, оборудованных коробкой передач)
Проверить уровень тормозной жидкости
Проверить состояние тормозных шлангов, колодок и тормозного диска
Проверить состояние рулевого механизма
Проверить состояние лыж и коньков
Затянуть болты крепления конструктивных элементов пирамидальной структуры рамы указанным моментом
Проверить состояние передней подвески
Проверить состояние задней подвески и накладок полозьев

РЕГЛАМЕНТ ТЕХНИЧЕСКОГО ОБСЛУЖИВАНИЯ

⚠ ПРЕДОСТЕРЕЖЕНИЕ

Техническое обслуживание компонентов и систем, не включённых в настоящий раздел, рекомендуем проводить у авторизованного дилера Lynx. Все операции ТО, если не оговорено особо, проводятся при выключенном, холодном двигателе. Во время проведения ТО колпачок шнура безопасности должен быть снят с выключателя. Снегоход должен стоять в безопасном месте вдали от трасс.

⚠ ПРЕДОСТЕРЕЖЕНИЕ

Обратите внимание на предостережения, которые приведены в настоящем Руководстве и касаются проверяемых узлов и систем снегохода. Неисправные детали замените подлинными деталями компании BRP или рекомендованными деталями с аналогичными характеристиками.

Некоторые операции технического обслуживания (ТО) могут не иметь отношения к Вашей модели снегохода. За более подробной информацией обратитесь к дилеру Lynx.

РЕГЛАМЕНТ ТЕХНИЧЕСКОГО ОБСЛУЖИВАНИЯ (ДВУХТАКТНЫЕ ДВИГАТЕЛИ)

ПРИМЕЧАНИЕ: Регулярное проведение технического обслуживания в соответствии с регламентом не исключает необходимость проведения контрольного осмотра снегохода перед поездкой.

КАЖДЫЕ 1500 КМ
Замена масла в амортизаторах Т/А (разборных). Первый раз после 1500 км пробега, далее замена масла производится один раз в год или каждые 3000 км пробега.
Модели с цепной передачей: отрегулировать натяжение приводной цепи
Модели с коробкой передач: проверить уровень масла

КАЖДЫЕ 3000 КМ ИЛИ 1 ГОД (В ЗАВИСИМОСТИ ОТ ТОГО, ЧТО НАСТУПИТ РАНЬШЕ)
Проверить состояние опор двигателя
Проверить состояние и убедиться в отсутствии утечек в системе выпуска отработавших газов
Проверить состояние крышки, шлангов и хомутов системы охлаждения. Убедиться в отсутствии утечек
Заменить свечи зажигания (за исключением E-TEC)
Очистить RAVE-клапана
Проверить состояние электромагнитного клапана RAVE-клапанов
Отрегулировать упор двигателя
Осмотреть и очистить ведущий шкив вариатора
Затянуть болт крепления ведущего шкива вариатора указанным моментом
Очистить ведомый шкив вариатора
Отрегулировать натяжение и проверить центровку гусеницы
Проверить состояние тормозных шлангов, колодок и тормозного диска
Проверить состояние рулевого механизма
Проверить состояние передней подвески
Проверить состояние задней подвески и ленточного ограничителя. Подвеска PPS: заменить ленточный ограничитель
Смазать переднюю и заднюю подвески, если снегоход используется в условиях повышенной влажности (мокрый снег, дождь, лужи)
Смазать шлицевую часть первичного вала коробки передач (QRS) (модели XU)

КАЖДЫЕ 6000 КМ ИЛИ 2 ГОДА (В ЗАВИСИМОСТИ ОТ ТОГО, ЧТО НАСТУПИТ РАНЬШЕ)
Заменить масляный фильтр
Заменить топливный фильтр
Заменить свечи зажигания (только модели с двигателем 800 E-TEC)
Заменить тормозную жидкость
Проверить трос привода дроссельной заслонки

КАЖДЫЕ 10 000 КМ ИЛИ 3 ГОДА (В ЗАВИСИМОСТИ ОТ ТОГО, ЧТО НАСТУПИТ РАНЬШЕ)
Заменить свечи зажигания (только модели с двигателем 600 E-TEC)

КАЖДЫЕ 5 ЛЕТ
Заменить охлаждающую жидкость

ПРЕДСЕЗОННАЯ ПОДГОТОВКА

ПРЕДСЕЗОННАЯ ПОДГОТОВКА (МОДЕЛИ С ДВУХТАКТНЫМИ ДВИГАТЕЛЯМИ)
Проверить состояние опор двигателя
Проверить состояние и убедиться в отсутствии утечек в системе выпуска отработавших газов
Затянуть указанным моментом винты или гайки крепления выпускного патрубка
Заменить свечи зажигания (за исключением E-TEC)
Проверить состояние крышки расширительного бачка, шлангов и хомутов системы охлаждения
Проверить плотность охлаждающей жидкости
Проверить состояние сальника коленчатого вала со стороны РТО
Проверить состояние топливопроводов и соединений
Очистить и проверить состояние дроссельной заслонки
Проверить состояние троса привода дроссельной заслонки
Проверить состояние ремня вариатора (производить регулировку при каждой замене ремня)
Очистить и проверить состояние ведущего шкива вариатора
Очистить и проверить состояние ведомого шкива вариатора
Проверить состояние, отрегулировать натяжение и проверить центровку гусеницы
Отрегулировать натяжение приводной цепи (кроме моделей, оборудованных коробкой передач)
Заменить масло в картере цепной передачи (в картере коробки передач)
Проверить уровень тормозной жидкости
Проверить состояние тормозных шлангов, колодок и тормозного диска
Проверить состояние рулевого механизма
Проверить состояние лыж и коньков
Проверить состояние передней подвески
Проверить состояние ленточного ограничителя задней подвески
Зарядить аккумуляторную батарею (если установлена)
Отрегулировать свет фар

ПОДГОТОВКА К ХРАНЕНИЮ

Снегоход должен быть правильно подготовлен к хранению в летний период. Аналогичные меры следует предпринять и в зимний период, если не предполагается использовать снегоход в течение трёх месяцев или более.

ПОДГОТОВКА К ХРАНЕНИЮ
Очистите снегоход
Добавьте в топливо стабилизатор, следуя указаниям, предоставленным производителем препарата. После добавления препарата в топливо запустите двигатель.
Двухтактные двигатели: Выполните процедуру подготовки двигателя к хранению, см. Руководство по эксплуатации.
Смажьте механизм рычага тормоза
Проверить состояние и смажьте заднюю подвеску
Во время хранения поддерживайте аккумуляторную батарею в заряженном состоянии, для этого ежемесячно заряжайте её
Заткните глушитель ветошью
Поднимите заднюю часть снегохода до образования зазора между гусеницей о опорной поверхностью. Не ослабляйте натяжение гусеницы.

ДВИГАТЕЛЬ

Проверка предфильтра глушителя шума впуска воздуха

Убедитесь, что предфильтр глушителя шума впуска воздуха правильно установлен и находится в хорошем состоянии, в противном случае замените его.

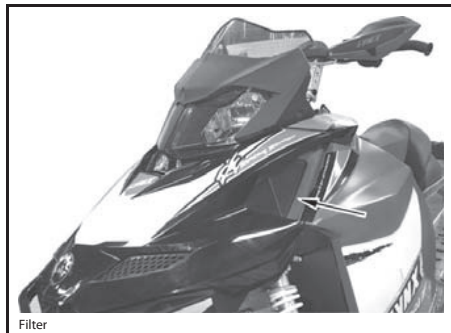

Система охлаждения

Проверяйте уровень охлаждающей жидкости при комнатной температуре. На холодном двигателе он должен находиться на уровне метки на стенке бачка.

ПРИМЕЧАНИЕ: При низкой температуре уровень может опускаться незначительно ниже метки.

В случае возникновения необходимости долива или замены охлаждающей жидкости обращайтесь к авторизованному дилеру Lynx.

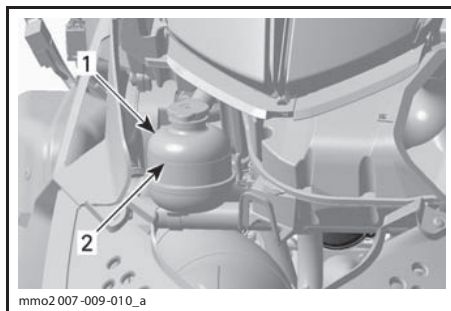

ТИПОВОЙ ВАРИАНТ

1. Расширительный бачок
2. Метка

Система выпуска

Выхлопная труба глушителя должна располагаться по центру отверстия в нижнем поддоне. Труба не должна иметь коррозионных повреждений и неплотностей в соединениях. Проверьте надёжность затяжки хомутов.

Система выпуска предназначена для снижения уровня шума работающего двигателя и улучшения его мощностных характеристик. В некоторых странах внесение изменений в конструкцию выхлопной системы запрещено законом.

▲ ОСТОРОЖНО Отсутствие любой из деталей системы выпуска, внесение конструктивных изменений или повреждение деталей могут стать причиной серьёзных поломок двигателя.

СИСТЕМА ПРИВОДА

Снятие и установка защитного кожуха ремня вариатора

⚠ ПРЕДОСТЕРЕЖЕНИЕ

Запрещается пуск двигателя:

- со снятым кожухом ремня вариатора и щитками;
- с открытым или снятым капотом и/или боковыми панелями.

ЗАПРЕЩАЕТСЯ выполнять регулировки подвижных частей при работающем двигателе.

ПРИМЕЧАНИЕ: Защитный кожух ремня вариатора специально изготовлен несколько большего размера, чтобы обеспечить натяг в сопряжении с фиксаторами. Это позволяет снизить уровень шума и вибраций. При установке кожуха необходимо сохранить этот натяг.

Снимите колпачок шнура безопасности.

Откройте левую боковую панель моторного отсека.

Извлеките фиксирующую шпильку.

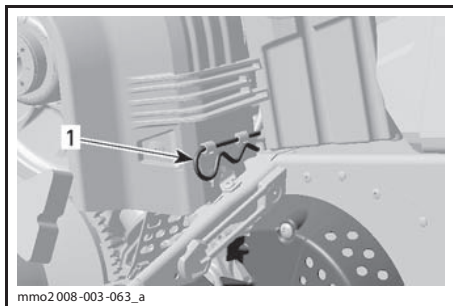

1. Фиксирующая шпилька

Поднимите кожух за его заднюю часть и выньте из передних выступов.

При установке кожуха обратите внимание на то, чтобы его вырез был обращён вперёд.

Сначала вставьте прорези кожуха в петли, затем защёлкните другой его конец на задних держателях.

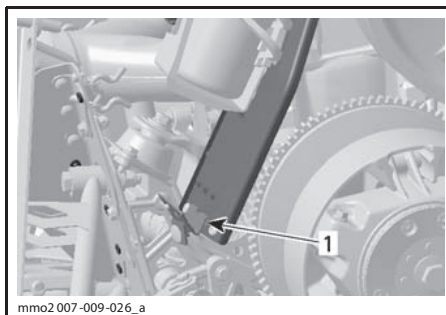

ТИПОВОЙ ВАРИАНТ

1. Выступы

Закрепите кожух с помощью шпильки.

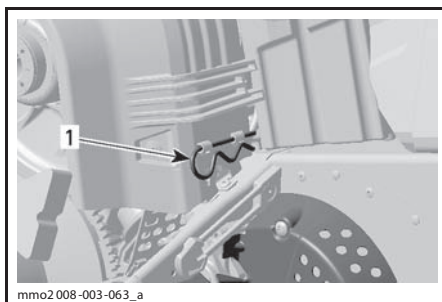

1. Фиксирующая шпилька

Уровень тормозной жидкости

⚠ ОСТОРОЖНО При проверке уровней эксплуатационных жидкостей снегоход должен стоять на ровной горизонтальной поверхности.

Проверьте и при необходимости доведите до нормы уровень тормозной жидкости DOT 4 в бачке.

⚠ ОСТОРОЖНО Пользуйтесь только тормозной жидкостью DOT 4 из герметичной упаковки. Запрещается использовать тормозную жидкость других типов.

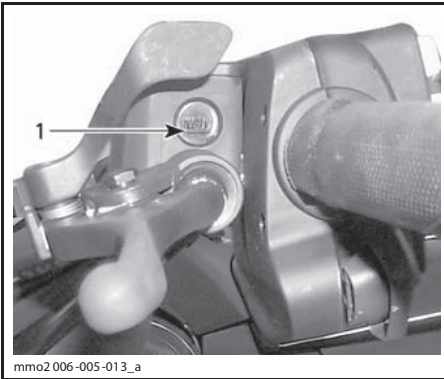

mmo2 006-005-013_a

ТИПОВОЙ ВАРИАНТ — БАЧОК С ТОРМОЗНОЙ ЖИДКОСТЬЮ

1. Минимум

Состояние тормозной системы

⚠ ПРЕДОСТЕРЕЖЕНИЕ

От состояния тормозной системы снегохода зависит Ваша безопасность. Она всегда должна находиться в исправном состоянии. Запрещается эксплуатировать снегоход с неисправной тормозной системой. Регулярно проверяйте техническое состояние и степень износа деталей тормозной системы.

Регулировка тормозной системы

Гидравлическая тормозная система не нуждается в регулировке. При возникновении каких-либо проблем обратитесь к дилеру Lynx.

Масло картера цепной передачи

Рекомендуемое масло

Рекомендуемое масло — XP-S synthetic chaincase oil (P/N 413 803 300).

▲ ОСТОРОЖНО Использование не-рекомендованных сортов масел запрещено. Запрещается смешивать синтетическое масло с другими сортами масел.

Проверка уровня масла

Установите снегоход на горизонтальную поверхность. Отверните контрольную пробку на левой стороне картера для проверки уровня масла. Уровень масла должен доходить до нижней части отверстия.

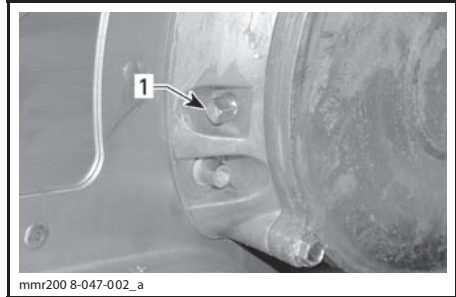

mmr200 8-047-002_a

1. Магнитная контрольная пробка

ПРИМЕЧАНИЕ: Небольшие частички металла, прилипшие к магнитной пробке, являются нормальным явлением. При обнаружении крупных частиц металла снимите крышку картера и исследуйте компоненты цепной передачи.

Удалите металлические частицы с магнита контрольной пробки.

Если требуется долить масло, снимите заливную пробку, расположенную на картере цепной передачи.

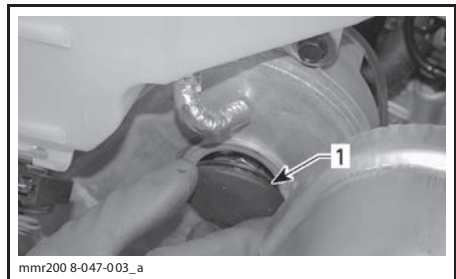

mmr200 8-047-003_a

1. Пробка заливного отверстия

Заливайте рекомендованное масло через заливное отверстие, пока оно не начнёт вытекать из отверстия контрольной пробки. Установите контрольную пробку на место и затяните её крутящим моментом 6 Н•м.

Регулировка натяжения цепи

Обратитесь к авторизованному дилеру Lynx.

Ремень вариатора

Проверка ремня вариатора

Проверьте состояние ремня вариатора на отсутствие трещин, потертостей или ненормального износа (неравномерный износ, односторонний износ, отсутствие внутренних зубцов, растрескивание текстильного корда). Причинами ненормального износа могут быть нарушение регулировки шкивов вариатора, начало движения снегохода при излишне высоких оборотах двигателя, когда гусеница приморожена, резкое начало движения без прогрева двигателя, наличие задиrow, загрязнений или следов коррозии на шкивах вариатора, попадание масла на ремень или деформация запасного ремня. Обратитесь к дилеру Lynx.

Замена ремня вариатора

Снятие ремня вариатора

1. Отсоедините колпачок шнура безопасности. Откройте левую боковую панель, как описано в главе «КОРПУС».
2. Снимите защитный кожух ремня вариатора, как описано в параграфе «СНЯТИЕ КОЖУХА РЕМНЯ ВАРИАТОРА».
3. Вставьте инструмент для снятия/установки ремня вариатора, находящийся в инструментальном ящике, в винтовое отверстие на узле регулировки.



A33805A

ИНСТРУМЕНТ ДЛЯ СНЯТИЯ/УСТАНОВКИ РЕМНЯ ВАРИАТОРА

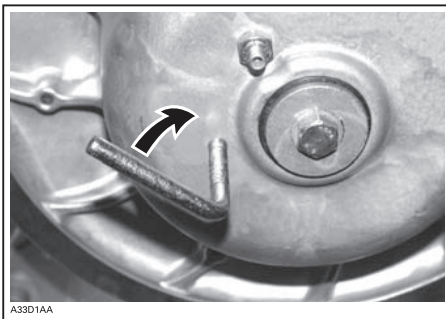

A33D1AA

4. Разведите половинки ведомого шкива, вкрутив инструмент.
5. Для снятия ремня вариатора перетяните его сначала через край ведомого шкива, затем ведущего шкива.

Установка ремня вариатора

Необходимо проверять натяжение ремня каждый раз после его установки и производить повторную проверку после пробега 50 км. См. ниже параграф «РЕГУЛИРОВКА РЕМНЯ ВАРИАТОРА».

ПРИМЕЧАНИЕ: Максимальный ресурс ремня обеспечивается только при правильном ориентировании ремня. Установите ремень так, чтобы стрелка на нем указывала на переднюю часть снегохода.

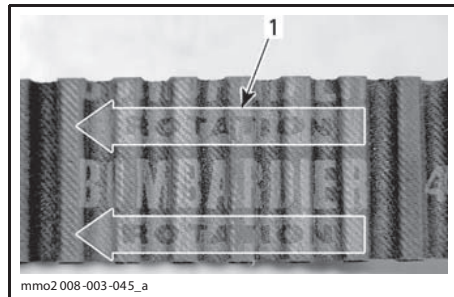

1. Стрелка указывает на переднюю часть снегохода

1. При необходимости разведите половинки ведомого шкива, как описано в параграфе «СНЯТИЕ РЕМНЯ ВАРИАТОРА».
2. Накиньте ремень сначала на ведущий шкив, затем на ведомый шкив, начиная с нижней части.

ВНИМАНИЕ Во избежание разрыва или повреждения корда ремня запрещается применять усилие или какие-либо рычаги для установки ремня на место.

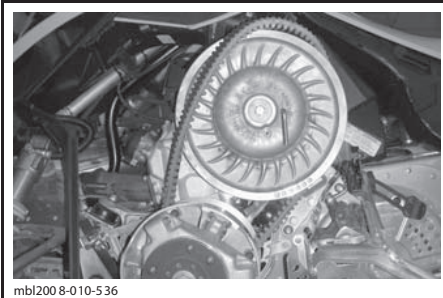

mbl200 8-010-536

3. Выверните и снимите с ведомого шкива инструмент.
4. Проверните ведомый шкив несколько раз, чтобы ремень занял правильное положение между половинками шкива.
5. Установите кожух ремня, как описано в параграфе «УСТАНОВКА КОЖУХА РЕМНЯ ВАРИАТОРА».
6. Закройте боковую панель, как описано в разделе «КОРПУС».

Регулировка ремня вариатора

Регулировку ремня вариатора необходимо выполнять каждый раз после его замены.

Для регулировки натяжения ремня вариатора выполните следующее:

1. Снимите колпачок шнура безопасности с контактного устройства.
2. Откройте левую боковую панель, как описано в разделе «КОРПУС».
3. Снимите защитный кожух, как описано в разделе «СНЯТИЕ КОЖУХА РЕМНЯ ВАРИАТОРА».
4. Удерживая от проворачивания установочные винты шестигранным ключом 3 мм, отверните обе контргайки рожковым ключом 10 мм.
5. Поверните установочный винт на $\frac{1}{4}$ оборота за один раз, после чего проверните ведомый шкив, чтобы ремень занял правильное положение между половинками шкива. Измерение натяжения ремня вариатора производится с помощью поверочной линейки и инструмента для измерения натяжения (P/N 414 348 200), как объяснено ниже.



414 348 200

6. Повторяйте до тех пор, пока не достигните правильного прогиба ремня.

ПРИМЕЧАНИЕ: Для увеличения расстояния между половинками шкива поворачивайте установочный винт по часовой стрелке, для уменьшения расстояния — против часовой стрелки.

7. Закончив регулировку ремня вариатора, затяните контргайку.

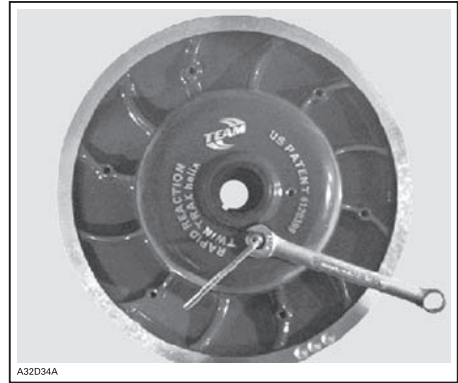

A32D34A

Измерение натяжения ремня вариатора

1. С помощью нижнего кольца инструмента для измерения натяжения ремня задайте величину прогиба в интервале от 27 до 37 мм.



mmr200 9-133-003_b

УСТАНОВКА ВЕЛИЧИНЫ ПРОГИБА

1. Нижнее кольцо

2. Установите верхнее кольцо инструмента в положение, соответствующее усилию 0 кгс.
3. Установите на ремень вариатора проверочную линейку.
4. Посередине между шкивами установите на ремень вариатора инструмент для измерения натяжения ремня.
5. Нажмите на инструмент вниз, чтобы его нижнее кольцо оказалось на одном уровне с внутренним краем проверочной линейки.
6. Считайте величину нагрузки, зафиксированную с помощью верхнего кольца инструмента.



СЧИТЫВАНИЕ ЗНАЧЕНИЯ НАГРУЗКИ

1. Верхнее кольцо

7. Полученное значение должно соответствовать данным, приведённым в расположенной ниже таблице.

РЕГУЛИРОВКА НАТЯЖЕНИЯ РЕМНЯ ВАРИАТОРА

Установка прогиба, мм	27—37
Полученное значение нагрузки, кг	11,3

8. При необходимости отрегулируйте.

Держатель запасного ремня вариатора

Запасной ремень вариатора можно хранить в специальном держателе.

ПРИМЕЧАНИЕ: Запасной ремень вариатора не входит в комплект поставки снегохода.

Правильно установите запасной ремень и зафиксируйте его лентой-липучкой, как показано на рисунке.

ВНИМАНИЕ При установке запасного ремня вариатора в держатель следите за тем, чтобы он не касался системы выпуска, так как это может привести к повреждению ремня.

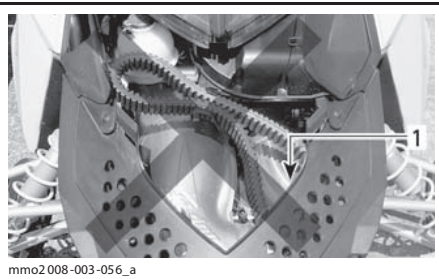

НЕПРАВИЛЬНАЯ УСТАНОВКА

1. Ремень касается системы выпуска

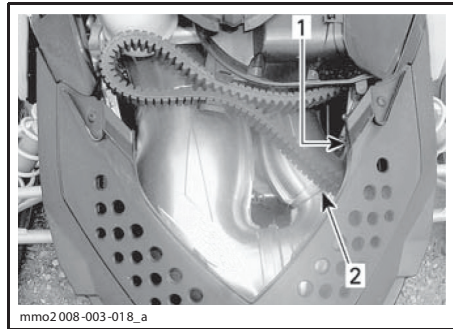

РЕМЁНЬ УСТАНОВЛЕН ПРАВИЛЬНО

1. Ремень проходит над бампером
2. Убедитесь, что ремень не касается системы выпуска

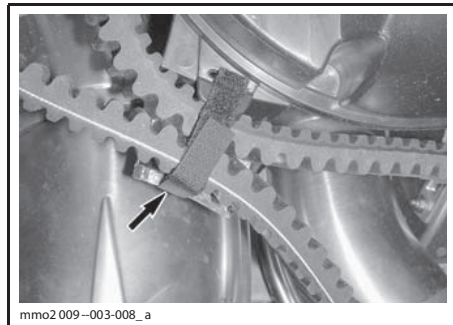

ЗАФИКСИРОВАН ЛЕНТОЙ-ЛИПУЧКОЙ

Ведущий шкив вариатора

Регулировка ведущего шкива вариатора

⚠ ПРЕДОСТЕРЕЖЕНИЕ

Перед началом работ по обслуживанию или перед регулировкой снимите колпачок шнура безопасности с контактного устройства, если другое не оговорено особо. Установите снегоход в безопасном месте вне трассы.

Общие сведения

Заводская регулировка ведущего шкива вариатора обеспечивает передачу максимальной мощности двигателя при заданной частоте вращения коленчатого вала. Под действием различных факторов таких, как температура воздуха, высота над уровнем моря или состояние снежного покрова, эта частота вращения может изменяться, что вызовет изменение динамических и других характеристик снегохода.

Конструкция ведущего шкива вариатора позволяет согласовать работу вариатора с характеристиками двигателя, чтобы он мог развивать максимальную мощность в широком диапазоне скоростей.

Калибровочными винтами необходимо добиться того, чтобы фактическая максимальная частота вращения соответствовала частоте максимальной мощности двигателя.

ДВИГАТЕЛЬ	ЧАСТОТА ВРАЩЕНИЯ КОЛЕНЧАТОГО ВАЛА, ПРИ КОТОРОЙ РАЗВИВАЕТСЯ МАКСИМАЛЬНАЯ МОЩНОСТЬ, об/мин
600 RS	8400 ± 100

ПРИМЕЧАНИЕ: Для регулировки частоты вращения коленчатого вала двигателя пользуйтесь точным цифровым тахометром.

ПРИМЕЧАНИЕ: Регулировки эффективны только при высокой частоте вращения коленчатого вала двигателя.

На торце головки калибровочного болта имеется метка.

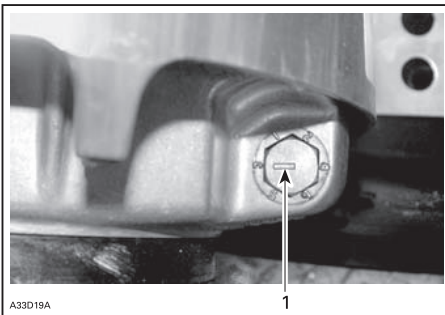

ТИПОВОЙ ВАРИАНТ
1. Метка

Калибровочный болт имеет 6 положений, пронумерованных от 1 до 6.

Изменение регулировки в соседнее положение приводит к изменению максимальной частоты вращения примерно на 200 об/мин.

Установка болта в положение с более низким номером уменьшает частоту вращения двигателя с шагом 200 об/мин, и каждое более высокое положение увеличивает частоту вращения на 200 об/мин.

Например:

Калибровочный болт переставлен из положения 4 в положение 6. Тогда максимальная частота вращения двигателя возрастёт на 400 об/мин.

Регулировка

Ослабьте контргайку настолько, чтобы можно было частично вынуть калибровочный болт и переставить его в нужное положение. Запрещается полностью отворачивать контргайку. Заворачивайте контргайку моментом (10 ± 2) Н•м.

ВНИМАНИЕ Запрещается полностью вынимать калибровочный болт во избежание выпадения внутренних шайб. Все 3 калибровочных болта должны быть установлены в одинаковое положение.

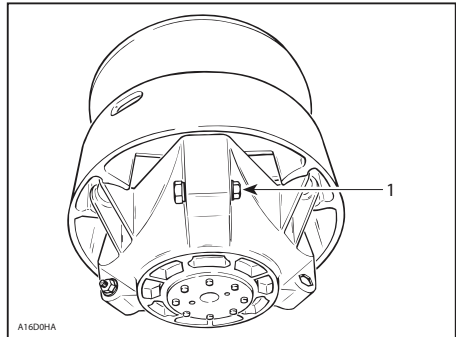

ТИПОВОЙ ВАРИАНТ

1. Ослабьте настолько, чтобы повернуть калибровочный болт

⚠ ПРЕДОСТЕРЕЖЕНИЕ

ЗАПРЕЩАЕТСЯ самостоятельная разборка и модификация ведущего шкива вариатора.

Конструктивно изменённый или неверно собранный шкив вариатора может разрушиться под действием нагрузки на высоких скоростях вращения. Это может привести к травмам или гибели.

Обслуживание ведущего шкива вариатора должен выполнять дилер Lynx. Неквалифицированное обслуживание отрицательно сказывается на ходовых свойствах и приводит к снижению ресурса ремня вариатора. Соблюдайте регламент обслуживания снегохода.

⚠ ПРЕДОСТЕРЕЖЕНИЕ

ЗАПРЕЩАЕТСЯ допускать работу двигателя:

- со снятыми защитными ограждениями и кожухом ремня вариатора;
- при открытом или снятом капоте или боковых панелях.

ЗАПРЕЩАЕТСЯ выполнять какие-либо регулировки движущихся частей при работающем двигателе.

Состояние гусеницы**⚠ ПРЕДОСТЕРЕЖЕНИЕ**

Перед началом работ по обслуживанию или перед регулировкой отсоедините колпачок шнура безопасности от выключателя двигателя.

Отсоедините колпачок шнура безопасности от выключателя двигателя.

Поднимите заднюю часть снегохода и поставьте её на широкую опору с отражательным щитком. Не запуская двигатель, вручную проверните гусеницу и проверьте её состояние. При обнаружении повреждений, порезов, обнажения корда, отсутствия или повреждения направляющих обратитесь к авторизованному дилеру Lynx.

Гусеница не должна иметь:

- проколов;
- следов износа;
- сломанных или изношенных грунтозацепов с обнажёнными стержнями;
- расслоений резины;
- сломанных стержней;
- утерянных направляющих гребней;

На гусенице, самостоятельно оснащённой шипами, немедленно замените сломанные или повреждённые шипы. Немедленно замените гусеницу, если замечены признаки начала её разрушения. В сомнительных случаях обратитесь к дилеру Lynx.

⚠ ПРЕДОСТЕРЕЖЕНИЕ

Эксплуатация снегохода с повреждённой гусеницей опасна потерей контроля над снегоходом, что в результате может привести к аварии с серьёзными последствиями для водителя, пассажиров и окружающих людей.

Натяжение и центровка гусеницы

ПРИМЕЧАНИЕ: Регулировка натяжения и центровки гусеницы взаимосвязаны. Обе регулировки должны производиться одновременно.

⚠ ПРЕДОСТЕРЕЖЕНИЕ

Во избежание травмирования стоящих вблизи людей следуйте рекомендациям:

- **ЗАПРЕЩАЕТСЯ** стоять позади или рядом с вращающейся гусеницей;
- ставьте заднюю часть на опору с широким основанием и отражательным щитком;
- гусеницу, поднятую над опорной поверхностью, проворачивайте только на малой скорости.

Из быстро вращающейся гусеницы под действием центробежной силы могут неожиданно вылетать с большой силой сломанные или ослабленные шипы, обрывки разорванной гусеницы, которые способны нанести серьёзные травмы окружающим.

Натяжение гусеницы

ПРИМЕЧАНИЕ: Перед регулировкой натяжения гусеницы совершите пробег на снегоходе по снежному покрову в течение 15—20 минут.

Отсоедините колпачок шнура безопасности от выключателя двигателя.

Поднимите заднюю часть снегохода и установите на опору с широким основанием.

Задняя подвеска должна находиться в свободном состоянии. Измерьте зазор между нижней поверхностью накладки опорного полза и внутренней поверхностью гусеницы. При нормальном натяжении гусеничной ленты величина зазора должна соответствовать номинальному значению, которое приведено в разделе «ТЕХНИЧЕСКИЕ ХАРАКТЕРИСТИКИ». Если натяжение гусеничной ленты недостаточно, движение снегохода будет сопровождаться глухим шумом.

ПРИМЕЧАНИЕ: Для измерения натяжения гусеницы и прикладываемого при этом усилия можно воспользоваться инструментом для измерения натяжения гусеницы (P/N 414 348 200).

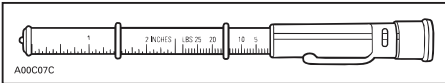

ИНСТРУМЕНТ ДЛЯ ИЗМЕРЕНИЯ НАТЯЖЕНИЯ ГУСЕНИЦЫ

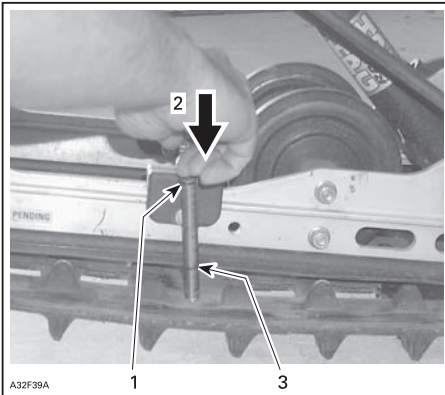

ТИПОВОЙ ВАРИАНТ

1. Верхнее кольцо установлено в положение, соответствующее усилию 7,3 кг
2. Нажимайте на верхнюю часть инструмента, пока она не войдет в соприкосновение с уплотнительным кольцом
3. Измеренный прогиб гусеницы под действием нагрузки (см. раздел «ТЕХНИЧЕСКИЕ ХАРАКТЕРИСТИКИ»)

⚠ ОСТОРОЖНО Слишком большое натяжение гусеницы приводит к потере мощности и чрезмерной нагрузке на компоненты подвески.

Для регулировки гусеницы выполните следующее:

- Снимите колпачок шнура безопасности (ключ DESS) с выключателя.
- Снимите колпачки задних катков (если имеются).
- Ослабьте болты крепления задних направляющих катков.
- Вращая регулировочные болты, отрегулируйте натяжение гусеничной ленты.

Если Вам не удастся правильно отрегулировать натяжение гусеничной ленты, обратитесь к дилеру Lynx.

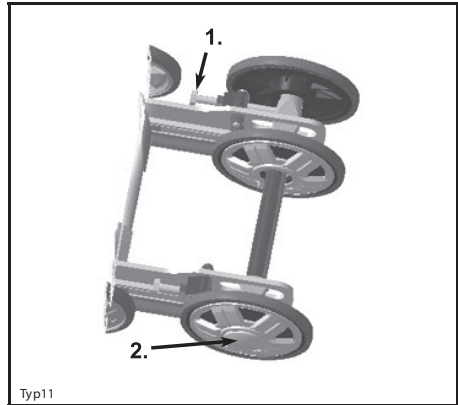

Тип11

ТИПОВОЙ ВАРИАНТ

1. Регулировочный болт
2. Отпущенный болт

- Затяните болты крепления направляющих катков.
- Проверьте центровку гусеницы как указано ниже.

Центровка гусеничной ленты

⚠ ПРЕДОСТЕРЕЖЕНИЕ

Перед проверкой положения гусеницы убедитесь в отсутствии на гусенице посторонних предметов, которые могут вылететь из неё при её вращении. Следите, чтобы руки, ноги, инструмент или одежда были подальше от гусеницы. Поднимите и поставьте снегоход на опору с широким основанием и отражательным щитком. Во избежание травм не пытайтесь поднять тяжёлый снегоход в одиночку. Пользуйтесь подъёмными устройствами и приспособлениями или позовите кого-нибудь на помощь. Убедитесь в отсутствии людей рядом со снегоходом, особенно вблизи задней части гусеницы. Не проворачивайте гусеницу на высокой скорости. Из быстро вращающейся гусеницы под действием центробежной силы могут неожиданно вылететь сломанные шипы, звенья гусеницы или какие-то посторонние предметы, которые способны нанести серьёзные травмы ногам и другим частям тела.

Пустите двигатель и слегка нажмите на рычаг дроссельной заслонки, чтобы гусеничная лента начала медленно вращаться. Длительность работы гусеницы в таком режиме не должна превышать 15—20 секунд.

Проверьте симметричность положения гусеницы относительно накладок полозьев: расстояние между полозьями и направляющими гребнями гусеницы должно быть одинаковым с обеих сторон.

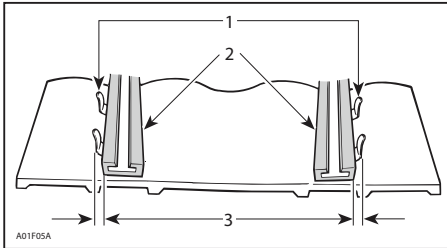

1. Направляющие гребни
2. Накладки полозьев
3. Одинаковое расстояние с обеих сторон

Для регулировки центровки гусеницы:

⚠ ПРЕДОСТЕРЕЖЕНИЕ

Если иное не оговорено особо, перед началом работ по обслуживанию или перед регулировкой отсоедините колпачок шнура безопасности от выключателя двигателя. Установите снегоход в безопасном месте вне трассы.

- Отсоедините колпачок шнура безопасности (ключ DESS) от выключателя двигателя.
- Ослабьте стопорные винты задних направляющих катков.
- Подтяните регулировочный болт на той стороне движителя, где расстояние между направляющими гребнями и опорным полозом наибольшее.

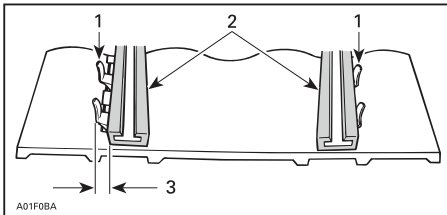

1. Направляющие гребни
2. Накладки полозьев
3. Подтяните регулировочный болт на этой стороне

Затяните болты крепления.

⚠ ПРЕДОСТЕРЕЖЕНИЕ

Убедитесь, что крепёжные болты направляющих катков надёжно затянуты, чтобы избежать самопроизвольного демонтажа направляющего катка и последующего заклинивания гусеницы.

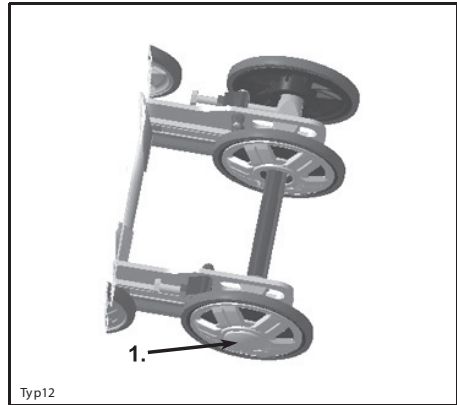

ТИПОВОЙ ВАРИАНТ
1. Затянуть (48 Н•м)

Пустите двигатель и на малой скорости движения гусеничной ленты проверьте симметричность её положения относительно опорных полозьев.

Опустите снегоход на опорную поверхность.

Установите на место колпачки задних катков (если имеются).

ЗАДНЯЯ ПОДВЕСКА

Состояние задней подвески

Осмотрите все компоненты подвески, включая накладку опорных полозьев, пружины, катки и другие детали.

ПРИМЕЧАНИЕ: При движении снегохода по снежному покрову снег играет роль смазки и охладителя поверхности скольжения. Продолжительное движение снегохода по жёсткому или обледеневшему снегу приводит к перегреву и преждевременному износу накладок опорных полозьев гусеницы.

Состояние ленточного ограничителя

Проверьте ленточный ограничитель на наличие трещин и признаков износа. Проверьте затяжку резьбовых крепёжных деталей. Проверьте состояние отверстий в ленточном ограничителе. Отверстия не должны иметь видимых деформаций. При необходимости замените ленточный ограничитель. Затяните гайку крутящим моментом 11 Н•м.

РУЛЕВОЕ УПРАВЛЕНИЕ И ПЕРЕДНЯЯ ПОДВЕСКА

Визуально проверьте затяжку крепёжных элементов рулевого управления и передней подвески (шаровые опоры и шаровые шарниры рычагов и тяг рулевого привода, болты шарнирного крепления, болты крепления лыж и цапф лыж, и т. д.). При необходимости обратитесь к дилеру Lynx.

Состояние лыж и коньков

Проверьте состояние лыж, твёрдосплавных коньков. При обнаружении признаков износа деталей обратитесь к дилеру Lynx.

⚠ ПРЕДОСТЕРЕЖЕНИЕ

Сильно изношенные лыжи и/или коньки лыж ухудшают управляемость снегохода.

ЭЛЕКТРООБОРУДОВАНИЕ

Снятие/установка свечи зажигания

Снятие

1. Снимите левую боковую панель, см. раздел «КОРПУС».
2. Снимите кожух ремня, как описано в главе «СНЯТИЕ ЗАЩИТНОГО КОЖУХА РЕМНЯ ВАРИАТОРА».
3. Осторожно потянув за наконечник, отсоедините высоковольтный провод от свечи зажигания.
4. Отверните свечу зажигания на один оборот с помощью ключа из комплекта возимого инструмента.

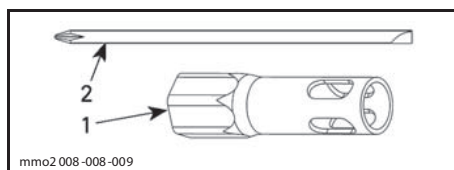

1. Торцевая головка 19 мм
2. Стержень отвертки

5. Очистите свечу зажигания и прилегающие к ней поверхности головки цилиндра. По возможности используйте сжатый воздух.

⚠ ПРЕДОСТЕРЕЖЕНИЕ

Пользуясь сжатым воздухом, всегда одевайте защитные очки.

6. Полностью выверните и снимите свечу зажигания.

Установка

Прежде чем приступить к установке свечи зажигания, убедитесь в отсутствии загрязнений на свече и прилегающих поверхностях головки цилиндра.

1. Проверьте зазор между электродами с помощью щупа.
2. Если свеча зажигания не отвечает требованиям приведённым в разделе «ТЕХНИЧЕСКИЕ ХАРАКТЕРИСТИКИ» замените её.

ВНИМАНИЕ Регулировка межэлектродного зазора этой свечи на допустимается.

3. Заверните свечу зажигания в головку цилиндра от руки до упора.

4. Произведите окончательную затяжку с помощью динамометрического ключа или свечного ключа из комплекта возимого инструмента.
 - с помощью динамометрического ключа (рекомендуется): момент затяжки 27,5 Н•м.
 - с помощью ключа из комплекта возимого инструмента: новую свечу заверните на 1/2 оборота, а свечу бывшую в употреблении на 1/10 оборота.
5. Подсоедините к свече зажигания наконечник высоковольтного провода.

Снятие/проверка предохранителей

Для защиты электрических цепей снегохода используются предохранители. Держатели предохранителей располагаются в моторном отсеке.

Проверяйте состояние предохранителей и меняйте их при необходимости.

Чтобы извлечь предохранитель из держателя, потяните за него. Проверьте, не оплавилась ли нить.

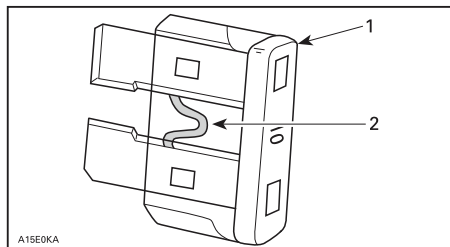

1. Предохранитель
2. Проверьте, не оплавилась ли нить

⚠ ОСТОРОЖНО Во избежание повреждений электрических компонентов и/или возможного возгорания не допускается использование предохранителей более высокого номинала.

⚠ ПРЕДОСТЕРЕЖЕНИЕ

В случае перегорания предохранителя, прежде чем запускать двигатель, найдите и устраните причину неполадки. Обратитесь за помощью к дилеру Lynx.

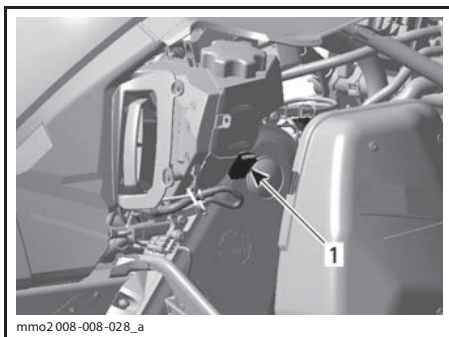

ТИПОВОЙ ВАРИАНТ — ПРАВАЯ СТОРОНА МОТОРНОГО ОТСЕКА

1. Главный предохранитель 5 А

ДВИГАТЕЛИ 593

Ручной стартер

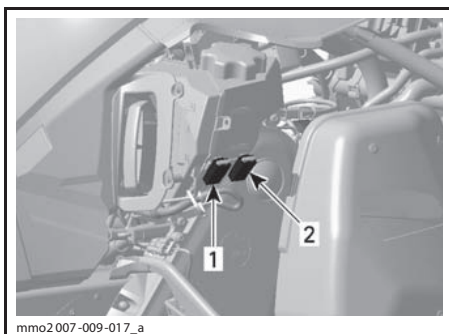

ПРАВАЯ СТОРОНА МОТОРНОГО ОТСЕКА

1. Предохранитель фары 15 А (КРАСНО-ОРАНЖЕВЫЙ провод)
2. Предохранитель аксессуаров 15 А (КРАСНО-ЖЕЛТЫЙ провод)

Система заряда

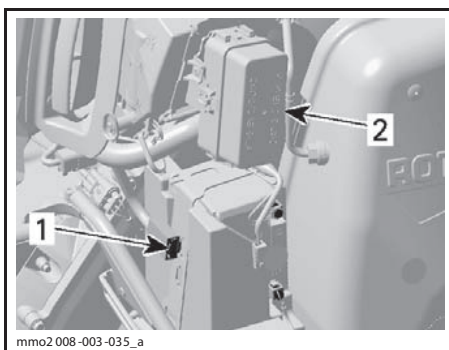

ПРАВАЯ СТОРОНА МОТОРНОГО ОТСЕКА

1. Предохранитель 30 А
2. Блок предохранителей

КОРПУС/РАМА

Чистка и защитная смазка

Очистите снегоход от грязи и следов ржавчины.

Для чистки снегохода пользуйтесь только фланелевой (или аналогичной) тканью.

▲ ОСТОРОЖНО Мягкая фланелевая ткань не оставляет царапин на обрабатываемых поверхностях. Пользуйтесь фланелью для протирки ветрового стекла и капота.

Для очистки снегохода от масел, грязи и копоти пользуйтесь чистящим средством Heavy Duty Cleaner (P/N 293 110 001) (аэрозольный баллон 400 г) и (P/N 293 110 002) (ёмкость 4 л).

▲ ОСТОРОЖНО Не применяйте Heavy Duty Cleaner для чистки табличек и виниловых деталей.

Для ухода за виниловыми и пластиковыми деталями предназначено чистящее средство Vinyl & Plastic Cleaner (P/N 413 711 200, 6 бутылей по 1 л).

Для удаления царапин с поверхности ветрового стекла и капота пользуйтесь комплектом Scratch Remover Kit (P/N 861 774 800).

▲ ОСТОРОЖНО Запрещается применять сильнодействующие моющие средства, обезжириватели, краскорастворители, ацетон, вещества, содержащие хлор, и другие агрессивные средства для чистки корпуса снегохода и пластмассовых деталей.

Для чистки шкивов рекомендуем пользоваться чистящим средством Pulley Flange Cleaner (P/N 413 711 809).

Осмотрите корпус снегохода, устраните замеченные дефекты.

Закрасьте мелкие точечные дефекты на металлических деталях. На все металлические детали, включая хромированные стержни амортизаторов, распылите защитную смазку XP-S Lube (P/N 293 600 016).

Нанесите защитную восковую пасту на корпус снегохода и все окрашенные детали рамы.

ПРИМЕЧАНИЕ: Наносите пасту только на поверхности с блестящей, глянцевой отделкой. Накройте снегоход чехлом, чтобы во время хранения на его корпусе не скапливалась пыль.

▲ ОСТОРОЖНО Снегоход должен храниться в сухом прохладном месте. Накройте снегоход непрозрачным чехлом, чтобы защитить пластмассовые детали и лакокрасочное покрытие от воздействия солнечных лучей.

Приподнимите заднюю часть снегохода так, чтобы гусеница не касалась опорной поверхности. Поставьте снегоход на механическую опору с широким основанием и отражательной панелью сзади.

▲ ПРЕДОСТЕРЕЖЕНИЕ

Во избежание травм не пытайтесь поднять тяжёлый снегоход в одиночку. Пользуйтесь подъёмными устройствами и приспособлениями или позовите кого-нибудь на помощь.

ПРИМЕЧАНИЕ: Не ослабляйте натяжение гусеничной ленты.

Замена ламп

После замены перегоревшей лампы проверьте работоспособность осветительного прибора.

Головная оптика

▲ ОСТОРОЖНО Во избежание сокращения срока службы галогенных ламп не касайтесь пальцами стеклянной колбы лампы. Если Вы дотронулись до стеклянной колбы, очистите её изопропиловым спиртом, который не оставляет плёнку на стекле.

С помощью маленькой отвёртки освободите защёлки многофункционального центра.

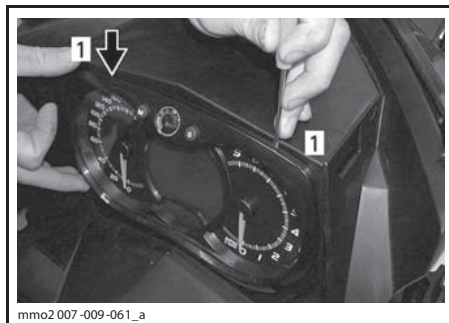

1. Защёлки

Осторожно потяните многофункциональный центр и отведите его в сторону.



mмо2007-009-062_a

Разъедините разъём перегоревшей лампы. Снимите резиновый чехол.

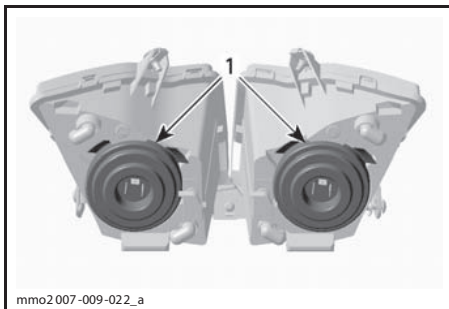

mмо2007-009-022_a

1. Резиновый чехол

Нажмите и потяните одновременно за обе стороны цоколя для изъятия лампы из гнезда.

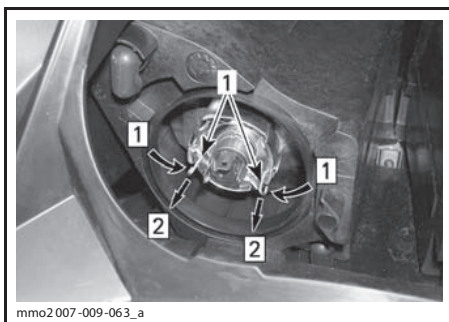

mмо2007-009-063_a

Шаг 1: Нажмите обе стороны
Шаг 2: Потяните для освобождения
1. Защёлка

Выньте лампу и замените её. Установите в обратной последовательности.

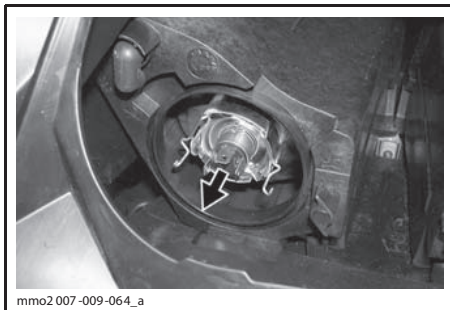

mмо2 007 -009-064_a

ИЗВЛЕКИТЕ И ЗАМЕНИТЕ ЛАМПУ

Замена лампы заднего фонаря

При выходе из строя лампы заднего фонаря для получения доступа к ней снимите красный рассеиватель, отвернув два винта его крепления.

Регулировка головной оптики

Снимите многофункциональный центр, как описано в главе «ЗАМЕНА ЛАМП». Для регулировки направления пучка света вращайте маховик.

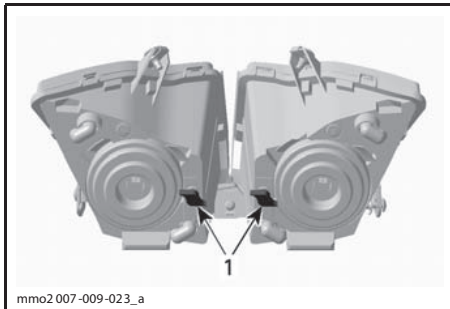

mмо2 007 -009-023_a

ТИПОВОЙ ВАРИАНТ

1. Маховики

ХРАНЕНИЕ И ПРЕДСЕЗОННАЯ ПОДГОТОВКА

▲ ПРЕДОСТЕРЕЖЕНИЕ

Авторизованный дилер Lynx должен проверить систему смазки и топливную систему снегохода в соответствии с указаниями раздела «ТЕХНИЧЕСКОЕ ОБСЛУЖИВАНИЕ».

Хранение

Снегоход должен быть правильно подготовлен к хранению в летний период. Аналогичные меры следует предпринять и в зимний период, если не предполагается использовать снегоход в течение одного месяца или более.

Для подготовки снегохода к хранению обратитесь к авторизованному дилеру Lynx.

Система охлаждения двигателя

Антифриз необходимо заменять каждые 5 лет.

Замену антифриза и проверку его плотности должен проводить дилер Lynx.

▲ ОСТОРОЖНО Неправильно подобранная смесь антифриза не сможет предохранить систему охлаждения от замерзания, что приведёт к серьёзному повреждению двигателя. Если оставить старый антифриз, то он, со временем, утратит свои свойства и не сможет эффективно охлаждать двигатель при дальнейшей эксплуатации.

▲ ОСТОРОЖНО Не запускайте двигатель во время периода хранения снегохода.

Предсезонная подготовка

Обратитесь к авторизованному дилеру Lynx.

▲ ОСТОРОЖНО Для моделей с карбюраторным двигателем: перед запуском двигателя очистите карбюратор (-ы).

ГАРАНТИЙНЫЕ ОБЯЗАТЕЛЬСТВА

УСЛОВИЯ ВСТУПЛЕНИЯ В СИЛУ ОГРАНИЧЕННОЙ ГАРАНТИИ

Модель 600 RS сконструирована для использования в соревнованиях по снежному кроссу и двигатель не будет работать надёжно при эксплуатации в обычном режиме, так как условия езды по трассе для соревнований по снежному кроссу сильно отличаются от обычных условий. Гарантия не распространяется на снегоходы, используемые в ЛЮБЫХ спортивных соревнованиях, но снегоходы, НЕ используемые в спортивных соревнованиях можно обеспечить гарантией, если авторизованный дилер Lynx, за счёт владельца, выполнит на снегоходе регламентированные доработки во время выполнения предпродажной подготовки.

МЕЖДУНАРОДНАЯ ОГРАНИЧЕННАЯ ГАРАНТИЯ КОМПАНИИ BRP FINLAND OY НА СНЕГОХОДЫ 2011 LYNX®

1) ПРЕДМЕТ ГАРАНТИЙНЫХ ОБЯЗАТЕЛЬСТВ

Компания BRP Finland Oy (далее BRP) гарантирует отсутствие дефектов материалов и производственных дефектов в снегоходах 2011 Lynx в течение срока, указанного ниже.

На подлинные аксессуары Lynx, установленные авторизованным дистрибьютором/дилером BRP (определён ниже) во время продажи снегохода 2011 Lynx, распространяется тот же гарантийный срок, что и на снегоход.

Использование изделия, в том числе и предыдущим владельцем, для участия в гонках и других соревновательных мероприятиях аннулирует настоящие гарантийные обязательства.

2) СРОК ДЕЙСТВИЯ ГАРАНТИИ

Гарантийный срок исчисляется со дня доставки снегохода первому покупателю или с первого дня эксплуатации снегохода, в зависимости от того, что наступит раньше, и устанавливается на период:

- A) ДВАДЦАТЬ ЧЕТЫРЕ (24) ПОСЛЕДОВАТЕЛЬНЫХ МЕСЯЦА, если снегоход приобретён для личного использования.
- B) ДВЕНАДЦАТЬ (12) ПОСЛЕДОВАТЕЛЬНЫХ МЕСЯЦЕВ, если снегоход приобретён для коммерческого использования.

Ремонт и замена деталей, а также выполнение гарантийного обслуживания не являются основанием для продления гарантийного срока.

3) УСЛОВИЯ ПРИЗНАНИЯ ГАРАНТИЙНЫХ ОБЯЗАТЕЛЬСТВ

Данная гарантия распространяется только на снегоход 2011 Lynx, который приобретён первым владельцем в новом, не эксплуатировавшемся состоянии у дистрибьютора/дилера, уполномоченного распространять изделия Lynx в стране, где совершена покупка (далее дистрибьютор/дилер BRP), и прошёл предпродажную подготовку в соответствии с требованиями BRP, что должно быть подтверждено соответствующими документами. Гарантийные обязательства распространяются только на изделия, зарегистрированные дистрибьютором/дилером BRP. Кроме того, гарантийные обязательства распространяются только на то изделие, которое приобретено в стране проживания покупателя. Компания BRP не несёт ответственности по гарантийным обязательствам, для каких бы целей не покупался снегоход, если указанные выше условия не соблюдены. Указанные ограничения вводятся для того, чтобы компания BRP имела возможность гарантировать как безопасность использования своей продукции, так и безопасность потребителей и других людей.

Периодическое проведение обслуживания в соответствии с регламентом, приведённым в настоящем Руководстве, является обязательным условием признания действительности гарантийных обязательств. Компания BRP оставляет за собой право потребовать доказательства надлежащего ухода за изделием.

4) УСЛОВИЯ ПРИЗНАНИЯ ПРАВА НА ГАРАНТИЙНОЕ ОБСЛУЖИВАНИЕ

Владелец должен известить дистрибьютора/дилера BRP о дефекте материала или изготовления в течение двух (2) дней с момента обнаружения и предоставить беспрепятственный доступ к изделию с целью ремонта. Владелец также должен представить дилеру BRP доказательство приобретения изделия и подписать наряд на ремонт до начала ремонта.

Все детали, заменяемые в процессе гарантийного ремонта, переходят в собственность компании BRP.

5) ДЕЙСТВИЯ КОМПАНИИ BRP

В течение гарантийного срока компания BRP обязуется, по своему усмотрению, бесплатно отремонтировать или заменить через дистрибьютора/дилера BRP любую деталь, в которой обнаружен дефект материала или изготовления, на подлинную деталь Lynx при условии нормальной эксплуатации и технического обслуживания снегохода.

Компания BRP оставляет за собой право вносить улучшения или изменения в свою продукцию без обязательства производить аналогичную модификацию ранее выпущенных изделий.

6) ИСКЛЮЧЕНИЯ ИЗ ГАРАНТИЙНЫХ ОБЯЗАТЕЛЬСТВ

Ни при каких обстоятельствах данные гарантийные обязательства не распространяются на нижеследующие случаи:

- Естественный износ узлов и деталей;
- Периодическое обслуживание, настройки и регулировки;
- Повреждения, связанные с нарушением правил ухода и/или хранения, изложенных в настоящем Руководстве по эксплуатации.
- Повреждения, возникшие в результате демонтажа деталей, неправильного ремонта, обслуживания, внесения изменений или использования не рекомендованных или не одобренных к применению деталей, а также выполнения ремонта лицом, не являющимся авторизованным дилером BRP.
- Повреждения, возникшие в результате неправильной или небрежной эксплуатации изделия, движения по лишённой снега поверхности и нарушения правил эксплуатации изделия, изложенных в настоящем Руководстве по эксплуатации.
- Повреждения, возникшие в результате аварии, затопления, пожара, хищения, актов вандализма и иных неконтролируемых обстоятельств.
- Повреждения, возникшие вследствие использования топлива, масла и смазок, не предназначенных для этого изделия.
- Повреждения двигателя, возникшие в результате попадания воды или снега.
- Случайный или закономерный ущерб, связанный, но не ограниченный, с буксировкой, хранением, телефонными переговорами, арендой, использованием такси, выплатой кредитов и страховых взносов, потерей времени, потерей дохода.
- Повреждения, возникшие вследствие оснащения гусеницы шипами, если это не предусмотрено инструкциями BRP.

7) ОГРАНИЧЕНИЯ ГАРАНТИЙНЫХ ОБЯЗАТЕЛЬСТВ

ДАННЫЕ ГАРАНТИЙНЫЕ ОБЯЗАТЕЛЬСТВА ЯВЛЯЮТСЯ ИСКЛЮЧИТЕЛЬНЫМИ И НЕ ПРЕДУСМАТРИВАЮТ НИКАКИХ ИНЫХ ГАРАНТИЙНЫХ ОБЯЗАТЕЛЬСТВ, ВЫРАЖЕННЫХ ИЛИ ПОДРАЗУМЕВАЮЩИХСЯ, В ТОМ ЧИСЛЕ ГАРАНТИЙ КОММЕРЧЕСКОЙ ЦЕННОСТИ ИЗДЕЛИЯ ИЛИ ЕГО СООТВЕТСТВИЯ КАКОМУ-ЛИБО ОПРЕДЕЛЁННОМУ ПРЕДНАЗНАЧЕНИЮ. СРОК ДЕЙСТВИЯ ПОДРАЗУМЕВАЮЩИХСЯ ГАРАНТИЙ В ЧАСТИ, НЕ ДОПУСКАЮЩЕЙ ИСКЛЮЧЕНИЯ, ОГРАНИЧЕН СРОКОМ ВЫРАЖЕННЫХ ГАРАНТИЙ. ДАННЫЕ ГАРАНТИЙНЫЕ ОБЯЗАТЕЛЬСТВА НЕ РАСПРОСТРАНЯЮТСЯ НА ЗАКОНОМЕРНЫЙ ИЛИ СЛУЧАЙНЫЙ УЩЕРБ. В ПРЕДЕЛАХ НЕКОТОРЫХ ТЕРРИТОРИАЛЬНЫХ ЕДИНИЦ НЕ ДОЗВОЛЯЕТСЯ ИСКЛЮЧАТЬ ИЛИ ОГРАНИЧИВАТЬ ОТВЕТСТВЕННОСТЬ ПО УКАЗАННЫМ ВЫШЕ ОБСТОЯТЕЛЬСТВАМ, ПОЭТОМУ ПРИВЕДЁННЫЕ ВЫШЕ ИСКЛЮЧЕНИЯ ИЛИ ОГРАНИЧЕНИЯ МОГУТ НЕ ОТНОСИТЬСЯ К ВАМ ЛИЧНО. ЭТИ ГАРАНТИЙНЫЕ ОБЯЗАТЕЛЬСТВА ДАЮТ ВАМ ОПРЕДЕЛЁННЫЕ ПРАВА, ТАКЖЕ ВЫ МОЖЕТЕ ИМЕТЬ ДРУГИЕ ЗАКОННЫЕ ПРАВА, КОТОРЫЕ МОГУТ МЕНЯТЬСЯ В ЗАВИСИМОСТИ ОТ МЕСТА ПРОЖИВАНИЯ.

Ни дистрибьютор, ни дилер BRP, ни какое-либо иное лицо не уполномочены совершать действия, делать заявления или давать гарантии, отличные от приведенных в настоящих гарантийных обязательствах, и, будучи сделаны, такие действия, заявления или гарантии не будут иметь исковой силы в отношении компании BRP.

Компания BRP оставляет за собой право на изменения данной гарантии в любое время, при этом подразумевается, что такие изменения не могут быть применены к снегоходам, проданным на ранее действовавших условиях осуществления гарантийных обязательств.

8) ПЕРЕДАЧА ГАРАНТИЙНЫХ ОБЯЗАТЕЛЬСТВ

В случае перепродажи изделия права на гарантийное обслуживание в течение оставшегося срока действия гарантии переходят к новому владельцу при условии, что компания BRP извещена о передаче гарантийных обязательств следующим образом:

Компания BRP или авторизованный дистрибьютор/дилер BRP в дополнение к данным нового владельца должен получить доказательство того, что прежний владелец согласен на передачу прав владения снегоходом другому лицу.

9) ПОДДЕРЖКА ПОТРЕБИТЕЛЕЙ

- a) Споры и разногласия, возникшие в связи с применением данных ограниченных гарантийных обязательств, компания BRP предлагает разрешать на уровне дилера. Рекомендуем обсудить проблему с менеджером или владельцем компании-дилера.
- b) Если требуется другой уровень решения проблемы, обратитесь в сервисный отдел дистрибьютора.
- c) Если Вы не удовлетворены решением дистрибьютора по спорному вопросу, обратитесь с письменным заявлением по адресу:

BRP FINLAND OY SERVICE DEPARTMENT
P.O. BOX 8039
FIN-96101 ROVANIEMI
FINLAND

ГАРАНТИЯ ПРАВ ЛИЧНОСТИ/ОТКАЗ ОТ УСЛУГ

Мы хотели бы проинформировать Вас, что Ваши данные будут использоваться исключительно в целях обеспечения безопасности и в гарантийных случаях. Иногда мы также используем данные наших клиентов для ознакомления с нашей продукцией и нашими предложениями. Если Вы не хотите получать информацию о нашей продукции, видах обслуживания и предложениях, пожалуйста, сообщите нам об этом, написав по адресу, приведённому ниже.

Также примите во внимание, что время от времени мы передаём данные наших клиентов специально отобранным и внушающим доверие организаторам рекламных акций качества нашей продукции и обслуживания. Если Вы не хотите, чтобы Ваши данные были переданы кому-либо, пожалуйста, сообщите нам об этом, написав по адресу, приведённому ниже.

СКАНДИНАВСКИЕ И ЕВРОПЕЙСКИЕ СТРАНЫ:

BRP FINLAND OY Service Department

Isoaavantie 7

FIN-96320 Rovaniemi

Finland

Fax: + 35 81 63 42 03 16

ИЗМЕНЕНИЕ АДРЕСА ВЛАДЕЛЬЦА ИЛИ ПЕРЕПРОДАЖА

В случае изменения адреса или перемены владельца снегохода:

- заполните бланк (см. след. стр.) и отправьте по указанному адресу;
- обратитесь к дилеру или дистрибьютору LYNX.

СКАНДИНАВСКИЕ И ЕВРОПЕЙСКИЕ СТРАНЫ:

BRP FINLAND OY Service Department

Isoaavantie 7

FIN-96320 Rovaniemi

Finland

Fax: + 35 81 63 42 03 16

В случае перепродажи необходимо представить доказательство того, что прежний владелец согласен переуступить свои права владения транспортным средством.

Это необходимо сделать, прежде всего, из соображений Вашей безопасности, независимо от того, истёк срок гарантии или нет. Компания BRP свяжется с Вами, когда возникнет необходимость внесения каких-либо изменений в конструкцию снегохода.

В СЛУЧАЕ ХИЩЕНИЯ: В случае кражи снегохода Вы должны сообщить об этом авторизованному дилеру и в отдел гарантийного обслуживания компании BRP. Сообщите Вашу фамилию, номер телефона, заводской номер транспортного средства и день, когда произошла кража.

СНЕГОХОД
МОДЕЛЬ № _____

ТРАНСПОРТНОЕ СРЕДСТВО

ИДЕНТИФИКАЦИОННЫЙ НОМЕР (VIN) _____

ДВИГАТЕЛЬ

ИДЕНТИФИКАЦИОННЫЙ НОМЕР (EIN) _____

Владелец: _____

Ф.И.О.

СТРАНА

ПОЧТОВЫЙ ИНДЕКС

ГОРОД

УЛИЦА

№ ДОМА

№ КВАРТИРЫ

Дата продажи: _____

ГОД

МЕСЯЦ

ДЕНЬ

Дата истечения

гарантийного срока: _____

ГОД

МЕСЯЦ

ДЕНЬ

Заполняется дилером при продаже

ШТАМП ДИЛЕРА

Рекомендуем проверить у дилера регистрацию Вашего снегохода в BRP