

LYNX®



2014

**РУКОВОДСТВО ПО
ЭКСПЛУАТАЦИИ
XU**

59 YETI® 550

69 YETI® ARMY 600 E-TEC

59 YETI® 600 ACE

69 YETI® 600 ACE

⚠ ПРЕДОСТЕРЕЖЕНИЕ

Внимательно прочитайте настоящее Руководство. В нем содержится важная информация, касающаяся безопасности. Минимальный рекомендуемый возраст водителя: 16 лет. Храните данное Руководство по эксплуатации на снегоходе.

RUS 619 900 458

РУКОВОДСТВО ПО ЭКСПЛУАТАЦИИ 2014

59 YETI® 550

69 YETI® ARMY 600 E-TEC

59 YETI® 600 ACE

69 YETI® 600 ACE

ПРЕДОСТЕРЕЖЕНИЕ

Несоблюдение инструкций и рекомендаций по мерам безопасности, которые содержатся в Руководстве по эксплуатации и на табличках, расположенных на корпусе снегохода, может привести к трагическим последствиям, не исключая получения травм, увечий и гибели людей.

ПРЕДОСТЕРЕЖЕНИЕ

Данный снегоход по своим характеристикам может превосходить другие снегоходы, которыми Вам приходилось управлять ранее. Уделите время для ознакомления с Вашим новым снегоходом.



Изделия Lynx выпускаются компанией BRP Finland Oy.

Торговые марки компании Bombardier Recreational Products Inc. или её филиалов:

DESS™

HPG™

XU™

Lynx®

E-TEC®

eDrive™

ROTAX®

TRA™

600 ACE™

PPS™

† Торговая марка Castrol Limited, используемая по лицензии.



РОСС С-СН.АГ75.В.21976

с 14.02.2013 по 13.02.2016

ВВЕДЕНИЕ

Deutsch	Dieses Handbuch ist möglicherweise in Ihrer Landessprache verfügbar. Bitte wenden Sie sich an Ihren Händler oder besuchen Sie: www.operatorsguide.brp.com
English	This guide may be available in your language. Check with your dealer or go to: www.operatorsguide.brp.com
Français	Ce guide peut être disponible dans votre langue. Vérifier avec votre concessionnaire ou aller à: www.operatorsguide.brp.com
Italiano	Questa guida potrebbe essere disponibile nella propria lingua. Contattare il concessionario o consultare: www.operatorsguide.brp.com
日本語	このガイドは、言語によって翻訳版が用意されています。ディーラーに問い合わせるか、次のアドレスでご確認ください: www.operatorsguide.brp.com .
Norsk	Denne boken kan finnes tilgjengelig på ditt eget språk. Kontakt din forhandler eller gå til: www.operatorsguide.brp.com
Русский	Воспользуйтесь Руководством на Вашем языке. Узнайте о его наличии у дилера или на странице по адресу www.operatorsguide.brp.com
Suomi	Käyttöohjekirja voi olla saatavissa omalla kielelläsi. Tarkista jälleenmyyjältä tai käy osoitteessa: www.operatorsguide.brp.com
Svenska	Denna bok kan finnas tillgänglig på ditt språk. Kontakta din återförsäljare eller gå till: www.operatorsguide.brp.com

Поздравляем, Вы стали владельцем снегохода Lynx®. Вне зависимости от выбранной модели, снегоход обеспечивается гарантией Bombardier Recreational Products Inc. (BRP) и поддержкой дилеров Lynx, которые всегда готовы обеспечить Вас запасными частями, обслуживанием и аксессуарами.

Дилер заинтересован в удовлетворении Ваших потребностей. Специалисты дилера обучены проведению предпродажной подготовки снегохода и выполнению регулировок в соответствии с Вашими антропометрическими данными и предпочитаемым стилем вождения.

При покупке Вам были разъяснены гарантийные обязательства компании, после чего Вам было предложено подписать **ПРОВЕРОЧНЫЙ ЛИСТ ПРЕДПРОДАЖНОЙ ПОДГОТОВКИ**, удостоверяющий, что Ваше новое транспортное средство полностью подготовлено к успешной эксплуатации.

Прежде чем начать движение

Чтобы снизить риск получения травмы Вами или другими людьми, а также исключить возможность летального исхода, прежде чем приступить к эксплуатации снегохода, следует ознакомиться со следующими разделами:

– **ИНФОРМАЦИЯ ПО БЕЗОПАСНОСТИ**
– **ИНФОРМАЦИЯ О ТРАНСПОРТНОМ СРЕДСТВЕ.**

Также прочитайте все расположенные на снегоходе предупреждающие наклейки.

Мы настоятельно рекомендуем выбирать безопасный маршрут. Наличие специальных трасс и маршрутов Вы можете узнать у своего авторизованного дилера или представителей местных органов власти.

Пренебрежение предостережениями, содержащимися в Руководстве по эксплуатации, может стать причиной получения **СЕРЬЕЗНЫХ ТРАВМ** и даже **ЛЕТАЛЬНОГО ИСХОДА**.

Предупреждения

В настоящем Руководстве для выделения важной информации используются следующие типы предупреждений:

Данный символ  предупреждает о потенциальной опасности получения травмы.

ПРЕДОСТЕРЕЖЕНИЕ

Информирует о потенциально опасных ситуациях, которые могут стать причиной получения серьёзной травмы или привести к летальному исходу.

 ОСТОРОЖНО Информирует о потенциально опасных ситуациях, которые могут стать причиной получения травм лёгкой или средней степени тяжести.

 ВНИМАНИЕ Содержит предупреждения и инструкции, несоблюдение которых может стать причиной серьёзных повреждений снегохода или другого имущества.

О настоящем Руководстве

Руководство по эксплуатации предназначено для ознакомления владельца/водителя и пассажира с органами управления, процедурами обслуживания и правилами безопасного вождения снегохода.

Храните настоящее Руководство на снегоходе, чтобы при необходимости использовать его для решения вопросов, связанных с обслуживанием, поиском и устранением неисправностей и эксплуатацией.

Настоящее Руководство доступно на нескольких языках. Во всех спорных случаях трактовки информации предпочтение отдаётся тексту на английском языке.

Просмотреть или распечатать дополнительную копию Руководства по эксплуатации можно, перейдя по адресу:

www.rosan.com

Информация, содержащаяся в настоящем Руководстве, достоверна на момент публикации. Компания BRP придерживается политики постоянного улучшения своей продукции, но при этом не берет на себя обязательств модернизировать соответствующим образом ранее выпущенную продукцию. Вследствие внесения изменений в конструкцию изделий, возможны некоторые отличия между изделием и его характеристикой, приведённой в данном Руководстве. Компания BRP оставляет за собой право на изменение технических характеристик, конструкции, дизайна и комплектации оборудования выпускаемых изделий без каких-либо обязательств со своей стороны.

Настоящее Руководство при перепродаже должно быть передано новому владельцу.

ОГЛАВЛЕНИЕ

ВВЕДЕНИЕ	1
Прежде чем начать движение	1
Предупреждения	1
О настоящем Руководстве	2

ИНФОРМАЦИЯ ПО БЕЗОПАСНОСТИ

ОСНОВНЫЕ МЕРЫ ПРЕДОСТОРОЖНОСТИ	8
---	----------

Избегайте отравления угарным газом	8
Берегитесь воспламенения паров бензина и прочих опасностей	8
Берегитесь ожогов	8
Аксессуары и внесение изменений в конструкцию	8

РЕКОМЕНДАЦИИ ПО МЕРАМ БЕЗОПАСНОСТИ.....	9
--	----------

УПРАВЛЕНИЕ СНЕГОХОДОМ.....	13
-----------------------------------	-----------

Проверка снегохода перед выездом	13
Вождение	14
Движение с пассажиром	16
Разновидности трасс и условий движения	17
Окружающая среда.....	22

ИЗДЕЛИЯ, УЛУЧШАЮЩИЕ СЦЕПЛЕНИЕ С ОПОРНОЙ ПОВЕРХНОСТЬЮ	25
---	-----------

Маневренность	25
Ускорение	26
Торможение	26
Важные указания по мерам безопасности	27
Шипы и срок службы снегохода	27
Установка шипов на предназначенную для этого гусеницу.....	27
Проверка состояния шипованной гусеницы	28

ПРЕДУПРЕЖДАЮЩИЕ ТАБЛИЧКИ	29
---------------------------------------	-----------

Навесные ярлыки.....	29
Предупреждающие таблички	29
Таблички с технической информацией.....	32

ИНФОРМАЦИЯ О ТРАНСПОРТНОМ СРЕДСТВЕ

ОРГАНЫ УПРАВЛЕНИЯ, ПРИБОРЫ, ОБОРУДОВАНИЕ.....	36
--	-----------

1) Руль.....	37
2) Рычаг дроссельной заслонки.....	37
3) Рычаг тормоза.....	37
4) Рычаг стояночного тормоза	38
5) Выключатель двигателя со шнуром безопасности.....	38
6) Выключатель двигателя	39
7) Многофункциональный переключатель	40
8) Рычаг переключения передач.....	40
9) Регулируемые зеркала	41
10) Возимый комплект инструментов	41
11) Передний бампер и направляющая багажника	41
12) Информационный центр	42
13) Захват на руле.....	45
14) Багажное отделение	46
15) Задняя багажная площадка.....	46
16) Электрическая розетка (12 В).....	46
17) Сцепное устройство	46
18) Предохранители.....	47

19) Рукоятка ручного стартера.....	48
20) Гусеница.....	48
21) Капот.....	48
22) Верхние боковые панели	49
23) Нижние боковые панели	50
24) Защитный кожух ремня вариатора	50
25) Регулировка положения руля	51
26) Рычаг воздушной заслонки.....	52
27) Пассажирское сиденье (1+1).....	52
28) Багажный кофр	53
ТОПЛИВО.....	55
Требования к топливу	55
Рекомендуемое топливо.....	55
Заправка топливом.....	55
РЕКОМЕНДУЕМОЕ ИНЖЕКЦИОННОЕ МАСЛО (550F И 600 NO E-TEC).....	57
Рекомендуемое инжекционное масло	57
Проверка уровня инжекционного масла.....	57
ОБКАТКА СНЕГОХОДА	58
Эксплуатация в период обкатки.....	58
УКАЗАНИЯ ПО ЭКСПЛУАТАЦИИ.....	59
Пуск двигателя.....	59
Аварийный пуск двигателя.....	59
Запуск карбюраторного двигателя (модель 550).....	60
Прогрев снегохода	61
Функционирование коробки передач	62
Остановка двигателя	62
Буксировка груза	62
Буксировка другого снегохода.....	63
НАСТРОЙКА ПОДВЕСКИ СНЕГОХОДА.....	64
Настройка задней подвески.....	64
Влияние регулировки подвески на поведение снегохода	67
ТРАНСПОРТИРОВКА СНЕГОХОДА	68
ТЕХНИЧЕСКОЕ ОБСЛУЖИВАНИЕ	
КОНТРОЛЬНЫЙ ОСМОТР СНЕГОХОДА ПОСЛЕ ОБКАТКИ.....	70
РЕГЛАМЕНТ ТЕХНИЧЕСКОГО ОБСЛУЖИВАНИЯ.....	72
РЕГЛАМЕНТ ТЕХНИЧЕСКОГО ОБСЛУЖИВАНИЯ (ДВУХТАКТНЫЕ ДВИГАТЕЛИ).....	73
РЕГЛАМЕНТ ТЕХНИЧЕСКОГО ОБСЛУЖИВАНИЯ (ЧЕТЫРЕХТАКТНЫЕ ДВИГАТЕЛИ).....	75
ПРОЦЕДУРЫ ТЕХНИЧЕСКОГО ОБСЛУЖИВАНИЯ.....	77
Воздушный фильтр.....	77
Охлаждающая жидкость (кроме 550F).....	77
Моторное масло (600 ACE)	78
Система выпуска отработавших газов	79
Свечи зажигания.....	79
Упор двигателя (600 NO E-TEC)	80
Тормозная жидкость.....	81
Масло для коробки передач	82
Ремень вариатора.....	83
Ведущий шкив.....	85

Гусеница.....	87
Подвеска	91
Лыжи.....	92
Предохранители.....	92
Световые приборы.....	93
УХОД ЗА СНЕГОХОДОМ.....	95
Заключительные операции после поездки	95
Чистка и защитная смазка	95
ХРАНЕНИЕ	96
Смазка двигателя.....	96
ПРЕДСЕЗОННАЯ ПОДГОТОВКА.....	99

ТЕХНИЧЕСКАЯ ИНФОРМАЦИЯ

ИДЕНТИФИКАЦИОННЫЕ НОМЕРА СНЕГОХОДА	102
Табличка с данными снегохода	102
Идентификационный номер снегохода (VIN)	102
ТЕХНИЧЕСКИЕ ХАРАКТЕРИСТИКИ	104

УСТРАНЕНИЕ НЕИСПРАВНОСТЕЙ

УКАЗАНИЯ ПО ПОИСКУ И УСТРАНЕНИЮ НЕИСПРАВНОСТЕЙ (550).....	114
УКАЗАНИЯ ПО ПОИСКУ И УСТРАНЕНИЮ НЕИСПРАВНОСТЕЙ (E-TEC)	116
СИСТЕМА МОНИТОРИНГА	118
Сигнальные лампы, сообщения, звуковые сигналы.....	118

ГАРАНТИЙНЫЕ ОБЯЗАТЕЛЬСТВА

МЕЖДУНАРОДНАЯ ОГРАНИЧЕННАЯ ГАРАНТИЯ BRP FINLAND ОУ СНЕГОХОДЫ LYNX® 2014	122
--	------------

ИНФОРМАЦИЯ ДЛЯ ВЛАДЕЛЬЦА

ИЗМЕНЕНИЕ АДРЕСА ВЛАДЕЛЬЦА ИЛИ ПЕРЕПРОДАЖА	126
---	------------

СЕРВИСНАЯ КНИЖКА

ОТМЕТКИ О ПРОХОЖДЕНИИ РЕГЛАМЕНТНЫХ РАБОТ	129
---	------------

***ИНФОРМАЦИЯ
ПО БЕЗОПАСНОСТИ***

ОСНОВНЫЕ МЕРЫ ПРЕДОСТОРОЖНОСТИ

Избегайте отравления угарным газом

Отработавшие газы всех двигателей содержат оксид углерода (угарный газ), который, в определённых условиях, может представлять смертельную опасность. Вдыхание угарного газа может стать причиной появления головной боли, головокружения, сонливости, тошноты, спутанности сознания и, в конечном итоге, летального исхода.

Угарный газ является веществом без цвета, запаха и вкуса, которое может присутствовать в воздухе, даже если Вы не видите и не ощущаете запаха отработавших газов. Смертельно опасная концентрация угарного газа может достигаться достаточно быстро, и Вы можете оказаться в ситуации, в которой не сможете спасти себя самостоятельно. В плохо проветриваемых местах опасная концентрация угарного газа может сохраняться в течение нескольких часов и даже дней. Если Вы чувствуете какие-нибудь симптомы отравления угарным газом, немедленно покиньте опасную область, подышите свежим воздухом и обратитесь за медицинской помощью.

В целях предотвращения возможности получения серьёзных травм и летального исхода в результате отравления угарным газом:

- Никогда не эксплуатируйте снегоход в плохо проветриваемых и частично закрытых местах. Даже если Вы попытаетесь отводить отработавшие газы, концентрация угарного газа может быстро достичь опасного уровня.
- Никогда не запускайте двигатель снегохода на улице, если отработавшие газы могут попасть в помещение через открытые окна или двери.

Берегитесь воспламенения паров бензина и прочих опасностей

Пары бензина являются легковоспламеняемыми и взрывоопасными. Пары топлива могут распространиться и воспламениться от искры или пламени на достаточно большом удалении от двигателя.

В целях снижения риска возгорания или взрыва следуйте приведённым ниже инструкциям:

- для хранения топлива используйте только специальные канистры;
- строго следуйте инструкциям, приведённым в параграфе «ЗАПРАВКА ТОПЛИВОМ»;
- никогда не запускайте двигатель и не начинайте движение, если не закрыта пробка топливозаправочной горловины.

Бензин ядовит и может представлять опасность для здоровья.

- не допускайте попадания бензина в рот;
- при попадании бензина внутрь или в глаза, а также при вдыхании паров бензина обратитесь за медицинской помощью.

При попадании бензина на Вас смойте его водой с мылом и смените одежду.

Берегитесь ожогов

При функционировании компоненты системы выпуска отработавших газов и двигателя разогреваются до очень высоких температур. Для предотвращения ожогов избегайте контактов с ними во время эксплуатации и спустя некоторое время после её окончания.

Аксессуары и внесение изменений в конструкцию

Не вносите изменения в конструкцию снегохода и не используйте дополнительное оборудование, не одобренное BRP. Так как подобные изменения не были протестированы BRP, они могут увеличить риск получения травмы или возникновения несчастного случая и сделать использование снегохода незаконным.

Не устанавливайте шипы на гусеницу данной модели снегохода. Для приобретения аксессуаров и дополнительного оборудования для Вашего снегохода обращайтесь к официальному дилеру Lynx.

РЕКОМЕНДАЦИИ ПО МЕРАМ БЕЗОПАСНОСТИ

Пренебрежение правилами техники безопасности, которые приводятся ниже, может привести к **СЕРЬЕЗНОЙ ТРАВМЕ ИЛИ ГИБЕЛИ**:

- Контрольный осмотр перед поездкой должен быть выполнен ДО ТОГО, КАК Вы запустите двигатель.
- Перед пуском двигателя проверьте плавность работы механизма управления дросселем и убедитесь, что после отпускания рычаг плавно возвращается в исходное положение.
- Перед пуском двигателя необходимо прикрепить шнур безопасности к петле на одежде.
- Не допускается работа двигателя со снятыми защитными кожухами ремня вариатора и тормозного диска, а также при открытых или снятых боковых панелях или капоте. Не допускайте работу двигателя при снятом ремне вариатора. Пуск двигателя без нагрузки (например, без установленного ремня вариатора или когда гусеница оторвана от опорной поверхности) может представлять опасность.
- Прежде чем запустить двигатель, задействуйте стояночный тормоз.
- Помните, что любой человек, севший за руль снегохода, является на первых порах новичком независимо от его предыдущего опыта эксплуатации любого другого транспортного средства. Безопасность езды на снегоходе зависит от многих факторов: дальности видимости, скорости движения, атмосферных осадков, особенностей условий движения, загруженности трассы, технического состояния снегохода, а также от навыков управления и самочувствия водителя.
- Настоятельно рекомендуем пройти базовый курс обучения вождению снегохода. Внимательно изучите настоящее Руководство по эксплуатации, обратив особое внимание на содержащиеся в нем предупреждения. Вступите в клуб любителей снегоходов, это позволит не только интересно провести время, но и даст возможность овладеть навыками безопасного управления снегоходом. Первичный инструктаж по правилам безопасной эксплуатации снегохода Вы можете получить у дилера, друзей или членов клуба, которые имеют опыт вождения снегоходов. Запишитесь на местные курсы обучения водителей снегоходов.
- Прежде чем приступить к эксплуатации снегохода, всем новым водителям необходимо прочитать и уяснить информацию, содержащуюся во всех предупреждающих наклейках и в Руководстве по эксплуатации. Новый водитель должен эксплуатировать снегоход на ровной ограниченной площадке до тех пор, пока он полностью не привыкнет к его управлению. Если в Вашей местности есть подготовительные курсы для водителей снегоходов, необходимо записаться на них.
- Ваш снегоход по своим динамическим и ходовым качествам превосходит другие аналогичные изделия, с которыми Вы, возможно, имели дело раньше. Не рекомендуем садиться за руль новичкам и малоопытным водителям.
- Снегоходы используются во многих регионах с разным состоянием снежного покрова. Не все модели снегохода одинаково приспособлены к различным климатическим условиям. Выбирая снегоход при покупке, проконсультируйтесь с дилером. Он порекомендует Вам именно ту модель, которая в наибольшей степени удовлетворит Вашим требованиям и условиям предполагаемой эксплуатации.
- Снегоход может стать причиной травм или гибели водителя, пассажира и находящихся поблизости людей. К трагическим происшествиям приводит использование снегохода не по прямому назначению, а также рискованная манера езды, не соответствующая возможностям водителя или самой машины и провоцирующая возникновение аварийных ситуаций.
- Компания BRP рекомендует свои снегоходы тем, кому уже исполнилось 16 лет.
- Важно проинформировать любого водителя, независимо от его опыта, об особенно-

стях управляемости данного снегохода. Технические характеристики снегохода, такие как: лыжная колея, тип используемых лыж, тип подвески, длина, ширина и тип гусеницы изменяются от одной модели к другой. Управляемость снегохода в значительной степени зависит от этих характеристик.

- Начинаящий водитель должен освоить приёмы безопасного управления снегоходом, тренируясь на ровной снежной трассе и двигаясь на небольшой скорости, прежде чем отправиться в длительную поездку.
- Изучите требования местного законодательства. Правила эксплуатации и контроля безопасного состояния снегоходов регулируются законами и постановлениями федеральных, региональных и местных органов власти. Владелец снегохода обязан знать и соблюдать эти законы и постановления. Соблюдение указанных требований необходимо для безопасной эксплуатации снегохода. Вы должны знать законы, касающиеся возмещения причинённого имущественного ущерба и страхования ответственности.
- Превышение безопасной скорости может представлять смертельную опасность. При движении на высокой скорости у Вас не остаётся достаточно времени, чтобы адекватно среагировать на изменившуюся ситуацию. Выбирайте такую скорость, которая в конкретных условиях движения обеспечивает максимальную безопасность. Соблюдайте ограничения скорости движения по трассе. Двигайтесь только по правой стороне снегоходной трассы.
- Во время движения держитесь на безопасном удалении от других снегоходов и людей.
- Всегда соблюдайте безопасную дистанцию от других снегоходов и находящихся поблизости людей.
- Помните, что рекламный видеофильм, в котором демонстрируются различные эффектные и рискованные маневры снегохода, снят в идеальных условиях и с участием профессиональных водителей, обладающих высоким мастерством. Не пытайтесь повторить эти трюки. Во время движения на снегоходе будьте предусмотрительны.
- Не допускается эксплуатация данного транспортного средства в состоянии алкогольного, наркотического и токсического опьянения. Под их воздействием увеличивается время реакции и утрачивается трезвость суждений.
- Снегоход не предназначен для движения по улицам и дорогам общего пользования.
- Избегайте движения на снегоходе по дорогам общего пользования. Если необходимо проехать какое-то расстояние по дороге, снизьте скорость движения. Помните, что снегоход не предназначен для движения по дорожным покрытиям, и его управляемость на дороге может значительно ухудшиться. Перед тем как пересечь дорогу, остановитесь на обочине и осмотритесь по сторонам. Если дорога свободна от движущихся автомобилей, пересеките её под прямым углом к осевой линии. Остерегайтесь стоящих автомобилей.
- Прогулки на снегоходе ночью могут доставить огромное удовольствие, но при этом следует быть особенно осторожным. Избегайте движения по незнакомой местности. Всегда проверяйте исправность приборов освещения и сигнализации. Имейте при себе запасные лампы и фонарь аварийной сигнализации.
- Запрещается демонтировать оборудование со снегохода. Все снегоходы оснащены многочисленными предохранительными устройствами, например, защитными щитками и кожухами. Кроме того, на корпусе снегохода закреплены светоотражающие знаки и предупреждающие таблички.
- Зимние пейзажи прекрасны, но они не должны отвлекать Вас от управления снегоходом. Если Вы хотите по-настоящему оценить открывающиеся перед Вами виды, сверните с трассы и остановитесь сбоку от неё так, чтобы Ваш снегоход не мешал

- движению других машин.
- Заборы представляют большую опасность как для людей, едущих на снегоходе, так и для снегохода. объезжайте стороной столбы, поддерживающие провода.
 - Трудноразличимые на расстоянии провода могут стать причиной серьезного происшествия.
 - Обязательно надевайте защитный шлем сертифицированного образца, защитные очки и лицевой щиток. Эта рекомендация относится и к пассажиру.
 - Помните, что движение вне трасс связано с повышенным риском, имеющим как естественное (например, лавины), так и искусственное происхождение.
 - Не приближайтесь близко к впереди идущему снегоходу, всегда поддерживайте безопасную дистанцию. При неожиданной остановке или замедлении лидирующего снегохода Вы можете травмировать его водителя и пассажира. Дистанция должна быть достаточна для того, чтобы Вы успели среагировать и затормозить свой снегоход. Помните, что остановочный путь снегохода зависит от условий движения — для остановки снегохода может потребоваться большее расстояние, чем Вы думаете. Будьте осторожны и готовы при необходимости свернуть в сторону.
 - Дальние поездки на снегоходе в одиночку небезопасны. Вы можете израсходовать весь запас топлива, попасть в аварию или повредить свой снегоход. Помните, что снегоход за полчаса проедет большее расстояние, чем Вы способны покрыть за целый день, передвигаясь пешком. Дальние поездки лучше совершать в компании с товарищем или с другими членами своего клуба. Но и в этом случае обязательно скажите кому-нибудь, куда Вы направляетесь и когда планируете вернуться назад.
 - Иногда на лугах встречаются низины, где постоянно держится вода. Зимой она замерзает, образуя открытое зеркало льда. При торможении или повороте на таком льду Вы можете потерять контроль над снегоходом. Если Вы оказались на гладком льду, не пытайтесь тормозить, разогнаться или поворачивать. Плавно снизьте скорость снегохода, осторожно отпустив рычаг управления дросселем.
 - Не совершайте прыжки на снегоходе с естественных трамплинов.
 - При движении в колонне не следует резко нажимать на рычаг дроссельной заслонки. Интенсивная пробуксовка гусеничного движителя опасна тем, что куски льда и снега, вылетающие из-под гусеницы Вашего снегохода, могут попасть в машину, идущую следом. Кроме того, гусеничный движитель интенсивно зарывается в снег и портит профиль снежной трассы, по которой едут остальные снегоходы.
 - Выезды на природу большими компаниями очень интересны и доставляют огромное удовольствие участникам. Однако не следует предпринимать внешне эффективные, но рискованные маневры и обгонять движущиеся в колонне снегоходы. Ваши действия могут спровоцировать менее опытных водителей повторить Ваш маневр с опасными для себя последствиями. Двигаясь в группе, задавайте скоростной режим в расчёте на возможности самого малоопытного водителя.
 - В случае возникновения опасной ситуации нажмите выключатель двигателя и действуйте рабочую тормозную систему.
 - Не пускайте двигатель в закрытом, невентилируемом помещении; не оставляйте работающий двигатель без надзора.
 - Прежде чем запустить двигатель, задействуйте стояночный тормоз.
 - Не заряжайте аккумуляторную батарею на борту снегохода.
 - Двигатели E-TEC: Не следует самостоятельно проводить техническое обслуживание и ремонт системы подачи топлива или электрооборудования. Техническое обслуживание или ремонт данных систем может выполнять только авторизованный дилер Lynx.

- Начиная движение задним ходом, убедитесь, что позади снегохода нет людей и препятствий.
- Когда снегоход не используется, всегда снимайте колпачок шнура безопасности с контактного устройства — это большое искушение для детей и угонщиков.
- НЕ стойте позади или рядом с вращающейся гусеницей; Вылетающие частицы снега или льда могут стать причиной получения травм. Для очистки гусеницы от комьев снега и льда остановите двигатель, наклоните снегоход на бок и, надёжно закрепив его, используйте отвертку из комплекта возимого инструмента.
- Не устанавливайте на гусеницу шипы. Во время движения, шипы могут отрываться от гусеницы и выбрасываться из-под снегохода.
- Не садитесь на снегоход в качестве пассажира, если он не оборудован специальными пассажирскими сиденьем и поручнями. В течение всей поездки Вы должны находиться на сиденье для пассажира.
- Обязательно надевайте защитный шлем установленного образца (сертифицированный Министерством транспорта). Экипировка пассажира должна быть такой же, как и у водителя.
- Поза пассажира должна быть удобной и устойчивой: ноги должны прочно стоять на подножках или опорных площадках, руки должны дотягиваться до поручней.
- Если во время поездки Вы почувствуете недомогание или заметите какую-то опасность, немедленно скажите об этом водителю и попросите его остановиться.

УПРАВЛЕНИЕ СНЕГОХОДОМ

Водитель снегохода отвечает за безопасность своих пассажиров, а также за безопасность других людей, находящихся поблизости от Вашей машины.

Вы отвечаете за исправное состояние своего снегохода, за предварительный инструктаж и безопасность тех, кто допущен Вами к самостоятельному управлению снегоходом. Следует помнить, что снегоходы различных марок и моделей могут сильно отличаться друг от друга по управляемости и динамическим характеристикам.

Снегоход является относительно простой в управлении машиной. Однако, как и всякое механическое самоходное транспортное средство, снегоход может представлять опасность, если водитель или пассажир будут вести себя безрассудно и неосмотрительно. Мы всемерно поддерживаем водителей, которые ежегодно проходят проверку безопасности своих снегоходов. Пожалуйста, обратитесь к авторизованному дилеру Lynx для получения более подробной информации. Настоятельно рекомендуем регулярно посещать дилера Lynx с целью осмотра и технического обслуживания снегохода. У дилера Вы также сможете приобрести необходимые аксессуары.

Прежде чем выходить на трассы или отправляться в длительные поездки, Вы должны хорошо освоить навыки управления снегоходом. Потренируйтесь на каком-нибудь ровном небольшом участке местности, познакомьтесь с «характером» своей машины. Желаем радостных и безопасных путешествий!

Проверка снегохода перед выездом

ПРЕДОСТЕРЕЖЕНИЕ

Контрольный осмотр — важная часть процедуры подготовки снегохода к выезду. Проверьте работоспособность основных органов управления, средств защиты, механических узлов и деталей.

Перед запуском двигателя

1. Сметите снег, удалите лёд с корпуса, сиденья, подножек, рычагов и кнопок управления, осветительных и контрольных приборов.
2. Проверьте и, при необходимости, очистите от снега предварительный фильтр глушителя шума впуска воздуха.
3. Проверьте исправность и функционирование лыж и рулевого управления снегохода. Руль и лыжи должны поворачиваться согласованно.
4. Проверьте уровни топлива и моторного масла, а также убедитесь в отсутствии подтеканий указанных эксплуатационных жидкостей. Дозаправьте топливный и масляный баки. При обнаружении протечек обратитесь к дилеру Lynx.
5. Все багажные отделения должны быть заперты и в них не должны располагаться тяжёлые и хрупкие предметы. Капот и боковые панели также должны быть закрыты.
6. Несколько раз нажмите рычаг дросельной заслонки и убедитесь, что он перемещается плавно и без заеданий. После отпускания рычаг должен самостоятельно возвращаться в исходное положение.
7. Нажмите на рычаг тормоза и убедитесь, что тормозной механизм полностью включается до того, как рычаг коснётся рукоятки руля. После отпускания рычаг тормоза должен автоматически возвращаться в исходное положение.
8. Приведите в действие стояночный тормоз, чтобы убедиться, что он функционирует нормально. Задействуйте стояночный тормоз.

После запуска двигателя

Запуск двигателя подробно описан в главе «ПУСК ДВИГАТЕЛЯ» раздела «УКАЗАНИЯ ПО ЭКСПЛУАТАЦИИ».

1. Проверьте работоспособность световых приборов (дальнего/ближнего света фары, заднего фонаря, стоп-сигнала) и сигнальных ламп.

ПРИМЕЧАНИЕ: Для проверки световых приборов может потребоваться отсоединить шнур безопасности от одежды. В этом случае закрепите шнур обратно при первой же возможности.

2. Проверьте работоспособность шнура безопасности (сняв колпачок шну-

ра безопасности с контактного устройства) и выключателя двигателя.

3. Отключите стояночный тормоз.

4. Следуйте инструкциям, приведённым в главе «ПРОГРЕВ СНЕГОХОДА».

Контрольный лист осмотра перед выездом

УЗЕЛ, СИСТЕМА	ОПЕРАЦИЯ
Корпус, сиденье, подножки, воздушный фильтр, осветительные и контрольные приборы, органы управления	Проверить состояние и очистить от снега и льда
Лыжи и рулевое управление	Проверить свободу перемещения и работоспособность
Топливо и масло	Проверить уровень и убедиться в отсутствии утечек
Охлаждающая жидкость	Проверить уровень и убедиться в отсутствии утечек
Багажное отделение	Проверить надёжность запоров крышек, отсутствие тяжёлых и хрупких предметов
Рычаг дроссельной заслонки	Проверить работоспособность
Гусеница	Проверить состояние и очистить от снега и льда
Рычаг тормоза	Проверить работоспособность
Стояночный тормоз	Проверить работоспособность
Выключатель двигателя и колпачок шнура безопасности	Проверить работоспособность. Шнур безопасности должен быть прикреплен к одежде водителя
Световые приборы	Проверить работоспособность

Вождение

Экипировка

При поездках на снегоходе необходимо надевать соответствующую экипировку. Следует выбирать удобную, не тесную одежду. Перед поездкой уточните прогноз погоды. Оденьтесь в расчёте на самую низкую температуру воздуха, которая даётся в прогнозе. Помните о важности правильного выбора нижнего белья, которое непосредственно контактирует с кожей и является первым теплоизолирующим слоем.

Водителю снегохода рекомендуется всегда надевать защитный шлем сертифицированного образца. Под шлем всегда надевайте подшлемник (балаклаву) и маску для защиты лица. Обязательно надевайте защитные очки или пользуйтесь ли-

цевым щитком, который закрепляется на шлеме.

На руки необходимо надевать защитные перчатки, которые должны быть не только достаточно тёплыми, но и удобными для управления снегоходом.

Наиболее удобной обувью для езды на снегоходе являются ботинки с кожным или нейлоновым верхом на резиновой подошве. Ботинки должны иметь вынимаемые войлочные стельки.

Во время поездки на снегоходе старайтесь не промокать. Прийдя в помещение, снимите и тщательно просушите одежду и обувь.

Не надевайте шарфы, куртки с развевающимися полами, шнурками, застёжками и пр., которые могут попасть в движущиеся детали снегохода.

Надевайте солнцезащитные очки с цветными светофильтрами.

Запасные детали и инструмент

Аптечка первой помощи	Возимый комплект инструментов
Фонарь с проблесковым огнём	Запасной ремень вариатора
Липкая лента	Запасные свечи зажигания
Нож	Лёгкая закуска
Мобильный телефон	Карта местности

Положение водителя (движение вперёд)

Посадка водителя, а также продольное и поперечное распределение веса тела водителя заметно влияют на ходовые качества снегохода. При маневрировании на склоне водитель и пассажир должны быть готовы наклоном тела в соответствующую сторону облегчить поворот машины. Водителю и пассажиру запрещается во время движения снегохода снимать ноги с опорных площадок и тормозить или опираться ногами на снег. Тренировки и приобретённый опыт подскажут Вам, насколько сильно нужно наклоняться в поперечном направлении, чтобы уверенно входить в поворот на различных скоростях или чтобы удерживать снегоход в безопасном равновесии при маневрировании на поперечном уклоне.

Как правило, лучшей посадкой для водителя, с точки зрения удобства управления снегоходом и равновесия, является посадка сидя. Тем не менее, в некоторых особых условиях движения используются и другие посадки: полусидя, с опорой на одно колено или стоя.

▲ ПРЕДОСТЕРЕЖЕНИЕ

Не выполняйте маневры, в успешном завершении которых Вы не уверены. Не предпринимайте ничего, что выходит за пределы Вашего водительского опыта.

Управление снегоходом сидя

Для езды по знакомой ровной снежной трассе оптимальной для водителя является посадка сидя. При этой посадке водитель занимает среднее положение на сиденье, а ступни ног расположены на опорных площадках. Мышцы бёдер и голени помогают смягчать удары от неровностей трассы.



Управление снегоходом полусидя

При этой посадке туловище водителя приподнято на полусогнутых ногах, ступни ног перенесены назад и опираются на площадки примерно под центром тяжести тела. Используя эту посадку, следует остерегаться резких торможений снегохода.



Управление снегоходом стоя с опорой на одно колено

Одна нога опирается стопой на подножку снегохода, а другая — согнута в колене и опирается на сиденье. Используя эту посадку, следует остерегаться резких торможений снегохода.



fmo2008-003-003

Управление снегоходом стоя

Поставьте ступни обеих ног на подножки. Ноги в коленных суставах должны быть согнуты, чтобы лучше амортизировать толчки и удары, передаваемые на туловище. Езда стоя улучшает обзор спереди снегохода и позволяет водителю быстро смещать центр тяжести тела в любую сторону в соответствии с условиями движения и предпринимаемым маневром снегохода. Остерегайтесь резкого торможения.



fmo2008-003-004

Положение водителя (движение назад)

Мы рекомендуем во время движения задним ходом занимать на снегоходе положение сидя.

Не вставайте. При движении задним ходом вес Вашего тела может переместиться по направлению к рычагу дроссельной заслонки, что может стать причиной неожиданного ускорения.

⚠ ПРЕДОСТЕРЕЖЕНИЕ

Неожиданное ускорение при движении снегохода задним ходом может стать причиной потери управления.

Движение с пассажиром

Снегоходы могут быть одно-, двух- и даже трехместными. Проверьте по табличке на корпусе снегохода, можно ли брать на борт пассажиров и сколько. Всегда соблюдайте данные указания. Перегрузка снегохода, не предназначенного для перевозки пассажиров, очень опасна.

Если правила не запрещают брать на борт пассажира, убедитесь, что кандидат в пассажиры обладает требуемыми физическими данными.

⚠ ПРЕДОСТЕРЕЖЕНИЕ

Во время движения снегохода пассажир (-ы) должен сидеть на своём месте, опираясь ногами на подножки и держась руками за поручни или лямки. Соблюдайте это простое правило и риск падения пассажира будет сведён к минимуму.

Если Вы берете на борт взрослого человека и ребёнка, то рекомендуем посадить ребёнка в центре. Взрослый, сидящий сзади, будет наблюдать за ребёнком и в случае необходимости оказывать помощь. Кроме того, ребёнок на среднем сиденье лучше защищён от ветра и холода.

Водитель, отвечающий за безопасность пассажиров, должен предварительно разъяснить им основные правила поведения при езде на снегоходе.

⚠ ПРЕДОСТЕРЕЖЕНИЕ

- Пассажиры должны сидеть только на предназначенных для них местах. Запрещается занимать место между рулём и водителем.
- Место пассажира должно быть оборудовано поручнями, лямками или ремнями согласно требованиям SSCC.
- Пассажиры и водитель должны иметь защитные шлемы сертифицированного образца и тёплую одежду. Следите, чтобы не было обнажённых участков тела.
- Пассажир, почувствовавший недомогание во время поездки, должен немедленно сообщить об этом водителю и попросить остановиться.

Быть пассажиром на борту снегохода и быть водителем — это далеко не одно и то же. В руках водителя руль, водитель знает, какой маневр он совершит в следующий момент, и заранее готовится к нему. Кроме этого, водитель имеет возможность держаться за руль. А пассажиру остаётся только положиться на осторожность и внимание водителя. Водитель видит путь впереди гораздо лучше, чем пассажир. Поэтому водитель, взявший на борт пассажира, должен плавно начинать движение и плавно тормозить; скорость движения должна быть снижена до безопасного уровня. Вы, как водитель, должны предупреждать пассажира о крене, уклоне, неровностях, ветках деревьев, нависших над трассой, поворотах и т. д. Объясните пассажиру необходимость наклоняться вместе с Вами к центру поворота, чтобы удерживать снегоход от опрокидывания. Двигаясь на снегоходе с пассажиром, будьте особенно осторожны. Уменьшите привычную скорость движения и постоянно держите под контролем поведение Вашего пассажира.

⚠ ПРЕДОСТЕРЕЖЕНИЕ

При перевозке пассажира:

- управляемость снегохода и эффективность торможения снижены. Двигайтесь на пониженной скорости, помните, что для совершения маневров и торможения потребуются большая, чем обычно, дистанция;
- отрегулируйте подвеску с учётом нагрузки.

Чтобы получить исчерпывающую информацию по регулировке подвески, пожалуйста, обратитесь к разделу «НАСТРОЙКА ПОДВЕСКИ СНЕГОХОДА».

Если Вы перевозите на снегоходе подростка или ребёнка, то следует двигаться ещё медленнее. Чаще контролируйте посадку ребёнка: он должен крепко держаться за поручень, а ступни его ног должны находиться на опорных площадках.

Разновидности трасс и условий движения

Движение по подготовленным трассам

При езде по подготовленным трассам оптимальной для водителя и пассажира является посадка сидя. Не превышайте установленную допустимую скорость движения. Держитесь правой стороны трассы. Двигаясь по трассе, будьте готовы к возможным неожиданностям. Соблюдайте требования установленных дорожных знаков. Не влиайте по трассе, смещаясь от одного края к другому и обратно.

Движение по неподготовленным трассам

При отсутствии свежевывающего снега неподготовленная трасса может напоминать профиль стиральной доски. Вам также будут встречаться сугробы. Движение по неподготовленным трассам на высокой скорости опасно. Снижьте скорость движения. Крепко держитесь за руль и привстаньте с сиденья (примите положение «полусидя»). Перенесите ступни ног назад, так чтобы точки опоры ног располагались примерно под центром тяжести тела. Согните ноги в коленях для

лучшей амортизации толчков и ударов со стороны неровностей профиля трассы. При длительном движении по протяженным участкам трассы с короткими поперечными неровностями («стиральная доска») целесообразно принять положение «стоя с опорой на одно колено». Такая посадка несколько повышает удобство езды и одновременно позволяет водителю легко и быстро изменять распределение веса тела в поперечном направлении, управляя креном и курсовым движением снегохода. Остерегайтесь камней и пней, прикрытых свежевывавшим снегом.

Движение по глубокому снегу

При движении по глубокому рассыпчатому снегу снегоход может начать увязать. В этом случае следует насколько можно плавнее изменить направление движения и, двигаясь по кривой большого радиуса, постараться найти участок с более прочным снежным покровом. Если Ваш снегоход все же застрял, избегайте интенсивного буксования гусеничного движителя, так как это приводит к дальнейшему погружению машины в снег. Заглушите двигатель и вытяните снегоход на нетронутый участок снежного покрова. Затем протопчите колею перед снегоходом, уплотнив снег ногами. Обычно бывает достаточно подготовить колею длиной полтора—два метра. Снова пустите двигатель. Примите положение «стоя» и, осторожно раскачивая снегоход из стороны в сторону, одновременно плавно и медленно нажимайте на рычаг управления дросселем. В зависимости от того, какая часть снегохода оказалась сильнее погружена в снег (передняя или задняя), переместите ступни ног на противоположный конец опорной площадки (назад или вперед). Не подкладывайте никаких подручных предметов под гусеничную ленту. Следите, чтобы никто не находился спереди и сзади снегохода, двигатель которого запущен. Держитесь подальше от гусеничной ленты. Касание гусеничной ленты и вращающихся деталей гусеничного движителя может стать причиной получения травм.

Движение по льду

Движение на снегоходе по льду замёрзших озёр и рек может представлять опасность для жизни. Остерегайтесь таких трасс. Находясь на незнакомой местности, узнайте у местных жителей или властей, в каком состоянии находится ледяной покров, есть ли удобные съезды и выезды на берег, подводные родники, участки с быстрым течением и другие опасные места. Не переправляйтесь через водную преграду по тонкому льду, который может не выдержать вес грузового снегохода. Переправа по льду может быть очень опасной, если Вы не соблюдаете определённые меры предосторожности. На льду любое транспортное средство, включая снегоход, обладает плохой управляемостью. Необходимая для разгона, поворота или торможения снегохода сила сцепления гусеничной ленты со льдом значительно снижена, поэтому продолжительность преодоления подобных участков трассы многократно возрастает. На льду всегда существует опасность неуправляемого заноса и разворота. Двигаясь по льду, снизьте скорость и будьте внимательны. Оставляйте достаточно свободного места для безопасной остановки снегохода или совершения поворота. В тёмное время суток будьте особенно осторожны.

Движение по плотному снегу

Ни в коем случае нельзя недооценивать опасность движения на снегоходе по уплотённому снежному покрову. В этих условиях сцепление гусеничной ленты и лыж с опорной поверхностью может оказаться недостаточным. Снизьте скорость движения, избегайте интенсивных разгонов, резких поворотов и экстренного торможения.

Преодоление подъёмов

Встречаются два типа подъёмов: открытые подъёмы с редкой растительностью (и, возможно, локальными выходами скальных пород) и подъёмы с ограниченным выбором маршрута преодоления. Рациональная тактика преодоления открытого подъёма состоит в том, что

снегоход въезжает на него под углом и движется по зигзагообразной траектории. Приближайтесь под углом. Примите положение «стоя с опорой на колено». Ваша нога, опирающаяся на подножку снегохода, должна всегда находиться со стороны вершины. Преодолевая подъем, поддерживайте постоянную безопасную скорость. При разворотах снегохода в конце участков зигзагообразной траектории соответствующим образом измените свою посадку на снегоходе.

Преодоление подъема второго типа может вызвать затруднения. Примите положение «стоя» и предварительно разгоните снегоход на горизонтальном участке пути. При въезде на подъем уменьшите подачу топлива, чтобы предотвратить интенсивное буксование гусеничного двигателя.

В обоих случаях скорость снегохода должна быть максимально возможной по условиям безопасности и тяговым возможностям машины. При достижении вершины снизьте скорость движения. Если Вы не можете продолжить движение, не проворачивайте гусеницу. Выключите двигатель и освободите лыжи, вытянув их из снега, затем разверните снегоход носом в сторону подножия. Запустите двигатель и, плавно нажимая на рычаг дросселя, начните движение вниз. Займите такое положение на сиденье, чтобы предотвратить возможное опрокидывание снегохода, и спуститесь к основанию холма.

Преодоление спусков

Безопасное движение под гору требует постоянного контроля над снегоходом. При спуске с крутых склонов займите такое положение, чтобы центр тяжести Вашего тела находился как можно ниже. Держитесь обеими руками за руль снегохода. Слегка нажимая на рычаг дросселя, поддерживайте устойчивую работу двигателя во время спуска с горы.

Если снегоход стал разгоняться и скорость увеличилась до опасного значения, осторожно притормозите машину. Тормозить следует лёгкими частыми нажатия-

ми на рычаг тормоза. Не допускайте блокировки гусеничной ленты тормозом.

Движение вдоль склона

При движении снегохода вдоль склона, а также при подъеме или спуске с холма по зигзагообразной траектории следует придерживаться следующих правил. Все, сидящие на снегоходе, должны наклоняться в сторону склона для удержания равновесия. Предпочтительная посадка — «стоя с опорой на колено». Нога, которая опирается на ступню, должна располагаться со стороны вершины, а нога, опирающаяся коленом на сиденье, со стороны подножия холма. Будьте готовы быстро перенести вес тела в ту или иную сторону. Новичкам и малоопытным водителям не рекомендуется двигаться вдоль склонов и преодолевать крутые подъемы.

Опасность схода лавин

При движении в гористой местности Вы не должны забывать об опасности схода снежных лавин. Лавины могут отличаться по размеру и форме и, как правило, образуются на крутых склонах с нестабильным снежным покровом.

Снегопад, животные, люди, ветер и снегоходы могут стать причиной схода лавины. Не занимайтесь «хаймаркинг» и не пересекайте склоны, когда существует вероятность схода лавин. При наличии нестабильного снежного покрова не следует передвигаться по крутым склонам. Опасайтесь снежных карнизов, образующихся под воздействием ветра. Избегание нестабильных условий является ключевым фактором для безопасных поездок в горах. Возможно, находясь в горах, самое важное постоянно предугадывать обстоятельства и предвосхищать опасности. Ежедневно, прежде чем отправится в поездку, знакомьтесь с прогнозом лавинной опасности и принимайте во внимание содержащуюся в нем информацию.

Совершая поездки в горах, Вы должны всегда иметь при себе лопату для снега, лавинный щуп и лавинный маяк. Мы рекомендуем всем водителям, совершающим поездки в горах, пройти курс лавин-

ной подготовки, чтобы получить необходимые навыки и научиться правильно использовать оборудование.

Ниже перечислены адреса нескольких веб-сайтов, которые помогут Вам получить важную информацию:

– Европа: www.avalanches.org

Движение по размокшему снегу

Старайтесь избегать движения по размокшему снегу. Перед переправой по льду через водную преграду разведайте наличие участков с размокшим снегом. Если колея лыж темнеет и на дне выступает вода, немедленно сверните со льда на берег. Куски льда и брызги воды могут попадать на снегоходы, движущиеся вслед за Вами. Вывести снегоход из размокшего снега бывает достаточно сложно, а в некоторых случаях невозможно.

Движение в тумане или во время снегопада

Туман и плотный снегопад сильно ухудшают видимость. Если Вы вынуждены двигаться в этих условиях, снизьте скорость в соответствии с освещённостью дороги. Внимательно следите за трассой, чтобы вовремя заметить неожиданное препятствие. Если Вы не уверены в безопасности своего пути, не продолжайте движение. Поддерживайте безопасную дистанцию до впереди идущего снегохода. Это позволит несколько улучшить условия наблюдения и иметь запас по времени для принятия решения в экстренной ситуации.

Движение по незнакомой местности

На незнакомой местности двигайтесь с особой осторожностью. Снизьте скорость, так чтобы иметь возможность своевременно распознать неожиданное препятствие на Вашем пути: забор, ручей, пересекающий трассу, крупные камни, впадину и пр. Любое из названных препятствий может прервать Вашу поездку и стать причиной серьёзных травм. Даже двигаясь по наезженной трассе, будьте предельно осторожны и внимательны.

Скорость движения должна быть такой, чтобы Вы успевали оценивать обстановку за ближайшим поворотом трассы или внезапным понижением профиля трассы.

Слепящее действие солнца

В солнечный день могут возникнуть различные проблемы, связанные с «ослеплением» и усталостью глаз. Сверкающий на солнце снег иногда настолько затрудняет наблюдение за трассой, что Вы можете не заметить ложину, ров или другое опасное препятствие. При ярком солнце обязательно надевайте солнцезащитные очки с цветными светофильтрами.

Скрытые препятствия

На местности могут попадаться препятствия, скрытые под слоем снега. Свернув с подготовленной трассы или двигаясь по лесной дороге, снизьте скорость снегохода и будьте бдительны. Слишком высокая скорость движения может превратить в очень опасное даже весьма незначительное препятствие. Удар о небольшой камень или пенёк чреват потерей контроля над снегоходом и серьёзными травмами водителя и пассажира. Во избежание ненужного риска двигайтесь по наезженным и подготовленным трассам. Следите за безопасностью, снизьте скорость и наслаждайтесь видами.

Провода

Всегда будьте внимательны к лежащим на земле или низко расположенным проводам. Такие провода часто можно встретить на заброшенных территориях, где когда-то велась сельскохозяйственная деятельность. В местах, где имеется вероятность встретить на трассе провода, необходимо снизить скорость.

Преодоление препятствий

Неожиданные прыжки снегохода через сугробы, на гребнях валиков от плуга снегоочистителя или на других незамеченных профилейных препятствиях могут представлять опасность. Вы сможете загодя заметить препятствие и своевременно снизить скорость, если будете пользоваться солнцезащитными очками

с цветными светофильтрами или защитным щитком для лица.

Выполнение прыжков на снегоходе является опасным упражнением. Если Вы неожиданно попали на естественный трамплин и оказались в воздухе, встаньте на ноги и отклонитесь назад, чтобы придать снегоходу наклон назад и приподнять лыжи. Удерживайте руль в положении, соответствующем прямолинейному движению. Перед приземлением снегохода нажмите на рычаг дросселя и приготовьтесь воспринять удар снегохода об опорную поверхность. Согните ноги в коленях, чтобы лучше амортизировать вертикальный удар.

Прохождение поворотов

В зависимости от состояния снежного покрова или трассы может применяться один из двух способов поворота снегохода. В большинстве случаев для уверенного прохождения криволинейных участков трассы необходимо отклонять тело в сторону центра поворота. Перераспределение веса тела в поперечном направлении и дополнительная нагрузка на внутренний борт снегохода создают нужный крен гусеничной ленты, опирающейся на снег. Чтобы дополнительно нагрузить внутреннюю относительно центра поворота лыжу, нагнитесь и сместите тело максимально вперёд.

Иногда развернуть снегоход в глубоком снегу удаётся только вручную. Возьмитесь за ручки лыж и постепенно поворачивайте снегоход вокруг задней точки опоры. Не перенапрягайтесь. Воспользуйтесь посторонней помощью. Помните: поднимать тяжести надо за счёт усилия ног, а не спины.



fmo2008-003-005

Пересечение дорог

В некоторых случаях Вам придётся пересекать дорогу, проложенную по насыпи. Выберите такое место, где Вы сможете подняться по уклону насыпи земляного полотна наиболее безопасно. Встаньте с сиденья на ноги и разгоните снегоход лишь до такой скорости, которая необходима для успешного преодоления уклона насыпи. Въехав на насыпь, полностью остановите снегоход на обочине и пропустите транспорт, следующий по дороге в обоих направлениях. Оцените спуск, ведущий к дороге. Пересеките дорожное полотно в перпендикулярном направлении. При съезде с дорожной насыпи вниз переместите центр тяжести тела и точки опоры ног максимально назад. Помните, что снегоход не предназначен для движения по жестким дорожным покрытиям, и управление им значительно усложнится.

Пересечение железнодорожных путей

Не следует двигаться на снегоходе вдоль железнодорожного полотна. Это запрещено. Железнодорожные пути и полосы отчуждения являются частной собственностью. Снегоход не может состязаться с поездом. Прежде чем пересечь железнодорожные пути, остановите снегоход и оглядитесь. В условиях недостаточной видимости прислушайтесь, не приближается ли поезд.

Движение в ночное время

Суточное изменение естественной освещённости влияет на способность водителя визуально оценивать обстановку на трассе и на заметность Вашего снегохода для других участников движения. Вождение снегохода в ночное время нежелательно. Вы сможете получить уникальные впечатления, если осознаете, что находитесь в условиях ограниченной видимости. Перед поездкой проверьте исправность и функционирование приборов наружного освещения и сигнализации. Рассеиватели фары и фонарей должны быть чистыми. Скорость движения должна быть такой, чтобы Вы успели вовремя затормозить и остановиться при появлении перед снегоходом опасного предмета или препятствия. Двигайтесь ночью только по подготовленным трассам и никогда не съезжайте с них на незнакомую местность. Избегайте движения по замёрзшим рекам и озёрам. Помните, что проволочные растяжки, изгороди из колючей проволоки, канатное ограждение дорог, ветви деревьев и другие подобные препятствия трудно заметить ночью. Никогда не отправляйтесь в ночную поездку на снегоходе в одиночку. Имейте с собой исправный фонарь аварийной сигнализации. Держитесь дальше от жилых районов, чтобы не нарушать покой людей.

Движение в группе

Перед тем как отправиться в путь, выберите лидера группы и замыкающего. Все участники поездки должны знать предложенный маршрут движения и конечный пункт назначения. Убедитесь в наличии всех необходимых инструментов, запасных частей и достаточного количества топлива и моторного масла. Никогда не обгоняйте на трассе лидера группы, а также другие снегоходы, идущие впереди. Для визуальной сигнализации об опасности или изменении направления движения используйте установленные сигналы (например, отмахивая рукой). При необходимости оказывайте помощь другим водителям снегоходов.

При движении снегоходов в группе важно соблюдать безопасную дистанцию между машинами. Поддерживайте такую дистанцию до впереди идущего снегохода, которая позволит Вам в случае необходимости остановить свой снегоход без неприятных последствий. Соблюдайте дистанцию! Постоянно контролируйте положение передней машины.

Сигналы

Перед остановкой снегохода подайте знак следующим за Вами водителям, подняв вверх над головой правую или левую руку. Поворот влево обозначают вытянутой горизонтально левой рукой. Для предупреждения о правом повороте поднимите согнутую в локте левую руку. При этом плечо руки должно располагаться горизонтально, а предплечье — вертикально. Водитель снегохода должен предупреждать следующих за ним о предстоящих маневрах.

Остановки на трассе

При остановке на трассе сверните в сторону. Это уменьшит опасность столкновения с другими снегоходами.

Знаки на трассе

Для предупреждения об опасных участках и регулирования режима движения снегоходов по трассе используются специальные и дорожные знаки. Изучите знаки, применяемые в Вашем регионе.

Окружающая среда

При правильной эксплуатации снегоходы могут приносить определённую пользу природе. Например, по укатанным колеям снегоходов дикие животные могут мигрировать в другие зоны обитания. Не злоупотребляйте техническими возможностями снегохода и не устраивайте погоню или травлю диких животных. Переутомление или истощение животных может стать причиной их гибели. Объезжайте стороной заказники, заповедники и кормушки для диких зверей.

Если Вам повезло увидеть дикое животное, остановите снегоход и спокойно наблюдайте за ним.

Наши рекомендации отнюдь не направлены на то, чтобы каким-то образом ограничить Ваши возможности получать удовольствие от катания на снегоходе. Соблюдая необходимые меры безопасности, Вы сохраните своё здоровье и снизите риск травмирования Ваших друзей и знакомых, для которых Вы открываете радость общения с зимней природой и такой замечательный вид досуга, как катание на снегоходе. В следующий раз, когда Вы решите прокатиться на снегоходе, подумайте о том, что прокладывая колею по снегу, Вы одновременно способствуете развитию нашего вида активного отдыха. Давайте совместными усилиями выберем правильный путь. Разрешите от имени BPP выразить Вам благодарность за Ваш вклад в наше общее дело.

Вероятно, не существует другого вида активного отдыха, который может доставить столько удовольствия, как катание на снегоходе. Дальние рейды на снегоходе по диким уголкам нетронутой природы — это увлекательный и азартный зимний спорт и здоровый образ жизни. Вместе с тем, чем больше людей начинают активно отдыхать на природе, тем большая нагрузка ложится на неё и тем больше опасность нарушения экологического равновесия. Безответственное использование земель и прочих природных ресурсов неизбежно ведёт к появлению ограничений и закрытию как частных, так и общественных земельных участков.

В сущности, наибольшая угроза нашему активному отдыху заключается в нас самих, и прежде всего — в несознательном отношении к природе. Которая оставляет нам только один логичный выбор. Эксплуатируя снегоход, необходимо всегда чувствовать ответственность за свои действия.

Большинство людей бережно относятся к природе и уважает природоохранные законы. Каждый из нас должен быть в этом отношении примером для начинающих, независимо от того, молоды они или уже находятся в достаточно зрелом возрасте.

В наших общих интересах культивировать бережное отношение к природе,

особенно в зонах отдыха, посещаемых множеством людей. Необходимо ясно понимать, что перспективы зимних видов спорта зависят, прежде всего, от того, насколько успешно мы сможем сохранить в первозданном виде окружающую среду.

Понимая важность вклада, который владельцы снегоходов могут внести в охрану окружающей среды, мы проводим кампанию под лозунгом «Бережное отношение к природе».

Эта кампания нацелена не только на то, чтобы снизить ущерб природе от гусениц снегоходов. Цель её гораздо шире и включает в себя мониторинг и охрану целых природных комплексов. Кампания рассчитана на участие всех энтузиастов, кому небезразлично будущее окружающей среды. Мы призываем всех любителей катания на снегоходах помнить, что сохранение природы необходимо не только для развития этого вида активного отдыха и обслуживающей его индустрии, но и в интересах будущих поколений людей.

Бережное отношение к природе вовсе не означает для Вас каких-либо ограничений в наслаждении от катания на снегоходе. Просто всегда поступайте ответственно по отношению к природе!

Для бережного отношения к природе важно, где и как Вы эксплуатируете Ваш снегоход. Всегда выполняйте следующие рекомендации.

Будьте информированы. Запаситесь картами, изучите местное природоохранное законодательство и правила пользования рекреационными зонами. Для этого можно обратиться в местные органы, занимающиеся вопросами природопользования. Соблюдайте требования нормативных документов, в том числе ограничения на максимальную скорость движения по трассе.

Избегайте движения на снегоходе по молодым посадкам деревьев, кустарнику и траве. Не рубите деревья и сучья. На равнинной местности, где катание на снегоходах очень популярно, двигайтесь только в специально разрешённых местах и по подготовленным трассам.

Помните о тесной связи, существующей между охраной природы и Вашей собственной безопасностью.

Берегите фауну. Будьте особенно внимательны к тем животным, которые выхаживают молодняк или страдают от недостатка кормовой базы. Сильный стресс, испытываемый животным с истощённым организмом, может окончательно подорвать его жизненные силы. Воздерживайтесь от поездок на снегоходе в зоны, предназначенные только для обитания диких животных.

Соблюдайте установленные правила и ограничительные знаки.

Не заезжайте в заповедники и заказники. Они закрыты для въезда любых транспортных средств. Уточните границы заповедника.

Получите разрешение на проезд по частной территории. Уважайте права землевладельцев и общественную собственность. Несмотря на технологические успехи промышленности и существенное уменьшение уровня внешнего шума современных снегоходов, тем не менее, избегайте заезжать на снегоходе и нарушать покой людей в местах их компактного проживания.

Всем владельцам и любителям катания на снегоходах хорошо известны те многолетние усилия, которые предпринимаются с самого начала развития этого вида зимнего спорта и направлены на расширение регионов, доступных для безопасной и ответственной эксплуатации снегоходов. Эти усилия продолжаются, не ослабевая, и по сей день.

Бережно и ответственно относиться к окружающей среде — единственный способ обеспечить возможность получать удовольствие от катания на снегоходах и в ближайшем будущем. Это главный аргумент, с которым, мы надеемся, Вы не можете не согласиться. Но есть и другие.

Наслаждение от общения с удивительными красотами зимней природы является главным стимулом, который привлекает в ряды энтузиастов катания на снегоходах множество людей. Наше

бережное отношение к окружающей среде позволит сохранить эту возможность. Более того, мы сможем приобщить к полезному и здоровому досугу других людей. Бережное и ответственное отношение к природе поможет развивать в перспективе наш замечательный вид зимнего спорта.

Наконец, для любого водителя снегохода хорошим тоном должно быть бережное отношение к окружающей среде. Не нужно уродовать снежный покров или нестись на большой скорости по лесу, чтобы продемонстрировать своё мастерство управления снегоходом. Независимо от того, на каком снегоходе Вы едете — на мощном Lynx, спортивном RS или на любом другом, покажите себе и окружающим, что Вы вполне осознаете свою ответственность за охрану окружающей среды. Пусть гусеница Вашего снегохода не наносит вреда природе!

ИЗДЕЛИЯ, УЛУЧШАЮЩИЕ СЦЕПЛЕНИЕ С ОПОРНОЙ ПОВЕРХНОСТЬЮ

ПРИМЕЧАНИЕ: Содержание данного раздела относится лишь к снегоходам, оснащённым на заводе-изготовителе гусеницами, на которые BRP допускает установку специальных шипов.

⚠ ПРЕДОСТЕРЕЖЕНИЕ

Не устанавливайте на гусеницу шипы, если это не разрешено инструкцией BRP. Гусеницы, шиповка которых разрешена, маркированы символом шипа (см. рисунок). Установка шипов на нерекондованный тип гусеницы увеличивает опасность разрыва и сход гусеницы с направляющих катков.

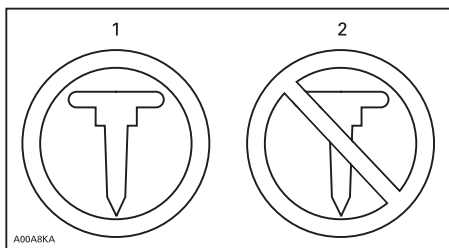

МАРКИРОВКА ГУСЕНИЦЫ

1. Установка шипов допускается
2. Установка шипов НЕ ДОПУСКАЕТСЯ

⚠ ПРЕДОСТЕРЕЖЕНИЕ

Для установки на гусеницу данного снегохода Lynx следует использовать только одобренные компанией BRP шипы. НЕ ИСПОЛЬЗУЙТЕ обычные шипы, потому что толщина установленной на снегоходе гусеницы меньше толщины стандартной гусеницы. Шипы могут отрываться от гусеницы и выбрасываться из-под снегохода. Обратитесь к авторизованному дилеру Lynx, чтобы узнать о возможности установки шипов на конкретную модель снегохода.

Использование твердосплавных коньков и шипов для усиления сцепления с опорной поверхностью изменяет поведение снегохода, в частности, это отражается на маневренности, наборе скорости и эффективности торможения.

Шипы улучшают сцепление при движении по плотному снежному покрову и льду, но практически бесполезны при движении по рыхлому снегу. Водителю потребуется некоторое время, чтобы привыкнуть к управлению снегоходом, который оснащён приспособлениями для улучшения сцепления (шипками, твёрдосплавными коньками). Если Ваш снегоход оборудован изделиями, улучшающими сцепление с опорной поверхностью, обязательно выделите время и потренируйтесь в выполнении маневров поворота, ускорения и торможения.

Кроме этого, следуйте требованиям местных норм и правил в части использования на снегоходах изделий, улучшающих сцепление с опорной поверхностью. Не нарушайте правил эксплуатации снегохода, бережно относитесь к природе и уважайте права других людей.

Маневренность

Шипы усиливают сцепление задней части снегохода с опорной поверхностью. Установка твердосплавных коньков улучшает сцепление лыж, и, таким образом, силы сцепления передней и задней части снегохода оказываются уравновешенными. Стандартные твёрдосплавные коньки, имеющиеся в продаже, могут и не дать ожидаемого эффекта, так как многое зависит от того, как Вы предпочитаете водить снегоход (стиль вождения), и как настроена подвеска.

⚠ ПРЕДОСТЕРЕЖЕНИЕ

Если силы сцепления с опорной поверхностью не сбалансированы, то снегоход будет проявлять тенденцию к излишней или недостаточной поворачиваемости, что может привести к потере контроля над снегоходом.

Избыточная поворачиваемость

При определённых условиях установка только твердосплавных коньков без шиповки гусеницы приводит к излишней поворачиваемости снегохода (см. рисунок).

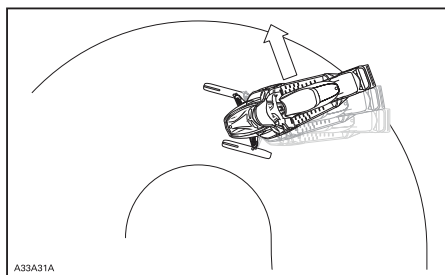

A33A31A

ИЗБЫТОЧНАЯ ПОВОРАЧИВАЕМОСТЬ

Недостаточная поворачиваемость

При определённых условиях установка шипов без твердосплавных коньков приводит к недостаточной поворачиваемости снегохода (см. рисунок).

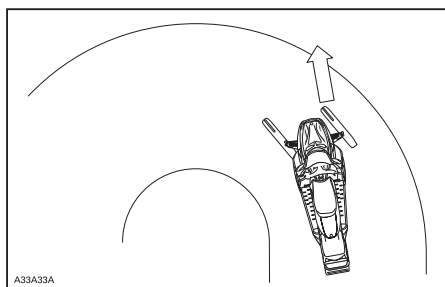

A33A33A

НЕДОСТАТОЧНАЯ ПОВОРАЧИВАЕМОСТЬ

Контролируемое движение

Установка твердосплавных коньков и шиповка гусеницы обеспечивают баланс сил, необходимый для уверенного контроля над снегоходом (см. рисунок).

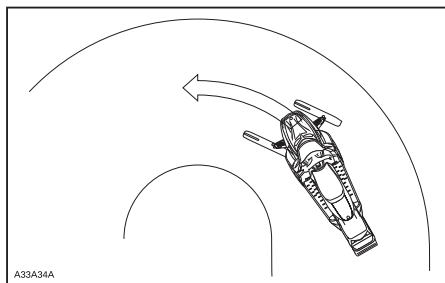

A33A34A

КОНТРОЛИРУЕМОЕ ДВИЖЕНИЕ

Ускорение

Шипованная гусеница обеспечивает быстрый набор скорости на утрамбованном снегу и льду, однако, на рыхлом снегу она не только бесполезна, но и может стать причиной внезапных и резких изменений сцепления.

⚠ ПРЕДОСТЕРЕЖЕНИЕ

Во избежание неожиданных реакций снегохода:

- плавно работайте рычагом дроссельной заслонки;
- **НЕ ПЫТАЙТЕСЬ** с помощью вращения гусеницы устроить «контролируемый» занос задней части снегохода.

Осколки льда и посторонние предметы, вылетев из-под гусеницы с большой скоростью, могут травмировать окружающих.

Торможение

Шипованная гусеница эффективна при торможении на утрамбованном снегу и льду, но не на рыхлом снегу. Из-за этого при определённых условиях эффективность торможения может внезапно меняться. Пользуйтесь тормозом очень осторожно, чтобы не допустить блокировки гусеницы и не потерять контроль над снегоходом.

Важные указания по мерам безопасности

⚠ ПРЕДОСТЕРЕЖЕНИЕ

Во избежание серьёзных травм и увечий:

- НЕ СТОЙТЕ позади или рядом с вращающейся гусеницей;
- если есть необходимость в проворачивании гусеницы, устанавливайте заднюю часть снегохода на опору с широким основанием и отражательным щитком;
- гусеницу, поднятую над опорной поверхностью, проворачивайте только на малой скорости.

Из быстро вращающейся гусеницы под действием центробежной силы могут неожиданно вылететь сломанные шипы, звенья гусеницы или какие-то посторонние предметы, которые способны нанести травмы ногам и другим частям тела.

Шипы и срок службы снегохода

Использование устройств и приспособлений для улучшения сцепления с опорной поверхностью усиливает вибрации и создаёт дополнительную нагрузку на некоторые компоненты снегохода. Это сокращает срок службы гусеницы и приводит к преждевременному износу таких деталей, как ремни, тормозные накладки, подшипники, цепь и звёздочка цепной передачи. Необходимо осматривать гусеницу перед каждой поездкой. Более подробная информация представлена в главе «ГУСЕНИЦА» раздела «ПРОЦЕДУРЫ ТЕХНИЧЕСКОГО ОБСЛУЖИВАНИЯ».

Шипы могут нанести повреждения туннелю, если не защитить его специальными защитными накладками. Возможно также повреждение электропроводки и радиаторов, что может привести к перегреву и поломке двигателя.

⚠ ПРЕДОСТЕРЕЖЕНИЕ

Если туннель не оборудован защитными накладками или накладки сильно изношены, то не исключена опасность пробоя топливного бака и возгорания снегохода.

ВНИМАНИЕ Обратитесь к дилеру Lynx для подбора защитных накладок для Вашего снегохода.

ПРИМЕЧАНИЕ: Внимательно прочитайте раздел «ГАРАНТИЙНЫЕ ОБЯЗАТЕЛЬСТВА», чтобы знать, какие ограничения предусмотрены компанией BRP в случае применения шипов.

Установка шипов на предназначенную для этого гусеницу

⚠ ПРЕДОСТЕРЕЖЕНИЕ

Не устанавливайте на гусеницу шипы, если это не разрешено инструкциями BRP. Установка шипов на нерекommendованный тип гусеницы увеличивает опасность разрыва и сход гусеницы с направляющих катков.

Компания BRP не рекомендует самостоятельно заниматься шиповкой гусеницы — обратитесь к дилеру Lynx.

- Используйте только одобренные BRP шипы.
- Не устанавливайте шипы, высота которых превышает высоту профиля гусеницы более чем на 9,5 мм.

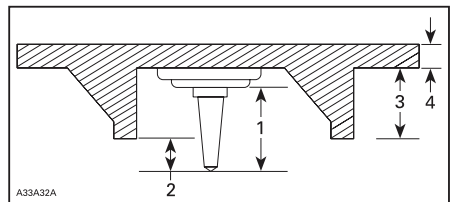

УСТАНОВКА ШИПОВ

1. Размер шипа
2. Выступание за пределы профиля гусеницы от 6,4 до 9,5 мм
3. Высота грунтозацепа гусеницы
4. Толщина полотна гусеницы

⚠ ПРЕДОСТЕРЕЖЕНИЕ

- Обратитесь к авторизованному дилеру Lynx, чтобы узнать о возможности установки шипов на конкретную модель снегохода.
 - **НЕ ПОЛЬЗУЙТЕСЬ** обычными (не одобренными BRP) шипами, потому что толщина используемой гусеницы меньше толщины стандартной и шипы могут выпадать из гусеницы и выбрасываться из-под снегохода.
 - Шипы должны вставляться только в специально утолщенные места гусеницы.
 - Запрещается установка шипов на гусеницы с высотой профиля 35 мм и более.
 - Число установленных шипов должно соответствовать числу утолщений, специально отлитых на гусенице.
 - Перед установкой шипов получите необходимые инструкции и рекомендации у изготовителя гусеницы. Очень важно знать моменты затяжки болтов, которыми крепятся шипы.
- НЕПРАВИЛЬНО ВЫБРАННОЕ КОЛИЧЕСТВО ШИПОВ ИЛИ ИХ НЕПРАВИЛЬНАЯ УСТАНОВКА УВЕЛИЧИВАЮТ РИСК РАЗРЫВА ГУСЕНИЦЫ, ЧТО МОЖЕТ ПРИВЕСТИ К СЕРЬЕЗНОЙ АВАРИИ С ТЯЖЕЛЫМИ ПОСЛЕДСТВИЯМИ.**

- утерянных шипов;
- шипов, оторванных от гусеницы;
- утерянных направляющих гребней;
- плохо затянутых шипов.

На самостоятельно шипованных гусеницах немедленно замените сломанные или поврежденные шипы. Замените гусеницу, если замечены признаки начала её разрушения. В сомнительных случаях обратитесь за советом к дилеру. Необходимо осматривать гусеницу перед каждой поездкой.

⚠ ПРЕДОСТЕРЕЖЕНИЕ

Эксплуатация снегохода с поврежденной гусеницей или поломанными шипами опасна потерей контроля над снегоходом.

Проверка состояния шипованной гусеницы

ЕСЛИ ГУСЕНИЦА ОСНАЩЕНА ШИПАМИ, ПРОВЕРЯЙТЕ ЕЁ СОСТОЯНИЕ ПЕРЕД КАЖДОЙ ПОЕЗДКОЙ.

Гусеница не должна иметь:

- проколов;
- разрывов и следов износа (в частности, вокруг отверстий);
- сломанных и изношенных грунтозацепов с обнаженными стержнями;
- расслоений резины;
- сломанных стержней;
- сломанных шипов;
- погнутых шипов;

ПРЕДУПРЕЖДАЮЩИЕ ТАБЛИЧКИ

Навесные ярлыки



Предупреждающие таблички

Прочтите и уясните содержание всех предупреждающих табличек, расположенных на транспортном средстве. Дан-

ные таблички являются неотъемлемой частью транспортного средства и играют важную роль в обеспечении безопасности водителя, пассажира или окружающих.

Приведённые ниже предупреждающие таблички должны рассматриваться как неотъемлемая часть снегохода. Утерянные или повреждённые таблички нужно заменить. Обратитесь к авторизованному дилеру Lynx.

ПРИМЕЧАНИЕ: В случае выявления каких-либо различий между настоящим Руководством и реальным транспортным средством, предупреждающие таблички на транспортном средстве имеют приоритет над табличками, приведёнными в Руководстве.

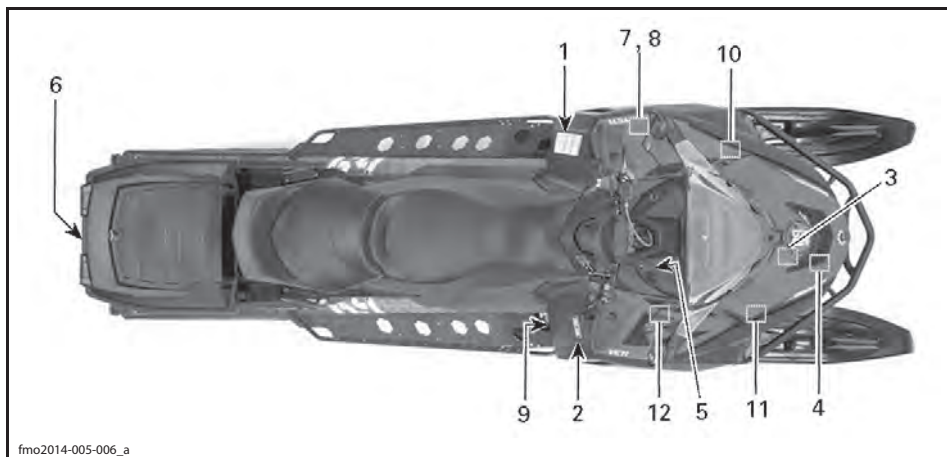

fmo2014-005-006_a

ТИПОВОЙ ВАРИАНТ

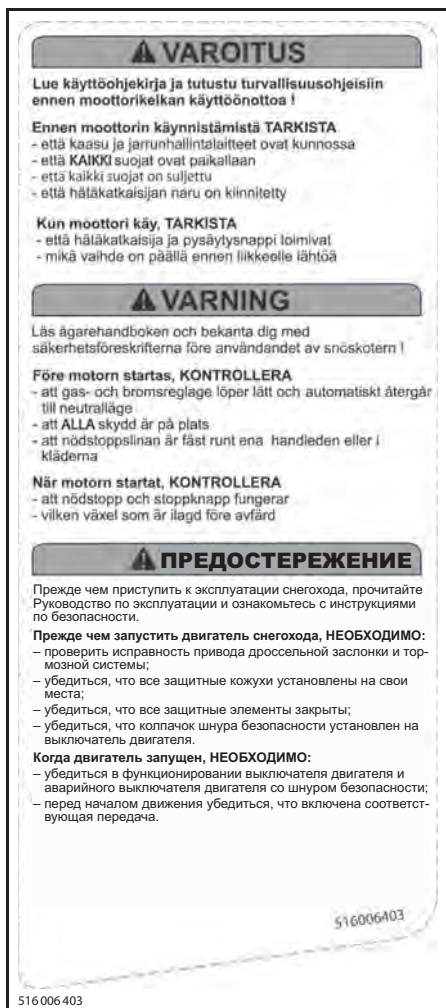

ТАБЛИЧКА 1



ТАБЛИЧКА 2

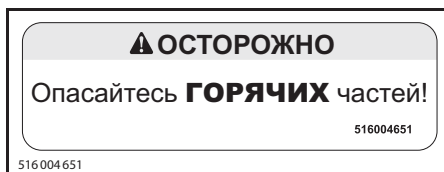

ТАБЛИЧКА 3



МОДЕЛИ С ДВУХТАКТНЫМИ ДВИГАТЕЛЯМИ — ТАБЛИЧКА 4



ТАБЛИЧКА 5 — НА КОНСОЛИ

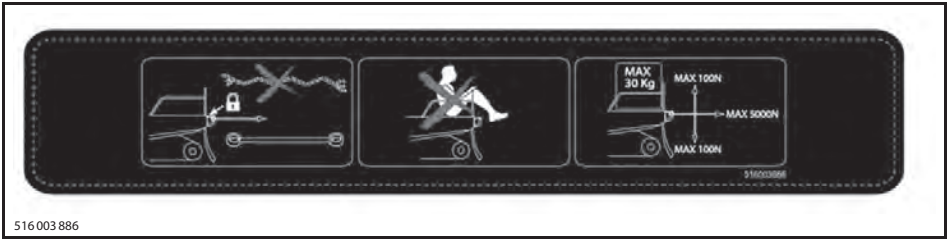

516003886

ТАБЛИЧКА 6

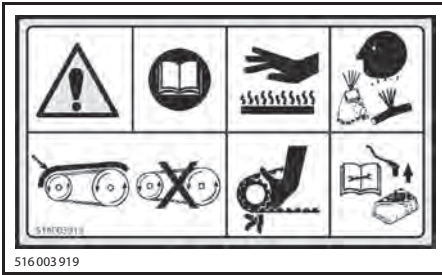

516003919

НА ЗАЩИТНОМ КОЖУХЕ ВАРИАТОРА — ТАБЛИЧКА 7

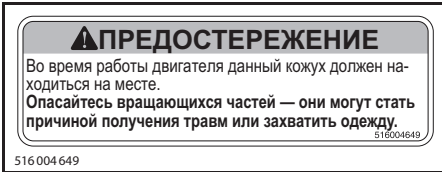

ПРЕДОСТЕРЕЖЕНИЕ
 Во время работы двигателя данный кожух должен находиться на месте.
Опасайтесь вращающихся частей — они могут стать причиной получения травм или захватить одежду.

516004649

НА ЗАЩИТНОМ КОЖУХЕ ВАРИАТОРА — ТАБЛИЧКА 8



516003925

ТАБЛИЧКА 9



516005511

ТАБЛИЧКА 10



516005515

69 УЕТИ — ТАБЛИЧКА 11

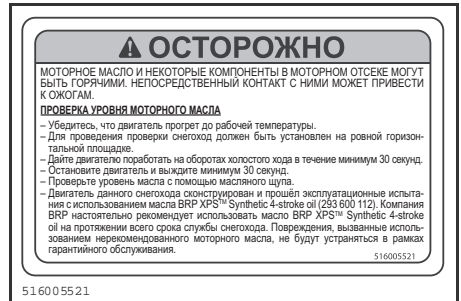

516005521

ТАБЛИЧКА 12

ОСТОРОЖНО
 МОТОРНОЕ МАСЛО И НЕКОТОРЫЕ КОМПОНЕНТЫ В МОТОРНОМ ОТСЕКЕ МОГУТ БЫТЬ ГОРЯЧИМИ. НЕПОСРЕДСТВЕННЫЙ КОНТАКТ С НИМИ МОЖЕТ ПРИВЕСТИ К ОЖОГАМ.
ПРОВЕРКА УРОВНЯ МОТОРНОГО МАСЛА
 — Убедитесь, что двигатель прогрет до рабочей температуры.
 — Для проведения проверки снегоход должен быть установлен на ровной горизонтальной площадке.
 — Дайте двигателю поработать на оборотах холостого хода в течение минимум 30 секунд.
 — Остановите двигатель и выждите минимум 30 секунд.
 — Проверьте уровень масла с помощью масляного щупа.
 — Двигатель данного снегохода сконструирован и прошёл эксплуатационные испытания с использованием масла BRP XPS™ Synthetic 4-stroke oil (293 600 112). Компания BRP настоятельно рекомендует использовать масло BRP XPS™ Synthetic 4-stroke oil на протяжении всего срока службы снегохода. Повреждения, вызванные использованием нереконмендованного моторного масла, не будут устраняться в рамках гарантийного обслуживания.

516005521



516 005 583 A

НА ТОПЛИВНЫХ ФОРСУНКАХ — МОДЕЛИ С ДВИГАТЕЛЕМ 600 E-TEC

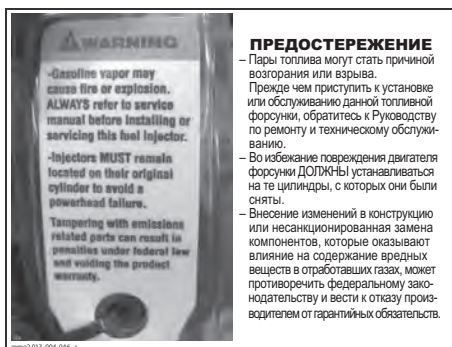

5583A

НА ТОПЛИВНЫХ ФОРСУНКАХ — ТОЛЬКО МОДЕЛИ С ДВИГАТЕЛЕМ E-TEC

Таблички с технической информацией

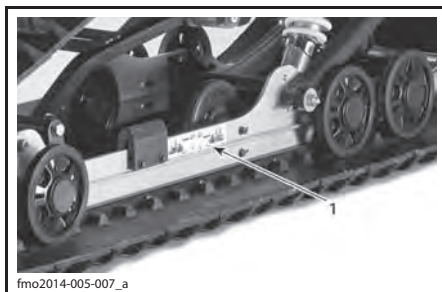

fmo2014-005-007_a

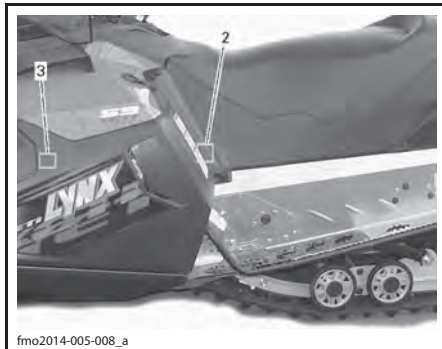

fmo2014-005-008_a

ТАБЛИЧКА 1

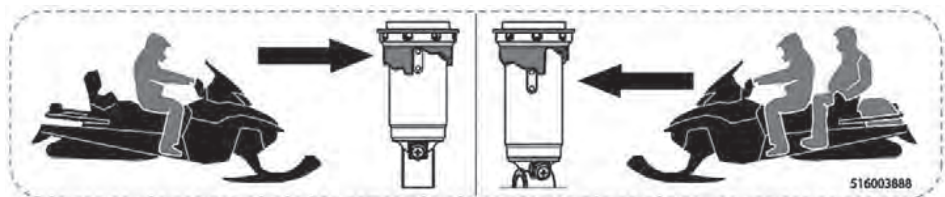

516003888

ВНИМАНИЕ

- В соответствии с требованиями стандартов, регламентирующих уровень шума двигателя, снегоход оборудован глушителем шума впуска во духа.
- Эксплуатация снегохода без глушителя шума впуска воздуха или с неправильно установленным глушителем может привести к серьезным поломкам двигателя.

516005876

516 005 876

ТАБЛИЧКА 2

ВНИМАНИЕ

Рекомендуемый момент затяжки болта крепления ведущего шкива составляет **115-125 Нм**. Несоблюдение указанного момента затяжки может привести к серьезным повреждениям ведущего шкива и двигателя. Процедура сборки подробно описана в «Руководстве по ремонту».

516 005 503

НА ЗАЩИТНОМ КОЖУХЕ ВАРИАТОРА — ТАБЛИЧКА 3

ВНИМАНИЕ

Двигатель данного снегохода был сконструирован и прошел эксплуатационные испытания с использованием масла BRP XPS™ Synthetic Blend 2 stroke oil (293 600 101). Компания BRP настоятельно рекомендует использовать масло XPS™ Synthetic Blend 2 stroke oil на протяжении всего срока службы двигателя. Повреждения, возникшие в результате использования нерекоммендованного масла, не будут устраняться в рамках гарантийного обслуживания.

516005528

516 005 528

МОДЕЛИ С ДВУХТАКТНЫМИ ДВИГАТЕЛЯМИ — В МОТОРНОМ ОТСЕКЕ

ВАЖНО

Двигатель данного снегохода сконструирован и прошёл эксплуатационные испытания с использованием масла BRP XPS™ mineral 2-stroke oil (293 600 118) и BRP XPS™ Synthetic blend 2-stroke oil (293 600 101). Компания BRP настоятельно рекомендует использовать масло XPS™ mineral 2-stroke oil или XPS™ Synthetic blend 2-stroke oil на протяжении всего срока службы снегохода. Повреждения, вызванные использованием нерекоммендованного масла, не будут устраняться в рамках гарантийного обслуживания.

516005651

51 60 056 51

59 YETI 550 — В МОТОРНОМ ОТСЕКЕ



516 004 294

НА КОНСОЛИ РЯДОМ С РЫЧАГОМ ПЕРЕКЛЮЧЕНИЯ ПЕРЕДАЧ



mmo2013-002-00 4

РАСПОЛАГАЕТСЯ НА КРЫШКЕ ТОПЛИВНОГО БАКА

***ИНФОРМАЦИЯ
О ТРАНСПОРТНОМ
СРЕДСТВЕ***

ОРГАНЫ УПРАВЛЕНИЯ, ПРИБОРЫ, ОБОРУДОВАНИЕ

ПРИМЕЧАНИЕ: Ваша модель снегохода может не располагать некоторыми функциональными возможностями или их наличие может определяться наличием установленного дополнительного оборудования.

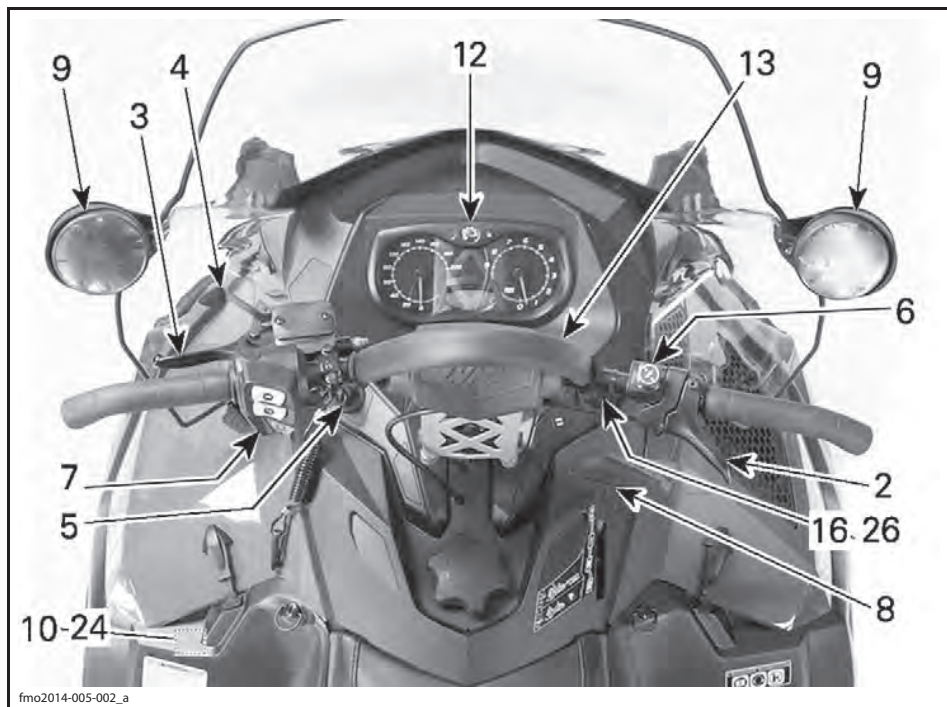

ТИПОВОЙ ВАРИАНТ

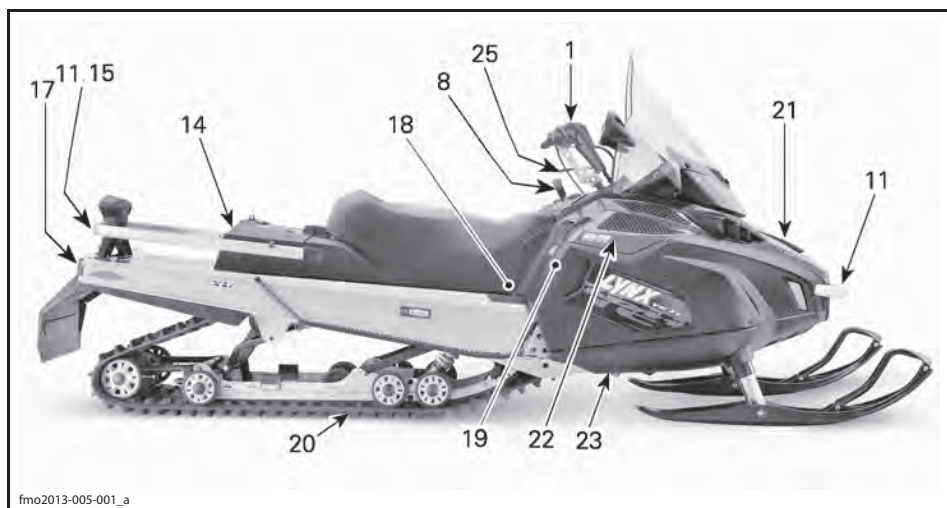

ТИПОВОЙ ВАРИАНТ

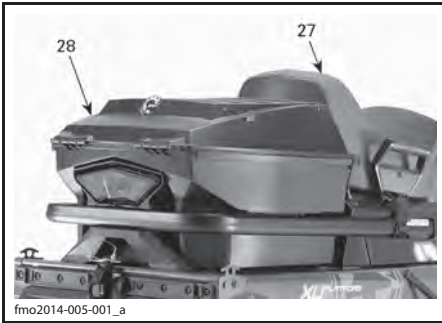

fmo2014-005-001_a

69 YETI® ARMY



fmo2014-005-004_a

69 YETI® ARMY

1) Руль

Руль предназначен для управления курсом снегохода. Когда Вы поворачиваете руль вправо или влево, в ту же сторону поворачиваются и лыжи, соответственно, поворачивая Вашу машину.

⚠ ПРЕДОСТЕРЕЖЕНИЕ

Резкий поворот при движении задним ходом может привести к потере контроля над снегоходом.

2) Рычаг дроссельной заслонки

Рычаг дроссельной заслонки располагается на правой стороне руля.

Управление рычагом осуществляется большим пальцем. Нажатие на рычаг дроссельной заслонки приводит к увеличению оборотов двигателя. При полном отпускании рычага дроссельной заслонки двигатель автоматически переходит в режим холостого хода.

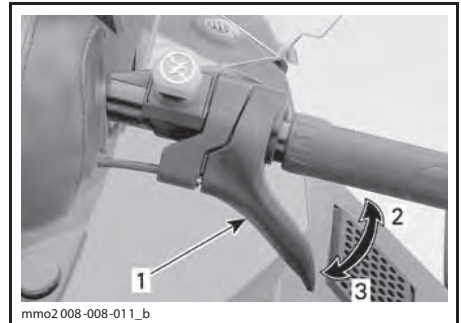

mmo2 008-008-01 1_b

ТИПОВОЙ ВАРИАНТ

1. Рычаг дроссельной заслонки
2. Ускорение
3. Замедление

⚠ ПРЕДОСТЕРЕЖЕНИЕ

Перед пуском двигателя проверьте работу рычага дроссельной заслонки. Рычаг, отпущенный после нажатия, должен самостоятельно возвращаться в исходное положение. Эксплуатация снегохода с неисправным механизмом привода дросселя категорически запрещена.

3) Рычаг тормоза

Рычаг тормоза располагается на левой стороне руля.

Нажатие на рычаг приводит в действие тормозной механизм. При отпускании рычаг автоматически возвращается в исходное положение. Эффективность торможения зависит от приложенного к рычагу усилия, а также от характера местности и снежного покрова.

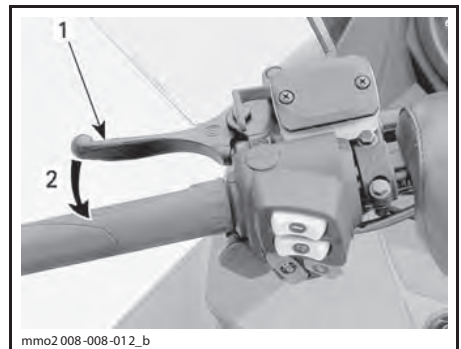

mmo2 008-008-01 2_b

ТИПОВОЙ ВАРИАНТ

1. Рычаг тормоза
2. Включение тормоза

4) Рычаг стояночного тормоза

Рычаг стояночного тормоза расположен слева на руле.

Стояночный тормоз должен обязательно включаться во время стоянки снегохода.

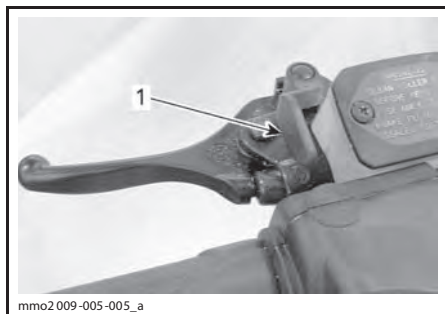

ТИПОВОЙ ВАРИАНТ

1. Блокировочный рычаг стояночного тормоза

⚠ ПРЕДОСТЕРЕЖЕНИЕ

Перед началом движения убедитесь, что стояночный тормоз отключён. Продолжительное движение на снегоходе с нажатым рычагом тормоза может стать причиной повреждения тормозной системы, потери тормозного эффекта и/или возгорания.

Включение стояночного тормоза

Нажмите рычаг тормоза и зафиксируйте его, как указано ниже, с помощью блокировочного рычага, см. рис.

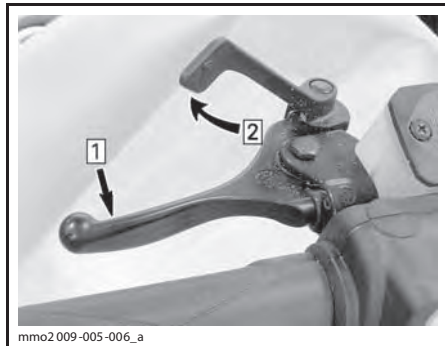

ТИПОВОЙ ВАРИАНТ — ВКЛЮЧЕНИЕ СТОЯНОЧНОГО ТОРМОЗА

Шаг 1: Нажмите и удерживайте рычаг тормоза

Шаг 2: Зафиксируйте рычаг тормоза с помощью блокировочного рычага

тормоза

Нажмите на рычаг тормоза. Блокирующий рычаг автоматически вернётся в исходное положение. Перед началом движения не забывайте полностью отключать стояночный тормоз.

5) Выключатель двигателя со шнуром безопасности

Выключатель (контактное устройство) располагается на левой стороне консоли. Чтобы обеспечить возможность эксплуатации снегохода, необходимо надеть колпачок шнура безопасности на контактное устройство.

⚠ ПРЕДОСТЕРЕЖЕНИЕ

Перед пуском двигателя необходимо прикрепить шнур безопасности к петле на одежде.

Снятие колпачка шнура безопасности с выключателя (контактного устройства) приведёт к остановке двигателя.

Цифровая кодируемая противоугонная система (Digitally Encoded Security System, DESS)

Модели с двигателями 600 ACE и 600 HO E-TEC

Если запрограммированный ключ DESS (колпачок шнура безопасности) правильно установлен на контактное устройство, должны прозвучать два коротких звуковых сигнала. Если Вы слышите другую комбинацию звуковых сигналов, обратитесь к разделу «СИСТЕМА МОНИТОРИНГА» для определения кода неисправности DESS.

Выключение стояночного

В колпачке шнура безопасности располагается ключ DESS, который является аналогом обычного ключа зажигания.

В колпачок шнура безопасности (ключ DESS) встроена электронная схема с уникальным цифровым кодом.

Авторизованный дилер запрограммировал систему DESS Вашего снегохода, чтобы она могла распознавать ключ DESS, расположенный в колпачке шнура безопасности — это обеспечивает возможность эксплуатации Вашего снегохода.

При использовании другого шнура безопасности, на распознавание которого не запрограммирована система DESS, двигатель снегохода запустится, но частота вращения коленчатого вала не достигнет значения, достаточного для включения ведущего шкива вариатора и начала движения снегохода.

Убедитесь, что колпачок шнура очищен от грязи или снега.



КОЛПАЧОК ШНУРА БЕЗОПАСНОСТИ
1. Отсутствие загрязнений и снега

Универсальность системы DESS

Авторизованный дилер Lynx может запрограммировать систему DESS Вашего снегохода для работы с 8-ю различными ключами DESS.

Мы рекомендуем приобрести дополнительный шнур безопасности у Вашего авторизованного дилера Lynx. Если Вы владеете несколькими снегоходами, оборудованными системой DESS, дилер Lynx может запрограммировать их таким образом, чтобы каждый из них мог работать с ключами DESS от других снегоходов.

6) Выключатель двигателя

Выключатель двигателя расположен справа на руле.

Используйте этот выключатель для остановки двигателя в экстренной ситуации.

Для остановки двигателя следует нажать на кнопку (перевести её, тем самым, в положение «OFF»).



ПОЛОЖЕНИЕ «OFF» (выкл.)

Чтобы обеспечить возможность запуска двигателя, выключатель должен находиться в верхнем положении (ON).



ПОЛОЖЕНИЕ «ON» (вкл.)

Все водители должны тщательно ознакомиться с работой этого устройства путём многократного использования при первой поездке и в дальнейшем для любой остановки двигателя. Приобретённые навыки будут очень полезны, если Вы окажетесь в экстремальной ситуации.

⚠ ПРЕДОСТЕРЕЖЕНИЕ

Если поводом для аварийной остановки двигателя послужила какая-то неисправность, то перед запуском двигателя необходимо найти и устранить её причину. Обратитесь к авторизованному дилеру Lynx.

7) Многофункциональный переключатель

Многофункциональный переключатель расположен слева на руле.

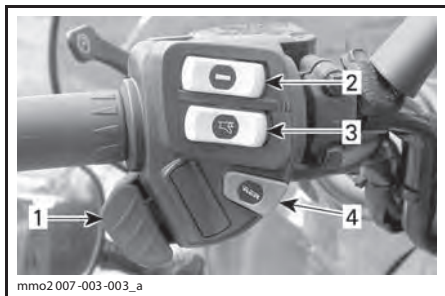

1. Переключатель света фары
2. Выключатель электрообогрева рукояток руля
3. Выключатель электрообогрева рычага дроссельной заслонки
4. Кнопка пуска двигателя

Кнопка пуска двигателя

Нажмите кнопку, чтобы запустить двигатель. Подробно процедура пуска описана в главе «ПУСК ДВИГАТЕЛЯ» раздела «УКАЗАНИЯ ПО ЭКСПЛУАТАЦИИ».

Переключатель света фары

Для выбора ДАЛЬНЕГО или БЛИЖНЕГО света фары нажмите переключатель. Приборы освещения автоматически включаются при работающем двигателе.

Выключатель электрообогрева рукояток руля

ПРИМЕЧАНИЕ: Обогрев рукояток руля функционирует только тогда, когда частота вращения коленчатого вала превышает 2000 об/мин.

Выберите положение переключателя, которое позволит обеспечить необходимую интенсивность обогрева и поддержание комфортной для Ваших рук температуры.

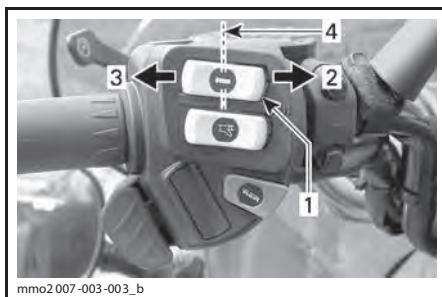
**ТИПОВОЙ ВАРИАНТ**

1. Выключатель электрообогрева рукояток руля
2. Теплее
3. Холоднее
4. Выключено («OFF»)

Выключатель электрообогрева рычага дроссельной заслонки

ПРИМЕЧАНИЕ: Обогрев рычага дроссельной заслонки функционирует только тогда, когда частота вращения коленчатого вала превышает 2000 об/мин.

Выберите положение переключателя, которое позволит обеспечить необходимую интенсивность обогрева и поддержание комфортной для Вашего большого пальца температуры.

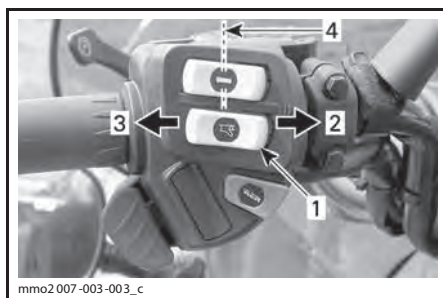
**ТИПОВОЙ ВАРИАНТ**

1. Выключатель электрообогрева рычага дроссельной заслонки
2. Теплее
3. Холоднее
4. Выключено («OFF»)

8) Рычаг переключения передач

С помощью данного рычага осуществляется переключение передач. Коробка передач данного снегохода имеет две передачи для движения вперёд, передачу заднего хода и нейтраль.

См. главу «ФУНКЦИОНИРОВАНИЕ КОРОБКИ ПЕРЕДАЧ» раздела «УКАЗАНИЯ ПО ЭКСПЛУАТАЦИИ».

ПРИМЕЧАНИЕ: Чтобы перевести рычаг переключения из нейтральной в положение заднего хода, необходимо нажать рукоятку рычага переключения передач вниз.

ПРИМЕЧАНИЕ: Переключение передач во время движения снегохода не допускается.

9) Регулируемые зеркала

Каждое из зеркал может быть отрегулировано в соответствии с пожеланиями водителя посредством аккуратного вращения зеркального элемента.

⚠ ПРЕДОСТЕРЕЖЕНИЕ

Регулировка зеркал выполняется на неподвижном снегоходе, остановленном в безопасном месте.

10) Возимый комплект инструментов

В комплект снегохода входит набор инструментов, необходимый для проведения элементарного технического обслуживания.

Держатель для инструментов находится в моторном отсеке на кожухе вариатора.

ВНИМАНИЕ Убедитесь, что комплект инструментов правильно установлен и надёжно закреплён, чтобы не допустить его контакт с ремнём вариатора или ведущим шкивом.

Чтобы снять комплект инструментов с защитного кожуха шкива, отстегните петлю с нижней части кожуха и извлеките футляр с инструментами вперёд.



fmo2012-003-008_a

ТИПОВОЙ ВАРИАНТ

1. Возимый комплект инструментов

11) Передний бампер и направляющая багажника

Используйте рукоятку/бампер для подъёма снегохода вручную.

⚠ ОСТОРОЖНО Практикуйте правильную технику подъёма, преимущественно используйте силу ног. Не предпринимайте попыток поднять переднюю или заднюю часть снегохода, если это превосходит Ваши физические возможности. Для подъёма снегохода используйте соответствующие технические средства или обратитесь к кому-нибудь за помощью.

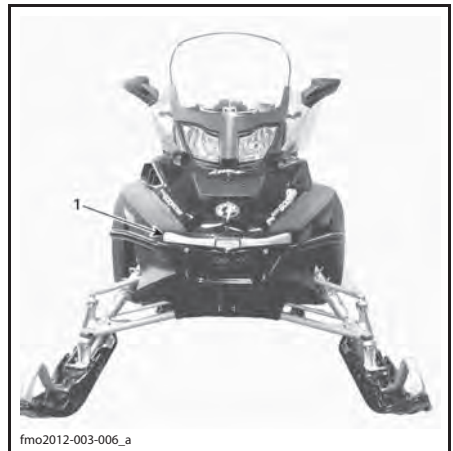

fmo2012-003-006_a

ТИПОВОЙ ВАРИАНТ

1. Передний бампер



fmo2012-003-007_a

ТИПОВОЙ ВАРИАНТ

1. Направляющая багажника

ВНИМАНИЕ Не буксируйте и не поднимайте снегоход за лыжи.

12) Информационный центр

⚠ ПРЕДОСТЕРЕЖЕНИЕ

Запрещается выполнять установки режимов информационного центра во время движения снегохода.

Описание информационного центра

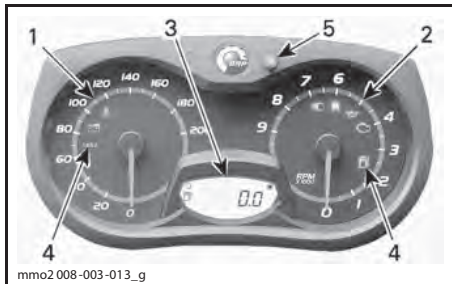

mmo2 008-003-013_g

АНАЛОГО-ЦИФРОВОЙ ИНФОРМАЦИОННЫЙ ЦЕНТР (СТАНДАРТ.)

1. Спидометр
2. Тахометр (об/мин)
3. Цифровой дисплей
4. Сигнальные лампы
5. Кнопка SET (S) (установка)

ПРИМЕЧАНИЕ: Информационный центр настроен на заводе для показаний в Британской системе мер, однако, его настройку можно изменить для показаний единиц в Метрической системе мер. Для этого следует обратиться к дилеру Lynx.

1) Спидометр

Отображает скорость движения снегохода в километрах или в милях в зависимости от выбранной установки.

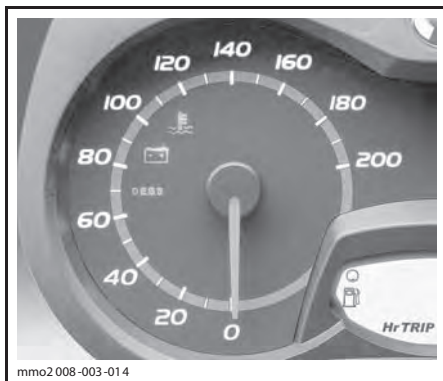

mmo2008-003-014

ЛЕВАЯ ЧАСТЬ ИНФОРМАЦИОННОГО ЦЕНТРА

2) Тахометр (об/мин)

Отображает частоту вращения коленчатого вала двигателя в оборотах в минуту (об/мин). Для получения фактической частоты вращения коленчатого вала необходимо показания прибора умножить на 1000.

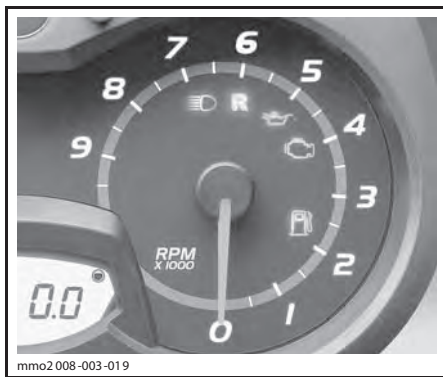

mmo2 008-003-019

ПРАВАЯ ЧАСТЬ ИНФОРМАЦИОННОГО ЦЕНТРА

3) Цифровой дисплей

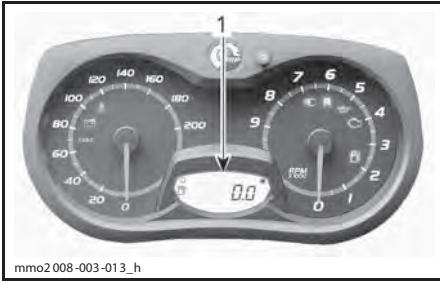

1. Цифровой дисплей

⚠ ПРЕДОСТЕРЕЖЕНИЕ

Запрещается выполнять установки режимов информационного центра во время движения снегохода — это может привести к потере контроля над снегоходом.

Многофункциональный дисплей используется для:

- отображения сообщения WELCOME при активации электрооборудования;

- отображения сообщения распознавания ключа;
- отображения различных параметров, выбранных водителем;
- активации и изменения параметров различных функций или режимов работы;
- отображения сообщений, отображаемых в виде бегущей строки, об активированных функциях или неисправностях;
- отображения кодов неисправностей.

4) Сигнальные лампы и предупреждающие сообщения

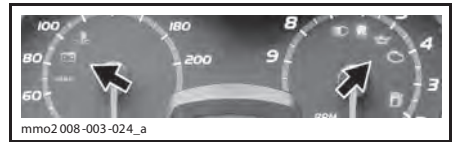

ТИПОВОЙ ВАРИАНТ — СИГНАЛЬНЫЕ ЛАМПЫ

СИГН. ЛАМПА (-Ы)	ЗВУКОВОЙ СИГНАЛ	ОПИСАНИЕ
	Четыре коротких звуковых сигнала каждые 5 минут	Двухтактные двигатели: Низкий уровень инжекционного масла. Остановите снегоход в безопасном месте и долейте инжекционное масло Четырехтактные двигатели: низкое давление моторного масла. Остановите снегоход в безопасном месте и проверьте уровень масла. При необходимости доведите уровень масла до нормы. Если уровень масла в норме, прекратите эксплуатацию снегохода и свяжитесь с дилером Lynx
	—	Низкий уровень топлива. На дисплее отображается только один (1) сегмент. Дозаправьте топливо как можно раньше
	Продолжительные сигналы, повторяющиеся с небольшой частотой	Реверс включён
	3 коротких звуковых сигнала	Режим реверса не включился — попробуйте снова
	—	Включён дальний свет фар

5) Кнопка SET (S)

Кнопка используется для просмотра, настройки и сброса параметров, отображаемых на многофункциональном дисплее.

Для сохранения настроек двигатель должен быть запущен.

Функциональные возможности информационного центра

ПАРАМЕТРЫ, ОТОБРАЖАЕМЫЕ НА ЦИФРОВОМ ДИСПЛЕЕ			
Функции	550F	600 HO E-TEC	600 ACE
A) Одометр	X	X	X
B) Счётчик пробега за поездку «А» или «В»	N.A.	X	X
C) Счётчик моточасов	N.A.	X	X
D) Уровень топлива	X	X	X
E) Режим консервации двигателя E-TEC	N.A.	X	N.A.

X = символом X обозначаются стандартные функции;
Opt = дополнительное оборудование
N.A. = не доступно

Когда происходит первое включение информационного центра, цифровой дисплей по умолчанию отображает последний выбранный параметр.

A) Одометр

Измеряет общий пробег снегохода в километрах или милях.

550F

Показания отображаются на цифровом дисплее.

Модели с двигателями 600 HO E-TEC и 600 ACE

Для выбора режима одометра нажимайте кнопку SET (S).

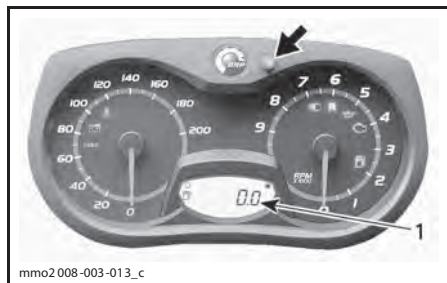

1. Режим одометра (км/ мили)

B) Счётчик пробега за поездку «А» или «В»

Счётчик пробега за поездку измеряет путь, пройденный снегоходом с момента последнего сброса показаний.

Для выбора режима счётчика пробега за поездку (TRIP A/TRIP B) нажимайте кнопку SET (S).

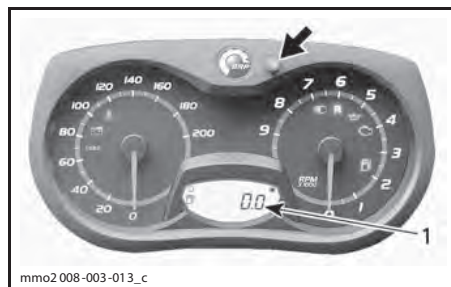

1. Режим счётчика пробега за поездку (TRIP A/TRIP B)

Для сброса показаний нажмите и удерживайте кнопку SET (S).

ПРИМЕЧАНИЕ: На моделях с двигателем E-TEC сброс показаний счётчика TRIP B приведёт также к обнулению счётчика СУММАРНОГО РАСХОДА ТОПЛИВА.

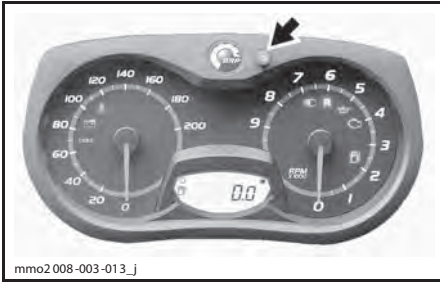

С) Счётчик моточасов

При включённом электрооборудовании этот счётчик регистрирует наработку двигателя с момента последнего сброса показаний.

Для выбора режима счётчика моточасов (HrTRIP) нажимайте кнопку SET (S).

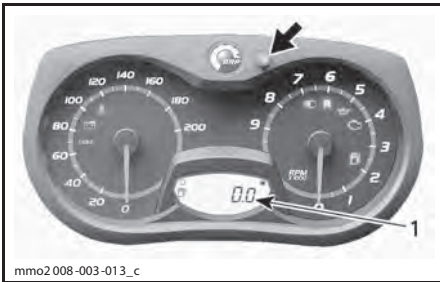

1. Режим счётчика моточасов (HrTRIP)

Для сброса показаний нажмите и удерживайте кнопку SET (S).



D) Уровень топлива

Сегментный индикатор непрерывно показывает остаток топлива в баке.

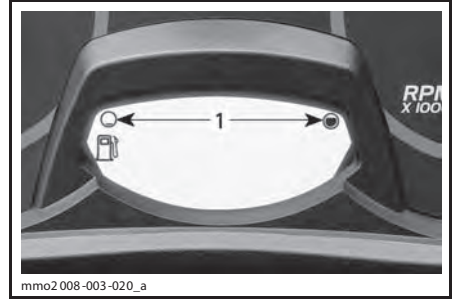

УРОВЕНЬ ТОПЛИВА
1. Рабочий диапазон

E) Режим консервации двигателя E-TEC

Когда запущена процедура консервации, отображается сообщение «OIL».

13) Захват на руле

Специальный захват на руле предназначен для того, чтобы водитель держался за него во время движения по склону.



ТИПОВОЙ ВАРИАНТ
1. Захват на руле

⚠ ПРЕДОСТЕРЕЖЕНИЕ

Не пользуйтесь этим захватом для буксировки или подъёма снегохода. Допускается его кратковременное использование только в качестве рукоятки при выполнении специальных приёмов управления при очень низких скоростях движения.

14) Багажное отделение

Багажное отделение расположено за водителем сиденьем.

⚠ ПРЕДОСТЕРЕЖЕНИЕ

Багажное отделение должно быть надёжно закрыто. Не оставляйте в багажном отделении острые, тяжёлые или хрупкие предметы.

Чтобы открыть крышку, необходимо потянуть и удерживать резиновый фиксатор, затем поднять правую часть крышки или пассажирского сиденья, если установлено.

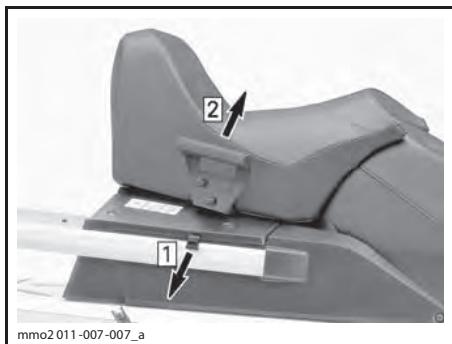

Шаг 1: Потяните резиновый фиксатор

Шаг 2: Поднимите правую часть крышки

Для закрывания крышки просто нажмите на неё вниз, пока она не защёлкнется.

Кроме этого, когда устанавливается пассажирское сиденье, закрепляйте ремень безопасности на направляющей багажника, как показано ниже.

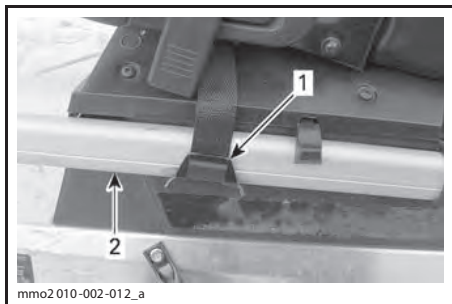

ТИПОВОЙ ВАРИАНТ

1. Ремень безопасности

2. Направляющая багажника

⚠ ОСТОРОЖНО Закрывая крышку с установленным пассажирским сиденьем, закрепляйте ремень безопасности.

15) Задняя багажная площадка

⚠ ПРЕДОСТЕРЕЖЕНИЕ

Предметы на заднем багажнике должны быть надёжно закреплены. Не перевозите хрупкие предметы. Тяжёлый груз на заднем багажнике может ухудшить управляемость снегохода.

⚠ ПРЕДОСТЕРЕЖЕНИЕ

Отрегулируйте подвеску в соответствии с нагрузкой. Грузоподъёмность задней багажной площадки ограничена: МАКСИМУМ — 30 кг. При перевозке груза передвигайтесь осторожно. Неровности преодолевайте на малой скорости.

16) Электрическая розетка (12 В)

Электрическая розетка (12 В) устанавливается в передней части снегохода, рядом с рулевой колонкой.

Электрическая розетка предназначена для подключения электроприборов, напряжение питания которых составляет 12 В.

17) Сцепное устройство

Сцепное устройство можно использовать для буксировки различных грузов. Используйте буксировочную тягу.

При присоединении какого-либо оборудования, всегда следуйте рекомендациям производителя.

ПРИМЕЧАНИЕ: Допустимый вес буксируемого груза указан в табличке на корпусе снегохода. Не перегружайте снегоход.

⚠ ПРЕДОСТЕРЕЖЕНИЕ

Использование каната для буксировки груза запрещено. Используйте жёсткую буксирную тягу. Груз, буксируемый на канате, может врезаться в снегоход при внезапном торможении или на склоне и опрокинуть его.

Сцепное устройство J-типа (модели для Европейского рынка) Присоединение к сцепному устройству

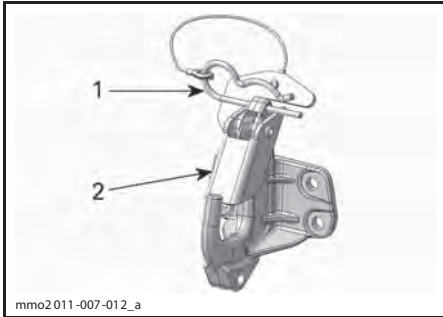

1. Проволочный фиксатор
2. Предохранительная защёлка

1. Извлеките проволочный фиксатор.
2. Расположите проушину дышла буксируемого оборудования над крюком сцепного устройства.
3. Нажмите на дышло, отклонив предохранительную защёлку.
4. Закрепите предохранительную защёлку, установив проволочный фиксатор.

Отсоединение от сцепного устройства

1. Извлеките проволочный фиксатор.
2. Нажмите на предохранительную защёлку вперёд, чтобы снять дышло с крюка.
3. Отсоедините буксируемое оборудование.
4. Установите проволочный фиксатор на место.

18) Предохранители

Электрическая система защищена предохранителями, более подробная информация приведена в разделе «**ЭЛЕКТРООБОРУДОВАНИЕ**» Руководства по ремонту и техническому обслуживанию.

Блок предохранителей расположен в левой части снегохода под обивкой сиденья. Для доступа к блоку предохранителей откройте нижнюю боковую панель, затем отведите в сторону нижнюю левую часть обивки сиденья.

▲ОСТОРОЖНО Запрещается использовать предохранитель с более высоким номиналом во избежание повреждения электрических компонентов и/или возможного возгорания.

▲ ПРЕДОСТЕРЕЖЕНИЕ

В случае перегорания предохранителя, прежде чем запускать двигатель, найдите и устраните причину неисправности. Обратитесь к авторизованному дилеру Lynx.



МОДЕЛЬ 550

Аккумуляторная батарея

Батарея расположена в отсеке под пассажирским сиденьем. Чтобы получить доступ к аккумуляторной батарее, снимите крышку, нажав на её выступы, расположенные с обеих сторон.

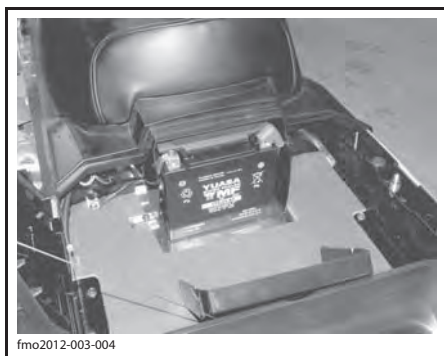

19) Рукоятка ручного стартера

Ручной стартер располагается на правой стороне снегохода, за боковой панелью. Чтобы привести в действие механизм ручного стартера, медленно потяните рукоятку на себя и, когда почувствуете сопротивление, энергично дерните её. Медленно верните рукоятку в исходное положение.

20) Гусеница

⚠ ПРЕДОСТЕРЕЖЕНИЕ

Не устанавливайте на гусеницу шипы, если это не разрешено инструкциями BRP. Установка шипов на нерекондованный тип гусеницы увеличивает опасность разрыва и сход гусеницы с направляющих катков, что может привести к получению серьёзных травм и гибели.

Прежде чем приступить к установке шипов на гусеницу, необходимо обратиться к авторизованному дилеру Lynx, чтобы выяснить наличие такой возможности и узнать тип устанавливаемых шипов.

Компания BRP **не рекомендует** prolonged time and **на высокой скорости** двигаться на снегоходе, оборудованном гусеницей с высокими грунтозацепами, по трассе, покрытой плотным снегом или льдом.

Если приходится двигаться в таких условиях, **снижьте скорость** и, по возможности, сократите пройденное по таким покрытиям расстояние.

⚠ ОСТОРОЖНО Движение по трассе, покрытой плотным снегом или льдом, на высокой скорости ведёт к перегреву грунтозацепов гусеницы. Во избежание повреждения гусеницы, **снижьте скорость движения и, по возможности, сократите пройденное в таких условиях движения расстояние.**

Инструкции по уходу за гусеницей содержатся в главах «ГУСЕНИЦА» и «НАТЯЖЕНИЕ И ЦЕНТРОВКА ГУСЕНИЦЫ» раздела «ТЕХНИЧЕСКОЕ ОБСЛУЖИВАНИЕ» настоящего Руководства.

21) Капот

⚠ ПРЕДОСТЕРЕЖЕНИЕ

Не допускайте работу двигателя снегохода со снятым капотом.

Снятие капота

1. Снимите верхнюю боковую панель в соответствии с описанием, приведённым в данном разделе.
2. Освободите резиновые фиксаторы с обеих сторон.



1. Резиновый фиксатор

3. Сдвиньте капот вперёд, чтобы вывести фиксаторы из пазов.

Установка капота

1. Совместите выступы на передней и центральной частях капота с соответствующими пазами в нижнем поддоне.

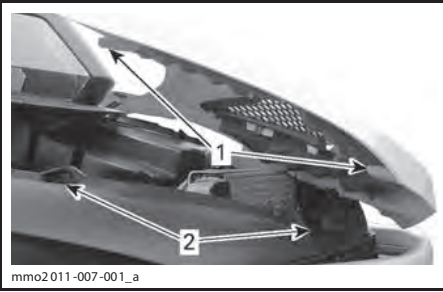

ТИПОВОЙ ВАРИАНТ

1. Фиксаторы капота
2. Пазы нижнего поддона

2. Сдвиньте капот к фарам до упора.
3. Закрепите резиновые фиксаторы.

22) Верхние боковые панели

⚠ ПРЕДУПРЕЖДЕНИЕ

Не допускайте работу двигателя снегохода с открытыми или снятыми боковыми панелями.

Снятие верхней боковой панели

1. Освободите резиновый фиксатор.

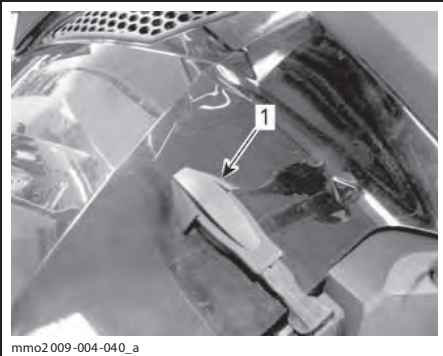

ТИПОВОЙ ВАРИАНТ

1. Резиновый фиксатор

2. Поднимите заднюю часть панели, чтобы вывести пластиковый фиксатор из консоли.
3. Переместите панель назад.

Установка верхней боковой панели

1. Вставьте нижние фиксаторы панели в пазы нижнего поддона.

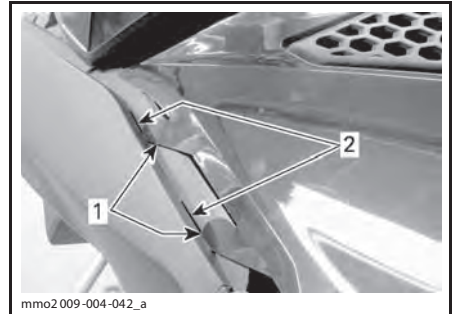

ТИПОВОЙ ВАРИАНТ

1. Нижние фиксаторы панели
2. Пазы нижнего поддона

2. Закрепите центральный верхний фиксатор панели на консоли.

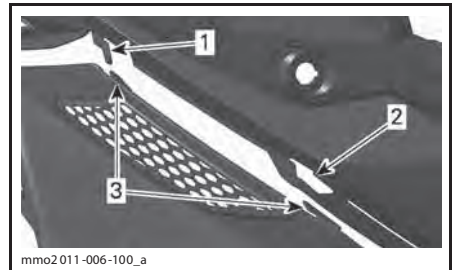

ТИПОВОЙ ВАРИАНТ

1. Крюк консоли
2. Паз консоли
3. Центральные фиксаторы панели

3. Вставьте задний выступ в паз консоли.

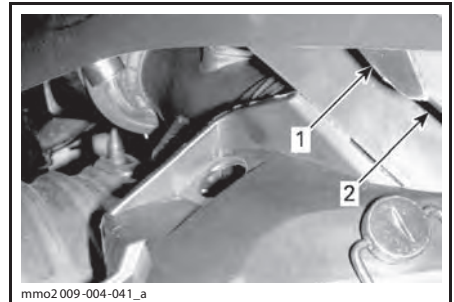

ТИПОВОЙ ВАРИАНТ

1. Задний выступ
2. Паз консоли

4. Застегните резиновый фиксатор.

23) Нижние боковые панели

⚠ ПРЕДОСТЕРЕЖЕНИЕ

Не допускайте работу двигателя снегохода с открытыми или снятыми боковыми панелями.

Снятие нижней боковой панели

1. Снимите верхнюю боковую панель, см. выше.
2. Поверните фиксатор на ¼ оборота против часовой стрелки.

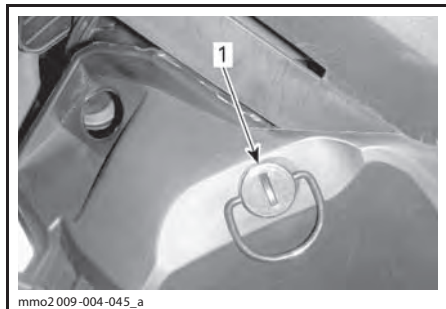

1. Фиксатор

3. Нажмите и удерживайте фиксатор, затем потяните панель вверх и назад.



1. Фиксатор

Установка нижней боковой панели

1. Расположите передние фиксаторы панели напротив пазов нижнего поддона.

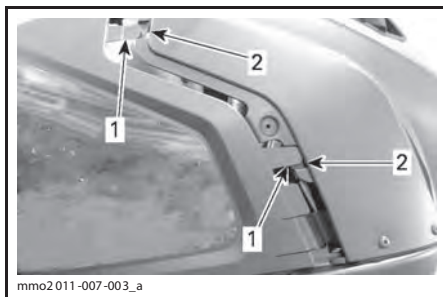

1. Передние фиксаторы панели
2. Пазы нижнего поддона

2. Вставьте нижние фиксаторы панели в пазы нижнего поддона.
3. Переместите панель в направлении передней части снегохода.
4. Вставьте выступ панели в паз, расположенный на тоннеле.

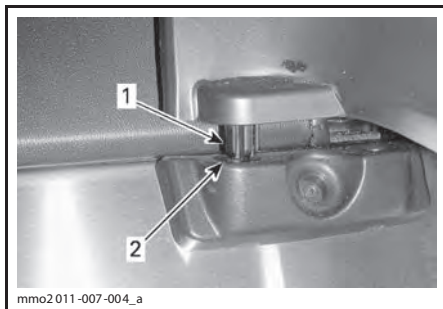

1. Выступ панели
2. Отверстие туннеля

5. Закройте фиксатор, повернув его на ¼ оборота по часовой стрелке.

24) Защитный кожух ремня вариатора

Снятие защитного кожуха ремня вариатора

⚠ ПРЕДОСТЕРЕЖЕНИЕ

Не допускается работа двигателя:

- со снятым кожухом ремня вариатора и щитками;
- с открытыми и/или снятыми капотом или боковыми панелями.

ЗАПРЕЩАЕТСЯ выполнять регулировки подвижных частей при работающем двигателе.

Снимите колпачок шнура безопасности с контактного устройства.

Откройте левую боковую панель, описание операции см. в данном разделе.

Извлеките проволоочный фиксатор.

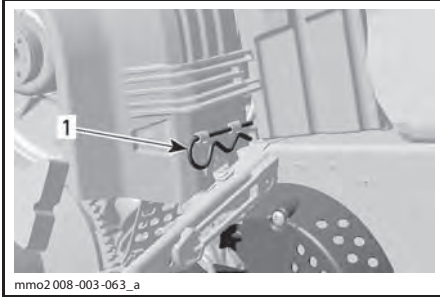

ТИПОВОЙ ВАРИАНТ

1. Проволоочный фиксатор

Поднимите кожух за его заднюю часть и, повернув наружу, извлеките из передних выступов.

Установка защитного кожуха ремня вариатора

При установке кожуха обратите внимание на то, чтобы его вырез был обращён вперёд.

Поместите передний левый вырез кожуха над длинным выступом.

Повернув кожух внутрь, введите узкий выступ в правую прорезь.



1. Фиксаторы

Установите уплотнитель на фиксирующий палец.

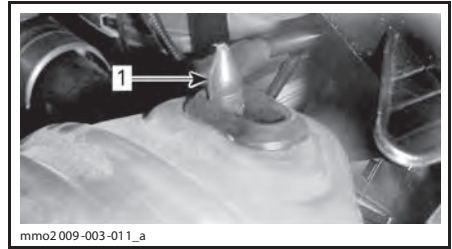

1. Фиксирующий палец

Установите заднюю часть кожуха на фиксатор и закрепите его с помощью проволоочного фиксатора.

ПРИМЕЧАНИЕ: Защитный кожух ремня вариатора специально изготовлен несколько большего размера, чтобы обеспечить натяг в сопряжении с фиксаторами. Это позволяет снизить уровень шума и вибраций. При установке кожуха необходимо сохранить этот натяг.

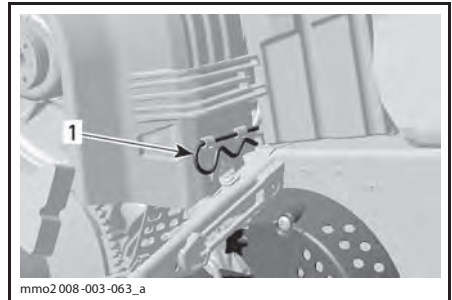

1. Проволоочный фиксатор

25) Регулировка положения руля

На модели 69 YETI реализована возможность быстрого изменения регулировки руля. Руль может быть установлен в четыре различных положения.

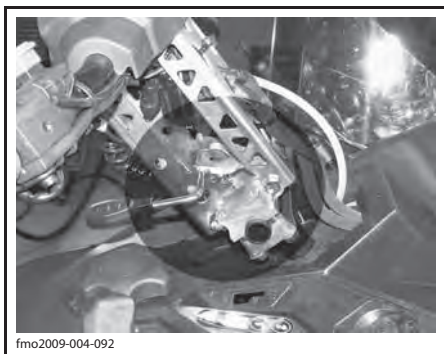

fmo2009-004-092

26) Рычаг воздушной заслонки

59 YETI 550

Порядок использования приведён в разделе «УКАЗАНИЯ ПО ЭКСПЛУАТАЦИИ».

Трёхпозиционный рычаг воздушной заслонки облегчает пуск холодного двигателя.

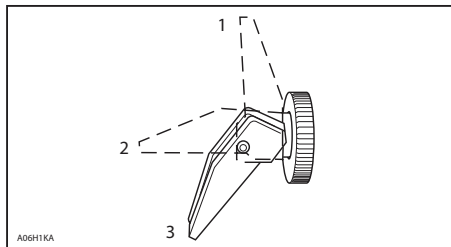

1. OFF (выкл.)
2. Положение 2
3. Положение 3

Запуск холодного двигателя

ПРИМЕЧАНИЕ: Не нажимайте на рычаг дросселя, когда воздушная заслонка закрыта.

Переместите рычаг воздушной заслонки в положение «3» ипустите двигатель. Как только двигатель начнёт работать, переведите рычаг воздушной заслонки в положение «2». Через несколько секунд (максимум 10) верните рычаг воздушной заслонки в положение OFF.

ПРИМЕЧАНИЕ: При низкой температуре (ниже -20°C), возможно, потребуются несколько раз переключить рычаг воздушной заслонки из положения «OFF» в положение «1» и обратно, прежде чем запустить двигатель.

Пуск прогретого двигателя

Пустите двигатель, не прикрывая воздушную заслонку. Если двигатель не начал работать после двух попыток с использованием ручного стартера или после двух включений электрического стартера (по 5 секунд), поверните рычаг воздушной заслонки в положение «2». Пустите двигатель, не нажимая рычаг дросселя. Когда двигателем заработает, полностью откройте воздушную заслонку (положение OFF).

27) Пассажирское сиденье (1+1)

69 YETI ARMY

⚠ ПРЕДОСТЕРЕЖЕНИЕ

Во время движения снегохода пассажир должен сидеть на своём месте, опираясь ногами на подножки и держась руками за поручни или лямки. Соблюдайте это простое правило и риск падения пассажира будет сведён к минимуму.

Снятие пассажирского сиденья

Для снятия пассажирского сиденья выполните следующее:

1. Потянув, отсоедините электрический разъем цепи питания дополнительного оборудования

ПРИМЕЧАНИЕ: Разъем находится на левой стороне багажного отделения.

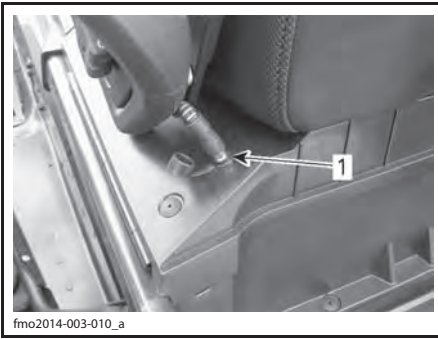

1. Разъем цепи питания аксессуаров
2. Установите на разъем резиновую заглушку.
3. Нажмите на рычажок замка и поднимите заднюю часть сиденья.

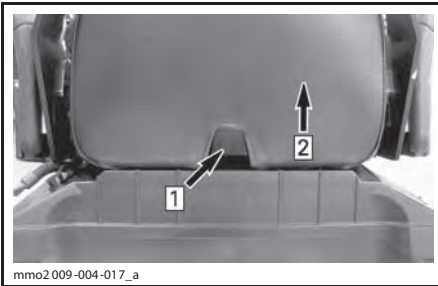

Шаг 1: Нажмите на рычажок
Шаг 2: Поднимите заднюю часть сиденья

4. Сдвиньте сиденье назад и снимите его.

Установка пассажирского сиденья

Для установки пассажирского сиденья выполните следующее:

1. Повернув сиденье к передней части, установите его на крышку багажного отделения.
2. Слегка наклоните пассажирское сиденье вперёд, вставьте крюки в пазы крышки багажного отделения.

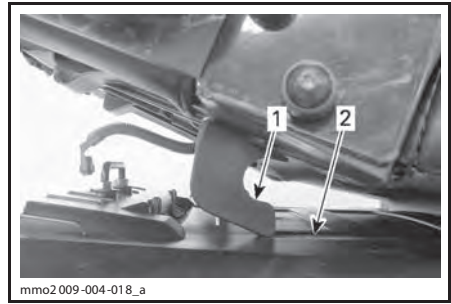

1. Крюк
2. Паз
3. Сдвиньте сиденье вперёд по направлению к водителскому сиденью и нажмите на заднюю часть, чтобы защёлкнуть крепление.

ПРИМЕЧАНИЕ: При правильной установке сиденья Вы должны услышать характерный щелчок. Попробуйте сдвинуть сиденье, чтобы проверить, надёжно ли оно закреплено.

⚠ ПРЕДОСТЕРЕЖЕНИЕ

Перед каждой поездкой проверяйте надёжность крепления сиденья.

4. Присоедините разъем аксессуаров.

28) Багажный кофр 69 YETI ARMY

Открытие/закрывание крышки кофра для перевозки грузов

Чтобы открыть крышку, освободите оба резиновых фиксатора и поднимите крышку вверх.



1. Резиновый фиксатор

При закрывании крышки необходимо обеспечить попадание выступов на крышке в резиновые втулки кофра. Закрепите резиновые фиксаторы.

Снятие/установка багажного кофра

Чтобы снять кофр со снегохода откройте крышку и выверните четыре винта его крепления к задней багажной площадке. Храните винты для последующей установки кофра.

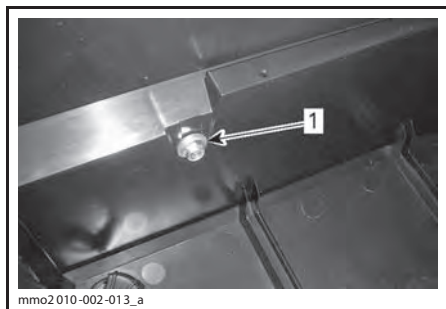

ВНУТРИ БАГАЖНОГО КОФРА

1. Винт крепления

Перед установкой багажного кофра убедитесь, что поверхность туннеля чистая. Установите кофр на направляющие багажника.

Заверните четыре винта крепления кофра крутящим моментом (10 ± 1) Н•м.

ТОПЛИВО

Требования к топливу

ВНИМАНИЕ Используйте только свежий бензин. Бензин подвержен окислению, результатом чего является снижение его октанового числа, испарение летучих фракций и образование смол и лаковых отложений, способных стать причиной повреждения компонентов системы подачи топлива.

Состав спиртосодержащего топлива в различных странах и регионах может весьма значительно отличаться. Ваш снегоход сконструирован для эксплуатации с использованием рекомендованных типов топлива, однако необходимо помнить:

– Использование топлива, содержание спирта в котором превышает установленные действующим законодательством нормы, не рекомендуется и может привести к возникновению следующих проблем с компонентами системы подачи топлива:

- Затрудненный запуск и неустойчивая работа двигателя.
- Повреждение резинотехнических изделий и пластиковых компонентов.
- Коррозия металлических компонентов.
- Повреждение внутренних частей двигателя.

– Если есть основания полагать, что содержание спирта в топливе превосходит установленные действующим законодательством нормы, регулярно проводите проверки с целью обнаружения утечек топлива или других признаков ненормального функционирования системы.

Спиртосодержащие топлива поглощают и удерживают влагу, что может привести к расслоению компонентов топлива и, в результате, ухудшению эксплуатационных характеристик двигателя и даже к его повреждению.

Рекомендуемое топливо

Используйте неэтилированный бензин, содержащий МАКСИМУМ 10% этанола. К минимальному октановому числу используемого топлива предъявляются следующие требования:

ТИП ТОПЛИВА	ДВИГАТЕЛЬ	МИН. ОКТАНОВОЕ ЧИСЛО
Топливо может содержать МАКСИМУМ 10% этанола	550F 600 HO E-TEC 600 ACE	95 E10

ВНИМАНИЕ Октановое число топлива должно соответствовать его типу. Никогда не экспериментируйте с другими сортами топлива. Использование нереконмендованного топлива может привести к повреждениям двигателя или системы подачи топлива.

Топливный антифриз

При использовании топлива с кислородными добавками специальный топливный антифриз и водопоглощающие присадки не применяются.

При использовании стандартного неэтилированного бензина настоятельно рекомендуем добавить в топливо специальный антифриз на изопропиловой основе (150 мл топливного антифриза на 40 л бензина).

Эта мера предосторожности позволяет защитить карбюраторы и другие компоненты топливной системы от замерзания, что, при определённых условиях, может привести к серьёзным повреждениям двигателя.

ПРИМЕЧАНИЕ: Топливный антифриз не должен содержать метилгидрата.

Заправка топливом

Для долива топлива отверните крышку, а после заправки плотно заверните её.

⚠ ПРЕДОСТЕРЕЖЕНИЕ

- Прежде чем приступить к заправке, остановите двигатель. Медленно отворачивайте крышку топливного бака.
- Если при этом слышен свист, свидетельствующий о наличии избыточного давления в баке, покажите снегоход дилеру — возможно, требуется небольшой ремонт. Эксплуатация снегохода на это время запрещена.
- Топливо является пожаро- и взрывоопасным продуктом.
- Не пользуйтесь источником открытого огня для проверки уровня топлива.
- Не курите и убедитесь, что поблизости отсутствуют источники открытого огня или искр.
- Производите заправку на открытом воздухе или в хорошо вентилируемом помещении.
- Не переполняйте топливный бак; не заправляйте бак доверху, если собираетесь оставить снегоход в теплом месте. При увеличении температуры топливо расширяется и может вытечь.
- Вытирайте все потеки топлива с корпуса снегохода.

ПРИМЕЧАНИЕ: Пока крышка топливного бака не закрыта и не затянута как следует, не садитесь на сиденье и не опирайтесь на него.

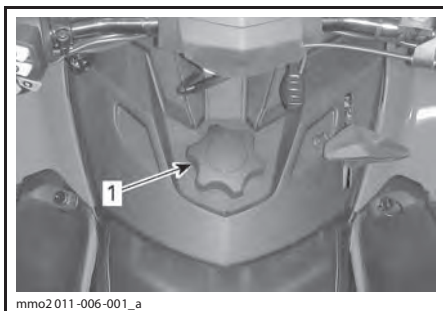

1. Крышка топливного бака

РЕКОМЕНДУЕМОЕ ИНЖЕКЦИОННОЕ МАСЛО (550F И 600 HO E-TEC)

Рекомендуемое инжекционное масло

РЕКОМЕНДУЕМОЕ ИНЖЕКЦИОННОЕ МАСЛО			
ДВИГАТЕЛИ	XPS INJECTION OIL (P/N 619 590 100)	XPS SYNTHETIC BLEND 2-STROKE OIL (P/N 619 590 103)	XPS SYNTHETIC 2-STROKE OIL (P/N 619 590 106)
550F	✓	✓	✓
600 HO E-TEC		✓	✓

ВНИМАНИЕ Двигатель снегохода сконструирован и прошёл эксплуатационные испытания с использованием масла BRP XPS™. Компания BRP настоятельно рекомендует на протяжении всего срока эксплуатации использовать масло XPS. Повреждения, вызванные использованием масла, которое не рекомендовано для данного двигателя, не будут устраняться в рамках гарантийного обслуживания.

ВНИМАНИЕ Проверьте и, при необходимости, доведите до нормы уровень инжекционного масла при каждой заправке снегохода топливом.

Проверка уровня инжекционного масла

Резервуар системы смазки располагается за правой боковой панелью. Процедура открывания боковой панели приведена в разделе «ОРГАНЫ УПРАВЛЕНИЯ, ПРИБОРЫ, ОБОРУДОВАНИЕ».

Следите, чтобы в резервуаре инжекционной системы смазки двигателя было достаточное количество рекомендованного масла.

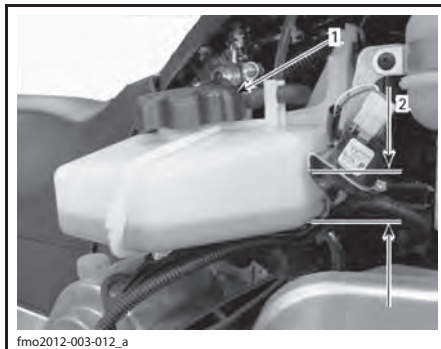

fmo2012-003-012_a

ТИПОВОЙ ВАРИАНТ

1. Резервуар инжекционной системы смазки
2. Метки (1/4, 1/2, 3/4)

ВНИМАНИЕ Проверьте и, при необходимости, доведите до нормы уровень инжекционного масла при каждой заправке снегохода топливом.

Долив инжекционного масла

Снимите крышку резервуара системы смазки.

Долейте инжекционное масло. Не переливайте масло.

Установите и надёжно затяните крышку.

ВНИМАНИЕ Не перепутайте крышки топливного бака и масляного резервуара.

⚠ ПРЕДОСТЕРЕЖЕНИЕ

Вытирайте насухо все потеки масла. Масло является продуктом, опасным в пожарном отношении.

ОБКАТКА СНЕГОХОДА

Эксплуатация в период обкатки

Снегоход требует обкатки в течение 10 моточасов или 500 км пробега.

После обкатки необходимо выполнить контрольный осмотр снегохода у авторизованного дилера Lynx. См. раздел «ТЕХНИЧЕСКОЕ ОБСЛУЖИВАНИЕ».

Двигатель

В течение периода обкатки:

- избегайте длительного полного открытия дроссельной заслонки;
- избегайте продолжительных ускорений;
- избегайте длительного движения с постоянной скоростью;
- не допускайте перегрева двигателя.

Однако в обкаточный период полезно давать снегоходу кратковременные разгоны и двигаться с различными скоростями.

В течение нескольких первых часов обкатки система управления двигателем контролирует некоторые параметры работы двигателя, что приводит к незначительному снижению мощности.

Модели с двигателем E-TEC

В течение заранее определённого периода система управления двигателем контролирует некоторые параметры работы двигателя.

Продолжительность периода обкатки определяется на основании данных о расходе топлива. Для проведения обкатки требуется израсходовать приблизительно два полных бака топлива.

В этот период:

- Эксплуатационные характеристики и режимы работы двигателя не оптимальны.
- Расход топлива увеличен.

Только двигатель 550

В период начальной приработки деталей нового двигателя следует добавить в топливо 500 мл рекомендованного моторного масла. Масло добавляйте только один раз при первой полной заправке топливного бака. После обкатки двигателя необходимо очистить свечи зажигания.

Ремень вариатора

Новый ремень вариатора требует обкатки на протяжении 50-километрового пробега.

В течение периода обкатки:

- избегайте интенсивных ускорений/торможений;
- не перевозите и не буксируйте грузы;
- не двигайтесь на слишком высокой скорости.

УКАЗАНИЯ ПО ЭКСПЛУАТАЦИИ

Пуск двигателя

Последовательность действий

1. Задействуйте стояночный тормоз.
2. Ещё раз проверьте работу рычага дроссельной заслонки.
3. Наденьте шлем.
4. Убедитесь, что колпачок шнура безопасности установлен на выключатель и закрепите свободный конец шнура безопасности на одежде.
5. Убедитесь, что выключатель двигателя находится в положении «ON» (верхнее положение).
6. Нажмите кнопку START для включения электрического стартера и запустите двигатель. После того, как двигатель будет запущен, незамедлительно отпустите кнопку.

⚠ ПРЕДОСТЕРЕЖЕНИЕ

При пуске двигателя не нажимайте рычаг дроссельной заслонки.

ВНИМАНИЕ Не включайте электрический стартер более чем на 10 секунд. Перед повторной попыткой пуска двигателя необходимо сделать паузу, длительностью не менее 30 секунд, чтобы дать возможность стартеру остыть.

7. Отключите стояночный тормоз.

ПРИМЕЧАНИЕ: После запуска холодного двигателя не отключайте стояночный тормоз. Выполните процедуру «ПРОГРЕВ СНЕГОХОДА», см. ниже.

Аварийный пуск двигателя

Модели с двигателем 600 ACE

Не предпринимайте каких-либо попыток аварийного запуска двигателя. Замените или зарядите аккумуляторную батарею.

Модели с двигателями 550 F и 600 HO E-TEC

Если электрический стартер не функционирует, запустите двигатель ручным стартером или с помощью пускового шнура:

Запуск двигателя с помощью аварийного пускового шнура

В случае необходимости двигатель может быть запущен при помощи аварийного пускового шнура, который входит в состав возимого комплекта инструментов. Последовательность действий:

1. Снимите защитный кожух ремня вариатора.

⚠ ПРЕДОСТЕРЕЖЕНИЕ

Не наматывайте пусковой шнур на кисть руки. Держите шнур за рукоятку. Не прибегайте к аварийному пуску двигателя без крайней необходимости. При первой же возможности устраните неисправность снегохода.

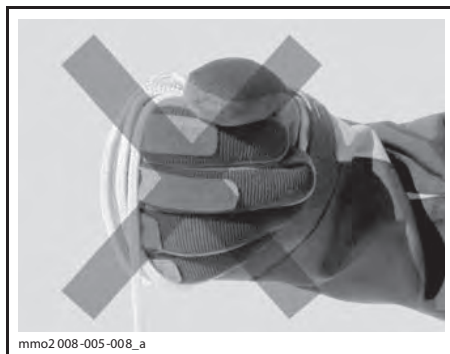

2. Привяжите один конец пускового шнура к рукоятке.

ПРИМЕЧАНИЕ: В качестве рукоятки можно использовать свечной ключ из возимого комплекта инструментов.

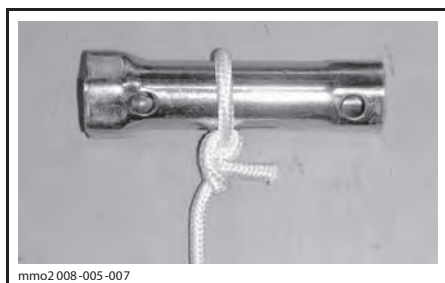

3. Другой конец шнура привяжите к пусковому зажиму, который входит в комплект инструментов.

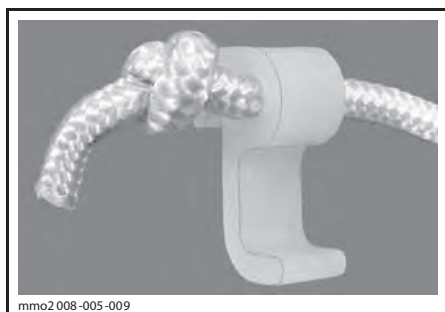

4. Закрепите зажим на ведущем шкиве.

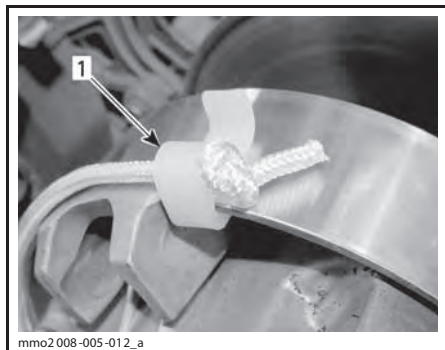

1. Расположение зажима

5. Пусковой шнур плотно намотайте на ведущий шкив вариатора. Во время запуска двигателя шкив вариатора должен вращаться против часовой стрелки.

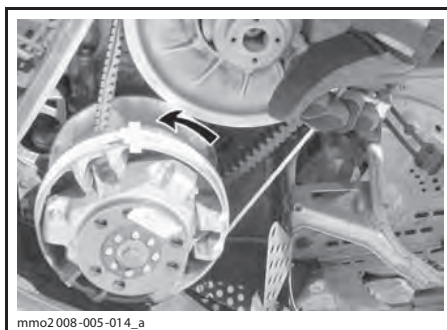

6. Резко дерните за пусковой шнур так, чтобы он размотался и в конце соскочил с ведущего шкива.

⚠ ПРЕДОСТЕРЕЖЕНИЕ

После аварийного пуска не устанавливайте защитный кожух ремня вариатора. Двигаясь на небольшой скорости, вернитесь на базу для устранения неисправности.

Запуск карбюраторного двигателя (модель 550)

Последовательность действий

1. Убедитесь в нормальной функционировании рычага дроссельной заслонки.
2. Проверьте, пристегнут ли шнур безопасности к петле на одежде и надёжно ли крепление колпачка (ключа DESS) на выключателе.
3. Убедитесь, что выключатель двигателя установлен в положение «ON» (вкл.).
4. Установите воздушную заслонку в положение, соответствующее температуре наружного воздуха, как описано ниже.

Использование воздушной заслонки

Пуск холодного двигателя при температуре ниже -10°C

ПРИМЕЧАНИЕ: Не нажимайте на рычаг дросселя, когда воздушная заслонка закрыта.

Установите рычаг воздушной заслонки в положение «3» и запустите двигатель.

ПРИМЕЧАНИЕ: Прогрейте заработавший двигатель на высоких холостых оборотах, пока они не начнут уменьшаться. После этого верните рычаг воздушной заслонки в положение OFF, чтобы обеспечить подачу нормального состава топливовоздушной смеси.

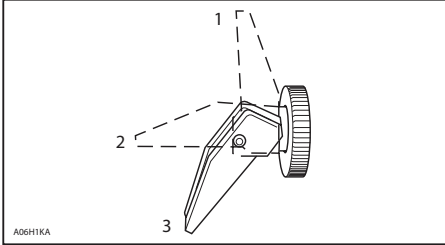

1. OFF (выкл.)
2. Положение 2
3. Положение 3

Пуск холодного двигателя при температуре выше $-10\text{ }^{\circ}\text{C}$

Установите рычаг воздушной заслонки в положение «2» и запустите двигатель.

ПРИМЕЧАНИЕ: После того, как двигатель заработает, верните рычаг воздушной заслонки в положение OFF, чтобы обеспечить подачу нормального состава топливовоздушной смеси.

Пуск прогретого двигателя

Пусть двигатель, не прикрывая воздушную заслонку. Если двигатель не начал работать после двух попыток с использованием ручного стартера или после двух включений электрического стартера (по 5 секунд), поверните рычаг воздушной заслонки в положение «2». Пусть двигатель, не нажимая рычаг дросселя. Когда двигатель заработает, полностью откройте воздушную заслонку (положение OFF).

Прогрев снегохода

Перед каждой поездкой необходимо прогреть снегоход в следующем порядке:

1. Запустите двигатель как описано в разделе «ПУСК ДВИГАТЕЛЯ».
2. Дайте двигателю поработать на холостом ходу в течение 1–2 минут.

ПРИМЕЧАНИЕ: Не допускайте работы двигателя на оборотах холостого хода более 10 минут.

3. Снимите снегоход со стояночного тормоза.
4. Нажимайте рычаг дроссельной заслонки, пока не включится ведущий шкив. Первые две—три минуты двигайтесь с низкой скоростью.

ВНИМАНИЕ Если после нажатия рычага дроссельной заслонки снегоход не пришёл в движение, заглушите двигатель, снимите колпачок шнура безопасности с выключателя и выполните следующее:

- Проверьте, не застряли или не примерзли ли лыжи. Поднимите и опустите поочередно каждую лыжу.
- Проверьте, не застряла или не примерзла ли гусеница. Поднимите заднюю часть снегохода, чтобы гусеница оторвалась от земли. Затем опустите.
- Проверьте, что в гусенице нет образований снега или льда, которые могут помешать её вращению. Очистите при необходимости.

⚠ ОСТОРОЖНО Практикуйте правильную технику подъёма, преимущественно используйте силу ног. Не предпринимайте попыток поднять переднюю или заднюю часть снегохода, если это превосходит Ваши физические возможности.

⚠ ПРЕДОСТЕРЕЖЕНИЕ

Не вставляйте перед снегоходом, а также не производите никаких действий с гусеницей или задней подвеской, не убедившись, что колпачок шнура безопасности снят с выключателя.

ПРИМЕЧАНИЕ: На моделях с двигателем E-TEC процесс прогрева двигателя контролируется электронной системой управления. Во время прогрева двигателя (до 10 минут, в зависимости от температуры воздуха) частота вращения коленчатого вала ограничена.

Функционирование коробки передач

ВНИМАНИЕ

- При буксировке груза всегда включайте первую (понижающую) передачу.
- Во время стоянки снегохода устанавливайте рычаг переключения передач в положение «N» (нейтраль).
- Полностью остановите снегоход и удерживайте рычаг тормоза в нажатом положении во время включения или выключения передачи заднего хода. Подождите, пока включится предупреждающий сигнал, прежде чем нажимать на рычаг дроссельной заслонки.

Нейтраль

Если рычаг переключения передач установлен в положение «N» (нейтраль), крутящий момент от двигателя на гусеницу не передаётся.

Включение передачи заднего хода

Чтобы включить передачу заднего хода, выполните следующее:

1. Полностью остановите снегоход.
2. Нажмите и удерживайте рычаг тормоза.
3. Переведите рычаг переключения передач в положение «R» (задний ход), двигатель при переключении должен работать на холостом ходу.

ПРИМЕЧАНИЕ: Чтобы перевести рычаг переключения из нейтральной в положение заднего хода, необходимо нажать рукоятку рычага переключения передач вниз.

4. Плавно нажмите на рычаг дроссельной заслонки.

⚠ ПРЕДОСТЕРЕЖЕНИЕ

Скорость движения задним ходом не ограничена. Соблюдайте осторожность, движение задним ходом с высокой скоростью может стать причиной потери снегоходом устойчивости. Не вставляйте во время движения назад. Прежде чем начать движение назад, убедитесь, что позади снегохода отсутствуют люди или какие-либо препятствия.

Включение передачи переднего хода

У снегохода имеется 2 передачи переднего хода.

Чтобы включить передачу переднего хода, выполните следующее:

1. Полностью остановите снегоход.
2. Нажмите и удерживайте рычаг тормоза.
3. При работающем на холостом ходу двигателе, включите понижающую (1) или повышающую (2) передачу рычагом переключения передач.
4. Плавно нажмите на рычаг дроссельной заслонки.

ПРИМЕЧАНИЕ: Переключение передач во время движения снегохода не допускается. При переключении с понижающей передачи на повышающую (или обратно), а также при включении передачи заднего хода необходимо полностью остановить снегохода (снегоход не движется, а двигатель работает на оборотах холостого хода).

Остановка двигателя

Отпустите рычаг дроссельной заслонки, дождитесь, когда двигатель перейдёт на обороты холостого хода.

Заглушите двигатель, нажав выключатель остановки двигателя или сняв колпачок шнура безопасности с выключателя.

⚠ ПРЕДОСТЕРЕЖЕНИЕ

Чтобы предотвратить случайный пуск двигателя, угон или несанкционированное использование снегохода детьми или посторонними лицами, не оставляйте снегоход с присоединённым шнуром безопасности.

Буксировка груза

Для буксировки каких-либо грузов с помощью снегохода используйте жёсткую буксирную тягу. Буксируемый объект должен иметь светоотражатели на обеих боковых сторонах и сзади. Ознакомьтесь с требованиями местного законодательства в части, касающейся применения стоп-сигналов при буксировке.

⚠ ПРЕДОСТЕРЕЖЕНИЕ

Использование каната для буксировки груза запрещено. Используйте жёсткую буксирную тягу. Груз, буксируемый на канате, может врезаться в снегоход при внезапном торможении или на склоне и опрокинуть его.

⚠ ПРЕДОСТЕРЕЖЕНИЕ

Во время буксировки неисправного снегохода двигайтесь на самой малой скорости, примите все необходимые меры предосторожности и будьте предельно внимательны. Двигайтесь медленно с особой осторожностью.

Буксировка другого снегохода

Если снегоход не в состоянии самостоятельно двигаться и его необходимо буксировать, используйте для этого жёсткую буксирную тягу. Предварительно снимите ремень с повреждённого снегохода так, как описано в главе «РЕМЕНЬ ВАРИАТОРА» раздела «ПРОЦЕДУРЫ ТЕХНИЧЕСКОГО ОБСЛУЖИВАНИЯ», и буксируйте его на малой скорости.

ВНИМАНИЕ Во избежание повреждения ремня и поломок деталей системы привода обязательно снимайте приводной ремень с буксируемого снегохода.

В исключительных случаях вместо жёсткой буксирной тяги допускается использовать буксировочный канат, но при этом необходимо принять самые строгие меры предосторожности и быть особо внимательным во время движения. Двигайтесь с особой осторожностью. Следует учитывать, что в некоторых областях такой вид буксировки может оказаться вне закона. Проконсультируйтесь с представителями местных органов власти. Снимите приводной ремень, закрепите канат на стойках (опорах) лыж. На буксируемом снегоходе должен находиться человек, который будет следить за движением и, при необходимости, затормаживать ход. Буксируйте снегоход на самой малой скорости.

ВНИМАНИЕ Во избежание поломок деталей рулевого управления не крепите буксировочный канат в проушинах (рукоятках) лыж.

НАСТРОЙКА ПОДВЕСКИ СНЕГОХОДА

⚠ ПРЕДОСТЕРЕЖЕНИЕ

Регулировка подвески может влиять на управляемость снегохода. Уделите время для ознакомления с поведением снегохода после выполнения регулировки подвески.

Управляемость и плавность хода Вашего снегохода зависят от регулировки подвески.

Выбор оптимального сочетания параметров подвески определяется нагрузкой снегохода, массой водителя, особенностями индивидуального стиля вождения и субъективными предпочтениями, скоростным режимом и состоянием трассы.

⚠ ПРЕДОСТЕРЕЖЕНИЕ

Перед проведением регулировки подвески, выполните следующее:

- Остановите снегоход в безопасном месте.
- Снимите колпачок шнура безопасности с контактного устройства.
- Перед регулировкой передней или задней подвески, убедитесь в надёжности и устойчивости подъёмного устройства.

⚠ ОСТОРОЖНО Во избежание травм не пытайтесь поднять тяжёлый снегоход в одиночку. Пользуйтесь подъёмными устройствами и приспособлениями или позовите кого-нибудь на помощь.

Ниже приведены основные положения по тонкой настройке подвески.

Поочередно изменяйте по одному регулируемому параметру подвески. Например, после регулировки передних пружин, возможно, потребуется заново отрегулировать центральную пружину. Каждый шаг настройки подвески необходимо проверить тестовым пробегом на снегоходе в идентичных условиях: трасса, состояние снежного покрова, скорость движения, положение водителя на сиденье и т. д. должны быть одинаковыми. Последовательно и в полном объёме выполните все регулировки до получения желаемого результата.

ЗАВОДСКИЕ РЕГУЛИРОВКИ ПРЕДВАРИТЕЛЬНОГО НАТЯЖЕНИЯ ПРУЖИН ПОДВЕСКИ

МОДЕЛЬ	ПЕРЕДНИЙ РЫЧАГ	ЗАДНИЙ РЫЧАГ
69 YETI Army 600 E-TEC	11 мм/ полож. №4	5 мм/ полож. №1
59 YETI 600 ACE	10 мм/ полож. №4	12 мм/ полож. №4
69 YETI 600 ACE	11 мм/ полож. №4	5 мм/ полож. №1
59 YETI 550	11 мм/ полож. №4	7 мм/ полож. №2

Настройка задней подвески

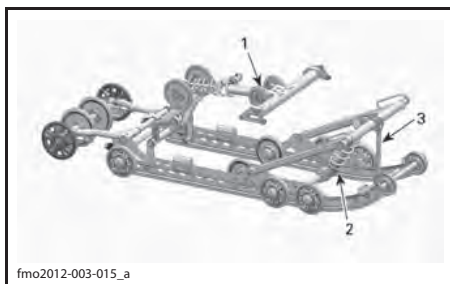

ЗАДНЯЯ ПОДВЕСКА PPS-5900A

1. Задняя пружина — плавность хода, высота подвески
2. Центральная пружина — управляемость
3. Ленточный ограничитель — перераспределение веса

ВНИМАНИЕ Каждый раз после регулировки задней подвески проверяйте и, при необходимости, регулируйте натяжение гусеницы.

Ленточный ограничитель (перераспределение веса)

Двигаясь на малой скорости, полностью нажмите рычаг акселератора, дав снегоходу полное ускорение.

Обратите внимание на управляемость снегохода.

При необходимости отрегулируйте ленточный ограничитель.

ВНИМАНИЕ После регулировки длины ленточного ограничителя необходимо отрегулировать натяжение гусеницы.

СПРАВОЧНАЯ ТАБЛИЦА	
ПЕРЕРАСПРЕДЕЛЕНИЕ ВЕСА (ДАВЛЕНИЕ ЛЫЖ)	ПРИЧИНА, РЕШЕНИЕ
Комфортная управляемость: хорошее перераспределение веса (небольшое давление)	Регулировка не требуется
Лёгкая управляемость: слишком большое перераспределение веса (отрыв от земли)	Слишком длинный ограничитель. Уменьшить длину ограничителя
Тяжёлая управляемость: недостаточное перераспределение веса (большое давление)	Слишком короткий ограничитель. Увеличить длину ограничителя

Для регулировки ленточного ограничителя вставьте болт ленточного ограничителя в другое отверстие.

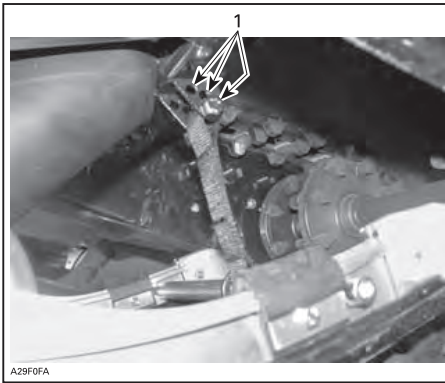

A29FOFA

ТИПОВОЙ ВАРИАНТ

1. Регулировочные отверстия (ленточный ограничитель)

Предварительное натяжение задней пружины

Величина предварительного натяжения задней пружины оказывает влияние на комфорт движения на снегоходе, высоту посадки водителя, а также позволяет компенсировать нагрузки, возникающие при перевозке грузов.

Кроме этого, различные регулировки предварительного натяжения задней пружины позволяют увеличить или уменьшить вес, приходящийся на переднюю подвеску снегохода. В результате, давление лыж на опорную поверхность также увеличивается или уменьшается. Это позволяет улучшить эксплуатационные качества при движении в глубоком снегу, а также уменьшить или увеличить усилие на руле и тем самым улучшить управляемость снегохода.

Если при движении на снегоходе по самым неровным участкам трассы наблюдаются лишь лёгкие пробои подвески, значит, регулировка узлов подвески выполнена правильно.

ДЕЙСТВИЕ	РЕЗУЛЬТАТ
Увеличение предварительного натяжения	Задняя подвеска становится более жёсткой
	Задняя часть снегохода поднимается
	Улучшение демпфирования неровностей
Уменьшение предварительного натяжения	Усилия на руле увеличиваются
	Задняя подвеска становится более мягкой
	Задняя часть снегохода опускается
	Ухудшение демпфирования неровностей
	Усилия на руле уменьшаются
	Улучшаются эксплуатационные характеристики и управляемость снегохода в глубоком снегу

См. ниже, чтобы определить правильность регулировки предварительного натяжения.

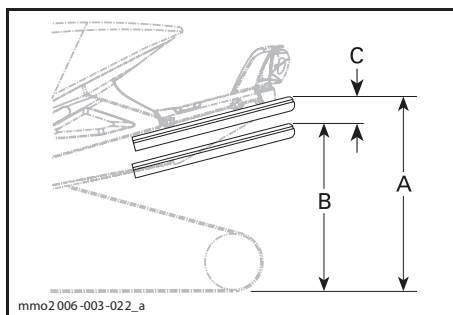

ТИПОВОЙ ВАРИАНТ — ПРАВИЛЬНАЯ РЕГУЛИРОВКА

- A. Подвеска растянута на полный ход
 B. Подвеска сжата под тяжестью водителя, пассажира (-ов) и груза
 C. Разница расстояний «А» и «В», см. табл. ниже

«С», мм	ПРИЧИНА, РЕШЕНИЕ
50–75	Регулировка не требуется
более 75	Регулировка слишком мягкая. Увеличить предварительное натяжение
менее 50	Регулировка слишком жёсткая. Уменьшить предварительное натяжение

ПРИМЕЧАНИЕ: Если указанные значения недостижимы с оригинальными пружинами, обращайтесь к авторизованному дилеру Lynx для установки других пружин.

ВНИМАНИЕ Для увеличения натяжения пружины левый регулировочный кулачок всегда поворачивайте по часовой стрелке, а правый — против часовой стрелки.

Регулировка предварительного натяжения центральной пружины

Регулировка предварительного натяжения центральной пружины оказывает влияние на усилия на руле, управляемость и эффективность демпфирования при проезде неровностей.

Кроме этого, изменяя предварительное натяжение пружины, можно изменять давление передней части гусеницы на снежный покров, что, в свою очередь, оказывает заметное влияние на эксплуатационные характеристики снегохода при движении в глубоком снегу.

ДЕЙСТВИЕ	РЕЗУЛЬТАТ
Увеличение предварительного натяжения	Усилия на руле уменьшаются
	Улучшение демпфирования неровностей
	Облегчается начало движения в глубоком снегу
Уменьшение предварительного натяжения	Улучшаются эксплуатационные характеристики и управляемость снегохода в глубоком снегу
	Усилия на руле увеличиваются
	Ухудшение демпфирования неровностей
	Улучшается управляемость на трассе

Для установки предварительного натяжения используйте регулировочный ключ из комплекта возимого инструмента.

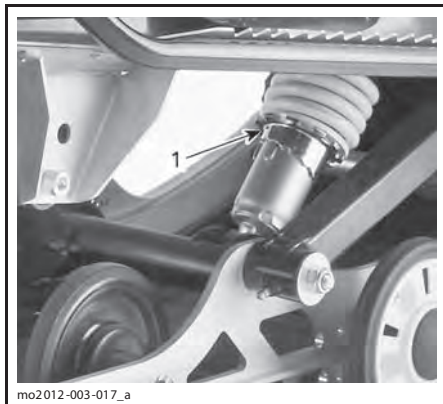

1. Регулировочный кулачок

Центральный рычаг может быть установлен в одно из двух положений. При утилитарном использовании снегохода, движении по трассе или перевозки пассажира устанавливайте центральный рычаг в положение 1.

При эксплуатации снегохода в глубоком снегу, возможно, потребуется установить центральный рычаг в положение 2.

Стандартным для модели Armu является положение 2.

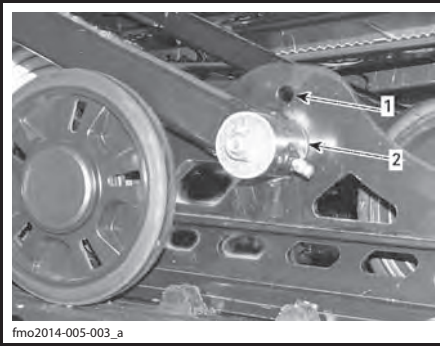

ЦЕНТРАЛЬНЫЙ РЫЧАГ

1. Положение 1
2. Положение 2

Влияние регулировки подвески на поведение снегохода

ПРОБЛЕМА	МЕТОДЫ УСТРАНЕНИЯ
«Рысканье» передней подвески	<p>Проверьте положение лыж и угол развала. Обратитесь к авторизованному дилеру Lynx.</p> <p>Уменьшите давление лыж на опорную поверхность.</p> <ul style="list-style-type: none"> – Увеличьте предварительное натяжение центральной пружины. – Уменьшите предварительное натяжение задней пружины.
Создается впечатление, что снегоход поворачивается вокруг своего центра	<p>Уменьшите силу действия переднего рычага задней подвески.</p> <ul style="list-style-type: none"> – Уменьшите предварительное натяжение центральной пружины. – Увеличьте предварительное натяжение задней пружины.
Рулевое управление затруднено	<p>Уменьшите давление лыж на опорную поверхность.</p> <ul style="list-style-type: none"> – Увеличьте предварительное натяжение центральной пружины.
Задняя подвеска кажется слишком жёсткой	<p>Уменьшите предварительное натяжение задней пружины.</p>
Задняя часть снегохода кажется слишком мягкой	<p>Увеличьте предварительное натяжение задней пружины.</p>
Периодические «пробои» переднего амортизатора задней подвески	<p>Увеличьте длину ленточного ограничителя.</p> <p>Увеличьте предварительное натяжение центральной пружины.</p>
Сильная пробуксовка гусеницы в начале движения	<p>Увеличьте длину ленточного ограничителя.</p>

ТРАНСПОРТИРОВКА СНЕГОХОДА

Проверьте плотность затяжки крышек масляного резервуара и топливного бака.

Прицеп с наклоняемой платформой, на котором Вы собираетесь перевозить свою машину, необходимо оборудовать подъёмным механизмом. Как бы просто это не казалось, не загоняйте снегоход на платформу своим ходом. Это часто заканчивается авариями и несчастными случаями. С помощью строп надёжно закрепите снегоход, спереди и сзади, на платформе транспортного средства. Не пренебрегайте креплением даже при перевозке на близкое расстояние. Проверьте надёжность крепления всех приборов и оборудования. Накройте снегоход чехлом, чтобы дорожная грязь не повредила его механизмы.

Оборудование прицепа должно отвечать требованиям, предъявляемым к перевозочным средствам в Вашем регионе. Убедитесь в надёжности буксирной сцепки и цепей, проверьте функционирование тормозов, сигналов поворота и габаритных огней.

***ТЕХНИЧЕСКОЕ
ОБСЛУЖИВАНИЕ***

КОНТРОЛЬНЫЙ ОСМОТР СНЕГОХОДА ПОСЛЕ ОБКАТКИ

Снегоход нуждается в проведении контрольного осмотра после наработки первых 10 моточасов (или после первых 500 километров пробега — в зависимости от того, что наступит раньше). Проведите осмотр у авторизованного дилера Lynx. Проведение контрольного осмотра очень важно — не следует пренебрегать им.

ПРИМЕЧАНИЕ: Контрольный осмотр снегохода после обкатки проводится за счёт владельца.

КОНТРОЛЬНЫЙ ОСМОТР СНЕГОХОДА ПОСЛЕ ОБКАТКИ (ДВУХТАКТНЫЕ ДВИГАТЕЛИ)
Проверить состояние опор двигателя
Проверить состояние системы выпуска отработавших газов и убедиться в отсутствии утечек
Затянуть болты крепления выпускного коллектора указанным моментом
Проверить уровень охлаждающей жидкости
Проверить состояние топливопроводов и соединений
Проверить трос привода дроссельной заслонки
Проверить регулировку масляного насоса инжекционной системы смазки (все, кроме E-TEC)
Проверить состояние ремня вариатора
Осмотреть ведущий шкив вариатора
Затянуть болт крепления ведущего шкива указанным моментом
Осмотреть ведомый шкив вариатора
Отрегулировать натяжение и отцентровать гусеницу
Заменить масло в картере цепной передачи/коробке передач
Отрегулировать натяжение приводной цепи (кроме моделей, оборудованных коробкой передач)
Проверить уровень тормозной жидкости
Проверить состояние тормозного шланга, накладок тормозных колодок и тормозного диска
Проверить состояние рулевого механизма
Проверить состояние лыж и коньков
Затянуть болты крепления элементов пирамидальной структуры рамы рекомендованным моментом
Проверить состояние передней подвески
Проверить состояние задней подвески и накладок опорных полозьев
Смазать переднюю и заднюю подвески
Отрегулировать инжекционный масляный насос (модель 550)
Проверить состояние свечей зажигания (только 550)
Затянуть винты крепления заднего профиля тоннеля (6 шт.) моментом (25 – 30) Н•м (только модели XU)

КОНТРОЛЬНЫЙ ОСМОТР СНЕГОХОДА ПОСЛЕ ОБКАТКИ (ЧЕТЫРЕХТАКТНЫЕ ДВИГАТЕЛИ)
Проверить состояние уплотнений и прокладок двигателя
Проверить состояние системы выпуска отработавших газов и убедиться в отсутствии утечек
Проверить уровень охлаждающей жидкости
Заменить моторное масло и фильтр
Проверить состояние топливопроводов и соединений
Проверить трос привода дроссельной заслонки
Проверить состояние ремня вариатора
Осмотреть ведущий шкив вариатора
Затянуть болт крепления ведущего шкива указанным моментом
Осмотреть ведомый шкив вариатора
Проверить преднатяг ведомого шкива вариатора
Отрегулировать натяжение и отцентровать гусеницу
Заменить масло в картере цепной передачи/коробке передач
Отрегулировать натяжение приводной цепи (кроме моделей, оборудованных коробкой передач)
Проверить уровень тормозной жидкости
Проверить состояние тормозного шланга, накладок тормозных колодок и тормозного диска
Проверить состояние рулевого механизма
Проверить состояние лыж и коньков
Затянуть болты крепления элементов пирамидальной структуры рамы рекомендованным моментом
Проверить состояние передней подвески
Проверьте состояние задней подвески (включая ленточные ограничители и накладки полозьев)
Затянуть винты крепления заднего профиля тоннеля (6 шт.) моментом (25 – 30) Н•м (только модели XU)

РЕГЛАМЕНТ ТЕХНИЧЕСКОГО ОБСЛУЖИВАНИЯ

⚠ ПРЕДОСТЕРЕЖЕНИЕ

Техническое обслуживание компонентов и систем, не включённых в настоящий раздел, рекомендуем проводить у авторизованного дилера Lynx. Все операции ТО, если не оговорено особо, проводятся при выключенном, остывшем двигателе. Перед началом операций по регулировке и техническому обслуживанию снегохода снимите колпачок шнура безопасности (если не требуется иное) с контактного устройства. Для выполнения регулировки выберите безопасное место вдали от снегоходных трасс.

⚠ ПРЕДОСТЕРЕЖЕНИЕ

Обратите внимание на предостережения, которые приведены в настоящем Руководстве и касаются проверяемых узлов и систем снегохода. Неисправные детали замените подлинными деталями компании BRP или рекомендованными деталями с аналогичными характеристиками.

Некоторые операции технического обслуживания (ТО) могут не иметь отношения к Вашей модели снегохода.

РЕГЛАМЕНТ ТЕХНИЧЕСКОГО ОБСЛУЖИВАНИЯ (ДВУХТАКТНЫЕ ДВИГАТЕЛИ)

ПРИМЕЧАНИЕ: Регулярное проведение технического обслуживания в соответствии с Регламентом не исключает необходимость проведения контрольного осмотра снегохода перед поездкой.

КАЖДЫЕ 1500 КМ

Модели с цепной передачей: Отрегулировать приводную цепь

Модели с коробкой передач/цепной передачей: проверить уровень масла

КАЖДЫЕ 3000 КМ ИЛИ 1 ГОД (В ЗАВИСИМОСТИ ОТ ТОГО, ЧТО НАСТУПИТ РАНЬШЕ)

Проверить состояние термозащитных кожухов

Проверить состояние резиновых опор двигателя

Проверить состояние системы выпуска отработавших газов и убедиться в отсутствии утечек

Проверить состояние крышки, шлангов и хомутов системы охлаждения. Убедиться в отсутствии утечек

Заменить свечи зажигания (за исключением E-TEC)

Отрегулировать упор двигателя

Осмотреть и очистить ведущий шкив вариатора

Затянуть болт крепления ведущего шкива указанным моментом

Очистить ведомый шкив вариатора

Отрегулировать натяжение и отцентровать гусеницу

Проверить состояние тормозного шланга, накладок тормозных колодок и тормозного диска

Проверить состояние рулевого механизма

Проверить состояние передней подвески

Проверить состояние задней подвески и ленточного ограничителя. Подвеска PPS (модели REX): заменить ленточный ограничитель.

Смазать переднюю и заднюю подвески, если снегоход используется в условиях повышенной влажности (мокрый снег, дождь, лужи)

Замена масла/обслуживание амортизаторов T/A (разборных) на всех моделях.

Проверить состояние ремня вентилятора двигателя (550)

КАЖДЫЕ 6000 КМ ИЛИ 2 ГОДА (В ЗАВИСИМОСТИ ОТ ТОГО, ЧТО НАСТУПИТ РАНЬШЕ)

Осмотреть сетчатый фильтр топливного насоса и, при необходимости, заменить

Заменить тормозную жидкость

Проверить трос привода дроссельной заслонки

Очистить и смазать ручной стартер

Смазать шлицевую часть первичного вала коробки передач (QRS) (модели XU)

Заменить следующие подверженные естественному износу компоненты ведущего шкива вариатора: скользящие втулки, уплотнительные кольца и втулку подвижного фланца (**800R E-TEC**)

КАЖДЫЕ 10 000 КМ ИЛИ 3 ГОДА (В ЗАВИСИМОСТИ ОТ ТОГО, ЧТО НАСТУПИТ РАНЬШЕ)

Замените масляный фильтр (только 550)

E-TEC: Осмотреть сетчатый фильтр масляного насоса и, при необходимости, очистить его

E-TEC: Заменить свечи зажигания (замена свечей зажигания должна выполняться авторизованным дилером Lynx)

Заменить следующие подверженные естественному износу компоненты ведущего шкива вариатора: втулка кожуха пружины и направляющие (**800R E-TEC**)

КАЖДЫЕ 5 ЛЕТ

Замените топливный фильтр, установленный на топливопроводе

Заменить охлаждающую жидкость

РЕГЛАМЕНТ ТЕХНИЧЕСКОГО ОБСЛУЖИВАНИЯ (ЧЕТЫРЕХТАКТНЫЕ ДВИГАТЕЛИ)

ПРИМЕЧАНИЕ: Регулярное проведение технического обслуживания в соответствии с Регламентом не исключает необходимость проведения контрольного осмотра снегохода перед поездкой.

КАЖДЫЕ 1500 КМ

Модели с цепной передачей: Отрегулировать приводную цепь

Модели с коробкой передач: проверить уровень масла

КАЖДЫЕ 3000 КМ ИЛИ 1 ГОД (В ЗАВИСИМОСТИ ОТ ТОГО, ЧТО НАСТУПИТ РАНЬШЕ)

Проверить состояние всех термозащитных кожухов

Заменить уплотнительные кольца ведущего шкива вариатора (только 1200 4-ТЕС)

Осмотреть и очистить ведущий шкив вариатора

Затянуть болт крепления ведущего шкива указанным моментом

Проверить преднатяг ведомого шкива вариатора

Очистить ведомый шкив вариатора

Отрегулировать натяжение и отцентровать гусеницу

Проверить состояние тормозного шланга, накладок тормозных колодок и тормозного диска

Проверить состояние рулевого механизма

Проверить состояние передней подвески

Проверить состояние задней подвески и ленточного ограничителя. Подвеска PPS (модели REX): заменить ленточный ограничитель.

Смазать переднюю и заднюю подвески, если снегоход используется в условиях повышенной влажности (мокрый снег, дождь, лужи)

Замена масла/обслуживание амортизаторов Т/А (разборных) на всех моделях.

КАЖДЫЕ 6000 КМ ИЛИ В ХОДЕ ПРЕДСЕЗОННОЙ ПОДГОТОВКИ (В ЗАВИСИМОСТИ ОТ ТОГО, ЧТО НАСТУПИТ РАНЬШЕ)

Заменить моторное масло и фильтр

Смазать шлицевую часть первичного вала коробки передач (QRS) (модели XU)

КАЖДЫЕ 6000 КМ ИЛИ 2 ГОДА (В ЗАВИСИМОСТИ ОТ ТОГО, ЧТО НАСТУПИТ РАНЬШЕ)

Заменить топливный фильтр на выходе топливного насоса

Заменить скользящие втулки ведущего шкива вариатора и проверить состояние направляющих (только 1200 4-ТЕС)

Заменить тормозную жидкость

Проверить трос привода дроссельной заслонки

КАЖДЫЕ 10 000 КМ ИЛИ 3 ГОДА (В ЗАВИСИМОСТИ ОТ ТОГО, ЧТО НАСТУПИТ РАНЬШЕ)

Заменить свечи зажигания

КАЖДЫЕ 20 000 КМ

Проверить и, при необходимости, отрегулировать зазор клапанов (только 1200 4-ТЕС)

КАЖДЫЕ 5 ЛЕТ

Заменить охлаждающую жидкость

ПРОЦЕДУРЫ ТЕХНИЧЕСКОГО ОБСЛУЖИВАНИЯ

В настоящем разделе приведены указания для выполнения основных процедур технического обслуживания. Вы можете сами выполнять эти процедуры при наличии у Вас необходимых инструментов и квалификации механика. В противном случае Вам следует обратиться к авторизованному дилеру Lynx.

Другие важные операции регламента являются более сложными и при их выполнении требуется использование специальных инструментов и приспособлений, поэтому их следует выполнять специалистам дилера Lynx.

⚠ ПРЕДОСТЕРЕЖЕНИЕ

Остановите двигатель, снимите ключ DESS и выполняйте техническое обслуживание, следуя описанным ниже процедурам. Если не выполнять указания по выполнению процедур, то есть вероятность получения травм от горячих или подвижных частей, от системы электрооборудования, химикатов и других опасностей.

⚠ ПРЕДОСТЕРЕЖЕНИЕ

Если в ходе демонтажа/монтажа потребовалось снимать крепёжные элементы (например, самоконтрающиеся части и др.), всегда меняйте их новыми.

Воздушный фильтр

Проверка воздушного фильтра

Обратите внимание на то, чтобы фильтр предварительной очистки воздуха был правильно установлен, был чистым и находился в хорошем состоянии.



1. Воздушный фильтр

Чтобы снять воздушный фильтр просто

вытяните его.

Установите фильтр на место и убедитесь, что он надёжно закреплён.

Охлаждающая жидкость (кроме 550F)

⚠ ПРЕДОСТЕРЕЖЕНИЕ

Не открывайте крышку расширительного бачка, когда двигатель горячий.

Уровень охлаждающей жидкости

Расширительный бачок системы охлаждения располагается за правой верхней боковой панелью. Процедура открывания боковой панели приведена в разделе «ОРГАНЫ УПРАВЛЕНИЯ, ПРИБОРЫ, ОБОРУДОВАНИЕ».

Метка, соответствующая уровню охлаждающей жидкости в системе охлаждения холодного двигателя, располагается над хомутом крепления расширительного бачка.

Проверять уровень охлаждающей жидкости следует при комнатной температуре и снятой крышке расширительного бачка. При этом уровень жидкости должен располагаться вровень с меткой нижнего уровня на расширительном бачке (холодный двигатель).

ПРИМЕЧАНИЕ: Уровень жидкости при более низкой температуре может быть немного ниже метки.

Если требуется долить охлаждающую жидкость, снимите переднее крепление расширительного бачка и, чтобы получить доступ к крышке, слегка отведите бачок в сторону.

Если необходимо добавить большое количество охлаждающей жидкости, а также для её замены, обращайтесь к авторизованному дилеру Lynx.

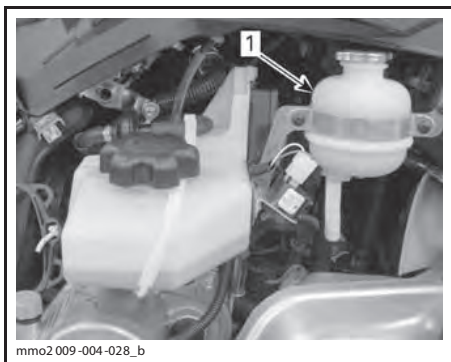

mno2.009-004-028_b

ТИПОВОЙ ВАРИАНТ
1. Расширительный бачок

Рекомендуемая охлаждающая жидкость

Используйте антифриз на основе этиленгликоля с содержанием ингибиторов коррозии, специально предназначенных для двигателей внутреннего сгорания из алюминия.

Система охлаждения должна быть заполнена готовой охлаждающей жидкостью BRP (P/N 219 700 362) или смесью дистиллированной воды и антифриза (50% дистиллированной воды, 50% антифриза).

Моторное масло (600 ACE)

Рекомендуемое моторное масло

ДВИГАТЕЛЬ	РЕКОМЕНДУЕМОЕ МОТОРНОЕ МАСЛО
600 ACE	XPS 4-STROKE SYNTHETIC OIL (ALL CLIMATE) (P/N 619 590 114)

ВНИМАНИЕ Двигатель снегохода сконструирован и прошёл эксплуатационные испытания с использованием масла BRP XPS™ Synthetic 4-stroke oil. Компания BRP настоятельно рекомендует на протяжении всего срока эксплуатации использовать масло BRP XPS Synthetic 4-stroke oil. Повреждения, вызванные использованием масла, которое не рекомендовано для данного двигателя, не будут устраняться в рамках гарантийного обслуживания.

Если рекомендованное масло не доступно, используйте рекомендованное BRP синтетическое масло SAE 0W40, которое классифицируется как SM согласно требованиям API.

Проверка уровня моторного масла

ВНИМАНИЕ Проверяйте и, при необходимости, доводите до нормы уровень моторного масла каждые 10 моточасов пробега. Не переливайте. Эксплуатация снегохода с недостаточным или избыточным количеством масла в системе смазки может привести к серьёзным поломкам двигателя. Насухо вытирайте все потеки.

Установите снегоход на ровную горизонтальную поверхность и выполните проверку уровня масла в следующей последовательности:

1. Запустите двигатель и дайте ему прогреться до нормальной рабочей температуры. Двигатель достигает нормальной рабочей температуры, когда задний теплообменник становится тёплым — это является признаком того, что термостат открыт.
2. Дайте двигателю поработать на оборотах холостого хода приблизительно в течение 30 секунд.
3. Остановите двигатель.
4. Снимите защитный кожух ремня вариатора, см. раздел «ОРГАНЫ УПРАВЛЕНИЯ, ПРИБОРЫ, ОБОРУДОВАНИЕ».
5. Извлеките масляный щуп и протрите его.
6. Полностью вставьте масляный щуп в маслосливную трубку.
7. Вновь извлеките масляный щуп и проверьте уровень масла. Уровень масла должен располагаться между метками «MIN» и «MAX», см. рис. Долейте моторное масло при необходимости.

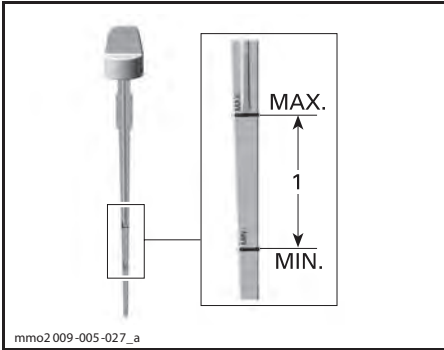

1. Уровень масла между метками «MIN» и «MAX»

▲ОСТОРОЖНО Моторное масло может быть очень горячим.

▲ ПРЕДОСТЕРЕЖЕНИЕ

Вытирайте насухо все потеки масла. Масло является продуктом, опасным в пожарном отношении.

Система выпуска отработавших газов

Проверка системы выпуска отработавших газов

Выхлопная труба глушителя должна располагаться по центру отверстия в нижнем поддоне. Труба не должна иметь коррозионных повреждений и неплотностей в соединениях. Проверьте надёжность крепления трубы.

Проверьте состояние крепёжных пружин, замените их в случае необходимости.

Система выпуска предназначена для снижения уровня шума работающего двигателя и улучшения его мощностных характеристик. В некоторых странах внесение изменений в конструкцию выхлопной системы запрещено законом.

ВНИМАНИЕ Отсутствие какого-либо компонента системы выпуска, конструктивные изменения или повреждения деталей могут стать причиной для серьёзных поломок двигателя.

Свечи зажигания

Проверка состояния или замена свечей зажигания должны выполняться авторизованным дилером Lynx.

Рекомендуемые свечи зажигания

▲ОСТОРОЖНО Используйте только рекомендованные свечи зажигания, указанные ниже. При установке свечи следует затянуть указанным моментом, процедура установки подробно описана в разделе «СНЯТИЕ/УСТАНОВКА СВЕЧИ ЗАЖИГАНИЯ».

Модель	Тип свечи зажигания	Межэлектродный зазор, мм
59 YETI 552	BRC9ECS-5	Не регулируется 0,45 ± 0,05
59 Yeti 600 ACE, 69 Yeti 600 ACE	NGK MR7BI-8	0,75 ± 0,05
69 YETI ARMY	NGK PZFR6F	Не регулируется 0,75 ± 0,05

Снятие/установка свечи зажигания *Кроме моделей с двигателем E-TEC*

Снятие

Откройте левую боковую панель.

Снимите защитный кожух, как описано в разделе «СНЯТИЕ ЗАЩИТНОГО КОЖУХА РЕМНЯ ВАРИАТОРА».

Отсоедините высоковольтный провод от свечи зажигания.

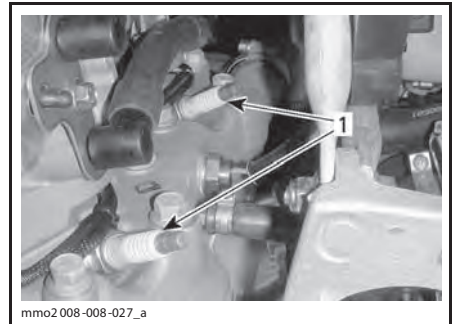

ЛЕВАЯ СТОРОНА МОТОРНОГО ОТСЕКА

1. Свечи зажигания

Используя ключ, входящий в комплект возимого инструмента, отверните свечи зажигания на один оборот.

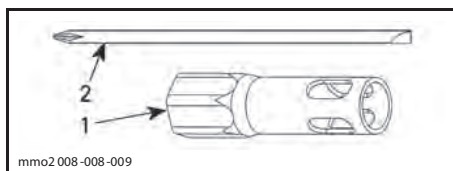

1. Ключ «на 16»
2. Стержень отвёртки

Очистите свечи зажигания и головки цилиндров, используя по возможности сжатый воздух.

⚠ ПРЕДОСТЕРЕЖЕНИЕ

При работе со сжатым воздухом всегда используйте средства защиты глаз.

Полностью выверните свечи зажигания и снимите их.

Установка

Прежде чем приступить к установке, необходимо убедиться в отсутствии нагара на контактных поверхностях головки цилиндра и свечей зажигания.

Проверьте межэлектродный зазор свечей зажигания, используя специальный щуп.

Если величина зазора выходит за пределы диапазона допустимых значений, свечу зажигания необходимо заменить.

⚠ ОСТОРОЖНО Регулировка межэлектродного зазора этих свечей не допускается.

Заверните свечу зажигания от руки до упора.

Затяните свечу, используя ключ из возимого комплекта инструментов или динамометрический ключ и соответствующую головку.

С использованием ключа из комплекта возимого инструмента

Используйте ключ 16 мм и стержень отвёртки из комплекта возимого инструмента.

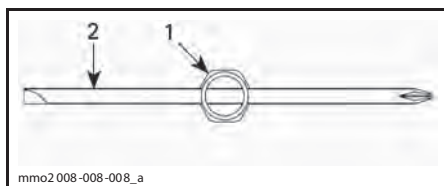

ВИД СВЕРХУ

1. Ключ «на 16»
2. Стержень отвёртки

Затяните свечи зажигания в соответствии с указаниями, приведёнными на следующих рисунках.

ПРИМЕЧАНИЕ: Убедитесь, что свеча и уплотнительное кольцо правильно установлены на головку цилиндра.

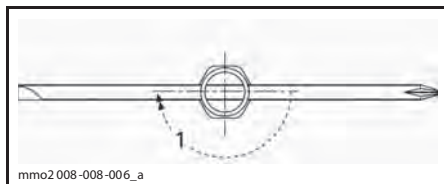

НОВАЯ СВЕЧА ЗАЖИГАНИЯ

1. Затянуть на 1/2 оборота

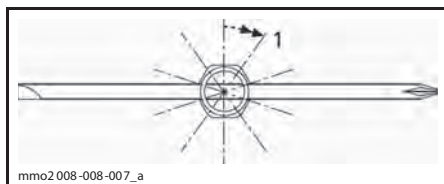

БЫВШАЯ В УПОТРЕБЛЕНИИ СВЕЧА ЗАЖИГАНИЯ

1. Затянуть на 1/10 оборота

Использование динамометрического ключа

Затяните свечи зажигания моментом 27,5 Н•м.

Упор двигателя (600 НО Е-ТЕС)

Регулировка упора двигателя

Упор двигателя находится на левой передней опоре двигателя, перед ведущим шкивом.

1. Снимите колпачок шнура безопасности (ключ DESS) с контактного устройства.
2. Снимите левую нижнюю боковую панель, как описано в параграфе «НИЖНИЕ БОКОВЫЕ ПАНЕЛИ ГЛАВЕ» раздела «ОРГАНЫ УПРАВЛЕНИЯ, ПРИБОРЫ, ОБОРУДОВАНИЕ»

- Снимите защитный кожух ремня вариатора, как описано в главе «СНЯТИЕ ЗАЩИТНОГО КОЖУХА РЕМНЯ ВАРИАТОРА» данного раздела.
- Ослабьте три болта крепления упора к опоре двигателя, чтобы появилась возможность его перемещения в вертикальной плоскости (0,5–1 оборот).

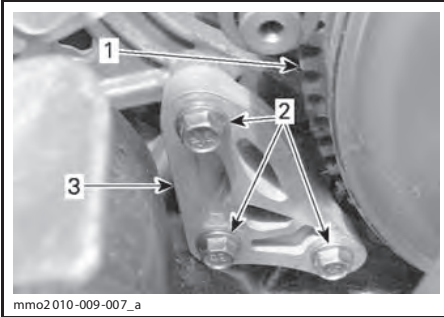

- Ведущий шкив
- Болты упора двигателя
- Упор двигателя

- Нажмите упор двигателя, вертикально вниз. Упор двигателя и резиновый ограничитель (на двигателе) должны соприкоснуться.
- В указанной на рисунке последовательности затяните болты рекомендуемым моментом.

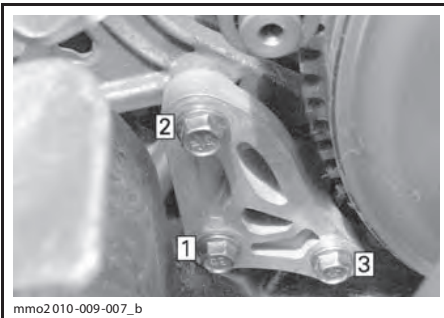

ПОСЛЕДОВАТЕЛЬНОСТЬ ЗАТЯЖКИ

МОМЕНТ ЗАТЯЖКИ БОЛТОВ УПОРА ДВИГАТЕЛЯ

(10 ± 2) Н•м

ВНИМАНИЕ Если болты или упор установлены неверно, возможно серьезное повреждение ведущего шкива.

Тормозная жидкость

Рекомендуемая жидкость

Пользуйтесь тормозной жидкостью DOT 4 из герметичной упаковки. Жидкость в открытой упаковке может быть засорена или могла впитать влагу из воздуха.

⚠ ПРЕДОСТЕРЕЖЕНИЕ

Пользуйтесь тормозной жидкостью DOT 4 из герметичной упаковки. Во избежание серьезного повреждения тормозной системы запрещается использование тормозных жидкостей, не рекомендуемых типов, также запрещается смешивать разные типы жидкости для пополнения бачка.

ВНИМАНИЕ Тормозная жидкость может повредить окрашенные или пластиковые поверхности. Соблюдайте осторожность. Если жидкость пролилась, тщательно промойте это место водой.

Проверка уровня тормозной жидкости

Установите снегоход на ровной горизонтальной площадке.

Проверьте уровень тормозной жидкости в бачке. При необходимости долейте рекомендованную тормозную жидкость.

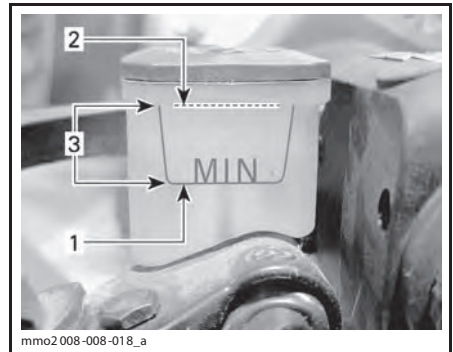

- Минимум
- Максимум
- Рабочий диапазон

▲ ОСТОРОЖНО Избегайте попадания тормозной жидкости на кожу или в глаза — это может вызвать опасные ожоги. В случае контакта с кожей, тщательно промойте это место. В случае попадания в глаза, немедленно промывайте глаза большим количеством воды на протяжении минимум 10 минут, и как можно скорее обратитесь к врачу.

Масло для коробки передач

Рекомендуемое масло для коробки передач

РЕКОМЕНДУЕМОЕ МАСЛО ДЛЯ КОРОБКИ ПЕРЕДАЧ

XPS SYNTHETIC GEAR OIL (75W 140)
(P/N 619 590 182)

ВНИМАНИЕ Трансмиссионное масло должно отвечать требованиям классификации API GL-5. Коробка передач сконструирована и прошла эксплуатационные испытания с использованием масла XPS™ Synthetic gear oil. Компания BRP настоятельно рекомендует на протяжении всего срока эксплуатации использовать масло XPS Synthetic gear oil. Повреждения, вызванные использованием масла, которое не рекомендовано для данной коробки передач, не будут устраняться в рамках гарантийного обслуживания.

Доступ к коробке передач

Снимите верхнюю и нижнюю боковые панели, см. раздел «ОРГАНЫ УПРАВЛЕНИЯ, ПРИБОРЫ, ОБОРУДОВАНИЕ».

Проверка уровня масла в коробке передач

Установите снегоход на горизонтальную поверхность. Для проверки уровня масла отверните контрольную пробку на левой стороне коробки.

Уровень масла должен доходить до нижней части отверстия.

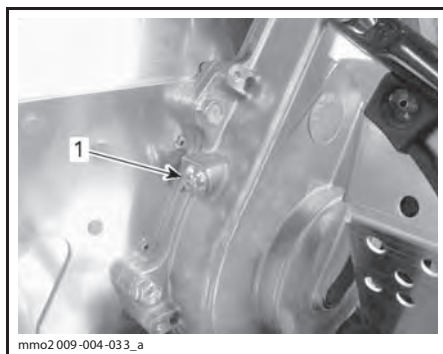

1. Пробка контрольного отверстия

1. Установите пробку контрольного отверстия на место и затяните её указанным моментом.

МОМЕНТ ЗАТЯЖКИ ПРОБКИ КОНТРОЛЬНОГО ОТВЕРСТИЯ

$(10 \pm 1) \text{ Н}\cdot\text{м}$

Долив масла в коробку передач

1. Выверните пробку контрольного отверстия, расположенную на левой стороне коробки передач.

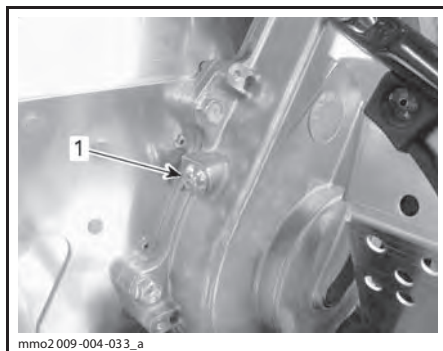

1. Пробка контрольного отверстия

2. Отверните крышку заливной горловины.



ТИПОВОЙ ВАРИАНТ

1. Крышка заливной горловины

3. Доливайте рекомендованное масло через заливную горловину, пока оно не начнёт вытекать через контрольное отверстие.
4. Установите пробку контрольного отверстия на место и затяните её указанным моментом.

**МОМЕНТ ЗАТЯЖКИ ПРОБКИ
КОНТРОЛЬНОГО ОТВЕРСТИЯ**

$(10 \pm 1) \text{ Н}\cdot\text{м}$

Ремень вариатора

Проверка ремня вариатора

Осмотрите ремень вариатора. Ремень не должен иметь трещин, потёртостей, признаков ненормального износа (неравномерный или односторонний износ, отсутствие внутренних зубцов, разрывы нитей армирующего корда и т. д.). Возможные причины ненормального износа: неправильная установка шкивов вариатора, трогание снегохода при излишне высоких оборотах двигателя, когда гусеничная лента приморожена, начало движения до прогрева двигателя, наличие задиrow или загрязнение рабочих поверхностей шкивов, попадание масла на ремень или остаточные деформации запасного ремня. Обратитесь к авторизованному дилеру Lynx.

Запасной ремень вариатора

Запасной ремень вариатора может храниться в багажном отделении.

Замена ремня вариатора

Снятие ремня вариатора

1. Снимите защитный кожух ремня вариатора, см. раздел «ОРГАНЫ УПРАВЛЕНИЯ, ПРИБОРЫ, ОБОРУДОВАНИЕ».
2. Вставьте специальное приспособление для разведения половинок ведомого шкива (DRIVEN PULLEY OPENING TOOL (P/N 529 017 200)) в резьбовое отверстие регулировочной муфты.



ПРИСПОСОБЛЕНИЕ ДЛЯ РАЗВЕДЕНИЯ ШКИВА



ПРИСПОСОБЛЕНИЕ ДЛЯ РАЗВЕДЕНИЯ ШКИВА
ВСТАВЛЕНО В РЕГУЛИРОВОЧНУЮ МУФТУ

3. Заворачивая приспособление, разведите фланцы ведомого шкива.
4. Перетащив ремень через верхний край, снимите его сначала с ведомого, а затем ведущего шкивов.

Установка ремня вариатора

1. При необходимости разведите фланцы ведомого шкива, см. «СНЯТИЕ РЕМНЯ ВАРИАТОРА».
2. Наденьте ремень сначала на ведущий, а затем на ведомый шкивы вариатора.

ВНИМАНИЕ Во избежание разрыва или повреждения корда ремня запрещается применять усилие или какие-либо рычаги для установки ремня на место.

ПРИМЕЧАНИЕ: Максимальный срок службы ремня достигается, если ремень установлен таким образом, что стрелки, нанесённые на нем, совпадают с направлением его рабочего движения.

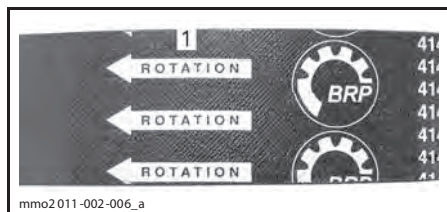

1. Стрелки, указывающие направления рабочего движения ремня

3. Выверните и снимите приспособление для разведения ведомого шкива.
4. Несколько раз проверните ведомый шкив, чтобы ремень занял правильное положение между фланцами.
5. Если установлен новый ремень, произведите регулировку ремня по высоте. См. ниже «РЕГУЛИРОВКА РЕМНЯ ВАРИАТОРА ПО ВЫСОТЕ».
6. Установите защитный кожух ремня вариатора и закройте боковую панель. См. «ОРГАНЫ УПРАВЛЕНИЯ, ПРИБОРЫ, ОБОРУДОВАНИЕ».

Регулировка ремня вариатора по высоте

После установки нового ремня вариатора необходимо проверить его регулировку по высоте.

Регулировка ремня вариатора по высоте осуществляется в следующей последовательности:

1. Снимите колпачок шнура безопасности (ключ DESS) с контактного устройства.
2. Снимите защитный кожух ремня вариатора.
3. Отпустите фиксирующий винт.

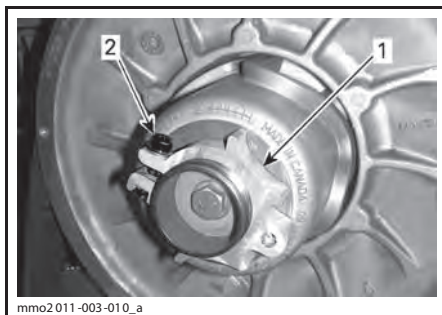

1. Регулировочная муфта
2. Фиксирующий винт

4. Используя специальное приспособление для регулировки подвески, входящее в комплект возимого инструмента, поворачивайте регулировочную муфту на четверть оборота за раз, после чего проворачивайте ведомый шкив, чтобы ремень занял правильное положение между его фланцами.

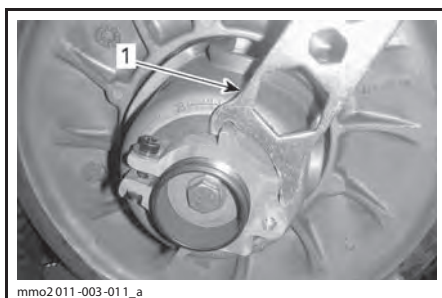

1. Приспособление для регулировки

ПРИМЕЧАНИЕ: Регулировочная муфта имеет левую резьбу.

Ремень, не имеющий внешней зубчатой поверхности

Повторяйте шаг 4, пока внешняя поверхность ремня вариатора не окажется вровень с краем ведомого шкива.



- ПРЕДВАРИТЕЛЬНАЯ РЕГУЛИРОВКА
1. 0 мм

Ремень с зубчатой внешней поверхностью

Повторяйте шаг 4, пока нижние поверхности канавок внешней зубчатой поверхности ремня вариатора не совпадут с краем ведомого шкива.

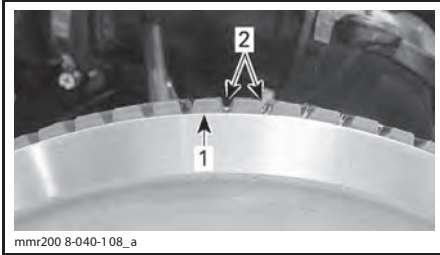

ПРЕДВАРИТЕЛЬНАЯ РЕГУЛИРОВКА

1. Край ведомого шкива
2. Канавки зубчатой поверхности ремня вариатора

Ремни вариатора всех типов

ПРИМЕЧАНИЕ: Вращение регулировочной муфты против часовой стрелки приводит к опусканию наружной поверхности ремня вариатора относительно края шкива. И наоборот, при вращении регулятора по часовой стрелке поверхность ремня поднимается.

5. Надёжно затяните фиксирующий винт. По возможности затяните винт указанным моментом, используя динамометрический ключ.

МОМЕНТ ЗАТЯЖКИ ФИКСИРУЮЩЕГО ВИНТА
(5,5 ± 0,5) Н•м

6. Установите защитный кожух ремня вариатора.
7. Установите боковую панель.

ПРИМЕЧАНИЕ: Данные регулировки являются предварительными, но, как правило, подходят для всех моделей и типов ремней. В некоторых случаях, при запуске двигателя, снегоход может «ползти» — это указывает на то, что ремень перетянут.

Если снегоход «ползёт», произведите повторную регулировку ремня вариатора, опустив его внешнюю поверхность относительно края ведомого шкива. При

необходимости повторяйте регулировку, пока движение снегохода не прекратится.

Включение передачи заднего хода

ПРИМЕЧАНИЕ: Если внешняя поверхность ремня находится слишком высоко над краем ведомого шкива, передача заднего хода может не включаться или её включение может быть затруднено. Если включение передачи заднего хода не происходит правильно, убедитесь в правильной регулировке ремня вариатора. При необходимости опустите внешнюю поверхность ремня относительно края ведомого шкива вариатора.

Ведущий шкив

Регулировка ведущего шкива вариатора

На предприятии-изготовителе ведущий шкив вариатора отрегулирован с учётом того, что эксплуатация снегохода будет проходить на высоте близкой к уровню моря.

550F и 600 ACE

Регулировка не требуется.

600 HO E-TEC

⚠ ПРЕДОСТЕРЕЖЕНИЕ

<p>Прежде чем приступить к выполнению каких-либо регулировок, снимите колпачок шнура безопасности с контактного устройства выключателя двигателя. Для выполнения регулировки выберите безопасное место вдали от снегоходных трасс.</p>

Заводская регулировка ведущего шкива обеспечивает передачу максимальной мощности двигателя при заданной частоте вращения коленчатого вала. Под действием различных факторов (температура воздуха, атмосферное давление, высота над уровнем моря) обороты двигателя могут измениться, что вызовет изменение динамических и других эксплуатационных характеристик снегохода.

Конструкция ведущего шкива позволяет согласовать работу вариатора с характе-

ристиками двигателя, чтобы он мог развивать максимальную мощность в широком диапазоне скоростей.

Регулировочными винтами необходимо добиться того, чтобы фактические максимальные обороты двигателя соответствовали оборотам максимальной мощности двигателя.

ДВИГАТЕЛЬ	ЧАСТОТА ВРАЩЕНИЯ КОЛЕНЧАТОГО ВАЛА, ПРИ КОТОРОЙ РАЗВИВАЕТСЯ МАКСИМАЛЬНАЯ МОЩНОСТЬ, об/мин
600 НО E-TEC	8100 ± 100

ПРИМЕЧАНИЕ: Для измерения частоты вращения коленчатого вала пользуйтесь цифровым тахометром высокого класса точности.

ПРИМЕЧАНИЕ: Описываемая ниже регулировка влияет на работу двигателя только на высокой частоте вращения коленчатого вала.

Имеется шесть положений, обозначенных цифрами от 1 до 6.

Регулировочные болты могут занимать одно из 6 различных положений, которые определяются цифрами, нанесёнными на их головках.

Текущая настройка определяется цифрой на головке болта, совпадающей с меткой на шкиве.

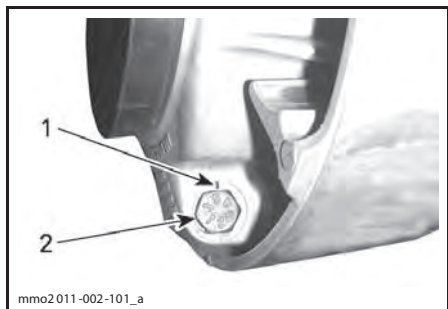

НАСТРОЙКА ШКИВА

1. Метка
2. Цифра

Изменение регулировки в соседнее положение приводит к изменению максимальной частоты вращения примерно на 200 об/мин.

Чем больше номер позиции регулировочного винта, тем более высокие обороты развивает двигатель, и наоборот.

Пример:

Регулировочный болт повернут из положения «4» в положение «6» — максимальная частота вращения коленчатого вала двигателя увеличится на 400 об/мин.

Последовательность действий

Отпустите контргайку, чтобы частично вытянуть регулировочный болт из крышки и переставить его в требуемое положение. Запрещается полностью отворачивать контргайку.

Установите все 3 регулировочных болта в одинаковые положения.

После регулировки затяните контргайку крутящим моментом (10 ± 2) Н•м.

ВНИМАНИЕ Запрещается полностью вынимать калибровочный болт во избежание выпадения внутренних шайб. Все три регулировочных болта ведущего шкива должны быть установлены в одинаковое положение.

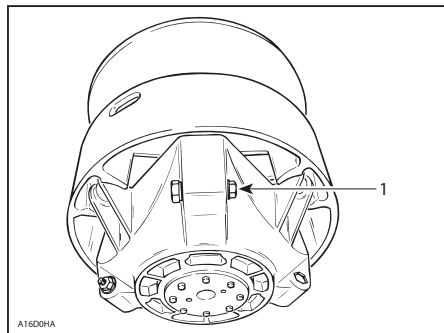

ТИПОВОЙ ВАРИАНТ

1. Ослабьте настолько, чтобы повернуть калибровочный болт

⚠ ПРЕДОСТЕРЕЖЕНИЕ

Разборка и модификация ведущего шкива ЗАПРЕЩЕНЫ.

Неправильно собранный или самостоятельно переделанный шкив может внезапно разрушиться от напряжений, возникающих при передаче большого крутящего момента.

Ремонт и техническое обслуживание ведущего шкива должен выполнять только авторизованный дилер Лулх. Неквалифицированное обслуживание отрицательно сказывается на ходовых свойствах и приводит к снижению ресурса приводного ремня. Соблюдайте регламент технического обслуживания снегохода.

⚠ ПРЕДОСТЕРЕЖЕНИЕ

Не допускается работа двигателя:

- со снятым кожухом ремня вариатора и щитками;
- с открытыми и/или снятыми капотом или боковыми панелями.

ЗАПРЕЩАЕТСЯ выполнять регулировки подвижных частей при работающем двигателе.

Гусеница

Проверка состояния гусеницы

⚠ ПРЕДОСТЕРЕЖЕНИЕ

Перед началом операций по регулировке и техническому обслуживанию снегохода снимите колпачок шнура безопасности (если не требуется иное) с контактного устройства выключателя двигателя. Для выполнения регулировки выберите безопасное место вдали от снеговых трасс.

Снимите колпачок шнура безопасности с контактного устройства.

Поднимите заднюю часть снегохода и поставьте её на широкую опору с отражательным щитком. Не запуская двигатель, вручную проверните гусеницу и проверьте её состояние. При обнаружении повреждений, порезов, обнажения корда, отсутствия или повреждения

направляющих обратитесь к авторизованному дилеру Лулх.

Снегоходы, оборудованные изделиями, улучшающими сцепление с опорной поверхностью

Если Ваш снегоход оборудован одобренной компанией BRP шипованной гусеницей, **ВЫПОЛНЯЙТЕ ПРОВЕРКУ ЕЁ СОСТОЯНИЯ ПЕРЕД КАЖДОЙ ПОЕЗДКОЙ.**

Гусеница не должна иметь:

- проколов;
- разрывов и следов износа (в частности, вокруг отверстий);
- сломанных и изношенных грунтозацепов с обнажёнными стержнями;
- расслоений резины;
- сломанных стержней;
- сломанных шипов;
- погнутых шипов;
- утерянных шипов;
- шипов, оторванных от гусеницы;
- утерянных направляющих гребней;
- также убедитесь, что гайки крепления шипов затянуты указанным моментом.

На самостоятельно шипованных гусеницах немедленно замените сломанные или повреждённые шипы. Замените гусеницу, если замечены признаки начала её разрушения. В сомнительных случаях обратитесь за советом к дилеру.

⚠ ПРЕДОСТЕРЕЖЕНИЕ

Эксплуатация снегохода с повреждённой гусеницей или шипами может привести к потере контроля, что в свою очередь может стать причиной получения серьёзных травм или гибели.

Более подробная информация об изделиях, улучшающих сцепление с опорной поверхностью, приведена в главе «ИЗДЕЛИЯ, УЛУЧШАЮЩИЕ СЦЕПЛЕНИЕ С ОПОРНОЙ ПОВЕРХНОСТЬЮ» в разделе «ИНФОРМАЦИЯ ПО БЕЗОПАСНОСТИ».

Натяжение и центровка гусеницы

ПРИМЕЧАНИЕ: Операции регулирования натяжения и выравнивания гусеничной ленты являются взаимосвязанными. Обе регулировки должны производиться одновременно.

⚠ ПРЕДОСТЕРЕЖЕНИЕ

Во избежание серьёзных травм и увечий:

- НЕ СТОЙТЕ позади или рядом с вращающейся гусеницей;
- если есть необходимость в проворачивании гусеницы, устанавливайте заднюю часть снегохода на опору с широким основанием и отражательным щитком;
- гусеницу, поднятую над опорной поверхностью, проворачивайте только на малой скорости.

Из быстро вращающейся гусеницы под действием центробежной силы могут неожиданно вылететь сломанные шипы, звенья гусеницы или какие-то посторонние предметы, которые способны нанести травмы ногам и другим частям тела.

Проверка натяжения гусеницы

ПРИМЕЧАНИЕ: Перед регулировкой натяжения гусеничной ленты совершите пробег на снегоходе по снежному покрову в течение 15–20 минут.

1. Снимите колпачок шнура безопасности (ключ DESS) с контактного устройства.
2. Поднимите заднюю часть снегохода и установите на опору с широким основанием, чтобы гусеница не касалась опорной поверхности.

⚠ ОСТОРОЖНО Практикуйте правильную технику подъёма, преимущественно используйте силу ног. Не поднимайте заднюю часть снегохода, если у Вас для этого недостаточно сил.

3. Задняя подвеска должна находиться в свободном состоянии.
4. Используйте специальный инструмент TENSIO METER (P/N 414 348 200).



5. С помощью нижнего кольца инструмента для измерения натяжения задайте величину прогиба.

ПРОГИБ, мм
40–50



УСТАНОВКА ВЕЛИЧИНЫ ПРОГИБА

1. Нижнее кольцо установлено в положение, соответствующее техническим характеристикам
6. Установите верхнее кольцо инструмента в положение, соответствующее усилию 0 кгс.
7. Установите инструмент для измерения натяжения на гусеницу посередине между передними и задними направляющими катками.
8. Нажмите на инструмент вниз, чтобы нижнее кольцо оказалось на одном уровне с нижней частью накладки опорного полоза.

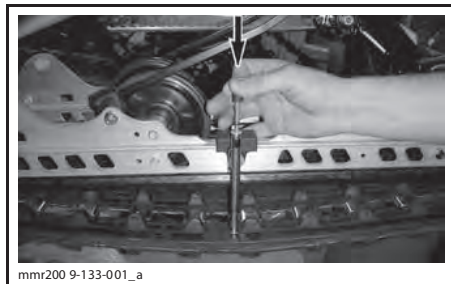

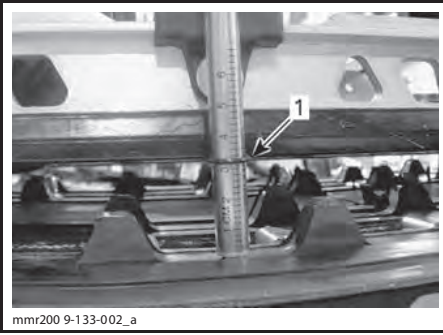

mnr200 9-133-002_a

1. Нижнее кольцо инструмента на одном уровне с нижней частью накладки опорного полоза

- Считайте величину нагрузки, зафиксированную с помощью верхнего кольца инструмента.



mnr200 9-133-003_a

СЧИТЫВАНИЕ ЗНАЧЕНИЯ НАГРУЗКИ

1. Верхнее кольцо

- Полученное значение должно соответствовать данным, приведённым в расположенной ниже таблице.

РЕГУЛИРОВКА НАТЯЖЕНИЯ ГУСЕНИЦЫ	
ВЕЛИЧИНА ПРОГИБА ГУСЕНИЦЫ, мм	40–50
ПОЛУЧЕННОЕ ЗНАЧЕНИЕ НАГРУЗКИ, кг	7,3

- Если полученное значение не соответствует данным, приведённым в таблице, отрегулируйте натяжение гусеницы. Более подробная информация приведена в параграфе «РЕГУЛИРОВКА НАТЯЖЕНИЯ ГУСЕНИЦЫ».

ВНИМАНИЕ Слишком сильное натяжение гусеницы приводит к потере мощности и чрезмерной нагрузке на компоненты подвески.

Регулировка натяжения гусеницы

- Снимите колпачок шнура безопасности с контактного устройства.
- Снимите колпачки задних катков (если установлены).



fmr2008-048-007_a

- Колпачок правого заднего направляющего катка
3. Ослабьте крепёжные болты задних направляющих катков.

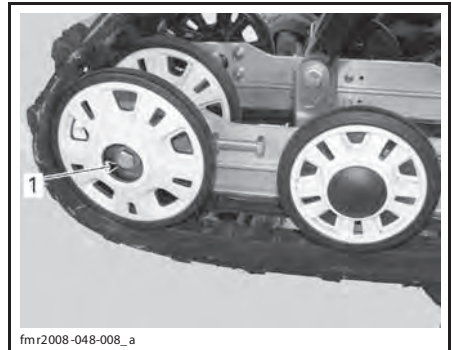

fmr2008-048-008_a

- Болт крепления правого заднего направляющего катка
4. Вращением регулировочных болтов установите требуемое натяжение гусеницы.

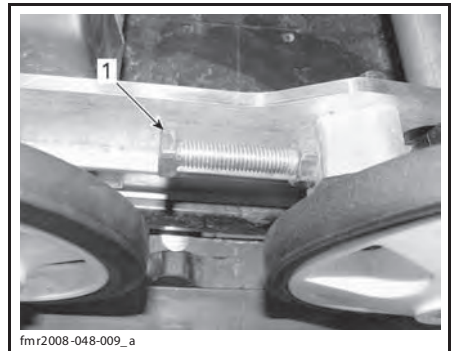

fmr2008-048-009_a

- Правый регулировочный болт
5. Если Вам не удастся правильно отрегулировать натяжение гусеницы, обратитесь к дилеру Lynx.

6. Затяните крепёжные болты указанным моментом.

МОМЕНТ ЗАТЯЖКИ

(48 ± 6) Н•м

7. Проверьте центровку гусеницы, как описано ниже.

Центровка гусеничной ленты

⚠ ПРЕДОСТЕРЕЖЕНИЕ

Перед проверкой положения гусеницы убедитесь в отсутствии в ней посторонних предметов, которые могут вылететь при включении двигателя. Следите, чтобы руки, ноги, инструмент или одежда не оказались захвачены вращающимися деталями. Поднимите и поставьте снегоход на опору с широким основанием и отражательным щитком. Убедитесь в отсутствии людей поблизости и позади снегохода. Не проворачивайте гусеницу на высокой скорости. Из быстро вращающейся гусеницы под действием центробежной силы могут неожиданно вылететь сломанные шипы, звенья гусеницы или какие-то посторонние предметы, которые способны нанести травмы ногам и другим частям тела.

Пустите двигатель и слегка нажмите на рычаг дроссельной заслонки, чтобы гусеничная лента начала медленно вращаться. Длительность работы гусеницы в таком режиме не должна превышать 5-ти секунд.

Проверьте симметричность положения гусеничной ленты относительно накладок полозьев: расстояние между полозьями и направляющими гребнями гусеничной ленты должно быть одинаковым с обеих сторон.

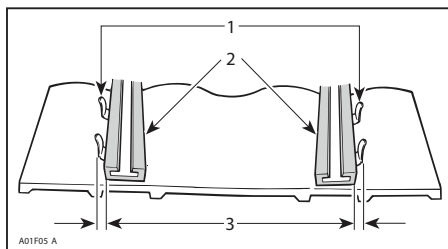

1. Направляющие гребни
2. Накладки полозьев
3. Одинаковое расстояние с обеих сторон

Для регулировки центровки гусеницы выполните следующее:

⚠ ПРЕДОСТЕРЕЖЕНИЕ

Перед началом операций по регулировке и техническому обслуживанию снегохода снимите колпачок шнура безопасности (если не требуется иное) с контактного устройства выключателя двигателя. Для выполнения регулировки выберите безопасное место вдали от снегоходных трасс.

1. Снимите колпачок шнура безопасности с контактного устройства.
2. Ослабьте стопорные винты заднего направляющего катка.
3. Подтяните регулировочный болт на той стороне двигателя, где расстояние между направляющими гребнями и опорным полозом наибольшее.

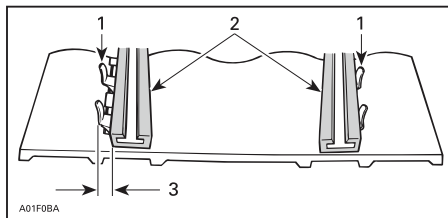

1. Направляющие гребни
2. Накладки полозьев
3. Подтяните регулировочный болт на этой стороне

4. Затяните контргайки.
5. Затяните болты крепления направляющих катков моментом (48 ± 6) Н•м.

⚠ ПРЕДОСТЕРЕЖЕНИЕ

Убедитесь, что крепёжные болты направляющих катков надёжно затянуты, чтобы избежать самопроизвольного демонтажа направляющего катка и последующего заклинивания гусеницы.

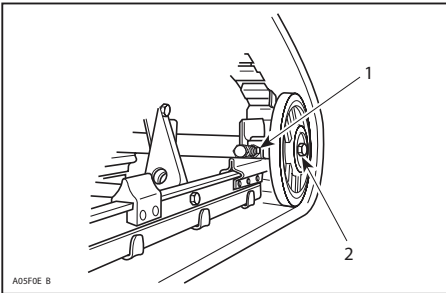

ТИПОВОЙ ВАРИАНТ

1. Контргайка
2. Болт крепления направляющего катка

6. Пустите двигатель и на малой скорости движения гусеничной ленты проверьте симметричность её положения относительно опорных полозьев.
7. Опустите снегоход на опорную поверхность.
8. Установите на место колпачки задних катков (если имеются).

Подвеска

Состояние задней подвески

Осмотрите все компоненты подвески, включая накладки опорных полозьев, пружины, катки и другие детали.

ПРИМЕЧАНИЕ: При движении машины по снежному покрову снег играет роль смазки и охладителя поверхности скольжения. Продолжительное движение снегохода по обледеневшей поверхности или по зернистому снегу приводит к перегреву и преждевременному износу накладок опорных полозьев гусеницы.

Состояние ленточного ограничителя

Проверьте ленточный ограничитель на наличие трещин и признаков износа.

Проверьте затяжку резьбовых крепёжных деталей. Проверьте состояние отверстий в ленточном ограничителе. При необходимости заменить. Затяните гайку крутящим моментом (9 ± 1) Н•м.

Смазка компонентов задней подвески

Смажьте заднюю подвеску в местах расположения пресс-маслёнок синтетической смазкой SUSPENSION GREASE (P/N 293 550 033). Периодичность обслуживания указана в разделе «РЕГЛАМЕНТ ТЕХНИЧЕСКОГО ОБСЛУЖИВАНИЯ».

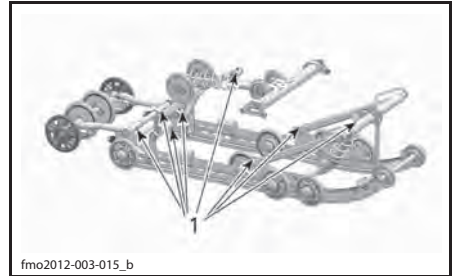

1. Пресс-маслёнки

Проверка состояния рулевого управления и передней подвески

Визуально проверьте затяжку крепёжных элементов рулевого управления и передней подвески (рулевых тяг, наконечников рулевых тяг, болтов крепления лыж и их опор и т. п.). При необходимости обратитесь к авторизованному дилеру Lynx.

Смазка передней подвески

Используя синтетическую смазку (P/N 293 550 033), смажьте переднюю подвеску через пресс-маслёнки.

В общем случае для смазки достаточно 4–5 нажатий на нагнетатель смазки.

ПРИМЕЧАНИЕ: Если ввести слишком большое количество смазки, она будет выходить и попадать на компоненты передней подвески и рулевого управления. Удалите избыточное количество смазки во избежание её попадания на другие части.

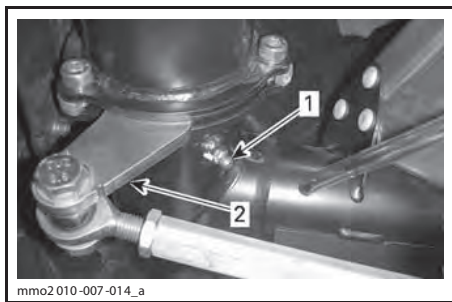

mmo2 010-007-014_a

ЛЕВАЯ СТОРОНА

1. Пресс-маслёнка
2. Рулевой рычаг

Лыжи

Состояние лыж и коньков

Проверьте состояние лыж и твёрдосплавных коньков. При обнаружении признаков износа обратитесь к дилеру Lynx.

⚠ ПРЕДОСТЕРЕЖЕНИЕ

Сильно изношенные лыжи и/или коньки ухудшают управляемость снегохода.

Лыжи Blade

Стандартным положением для кронштейна на лыжи является такое, при котором он установлен на центральные отверстия.

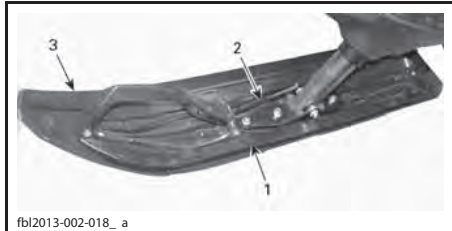

fb12013-002-018_a

ТИПОВОЙ ВАРИАНТ

1. Лыжа
2. Кронштейн лыжи
3. Расширитель лыжи (модель Army)

На моделях 69 Army с внутренней стороны устанавливается расширитель лыжи.

Предохранители

Проверка предохранителей

Система электрооборудования защищена предохранителями.

Проверьте и, при необходимости, замените предохранитель.

Извлеките предохранитель из держателя. Проверьте, не оплавлена ли его нить.

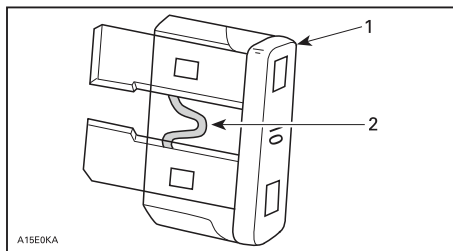

A156KA

1. Предохранитель
2. Проверьте, не оплавилась ли нить

⚠ ПРЕДОСТЕРЕЖЕНИЕ

Запрещается использовать предохранитель с более высоким номиналом.

⚠ ПРЕДОСТЕРЕЖЕНИЕ

В случае перегорания предохранителя, прежде чем запускать двигатель, найдите и устраните причину неисправности. Обратитесь к авторизованному дилеру Lynx.

Расположение предохранителей 550F

Предохранитель системы заряда аккумуляторной батареи (20 A) и предохранитель GPS-приёмника и цепи заряда (10 A) располагаются на левой стороне снегохода между топливным баком и глушителем шума впуска.

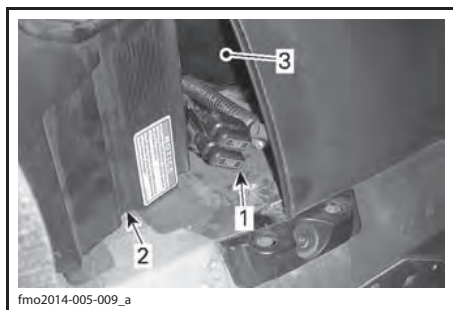

fmo2014-005-009_a

1. Предохранитель цепи заряда аккумуляторной батареи (20 A) и предохранитель GPS-приёмника и цепи заряда (10 A)
2. Первичный глушитель впуска воздуха
3. Топливный бак

Другие модели

Блок предохранителей располагается под обивкой левой передней части сиденья.

Для идентификации предохранителей см. табличку на крышке блока и раздел «ТЕХНИЧЕСКИЕ ХАРАКТЕРИСТИКИ».

Для доступа к блоку предохранителей снимите часть обивки, как показано на рисунке.



ПОТЯНИТЕ, ЧТОБЫ СНЯТЬ



1. Блок предохранителей

Установите обивку на место, зацепив за алюминиевый выступ.

Световые приборы

После замены перегоревшей лампы проверьте работоспособность соответствующего осветительного прибора.

Замена лампы головной оптики

ВНИМАНИЕ Во избежание сокращения срока службы галогенных ламп не касайтесь пальцами стеклянной колбы лампы. Если Вы дотронулись до стеклянной колбы, очистите её изопропиловым спиртом, который не оставляет плёнку на стекле.

1. С помощью маленькой отвёртки освободите защёлки информационного центра.



1. Защёлки

2. Осторожно потяните многофункциональный центр и отведите его в сторону.



3. Отсоедините разъем перегоревшей лампы. Снимите резиновый чехол.

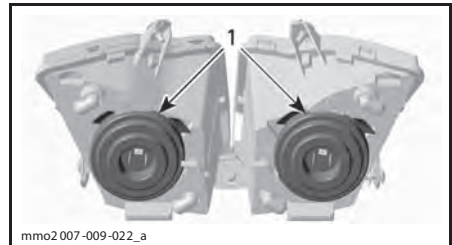

1. Резиновый чехол

4. Одновременно сожмите и потяните оба конца фиксатора, чтобы извлечь лампу.

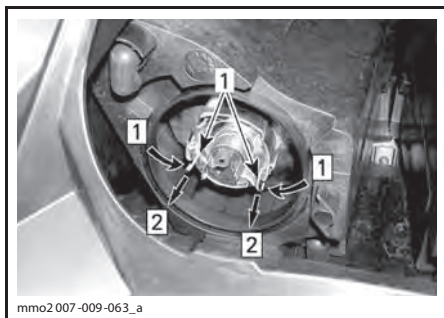

Шаг 1: Сжать с обеих сторон
Шаг 2: Потяните, чтобы освободить
1. Защёлка

5. Извлеките и замените лампу. Установка осуществляется в последовательности, обратной снятию.

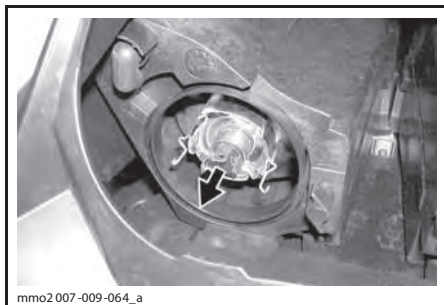

ВЫЙТЕ ЛАМПУ И ЗАМЕНИТЕ ЕЁ

Регулировка головной оптики

Снимите многофункциональный центр, как описано в разделе «ЗАМЕНА ЛАМПЫ ГОЛОВНОЙ ОПТИКИ». Для регулировки направления светового пучка вращайте рукоятку.

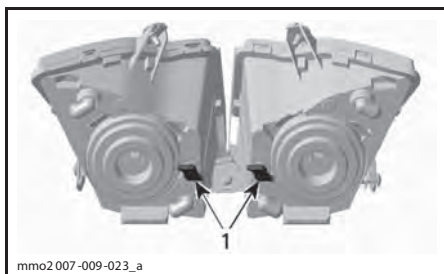

ТИПОВОЙ ВАРИАНТ
1. Рукоятки

Замена лампы заднего фонаря

1. Аккуратно, одновременно потянув с обеих сторон за края, снимите корпус заднего фонаря.

ВНИМАНИЕ Если при снятии корпус фонаря слишком сильно отклонить в сторону, штифты могут сломаться и корпус фонаря придётся заменить.

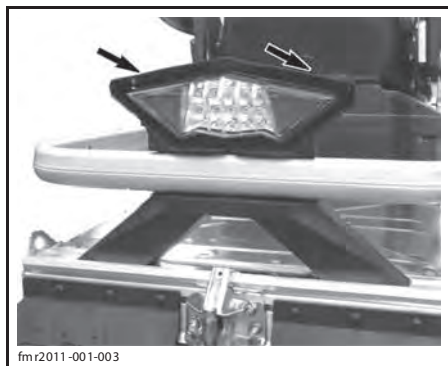

ВНИМАНИЕ Во избежание повреждения жгута проводов не вытаскивайте корпус фонаря слишком сильно.

2. Извлеките разъём лампы из корпуса фонаря:

2.1 Поверните разъём против часовой стрелки.

2.2 Извлеките разъём.

3. Замените лампу.

4. Установите разъём в корпус фонаря.

5. Установите фонарь в сборе на место.

ПРИМЕЧАНИЕ: Замена светодиодов заднего фонаря не предусмотрена.

При возникновении неисправности светодиодный задний фонарь заменяется в сборе. Закрепите новый задний фонарь с помощью винтов.

УХОД ЗА СНЕГОХОДОМ

Заключительные операции после поездки

Удалите снег и лёд с задней и передней подвесок, гусеницы, рулевого привода и лыж.

⚠ ПРЕДОСТЕРЕЖЕНИЕ

Не вставляйте перед снегоходом, а также не производите никаких действий с гусеницей или задней подвеской, не убедившись, что колпачок шнура безопасности снят с выключателя двигателя.

Оставляя снегоход на ночь (или на более длительное время), накройте его чехлом. Это защитит снегоход от замерзания и позволит надолго сохранить его привлекательный внешний вид.

Чистка и защитная смазка

Вымойте снегоход водой с применением мягкого моющего средства. Используйте ветошь из фланелевой или аналогичной ткани.

ВНИМАНИЕ Мягкая фланелевая ткань не оставляет царапин на обрабатываемых поверхностях. Пользуйтесь фланелью для протирки ветрового стекла и капота.

Для очистки снегохода от масел, грязи и копоти пользуйтесь чистящим средством BRP HEAVY DUTY CLEANER (P/N 293 110 001).

ВНИМАНИЕ Не применяйте Heavy Duty Cleaner для чистки табличек и виниловых деталей.

Для удаления устойчивых загрязнений со всех пластиковых и виниловых поверхностей используйте чистящее средство XPS MULTI-PURPOSE CLEANER (P/N 219 701 709).

Для удаления царапин с поверхности ветрового стекла и капота пользуйтесь комплектом SCRATCH REMOVER KIT (P/N 861 774 800).

ВНИМАНИЕ Запрещается применять сильнодействующие моющие средства, обезжириватели, краскорастворители, ацетон, вещества, содержащие хлор, и другие агрессивные средства для чистки корпуса снегохода и пластмассовых деталей.

Нанесите защитную восковую пасту на корпус снегохода и все окрашенные детали рамы.

ПРИМЕЧАНИЕ: Наносите пасту только на поверхности с блестящей, глянцевой отделкой.

ХРАНЕНИЕ

Если снегоход предполагается вывести из эксплуатации более чем на три месяца (например, летом), то необходимо подготовить его к хранению.

ХРАНЕНИЕ
Очистить снегоход
Добавить в топливо рекомендованный стабилизатор. После добавления препарата в топливо запустить двигатель
Модели с двухтактными двигателями: Выполните процедуру подготовки двигателя к хранению. См. главу «СМАЗКА ДВИГАТЕЛЯ» в Руководстве по эксплуатации
Смазать механизм рычага тормоза
Проверить состояние и смазать заднюю подвеску
Во время хранения аккумуляторная батарея должна быть полностью заряжена. Заряжайте аккумуляторную батарею не реже одного раза в месяц
Заткнуть глушитель ветошью
Приподнять заднюю часть снегохода, чтобы гусеница не касалась опорной поверхности. Не ослаблять натяжение гусеничной ленты
Смазать переднюю и заднюю подвески

▲ ОСТОРОЖНО Подъем снегохода осуществляйте с помощью специальных приспособлений или пригласите помощника. Если подъем снегохода осуществляется без применения специальных технических средств, практикуйте правильную технику подъёма, используйте преимущественно силу ног. Не поднимайте заднюю часть снегохода, если у Вас для этого недостаточно сил.

ВНИМАНИЕ Снегоход должен храниться в сухом прохладном месте, накрытый непрозрачным чехлом. Это позволит защитить пластмассовые детали и лакокрасочное покрытие от грязи и воздействия солнечных лучей.

Смазка двигателя

Процедура смазки двигателя 550F

ВНИМАНИЕ Прежде чем приступить к выполнению процедуры смазки двигателя, необходимо добавить стабилизатор топлива, чтобы защитить карбюратор от образования лаковых отложений.

Необходимо выполнить смазку внутренних частей двигателя, чтобы во время хранения защитить их от образования коррозии.

Последовательность действий:

1. Установите снегоход в хорошо вентилируемом месте и запустите двигатель.
2. Запустите двигатель и оставьте его работать на оборотах холостого хода. Дождитесь, пока двигатель прогреется до рабочей температуры.
3. Остановите двигатель.
4. Снимите первичный глушитель впуска воздуха в соответствии с приведённым ниже описанием:
 - 4.1 Снимите левую боковую панель. См. «ОРГАНЫ УПРАВЛЕНИЯ, ПРИБОРЫ, ОБОРУДОВАНИЕ».
 - 4.2 Снимите защитный кожух ремня вариатора См. «ОРГАНЫ УПРАВЛЕНИЯ, ПРИБОРЫ, ОБОРУДОВАНИЕ».
 - 4.3 Поднимите фиксатор на задней части соединительной трубы.
 - 4.4 Поверните трубчатый адаптер против часовой стрелки и слегка стяните его с первичного глушителя впуска воздуха.

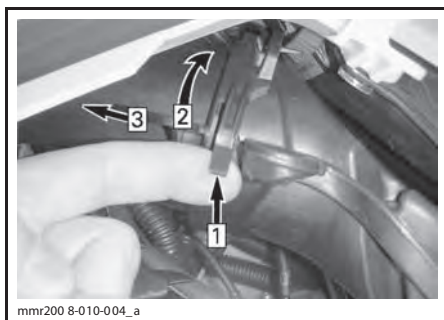

ТИПОВОЙ ВАРИАНТ

Шаг 1: Поднимите фиксатор

Шаг 2: Поверните адаптер

Шаг 3: Вытянуть

- 4.5 Нажмите фиксатор крепления первичного глушителя впуска воздуха и снимите глушитель с пластины адаптера.

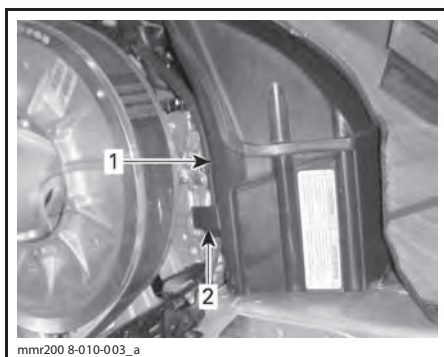

1. Первичный глушитель впуска воздуха
2. Фиксатор первичного глушителя впуска воздуха

5. Вновь запустите двигатель и оставьте его работать на оборотах холостого хода.
6. Распыляйте консервационное масло в каждый карбюратор/корпус дроссельной заслонки, пока двигатель не заглохнет, или пока в него не будет подано достаточное количество масла (приблизительно половина банки).
7. Убедившись, что двигатель остановлен, выверните свечи зажигания и распылите смазку XPS STORAGE OIL (P/N 619 590 094) в каждый цилиндр.
8. Медленно поверните коленчатый вал двигателя на 2–3 оборота, чтобы равномерно распределить масло в цилиндрах.

9. Установите свечи зажигания и первичный глушитель впуска воздуха на место.

Подготовка двигателя к хранению (E-TEC)

Как и другие двигатели, двигатель E-TEC нуждается в защите внутренних частей, для чего требуется его смазка перед постановкой на хранение. Система E-TEC имеет функцию смазки двигателя, которой может воспользоваться водитель.

Для выполнения процедуры проделайте следующее:

1. Поместите снегоход в хорошо проверяемое место.
2. Запустите двигатель и оставьте его работать на оборотах холостого хода. Дождитесь, пока двигатель прогреется до рабочей температуры.
3. Нажимайте кнопку SET (S) для выбора режима одометра.

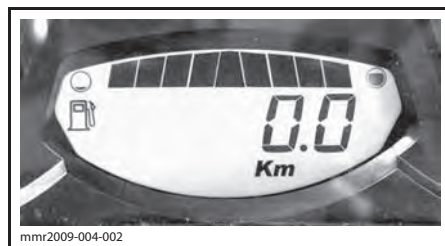

ПРИМЕЧАНИЕ: Режим подготовки двигателя к хранению не включается при выборе других режимов (trip A, trip B и hr trip).

4. Несколько раз быстро нажимайте на переключатель света фары HI/LOW, и **одновременно** нажмите и удерживайте **кнопку SET (S)**, до появления на дисплее **надписи «PUSH S»**.

ПРИМЕЧАНИЕ: При выполнении этой операции крайне важно несколько раз нажать переключатель света фар HI/LOW **перед** нажатием и удерживанием кнопки SET.

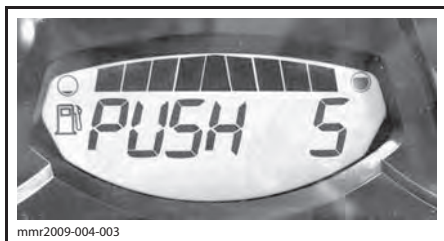

5. Отпустите переключатель и кнопку при появлении на дисплее надписи «PUSH S».
6. Снова нажмите и удерживайте в течение 2–3 секунд кнопку SET (S).

При инициализации режима консервации на дисплее появится надпись «OIL».

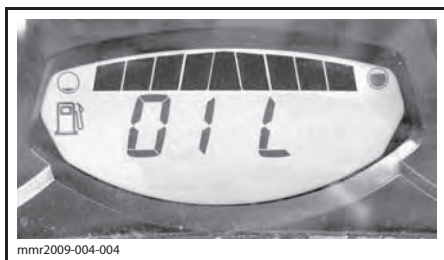

Во время цикла смазки двигателя ничего не трогайте.

Частота вращения коленчатого вала двигателя увеличится приблизительно до 1600 об/мин, затем масляный насос в течение 30–60 секунд создаёт в двигателе «масляный туман».

После завершения процедуры смазки двигатель автоматически остановится.

Снимите колпачок шнура безопасности с контактного устройства выключателя двигателя.

ВНИМАНИЕ Запрещается заводить двигатель во время хранения.

ПРЕДСЕЗОННАЯ ПОДГОТОВКА

ПРЕДСЕЗОННАЯ ПОДГОТОВКА (ДВУХТАКТНЫЕ ДВИГАТЕЛИ)
Проверить состояние резиновых опор двигателя
Проверить состояние системы выпуска отработавших газов и убедиться в отсутствии утечек
Затянуть указанным моментом винты или гайки крепления выпускного коллектора
Проверить состояние свечей зажигания (все, кроме E-TEC)
После запуска двигателя со старыми свечами зажигания, который производится для того, чтобы выжечь консервационную смазку, заменить свечи зажигания (модель 550)
Проверить состояние крышки, шлангов и хомутов системы охлаждения. Убедиться в отсутствии утечек
Проверить плотность охлаждающей жидкости
Проверить состояние сальника коленчатого вала со стороны РТО
Проверить состояние топливопроводов и соединений
Очистить и проверить состояние дроссельной заслонки
Проверить трос привода дроссельной заслонки
Проверить состояние ремня вариатора (выполнять регулировку по высоте при каждой замене ремня)
Очистить и выполнить осмотр ведущего шкива вариатора
Очистить и осмотреть ведомый шкив вариатора
Проверить состояние, отрегулировать натяжение и проверить центровку гусеницы
Отрегулировать натяжение приводной цепи (кроме моделей, оборудованных коробкой передач)
Заменить масло в картере цепной передачи/коробке передач
Проверить уровень тормозной жидкости
Проверить состояние тормозного шланга, накладок тормозных колодок и тормозного диска
Проверить состояние рулевого механизма
Проверить состояние лыж и коньков
Проверить состояние передней подвески
Проверьте состояние задней подвески (включая ленточные ограничители и накладки полозьев)
Зарядить аккумуляторную батарею (если установлена)
Отрегулировать свет фар
Очистить, проверить состояние и отрегулировать карбюраторы (модель 550)
Отрегулировать инжекционный масляный насос (модель 550)
Проверить состояние ремня вентилятора двигателя (550)

ПРЕДСЕЗОННАЯ ПОДГОТОВКА (ЧЕТЫРЕХТАКТНЫЕ ДВИГАТЕЛИ)
Выполнить осмотр уплотнений и прокладок двигателя и убедиться в отсутствии утечек
Проверить состояние системы выпуска отработавших газов и убедиться в отсутствии утечек
Заменить моторное масло и фильтр
Проверить плотность охлаждающей жидкости
Проверить состояние топливопроводов и соединений
Очистить и проверить состояние дроссельной заслонки
Проверить трос привода дроссельной заслонки
Проверить состояние ремня вариатора (выполнять регулировку по высоте при каждой замене ремня)
Очистить и выполнить осмотр ведущего шкива вариатора
Очистить и осмотреть ведомый шкив вариатора
Проверить состояние, отрегулировать натяжение и проверить центровку гусеницы
Отрегулировать натяжение приводной цепи (кроме моделей, оборудованных коробкой передач)
Заменить масло в картере цепной передачи/коробке передач
Проверить уровень тормозной жидкости
Проверить состояние тормозного шланга, накладок тормозных колодок и тормозного диска
Проверить состояние рулевого механизма
Проверить состояние лыж и коньков
Проверить состояние передней подвески
Проверить состояние задней подвески и ленточного ограничителя
Зарядить аккумуляторную батарею (если установлена)
Отрегулировать свет фар

***ТЕХНИЧЕСКАЯ
ИНФОРМАЦИЯ***

ИДЕНТИФИКАЦИОННЫЕ НОМЕРА СНЕГОХОДА

Табличка с данными снегохода

Табличка с данными снегохода находится на правой стороне туннеля



ТИПОВОЙ ВАРИАНТ

1. Табличка с данными снегохода

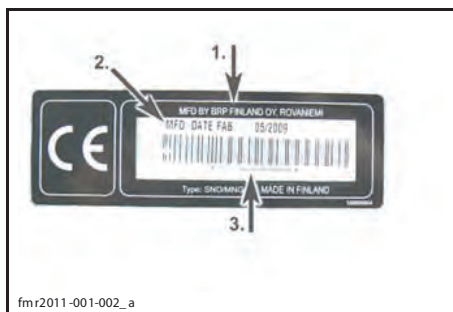

ТАБЛИЧКА С ДАННЫМИ СНЕГОХОДА

1. Производитель
2. Дата выпуска
3. Идентификационный номер (VIN)

Идентификационный номер снегохода (VIN)

Основные сборочные единицы снегохода (двигатель и шасси) имеют индивидуальные идентификационные номера. Эти номера могут потребоваться, например, при обращении с рекламацией для гарантийного ремонта или при поиске украденного снегохода. Идентификационные номера необходимы дилеру для правильного оформления гарантийной заявки. Гарантийные обязательства компании BRP аннулируются, если заводские номера двигателя и шасси удалены или испорчены любым способом. Мы настоятельно рекомендуем Вам записать все идентификационные номера Вашего снегохода и сообщить их в регистрирующую организацию.

Идентификационный номер (VIN)

Идентификационный номер снегохода (VIN) указан в табличке. (см. выше) Он также выбит на туннеле, рядом с табличкой.

Номер модели и год выпуска снегохода (модельный год) являются составной частью идентификационного номера снегохода (VIN). См. рисунок выше.

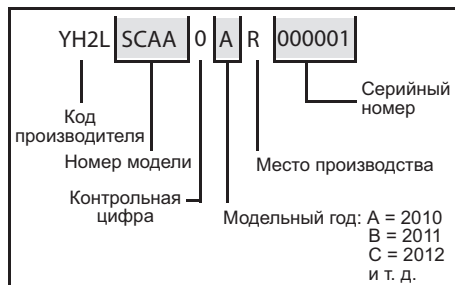

Номер двигателя

Расположение номеров на различных двигателях указано на приведённых ниже рисунках.

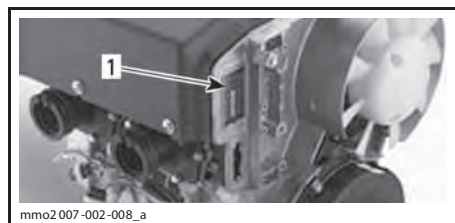

ДВИГАТЕЛЬ 550F

1. Номер двигателя



ТИПОВОЙ ВАРИАНТ — ДВИГАТЕЛЬ 600 HO E-TEC

1. Номер двигателя

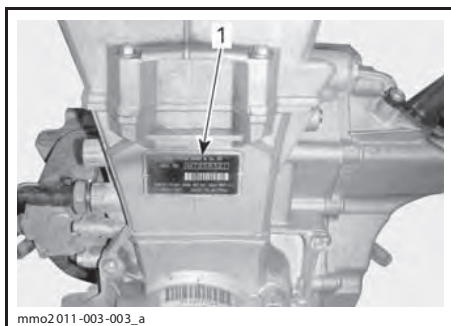

ДВИГАТЕЛЬ 600 АСЕ

1. Номер двигателя

ТЕХНИЧЕСКИЕ ХАРАКТЕРИСТИКИ

СИСТЕМА	МОДЕЛИ
ДВИГАТЕЛЬ	550F
Тип двигателя	Rotax® 552, воздушное охлаждение (вентилятор осевого типа), лепестковый клапан
Количество цилиндров	2
Рабочий объем, см ³	553,4
Диаметр цилиндра, мм	76
Ход поршня, мм	61
Частота вращения коленчатого вала, при которой развивается максимальная мощность, об/мин	6800
Карбюратор	2 × VM-30
Система выпуска отработавших газов	Единая настроенная труба, глушитель
Инжекционное масло	XPS INJECTION OIL (P/N 619 590 100)
Ёмкость резервуара системы смазки, л	3,7
Рекомендуемое топливо	Высококачественный неэтилированный бензин
Минимальное октановое число	95 (топливо может содержать МАКСИМУМ 10% этанола)
Ёмкость топливного бака, л	45

СИСТЕМА	МОДЕЛИ
ДВИГАТЕЛЬ	600 HO E-TEC
Тип двигателя	Rotax® 593, жидкостное охлаждение, с лепестковыми клапанами, 3D-RAVE
Количество цилиндров	2
Рабочий объем, см ³	594,4
Диаметр цилиндра, мм	72
Ход поршня, мм	73
Частота вращения коленчатого вала, при которой развивается максимальная мощность, об/мин	8100
Система подачи топлива	Прямой впрыск E-TEC
Система выпуска отработавших газов	Единая настроенная труба, глушитель
Моторное масло	XPS SYNTHETIC BLEND 2-STROKE OIL (P/N 619 590 106)
Ёмкость резервуара системы смазки, л	2,8
Охлаждающая жидкость	50% антифриза/50% дистиллированной воды. Используйте готовую охлаждающую жидкость BRP или охлаждающую жидкость, предназначенную для использования в алюминиевых двигателях.
Рекомендуемое топливо	Высококачественный неэтилированный бензин
Минимальное октановое число	95 (топливо может содержать МАКСИМУМ 10% этанола)
Ёмкость топливного бака, л	45

СИСТЕМА	МОДЕЛИ
ДВИГАТЕЛЬ	600 ACE
Тип двигателя	Rotax 602, жидкостное охлаждение, четырехтактный, два распределительных вала верхнего расположения (DOHC), сухой картер
Количество цилиндров	2
Рабочий объем, см ³	600
Диаметр цилиндра, мм	74
Ход поршня, мм	69,7
Частота вращения коленчатого вала, при которой развивается максимальная мощность, об/мин	7250
Система подачи топлива	Распределённый впрыск (EFI), дроссельная заслонка 46 мм
Система выпуска отработавших газов	Сдвоенная выхлопная труба, глушитель
Моторное масло	XPS 4-STROKE SYNTHETIC OIL (ALL CLIMATE) (P/N 619 590 114) или синтетическое масло SAE 0W40 API SM
Ёмкость резервуара системы смазки, л	Замена масла, 2,2
Охлаждающая жидкость	50% антифриза/50% дистиллированной воды. Используйте готовую охлаждающую жидкость BRP или охлаждающую жидкость, предназначенную для использования в алюминиевых двигателях
Рекомендуемое топливо	Высококачественный неэтилированный бензин
Минимальное октановое число	95 (топливо может содержать МАКСИМУМ 10% этанола)
Ёмкость топливного бака, л	45

СИСТЕМА		МОДЕЛИ	
СИСТЕМА ПРИВОДА		ВСЕ МОДЕЛИ	
Ведущий шкив	Тип	550F	eDrive
		600 HO E-TEC	TRA III™
		600 ACE	eDrive
	Включение, об/мин	550F	2500±100
		600 HO E-TEC	3000±100
		600 ACE	2200±100
Тип ведомого шкива вариатора		QRS	
Количество зубьев ведущей звёздочки	59 Yeti 550	7	
	69 YETI R-ARMY	8	
	59 Yeti 600 ACE	7	
	69 Yeti 600 ACE	8	
Масло для коробки передач		XPS SYNTHETIC GEAR OIL (75W 140) (P/N 619 590 182)	
Масло в коробке передач, мл		700	
Номинальная ширина гусеницы, мм	59 Yeti	500	
	69 Yeti	600	
Номинальная длина гусеницы, см	59 Yeti	392,3	
	69 Yeti	396,8	
Высота профиля гусеницы, мм		32	
Натяжение гусеницы	Прогиб, мм	40–50	
	Усилие ⁽¹⁾ , кг	7,3	
Центровка гусеницы		Равное расстояние между полوزьями и направляющими гребнями гусеничной ленты с обеих сторон	

СИСТЕМА		МОДЕЛИ
ТОРМОЗНАЯ СИСТЕМА		ВСЕ МОДЕЛИ
Тормозная система		Гидравлическая, REV-XP™
Тормозная жидкость		DOT 4
ПОДВЕСКА		ВСЕ МОДЕЛИ
Передняя подвеска		LTS
Передний амортизатор		Motion control
Максимальный ход передней подвески, мм		160
Задняя подвеска	59 Yeti	PPS 5900 A
	69 Yeti	PPS 6900 A
Центральный амортизатор		Motion control
Задний амортизатор		MC
Максимальный ход задней подвески, мм		340

СИСТЕМА		МОДЕЛИ
ЭЛЕКТРООБОРУДОВАНИЕ		550F
Мощность, Вт (об/мин)		340 (6000)
Мощность ламп фар (дальний/ближний свет)		2 × 60/55 Вт (H-4)
Лампа заднего фонаря		12 В 21/5 Вт
Свечи зажигания	Тип	NGK BR9ECS ⁽²⁾
	Зазор, мм	0,45 ± 0,05 (не регулируется)
Предохранители		См. раздел «ПРЕДОХРАНИТЕЛИ»
ЭЛЕКТРООБОРУДОВАНИЕ		600 HO E-TEC
Мощность		12 В/650 Вт
Мощность ламп фар (дальний/ближний свет)		2 × 60/55 Вт (H-4)
Лампа заднего фонаря		12 В / 21/5 Вт
Свечи зажигания	Тип	NGK PZFR6F ⁽²⁾
	Зазор, мм	0,75 ± 0,05 (не регулируется)
Предохранители/ Реле/ Конденсатор	F1: Аккумуляторная батарея	30 А
	F2: Кнопка запуска двигателя	5 А
	F3: Звуковой сигнал (доп. оборудование)	10 А
	F4: Вентилятор	15 А
	F6: GPS и система заряда	10 А
	R2:	Реле вентилятора
	R3:	Реле дополнительного оборудования

СИСТЕМА		МОДЕЛИ
ЭЛЕКТРООБОРУДОВАНИЕ		600 ACE
Мощность		12 В/1200 Вт
Мощность ламп фар (дальний/ближний свет)		2 × 60/55 Вт (H-4)
Лампа заднего фонаря		12 В / 21/5 Вт
Свечи зажигания	Тип	NGK MR7BI-8
	Зазор, мм	0,8
Предохранители	F1: Аккумуляторная батарея	30 А
	F2: Реле/кнопка запуска	5 А
	F3: Реле стартера	10 А
	F4: Вентилятор	15 А
	F5: НИС	10 А
	F6: НИС / Информационный центр	10 А
	F7: Передняя электрическая розетка и нагревательные элементы	10 А
	F8: Световые приборы	20 А
	F9: Звуковой сигнал	5 А
	F10: Задняя электрическая розетка	5 А
	F11: GPS и система заряда	10 А
Реле	R1:	Пусковое реле
	R2:	Реле нагрузки
	R3:	Реле нагрузки
	R4:	Реле вентилятора

СИСТЕМА		МОДЕЛИ
МАССА И РАЗМЕРЫ		ВСЕ МОДЕЛИ
«Сухая» масса, кг	59 Yeti 550	273
	59 Yeti 600 ACE	295
	69 Yeti 600 ACE	311
	69 Yeti Army	329
Общая длина, см	59 Yeti 550	325
	59 Yeti 600 ACE	
	69 Yeti 600 ACE	327
	69 YETI ARMY	335
Общая ширина, см		107
Общая высота, см		142,5
Лыжная колея, см		90

⁽¹⁾ Измеряется между накладкой полоза и внутренней нижней частью гусеницы при приложенном вертикальном усилии.

⁽²⁾ **Важно:** Регулировка межэлектродного зазора свечей зажигания не допускается.

***УСТРАНЕНИЕ
НЕИСПРАВНОСТЕЙ***

УКАЗАНИЯ ПО ПОИСКУ И УСТРАНЕНИЮ НЕИСПРАВНОСТЕЙ (550)

КОЛЕНЧАТЫЙ ВАЛ ДВИГАТЕЛЯ ВРАЩАЕТСЯ, НО ДВИГАТЕЛЬ НЕ ЗАПУСКАЕТСЯ

- 1. Выключатель двигателя установлен в положение «OFF» (выкл.) или колпачок шнура безопасности (ключ DESS) снят с контактного устройства.**
 - Переведите выключатель двигателя или ключ зажигания в положение «ON» и установите колпачок шнура безопасности на выключатель.
- 2. Недостаточное обогащение рабочей смеси для пуска холодного двигателя.**
 - Проверить уровень топлива в баке.
 - Убедитесь, что рукоятка воздушной заслонки используется правильно, см. «ИСПОЛЬЗОВАНИЕ ВОЗДУШНОЙ ЗАСЛОНКИ» в разделе «ОСНОВНЫЕ ОПЕРАЦИИ».
- 3. Перелив топлива (свеча зажигания «мокрая»).**
 - Не пользоваться воздушной заслонкой. Выверните мокрую свечу зажигания, установите выключатель двигателя в положение «OFF» и несколько раз проверните коленчатый вал двигателя. Установите чистую и сухую свечу зажигания.
 - Запустите двигатель в обычном порядке. Если по-прежнему наблюдается перелив топлива, обратиться к дилеру Lynx.
- 4. Топливо не поступает в двигатель (свеча зажигания «сухая»).**
 - Проверьте уровень топлива в баке. Убедитесь, что залито топливо надлежащего качества. Проверьте состояние топливопроводов и их соединений. Возможна неисправность топливного насоса или карбюратора, обратитесь к авторизованному дилеру Lynx.
- 5. Неисправны свечи или система зажигания (отсутствует искра между электродами свечи зажигания).**
 - Установите новые свечи и попробуйте запустить двигатель. Если двигатель не запускается, обратитесь к авторизованному дилеру Lynx.
- 6. Недостаточная компрессия в цилиндрах двигателя.**
 - При ручном пуске двигателя должна ощущаться пульсация усилия на рукоятке, что связано с движением поршней и периодическим сжатием воздуха в цилиндрах.
 - Если пульсация не ощущается, то компрессия в цилиндрах двигателя недостаточна. Обратитесь к авторизованному дилеру Lynx.

ПОТЕРЯ МОЩНОСТИ ДВИГАТЕЛЯ/СНЕГОХОД НЕ РАЗВИВАЕТ МАКСИМАЛЬНОЙ СКОРОСТИ

- 1. Загрязнена или неисправна свеча зажигания.**
 - См. пункт 5 раздела «КОЛЕНЧАТЫЙ ВАЛ ПРОВОРАЧИВАЕТСЯ, НО ДВИГАТЕЛЬ НЕ ЗАПУСКАЕТСЯ».
- 2. Топливо не поступает в двигатель.**
 - См. пункт 4 раздела «КОЛЕНЧАТЫЙ ВАЛ ПРОВОРАЧИВАЕТСЯ, НО ДВИГАТЕЛЬ НЕ ЗАПУСКАЕТСЯ».
- 3. Нарушена регулировка карбюратора.**
 - Обратитесь к авторизованному дилеру Lynx.
- 4. Изношен ремень вариатора.**
 - Уменьшение ширины ремня вариатора всего на 3 мм заметно сказывается на динамических свойствах снегохода.
 - Замените ремень.
- 5. Не отрегулирована гусеница.**
 - Обратитесь к разделу «ТЕХНИЧЕСКОЕ ОБСЛУЖИВАНИЕ» и/или к авторизованному дилеру Lynx для выполнения правильной регулировки гусеницы.
- 6. Требуется техобслуживание ведущего и ведомого шкивов вариатора.**
 - Обратитесь к авторизованному дилеру Lynx.

ПОТЕРЯ МОЩНОСТИ ДВИГАТЕЛЯ/СНЕГОХОД НЕ РАЗВИВАЕТ МАКСИМАЛЬНОЙ СКОРОСТИ (продолжение)

7. Перегрев двигателя

- Проверить состояние и натяжение ремня вентилятора.
- Проверить состояние охлаждающих ребер цилиндров. Очистить при необходимости.
- Если двигатель продолжает перегреваться, обращайтесь к авторизованному дилеру Lух.

РАБОТА ДВИГАТЕЛЯ СОПРОВОЖДАЕТСЯ ХЛОПКАМИ В СИСТЕМЕ ВЫПУСКА

1. Неисправна свеча зажигания (нагар).

- См. пункт 5 раздела «КОЛЕНЧАТЫЙ ВАЛ ПРОВОРАЧИВАЕТСЯ, НО ДВИГАТЕЛЬ НЕ ЗАПУСКАЕТСЯ».

2. Перегрев двигателя.

- См. пункт 7 раздела «ПОТЕРЯ МОЩНОСТИ ДВИГАТЕЛЯ/СНЕГОХОД НЕ РАЗВИВАЕТ МАКСИМАЛЬНУЮ СКОРОСТЬ».

3. Неправильный угол опережения зажигания или неисправность системы зажигания двигателя.

- Обратитесь к авторизованному дилеру Lух.

ПРОПУСК ЗАЖИГАНИЯ

1. Загрязнены/неисправны/изношены свечи зажигания.

- Прочистить свечи зажигания. Проверить исправность свечей зажигания и соответствие их характеристик двигателю. При необходимости заменить свечи зажигания.

2. Двигатель расходует слишком много масла.

- Неправильная регулировка масляного насоса, обращайтесь к авторизованному дилеру Lух.

3. Наличие воды в топливе.

- Опорожнить топливную систему. Заправить бак чистым топливом.

ОСТАНОВКА ДВИГАТЕЛЯ

1. Двигатель останавливается после продолжительной работы на оборотах холостого хода.

- Не допускайте продолжительной работы двигателя на оборотах холостого хода. См. главу «ПРОГРЕВ СНЕГОХОДА» раздела «УКАЗАНИЯ ПО ЭКСПЛУАТАЦИИ».

УКАЗАНИЯ ПО ПОИСКУ И УСТРАНЕНИЮ НЕИСПРАВНОСТЕЙ (E-TEC)

ЭЛЕКТРИЧЕСКИЙ СТАРТЕР НЕ РАБОТАЕТ

- 1. Выключатель двигателя установлен в положение «OFF» (выкл.) или колпачок шнура безопасности (ключ DESS) снят с контактного устройства.**
 - Переведите выключатель двигателя в положение «ON» (вкл.) и установите колпачок шнура безопасности (ключ DESS) на контактное устройство.
- 2. Во время пуска двигателя был нажат рычаг дроссельной заслонки.**
 - Не используйте рычаг дроссельной заслонки во время пуска двигателя.

КОЛЕНЧАТЫЙ ВАЛ ДВИГАТЕЛЯ ВРАЩАЕТСЯ, НО ДВИГАТЕЛЬ НЕ ЗАПУСКАЕТСЯ

- 1. Отсутствует подача топлива в двигатель.**
 - Проверить уровень топлива в баке, при необходимости, долить топливо.
- 2. Слишком низкое бортовое напряжение.**
 - Обратитесь к авторизованному дилеру Lynx.

ДВИГАТЕЛЬ НЕ РАЗВИВАЕТ ЧАСТОТУ ВРАЩЕНИЯ, ДОСТАТОЧНУЮ ДЛЯ ВКЛЮЧЕНИЯ ВАРИАТОРА

- 1. Система DESS не распознает код ключа DESS. Сигнальная лампа DESS мигает (короткие звуковые сигналы, повторяющиеся с небольшой частотой).**
 - Правильно установите колпачок шнура безопасности (ключ DESS) на контактное устройство.
 - Установите колпачок шнура безопасности (ключ DESS), для использования которого был запрограммирован снегоход.

ДВИГАТЕЛЬ ПЕРЕГРЕВАЕТСЯ

- 1. Недостаточно снега или снегоход движется по плотному снежному покрову.**
 - Двигайтесь по рыхлому снегу. Если поблизости не удаётся разыскать рыхлый снег, сверните на обочину, остановите двигатель и дайте ему остыть. Когда температура двигателя снизится, незамедлительно доберитесь до рыхлого снега.
- 2. Низкий уровень охлаждающей жидкости.**
 - Проверьте уровень охлаждающей жидкости, см. раздел «ТЕХНИЧЕСКОЕ ОБСЛУЖИВАНИЕ».
- 3. Забиты теплообменники.**
 - Очистите теплообменники.

ПОТЕРЯ МОЩНОСТИ ДВИГАТЕЛЯ

- 1. Не завершена процедура прогрева двигателя (E-TEC).**
 - В течение нескольких минут двигайтесь с низкой скоростью.
- 2. Не завершён период обкатки двигателя (E-TEC).**
 - Дождитесь завершения периода обкатки.
- 3. Неправильная регулировка ведущего шкива вариатора.**
 - Отрегулируйте ведущий шкив вариатора, см. раздел «ТЕХНИЧЕСКОЕ ОБСЛУЖИВАНИЕ».
- 4. Требуется техобслуживание ведущего и ведомого шкивов вариатора.**
 - Обратитесь к авторизованному дилеру Lynx.

ПОТЕРЯ МОЩНОСТИ ДВИГАТЕЛЯ (продолжение)

5. Изношен ремень вариатора.

- Уменьшение ширины ремня вариатора всего на 3 мм заметно сказывается на динамических свойствах снегохода.
- Замените ремень.

6. Не отрегулирована гусеница.

- Обратитесь к разделу «ТЕХНИЧЕСКОЕ ОБСЛУЖИВАНИЕ» и/или к авторизованному дилеру Lynx для выполнения правильной регулировки гусеницы.

7. Неисправность RAVE-клапанов (E-TEC).

- Обратитесь к авторизованному дилеру Lynx.

8. Слишком низкое давление топлива.

- Обратитесь к авторизованному дилеру Lynx.

РАБОТА ДВИГАТЕЛЯ СОПРОВОЖДАЕТСЯ ХЛОПКАМИ В СИСТЕМЕ ВЫПУСКА

1. Перегрев двигателя.

- См. пункт «ДВИГАТЕЛЬ ПЕРЕГРЕВАЕТСЯ».

2. Нарушен угол опережения зажигания или неисправна система зажигания.

- Обратитесь к авторизованному дилеру Lynx.

3. Утечки в системе выпуска отработавших газов.

- Обратитесь к авторизованному дилеру Lynx.

4. Слишком низкое давление топлива.

- Обратитесь к авторизованному дилеру Lynx.

ПРОПУСК ЗАЖИГАНИЯ

1. Наличие воды в топливе.

- Опорожнить топливную систему. Заправить бак чистым топливом.

2. Неисправность клапанов RAVE (E-TEC).

- Обратитесь к дилеру Lynx для проверки системы клапанов RAVE.

СИСТЕМА МОНИТОРИНГА

Сигнальные лампы, сообщения, звуковые сигналы

Сигнальные лампы сообщают Вам об обнаруженных неполадках или о текущем состоянии.







ТИПОВОЙ ВАРИАНТ — СИГНАЛЬНЫЕ ЛАМПЫ

Сигнальная лампа может включаться как одна, так и в сочетании с другой лампой.

Звуковые сигналы служат для привлечения Вашего внимания.

Более подробная информация дана в приведённой ниже таблице.

ПРИМЕЧАНИЕ: Некоторые перечисленные ниже сигнальные лампы могут отсутствовать на некоторых моделях снегоходов.

СИГН. ЛАМПА (-Ы)	ЗВУКОВОЙ СИГНАЛ	ОПИСАНИЕ
	4 коротких звуковых сигнала каждые 30 секунд	<p>Двигатель перегревается, снизьте скорость и двигайтесь по рыхлому снегу или немедленно остановите двигатель и дайте ему остыть. Проверьте уровень охлаждающей жидкости, см. раздел «ТЕХНИЧЕСКОЕ ОБСЛУЖИВАНИЕ». Если уровень охлаждающей жидкости в норме, а перегрев продолжается, свяжитесь с дилером Lynx. Не запускайте двигатель, если его состояние не изменилось</p> <p>Снизьте скорость движения или остановите двигатель. Дайте двигателю остыть и вновь запустите его. Если перегрев устранить не удаётся, обратитесь к авторизованному дилеру Lynx. Не запускайте двигатель, если его состояние не изменилось</p>
	Короткие сигналы, повторяющиеся с большей частотой	<p>Критический перегрев. Незамедлительно остановите двигатель и дайте ему остыть. Проверьте уровень охлаждающей жидкости, см. раздел «ТЕХНИЧЕСКОЕ ОБСЛУЖИВАНИЕ». Если уровень охлаждающей жидкости в норме, а перегрев продолжается, свяжитесь с дилером Lynx. Не запускайте двигатель, если его состояние не изменилось</p> <p>Критический перегрев. Незамедлительно остановите двигатель и дайте ему остыть. Если перегрев устранить не удаётся, обратитесь к авторизованному дилеру Lynx. Не запускайте двигатель, если его состояние не изменилось</p>
	Четыре коротких звуковых сигнала каждые 5 минут	Информирует о низком или высоком напряжении аккумуляторной батареи Немедленно обратитесь к авторизованному дилеру Lynx
	4 коротких звуковых сигнала	Неисправность двигателя, незамедлительно обратитесь к авторизованному дилеру Lynx
—	Четыре коротких звуковых сигнала каждые 5 минут	<p>Детонация двигателя (в таком состоянии частота вращения коленвала двигателя ограничена).</p> <ul style="list-style-type: none"> – Убедитесь, что используется рекомендованное топливо – Проверьте качество топлива, замените при необходимости – Если проблема не устранена, обратитесь к дилеру Lynx
—	Четыре коротких звуковых сигнала каждые 5 минут	При возникновении некоторых неисправностей, для обеспечения защиты двигателя, частота вращения коленчатого вала двигателя ограничивается
—	Короткие сигналы, повторяющиеся с большой частотой	Принудительная остановка двигателя из-за его перегрева или из-за неполадки топливного насоса — снимите ключ DESS с контактного устройства и обратитесь к дилеру Lynx

СИГН. ЛАМПА (-Ы)	ЗВУКОВОЙ СИГНАЛ	ОПИСАНИЕ
DESS	2 коротких звуковых сигнала	Верный ключ, снегоход готов к движению
	Два коротких звуковых сигнала, повторяющиеся с небольшой частотой	Невозможно чтение ключа (ненадёжное соединение). Убедитесь, что ключ чистый и правильно установлен на контактное устройство выключателя двигателя
	Короткие сигналы, повторяющиеся с большой частотой	Неверный или незапрограммированный ключ. Воспользуйтесь верным ключом или запрограммируйте ключ
 (мигает)	—	Неисправность датчика уровня топлива
—	—	Рычаг дроссельной заслонки нажат во время запуска двигателя (коленчатый вал двигателя проворачивается, но двигатель не запускается). Не нажимайте рычаг дроссельной заслонки во время запуска двигателя
—	—	Дроссельная заслонка открыта во время запуска двигателя (коленчатый вал двигателя проворачивается, но двигатель не запускается). Не нажимайте рычаг дроссельной заслонки во время запуска двигателя

***ГАРАНТИЙНЫЕ
ОБЯЗАТЕЛЬСТВА***

МЕЖДУНАРОДНАЯ ОГРАНИЧЕННАЯ ГАРАНТИЯ BRP FINLAND OY НА СНЕГОХОДЫ LYNX® 2014

1) ПРЕДМЕТ ГАРАНТИЙНЫХ ОБЯЗАТЕЛЬСТВ

Компания BRP Finland Oy (далее BRP) гарантирует отсутствие дефектов материалов и производственных дефектов в снегоходах Lynx 2014 в течение срока, указанного ниже.

На все подлинные запасные части и аксессуары компании BRP, установленные авторизованным дистрибьютором/дилером BRP (определён ниже) на момент поставки снегохода Lynx 2014, предоставляется такая же гарантия, как и на сам снегоход.

Использование изделия, в том числе и предыдущим владельцем, для участия в гонках и других соревновательных мероприятиях аннулирует настоящие гарантийные обязательства.

2) СРОК ДЕЙСТВИЯ ГАРАНТИИ

Гарантийный срок исчисляется со дня доставки изделия первому покупателю или с первого дня эксплуатации изделия, в зависимости от того, что наступит раньше, и устанавливается на период:

- A) ДВЕНАДЦАТЬ (12) ПОСЛЕДОВАТЕЛЬНЫХ МЕСЯЦЕВ, если снегоход приобретён для личного использования.
- B) ДВЕНАДЦАТЬ (12) ПОСЛЕДОВАТЕЛЬНЫХ МЕСЯЦЕВ, если снегоход приобретён для коммерческого использования.
- C) ДВАДЦАТЬ ЧЕТЫРЕ (24) ПОСЛЕДОВАТЕЛЬНЫХ МЕСЯЦА, если снегоход приобретён на территории Европейского союза и России для личного использования. Ремонт и замена деталей, а также выполнение гарантийного обслуживания не являются основанием для продления гарантийного срока.

3) УСЛОВИЯ ПРИЗНАНИЯ ГАРАНТИЙНЫХ ОБЯЗАТЕЛЬСТВ

Данная гарантия распространяется только на снегоход Lynx 2014, который приобретён первым владельцем в новом, не эксплуатировавшемся состоянии у дистрибьютора/дилера, уполномоченного распространять изделия Lynx в стране, где совершена покупка (далее дистрибьютор/дилер BRP), и прошёл предпродажную подготовку в соответствии с требованиями BRP, что должно быть подтверждено соответствующими документами. Гарантийные обязательства распространяются только на изделия, зарегистрированные дистрибьютором/дилером BRP. Кроме того, гарантийные обязательства распространяются только на то изделие, которое приобретено в стране проживания покупателя. В случае несоблюдения вышеуказанных условий компания BRP не несёт ответственности по гарантийным обязательствам перед любым пользователем. Указанные ограничения вводятся, чтобы компания BRP имела возможность гарантировать как безопасность использования своей продукции, так и безопасность потребителей и других людей.

Снегоход Lynx 2014 регулярно проходит техническое обслуживание в соответствии с Регламентом, приведённым в настоящем Руководстве, что является обязательным условием признания действительности гарантийных обязательств. Компания BRP оставляет за собой право потребовать доказательства надлежащего ухода за изделием.

4) УСЛОВИЯ ПРИЗНАНИЯ ПРАВА НА ГАРАНТИЙНОЕ ОБСЛУЖИВАНИЕ

Владелец должен известить дистрибьютора/дилера BRP о дефекте материала или изготовления в течение двух (2) месяцев с момента обнаружения и предоставить беспрепятственный доступ к изделию с целью ремонта. Владелец также должен предоставить дилеру BRP доказательство приобретения изделия и подписать ремонтный наряд до начала ремонта. Все детали, заменяемые в процессе гарантийного ремонта, переходят в собственность компании BRP.

5) ДЕЙСТВИЯ КОМПАНИИ BRP

В течение гарантийного срока компания BRP обязуется, по своему усмотрению, бесплатно отремонтировать или заменить через дилера/дистрибьютора BRP любую деталь, в которой обнаружен дефект материала или изготовления, на подлинную деталь BRP при условии нормальной эксплуатации и технического обслуживания снегохода.

Компания BRP оставляет за собой право вносить улучшения или изменения в свою продукцию без обязательства производить аналогичную модификацию ранее выпущенных изделий.

6) ИСКЛЮЧЕНИЯ

Гарантийные обязательства не распространяются на:

- естественный износ узлов и деталей;
- периодическое обслуживание, настройки и регулировки;
- повреждения, связанные с нарушением правил ухода и/или хранения, изложенных в настоящем Руководстве по эксплуатации;
- повреждения, возникшие в результате демонтажа деталей, неправильного ремонта, обслуживания, внесения изменений или использования не рекомендованных или не одобренных к применению деталей, а также выполнения ремонта лицом, не являющимся авторизованным дилером BRP;
- повреждения, возникшие в результате неправильной или небрежной эксплуатации изделия, движения по лишённой снега поверхности и нарушения правил эксплуатации изделия, изложенных в настоящем Руководстве по эксплуатации;
- повреждения, возникшие в результате аварии, затопления, пожара, хищения, актов вандализма и иных неконтролируемых обстоятельств;
- повреждения, возникшие вследствие использования топлива, масла и смазок, не предназначенных для этого изделия;
- повреждения двигателя, возникшие в результате попадания воды или снега;
- случайный или закономерный ущерб, связанный, но не ограниченный, с буксировкой, хранением, телефонными переговорами, арендой, использованием такси, выплатой кредитов и страховых взносов, потерей времени, потерей дохода;
- повреждения, возникшие вследствие оснащения гусеницы шипами, если установка шипов не одобрена инструкциями BRP.

7) ОГРАНИЧЕНИЯ ГАРАНТИЙНЫХ ОБЯЗАТЕЛЬСТВ

ДАННЫЕ ГАРАНТИЙНЫЕ ОБЯЗАТЕЛЬСТВА ЯВЛЯЮТСЯ ИСКЛЮЧИТЕЛЬНЫМИ И НЕ ПРЕДУСМАТРИВАЮТ НИКАКИХ ИНЫХ ГАРАНТИЙНЫХ ОБЯЗАТЕЛЬСТВ, ВЫРАЖЕННЫХ ИЛИ ПОДРАЗУМЕВАЮЩИХСЯ, В ТОМ ЧИСЛЕ ГАРАНТИЙ КОММЕРЧЕСКОЙ ЦЕННОСТИ ИЗДЕЛИЯ ИЛИ ЕГО СООТВЕТСТВИЯ КАКОМУ-ЛИБО ОПРЕДЕЛЁННОМУ ПРЕДНАЗНАЧЕНИЮ. СРОК ДЕЙСТВИЯ ПОДРАЗУМЕВАЮЩИХСЯ ГАРАНТИЙ В ЧАСТИ, НЕ ДОПУСКАЮЩЕЙ ИСКЛЮЧЕНИЯ, ОГРАНИЧЕН СРОКОМ ВЫРАЖЕННЫХ ГАРАНТИЙ. ДАННЫЕ ГАРАНТИЙНЫЕ ОБЯЗАТЕЛЬСТВА НЕ РАСПРОСТРАНЯЮТСЯ НА ЗАКОНОМЕРНЫЙ ИЛИ СЛУЧАЙНЫЙ УЩЕРБ. В ПРЕДЕЛАХ НЕКОТОРЫХ ТЕРРИТОРИАЛЬНЫХ ЕДИНИЦ НЕ ДОЗВОЛЯЕТСЯ ИСКЛЮЧАТЬ ИЛИ ОГРАНИЧИВАТЬ ОТВЕТСТВЕННОСТЬ ПО УКАЗАННЫМ ВЫШЕ ОБСТОЯТЕЛЬСТВАМ, ПОЭТОМУ ПРИВЕДЁННЫЕ ВЫШЕ ИСКЛЮЧЕНИЯ ИЛИ ОГРАНИЧЕНИЯ МОГУТ НЕ ОТНОСИТЬСЯ К ВАМ ЛИЧНО. ЭТИ ГАРАНТИЙНЫЕ ОБЯЗАТЕЛЬСТВА ДАЮТ ВАМ ОПРЕДЕЛЁННЫЕ ПРАВА, ТАКЖЕ ВЫ МОЖЕТЕ ИМЕТЬ ДРУГИЕ ЗАКОННЫЕ ПРАВА, КОТОРЫЕ МОГУТ МЕНЯТЬСЯ В ЗАВИСИМОСТИ ОТ МЕСТА ПРОЖИВАНИЯ.

Ни дистрибьютор, ни дистрибьютор/дилер BRP, ни какое-либо иное лицо не уполномочены совершать действия, делать заявления или давать гарантии, отличные от приведённых в настоящих гарантийных обязательствах, и, будучи сделаны, такие действия, заявления или гарантии не будут иметь исковой силы в отношении компании BRP.

Компания BRP оставляет за собой право на изменения данной гарантии в любое время, при этом подразумевается, что такие изменения не могут быть применены к снегоходам, проданным на ранее действовавших условиях осуществления гарантийных обязательств.

8) ПЕРЕДАЧА ГАРАНТИЙНЫХ ОБЯЗАТЕЛЬСТВ

В случае перепродажи изделия права на гарантийное обслуживание в течение оставшегося срока действия гарантии переходят к новому владельцу при условии, что компания BRP или авторизованный дистрибьютор/дилер BRP получают доказательство того, что прежний владелец согласен на передачу прав владения изделием другому лицу.

9) ПОДДЕРЖКА ПОТРЕБИТЕЛЕЙ

1. Споры и разногласия, возникшие в связи с применением данных ограниченных гарантийных обязательств, компания BRP предлагает разрешать на уровне дилера. Рекомендуем обсудить проблему с сервис-менеджером или владельцем компании-дилера.
2. Если требуется другой уровень решения проблемы, обратитесь в сервисный отдел дистрибьютора.
3. Если вопрос остаётся нерешённым, напишите в компанию BRP по приведённому ниже адресу:

АДРЕС:

BRP-FINLAND OY SERVICE DEPARTMENT
P.O. BOX 8040
FIN-96101 ROVANIEMI
FINLAND

***ИНФОРМАЦИЯ
ДЛЯ ВЛАДЕЛЬЦА***

ИЗМЕНЕНИЕ АДРЕСА ВЛАДЕЛЬЦА ИЛИ ПЕРЕПРОДАЖА

В случае изменения адреса или смены владельца снегохода заполните и отправьте дилеру бланк, приведённый конце Руководства.

В случае перепродажи снегохода необходимо приложить документ, свидетельствующий о переуступке прав новому владельцу.

Своевременное извещение компании BRP об изменившихся обстоятельствах важно, прежде всего, из соображений Вашей безопасности, независимо от того, истёк срок гарантии или нет. Компания BRP свяжется с Вами, когда возникнет необходимость внесения каких-либо изменений в конструкцию снегохода. Отправьте по почте талон регистрации нового владельца. Только при наличии этого талона Вы сможете пользоваться бесплатным гарантийным обслуживанием в течение оставшегося срока гарантии.

В СЛУЧАЕ ХИЩЕНИЯ: В случае кражи снегохода Вы должны сообщить об этом авторизованному дилеру Lynx и в отдел гарантийного обслуживания компании BRP. Сообщите Вашу фамилию, номер телефона, заводской номер транспортного средства и день, когда произошла кража.

BRP FINLAND OY

Service Department
Isoaavantie 7
FIN-96320 Rovaniemi



brp.com

LYNX[®]

