



РУССКИЙ
ENGLISH

Телефон WAP

ИНСТРУКЦИЯ ПОЛЬЗОВАТЕЛЯ

МОДЕЛЬ : W7020

Прочтите, пожалуйста, данную инструкцию внимательно перед использованием Вашего аппарата. Сохраните ее для дальнейшего использования.





WAP Phone

USER'S MANUAL

MODEL : W7020

Please read this manual carefully
before operating your set.
Retain it for future reference.

W7020 has a polished style which provides users' a better feel and convenience.



W7020 Phone

For Your Safety

All radio transmitters carry risks of interference with electronics in close proximity.



GSM Phones must be switched off at all times in an aircraft.



Avoid pointing active infrared port at eyes.



Do not activate near petrol stations, fuel depots, chemical plants or blasting operations.



Switch off the phone in any area where are forced by special regulations. For example, the phone does not allow to be used in hospital because pacemakers and hearing aids can be affected.



Minor interference may affect TVs, radios, PCs, etc.



Do not hold the phone in your hand while driving.



Do not dismantle phone or battery.



Keep the phone in a safe place out of children's reach since it contains the detachable small parts and create a choking hazard.



Do not touch the charger with wet hands.

Please note:



Use only specified batteries and chargers as others can damage the phone.



Unusable batteries should be disposed of in accordance with relevant legislation.



Only use ORIGINAL accessories to avoid damage to your phone.



Emergency call may not be available under all cellular networks. Therefore, you should never depend solely on the phone for essential communications such as medical emergencies.

Important Information

This user's guide contains important information on the use and operation of this phone. Please read all the information carefully for optimal performance and to prevent any damage to or misuse of the phone. Any changes or modifications not expressly approved in this user's guide could void your warranty for this equipment.

Contents

Overview

Accessories	10
--------------------------	-----------

Part of the Phone	12
--------------------------------	-----------

- Front of the Phone 12
- Rear of the Phone 13
- Sub LCD of the phone 14

Key Description	15
------------------------------	-----------

- Side of the Key 16
- Alphanumeric Keys 17

Display Information

Display Information	18
----------------------------------	-----------

- On-Screen Icons 18

Getting Started

Installation	20
---------------------------	-----------

- Inserting the SIM Card 20
- Installing the Battery 20
- Charging the Battery 21
- Disconnecting the charger 22

Powering On Sequence	23
-----------------------------------	-----------

- To get started with the phone 23
- To turn off the phone 23

Access Codes	24
---------------------------	-----------

- PIN code (4 to 8 digits) 24
- PIN2 code (4 to 8 digits) 24
- PUK code (4 to 8 digits) 24
- PUK2 code (4 to 8 digits) 25
- Security code (4 to 8 digits) 25

Making and Answering calls	26
• Making a call	26
• Making a call by  [Send key]	26
• International Calls	26
• Making a call using the Phonebook	27
• Making call by Speed dials.	27
Phonebook	28
Menu Tree	29

Menu Description

Messages [Menu 1]	32
• Write message [Menu 1-1]	32
• Inbox [Menu 1-2]	37
• Outbox [Menu 1-3]	38
• Info service [Menu 1-4]	39
• Voice messages [Menu 1-5]	41
• Delivery reports [Menu 1-6]	41
• Templates [Menu 1-7]	42
• Settings [Menu 1-8].....	43
• Delete all [Menu 1-9]	44
Call register [Menu 2]	45
• Missed calls [Menu 2-1]	45
• Received calls [Menu 2-2]	45
• Dialed calls [Menu 2-3]	46
• Clear recent calls [Menu 2-4]	46
• Call durations [Menu 2-5]	46
• Call costs [Menu 2-6]	47
• Cost settings [Menu 2-7]	48

Profiles [Menu 3]	49
• Vibrate only [Menu 3-1]	49
• Silent [Menu 3-2]	50
• General [Menu 3-3]	50
• Loud [Menu 3-4]	50
• Headset [Menu 3-5]	51
• Car [Menu 3-6]	51
Settings [Menu 4]	54
• Alarm clock [Menu 4-1]	54
• Date & time [Menu 4-2]	55
• Phone settings [Menu 4-3]	56
• Call settings [Menu 4-4]	58
• Security settings [Menu 4-5]	63
• Network settings [Menu 4-6]	66
• Restore factory settings [Menu 4-7]	66
Call divert [Menu 5]	67
• All voice calls [Menu 5-1]	67
• If busy [Menu 5-2]	67
• If not answered [Menu 5-3]	67
• If out of reach [Menu 5-4]	68
• All data calls [Menu 5-5]	68
• All fax calls [Menu 5-6]	68
• Cancel all divers [Menu 5-7]	69

Organizer [Menu 6]	70
• Schedule [Menu 6-1]	70
• Memo [Menu 6-2]	72
• Phonebook [Menu 6-3]	73
Fun & Tools [Menu 7]	80
• Game [Menu 7-1]	80
• MY folder [Menu 7-2]	80
• Unit converter [Menu 7-3]	81
• Calculator [Menu 7-4]	82
• World time [Menu 7-5]	82
• Voice recorder [Menu 7-6]	83
• Infrared [Menu 7-7]	83
Internet [Menu 8]	84
• Home [Menu 8-1]	84
• Bookmarks [Menu 8-2]	84
• Push messages [Menu 8-3]	85
• Profiles [Menu 8-4]	85
• Go to URL [Menu 8-5]	87
• Cache settings [Menu 8-6]	88
• WAP information [Menu 8-7]	88
• Reset profiles [Menu 8-8]	88
Internet On- line menu	89
SIM service [Menu 9]	90
Care and Maintenance	91
Technical data	93

Check to make sure that you have all the parts shown below.



Handset

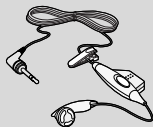

Handsfree portable



Warranty Card



User's manual



Standard Battery



CD

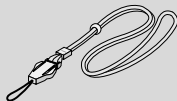

neckstrap

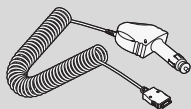
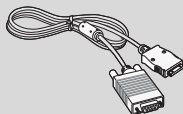

Travel Adapter

<Optional Accessories>**Cigar Lighter Adapter****Data Kit****Handsfree Kit**

Front of the Phone

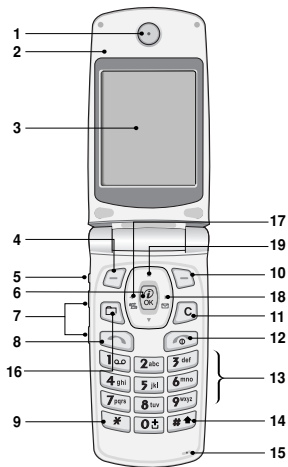

- | | |
|---------------------------|---------------------------|
| 1 Earpiece | 10 Soft Right Key |
| 2 Active Folder | 11 Clear Key |
| 3 Display Screen | 12 End / Power Key |
| 4 Soft Left Key | 13 Numeric Keys |
| 5 Record Key | 14 Hash Keys |
| 6 Confirm Key | 15 Microphone |
| 7 Up/Down Side Key | 16 Bookmark Key |
| 8 Send Key | 17 Profile Hot Key |
| 9 Star Key | 18 Message Hot Key |
| | 19 Navigation Key |

Rear of the Phone

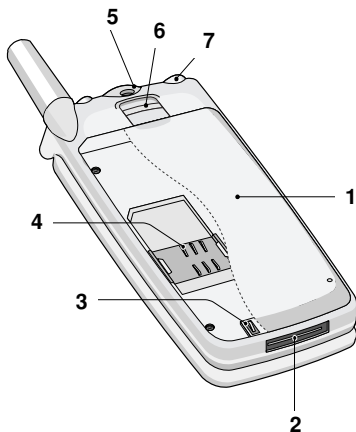

- 1 Battery**
- 2 Cable Connector/
Battery Charging Connector/
Hands-Free Car kit Connector**
- 3 Battery Terminals**
- 4 SIM Card Socket**
- 5 Handstrap Hole**
- 6 Battery Lock**
- 7 Ear microphone connector**

Sub LCD of the phone

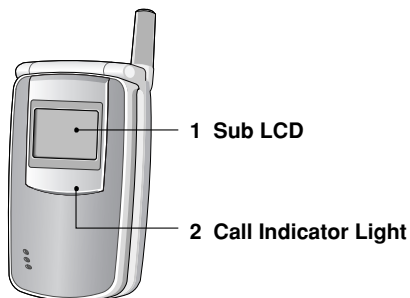







You can view the icon of receiving text message or voicemail even not opening folder. In addition, you can check the name and number for incoming calls.

Note!

- If the name or number of entry is not saved in phonebook, "New call" will be displayed when receiving a call.







The following shows key components of the phone.

Keypad Description



Key	Description
	<p>Soft Left Key / Soft Right Key Each of these keys performs the function indicated by the text on the display immediately above it.</p>
	<p>Navigation Keys</p> <p>Left navigation key Used to Profile hot key and Menu options key.</p> <p>Right navigation key Used to Message hot key and Menu options key.</p> <p>Up/ Down navigation key Used to search name of Phonebook and Menu options key.</p> <p>Confirm key You can go WAP directly if you press this key for a long time. In case of pressing it shortly, you can use speaker phone.</p>
	<p>Bookmark Key / Clear Key You can go directly bookmark menu by pressing  . You can delete the characters you input by pressing  .</p>
	<p>Send Key You can dial a phone number and answer a call. If you press this key without entering a number, your phone shows the most recently dialed, received, and missed numbers.</p>

Key Description

Overview









Key	Description
	<p>Numeric Keys</p> <p>These keys are used mainly to dial in standby mode and enter numbers or characters in editing mode. When you press these keys for a long time.</p> <ul style="list-style-type: none">• Used to call for international call by .• Used to call Speed dials by from  to .• Used to check voicemail by .
	<p>END/PWR Key</p> <p>Used to end or reject a call. This key is also used as Power Key. Pressing and holding this key for a few seconds.</p>

Side of the Key

Key	Description
	<p>Up/Down Side Key</p> <p>You can control the volume of key tone in standby mode and also control the volume during a call.</p>
	<p>Record Key</p> <p>You can use voice memo by pressing and holding this key for a few seconds. In case of closing a folder, you can reject a call if you press this key.</p>

Alphanumeric Keys

The alphabet and numerical keypad mapping relation are listed as the following table.















Key	Description
	. ! ' 1 , - ? @ _
	А В С 2 А Ъ з е Б Ё В а б с К И З Й Л М ъ Н
	Д Е F 3 и й Г ж d e f С П О Р
	Г Н I м н к л ѓ 4 g h i Х У Т Ф ѓ
	J K L 5 j k l
	М Н О 6 Д Е с о п к м н о ц ъ ш ч щ ы Ѡ
	P Q R S 7 p q r s β
	T U V 8 Ж ф т у t u v Я Э Ъ Ю
	W X Y Z 9 w x y z
	0, нь [Space Key]

Display Information









Display Information

The screen displays several icons the following describe each of them you may see on the phone.

On-Screen Icons

Icon/Indicator	Description
	Tells you the strength of the network signal.
	Call is connected.
	Shows that you are using a roaming service.
	The alarm has been set and is on.
	Tells you the status of the battery.
	You have received a text message.
	You have received a voice message.
	You can set the vibration mode.
	You have received e-mail.
	Loud menu in Profiles.
	Quiet menu in Profiles.
	Headset menu in Profiles.
	Car menu in Profiles.
	General menu in profiles.
	Shows that you can use push message service.

Top Menu Icons

Icon	Description
	Messages
	Call register
	Profiles
	Settings
	Call divert
	Organizer
	Fun&Tools
	Internet
	SIM service (Dependent on SIM card)

1 Inserting the SIM Card

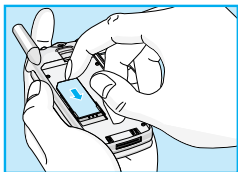

Locate the SIM card socket in the back of the phone.

Follow the steps below to install the SIM card.

1. Remove the battery if attached.
2. Slide the SIM card into the slot, under the silvery holders, with the golden connectors facing down and the cut corner to the right.

! Notice

- Before installing always make sure that the phone is switched off and remove the battery.
- The metal contact of the SIM card can be easily damaged by scratches. Pay special attention to the SIM card when you handle and install. Follow the instructions supplied with the SIM card.

2 Installing the Battery

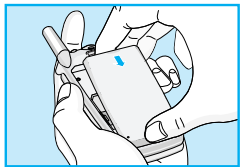

1. Place the battery on the back of the phone.

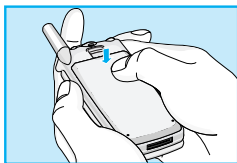

2. Push it until you hear a click.

3 Charging the Battery

To connect the travel adapter to the phone, you must have installed the battery.

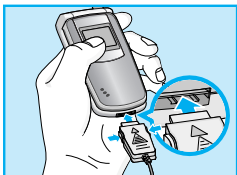

1. Insert one end of the travel adapter into the bottom of the phone.

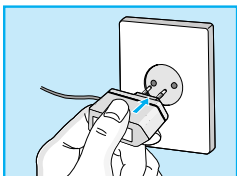

2. Connect the other end of the travel adapter to an AC wall outlet. Use only the included packing charger.



! Warning

- Do not force the connector as this may damage the phone and/or the travel adapter.

4 Disconnecting the charger

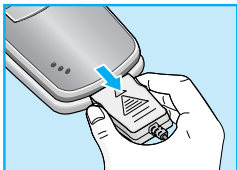

Disconnect the travel adapter from the phone by pressing its side buttons.

! Notice

- The battery delivered with your phone has to be fully charged before using it.
- Do not remove your battery or the SIM card while charging.
- The moving bars of battery icon will stop after charging completely.
- On charging the phone, you can check the status of battery by the color of the indicator LED. [Full charge: Blue, In progress of charging: Red]

! Note

- In case of not charging the battery properly...
 1. After switching On/Off Power key, please try to recharge it.
 2. In case of the battery is attached, please detach it from the phone. And then place it back, please try to recharge it.

1 To get started with the phone



1. Press and hold  [Power/End Key] until you hear a tone.
2. Depending on setting **PIN code request** [Menu 4-5-1], you can enter it or not.
3. If your phone connects to a network, the network name will be displayed shortly.

2 To turn off the phone

In a standby mode, press and hold  key until you hear a tone.

You can use the access codes described in this section to avoid unauthorized use of your phone. The access codes (except PUK and PUK2 codes) can be changed by using Change codes [Menu 4-5-4].

PIN code (4 to 8 digits)

The PIN (Personal Identification Number) code protects your SIM card against unauthorized use. The PIN code is usually supplied with the SIM card. When **PIN code request** is set Enable, your phone will request the PIN code every time it is switched on. On the contrary, when **PIN code request** is set **Disable**, your phone connects to the network directly without PIN code.

PIN2 code (4 to 8 digits)

The PIN2 code, supplied with some SIM cards, is required to access some functions such as Advice of call charge, Fixed Dial number. These functions are only available if supported by your SIM card.

PUK code (4 to 8 digits)

The PUK (PIN Unblocking Key) code is required to change a blocked PIN code. The PUK code may be supplied with the SIM card. If not, contact your local service provider for the code. If you lose the code, also contact your service provider.



PUK2 code (4 to 8 digits)

The PUK2 code, supplied with some SIM cards, is required to change a blocked PIN2 code. If you lose the code, also contact your service provider.



Security code (4 to 8 digits)

The security code protects the unauthorized use of your phone. It is usually supplied with the phone. This code is required to delete all phone entries and to activate "Restore factory settings" menu. The default number is **"0000"**. You also can change it in Security settings menu.



Making a call

1. Key in phone number including the area code, To edit a number on the display, press (←, →) to move cursor to the left and press → to move cursor to the right.
2. Press  to call the number.
3. Press  to end the call.



Making a call by [Send key]

1. Press  [Send key], and then you can check the latest missed, received, and dialled phone numbers.
2. Select the number you want on the list.
3. Press  [Send key].

International Calls

1. Press and hold the  key for the international prefix.
“+” character may replace with the international access code.
2. Enter the country code, area code, and the phone number.
3. Press  .

Making a call using the Phonebook



1. In a standby mode, press  [Names].
2. When the menu is displayed, you select **Search** by pressing  [OK].
3. If you find out the desired item through searching by a name or a number, press  to call.

Making call by Speed dials.

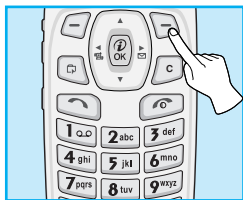
See the menu **Phonebook - Speed dials** [Menu 6-3-4] in detail.



To select a menu in phonebook, press  [Names] in standby mode and then scroll to a desired item. You can also access this menu through **Organizer**.

	Name	Description
1	Search	Allows you to search for a specific name.
2	Add new	Allows you to add new names and numbers.
3	Caller groups	Allows you to show group list, and select it. You can edit the its name, and set a ring, icon, LED color for each Group.
4	Speed dials	Allows you to assign up to 8 ( - ) one-touch dial allocations.
5	Set memory	Allows you to select memory.
6	Delete all	Allows you to erase all data in SIM or Phone memory.
7	Copy all	Allows you to copy entries from your Phone memory to SIM card or from SIM card to Phone memory.
8	Information	Allows you to check the status of memory, SDN(Service Dial Number), and Own number.



1 Messages

- 1 Write message
- 2 Inbox
- 3 Outbox
- 4 Info service
- 5 Voice messages
- 6 Delivery reports
- 7 Templates
- 8 Settings
- 9 Delete all



2 Call register

- 1 Missed calls
- 2 Received calls
- 3 Dialed calls
- 4 Clear recent calls
- 5 Call durations
- 6 Call costs
- 7 Cost settings



3 Profiles

- 1 Vibrate only
- 2 Silent
- 3 General
- 4 Loud
- 5 Headset
- 6 Car



4 Settings

- 1 Alarm clock
- 2 Date & Time
- 3 Phone settings
- 4 Call settings
- 5 Security settings
- 6 Network settings
- 7 Restore factory settings



5 Call divert

- 1 All voice calls
- 2 If busy
- 3 If not answered
- 4 If out of reach
- 5 All data calls
- 6 All fax calls
- 7 Cancel all divers



6 Organizer

- 1 Schedule
- 2 Memo
- 3 Phonebook



7 Fun & Tools

- 1 Game
- 2 My folder
- 3 Unit converter
- 4 Calculator
- 5 World time
- 6 Voice recoder
- 7 Infrared



8 Internet

- 1 Home
- 2 Bookmarks
- 3 Push messages
- 4 Profiles
- 5 Go to URL
- 6 Cache settings
- 7 WAP information
- 8 Reset profiles



9 SIM Service

This menu depends on SIM and the network services.

Messages [Menu 1]

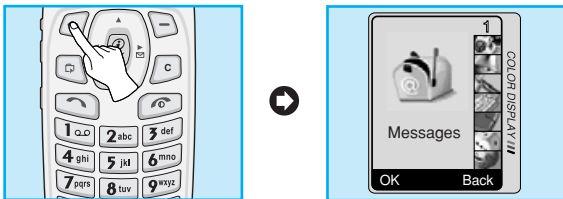

Menu Description



This menu includes functions related to SMS (Short Message Service), voice mail, as well as the network's service messages.



Write message [Menu 1-1]

You can write and edit text message up to 480 characters. In addition, you can check the rest of characters in writing message.

1. Enter the **Messages** menu by pressing  [OK].
2. If you want to write a new message, select **Write message** in the menu.
3. Input the message.
4. When you finish writing the message, press  [Option]. Then following option menu will be displayed.



Send

Sends the text message.

1. Enter the phone number to send the message.
2. Press  [OK]. If you don't want to send it, press  [Back].

Save

Stores the message in Outbox.

If you want to save it in Outbox, press  [OK]. If you don't want, press  [Back].

Insert template

The template is pre-defined message. You can select one of the templates and add it to the message you will send.

EMS function

You can use EMS only if the network supports this service.

Attach picture

If you want to append the picture on sending message, you can select it through EMS. You can also select one of the various pictures.

Attach animation

If you want to append the animation on sending message, you can select it through EMS. In addition, You can select the one of 15 animations which you want.

Attach sound

If you want to append the sound on sending message, you can select it through EMS.



Note

- You may not send or receive the message through EMS due to the incompatibility between W7020 phone and the others.

eZi dictionary

You can add, delete and edit a word in eZi dictionary. If you save it in a dictionary, this word has a high priority than others.

• How to add a word in a dictionary

1. Scroll to highlight **eZi dictionary**.
2. **<No entry>** message will be displayed when nothing is saved. Once a word is saved in a dictionary, you can view the word list.
3. Press .
4. After entering a word, press  [OK].

• How to delete a word from a dictionary

1. Scroll to highlight **eZi dictionary**.
2. Select a word you want to delete, and then press  [Options].
3. Select **Delete** menu.

• How to edit a word in a dictionary

1. Scroll to highlight **eZi dictionary**.
2. Select a word you want to edit, and then press  [Options].
3. Select **Edit** menu.

How to use eZi text





eZi text mode allows you to type a word easily and quickly. Simply pressing each key once for each character, you can get the word you want. Therefore, you don't need to input all characters to make a word.

• How to change mode





There are 4 modes. : **eZi mode**, **Numeric mode**, **Letter mode (Capital and Small)**. You can change and choose one among the editor modes by pressing .

• How to use in eZi mode







1. Select **Messages** by pressing  [OK].
2. Scroll to **Write message** by pressing  [OK].
3. In eZi text mode, you just press a key marked a character on the keypad. In addition, you can space out by pressing  key.
4. After writing the message, press  [OK].
5. If you want to send or save the message, press  [Option].

! Example

To make "Tomorrow", you just press  →  →  →  →  in sequence.

! Notice

1. You can change a language with  key.
2. Once you press corresponding key,  key will be changed to “Change”. Then you can change the capital form with  [Change] For example : you → y.o.u. → Y.O.U. → YOU. After choose the candidate,  key will be return to “Symbol”.

• How to use Numeric mode



You can use this mode to input number, change another mode by  key.

• How to use in letter mode





There are two sub-modes in letter mode. You can change sub-mode with  key. You can input a capital letter.







You can input a small letter.

Note

1. If you want to space, press  .
2. To delete a letter, use  key.

Inbox [Menu 1-2]

When you receive a text message, the symbol  is displayed on the screen. You can save it in the incoming message lists. Select the desired message by scrolling ,  , you can delete all incoming messages by selecting **Delete all** at the bottom of the list. After reading the message, press  [Options] to access the available options.

Reply [Menu 1-2-1]

You can reply to the sender by message, if you press  [OK].

Forward [Menu 1-2-2]

You can forward the selected message to the other party, if you press  [OK].

Delete [Menu 1-2-3]

You can delete the message if you press  [OK].

Get number [Menu 1-2-4]

If the message has the number, you can not only extract it but also save it in a phonebook. You can also call by this number.





Save attachments [Menu 1-2-5]

You can save the attachment file such as picture and sound, and animation.

Return call [Menu 1-2-6]

You can call back to sender by pressing  [Send].

Outbox [Menu 1-3]

When you enter this menu, you can see the outgoing message list. You can select the desired message by scrolling ,  and press  [OK] to read it. And if you want to exit **Outbox** menu, press  [Back]. In addition, you can delete all outgoing message by selecting **Delete all** menu at the bottom of the list. After reading message, press  [Options] to access the following submenus.

Forward [Menu 1-3-1]

You can forward the message to the other party.

Delete [Menu 1-3-2]

You can delete the message.

Get number [Menu 1-3-3]

If the message has the phone number, you can not only extract it also save it in a phonebook. You can call by this number.

! Notice

If you space out as inputting numbers, the receiver can check them respectively.

Info service [Menu 1-4]

Cell Broadcast messages (CB message) are text ones that are sent by the network to GSM phone users. The network provides general information such as weather reports, traffic news, tax, pharmacies, and stock prices. Each type of information has the number; therefore, you can contact service provider. When you receive CB message, you can view the submenus below:



Receive [Menu 1-4-1]

- **Yes** : If you select this menu, your phone will receive the Cell Broadcast message.
- **No** : If you select this menu, your phone will not receive the Cell Broadcast message.

Inbox [Menu 1-4-2]

You can read and delete received CB messages.

Topics [Menu 1-4-3]

If you want to create new topics, press  [OK]. Then, you select New topics menu by  [Select]. If you have already topics, you can delete, edit, and activate by pressing  [Options].

Alert [Menu 1-4-4]

- **On**

When Cell broadcast message is arrived, your phone will inform you by beep.

- **Off**

When Cell broadcast message is arrived, your phone will not beep.

Auto display [Menu 1-4-5]

When you receive CB message, it is automatically displayed on the window. You can read it by scrolling (←, →).

- **On**

The message will be displayed on the screen automatically.

- **Off**

The message will not be displayed on the screen automatically.

Language [Menu 1-4-6] (Dependent upon the Network)

You can select the language pressing  [OK]. Then, the cell broadcast message will be displayed in the language that you selected. If you use all languages supported by phone, select **All** at the bottom of the list.

Voice messages [Menu 1-5]

Listen to voice messages [Menu 1-5-1]

In this menu, you can listen to your voice messages. If the address of voicemail centre is already saved in phone, your phone connects it automatically. Otherwise, the phone requires entering the address.

Voice mailbox number [Menu 1-5-2]

You can input voice mailbox address number.

Delivery reports [Menu 1-6]

You can read and delete delivery report messages.

Templates [Menu 1-7]

You can see 10 pre-defined messages in the list. You can view templates already saved in a list before editing it. You can change those ones. The rest ones are **<Empty>**. You can add the new one.

Edit [Menu 1-7-1]

You can edit a template.

Delete Menu 1-7-2]

You can delete a template.

Send [Menu 1-7-3]

You can send the text message with a template.

Settings [Menu 1-8]

Message centre number [Menu 1-8-1]

You can input the address of message centre.

Message types [Menu 1-8-2]

Text, Voice, Fax, Paging, X.400, E-mail, ERMES

Usually, the type of message is set to **Text** type. You can replace your text with the alternative formats, which are suitable for the device that will be received the message. Contact your service provider for the availability of this function.

Validity period [Menu 1-8-3]

This network service allows you to set how long your text messages will be stored at the message center.

Delivery reports [Menu 1-8-4]

If you set **Yes** in this menu, you can check whether your message is sent to the other party successfully or not.

Pay for reply [Menu 1-8-5]

When the other party replies to your message, you can pay for this.

Check memory [Menu 1-8-6]

If you select this menu, you can check the used and total memories. The total memory is the sum of SIM and Phone memory.

Delete all [Menu 1-9]

Yes [Menu 1-9-1]

You can delete all messages in Inbox/Outbox.

No [Menu 1-9-2]

You can cancel deleting all messages in Inbox/Outbox.

Call register [Menu 2]

(Dependent on the network service)

Menu Description

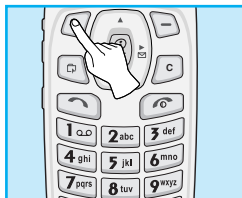

[Press once]

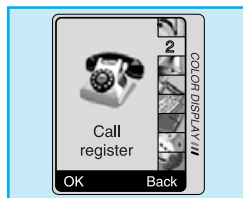

You can check the record of missed, received, and dialled calls only if the network supports the Calling Line identification (CLI) within the service area.

In the options of missed calls, received calls, and dialled numbers you can check:

- Call by this number.
- Save the number in the phonebook.
- View the date and the time of the call.
- Edit, delete or save the number from the list in phonebook.

Missed calls [Menu 2-1]

This function allows you to view a list of the latest 10 phone numbers you didn't receive.

Received calls [Menu 2-2]

This function allows you to view a list of 20 phone numbers from which you've got the latest received calls.

Call register [Menu 2]

Menu Description

(Dependent on the network service)

Dialled calls [Menu 2-3]

This function allows you to view a list of 20 phone numbers that you have recently called or tried to call.

Submenus in each menu :

View detail

You can check the dialed number in detail.

Delete

You can delete the record of the dialed numbers.

Save

You can save the information of dialed call.

Call

You can call by this number.

Clear recent calls [Menu 2-4]

This function allows you to delete Missed, Dialled, and Received call lists. You can delete all call lists at a time.

Call durations [Menu 2-5]

This function allows you to view the duration of incoming and outgoing calls. You can clear the duration record by using Reset key after entering the security code.

Last call [Menu 2-5-1]

If you press  [Reset], you can delete last call duration.

Received Call [Menu 2-5-2]

If you press  [Reset], you can delete received call duration. You need to input Security code.

Outgoing Call [Menu 2-5-3]

If you press  [Reset], you can delete outgoing call duration. You need to input Security code.

All calls [Menu 2-5-4]

If you press  [Reset], you can delete the duration of Last call, received call, and outgoing call. You need to input Security code.

Call costs [Menu 2-6]

This network service allows you to check the costs of your last call costs and all call costs. To clear the counters, you need the PIN 2 Code.

Last call's cost [Menu 2-6-1]

This function allows you to reset the last call costs. You need to input PIN2 code.

Call register [Menu 2]

Menu Description

(Dependent on the network service)

All call's cost [Menu 2-6-2]

This function allows you to reset the all call costs. You need to input PIN2 code.

Note

- The actual cost invoiced for calls by your service provider may vary depending upon network features, rounding-off for billing, taxes, etc.

Cost settings [Menu 2-7]

Call costs' limit [Menu 2-7-1]

This network service allows you to limit the costs of your calls to the number of charging units or units of currency. If you select on the number of remaining, the cost will be displayed in standby mode. You can make or receive a call as far as the specified cost limit is not exceeded.

Set tariff [Menu 2-7-2]

The phone can change units and currency name. Contact your service provider for charging unit price. You may need the PIN2 code to select the currency or unit in this menu.

Auto display [Menu 2-7-3]



When setting **On**, show the reminder cost in standby mode, When call end, show the last call costs.

Profiles [Menu 3]

Menu Description



In this menu, you can adjust and customize the phone tones for different events, environments and caller's group. (e.g. When you are in car, you can choose the **Car** profile, Etc)

1. Press  [Menu] in standby mode.
2. Press  for direct access to enter **Profiles**.

Vibrate only [Menu 3-1]

Activate [Menu 3-1-1]

You can adjust the profile as Vibration if you need vibration mode.

Silent [Menu 3-2]

Activate [Menu 3-2-1]

You can adjust the profile as Silent if you are in quiet place.

Personalise [Menu 3-2-2]

You can change the values of Profile submenus.

General [Menu 3-3]

Activate [Menu 3-3-1]

You can adjust the profile as General if you need General mode.

Personalise [Menu 3-3-2]

You can change the values of Profile submenus.

Loud [Menu 3-4]

Activate [Menu 3-4-1]

You can adjust the profile as outdoor if you are in a noisy environment.

Personalise [Menu 3-4-2]

You can change the values of Profile submenus.

Headset [Menu 3-5]

Activate [Menu 3-5-1]

You can adjust the profile as Headset when you put on a headset.

Personalise [Menu 3-5-2]

You can change the values of Profiles submenus.

Car [Menu 3-6]

Activate [Menu 3-6-1]

You can adjust this profile when you activate Handsfree Kit.

Personalise [Menu 3-6-2]

You can change the values of Profile submenus.

Note

If you connect headset or handsfree kit to a phone, each profile menu related to them will be displayed automatically.

A Group of Personalise submenus [Menu 3-x-x]

Personalise menu have the submenus as shown below.

Incoming call alert [Menu 3-x-x-1]

Allows to set the incoming call alert type for adjusting environment.
Ring, Vibrate, Ring & Vib, Ring after vib, Off.

Ring tone [Menu 3-x-x-2]

Allows to set the ring tone for adjusting environment.

Ring volume [Menu 3-x-x-3]

Allows to set the ring volume for adjusting environment.

Message alert [Menu 3-x-x-4]

Allows to alert when receiving a message for adjusting environment.
Ring once, Ring periodic, Vibrate, Ring & Vib, Off.

Message alert tone [Menu 3-x-x-5]

Allows to set the message alert tone for adjusting environment.

Key volume [Menu 3-x-x-6]

Allows to set the keypad tone for adjusting environment.

 **Note****Automatic answer**



- This function will be activated only when your phone is connected to the handsfree kit or headset.
 - **Disable** : The phone will not answer automatically.
 - **After 5 sec** : After 5 seconds, the phone will answer automatically.
 - **After 10 sec** : After 10 seconds, the phone will answer automatically.

Date & Time [Menu 4-2]

The phone has its own clock. In this menu you can set the time format between 12-hour and 24-hour.



Set the time [Menu 4-2-1]

You can set time of your phone in this menu.

1. Select **Set the time** by pressing  [Select].
2. Enter the number you want to set the time.
3. Press  [set].



Time format [Menu 4-2-2]

You can select time format between 12-hour and 24-hour.

1. Scroll to highlight **Time format** by pressing  [Select].
2. Select 12 hour or 24 hour you want by pressing  [OK].

Set the date [Menu 4-2-3]

In this menu, you can set the date of your phone.

1. Enter the menu.
2. Select **Set the date** by pressing  [Select].
3. Enter the number you want to set the date.
4. Press  [Set].

Date format [Menu 4-2-4]

You can set the Date format in this menu.

[Y: Year, M: Month, D: Day]

- YYYY/MM/DD
- DD/MM/YYYY
- MM/DD/YYYY

Phone settings [Menu 4-3]

You can set the phone as you want. Scroll to highlight **Phone settings** menu, and then press  [Select].

Language [Menu 4-3-1]

This menu provides you with selection of the language.

If Automatic is set, the language is chosen based on the current SIM card. English will be set if the language on the SIM card is not supported in the phone.

Wallpaper [Menu 4-3-2]

You can select one of the pictures by pressing (*@ , @-).

LED indicator [Menu 4-3-3]

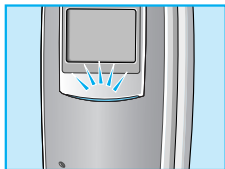

You can set the network status thru Call Indicator Light. If you are in service area, Call Indicator Light will flicker to Green. On the contrary, if you are in no service area, this light will change to Red.

• Incoming call [Menu 4-3-3-1]

This menu allows you to select the color of LED indicator for incoming call. In addition, You can set LED color depending on other groups.

• Standby [Menu 4-3-3-2]

You can check the network status by LED color in a standby mode.

- Enable
- Disable

Backlight [Menu 4-3-4]

You can set the light-up duration you want every time you press a key or open folder.

Contrast [Menu 4-3-5]

You can set the brightness of LCD you want by pressing (←, →).

Call settings [Menu 4-4]

You can set the menu relevant to a call by pressing  [OK] in **Setting** menu.

Answer mode[Menu 4-4-1]

- **On folder open [Menu 4-4-1-1]**

If you select this menu, you can receive an incoming call when only opening folder.

- **Yes** : You can activate the function.
- **No** : You can deactivate the function.

- **Press any key [Menu 4-4-1-2]**

If you select this menu, you can receive an incoming call by pressing any key except ,  key.

- **Yes** : You can activate the function.
- **No** : You can deactivate the function.

Own number sending [Menu 4-4-2]

(network and subscription dependent)

You can send your phone number to the other party dependent on setting this function.

- **Set by network [Menu 4-4-2-1]**

If you select this, you can send your phone number depending on two line service such as line 1 or line 2.

- **On [Menu 4-4-2-2]**

If you select this, you can send your phone number to the other party. That is, your phone number will be displayed on receiver's phone.

- **Off [Menu 4-4-2-3]**

If you select this, you can't send your phone number.

Call wait service [Menu 4-4-3]

If this service is enabled, you can accept a waiting (incoming) call. If this service is disabled, you cannot recognize the waiting (incoming) call.

- **Activate [Menu 4-4-3-1]**

Activating the corresponding service.

- **Cancel [Menu 4-4-3-2]**

Deactivating the corresponding service.

- **Check status [Menu 4-4-3-3]**

Checking the status of the service.

Automatic redial [Menu 4-4-4]

- **On [Menu 4-4-4-1]**

When this function is activated, your phone will try to make a call in case of failing to connect.

- **Off [Menu 4-4-4-2]**

Your phone will not make any attempts to connect the call after failing to connect.

Minute minder [Menu 4-4-5]

If you select **On**, you can check the call duration by beep sound every minute during a call.

Phone line in use [Menu 4-4-6]

This function is only used if **Two-line service** is supported by the Service Provider. Two independent phone numbers are registered for the phone. This function provides you with the selection the currently used phone number.

1. **Line 1** : Select Line 1 as the current phone number.
2. **Line 2** : Select Line 2 as the current phone number.

Note

- If you select Line 2 in the area where alternative line service is not supported, you can't make a call.

Data transfer mode [Menu 4-4-7]

(network dependent)

In case of Single Numbering Service, you can use the phone and the connected PC to send and receive fax, data, and voice. If you select the mode, you can receive data, fax, or voice for each mode. Once you enter this menu, following options are displayed.

- **Single mode**

You can receive a voice call, fax call, and data call respectively.

- **Voice & Fax**

You can receive a data call after voice call.

Note

- Single Numbering Service means that the number of fax or data service is identical with the number of voice service. And, these modes depend on network feature.

Closed User Group [Menu 4-4-8]

(network dependent)





Use this function to restrict usage of the phone calls with numbers that belong to certain user groups. When this function is used, every outgoing and incoming call is associated with a group index. If a group index is specified, it is used for all outgoing calls. If no group index is specified, the network will use the preferential index (a specific index that is stored in the network).

- A. Preset** : Setting the selected CUG Index.
- B. On** : Activating and editing the CUG Index.
- C. Off** : Deleting the selected CUG.

Security settings [Menu 4-5]

PIN code request [Menu 4-5-1]

In this menu, you can set the phone to ask for the PIN code of your SIM card when the phone is switched on. If this function is activated, you'll be requested to enter the PIN code.

1. Press  [Menu] in standby mode.
2. Press key  for direct access or use  and  to enter **Settings**.
3. Scroll to highlight **Security settings** menu.
4. Select **PIN code request** by pressing  [OK].
5. You can view the following submenus.
 - **Enable** : You can activate this function.
 - **Disable** : You can cancel setting this function.

Call barring service [Menu 4-5-2]

(Network dependent)

The Call barring service prevents your phone from making or receiving certain category of calls. This function requires the call barring password. You can view the following submenus.

- **All outgoing calls [Menu 4-5-2-1]**
You can bar all outgoing calls.
- **Outgoing international [Menu 4-5-2-2]**
You can bar outgoing international calls.
- **Outgoing international roaming [Menu 4-5-2-3]**
You can bar outgoing international roaming call.

- **Incoming calls [Menu 4-5-2-4]**
You can bar incoming calls.
- **Incoming calls when roaming [Menu 4-5-2-5]**
You can bar incoming calls when roaming.
- **All data calls [Menu 4-5-2-6]**
You can bar all data calls.
- **All fax calls [Menu 4-5-2-7]**
You can bar all fax calls.
- **Cancel all barring [Menu 4-5-2-8]**
You can cancel all call barring services.

The Submenus of Call Barring Service





- **Activate [Menu 4-5-2-x-1]**
If you apply call barring service to service provider, you can use it.
- **Cancel [Menu 4-5-2-x-2]**
You can cancel the function.
- **Check status [Menu 4-5-2-x-3]**
You can check the current status of call barring service.

Note

- To use Call barring service, you must input the network password.







Fixed dial number [Menu 4-5-3] (SIM dependent)

You can restrict your outgoing calls to selected phone numbers. The numbers are protected by your PIN2 code.

1. Press  [Menu] in standby mode.
2. Press  key for direct access or use  and  to enter **Settings**.
3. Scroll to highlight **Security settings** menu.
4. Input PIN2 code, and then press  [OK].
5. If the PIN2 code is correct, you can view the following submenus.
 - **Enable** : You can restrict your outgoing calls to selected phone numbers.
 - **Disable** : You can call without restricting phone numbers.
 - **Number list** : You can view fixed dial numbers and add, edit, delete.

Change codes [Menu 4-5-4]

You can change the access codes: PIN, PIN2, Security code, Barring password .

1. Press  [Menu] in standby mode.
2. Press  key for direct access or use  and  to enter **Settings**.
3. Scroll to highlight **Security settings** menu.
4. Select **Change codes** by pressing  [OK].
5. If you want to change the Security code/PIN/PIN2/ Barring password, press  [OK].
6. Input new Security code/PIN/PIN2/Barring password (Network Dependent).

[Network settings \[Menu 4-6\]](#)

You can select the network, which you will be registered either automatically or manually. Usually, the network selection is set **Automatic**.

[Automatic \[Menu 4-6-1\]](#)

The phone automatically selects available network in the area.

[Manual \[Menu 4-6-2\]](#)

The phone will find the list of available networks and show you them. Then you can select the network that you want to use if this network has a roaming agreement with your home network operator.

[Restore factory settings \[Menu 4-7\]](#)

You can set the handset to the default configuration by selecting the Settings/Factory reset option. You need a security code to activate this function.

Call divert [Menu 5]

Menu Description

(network and subscription dependent)

If out of reach [Menu 5-4]

Diverts voice calls when the phone is switched off or out of service area.

All data calls [Menu 5-5]

Diverts to a number with a PC connection unconditionally.

All fax calls [Menu 5-6]

(network and subscription dependent)

Diverts to a number with a fax connection unconditionally.

The submenus [Menu 5-x-x]

Call Divert menu has the submenus as shown below.

Activate [Menu 5-x-1]

Activating the corresponding service.

- **To voice mailbox**

Forwards to message center. This function is not included in **All data calls** and **All fax calls** menus.

- **To other no.**

Inputs the number for diverting.

Cancel [Menu 5-x-2]

Deactivating the corresponding service.

Check status [Menu 5-x-3]

Checking the status of the corresponding service.

Cancel all diverts [Menu 5-7]

Cancels all call divert service.

Organizer [Menu 6]

Menu Description

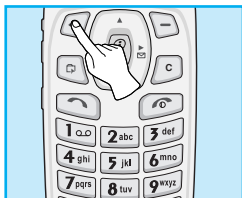

[Press five times]

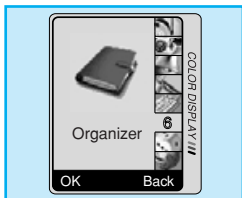

Schedule [Menu 6-1]

When you enter this menu Calendar will show up. On top of the screen there are sections for date and icons. You can change the day, month and year by using (+, -). Whenever you change the date, the calendar will be updated according to the date. And square cursor will be located on the day. If you see pink color square cursor in a date on the calendar, it means that there is a schedule day. This function helps to remind you of your schedules, memorial days, and what to do. If you set the schedule, you can view the following submenus.

Edit [Menu 6-1-1]

You can add the notes on the selected date and change it.

Delete [Menu 6-1-2]

You can delete the notes you've already set.

Add New [Menu 6-1-3]

You can input maximum 30 characters and 30 notes.



View all schedules [Menu 6-1-4]

Shows the notes that are set for all schedules.

Go to date [Menu 6-1-5]

You can check the date you've already input.

Memo [Menu 6-2]

1. Select **New** by pressing  [Select].
2. Scroll to highlight **Memo**.
3. Press  [Select].
4. Input the memo and then press  [Select].
5. You can view the following submenus.

Edit [Menu 6-2-1]

You can edit the selected memo.

Delete [Menu 6-2-2]

You can delete the selected memo.

Add new [Menu 6-2-3]

You can add a new memo up to 20 memos and 40 characters.

Delete all [Menu 6-2-4]









You can delete all the memos you made before.

Phonebook [Menu 6-3]

You can create a personal phonebook by saving phone numbers and accompanying names. An easy to make calls is by recalling the phone numbers and names saved in your phonebook.

Search [Menu 6-3-1]





(Calling from phonebook)

1. Open the phonebook first by pressing  [Names] in standby mode. You can also go **Organizer- Phonebook** by scrolling , .
2. **Search** pressing  [OK] to enter.
3. You can find an entry by name.
4. Select  [Search].
5. If you want to edit, view, delete, copy and call by the entry, select  [Options]. The below menu will be displayed.
 - **Edit** : You can edit the name, number, E-mail, and fax by pressing , .
 - **View detail** : You can view the name and number in detail.
 - **Delete** : You can delete an entry.
 - **Copy** : You can copy an entry from SIM to phone or from phone to SIM.
 - **Call** : You can call by the chosen entry.

Add new [Menu 6-3-2]

You can add phonebook entry by using this function.

Phone memory capacity is 255 entries. SIM card memory capacity depends on the cellular service provider. You can also save 20 characters of name in the Phone memory, and you can save 12 characters in the SIM card. The number of character is SIM dependent feature. You can save phonebook entry in SIM or phone memory. If you want to change the memory, go to **Set memory** [Menu 6-3-5] and select **SIM** or **Phone memory**.



1. Open the phonebook first by pressing  [Names] in standby mode. You can also go **Phonebook** by scrolling  ,  .
2. Scroll to highlight **Add new**, and press  [OK] to enter.

• SIM :

You can add name, number, and group setting for an entry.

a. Write a name to add.

b. Press  . Then you can input a number.

c. Press  . Then you can select one of the groups by using  .



d. Press  [OK].

• Phone :

You can add name, number (mobile, home, office), E-mail address, group and memo.

a. Write a name to add.

b. Press  [OK].

c. You can select the number entry you want to input by pressing  and then press .



d. You can select a group by pressing .

e. Press , and then write a memo up to 50 characters.

f. Press  [OK].

Caller groups [Menu 6-3-3]

There are 6 groups and others you can make lists to.

1. Press  [Names] to enter into the phonebook in standby mode.
2. Scroll to **Caller groups** item then press  [OK] to enter this menu.
3. Every Group list will be displayed: **Family, VIP, Friends, Colleague, Group 1, Group 2, Others.**
4. Select Group name that you want to manage by pressing  [Options].
5. Then submenus below will be displayed except **Others.**

- **Member list**

You can edit, delete, copy, and caller's group.

- **Rename**

You can edit a group name.

- **Group ring tone**

You can choose ring sound of each group.

- **Group icon**

You can select Icon of each group.

- **LED color**

You can select LED color of each group.

Speed dials [Menu 6-3-4]

You can associate any of the keys **2_{abc}** to **9_{WXYZ}** with a Name list entry. You can call directly by pressing this key for 2-3 seconds.

1. Open the phonebook first by pressing **[Names]** in standby mode. You can also go Phonebook menu by scrolling (**[Left]**, **[Right]**).
2. Scroll to **Speed dials**, then press **[Select]** to enter this menu.
3. Every Speed dial will be displayed.
4. If you want to add Speed dial, select **<Empty>**. Then, you can search the name in phonebook.
5. If you select allocated name by speed dial, you can view following the submenus.
 - **Change** : You can change the allocation of Speed dial.
 - **Delete** : You can delete the allocated speed dial number.





Set memory [Menu 6-3-5]

You can set preferred memory, which includes **SIM or Phone**

1. Open the phonebook first by pressing **[Names]** in a standby mode.
2. Scroll to **Set memory**, then press **[OK]** to enter.
3. Then submenus below will be displayed.
4. Select SIM or Phone, then press **[OK]**



Delete all [Menu 6-3-6]

You can delete all entries in **SIM, Phone**. This function requires Security code.

1. Press  [Names] to enter the phonebook in standby mode.
2. Scroll to **Delete all**, then press  [Select].
3. Then select a memory to erase: **SIM, Phone**.
4. And then you will be requested to enter Security code.
5. Press  [OK] or, press  [Back] to cancel.

Copy all [Menu 6-3-7]

You can copy/move entries from SIM card memory to Phone memory or from Phone memory to SIM card memory.

1. Open the phonebook first by pressing  [Names] in standby mode.
2. Scroll to **Copy all**, then press  [Select] to enter this menu.
3. Then submenus below will be displayed.

- **SIM to Phone [Menu 6-3-7-1]**

You can copy the entry from SIM Card to Phone memory.

- **Phone to SIM [Menu 6-3-7-2]**

You can copy the entry from Phone memory to SIM Card.

- **Keep original [Menu 6-3-7-x-1]**

Both original and relocated entries are kept in memories.

- **Delete original [Menu 6-3-7-x-2]**





Original entry is deleted whereas relocated entry remains in the memory.

Information [Menu 6-3-8]

You can select a service dial number, check memory and own number list





• Service Dial Number [Menu 6-3-8-1]

Use this function to access a particular list of services provided by your network operator (if supported by the SIM card).

1. Open the phonebook first by pressing  [Names] in standby mode.
2. Scroll to **Information** and scroll to service dial number, then Press  [OK] to enter.
3. The names of the available services will be shown.
4. Use  ,  and to select a service, press  [Send].

• Check memory [Menu 6-3-8-2]

This feature allows you to see how many free and in-use are in your phonebook.

1. Open the phonebook first by pressing  [Names] in standby mode. You can also go **Phonebook** menu by scrolling ( , ). Select **Information** by pressing  [Select].
2. Scroll to **Check memory**, and then press  [OK] to enter this menu.

• Own number (SIM dependent) [Menu 6-3-8-3]

You can check your own number in SIM card.

If own number is empty, you can add new one. You can also edit and delete it.

Fun & Tools [Menu 7]

Menu Description

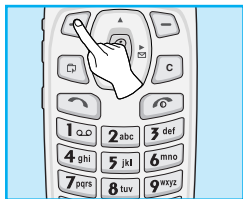

[Press six times]



Game [Menu 7-1]

You can enjoy the games in a phone.

My folder [Menu 7-2]

You can view, delete, and control download contents.

Picture [Menu 7-2-1]

Animation [Menu 7-2-2]

Sound [Menu 7-2-3]

The Submenus for each main one [Menu 7-2-x-x]

- **Edit title [Menu 7-2-x-1]**

You can edit the title for each download contents.

- **Delete [Menu 7-2-x-2]**









You can delete each download contents.

- **Delete all [Menu 7-2-x-3]**

You can delete all download contents.

Unit converter [Menu 7-3]

This converts any measurement into a unit you want. There are 4 types that can be converted into units: **Length, Surface, Weight, and Volume.**

1. You can select one of four unit types by pressing  [Next] key.
2. Select the current value by using  ,  and then, you can set the standard value by using  , .
3. Select the value to convert by using  , .
4. Input the numbers in blank.
5. Press  or  [Back] if you want to finish the process.

Calculator [Menu 7-4]

This contains the standard functions such as +, -, *, ÷ : **Addition, Subtraction, Multiplication, and Division.**

1. Input the numbers by pressing numeric keys.
2. Use a $\sqrt{\square}$, $\frac{\square}{\square}$, \pm , \square to select a sign for calculation.
3. Then input the numbers followed by the sign.
4. You can view the result by pressing \square [Result] key or \square [OK] key.
5. If you want to continue the calculation, repeat the process.
6. Use \square [Reset] key to erase any numbers or signs. Press \square key if you want to end the calculation process.

World time [Menu 7-5]

You can view the time for each city around the world. Also, you can set the current time to the city time you select.

1. Select the city belonged to the time zone by pressing \pm , \square key.
2. You can set the current time to the city time you select. Press \square [Back] key to exit the menu.

Voice recorder [Menu 7-6]

You can save and play 3 voice messages and each one can be recorded up to 30 seconds.

Infrared [Menu 7-7]

If you activate this function, you can use PC-sync by infrared. In addition, you can't use Handsfree and infrared function at the same time.

PC Sync!

PC Sync is a program for data exchange PC and a phone by a data cable. Therefore, if you want to use this function, you have to buy accessory kit. About more detail for using guide refers to PC Sync Help file in CD.

Internet [Menu 8]

Menu Description

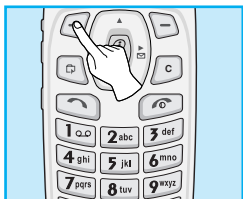

[Press seven times]

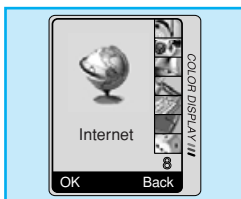

Your phone supports internet services based on Wireless Application Protocol (WAP). You can access services supported by your network. The services menu allows you to get the information such as news, weather forecast, and flight time.

Home [Menu 8-1]

You can connect the defined homepage in the activated profile.

Bookmarks [Menu 8-2]

You can save up to 50 bookmarks. Scroll to the desired bookmark and press  [Options] key to operate the following options.

- **Connect** : Connect to selected bookmark.
- **Add new** : Save a new bookmark manually.
- **Edit** : Edit the title and address of bookmark.
- **Delete** : Erase the selected bookmark.

Note

- If any bookmarks are not saved yet, only "Add new" menu is available.

Push messages [Menu 8-3]

You can manage an inbox and a message for using push service.

Inbox[Menu 8-3-1]

You can read or delete the push messages.

Receive [Menu 8-3-2]

You can set the option whether you will receive the message or not.

Profiles [Menu 8-4]

You can make up to 5 profiles and activate only one out of them.

Scroll to desired profile  and press to access available options.

Activate [Menu 8-4-1]

Activate the selected profile.

Settings [Menu 8-4-2]

Edit and change WAP settings of selected profile.

• Homepage [Menu 8-4-2-1]

This setting allows you to enter the address (URL) of site you want to use as homepage. You do not need to type “http://” at the front of each URL the WAP Browser will automatically add it.

- **Display image [Menu 8-4-2-2]**

You can select whether images on WAP cards are displayed or not.

- **Connect type [Menu 8-4-2-3]**

The options for connection type are Temporary or Continuous and depend on the gateway you are using.

Continuous : Connection-oriented service

Temporary : Connectionless service

- **Secure setting [Menu 8-4-2-4]**

This option can be set None or Secure depends on the gateway. If you want to connect "Secure", select **Secure**. If not, you select **None**. The gateway should support this option.

- **Gateway information [Menu 8-4-2-5]**

Almost WAP gateways do not request Use ID and password, If the gateway doesn't have ones, those should be provided by the network. In addition, they must be set before browsing WAP sites.

- **Data settings [Menu 8-4-2-6]**

IP address : Enter the IP address of the WAP gateway you access.

Dial up number : Enter the telephone number to dial to access your WAP gateway.

User ID : The users identity for your dial-up server (and NOT the WAP gateway).

Password : The password required by your dial-up server (and NOT the WAP gateway) to identify you.

Call type : Select the type of data call.: Analogue or Digital(ISDN).

Call speed : The speed of your data connection.

- **Linger time [Menu 8-4-2-7]**

After setting the limited time (30~300 sec.), the service will be disconnected if there was no Inputting or transferring data.

Rename [Menu 8-4-3]

Edit the Profile Name.

E-mail server [Menu 8-4-4]

Save the URL address of the E-mail that you frequently use.

- **Connect**

Connect to the URL that you configured as the E-mail server.

- **Edit address**

Enter the URL address of the E-mail.

Go to URL [Menu 8-5]

You can move to the site that you want. You need to type URL address of the site before connecton.

Cache settings [Menu 8-6]

You can remove the contents of Cache memory or change the Cache mode.

Clear cache [Menu 8-6-1]

The contents of Cache memory will be removed.

Cache check [Menu 8-6-2]

You can check Cache memory.

- **Always [Menu 8-6-2-1]**

The cache is always checked whenever URL loading or navigating.

- **Start only [Menu 8-6-2-2]**

The cache is only checked when the WAP is started.

- **Off [Menu 8-6-2-3]**

The cache is never checked.

WAP information [Menu 8-7]

You can view the information about W7020 WAP.

Reset profiles [Menu 8-8]

You can reset all setting values to the factory default.

If you are on line, you can view the following menus.

Home

This is the same as <Menu 8-1>.

Reload

This reloads the current page.

Bookmarks

This is the same as <Menu 8-2>.

Save as bookmarks

Save the current URL as a bookmark. You can also edit the bookmark title.

Message

Push message

Go to URL

Same as [Menu 8-5]

Go to e-mail server

Connect the current URL as an E-mail server.

Set as e-mail server

Save the current URL as an E-mail server.

Clear cache

Remove the contents of cache memory.

SIM service [Menu 9]

Menu Description

Your service provider can offer special application through SIM card, such as home banking, stock market, etc. If you are registered for one of these services, the service name will appear at the end of the Main Menu. With the SIM Services menu your phone is future-proof and will support additions to your service provider's service. For more information contact your service provider.

Care and Maintenance

When using this unit, basic safety precautions as below should be always followed.

- Do not touch the adapter with wet hands.
- Do not disassemble this unit. (Take it to a qualified service technician when repair work is required.)
- Away from electrical appliance such as a TV, radio or personal computer.
- The unit should be situated from heat sources such as radiators or cookers.
- Do not drop.
- Do not subject this unit to mechanical vibration or shock.
- The coating of the phone may be damaged if covered with wrap or vinyl wrapper.
- Use dry cloth to clean the exterior of the unit. (Do not use solvent such as benzene, thinner or alcohol.)
- Do not subject this unit to excessive smoke or dust.
- Do not keep the phone next to credit cards or transport tickets; it can be affect the information on the magnetic strips.
- Do not tap the screen with a sharp object; otherwise, it may damage the phone.
- Do not expose the phone to liquid or moisture.
- Use the accessories like an earphone cautiously. Do not touch the antenna unnecessarily.

Care and Maintenance

■ Caring for the Battery

- You do not need to completely discharge the battery before recharging. Unlike other battery systems, there is no memory effect that could compromise the battery's performance.
- Use only LG batteries and chargers. LG chargers are designed to maximize the battery life.
- Do not disassemble or short-circuit the battery pack.
- Keep the metal contacts of the battery pack clean.
- Replace the battery when it no longer provides acceptable performance. The battery pack may be recharged hundreds of times until it needs replacing.
- Recharge the battery if it has not been used for a long time to maximize usability.
- Do not expose the battery charger to direct sunlight or use it in high humidity, such as the bathroom.
- Do not leave the battery in hot or cold places, this may deteriorate the battery performance.

Technical data

General

Product name : W7020
System : GSM 900/ DCS 1800
SIM card : Small plug-in card 3V, 5V

Dimensions

Size : 88 x 45 x 22mm
Weight with Standard battery: 99.2g

Ambient temperatures

Max : +55°C
Min : -10°C



Телефон WAP

ИНСТРУКЦИЯ ПОЛЬЗОВАТЕЛЯ

МОДЕЛЬ : W7020

Прочтите, пожалуйста, данную инструкцию внимательно перед использованием Вашего аппарата. Сохраните ее для дальнейшего использования.

**W7020 имеет полированную поверхность,
что обеспечивает пользователю больший
комфорт и удобство.**



W7020 Телефон WAP

Для Вашей Безопасности

Все радиопередающие устройства могут создавать помехи работе электронной аппаратуры при нахождении на близком расстоянии.



Все GSM телефоны должны быть постоянно выключены на борту самолета.



Не направляйте работающий инфракрасный порт в глаза.



Не включайте телефон около автозаправочных станций, топливных хранилищ, химических заводов или при проведении подрывных работ.



Выключайте телефон в больницах: он может оказать воздействие на работу медицинской электроники, электрокардиостимуляторов и слуховых аппаратов.



Телефон может создавать небольшие помехи телевизионным и радиоприемникам, компьютерам и т.п.



Не держите телефон в руках во время управления автомобилем.



Не разбирайте телефон или батарею.



Храните телефон в безопасном месте, недоступном детям, так как телефон содержит маленькие съемные части. Ребенок может задохнуться, если вдохнет их.



Не прикасайтесь к зарядному устройству влажными руками.

Обратите, пожалуйста, внимание на то, что:



Необходимо использовать только указанные батареи и зарядные устройства, поскольку иные могут испортить ваш телефон.



Батареи, которые невозможно использовать, должны быть утилизированы в установленном законом порядке.



Следует использовать только **ОРИГИНАЛЬНЫЕ** аксессуары во избежание повреждения вашего телефона.



Некоторые из описанных в инструкции услуг могут не предоставляться всеми сотовыми сетями.

Важная информация

Инструкция пользователя содержит важную информацию по использованию данного телефонного аппарата. Прочтите, пожалуйста, внимательно всю инструкцию для оптимального использования всех возможностей телефона, а так же для того, чтобы не допустить поломки телефона или неправильного его использования.

Содержание

Обзор

Аксессуары	10
-------------------------	-----------

Части Телефона	12
-----------------------------	-----------

- Лицевая Сторона Телефона 12
- Задняя панель телефона 13
- Дополнительный жидкокристаллический дисплей телефона 14

Описание Клавиш	15
------------------------------	-----------

- Боковые клавиши 16
- Буквенно–цифровые Клавиши 17

Информация на Дисплее

Информация на Дисплее	18
------------------------------------	-----------

- Символы на экране..... 18

Начало работы

Установки	20
------------------------	-----------

- Установка SIM–карты 20
- Установка батареи 20
- Зарядка батареи..... 21
- Отключение зарядного устройства 22

Порядок включения телефона	23
---	-----------

- Начало работы с телефоном 23
- Выключение телефона 23

Коды доступа	24
• PIN код (от 4 до 8 знаков)	24
• PIN 2 код (от 4 до 8 знаков)	24
• PUK (Персональный Антиблокировочный Ключ)	25
• PUK 2 код (от 4 до 8 знаков)	25
• Код безопасности (от 4 до 8 знаков)	25
Осуществление вызовов и ответ на вызовы	26
• Осуществление вызовов	26
• Осуществление вызовов при помощи клавиши  [Отправить]	26
• Международные вызовы	26
• Осуществление вызовов из телефонной книжки	27
• Осуществление Вызова Ускоренным Набором	27
Телефонная книга	28
Структура меню	29

Описание Меню

Сообщения [Меню 1]	32
• Написать сообщ [Меню 1–1]	32
• Входящие [Меню 1–2].....	37
• Исходящие [Меню 1–3].....	38
• Инфослужба [Меню 1–4]	39
• Голосовые сообщения [Меню 1–5]	41
• Отчеты доставки [Меню 1–6].....	41
• Шаблоны [Меню 1–7].....	42
• Установки [Меню 1–8].....	43
• Стереть все [Меню1–9]	44

Журнал звонков [Меню 2]	45
• Неотвеченные [Меню 2–1]	45
• Принятые звонки [Меню 2–2]	46
• Набранные ном [Меню 2–3]	46
• Очистить журнал [Меню 2–4]	46
• Длительность [Меню 2–5]	47
• Стоимость вызова [Меню 2–6]	48
• Уст. стоим [Меню 2–7]	49
Профили [Меню 3]	50
• Только вибра [Меню 3–1]	50
• Без звука [Меню 3–2]	51
• Основной [Меню 3–3]	51
• Громко [Меню 3–4]	52
• Наушник [Меню 3–5]	52
• В автомобиле [Меню 3–6]	52
Установки [Меню 4]	55
• Будильник [Меню 4–1]	55
• Дата и Время [Меню 4–2]	56
• Настр. телефона [Меню 4–3]	58
• Настр. вызовов [Меню 4–4]	59
• Настр. безопас [Меню 4–5]	64
• Выбор сети [Меню 4–6]	68
• Заводск. устан. [Меню 4–7]	68
Переадрес. [Меню 5]	69
• Все голос. выз [Меню 5–1]	69
• Если занято [Меню 5–2]	69
• Если не ответ. [Меню 5–3]	70
• Если недоступн [Меню 5–4]	70
• Все выз. данн [Меню 5–5]	70

• Все факсы [Меню 5–6]	70
• Уд. все переадрес [Меню 5–7]	71
Организатор [Меню 6]	72
• Расписание [Меню 6–1]	72
• Заметки [Меню 6–2]	74
• Зап. книжка [Меню 6–3]	75
Развл и Служ [Меню 7]	84
• Игра [Меню 7–1]	84
• Моя папка [Меню 7–2]	84
• Конвертер [Меню 7–3]	85
• Калькулятор [Меню 7–4]	86
• Мировое время [Меню 7–5]	86
• Диктофон [Меню 7–6]	87
• Инфракрасный [Меню 7–7]	87
Интернет [Меню 8]	88
• Домашн. [Меню 8–1]	88
• Закладки [Меню 8–2]	88
• Push сообщ. [Меню 8–3]	89
• Профили [Меню 8–4]	90
• Переход к URL [Меню 8–5]	92
• Настр. кэша (сверхоперативной памяти) [Меню 8–6] ..	93
• Информация WAP [Меню 8–7]	93
• Сбр профил [Меню 8–8]	93
Меню он–лайн	94
Услуги SIM	95
Уход и Техническое обслуживание	96
Технические Данные	98

Проверьте и убедитесь, что у вас в наличии есть все части, показанные ниже.



Трубка

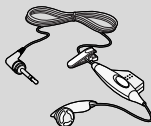

**Портативный комплект
автоматической связи
(Handsfree)**



**Гарантийный
Талон**



**Инструкция
Пользователя**



**Стандартная
Батарея**



CD

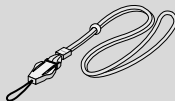

**Ремешок-
держатель**



**Дорожный
Адаптер**

<Оptionные Аксессуары>

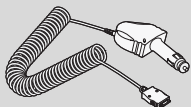

**Автомобильное
Зарядное Устройство**

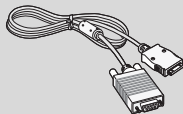

**Информационный
Комплект**

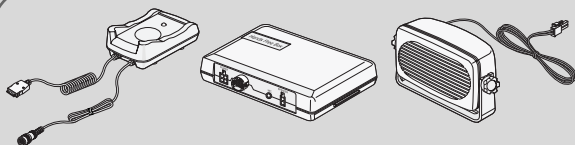

Комплект автомобильной гарнитуры (handsfree).

Лицевая Сторона Телефона

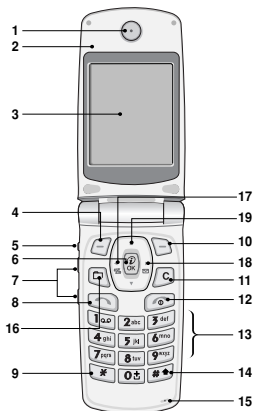

- | | |
|------------------------------------|---|
| 1. Раковина телефонной трубки | 11. Кнопка «Очистить» |
| 2. Активная крышка | 12. Кнопка «Закончить» и
ВКЛ /ВЫКЛ |
| 3. Экран дисплея | 13. Кнопки цифр и знаков |
| 4. Кнопка «Влево» | 14. Кнопка # |
| 5. Кнопка записи | 15. Микрофон |
| 6. Кнопка подтверждения | 16. Кнопка «Закладки» |
| 7. Боковые кнопки
«Вверх –вниз» | 17. Кнопка быстрого доступа
к меню «Профили» |
| 8. Кнопка «Отправить» | 18. Кнопка быстрого доступа
к меню «Сообщения» |
| 9. Кнопка «Старт» | 19. Кнопки навигации |
| 10. Кнопка «Вправо» | |

Задняя панель телефона

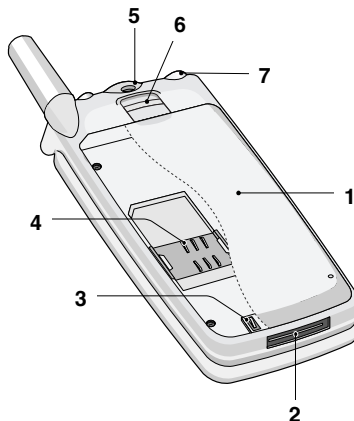

1. Батарея
2. Гнездо для подключения кабелей /
Гнездо для подключения зарядного устройства
/Гнездо для подключения автомобильной
гарнитуры Hands-Free (использование телефона
без помощи рук)
3. Клеммы батареи
4. Гнездо для установки SIM-карты
5. Отверстие для наручного ремешка
6. Замок батареи
7. Гнездо для подключения наушника и микрофона

Дополнительный жидкокристаллический дисплей телефона

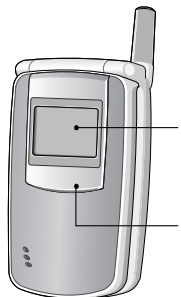

- 1 **Дополнительный жидкокристаллический дисплей**
- 2 **Светодиод – индикатор вызова**







Вы можете видеть значки, оповещающие о текстовом сообщении или голосовой почте, даже не открывая телефон. Помимо этого, Вы можете видеть имена и номера телефонов входящих и исходящих вызовов.









! **Примечание!**

- Если имя или номер телефона не сохранены в телефонной книге, при совершении или приеме вызовов на дисплее появиться надпись Новый вызов.



Ниже показаны кнопочные компоненты телефона.

Описание Клавиатуры

Кнопка	Описание
	Левая Кнопка/Правая Кнопка Каждая из этих клавиш выполняет функцию, обозначенную текстом на дисплее непосредственно над ними.
	Клавиши навигации Левая клавиша навигации Используется для быстрого доступа к функции «Профили» и к функциям Меню. Правая клавиша навигации Используется для быстрого доступа к функции «Сообщения» и к функциям Меню. Клавиши навигации «Вверх–вниз» Используются для поиска в телефонной книге и доступа к функциям Меню. Клавиша «Подтверждения» Вы можете напрямую перейти в директорию WAP если нажмете и будете удерживать клавишу длительное время.
	Клавиша «Закладки»/Клавиша «Очистить» Вы можете перейти напрямую к меню «Закладки» нажав на клавишу  . Вы можете удалить все введенные символы, нажав на клавишу  .
	Клавиша «Отправить» Вы можете набрать номер телефона или ответить на вызов. Если вы нажмете на эту клавишу без введения номера, ваш телефон покажет последний набранный номер, полученный номер и пропущенный номер.

Кнопка	Описание
  	Цифровые Клавиши Эти клавиши используются главным образом для набора в режиме ожидания и введения номеров или символов в режиме редактирования. Нажатие на эти клавиши в течение длительного времени. <ul style="list-style-type: none"> Используется для набора для международного вызова до  Используется для ускоренных наборов Используется для вызова вашего ящика голосовой почты
	Клавиша «Закончить» и ВКЛ/ВЫКЛ Служит для завершения или отклонения вызовов. Кроме этого клавиша управляет питанием телефона. Для того чтобы включить или выключить телефон необходимо нажать и удерживать клавишу несколько секунд.

Боковые клавиши

Кнопка	Описание
 	Боковые клавиши «вверх–вниз» В режиме ожидания регулируют громкость звукового сопровождения нажатия клавиш, во время разговора управляют громкостью динамика.
	Клавиша «3 апис ь» Вы можете записывать голосовые сообщения нажав и удерживая клавишу несколько секунд. Если телефон находится в сложенном положении вы можете отклонить вызов нажав на эту клавишу.

Буквенно–цифровые Клавиши

Буквенное и цифровое соотношение клавиатуры отображено в следующей таблице.

Кнопка	Описание
	. ! ' 1 , - ? @ _
	А В С 2 А Ё з е Б Ё В а б с К И З Й Л М Ё Н
	Д Е F 3 и й Г ж d e f С П О Р
	Г Н I м н к л Ё 4 g h i Х У Т Ф ё
	Ж К Л 5 j k l
	М Н О 6 Д Е с о п к м н о ц ъ ш ч щ ы ѝ
	Р Q R S 7 p q r s ѳ
	Т U V 8 Ж ф т у t u v я э ѳ ю
	W X Y Z 9 w x y z
	0, ѳ [Клавиша Пробел]

Информация на Дисплее

Информация на Дисплее

На дисплее высвечивается несколько символов, ниже описывается каждый символ, который вы можете увидеть на телефоне.

Символы на экране

Символ/Индикатор	Описание
	Информирует вас о мощности сетевого сигнала.
	Вызов соединен.
	Показывает, что вы пользуетесь услугой роуминга.
	Будильник установлен и включен.
	Информирует вас о состоянии батареи.
	Вы получили новое текстовое сообщение.
	Вы получили голосовое сообщение.
	Вы можете установить режим вибрации.
	Вы получили сообщение по E-mail.
	Громкое меню профиля.
	Тихое меню профиля.
	Меню профиля с головной гарнитурой.
	Автомобильное меню профиля.
	Общее меню профиля.
	Вы можете контролировать ящик входящих сообщений и сообщения для использования функции push service.

Символы Верхнего Меню

Символ	Описание
	Сообщения
	Журнал звонков
	Профили
	Установки
	Переадрес.
	Органайзер
	Развл и Служ
	Интернет
	Услуги SIM (в зависимости от SIM карты)

1 Установка SIM-карты

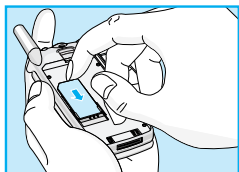

Гнездо для установки SIM-карты находится на задней панели телефона. Следуйте следующим указаниям по установке SIM-карты.

1. Удалите батарею если она прикреплена к телефону.
2. Вставьте SIM-карту в гнездо под металлические держатели, причем золотистого цвета контактное окошко SIM-карты должно смотреть вниз, а срезанный уголок – вправо.

! Примечание

- Перед установкой SIM-карты убедитесь в том, что телефон отключен и батарея удалена.
- Царапины могут серьезно повредить металлические контакты SIM-карты. Всегда обращайтесь и устанавливайте SIM-карту с особой осторожностью. Четко выполняйте инструкции, которыми снабжена SIM-карта.

2 Установка батареи

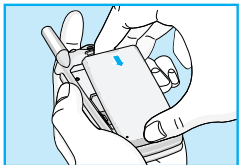

1. Совместите батарею с задней частью телефона как показано на рисунке.

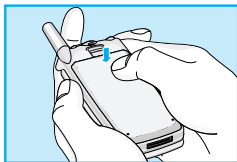

- Надавите на батарею до щелчка.

3 Зарядка батареи

Перед тем, как подсоединить к телефону штекер переносного зарядного устройства, установите на телефон батарею.

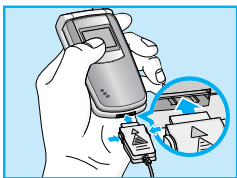

- Вставьте штекер переносного зарядного устройства в специальное отверстие в нижней части телефона.

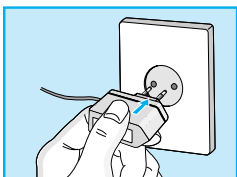

- Вставьте вилку переносного зарядного устройства в розетку. Пользуйтесь только входящим в комплект зарядным устройством.



! Осторожно!

- Не прикладывайте усилий, когда вставляете штекер в телефон, Вы можете повредить как сам аппарат, так и зарядное устройство.

4 Отключение зарядного устройства

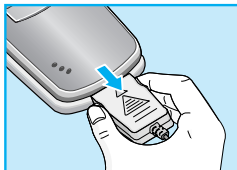

Отключите переносное зарядное устройство от телефона, нажав на боковые кнопки на штекере.

! Примечание

- Помните о том, что после замены батарей необходимо полностью зарядить использованные батареи.
- Не удаляйте батарею или SIM-карту во время зарядки.
- Иконка индикатора зарядки перестает мерцать после того, как зарядка полностью завершена.
- Во время зарядки батареи вы можете проверить статус батареи по цвету светодиодного индикатора (Полная зарядка – голубой, идет зарядка – Красный.)

! Примечание!

- Если зарядка батареи не завершена окончательно...
 1. После выключения телефона попробуйте зарядить батарею.
 2. В случае если батарея присоединена к телефону, пожалуйста, отстегните ее. Когда установите ее обратно, пожалуйста, попробуйте зарядить батарею.

1 Начало работы с телефоном

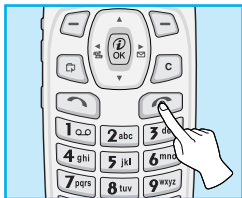

1. Нажмите и удерживайте клавишу  (Клавиша «Закончить» и ВКЛ/ВЫКЛ). Вы услышите звуковой сигнал.
2. В зависимости от установок личного **Запрос PIN-кода** [Меню 4–5–1] Вам будет надо или не надо ввести его значение.
3. Если Ваш телефон подключен к сети, вскоре ее название появится на экране.

2 Выключение телефона

В режиме ожидания нажмите и удерживайте кнопку . Вы услышите звуковой сигнал.

Для того чтобы избежать несанкционированного использования Вашего телефона Вы можете использовать коды доступа, описанные в данном разделе. Коды доступа (кроме PUK и PUK2) могут изменяться пользователем (Меню 4–5–4).

PIN код (от 4 до 8 знаков)

PIN (Персональный Идентификационный Номер) код защищает вашу SIM карту от несанкционированного использования. Обычно **PIN** код прилагается к SIM карте. Если функция «Запрос PIN кода» находится в положении «Включено», при каждом включении телефон будет требовать ввести PIN код. Наоборот, когда функция «**Запрос PIN кода**» находится в положении «**Выключено**», при каждом включении телефон будет напрямую подключаться к сети, не требуя ввести PIN код.

PIN 2 код (от 4 до 8 знаков)

PIN 2 код, который прилагается к некоторым SIM картам, необходим для доступа к специальным функциям, таким как «Информация о стоимости звонков», «Набор фиксированных номеров». Все эти функции доступны только в том случае, если они поддерживаются Вашей SIM картой.

PUK (Персональный Антиблокировочный Ключ)

Код необходим для смены заблокированного PIN кода. PUK код может прилагаться к SIM карте. Если нет – свяжитесь со своим местным поставщиком услуг связи для того, чтобы получить этот код. Если Вы потеряли или забыли PUK код – также свяжитесь со своим местным поставщиком услуг связи.



PUK 2 код (от 4 до 8 знаков)

PUK 2 код, который прилагается к некоторым SIM картам, необходим для смены заблокированного PIN 2 кода. Если Вы потеряли или забыли PUK 2 код, свяжитесь со своим местным поставщиком услуг связи.



Код безопасности (от 4 до 8 знаков)

Код безопасности защищает ваш телефон от несанкционированного использования. Этот код необходим для удаления всех записей из телефона и включения меню «Восстановить заводские установки». Код по умолчанию – «0000». Вы так же можете изменить этот код в «Меню настройки безопасности».



Осуществление вызовов

1. Наберите телефонный номер, включая код местности. Для редактирования номера на дисплее, нажмите левую клавишу управления, чтобы переместить курсор влево и нажмите правую клавишу управления, чтобы переместить курсор вправо.
2. Нажмите клавишу  [Отправки] для вызова номера.
3. Нажмите клавишу  [Окончание/ВКЛ.ВЫКЛ] для окончания вызова.



Осуществление вызовов при помощи клавиши [Отправить]

1. Нажмите на клавишу  [Отправить] и вы сможете просмотреть последние пропущенные, полученные и набранные телефонные номера.
2. Выберите номер, по которому вы хотите позвонить.
3. Нажмите на клавишу  [Отправить]

Международные вызовы

1. Нажмите и удерживайте клавишу  до появления префикса международных звонков. Этот префикс можно заменить кодом доступа к международной связи.
2. Введите код страны, местности и номер телефона.
3. Нажмите на клавишу  [Отправить].

Осуществление вызовов из телефонной книжки

1. Сначала в режиме ожидания откройте телефонную книгу, нажав на клавишу  [Имена].
2. Когда на экране появиться необходимое меню, нажмите клавишу  [OK] для активации функции.
3. Когда Вы найдете необходимую запись по номеру или по имени, для вызова нажмите на клавишу  .

Осуществление Вызова Ускоренным Набором

Подробности смотрите в Разделе «Зап. книжка – Ускоренный Набор» [Меню 6–3–4]

Телефонная книга

Начало работы

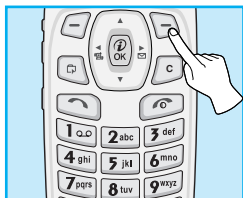

Для перехода в меню телефонной книги нажмите клавишу **Имена** в режиме ожидания, после этого выберите необходимый элемент. Вы так же можете получить доступ к меню через Органайзер.

	Название	Описание
1	Искать	Позволяет Вам искать определенное имя.
2	Добав. новый	Позволяет Вам добавлять новые записи имен и номеров.
3	Группы вход.	Позволяет Вам просматривать список групп и выбирать их. Для каждой группы вы можете изменять имя, задавать определенную мелодию звонка, иконку и цвет светоизлучающего индикатора.
4	Скорост набор	Позволяет Вам задать до 8 номеров телефонов (с 2-мн. по 9-мн. клавиши) для набора в одно касание
5	Установка пам.	Вы можете выбрать память телефона или SIM карты для хранения номеров
6	Стереть все	Позволяет Вам удалить всю информацию как из памяти телефона, так и с SIM карты
7	Копир. все	Позволяет Вам копировать записи из памяти Вашего телефона в память SIM карты и из памяти SIM карты в память Вашего телефона
8	Справка	Позволяет Вам проверять состояние памяти, список телефонов и услуг сервис центра, свой собственный список номеров



1 Сообщения

- 1 Написать сообщ
- 2 Входящие
- 3 Исходящие
- 4 Инфослужба
- 5 Голосовые сообщения
- 6 Отчеты доставки
- 7 Шаблоны
- 8 Установки
- 9 Стереть все



2 Журнал звонков

- 1 Неотвеченные
- 2 Принятые звонки
- 3 Набранные ном
- 4 Очистить журнал
- 5 Длительность
- 6 Стоимость вызова
- 7 Уст. стоим



3 Профили

- 1 Только вибра
- 2 Без звука
- 3 Основной
- 4 Громко
- 5 Наушник
- 6 В автомобиле



4 Установки

- 1 Будильник
- 2 Дата и Время
- 3 Настр. телефона
- 4 Настр. вызовов
- 5 Настр. безопасн
- 6 Выбор сети
- 7 Заводск. устан.



5 Переадрес.

- 1 Все голос. выз
- 2 Если занято
- 3 Если не отвеч.
- 4 Если недоступн
- 5 Все выз. данн
- 6 Все факсы
- 7 Уд. все переад



7 Развл и Служ

- 1 Игра
- 2 Моя папка
- 3 Конвертер
- 4 Калькулятор
- 5 Мировое время
- 6 Диктофон
- 7 Инфракрасный



6 Органайзер

- 1 Расписание
- 2 Заметки
- 3 Зап. книжка



8 Интернет

- 1 Домашн.
- 2 Закладки
- 3 Push сообщ.
- 4 Профили
- 5 Переход к URL
- 6 Настр. кэша
- 7 Информация WAP
- 8 Сбр профил



9 Услуги SIM

Эти услуги зависят от SIM карты и доступных услуг, предоставляемых в сети.

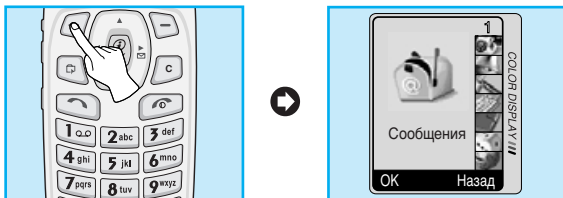

Данное меню включает в себя функции, связанные с SMS (Службой Коротких Сообщений), голосовой почтой, а также служебными сетевыми сообщениями.

Написать сообщ [Меню 1-1]

Вы можете писать и редактировать текстовые сообщения размером до 480 знаков. Кроме того, вы можете проверять оставшееся количество знаков в сообщении.

1. Войдите в меню **Сообщения** путем нажатия на клавишу [OK].
2. Если Вы хотите написать новое сообщение, выберите **Написать сообщ** в меню.
3. Введите сообщение.
4. После завершения написания Вашего сообщения, нажмите на клавишу [Опции]. После этого на экране дисплея появится следующее меню.



Передать

Вы можете отправить текстовое сообщение.

1. Для оправки сообщения введите номер телефона для передачи.
2. Нажмите на клавишу [OK]. Если вы не хотите отсылать сообщение – нажмите на клавишу [Назад.]

Сохранить

Сохраняет сообщение в Ящике исходящих сообщений

Если Вы захотите сохранить сообщение в Ящике исходящих сообщений, нажмите клавишу  [OK], или нажмите клавишу  [Назад]. если Вы этого не хотите.

Вставить шаблон

Шаблон является заранее подготовленным сообщением. Вы можете выбрать один из шаблонов и добавить его к сообщению, которое Вы планируете отправить.

Влож. рисунок

Если Вы захотите вставить картинку в отправляемое сообщение, Вы сможете выбрать ее в EMS. На Ваш выбор будут предложены разл.

Влож. анимацию

Если Вы захотите вставить анимацию в отправляемое сообщение, Вы сможете выбрать ее в EMS. Вы сможете выбрать одну из 15 анимаций.

Влож. звук

Если Вы захотите добавить звук к отправляемому сообщению, Вы сможете выбрать его в EMS.



Внимание!

- Вы не сможете отправлять или получать сообщения через EMS из-за совместимости телефона W7020 с другими телефонами.

Словарь eZi

Вы можете добавлять, удалять и редактировать слова в словаре eZi. Если Вы сохраните слово в словаре, то оно будет иметь более приоритетное значение, чем другие.

• Как добавить слово в словарь

1. Выберите **словарь Ezi**.
2. На экране дисплея появится сообщение **<Нет слова>**, если ничего не сохранено. Если Вы сохраните слово в словаре, то Вы сможете просмотреть список слов.
3. Нажмите кнопку  [OK].
4. После ввода слова нажмите клавишу  [OK].

• Как удалить слово из словаря

1. Выберите **словарь Ezi**.
2. Выберите слово, которое Вы хотите удалить, а затем нажмите клавишу  [Опция].
3. Выберите меню **Стереть**.

• Как редактировать слово в словаре

1. Выберите **словарь Ezi**.
2. Выберите слово, которое Вы хотите редактировать, а затем нажмите клавишу  [Опция].
3. Выберите меню **Редакт**.

Как пользоваться текстом eZi

Режим текста eZi позволяет Вам печатать слова легко и быстро. При однократном нажатии на клавишу для каждого знака, Вы можете получить нужное Вам слово. Поэтому Вам не требуется вводить все знаки для составления слова.

• Как изменить режим

Существует 4 режима: **режим eZi, Цифровой режим, Буквенный режим (Заглавных букв и Маленьких букв)**. Переход с одного режима редактирования на другой осуществляется путем нажатия на клавишу

• Как использовать режим eZi

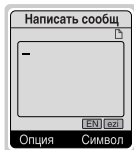





1. Выберите **Сообщения** путем нажатия на клавишу [OK].
2. Перейдите к **Написать сообщ** путем нажатия на клавишу [OK].
3. В режиме текста eZi просто нажмите на клавишу, обозначающую символ на клавиатуре. Кроме этого, Вы можете сделать пробел при помощи кнопки
4. После написания сообщения, нажмите клавишу [OK].
5. Если Вы хотите отправить или сохранить сообщение, нажмите клавишу [Опция].

! Пример

Например, для написания слова "Tomorrow", нажмите последовательно на клавиши → →

→

! Внимание!

1. Вы можете изменить язык при помощи кнопки .
2. При нажатии на соответствующую клавишу, клавиша  изменится на Изменить. После этого Вы сможете изменить форму Заглавной буквы при помощи клавиши  Нажать Изменение. Например: you → y.o.u. → Y.O.U. → YOU. После сделанного выбора, клавиша  вернется в состояние Символ.

• Как пользоваться Цифровым режимом

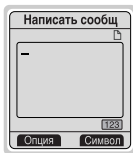

Вы можете воспользоваться данным режимом для введения номера, переход к другому режиму осуществляется при помощи клавиши .

• Как пользоваться буквенным режимом

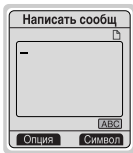

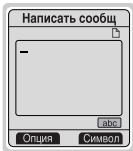

В буквенном режиме есть два подрежима. Вы можете переходить от одного подрежима к другому при помощи клавиши . Вы можете вводить заглавные буквы.







Вы можете вводить маленькие буквы.

! Внимание!

1. Если Вы хотите ввести пробел, нажмите на клавишу .
2. Для стирания буквы, используйте клавишу .

Входящие [Меню 1–2]

Если Вы получили текстовое сообщение, на экране дисплея появится символ . Вы можете сохранить это сообщение в списке входящих сообщений , . Выберите нужное сообщение при помощи клавиш навигации. Вы сможете удалить все входящие сообщения путем выбора **Стереть все** в нижней части списка. После прочтения сообщения, нажмите на клавишу  [Опция] для получения доступа к имеющимся опциям.

Ответить [Меню 1–2–1]

Вы можете отправить в ответ сообщение, если нажмете на клавишу  [OK].

Переслать [Меню 1–2–2]

Вы можете отправить выбранное сообщение другому абоненту, если нажмете на клавишу  [OK].

Стереть [Меню 1–2–3]

Вы можете удалить сообщение, если нажмете на клавишу  [OK].

Получ номер [Меню 1–2–4]

Если у сообщения есть номер, Вы сможете не только выделить его, но также сможете сохранить его в телефонной книжке. Вы также сможете осуществить вызов по этому номеру.





Сохран. вложения [Меню 1–2–5]

Вы можете сохранять такие файлы вложений, как картинка, звук и анимация.

Обратн вызов [Меню 1–2–6]

Вы можете осуществить вызов того, от кого Вы получили сообщение, путем нажатия на клавишу  [Отправить].

Исходящие [Меню 1–3]

При выборе данного меню, Вы сможете увидеть список исходящих сообщений. Вы сможете перейти к нужному сообщению при помощи клавиш ,  навигации, после этого нажмите на клавишу  [OK] для прочтения сообщения. Если Вы захотите выйти из меню Ящика исходящих сообщений, нажмите клавишу  [Назад]. Кроме этого, Вы сможете удалить все исходящие сообщения путем выбора меню **Стереть все** в нижней части списка. После прочтения сообщения, нажмите на клавишу  [Опция] для получения доступа к следующему подменю.

Переслать [Меню 1–3–1]

Вы можете отправить сообщение другому абоненту.

Стереть [Меню 1–3–2]

Вы можете удалить сообщение.

Получ номер [Меню 1–3–3]

Если у сообщения есть номер, Вы сможете не только выделить его, но также сможете сохранить его в телефонной книжке. Вы сможете осуществить вызов по этому номеру.

! Внимание!

Если Вы делаете пробелы при вводе номеров, принимающий сможет получать их последовательно.

Инфослужба [Меню 1–4]

Информационные сообщения (CB Message) являются текстовыми сообщениями, передаваемыми сетью пользователям телефонов GSM. Они предоставляют общую информацию, такую как сводки погоды, информацию об автомобильных пробках, такси, аптеках, биржевых ценах. Каждый тип информации имеет свой номер; поэтому Вы можете обратиться к поставщику услуг. При получении информационного сообщения Вы увидите следующие подменю:



Получение [Меню 1–4–1]

- **Да** : Если Вы выберете данное меню, ваш телефон будет принимать Информационные сообщения
- **Нет** : Если Вы выберете данное меню, ваш телефон не будет принимать Информационные сообщения

Входящие [Меню 1–4–2]

Вы можете читать и стирать Информационные сообщения.

Каналы [Меню 1–4–3]

Если Вы захотите создать новые темы, нажмите на клавишу  [OK]. После этого Вы сможете выбрать новые темы меню при помощи клавиши  [Выбор]. Если у Вас уже есть темы, Вы сможете удалять, редактировать или активировать их посредством нажатия на клавишу  [Опция].

Сигнал [Меню 1–4–4]



- **Вкл**

При получении Информационного сообщения Ваш телефон проинформирует Вас об этом звуковым сигналом.

- **Выкл**

При получении Информационного сообщения Ваш телефон не проинформирует Вас об этом звуковым сигналом.

Автоиндикация [Меню 1–4–5]

При получении Информационного сообщения оно автоматически показывается на экране дисплея. Вы сможете прочитать его при помощи клавиш  ,  .

- **Вкл**

Сообщение будет автоматически показано на экране дисплея.

- **Выкл**

Сообщение не будет автоматически показано на экране дисплея.

Язык [Меню 1–4–6] (Зависит от сети)

Вы можете выбрать нужный Вам язык путем нажатия на клавишу  [OK]. После этого Ваш телефон будет принимать Информационные сообщения на выбранном Вами языке. Если Вы пользуетесь всеми языками, предоставляемыми Вашим телефоном, выберите **Все** в нижней части списка.

Голосовые сообщения [Меню 1–5]

Голос. сообщ. [Меню 1–5–1]

В данном меню Вы можете прослушивать Ваши голосовые сообщения. Если адрес центра голосовой почты уже сохранен в телефоне, Ваш телефон осуществит автоматическое соединение. Если адрес центра не хранится в памяти телефона, телефон попросит ввести адрес.

Голосовой ящик [Меню 1–5–2]

Вы можете ввести номер голосового почтового ящика.

Отчеты доставки [Меню 1–6]

Вы можете прочитать и удалить сообщения с отчетами о доставке.

Шаблоны [Меню 1-7]

Вы можете увидеть 10 заранее подготовленных сообщений в списке. Вы можете просмотреть шаблоны уже сохраненные в списке перед началом редактирования. Вы можете редактировать их. Остальные являются <пустыми>. Вы можете добавить новые шаблоны.

Редакт [Меню 1-7-1]

Вы можете редактировать шаблон.

Стереть [Меню 1-7-2]

Вы можете удалить шаблон.

Передать [Меню 1-7-3]

Вы можете отправить текстовое сообщение с шаблоном.

Установки [Меню 1–8]

Центр SMS [Меню 1–8–1]

Вы можете ввести адрес центра сообщений.

Типы сообщений [Меню 1–8–2]

Текстовое, Голосовое, Факсимильное, Поисковый сигнал, X.400, Электронная почта, ERMES

Обычно, тип сообщения установлен на **текстовое**. Вы можете преобразовать Ваш текст в альтернативные форматы, который будут подходить к устройству, которое будет принимать сообщение. Проконсультируйтесь с Вашим поставщиком услуг по поводу наличия данной функции.

Срок действия [Меню 1–8–3]

Данная сетевая услуга позволяет Вам установить продолжительность срока хранения Ваших текстовых сообщений в центре хранения сообщений, в течение которого будут осуществляться попытки доставить эти сообщения Вам.

Отчеты доставки [Меню 1–8–4]

Если Вы выберете Да в данном меню, Вы сможете узнать, доставлено Ваше сообщение успешно или нет.

Оплатить ответ [Меню 1–8–5]

После передачи сообщения, лицу, которому Вы отправили сообщение, сможет ответить Вам, и стоимость ответа будет включена в Ваш счет оплаты телефона.

Емкость памяти [Меню 1–8–6]

Если Вы выберете данное меню, телефон покажет объем использованной памяти, а также общий объем памяти. Общий объем памяти состоит из суммы памяти SIM карты и памяти телефона.

Стереть все [Меню1–9]

Да [Меню 1–9–1]

Вы можете удалить все сообщения в Ящике входящих/исходящих сообщений.

Нет [Меню 1–9–2]

Вы можете отменить удаление всех сообщений в Ящике входящих/исходящих сообщений.

Журнал звонков [Меню 2]

(Зависит от Сети)

Описание Меню

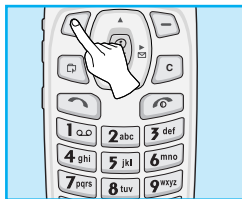

[Нажмите
один раз]

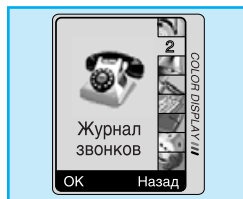

Вы сможете проверить пропущенные, полученные и осуществленные вызовы только в том случае, если сеть обеспечивает идентификацию линии вызова в районе обслуживания.

В опции пропущенных, полученных и осуществленных вызовов Вы можете:

- Осуществить вызов по данному номеру.
- Сохранить номер в телефонной книжке.
- Просмотреть дату и время вызова.
- Отредактировать, удалить или сохранить номер из списка в телефонной книжке.

Неотвеченные [Меню 2-1]

Данная функция позволяет Вам просмотреть список, состоящий из 10 последних телефонных номеров, которые Вы не получили.

Журнал звонков [Меню 2]

(Зависит от Сети)

Описание Меню

Принятые звонки [Меню 2–2]

Данная функция позволяет Вам просмотреть список, состоящий из 20 последних полученных вызовов.

Набранные ном [Меню 2–3]

Данная функция позволяет Вам просмотреть список, состоящий из 20 телефонных номеров, вызов которых Вы недавно осуществили или пытались осуществить.

В каждом меню есть следующие подменю:

Просм подробн.

Вы можете проверить набранный номер.

Стереть

Вы можете удалить список набранных номеров

Сохранить

Вы можете сохранить информацию о набранном номере.

Вх. звонки

Вы можете осуществить вызов по данному номеру.

Очистить журнал [Меню 2–4]

Данная функция позволяет Вам удалить списки Пропущенных, Осуществленных и Полученных вызовов. Вы сможете одновременно удалить все списки вызовов.

Длительность [Меню 2-5]

Данная функция позволяет Вам проверить продолжительность входящих и исходящих вызовов. Вы можете сбросить все эти значения при помощи сброса Таймеров после введения кода безопасности.

Посл вызов [Меню 2-5-1]

Если Вы нажмете на клавишу  [Сброс], Вы сможете стереть длительность последнего вызова.

Принятые звонки [Меню 2-5-2]

Если Вы нажмете на клавишу  [Сброс], Вы сможете стереть длительность полученного вызова. Вам понадобится ввести Код безопасности.

Набранные ном [Меню 2-5-3]

Если Вы нажмете на клавишу  [Сброс], Вы сможете стереть длительность исходящего вызова. Вам понадобится ввести Код безопасности.

Все вызовы [Меню 2-5-4]

Если Вы нажмете на клавишу  [Сброс], Вы сможете стереть длительность последнего вызова, полученного вызова и исходящего вызова. Вам понадобится ввести Код безопасности.

Журнал звонков [Меню 2]

(Зависит от Сети)

Описание Меню

Стоимость вызова [Меню 2–6]

Данная сетевая услуга позволяет Вам проверить стоимость Вашего последнего вызова, а также стоимость всех вызовов. Для сброса всех стоимостных установок Вам понадобится код PIN2.

Цена посл. зв. [Меню 2–6–1]

Данная функция позволяет Вам повторно установить стоимостные установки последнего вызова. Для этого Вам понадобится ввести код PIN 2.

Суммарн. стоим [Меню 2–6–2]

Данная функция позволяет Вам повторно установить стоимостные установки всех вызовов. Для этого Вам понадобится ввести код PIN 2.

Внимание

- Действительная стоимость вызовов, выставяемая вашим поставщиком услуг, может различаться в зависимости от сетевых характеристик, округления счетов, налогов и т.п.

Уст. стоим [Меню 2–7]

Огран. цену зв. [Меню 2–7–1]

Данная сетевая услуга позволяет Вам ограничивать стоимость Ваших вызовов количеством единиц оплаты или валюты. Если Вы выберете минимальное значение, то оно будет показано на дисплее в режиме ожидания. Вы сможете осуществлять и принимать вызовы до тех пор, пока указанный лимит стоимости не будет превышен.

Уст тариф [Меню 2–7–2]

Вы можете изменять единицы оплаты и тип валюты. Обратитесь к Вашему поставщику услуг для получения цены за единицу оплаты. Для выбора валюты или единицы оплаты в данном меню Вам может понадобиться код PIN2.

Автоиндикация [Меню 2–7–3]

При установке **Вкл** в режиме ожидания будет показан остаток единиц оплаты. После окончания вызова будет показана стоимость последнего вызова.

Профили [Меню 3]

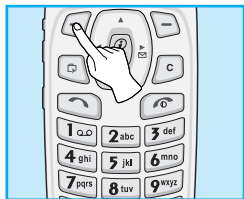

Описание Меню

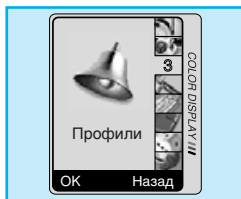

[Нажмите
два раза]



В данном меню Вы можете изменять и настраивать звуковые сигналы телефона в зависимости от различных событий, условий и групп абонентов. (Например, Если Вы находитесь в автомобиле, Вы можете выбрать профиль **Автомобиль**, и т.п.)

1. Нажмите клавишу  [Меню] в режиме ожидания.
2. Нажмите клавишу  для получения прямого доступа к меню **Профили**.

Только вибра [Меню 3-1]

Активировать [Меню 3-1-1]

Вы можете настроить профиль на Вибрацию, если Вам понадобится режим вибрации.

Без звука [Меню 3–2]

Активировать [Меню 3–2–1]

Вы можете установить профиль на Тихо, если Вы находитесь в тихом месте.

Персонализ. [Меню 3–2–2]

Вы можете изменять значения подменю, входящих в меню Профиль.

Основной [Меню 3–3]

Активировать [Меню 3–3–1]

Вы можете настроить профиль на Общее, если Вам понадобится режим Общее.

Персонализ. [Меню 3–3–2]

Вы можете изменять значения подменю, входящих в меню Профиль.

Громко [Меню 3–4]

Активировать [Меню 3–4–1]

Вы можете установить профиль на На улице, если Вы находитесь в шумном месте.

Персонализ. [Меню 3–4–2]

Вы можете изменять значения подменю, входящих в меню Профиль.

Наушник [Меню 3–5]

Активировать [Меню 3–5–1]

Вы можете установить профиль на Наушник, когда вы надеваете наушник.

Персонализ. [Меню 3–5–2]

Вы можете изменять значения подменю, входящих в меню Профиль.

В автомобиле [Меню 3–6]

Активировать [Меню 3–6–1]

Вы можете установить данный профиль, когда вы подключаете телефон к Handsfree

Персонализ. [Меню 3–6–2]

Вы можете изменять значения подменю, входящих в меню Профиль.

! Внимание!

- При подключении наушника или handsfree к телефону, на экране дисплея автоматически появятся все связанные с ними меню.

Группа подменю Персонализация Профиля [Меню 3–х–х]

Меню **Персонализ** имеет подменю, о которых рассказывается ниже.

Извещ. о выз [Меню 3–х–х–1]

Позволяет установить вид предупреждения о входящем вызове в зависимости от окружающих условий.

Тон звонка [Меню 3–х–х–2]

Позволяет установить тип звукового сигнала в зависимости от окружающих условий.

Громкость [Меню 3–х–х–3]

Позволяет установить громкость звонка в зависимости от окружающих условий.

Сигнал SMS [Меню 3–х–х–4]

Позволяет предупредить о получении сообщения в зависимости от окружающих условий. Один звуковой сигнал, Вибрация, Периодич зв, звонок и вибрация, выкл.

Изв. о сообщ. [Меню 3–х–х–5]

Позволяет установить громкость звукового сигнала предупреждения о сообщении в зависимости от окружающих условий.

Громк. клавиш [Меню 3–х–х–6]

Позволяет установить громкость звучания кнопок клавиатуры в зависимости от окружающих условий.

Внимание!

Авто ответ

- Данная функция будет активирована только в том случае, если Ваш телефон подключен к комплекту Handsfree или наушнику.
 - **Отключить** : Телефон не будет отвечать автоматически.
 - **Через 5 сек** : Телефон ответит автоматически через 5 секунд после поступления вызова.
 - **Через 10 сек** : Телефон ответит автоматически через 10 секунд после поступления вызова.

Установки [Меню 4]

Описание Меню

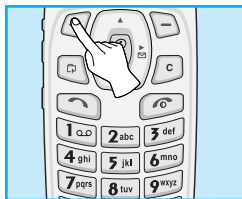

[Нажмите
три раза]



Будильник [Меню 4-1]

При помощи данного меню Вы сможете устанавливать будильник телефона.

• Вкл

Вы можете установить будильник на определенное время (Часы и Минуты).

1. Войдите в Меню.
2. Выберите **Вкл** путем нажатия на клавиши (Ⓜ, Ⓜ) [Вк/Вык].
3. Если Вы хотите установить будильник на нужное Вам время, используйте клавиши навигации.
4. Выберите период повторения при помощи клавиш навигации: **Однократно, Ежедневно, Еженедельно, и Ежемесячно.**
5. Нажмите на клавишу [Устан.]

• Выкл

Вы можете отменить установку будильника.



1. Войдите в Меню.
2. Выберите **Выкл** путем нажатия на клавиши (⏏, ⏏) [Вк/Вык].
3. Вы увидите сообщение Будильник выключен.

Дата и Время [Меню 4-2]

Телефон имеет свои собственные часы. В данном меню Вы сможете установить время, а также выбрать между 12- часовым и 24- часовым временными форматами.



Уст. время [Меню 4-2-1]

В данном меню Вы можете установить время вашего телефона.

1. Выберите **Уст. время** путем нажатия на клавишу  [Выбор.]
2. Введите нужное Вам время.
3. Нажмите на клавишу  [Устан.].



Формат времени [Меню 4–2–2]

Вы можете выбрать формат времени между 12–часовым и 24–часовым.

1. Выберите **Формат времени** путем нажатия на клавишу  [Выбор].
2. Выберите между 12–часовым и 24–часовым форматами путем нажатия на клавишу  [OK].

Уст. дату [Меню 4–2–3]

В данном меню Вы можете установить дату Вашего телефона.

1. Войдите в меню.
2. Выберите путем нажатия на клавишу  [Выбор].
3. Введите число нужной Вам даты.
4. Нажмите клавишу  [Устан.].

Формат даты [Меню 4–2–4]

Вы можете установить формат Даты в данном меню.

[Г: Год, М: Месяц, Д: День]

- гг/мм/дд
- дд/мм/гг
- мм/дд/гг



Настр. телефона [Меню 4–3]

Вы можете осуществить установку телефона по Вашему усмотрению. Выберите меню **Настр. телефона**, и нажмите на клавишу  [Выбор].

Язык [Меню 4–3–1]

В данном меню Вы можете выбрать язык. Если установлен **Автоматически** выбор, то язык выбирается по действующей SIM карте. Если в телефоне нет языка SIM карты, то будет установлен английский язык.

Обои [Меню 4–3–2]

Вы можете выбрать одну из картинок в качестве обоев, нажав  ,  .

Светодиодный индикатор [Меню 4–3–3]



Вы можете установить статус сети через Свет Индикатора Вызова. Если Вы находитесь в зоне обслуживания, Свет Индикатора Вызова будет мигать зеленым цветом. И наоборот, если Вы находитесь вне зоны обслуживания, он изменится на красный цвет.

• Входящий [Меню 4–3–3–1]

Данное меню позволяет Вам выбрать цвет светодиодного индикатора для входящего вызова. Кроме того, Вы сможете установить цвет светодиодного индикатора в зависимости от других групп.

• Ожидание [Меню 4–3–3–2]

Вы сможете проверить статус сети по цвету светодиодного индикатора в режиме ожидания.

- Подключить
- Отключить

Подсветка [Меню 4–3–4]

Вы сможете установить продолжительность подсветки при каждом нажатии на любую клавишу или открытии крышки.

Контраст [Меню 4–3–5]

Вы можете установить требуемую яркость дисплея путем нажатия на кнопки (←, →).

Настр. вызовов [Меню 4–4]



Вы можете установить меню, относящееся к вызову, путем нажатия на клавишу [OK] в режиме Установка меню.

Режим ответа [Меню 4–4–1]**• Крышка открыта [Меню 4–4–1–1]**

Если Вы выберете данное меню, Вы сможете принимать входящий вызов, только если крышка открыта.

- Да : Вы можете активировать данную функцию.
- Нет : Вы можете отключить данную функцию.

• Нажм любую кн [Меню 4-4-1-2]

Если Вы выберете это меню, то сможете принимать вызовы нажав на любую клавишу, за исключением ,  .

- Да : Вы можете включить эту функцию.
- Нет : Вы можете выключить эту функцию.

Посылка номера [Меню 4-4-2]

(зависит от сети и предоставляемых услуг)

Вы сможете отправить Ваш номер телефона другому абоненту, если Вы установите данную функцию.

• Задается сетью [Меню 4-4-2-1]

Если Вы выберете данное меню, Вы сможете отправить Ваш телефонный номер по двум обслуживаемым линиям, таким как линия 1 или линия 2.

• Вкл. [Меню 4-4-2-2]

Если Вы выберете данное меню, Вы сможете отправить Ваш телефонный номер другому абоненту. В этом случае номер Вашего телефона появится на экране дисплея принимающего телефона.

• Выкл. [Меню 4-4-2-3]

Если Вы выберете данное меню, Вы не сможете отправить Ваш телефонный номер.

Ожид. вызова [Меню 4-4-3]

Если данная услуга подключена, Вы сможете принимать ожидающий (входящий) вызов. Если данная услуга не подключена, Вы не сможете принимать ожидающий (входящий)вызов.

- **Активировать [Меню 4-4-3-1]**
Активация соответствующей услуги.
- **Отмена [Меню 4-4-3-2]**
Отмена соответствующей услуги.
- **Проверка сост. [Меню 4-4-3-3]**
Проверка статуса услуги.

Автодозвон [Меню 4-4-4]

- **Вкл. [Меню 4-4-4-1]**
Если данная функция активирована, Ваш снова телефон попытается осуществить вызов в случае неудачного соединения.
- **Выкл. [Меню 4-4-4-2]**
Ваш телефон не предпримет попыток осуществить вызов после неудачного соединения.

Минутн. зуммер [Меню 4–4–5]

Если Вы выберете **Вкл**, Вы сможете следить за продолжительностью разговора по звуковому сигналу после каждой минуты разговора.

Линия занята [Меню 4–4–6]

Данная функция используется только тогда, когда Поставщик Услуг предоставляет две линии. Два отдельных телефонных номера регистрируются за телефоном. Данная функция предоставляет Вам возможность выбора телефонного номера для использования в настоящий момент.

- 1. Линия 1** : Выберите Линию 1 в качестве текущего телефонного номера.
- 2. Линия 2** : Выберите Линию 2 в качестве текущего телефонного номера.

Внимание!

- Если Вы выберете Линию 2 в зоне, где услуга альтернативной линии не предоставляется, Вы не сможете осуществить вызов.

Перед. данных [Меню 4–4–7]

(Зависит от сети)

В случае Услуги Одиночного Номера Вы можете использовать телефон и подключенный персональный компьютер для отправки и получения факсимильных, информационных и голосовых сообщений. Если Вы выберете данный режим, Вы сможете получать информационные, факсимильные и голосовые сообщения в любом режиме. Если Вы войдете в это меню, на экране дисплея появятся следующие опции.

- **Одиночный**

Вы сможете последовательно получать голосовые, факсимильные и информационные вызовы.

- **Голос и Факс**

Вы сможете получать информационные вызовы после голосовых вызовов.

Внимание!

- Услуга одиночного номера означает, что номер факсимильной или информационной услуги идентичен номеру голосовой услуги. Кроме этого, эти режимы зависят от характеристик сети.

Огр. группа [Меню 4–4–8]

(зависит от сети)





Используйте данную функцию для ограничения пользования телефоном для осуществления вызовов тех номеров, которые относятся к определенным группам пользователей. При использовании данной функции каждый исходящий вызов ассоциируется с групповым индексом. Если групповой индекс указан, он используется для всех исходящих вызовов. Если групповой индекс не указан, сеть воспользуется преференциальным индексом (специальным индексом, хранящимся в сети).

- А. Предустановл.** : Устанавливает выбранный индекс CUG.
- В. Вкл.** : Активирует и редактирует индекс CUG.
- С. Выкл.** : Удаляет выбранную CUG.

Настр. безопасн [Меню 4–5]

Запрос PIN–кода [Меню 4–5–1]

В данном меню Вы можете установить, чтобы телефон запрашивал ввод PIN кода Вашей SIM карты при включении Вашего телефона. Если данная функция активирована, Ваш телефон попросит Вас ввести PIN код.

1. Нажмите кнопку  [Меню] в режиме ожидания.
2. Нажмите на клавишу  для получения прямого доступа или используйте клавиши ,  навигации для входа в режим **Установки**.

3. Выберите меню **Настр. безопасн.**
4. Выберите **запрос PIN кода** путем нажатия на клавишу  [OK].
5. Вы сможете увидеть следующие подменю.
 - **Подключить** : Вы можете активировать данную функцию.
 - **Отключить** : Вы можете отменить установку данной функции.

Запрет звонков [Меню 4-5-2]

(Зависит от сети)

Услуга запрета вызова не позволяет Вашему телефону осуществлять или принимать определенную категорию вызовов. Данная функция требует пароля запрета вызова. Вы сможете увидеть следующие подменю.

- **Все исх [Меню 4-5-2-1]**

Вы можете запретить все исходящие вызовы.

- **Исх. межгород [Меню 4-5-2-2]**

Вы можете запретить все исходящие международные вызовы.

- **Межг. кр. дома [Меню 4-5-2-3]**

Вы можете запретить все исходящие международные роуминговые вызовы.

- **Все входящие [Меню 4-5-2-4]**
Вы можете запретить все входящие вызовы.
- **Вх. при роум. [Меню 4-5-2-5]**
Вы можете запретить все входящие вызовы при роуминге.
- **Все выз. данн [Меню 4-5-2-6]**
Вы можете запретить все вызовы передачи данных.
- **Все факсы [Меню 4-5-2-7]**
Вы можете запретить все факсимильные вызовы.
- **Отмен.все запр. [Меню 4-5-2-8]**
Вы можете отменить все запреты на вызовы.

Подменю Услуги Запрета Вызова





- **Активировать [Меню 4-5-2-х-1]**
Вы можете обратиться к поставщику услуг для получения услуги запрета вызова и сможете пользоваться этой услугой.
- **Отмена [Меню 4-5-2-х-2]**
Вы можете отменить данную функцию.
- **Проверка статуса [Меню 4-5-2-х-3]**
Вы сможете проверить текущий статус услуги запрета вызова.

Внимание!

- Для пользования услугой запрета вызова, Вам потребуется ввести сетевой пароль.



Фиксир набор [Меню 4–5–3] (Зависит от SIM карты)



Вы можете ограничить исходящие вызовы определенными телефонными номерами. Номера защищены вашим кодом PIN2.

1. Нажмите кнопку  [Меню] в режиме ожидания.
2. Нажмите клавишу  для получения прямого доступа или используйте клавиши  навигации для входа в режим **Установки**.
3. Выберите меню **Настр. безопасн.**
4. Введите код PIN2 и нажмите на клавишу  [OK].
5. Если код PIN2 правильный, то Вы сможете увидеть следующие подменю.
 - **Подключить** : Вы можете ограничить Ваши исходящие вызовы определенными телефонными номерами
 - **Отключить** : Вы можете осуществлять без ограничения телефонных номеров
 - **Список номеров** : Вы можете просмотреть номера фиксированного набора и осуществить добавление, редактирование, удаление.

Код обмена [Меню 4–5–4]

Вы можете изменить коды доступа: код PIN, код PIN2, код безопасности, пароль запрета.

1. Нажмите клавишу  [Меню] в режиме ожидания.
2. Нажмите клавишу  для получения прямого доступа или используйте клавиши навигации для входа в режим **Установки**.

3. Выберите меню **Настр. безопасн.**
4. Выберите **Код обмена** путем нажатия на клавишу  [OK].
5. Если Вы хотите изменить код безопасности/PIN/PIN2/пароль запрета, нажмите на клавишу  [OK].
6. Введите новый код безопасности/PIN/PIN2/пароль запрета (Зависит от Сети).

Выбор сети [Меню 4–6]

Вы можете выбрать сеть, в которой Вы регистрируетесь автоматически или вручную. Обычно, выбор сети установлен на **Автоматический**.

Автоматический [Меню 4–6–1]

Телефон автоматически выбирает сеть, доступную в этом районе.

Ручной [Меню 4–6–2]

Телефон найдет список имеющихся сетей и покажет их Вам. Затем Вы сможете выбрать сеть, которую Вы захотите использовать, если данная сеть имеет роуминговое соглашение с оператором Вашей домашней сети.

Заводск. устан. [Меню 4–7]

Вы можете вернуть установки трубки в конфигурацию по умолчанию путем выбора опции Установки/Установки производителя. Для активации данной функции Вам понадобится код безопасности.

Переадрес. [Меню 5]

(зависит от сети и предоставляемых услуг)



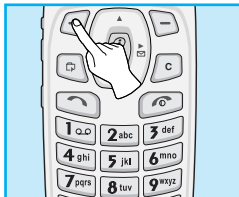

Описание Меню



[Нажмите
четыре раза]



Услуга переадресации вызова позволяет переадресовывать входящие голосовые вызовы, факсимильные вызовы, а также информационные вызовы на другой номер. Для получения более полной информации обращайтесь к Вашему поставщику услуг.

1. Нажмите на клавишу  [Меню] в режиме ожидания.
2. Нажмите на клавишу  для получения прямого доступа или воспользуйтесь клавишами (, ) навигации для входа в меню **Переадрес.**

Все голос. выз [Меню 5-1]

Переадресует все без исключения голосовые вызовы.

Если занято [Меню 5-2]

Переадресует вызовы, поступающие в то время, как вы разговариваете по телефону.

Переадрес. [Меню 5]

(зависит от сети и предоставляемых услуг)

Описание Меню

Если не отвеч. [Меню 5–3]

Переадресует голосовые вызовы, на которые Вы не отвечаете.

Если недоступн [Меню 5–4]

Переадресует голосовые вызовы, если телефон выключен или находится вне зоны действия сети.

Все выз. данн [Меню 5–5]

Переадресует все вызовы на номер, подключенный к персональному компьютеру.

Все факсы [Меню 5–6]

(зависит от сети и предоставляемых услуг).

Переадресует все вызовы на номер, подключенный к факсимильному аппарату

Подменю [Меню 5–х–х]

Меню Переадресация вызова имеет подменю, которые указаны ниже.

Активировать [Меню 5–х–1]

Активирует соответствующую услугу.

- **В голосов. ящ.**

Отправляет в центр сообщений. Данная функция не включена в подменю **Все информационные вызовы** и **Все факсимильные вызовы**.

- **На другой ном.**

Вводит номер для переадресации.

Отменить [Меню 5–х–2]

Отключает соответствующую услугу.

Проверка статус [Меню 5–х–3]

Проверка статуса соответствующей услуги.

Уд. все перед [Меню 5–7]

Отменяет услугу переадресации вызовов.

Органайзер [Меню 6]

Описание Меню

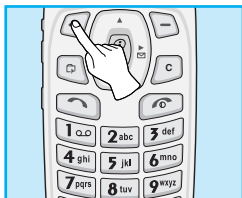

[Нажать
пять раз]



Расписание [Меню 6-1]

Когда Вы войдете в это меню, Вы увидите на экране дисплея Календарь. В верхней части экрана находятся участки для даты и иконок. Вы сможете изменять дату, месяц и год при помощи клавиш (←, →). При каждом изменении Вами даты, календарь будет обновляться в соответствии с датой. Для нахождения определенного дня будет использоваться квадратный курсор. Если в календаре какая-либо дата будет обведена цветным розовым квадратным курсором, это будет означать, что в этот день запланировано какое-то мероприятие. Данная функция помогает напомнить Вам о планах, памятных днях, напомнит о том, что нужно сделать. Если Вы войдете в меню календарь, Вы увидите следующие подменю.

Редакт [Меню 6–1–1]

Вы сможете добавлять информацию к выбранной дате и изменять ее.

Стереть [Меню 6–1–2]

Вы сможете удалять ранее введенную информацию.

Добав. новый [Меню 6–1–3]

Вы можете ввести максимум 30 знаков и составить 30 заметок.



Просм. распис. [Меню 6–1–4]

Показывает все заметки, внесенные в планы.

Переход к дате [Меню 6–1–5]

Вы можете проверить ранее введенную дату.

Заметки [Меню 6–2]

1. Выберите меню **Новое** путем нажатия на клавишу  [Выбор].
2. Перейдите в режим **Заметка**.
3. Нажмите на клавишу  [Выбор].
4. Введите новую информацию и нажмите на клавишу  [Выбор].
5. Вы сможете увидеть следующие подменю.

Редакт [Меню 6–2–1]

Вы можете редактировать выбранную заметку.

Стереть [Меню 6–2–2]

Вы можете удалить выбранную заметку.

Добав. новый [Меню 6–2–3]

Вы можете добавить до 20 новых заметок по 40 знаков.

Стереть все [Меню 6–2–4]





Вы можете удалить все сделанные ранее заметки.



Зап. книжка [Меню 6–3]

Вы можете создать персональную телефонную книжку, сохраняя номера телефонов и соответствующие имена. При помощи Вашей телефонной книжки Вам будет очень просто осуществлять вызовы по телефонным номерам и именам, хранящимся в ней.

Искать [Меню 6–3–1]





(осуществление вызова по номеру из телефонной книжки)

1. Сначала откройте телефонную книжку путем нажатия на клавишу  [Имена] в режиме ожидания. Вы сможете также открыть телефонную книжку при помощи клавиш навигации.
2. Войдите в режим **Искать** при помощи клавиши  [OK].
3. Вы сможете осуществлять поиск по имени.
4. Выберите режим  [Искать].
5. Если Вы хотите отредактировать, просмотреть, удалить, скопировать и осуществить вызов определенного элемента памяти, нажмите на клавишу  [Опции]. На экране дисплея появится следующее меню.

- **Редакт** : Вы сможете редактировать имя, номер, E-mail и факс путем нажатия на клавишу  , .
- **Просм
подробн.** : Вы сможете подробно просмотреть имя и номер.
- **Стереть** : Вы сможете удалить данный элемент.
- **Копировать** : Вы сможете скопировать элемент из SIM карты в телефон или из телефона в SIM карту.
- **Вх. звонки** : Вы сможете осуществить вызов выбранного номера.





Добав. новый [Меню 6-3-2]

Вы сможете добавлять новые элементы в телефонную книжку при помощи данной функции. Емкость памяти телефона составляет 255 записей. Емкость памяти SIM карты зависит от поставщика услуг сотовой связи. Вы сможете сохранить до 20 знаков имени в памяти телефона, и до 12 знаков в SIM карте. Количество знаков зависит характеристик SIM карты. Вы сможете сохранить элемент телефонной книжки в памяти SIM карты или памяти телефона. Если Вы захотите внести изменения в память, выберите режим **Установка пам.** [Меню 6-3-5] и выберите SIM или **Память SIM или телефона.**

1. Сначала откройте телефонную книжку путем нажатия на клавишу  [Имена] в режиме ожидания. Вы также можете открыть Телефонную книжку при помощи клавиш  ,  навигации.
2. Выберите режим **Добав. новый**, и нажмите на клавишу  [OK] для входа в данное меню.









• SIM :

Вы можете добавить имя, номер и групповую установку для элемента памяти.

- a. Напишите имя, которое Вы хотите добавить.
- b. Нажмите на клавишу  [OK]. Теперь Вы можете ввести номер.
- c. Нажмите на клавишу  [OK]. Теперь Вы можете выбрать одну из групп при помощи клавиш  ,  навигации.
- d. Нажмите на клавишу  [OK].



• Телефон:

Вы можете добавить имя, номер (мобильный, домашний, офиса), адрес E-mail, группу и напоминание.

- a. Напишите имя, которое Вы хотите добавить.
- b. Нажмите на клавишу  [OK].
- c. Вы можете выбрать элемент, который Вы хотите ввести, при помощи клавиш  ,  навигации, после чего нажмите на клавишу  [OK].
- d. Вы можете выбрать группу при помощи клавиш  ,  навигации.
- e. Нажмите на клавишу  [OK], после этого Вы можете написать сообщение, состоящее из 50 знаков.
- f. Нажмите на клавишу  [OK].

Группы вход. [Меню 6–3–3]

Вы можете разделить списки вызываемых абонентов на 6 предустановленных групп и одну дополнительную группу.

1. Нажмите на клавишу  [Имена] в режиме ожидания для входа в режим телефонной книжки.
2. Выберите режим Группа Вызываемых Абонентов и нажмите на клавишу  [OK] для входа в данное меню.
3. На экране дисплея появится список каждой группы : **Семья, VIP, Друзья, Коллеги, Группа 1, Группа 2, Другие.**
4. Выберите название нужной Вам группы путем нажатия на клавишу  [Опция].
5. Выберите название нужной Вам группы путем нажатия на клавишу Опция **Другие.**

• Список членов

Вы можете редактировать, удалять, копировать списки групп вызываемых абонентов.

• Переим

Вы можете изменять название группы.

• Сигнал гр.

Вы можете выбрать различный звуковой сигнал для каждой группы.

• Значок группы



Вы можете выбрать иконку для каждой группы.

• Цв. светодиода

Вы можете выбрать различный цвет светодиодного индикатора для каждой группы.



Скорост набор [Меню 6–3–4]

Вы можете связать любую из клавиш от **2abc** до **9mno** с элементом списка Имен. Вы можете осуществить прямой вызов путем нажатия и удерживания данной клавиши в течение 2–3 секунд.

1. Сначала откройте телефонную книжку путем нажатия на клавишу  [Имена] в режиме ожидания. Вы также можете войти в меню Телефонная книжка при помощи клавиш  навигации.
2. Выберите меню **Скорост набор**, после этого нажмите на клавишу  [Выбор] для входа в данное меню.
3. На экране дисплея появятся все возможные варианты ускоренного набора.
4. Если Вы хотите добавить номер для ускоренного набора, выберите Пусто. После этого Вы можете начать поиск в телефонной книжке.
5. Если Вы выберете имя, которое входит в список ускоренного набора, Вы увидите следующие подменю.
 - **Изменить** : Вы можете внести изменения в Ускоренный набор.
 - **Стереть** : Вы можете удалить номер из ускоренного набора.





Установка пам. [Меню 6–3–5]

Вы можете установить, какая память будет иметь предпочтение: память SIM карты или память телефона

1. Сначала путем нажатия на клавишу  [Имена] в режиме ожидания откройте телефонную книжку.
2. Выберите **Установка пам.**, после этого нажмите на клавишу  [OK] для входа в данное меню.
3. На экране дисплея появятся следующие меню.
4. Выберите SIM карта или Телефон, после этого нажмите на клавишу  [OK].



Стереть все [Меню 6–3–6]

Вы можете удалить все элементы памяти **SIM карты** и **телефона**. Для данной функции необходим Код безопасности.

1. Нажмите на клавишу  [Имена] для входа в телефонную книжку в режиме ожидания.
2. Выберите режим **Стереть все**, затем нажмите на клавишу  [Выбор].
3. Выберите элемент памяти, который Вы хотите стереть: **SIM карта, Телефон**.
4. После этого введите Код безопасности.
5. Нажмите на клавишу  [OK], или нажмите на клавишу  [Назад] для отмены.

Копир. все [Меню 6-3-7]

Вы можете копировать/переносить элементы памяти SIM карты в память телефона или элементы памяти телефона в память SIM карты.

1. Сначала откройте телефонную книжку путем нажатия на клавишу  [Имена] в режиме ожидания.
2. Выберите режим Копировать все, после этого нажмите на клавишу  [Выбор] для входа в данное меню.
3. На экране дисплея появятся следующие меню.

• Из SIM в тлф [Меню 6-3-7-1]

Вы можете копировать элемент SIM карты в память телефона.

• Из тлф в SIM [Меню 6-3-7-2]

Вы можете копировать элемент памяти телефона в SIM карту.

– Сохр оригинал [Меню 6-3-7-х-1]

В памяти останутся как исходные, так и перемещенные элементы памяти.

– Стереть ориг. [Меню 6-3-7-х-2]



Исходные элементы памяти удалены, перемещенные элементы остаются в памяти.

Справка [Меню 6–3–8]

Вы можете выбрать номер сервисного набора, проверить память, а также свой список номеров.





• Номер сервиса [Меню 6–3–8–1]

Используйте данную функцию для получения доступа к услугам, предоставляемым Вашим оператором сети (если обеспечивается Вашей SIM картой).

1. Сначала откройте телефонную книжку путем нажатия на клавишу  [Имена] в режиме ожидания.
2. Выберите режим Информация, после этого выберите номер сервисного набора и нажмите на клавишу  [OK] для входа в данное меню.
3. На экране дисплея появится список услуг.
4. При помощи клавиш навигации выберите услугу и нажмите на клавишу  [Отправить].

- **Емкость памяти [Меню 6-3-8-2]**

Данная характеристика позволяет Вам узнать, какая часть памяти использована, и какая часть памяти свободна.

1. Сначала откройте телефонную книжку путем нажатия на клавишу  [Имена] в режиме ожидания. Вы также можете войти в меню **Зап. книжка** при помощи клавиш (, ) навигации. Выберите информацию путем нажатия на клавишу  [Выбор].
2. Выберите режим **Емкость памяти** и нажмите на клавишу  [OK] для входа в данное меню.

- **Свои номера (зависит от SIM карты) [Меню 6-3-8-3]**

Вы можете проверить свой собственный номер в SIM карте.

Если Ваш номер не введен, Вы можете добавить новый. Вы также можете отредактировать или удалить его.

Развл и Служ [Меню 7]

Описание Меню



[Нажать
шесть раз]



Игра [Меню 7-1]

Ваш телефон предлагает Вам сыграть в игр.

Моя папка [Меню 7-2]

Вы можете просмотреть, удалить и контролировать содержание папки.

Картинка [Меню 7-2-1]

Анимация [Меню 7-2-2]

Звук [Меню 7-2-3]

Существуют следующие Подменю [Меню 7-2-х-х]

- **Ред. заголов [Меню 7-2-х-1]**

Вы можете редактировать название каждого загружаемого элемента.

- **Стереть [Меню 7-2-х-2]**









Вы можете удалить любой загружаемый элемент.

- **Стереть все [Меню 7-2-х-3]**

Вы можете удалить все загружаемые элементы.

Конвертер [Меню 7-3]

Преобразует любое измерение в нужную Вам величину. Существует 4 типа возможных преобразований в другие величины: **Длина, Ширина, Вес и Объем.**

1. Вы можете выбрать один из четырех типов величин путем нажатия на клавишу  [След.].
2. Выберите текущее значение при помощи клавиш  ,  навигации, после этого Вы можете установить стандартное значение путем нажатия на клавиши  ,  навигации.
3. Выберите величину для преобразования при помощи клавиш  ,  навигации.
4. Введите числа в чистое поле.
5. Нажмите на клавишу  или  [Назад] если Вы захотите завершить этот процесс.

Калькулятор [Меню 7-4]

Включает в себя стандартные функции, такие как +, -, *, :

Сложение, Вычитание, Умножение, и Деление.

1. Введите числа путем нажатия на цифровые клавиши.
2. При помощи клавиш $\left(\frac{\cdot}{\square}\right)$, $\left(\frac{\square}{\cdot}\right)$, $\left(\frac{\square}{\square}\right)$, $\left(\frac{\square}{\square}\right)$ навигации выберите знак действия.
3. Затем введите числа, а после них знак.
4. Вы можете увидеть результат, если нажмете на клавишу $\left(\frac{\square}{\square}\right)$ [Итого] или клавишу $\left(\frac{\square}{\square}\right)$ [OK].
5. Если Вы захотите продолжить вычисления, повторите процесс.
6. При помощи клавиши $\left(\frac{\square}{\square}\right)$ [Сброс] Вы сможете стирать любые числа и знаки. Нажмите на клавишу $\left(\frac{\square}{\square}\right)$, если Вы захотите завершить процесс вычисления.

Мировое время [Меню 7-5]

Вы можете просмотреть время для любого города во всем мире. Кроме того, Вы сможете установить текущее время на время любого города по Вашему выбору.

1. Выберите город, относящийся к временной зоне путем нажатия на клавиши $\left(\frac{\square}{\square}\right)$, $\left(\frac{\square}{\square}\right)$ навигации.
2. Вы можете установить текущее время по времени выбранного Вами города. Нажмите на клавишу $\left(\frac{\square}{\square}\right)$ [Назад] для выхода из данного меню.

Диктофон [Меню 7–6]

Вы можете записать и воспроизвести 3 голосовых сообщения, каждое из которых может длиться до 30 секунд.

Инфракрасный [Меню 7–7]

Вы можете активировать данную функцию, Вы можете использовать синхронизацию с компьютером при помощи инфракрасного порта. Вы не сможете использовать гарнитуру Handsfree и инфракрасный порт одновременно.

Синхр с PC!

Синхр с PC является программой для обмена данными между персональным компьютером и телефоном через информационный кабель. Поэтому, если Вы захотите воспользоваться данной функцией, Вам понадобится купить вспомогательный комплект. Для получения более подробной информации используйте вспомогательный файл (Синхр с PC Help file) на компакт–диске.

Интернет [Меню 8]

Описание Меню

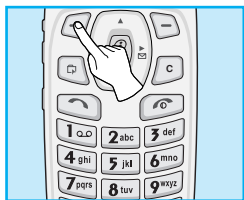

[Нажать
семь раз]



Ваш телефон поддерживает услуги интернета, базирующиеся на Протоколе WAP (Wireless Application Protocol). Вы можете получить доступ к услугам, предоставляемым Вашей сетью. Меню услуг позволяет Вам получать такую информацию, как новости, прогноз погоды, информацию о рейсах самолетов и т.п.

Домашн. [Меню 8-1]

Вы можете подключить определенную домашнюю страничку в активированном профиле.

Закладки [Меню 8-2]

Вы можете сохранить до 50 закладок. Выберите необходимую закладку и нажмите на клавишу  [Опция] для получения доступа к имеющимся опциям.

- **Соединить** : Подключает к выбранной закладке.
- **Добав. новый** : Сохраняет новую закладку в ручном режиме.
- **Редакт** : Редактирует название и адрес закладки.
- **Стереть** : Стирает выбранную закладку.

! **Внимание**

- Если ни одна из закладок не сохранена, доступно только меню **Добавить новое**.

Push сообщ. [Меню 8–3]

Вы можете контролировать ящик входящих сообщений и сообщения для использования функции push service.

Входящие [Меню 8–3–1]

Вы можете читать или удалять сообщения.

Получение [Меню 8–3–2]

Вы можете настроить опцию на получение или не получение сообщений.

Профили [Меню 8–4]

Вы можете создать до 5 профилей, а активировать можете только один из них. Перейдите к выбранному профилю и нажмите на клавишу  для получения доступа к имеющимся опциям.

Активировать [Меню 8–4–1]

Активирует выбранный профиль.

Установки [Меню 8–4–2]

Редактирует и изменяет установки WAP выбранного профиля.

- **Дом. страница [Меню 8–4–2–1]**

Данная установка позволяет Вам вводить адрес (URL) нужного Вам сайта для использования в качестве домашней странички. Вам не нужно печатать http://перед каждым URL, так как Браузер WAP автоматически добавит эту запись.

- **Симв. дисп [Меню 8–4–2–2]**

Вы можете выбрать, будут отображаться картинки WAP-сайтов или нет.

- **Настр. данн [Меню 8–4–2–3]**

Опциями типа подключения являются Временное и Постоянное и зависят от используемого Вами доступа.

С подтвержд. : Услуга, ориентированная на подключение

Временное : Услуга, не ориентированная на подключение.

- **Уст безоп. [Меню 8-4-2-4]**

Данная опция может быть установлена на Нет или Безопасно в зависимости от доступа. Если Вы хотите подключиться **Безопасно**, выберите Безопасно. Если нет, выберите **Нет**. Данная опция будет поддержана Вашим доступом.

- **Тип соед. [Меню 8-4-2-5]**

Почти все доступы WAP не требуют ID пользователя и Пароль. Если Вы имеете их, они должны быть предоставлены Вашей сетью. Кроме того, они должны быть установлены перед просмотром сайтов WAP.

- **Свед. шлюза [Меню 8-4-2-6]**

Адрес IP : Введите адрес IP Вашего доступа WAP.

Номер набора : Введите телефонный номер набора для Вашего доступа WAP.

Иден-р польз. : Идентификация пользователей для Вашего сервера набора (но НЕ для доступа WAP).

Пароль : Пароль требует Ваш сервер набора (но НЕ доступ WAP), чтобы идентифицировать Вас.

Тип вызова : Выбирает тип информационного вызова: Аналоговый или Цифровой (ISDN).

Скорость вызова : Скорость подключения Ваших данных.

- **Пуст. время [Меню 8-4-2-7]**

После установки времени ограничения ожидания (30~300 секунд), соединение WAP будет прервано, если Вы не передаете и не принимаете информации.

Переименовать [Меню 8–4–3]

Редактирует Название Профиля.

Email серв [Меню 8–4–4]

Сохраните адрес URL электронной почты, который Вы часто используете.

- **Подключить**

Подключает к URL, который Вы сконфигурировали в качестве сервера электронной почты.

- **Ред. адреса**

Введите адрес URL электронной почты.

Переход к URL [Меню 8–5]

Вы можете посетить любой сайт по Вашему желанию. Вы должны напечатать URL адрес сайта до соединения.

Настр. кэша (сверхоперативной памяти) [Меню 8–6]

Вы можете извлечь содержимое кэш–памяти или изменить ее режим.

Сбр. кэш [Меню 8–6–1]

Содержимое кэш–памяти будет удалено.

Проверка [Меню 8–6–2]

Вы можете проверить кэш–память.

- **Всегда [Меню 8–6–2–1]**

Кэш–память проверяется всегда, независимо от того, загружена URL или находится в процессе поиска.

- **Только запуск [Меню 8–6–2–2]**

Кэш–память проверяется только при запуске WAP.

- **Выкл. [Меню 8–6–2–3]**

Кэш–память никогда не проверяется.

Информация WAP [Меню 8–7]

Вы сможете просмотреть информацию о WAP W7020.

Сбр профил [Меню 8–8]

Вы можете повторно установить все профили в исходные значения производителя.

Если Вы находитесь в сети, Вы увидите следующие меню.

дом

Идентично <Меню 8-1>

Перезагрузка

Перезагружает текущую страницу.

Закладки

Идентично <Меню 8-2>

Сох.как закл

Сохраняет текущую URL в качестве закладки. Вы сможете редактировать название закладки.

Сообщения

Push сообщ.

Переход к URL

Идентично <Меню 8-5>.

Получ. почту

Подключает текущую URL в качестве сервера электронной почты.

Как сервер

Сохраняет текущую URL в качестве сервера электронной почты.

Сбр. кэш

Удаляет содержимое сверхоперативной памяти

Ваш поставщик услуг может предложить Вам специальное услуги, которыми Вы можете воспользоваться при помощи SIM карты, такие как домашнее банковское обслуживание, биржевой рынок, и т.п. Если Вы зарегистрируетесь под любой из данных услуг, название услуги появится в конце Главного Меню. При наличии Меню Услуг SIM Карты Ваш телефон сможет обеспечить все новые услуги, предлагаемые Вашим поставщиком услуг. Для получения более подробной информации обращайтесь к Вашему поставщику услуг.

Уход и Техническое обслуживание

При использовании данного аппарата следует всегда соблюдать следующие меры безопасности.

- Не прикасайтесь к адаптеру влажными руками.
- Не разбирайте аппарат. (Ремонт должен осуществляться только квалифицированным персоналом).
- Не применяйте около электробытовых приборов, таких как телевизоры, радиоприемники и персональные компьютеры.
- Аппарат не должен находиться вблизи нагревательных приборов, таких как радиаторы или нагреватели.
- Не бросайте телефон.
- Не подвергайте телефон воздействию механической вибрации или ударам.
- Оберегайте поверхность аппарата от повреждений.
- Используйте сухие ткани для очистки поверхности телефона. (Не применяйте растворители, такие как бензин и спирт).
- Не подвергайте аппарат воздействию дыма или пыли.
- Не держите телефон рядом с банковскими картами и проездными билетами так как может быть повреждена информация, хранящаяся на магнитном слое.
- Не царапайте и не стучите по экрану острыми предметами, так как это может повредить телефон.
- Не подвергайте телефон воздействию жидкости или влаги.
- Используйте аксессуары аккуратно. Не дотрагивайтесь без необходимости до антенны.

■ Обслуживание Батарей

- Нет необходимости полностью разряжать батарею перед зарядкой. В отличие от других батарей, на ее работу не влияет “эффект памяти”.
- Используйте батареи и зарядные устройства только производства компании LG. Зарядные устройства LG сконструированы для того, чтобы продлевать жизнь батареям.
- Не разбирайте и не замыкайте батареи.
- Сохраняйте металлические контакты батареи чистыми.
- Заменяйте батареи, если они не отвечают предъявляемым требованиям. Батареи можно перезаряжать сотни раз до тех пор, пока им потребуется замена.
- Зарядите батареи, если они не использовались в течение длительного времени.
- Не подвергайте зарядное устройство прямому воздействию солнечных лучей, не применяйте его в условиях повышенной влажности, например в ванной комнате.
- Не оставляйте батарею в горячих и холодных местах, это может ухудшить ее характеристики.

Технические Данные

Общее

Наименование Продукта : W7020

Система : GSM 900/ DCS 1800

SIM Карта : Маленькая вставляемая карта, 3V, 5V

Габариты

Size : 88 x 45 x 22mm

Вес со стандартной батареей: 99.2г

Температура Окружающей Среды

Макс.: +55°C

Мин.: -10°C