

Model	V-C93**W** V-C95**W**		
Language	+	Part No.	3828FI3853A
Page	24	인쇄도수(외/내)	1/2
재 질	100	크 기(D*W)	182*257
작성일자	2010.06.28	담당자	

# OWNER'S MANUAL

## РУКОВОДСТВО ПО ЭКСПЛУАТАЦИИ

	Интернет	Телефон
Россия	<a href="http://ru.lgservice.com">ru.lgservice.com</a>	8-800-200-7676
Украина	<a href="http://ua.lgservice.com">ua.lgservice.com</a>	8-800-303-0000
Казахстан	<a href="http://kz.lgservice.com">kz.lgservice.com</a>	8-8000-805-805
Беларусь	<a href="http://ru.lgservice.com">ru.lgservice.com</a>	8-820-0071-1111
Латвия	<a href="http://lv.lgservice.com">lv.lgservice.com</a>	8-0003-271
Литва	<a href="http://lt.lgservice.com">lt.lgservice.com</a>	8-800-30-800
Эстония	<a href="http://ee.lgservice.com">ee.lgservice.com</a>	800-9990



**BZ03**

Please read all of the information on page 3, 4 carefully. This information contains important instructions for the safe use and the maintenance of the appliance.  
Внимательно изучите сведения, приведенные на стр. 5, 6. В них содержатся важные инструкции по безопасности, эксплуатации и обслуживанию пылесоса.

V-C93\*\*W\*\*  
V-C95\*\*W\*\*

# Table of contents

## Содержание

<b>Information safety instructions</b> .....	3
<b>Важные правила техники безопасности</b> .....	5
<b>How to use</b> .....	7
<b>Использование пылесоса</b> .....	7
Assembling cleaner .....	7
Сборка пылесоса .....	7
Using carpet/floor nozzle and carpet master .....	8
Насадка для ковров/пола и насадка (Мастер ковров) .....	8
Using accessory nozzles .....	8
Дополнительные насадки: .....	8
Dry vacuuming .....	9
Сухая чистка .....	9
Wet cleaning .....	12
Влажная чистка .....	12
Carpet cleaning .....	15
Чистка ковров .....	15
Tile cleaning .....	16
Чистка плитки .....	16
Window cleaning .....	16
Чистка окон .....	16
Sofa cleaning .....	17
Чистка диванов .....	17
Blow cleaning .....	18
Чистка выдуванием .....	18
Dust tank cleaning .....	19
Чистка контейнера для пыли .....	19
Clean filter cleaning .....	19
Чистка фильтра .....	19
Exhaust filter cleaning .....	20
Очистка выпускного фильтра .....	20
Carpet master cleaning .....	20
Чистка насадки (Мастер ковров) .....	20
Shampoo tank net cleaning .....	21
Чистка сетки контейнера для шампуня .....	21
Storage .....	21
Хранение .....	21

# IMPORTANT SAFETY INSTRUCTIONS

Read and follow all instructions before using your vacuum cleaner to prevent the risk of fire, electric shock, personal injury, or damage when using the vacuum cleaner. This guide does not cover all possible conditions that may occur. Always contact your service agent or manufacturer about problems that you do not understand. This appliance complies with the following EC Directives: -2006/95/EC Low Voltage Directive 2004/108/EC EMC Directive.



This is the safety alert symbol.

This symbol alerts you to potential hazards that can kill or hurt you and others.

All safety messages will follow the safety alert symbol and either the word "WARNING" or "CAUTION."

These words mean:



This symbol will alert you to hazards or unsafe practices which could cause serious bodily harm or death.



This symbol will alert you to hazards or unsafe practices which could cause bodily injury or property damage.

## ! WARNING

- **Do not plug in if control knob is not in OFF position.**  
Personal injury or product damage could result.
- **Keep children away and beware of obstructions when rewinding the cord to prevent personal injury**  
The cord moves rapidly when rewinding.
- **Disconnect electrical supply before servicing or cleaning the unit or when cleaner is not in use.**  
Failure to do so could result in electrical shock or personal injury.
- **Do not use vacuum cleaner to pick up anything that is burning or smoking such as cigarettes, or hot ashes.**  
Doing so could result in death, fire or electrical shock.
- **Do not vacuum flammable or explosive substances such as gasoline, benzene, thinners, propane (liquids or gases).**  
The fumes from these substances can create a fire hazard or explosion. Doing so could result in death or personal injury.
- **Do not handle plug or vacuum cleaner with wet hands.**  
Doing so could result in death or electrical shock.
- **Do not unplug by pulling on cord.**  
Doing so could result in product damage or electrical shock. To unplug, grasp the plug, not the cord.
- **Keep hair, loose clothing, fingers, and all parts of the body away from openings and moving parts.**  
Failure to do so could result in electrical shock or personal injury.
- **Do not pull or carry by cord, use cord as a handle, close a door on cord, or pull cord around sharp edges or corners. Do not run vacuum cleaner over cord. Keep cord away from heated surfaces.**  
Failure to do so could result in electrical shock or personal injury or fire or product damage.
- **The hose contains electrical wires. Do not use it if it is damaged, cut or punctured.**  
Failure to do so could result in death, or electrical shock.
- **Do not allow to be used as toy. Close attention is necessary when used by or near children.**  
Personal injury or product damage could result.
- **Do not use the vacuum cleaner if the power cord or plug is damaged or faulty.**  
Personal injury or product damage could result. In these cases, contact LG Electronics Service Agent to avoid hazard.
- **Do not use vacuum cleaner if it has been under water.**  
Personal injury or product damage could result. In these cases, contact LG Electronics Service Agent to avoid hazard.
- **Do not continue to vacuum if any parts appear missing or damaged.**  
Personal injury or product damage could result. In these cases, contact LG Electronics Service Agent to avoid hazard.
- **Do not use an extension cord with this vacuum cleaner**  
Fire hazard or product damage could result.
- **Using proper voltage.**  
Using improper voltage may result in damage to the motor and possible injury to the user. Proper voltage is listed on the bottom of vacuum cleaner.
- **Turn off all controls before unplugging.**  
Failure to do so could result in electrical shock or personal injury.
- **Do not change the plug in any way.**  
Failure to do so could result in electrical shock or personal injury or product damage. Doing so result in death. If plug does not fit, contact a qualified electrician to install the proper outlet.
- **Repairs to electrical appliances may only be performed by qualified service engineers.**  
Improper repairs may lead to serious hazards for the user.

# IMPORTANT SAFETY INSTRUCTIONS

## CAUTION

- **Do not put any objects into openings.**  
Failure to do so could result in product damage.
- **Do not use with any opening blocked: keep free of dust, lint, hair, and anything that may reduce air flow.**  
Failure to do so could result in product damage.
- **Do not use vacuum cleaner without dust tank and/or filters in place.**  
Failure to do so could result in product damage.
- **Always clean the dust bin after vacuuming carpet cleaners or fresheners, powders and fine dust.**  
These products clog the filters, reduce airflow and can cause damage to the cleaner. Failure to clean the dust bin could cause permanent damage to the cleaner.
- **Do not use vacuum cleaner to pick up sharp hard objects, small toys, pins, paper clips, etc.**  
They may damage the cleaner or dust bin.
- **Store the vacuum cleaner indoors.**  
Put the vacuum cleaner away after use to prevent tripping over it.
- **The vacuum cleaner is not intended to be used by young children or infirm people without supervision.**  
Failure to do so could result in personal injury or product damage.
- **Only use parts produced or recommended by LG Electronics Service Agents.**  
Failure to do so could result in product damage.
- **Use only as described in this manual. Use only with LG recommended or approved attachments and accessories.**  
Failure to do so could result in personal injury or product damage.
- **To avoid personal injury and to prevent the machine from falling when cleaning stairs, always place it at the bottom of stairs.**  
Failure to do so could result in personal injury or product damage.
- **Use accessory nozzles in sofa mode.**  
Failure to do so could result in product damage.
- **Don't grasp the tank handle when you are moving the vacuum cleaner.**  
The vacuum cleaner's body may fall when separating tank and body. Personal injury or product damage could result. **You should grasp the carrier handle when you are moving the vacuum cleaner.**
- **If after emptying the dust tank the indicator light is on (red), clean the dust tank.**  
Failure to do so could result in product damage.
- **Make sure the filters (exhaust filter and motor safety filter) are completely dry before replacing in the machine.**  
Failure to do so could result in product damage.
- **Do not dry the filter in an oven or microwave.**  
Failure to do so could result in fire hazard.
- **Do not dry the filter in a clothes dryer.**  
Failure to do so could result in fire hazard.
- **Do not dry near an open flame.**  
Failure to do so could result in fire hazard.
- **Do not suck in the cement powder.**
- **Do if the power cord is damaged, it must be replaced by an approved LG Electronics Service Agent to avoid a hazard.**
- **This appliance is not intended for use by persons (including children) with reduced physical, sensory or mental capabilities, or lack of experience and knowledge, unless they have been given supervision or instruction concerning use of the appliance by a person responsible for their safety.**  
Children should be supervised to ensure that they do not play with the appliance.

### **Thermal protector :**

This vacuum cleaner has a special thermostat that protects the vacuum cleaner in case of motor overheating.

If the vacuum cleaner suddenly shuts off, turn off the switch and unplug the vacuum cleaner.

Check the vacuum cleaner for possible source of overheating such as a full dust tank, a blocked hose or clogged filter.

If these conditions are found, fix them and wait at least 30 minutes before attempting to use the vacuum cleaner.

After the 30 minute period, plug the vacuum cleaner back in and turn on the switch.

If the vacuum cleaner still does not run, contact a qualified electrician.

# Важные правила техники безопасности

Для предотвращения риска возгорания, поражения электрическим током, получения травм или нанесения ущерба при пользовании пылесосом, прочтите все инструкции и строго их соблюдайте. Данное руководство не включает все возможные условия, с которыми можно столкнуться. По возникающим у Вас дополнительным вопросам обращайтесь в наши сервисные центры. Данный прибор соответствует следующим Директивам ЕС: Директива 2006/95/ЕС для низких напряжений Директива 2004/108/ЕС по электромагнитной совместимости



Это символ, предупреждающий об опасности.

Этот знак предупреждает вас о потенциальных источниках опасности, которые могут стать причиной травмы или смерти для вас или других людей. Любые сообщения в отношении безопасности сопровождаются предупредительным знаком или словом «ОСТОРОЖНО» или «ВНИМАНИЕ». Эти слова означают:



Этот знак предупреждает вас об источниках опасности, либо об опасных действиях, которые могут стать причиной серьезной травмы или смерти.



Этот знак предупреждает вас об источниках опасности, либо об опасных действиях, которые могут стать причиной травмы или привести к материальному ущербу.

## ! ОСТОРОЖНО

- **Не включать в сеть, если ручка управления находится в положении ВКЛ.**  
Это может привести к травме или повреждению прибора.
- **Не подпускайте к прибору детей, а при сматывании шнура, во избежание травмы, обеспечьте его свободное движение.**  
При сматывании шнур движется быстро.
- **Перед проведением обслуживания, чистки прибора или в случае, если прибор не используется, отключайте прибор от сети.**  
Несоблюдение этого указания может привести к поражению электрическим током или травме.
- **Не собирайте прибором какие-либо горячие или дымящиеся предметы, например сигареты или горячий пепел.**  
В результате это может привести к смертельному исходу, возгоранию или поражению электрическим током.
- **Не проводите сбор горючих или взрывчатых веществ, например бензина, бензола, разбавителя, пропана (жидкого или газообразного).**  
Испарения таких веществ могут стать источником возгорания или взрыва. Несоблюдение этого указания может стать причиной травмы или смертельного исхода.
- **Не беритесь за вилку шнура или пылесос мокрыми руками.**  
Это может стать причиной смертельного исхода или привести к поражению электрическим током.
- **Не извлекайте вилку из розетки за сетевой шнур.**  
Это может привести к повреждению прибора, поражению электрическим током. Чтобы вынуть вилку из розетки, держитесь за вилку, а не за шнур.
- **Держите волосы, свободную одежду, пальцы и все части тела на расстоянии от отверстий и движущихся деталей.**  
Несоблюдение этого указания может привести к поражению электрическим током или личной травме.
- **Не переносить и не перемещать прибор за шнур, не использовать шнур в качестве ручки для переноски, не заземлять шнур дверьми, не тянуть шнур через острые кромки или углы. Не ставьте пылесос на шнур. Держите шнур вдали от нагретых поверхностей.**  
Несоблюдение этого указания может привести к поражению электрическим током, личной травме, возгоранию или повреждению прибора.
- **Шланг содержит электрические провода. Не пользуйтесь поврежденным, разрезанным или проколотым шлангом.**  
Несоблюдение этого указания может привести к поражению электрическим током или смерти.
- **Не допускайте использование прибора в качестве игрушки. Если прибором пользуются дети, либо если они находятся рядом, будьте предельно внимательно.**  
Это может привести к травме или повреждению прибора.
- **Не пользуйтесь пылесосом с поврежденным или неисправным сетевым шнуром или вилкой.**  
Это может стать причиной травмы. Во избежание создания опасных ситуаций, обращайтесь к представителю по техническому обслуживанию компании LG Electronics.
- **После попадания пылесоса в воду не пользуйтесь им до проведения ремонта.**  
Это может стать причиной травмы или повреждения прибора. В таких случаях, во избежание создания опасных ситуаций, обращайтесь к представителю по техническому обслуживанию компании LG Electronics.
- **Не продолжайте чистку при наличии каких-либо дефектов, отсутствующих деталей или повреждениях.**  
Это может стать причиной травмы или повреждения прибора. В таких случаях, во избежание создания опасных ситуаций, обращайтесь к представителю по техническому обслуживанию компании LG Electronics.
- **С данным пылесосом не использовать удлинитель.**  
Это может привести к опасности возгорания или повреждению прибора.
- **Включать в сеть только с должным напряжением.**  
При включении в сеть с ненадлежащим напряжением может привести к поломке электродвигателя и, возможно, травме пользователя. Должное значение напряжения питания приведено на днище пылесоса.
- **Перед отключением от сети, выключите все элементы управления.**  
Несоблюдение этого указания может привести к поражению электрическим током или травме.
- **Не модифицируйте вилку каким-либо образом.**  
Несоблюдение этого указания может привести к поражению электрическим током, травме или повреждению прибора. Модификация вилки может стать причиной смерти. Если вилка не подходит, обратитесь к квалифицированному электрику для установки соответствующей розетки.
- **Ремонт электроприборов должны выполнять только квалифицированные инженеры по техническому обслуживанию.**  
Неправильно выполненный ремонт может привести к серьезным опасностям для пользователя.

# Важные правила техники безопасности

## ВНИМАНИЕ

- **Не вставляйте посторонние предметы в непредназначенные для этого отверстия**  
Несоблюдение этого указания может привести к повреждению прибора.
- **Не пользоваться прибором с заблокированными отверстиями: держать отверстия свободными от грязи, комков пыли, волос и всего, что может уменьшить поток воздуха.**  
Несоблюдение этого указания может привести к повреждению прибора.
- **Не пользуйтесь пылесосом без мешка для пыли и/или установленных фильтров.**  
Несоблюдение этого указания может привести к повреждению прибора.
- **Всегда прочищайте пылесборник после уборки средствами для чистки ковров или освежителя, порошков или мелкой пыли.**  
Эти вещества засоряют фильтр и сокращают поток воздуха, а также способны привести к поломке пылесоса. Если не чистить пылесборник, то это может привести к неисправимой поломке пылесоса.
- **Не используйте пылесос для сбора острых, твердых предметов, мелких игрушек, булавок, скрепок и т.д.**  
Они могут повредить пылесос или контейнер для сбора пыли.
- **Храните пылесос в помещении.**  
Во избежание случайного включения, убирайте пылесос после использования.
- **Пылесос не предназначен для того, чтобы им пользовались дети без наблюдения.**  
Несоблюдение этого указания может привести к травме или повреждению прибора.
- **Используйте только детали изготовленные или рекомендованные представителем по техническому обслуживанию LG Electronics.**  
Несоблюдение этого указания может привести к повреждению прибора.
- **Пользуйтесь прибором только в соответствии с инструкциями, приведенными в настоящем руководстве. Используйте прибор только с приспособлениями и насадками рекомендованными или одобренными LG Electronics.**  
Несоблюдение этого указания может привести к травме или повреждению прибора.
- **Во избежание травмы и предотвращения падения машины при чистке лестниц, всегда ставьте прибор у подножия лестницы.**  
Несоблюдение этого указания может привести к травме или повреждению прибора.
- **В режиме чистки дивана вы должны использовать насадки.**  
Несоблюдение этого указания может привести к повреждению прибора.
- **Не беритесь за ручку пылесборника при перемещении пылесоса.**  
Корпус пылесоса может упасть, при этом пылесборник может отделиться от корпуса. Это может привести к травме или повреждению прибора. При перемещении пылесоса **беритесь только за ручку для переноски**,
- **Если после очистки контейнера для сбора пыли загорается индикатор (красная лампочка) или мигает, прочистите воздушный фильтр.**  
Несоблюдение этого указания может привести к повреждению прибора.
- **Проверьте, чтобы фильтр (выходной фильтр, воздушный фильтр, защитный фильтр электродвигателя) полностью высох перед повторной установкой в прибор.**  
Несоблюдение этого указания может привести к повреждению прибора.
- **Не сушите фильтр в духовке или микроволновой печи.**  
Несоблюдение этого указания может привести к риску возгорания.
- **Не сушите фильтр в сушилке для одежды.**  
Несоблюдение этого указания может привести к риску возгорания.
- **Не сушить рядом с открытым пламенем.**  
Несоблюдение этого указания может привести к риску возгорания.
- **Не глотайте цементную пыль.**
- **Если провод питания поврежден, он должен быть заменен только сертифицированным сервисным агентом LG Electronics, чтобы предотвратить угрозу удара током.**
- **Прибор не предназначен для использования лицами (включая детей) с пониженными физическими, чувственными или умственными способностями или при отсутствии у них жизненного опыта или знаний, если они не находятся под контролем или не проинструктированы об использовании прибором, ответственным за их безопасность.**  
Дети должны находиться под контролем для недопущения игры с прибором.

### Устройство термической защиты :

Данный пылесос оснащен специальным термостатом, который защищает пылесос от перегрева электродвигателя. Если пылесос внезапно отключается, выключите его и отключите от сети.

Проверьте пылесос на наличие источников перегрева, например, это может произойти при переполнении бункера, засорении шланга или фильтра. В этом случае устраните засоры и подождите 30 минут до повторного запуска пылесоса. Через 30 минут включите пылесос в сеть и поверните выключатель.

Если пылесос не включается, обратитесь к квалифицированному электрику.

# How to use Assembling cleaner

## Использование пылесоса Сборка пылесоса

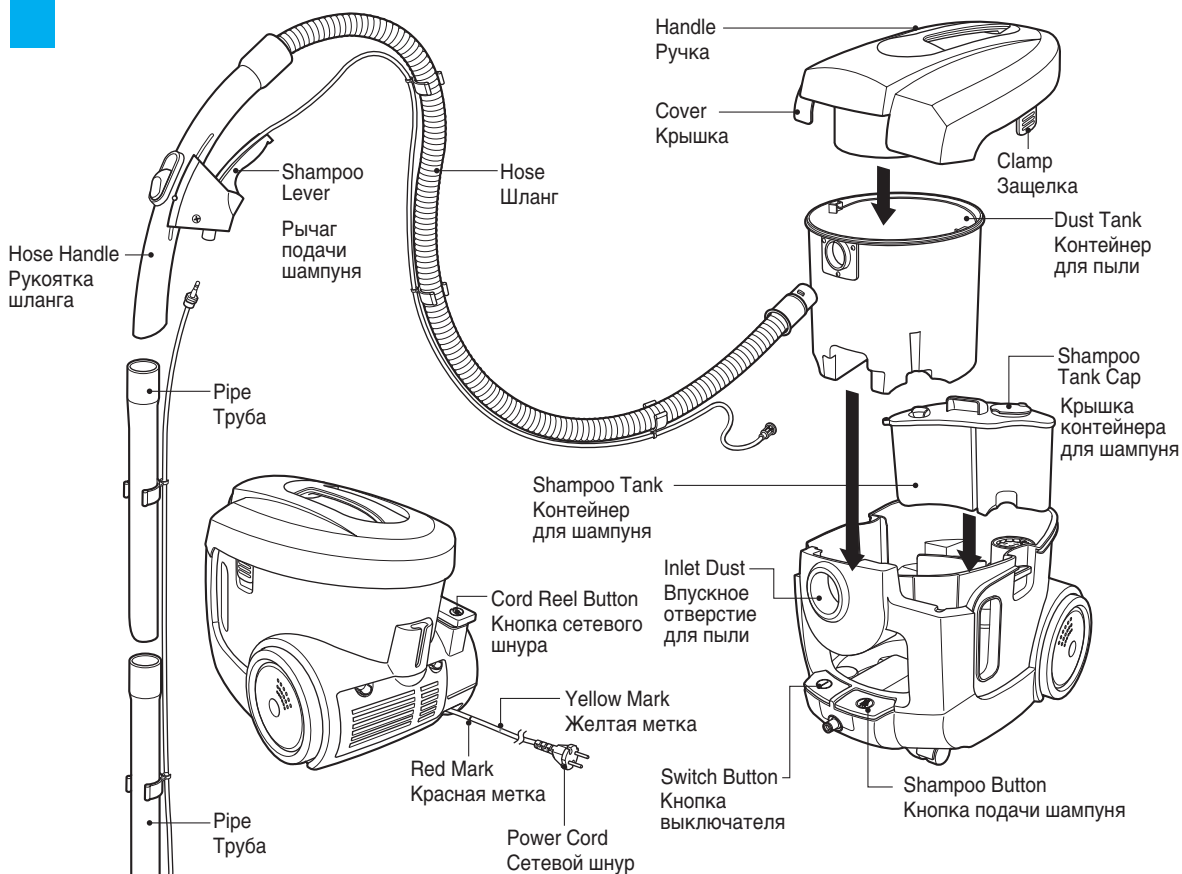

### Tips

### На заметку

If you can see red mark on power cord when you pull the cord out of the appliance, you must stop pulling out the cord immediately.

Если при вытягивании шнура показалась красная метка следует немедленно прекратить вытягивать шнур.

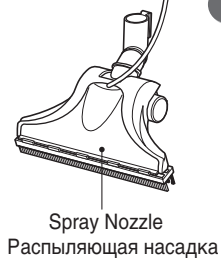

### Optional Не во всех моделях



Spray Nozzle  
Распыляющая насадка



Frame Brush  
щетка для рам

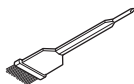

Brush  
щетка



Carpet Master  
Мастер ковров



Shampoo Bottle  
Контейнер для шампуня



Dusting Brush  
щетка для пыли



Carpet/Floor Nozzle  
Насадка для твердых ковровых покрытий

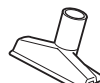

Upholstery Nozzle  
щетка для чистки обивки



Crevice Tool  
Насадка для щелей

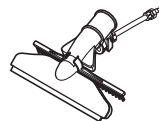

Window Master  
Мастер окон



Small Shampoo Nozzle  
Малая насадка для шампуня

## How to use Using carpet/floor nozzle and carpet master

## Использование пылесоса Насадка для ковров/пола и насадка (Мастер ковров)

### Carpet/Floor Nozzle Насадка для чистки ковра/пола

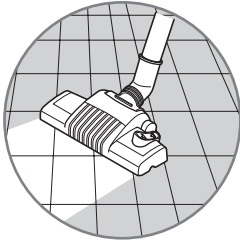

Floor  
Пол

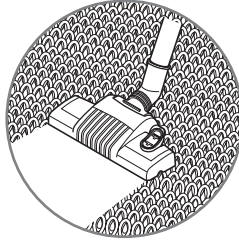

Carpet  
Ковер

### Carpet Master Устройство для чистки ковров

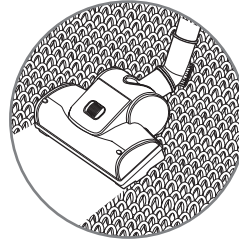

Long type Carpet  
Длинноворсный ковер

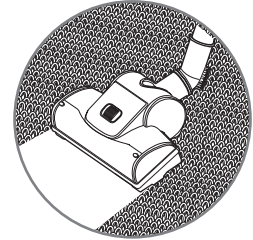

Hard Floor & Short type Carpet  
Жесткое полое покрытие и  
коротковорсный ковер

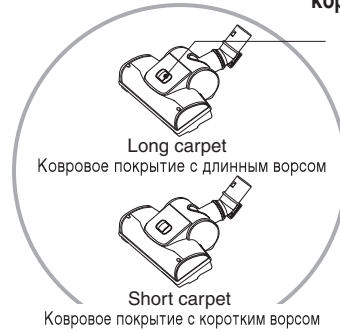

Air regulator  
Регулятор воздуха

Long carpet  
Ковровое покрытие с длинным ворсом

Short carpet  
Ковровое покрытие с коротким ворсом

## How to use Using accessory nozzles

## Использование пылесоса Дополнительные насадки

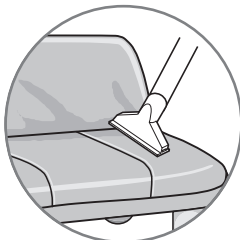

Upholstery Nozzle  
Насадка для чистки обивки



Dusting Brush  
Щетка для удаления пыли

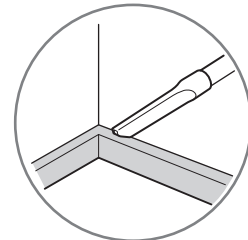

Crevice Tool  
Насадка для чистки в  
труднодоступных местах

## How to use Dry vacuuming

## Использование пылесоса Сухая чистка

4

The Air Flow Regulator allows you to change the vacuum suction for different fabric and carpet weight. Adjust the suction power with Air Flow Regulator in the handle.

Регулятор силы всасывания позволяет адаптировать условия чистки для материи и ковров различной плотности. Отрегулируйте мощность переключателем на ручке.

1

### Connecting the Air Filter

Присоединение воздушного фильтра

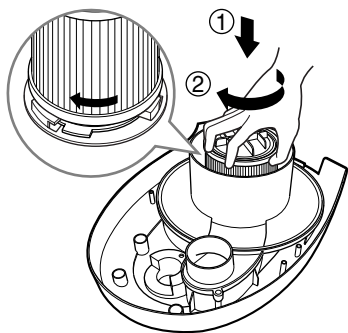

2

### Closing the Top Cover Assy

Закрывание верхней крышки аппарата

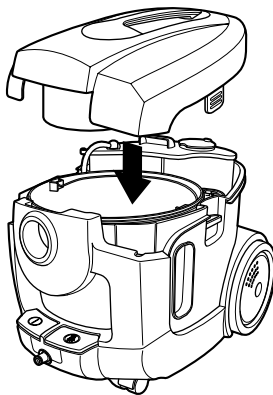

3

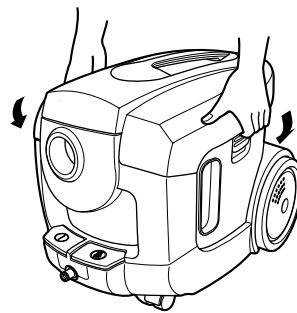

4

### Assembling Hose and Pipes

Сборка шлангов и трубок

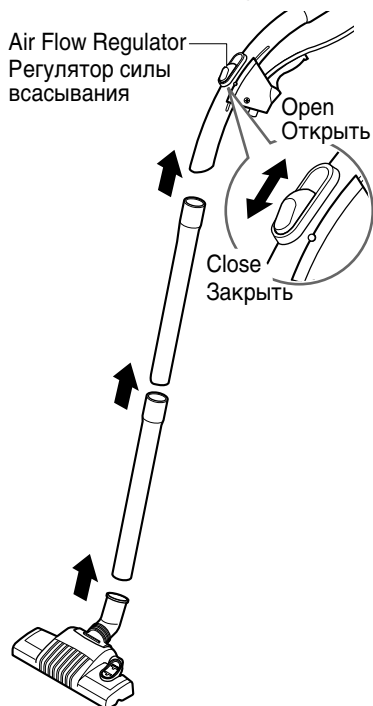

5

### Connecting the Hose

Подсоединение шланга

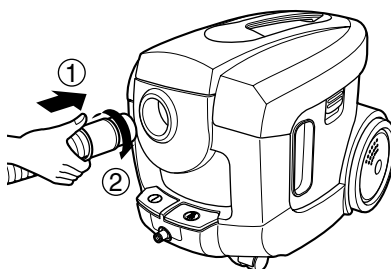

6

### Turning on the Power Switch

Включение питания

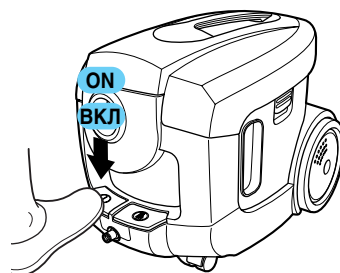

After cleaning  
После чистки

7

Opening the Top Cover Assy  
Открытие верхней  
крышки аппарата

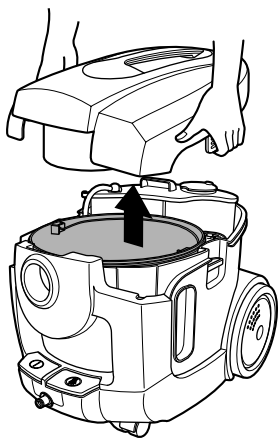
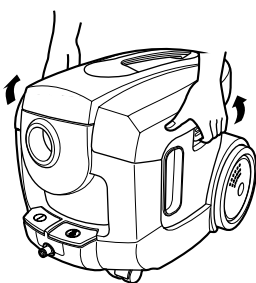

8

Pouring the Cleaning Liquid  
Утилизация чистящей  
жидкости



9

Separating the Air Filter  
Отсоединение воздушного  
фильтра

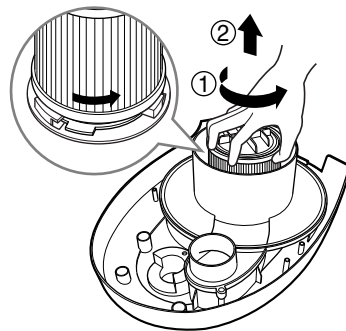

9

Separating the Air Filter  
Отсоединение воздушного  
фильтра

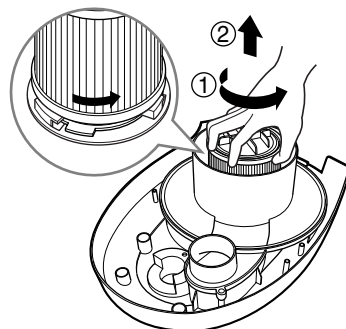

10

**WARNING!**

Gently rinse air filter separately under a cold running water until the water runs clear. **Do not use detergent or a washing machine or dishwasher.** Shake off excess water from the filter. **Do not tumble/spindry, microwave or place in oven or on direct heat.** Ensure the filter is completely dry. Re-assemble and place it back in your machine, filter frame. **If the filter is damaged, do not place them in the machine. Please call the Helpline.**

**ВНИМАНИЕ!**

Аккуратно промывайте каждую деталь воздушного фильтра в отдельности под струей холодной воды до тех пор, пока не потечет чистая вода. **Не пользуйтесь моющими средствами, не мойте фильтр или прокладку в стиральной или посудомоечной машине.** Встряхните фильтр чтобы удалить воду. **Не сушите его ни в стиральной машине при помощи центрифуги, ни в микроволновой печи, ни при помощи непосредственного нагрева.** Убедитесь, что фильтр совершенно просох. Соберите его и установите в пылесос, следуя инструкции на корпусе фильтра. **В случае повреждения фильтра не устанавливайте его в пылесос. Позвоните в службу поддержки.**

10

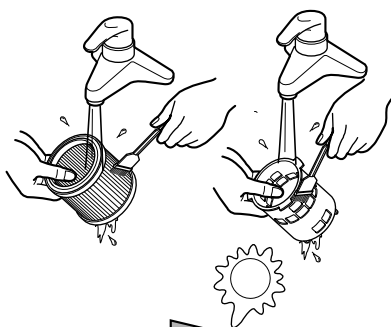
**Washing & Drying the Air Filter**  
**Промывка и просушка**  
**воздушного фильтра**

**⚠ Reuse the Air Filter after drying sufficiently.**

Повторное использование воздушного фильтра после тщательной просушки

11

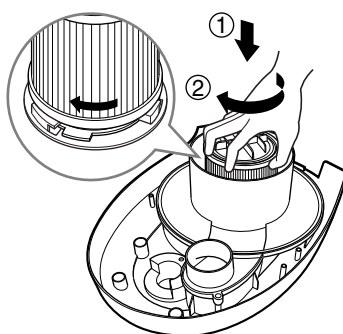
**Connecting the Air Filter**  
**Присоединение**  
**воздушного фильтра**

12

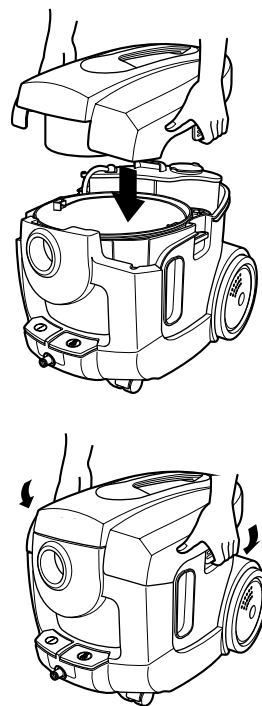
**Closing the Top Cover Assy**  
**Закрывание верхней**  
**крышки аппарата**

10

**Brushing the Air Filter**  
**Чистка воздушного фильтра**

## How to use Wet cleaning

## Использование пылесоса Влажная чистка

7

If there is a strange sound in the pump, put the cleaning fluids into the shampoo tank. Because it indicates that there is no cleaning fluid in the shampoo tank.

Если насос производит посторонний шум добавьте в контейнер для шампуня чистящей жидкости. Шум говорит о том, что в контейнере для шампуня не осталось чистящей жидкости.

1

**Connecting the Air Filter**  
Присоединение  
воздушного фильтра

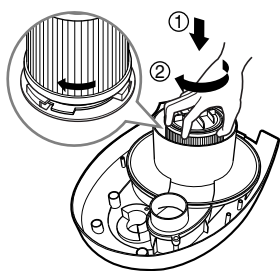

2

**Opening the Tank Cap**  
Открытие крышки  
резервуара

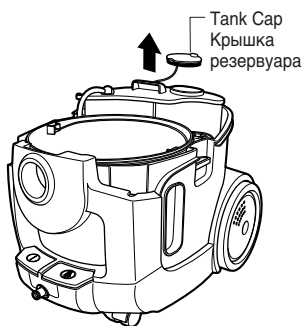

3

**Pouring Water & Shampoo**  
Заливание воды и шампуня

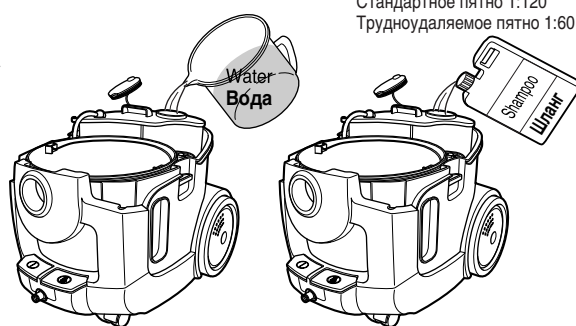

Standard spot 1:120  
Heavy spot 1:60  
Стандартное пятно 1:120  
Трудноудаляемое пятно 1:60

4

**Closing the Tank Cap and the Top Cover Assy**  
Закрывание крышки резервуара и  
верхней крышки аппарата

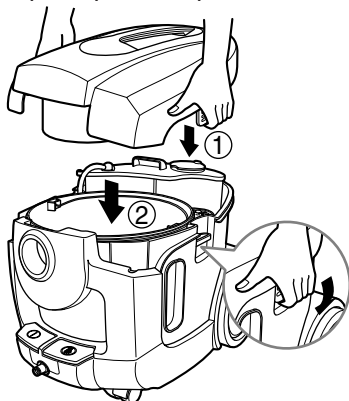

5

**Connecting the Hose**  
Подсоединение шланга

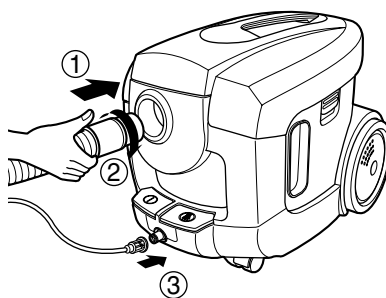

6

**Assembling Hose & Pipes**  
Сборка шлангов и трубок

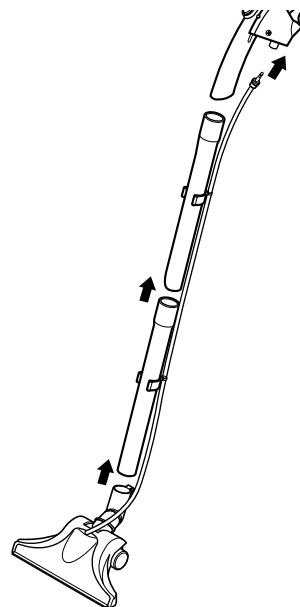

7

**Turning on the Power & Shampoo Switch**  
Включение питания и подачи шампуня

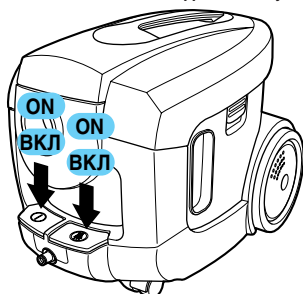

8

**Pulling the lever**  
Перемещение рычага

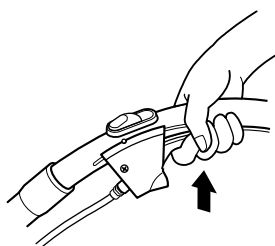

**10**

When you hear the big noise from the main body during the operation, empty the dust tank. Because it indicates that the safety float automatically closes the suction inlet and you will notice that no more liquid is sucked up.

В случае сильного шума в пылесосе очистите контейнер для мусора. Такой шум говорит о том, что автоматический клапан закрыл впускное отверстие. Вы увидите, что жидкость перестала всасываться.

**9**

**Wet Cleaning**  
Влажная чистка

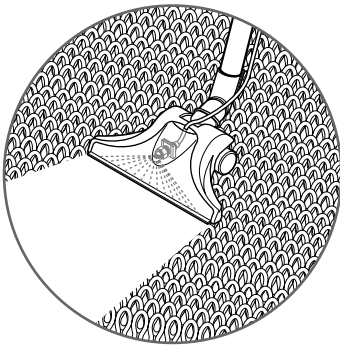
**10**

**Checking the Cleaning Liquid**  
Проверка уровня чистящей жидкости

**11**

**Opening the Top Cover Assy**  
Открывание верхней крышки аппарата

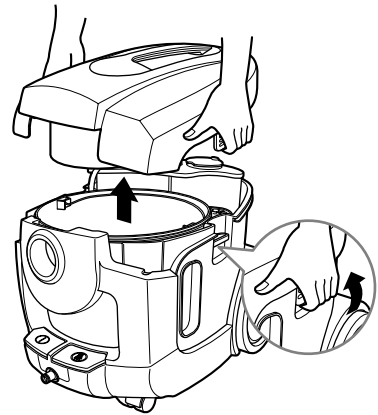
**12**

**Lifting the Dust Tank**  
Извлечение резервуара для сбора пыли

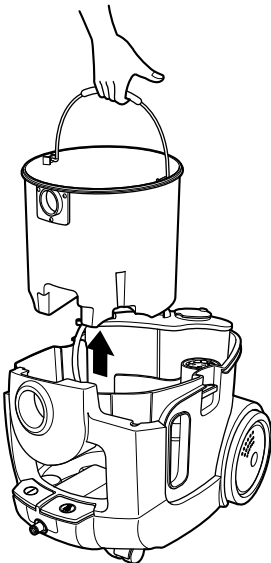
**13**

**Pouring the Cleaning Liquid**  
Утилизация чистящей жидкости

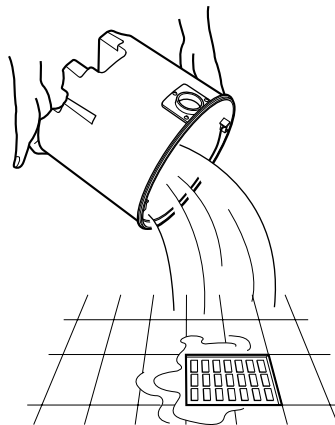
**14**

**Separating the Air Filter**  
Отсоединение воздушного фильтра

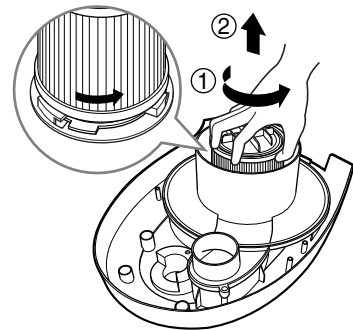

## WARNING!

Gently rinse both parts separately under a cold running water until the water runs clear. **Do not use detergent or a washing machine or dishwasher.** Shake off excess water from the filter. **Do not tumble/spindry, microwave or place in oven or on direct heat.** Ensure the filter is completely dry. Re-assemble and place it back in your machine, filter frame. **If the filter is damaged, do not place them in the machine. Please call the Helpline.**

## ВНИМАНИЕ!

Аккуратно промывайте каждую деталь воздушного фильтра в отдельности под струей холодной воды до тех пор, пока не потечет чистая вода. **Не пользуйтесь моющими средствами, не мойте фильтр или прокладку в стиральной или посудомоечной машине.** Встряхните фильтр чтобы удалить воду. **Не сушите его ни в стиральной машине при помощи центрифуги, ни в микроволновой печи, ни при помощи непосредственного нагрева.** Убедитесь, что фильтр совершенно просох. Соберите его и установите в пылесос, следуя инструкции на корпусе фильтра. **В случае повреждения фильтра не устанавливайте его в пылесос. Позвоните в службу поддержки.**

15

### Disassembling the Air Filter Разборка воздушного фильтра

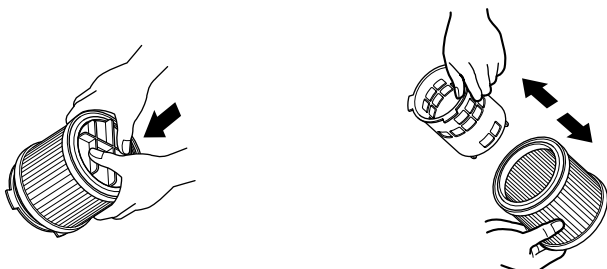

16

### Washing the Air Filter Промывка воздушного фильтра

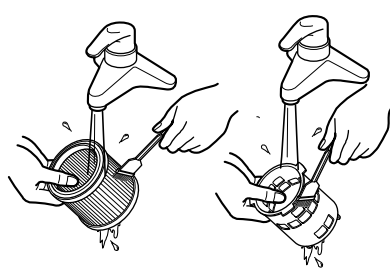

18

### Drying the Air Filter Просушка воздушного фильтра

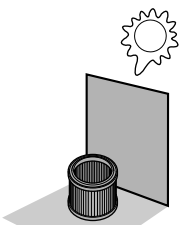

⚠ Reuse the Air Filter after drying sufficiently.

Повторное использование воздушного фильтра после тщательной просушки

19

### Assembling the Air Filter Сборка воздушного фильтра

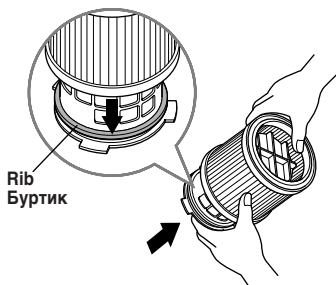

⚠ Push the Air Filter until reaching the rib.  
Толкайте воздушный фильтр, пока он не упрется в буртик

20

### Connecting the Air Filter

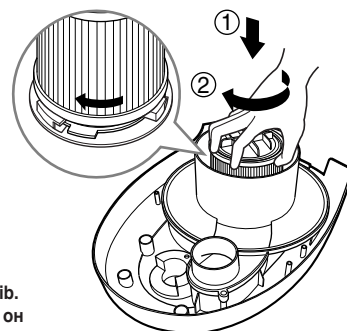

21

### Closing the Top Cover Assy Закрывание верхней крышки аппарата

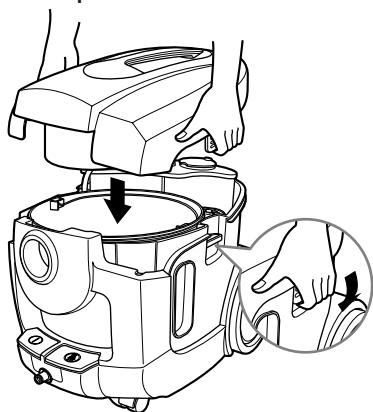

## How to use Carpet cleaning

## Использование пылесоса Чистка ковров

3

It is possible that the pump's thermal security mechanism has been actuated to protect the pump from overheating in case that the shampoo tank is empty or the shampoo button has remained in the (ON) position without any operation of the trigger. To check that the pump has not broken down, put the button at the (OFF) position and wait about 20 to 30 minutes until the pump cools down, then start it again. If your appliance still does not work in spite of following these instructions, contact the nearest authorized service center.

В случае опустошения контейнера для шампуня, даже когда кнопка подачи шампуня включена (ON), автоматический защитный механизм может отключить насос во избежание его перегрева. При этом нажатие на рычаг подачи шампуня не даст результата. Чтобы убедиться, что насос исправен, выключите кнопку подачи шампуня, подождите 20–30 минут, пока насос не остынет и попробуйте снова. Если после выполнения приведенных выше инструкций насос не заработает, обратитесь в ближайший авторизованный сервисный центр.

1

Turn on the Power & Shampoo Switch and Pull the Lever  
Включите питание и подачу шампуня и потяните за рычаг

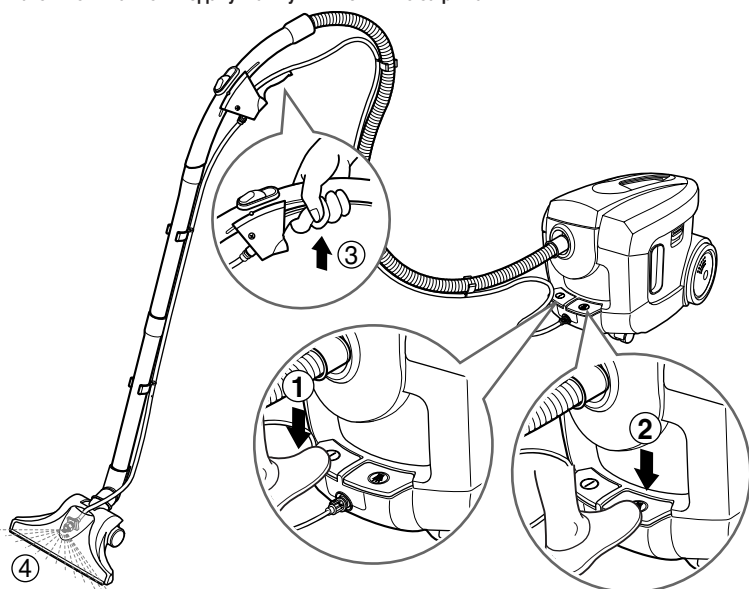

2

Wet Cleaning the Carpet  
Влажная чистка ковра

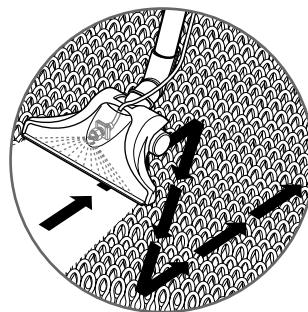

3

Turn off the Shampoo Switch and Release the Lever  
Выключите подачу шампуня и отпустите рычаг

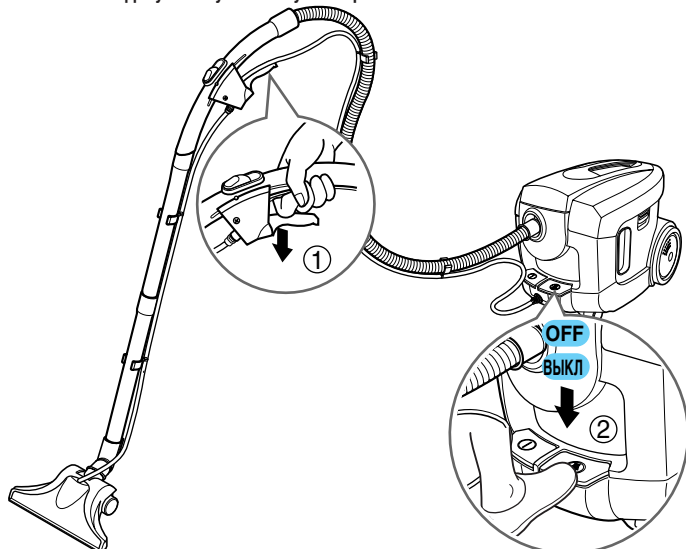

4

Dry Cleaning the Carpet  
Сухая чистка ковра

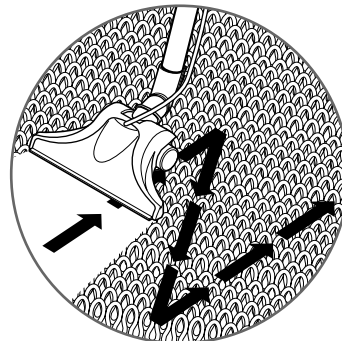

## How to use Tile cleaning

### Использование пылесоса Чистка плитки

1

Connecting the Frame Brush  
Присоединение рамы щетки

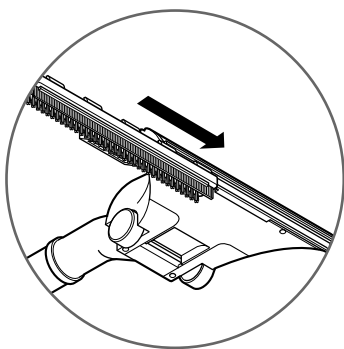

2

Tube Connecting/Disconnecting  
Присоединение/  
отсоединение трубки

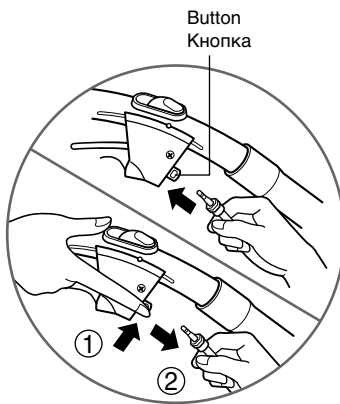

3

Cleaning the Tile  
Чистка кафеля

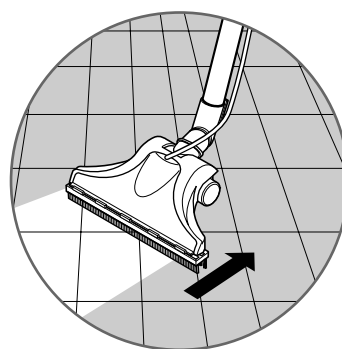

## How to use Window cleaning

### Использование пылесоса Чистка окон

1

Connecting the Window Master  
Присоединение устройства  
для чистки окон

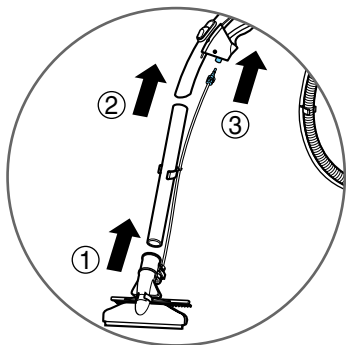

2

Turning on the Power & Shampoo Switch  
Включение питания и подачи  
шампуня

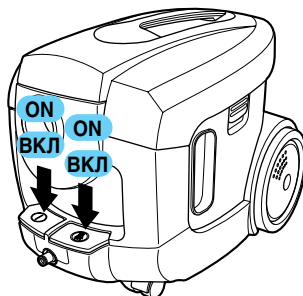

3

Cleaning the Window  
Чистка окна

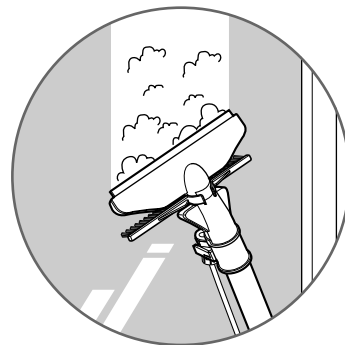

4

Rotating the Frame  
Вращение щетки

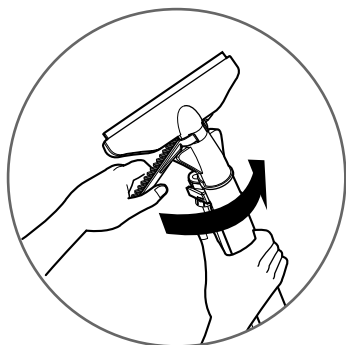

5

Turning off the Power & Shampoo Switch  
Выключение питания и подачи шампуня

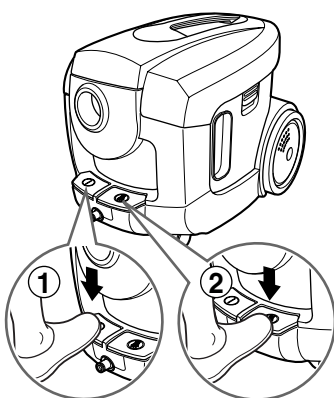

6

Cleaning Window  
Чистка окна

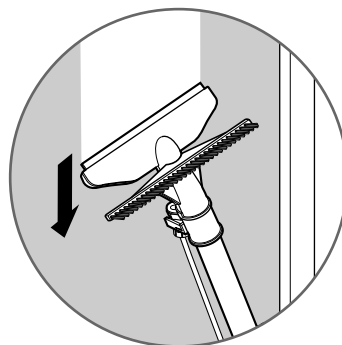

## How to use Sofa cleaning

## Использование пылесоса Чистка диванов

1

Connecting the Small Shampoo Nozzle  
Присоединение маленькой насадки для шампуня

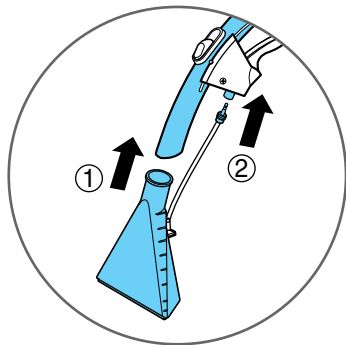

2

Cleaning the Sofa  
Чистка дивана

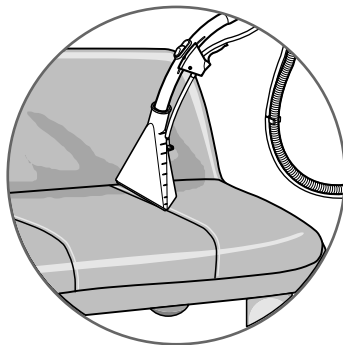

3

Cleaning the Tile  
Чистка кафеля

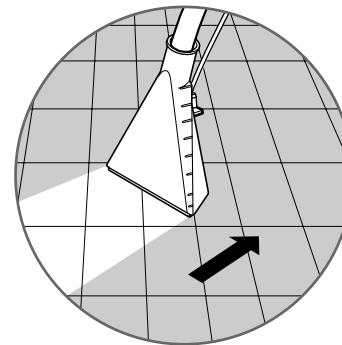

## How to use Blow cleaning

## Использование пылесоса Чистка выдуванием

1

Separating the Hose & Exhaust Cover  
Отсоединение шланга и выхлопной крышки

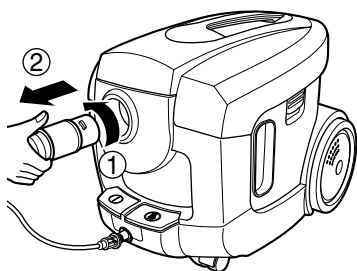

2

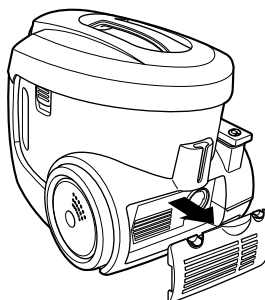

3

Connecting the Hose  
Присоединение шланга

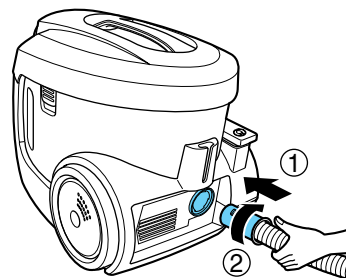

4

Turning on the Power Switch  
Включение питания

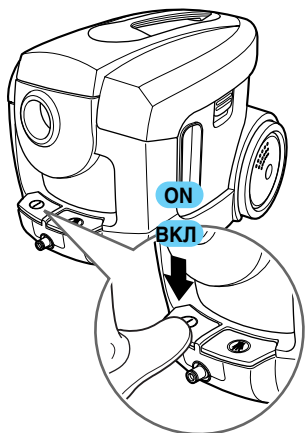

5

Blow Cleaning  
Чистка методом продувки

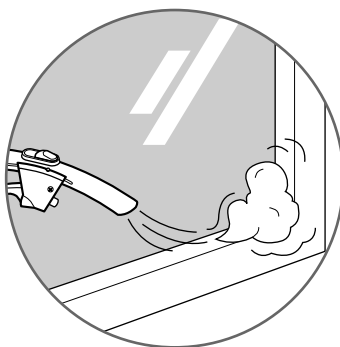

Dust between window frames  
Пыль между оконными рамами

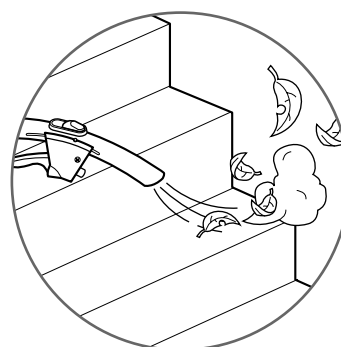

Leaves on the steps  
Листья на ступеньках

## How to use Dust tank cleaning

## Использование пылесоса Чистка фильтра

1

Separating Plates  
Отсоединение пластин

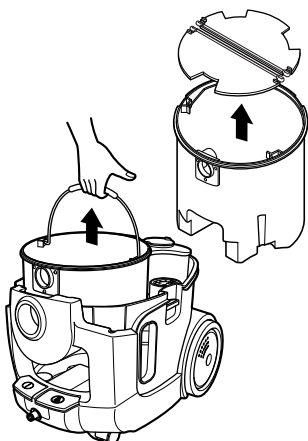

2

Cleaning the Dust Tank  
Чистка резервуара  
для сбора пыли

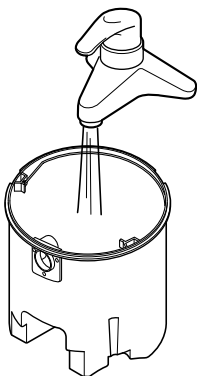

3

Pouring the Water  
Утилизация воды

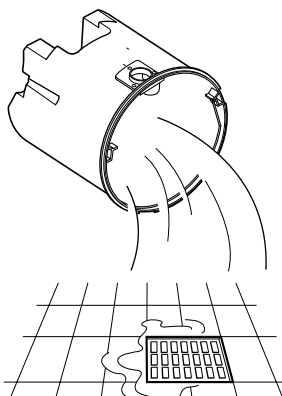

4

Connecting Plates  
Присоединение пластин

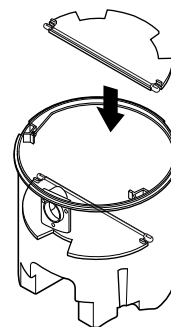

## How to use Clean filter cleaning

## Использование пылесоса Чистка контейнера для пыли

### CAUTION!

Remove the moisture and dry the filter sufficiently in shade about a day.

### ВНИМАНИЕ!

Удалите влагу и дайте фильтру основательно высохнуть в тени на протяжении дня .

1

Separating the Clean Filter  
Отсоединение очищающего  
фильтра

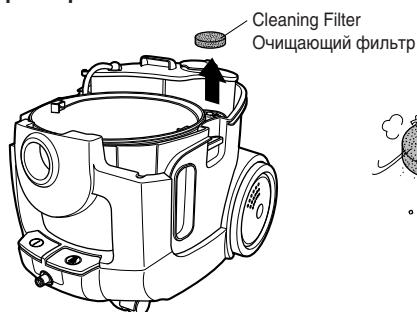

2

Cleaning the Clean Filter  
Чистка очищающего фильтра

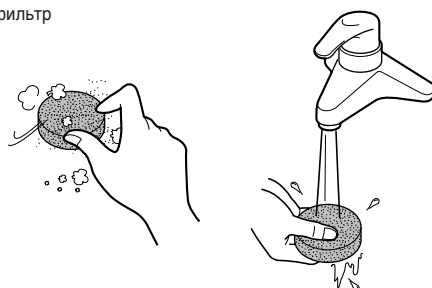

3

Connecting the Cleaning Filter  
Подсоединение очищающего  
фильтра

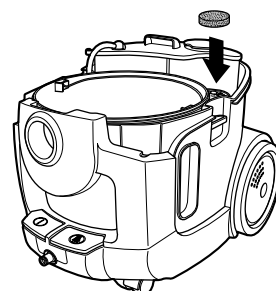

## How to use Exhaust filter cleaning

### Использование пылесоса Очистка выпускного фильтра

#### CAUTION!

Remove the moisture and dry the filter sufficiently in shade about a day.

#### ВНИМАНИЕ!

Удалите влагу и дайте фильтру основательно высохнуть в тени на протяжении дня.

1

#### Separating the Exhaust Cover

Отсоединение выхлопной крышки

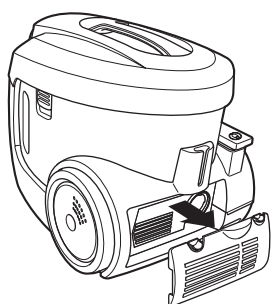

2

#### Separating the Sponge

Отсоединение губки

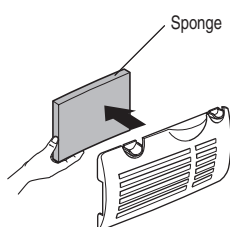

3

#### Washing & Drying the Sponge.

Промывка и просушка губки

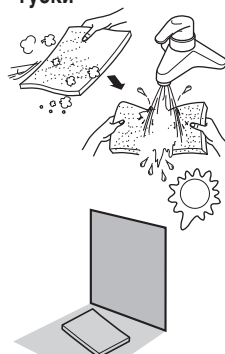

⚠ Reuse the Sponge after drying  
Повторное использование губки после просушки

4

#### Connecting the Exhaust Cover

Присоединение выхлопной крышки

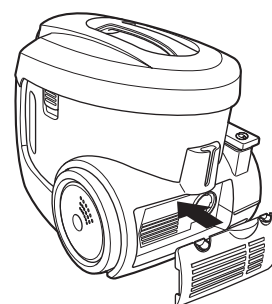

## How to use Carpet master cleaning

### Использование пылесоса Чистка насадки (Мастер ковров)

1

#### Opening the Air Cover

Открывание воздушной крышки

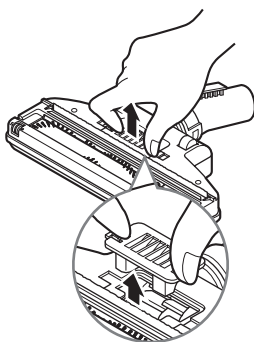

2

#### Cleaning the Dusting Brush

Чистка щетки для удаления пыли

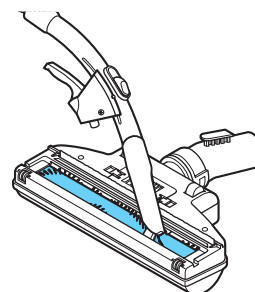

## How to use Shampoo tank net cleaning

### Использование пылесоса Чистка сетки контейнера для шампуня

1

Separating the Net  
Отсоединение сетки

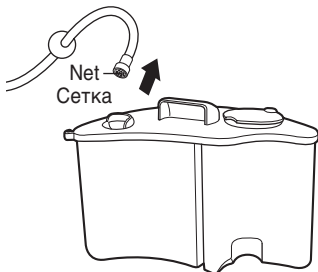

2

Washing the Net  
Промывка сетки

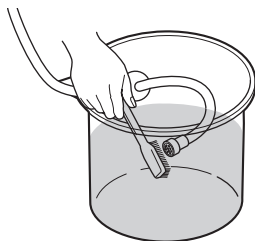

3

Putting the Net into the Shampoo Tank  
Натягивание сетки на резервуар для шампуня

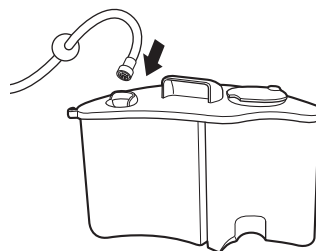

## How to use Storage

### Использование пылесоса хранение

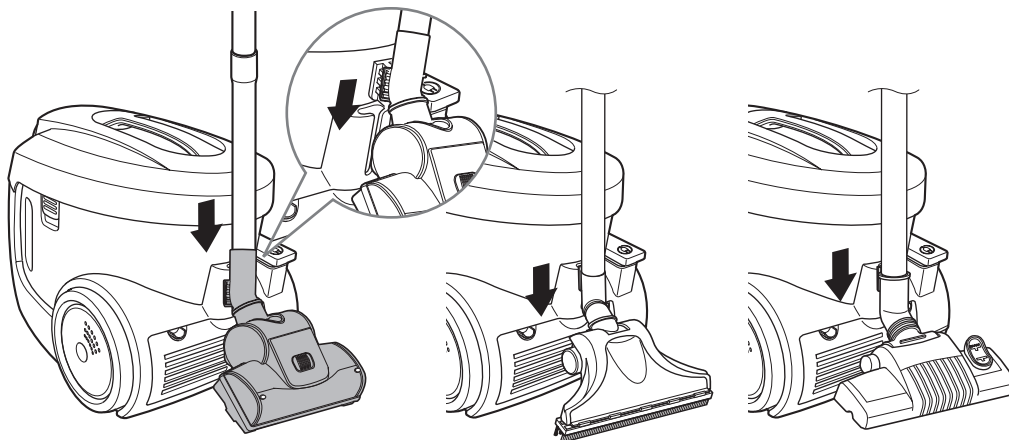

#### Disposal of your old appliance

1. When this crossed-out wheeled bin symbol is attached to a product it means the product is covered by the European Directive 2002/96/EC.
2. All electrical and electronic products should be disposed of separately from the municipal waste stream via designated collection facilities appointed by the government or the local authorities.
3. The correct disposal of your old appliance will help prevent potential negative consequences for the environment and human health.
4. For more detailed information about disposal of your old appliance, please contact your city office, waste disposal service or the shop where you purchased the product.



#### Утилизация старого оборудования

1. Символ на устройстве, изображающий перечеркнутое мусорное ведро на колесах, означает, что на изделие распространяется Директива 2002/96/ЕС.
2. Электрические и электронные устройства должны утилизироваться не вместе с бытовым мусором, а через специальные места, указанные правительственными или местными органами власти.
3. Правильная утилизация старого оборудования поможет предотвратить потенциально вредное воздействие на окружающую среду и здоровье человека.
4. Для получения более подробных сведений о старом оборудовании обратитесь в администрацию города, службу, занимающуюся утилизацией или в магазин, где был приобретен продукт.

4

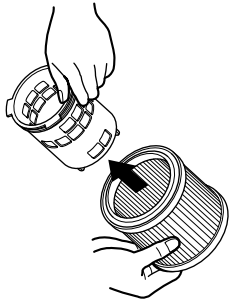

5



6

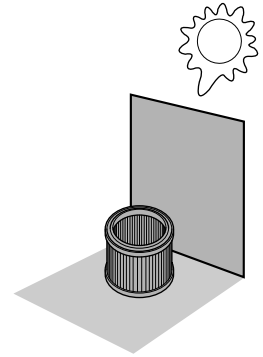

7

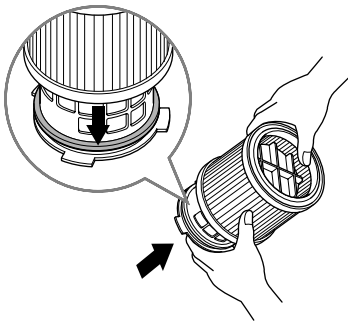

8

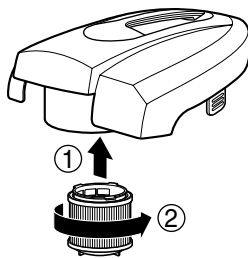

9

