

Model	CX1-CIS		
Language	English+ Ukrainian+Russian+kazakstan		
Page	29	Color(cover/body)	2/1
Material	Weight 100g	Size(W*H)	150 x220(mm)
Date	2009.09.05	Designer	Yuchen
Part No.	MFL38130325	Description	Owner's manual

Chage Record

No.	Change content	ECO No.	Date	Designer	Confirm
①	add svc information	ACTT000532	10.01.14	ZYC	CUIYT
②					
③					
④					
⑤					
⑥					
⑦					
⑧					
⑨					

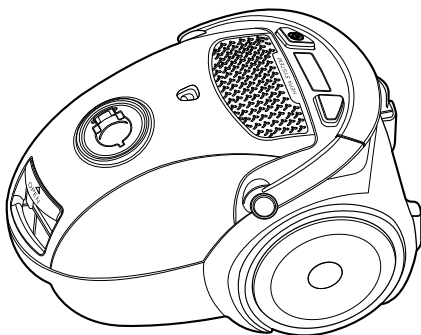

V-C56** НТ*

Е | English

У | Українська

Р | Русский язык

Қ | Қазақ тілі

Интернет

Россия	ru.lgservice.com
Украина	ua.lgservice.com
Казахстан	kz.lgservice.com
Беларусь	ru.lgservice.com
Латвия	lv.lgservice.com
Литва	lt.lgservice.com
Эстония	ee.lgservice.com

Телефон

8-800-200-7676
0-800-303-000
8-8000-805-805
8-820-0071-1111
8-0003-271
8-800-30-800
800-9990

Basic Parts
 Основні частини
 Основные детали
Негізгі бөлшектер

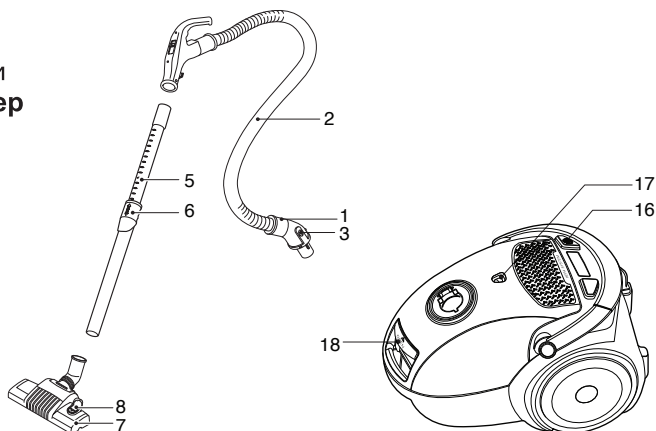

Optional Parts

Додаткове приладдя
 Детали поставляемые
 по отдельному заказу
Таңдамалы бөлшектер

- The different figure and quantity of the following part depend on the different models which you have bought.
- Форма і кількість зображених деталей залежить від придбанної моделі.
- Отличия изделия и количества приведенных ниже деталей от изделия зависит от модели приобретенного вами пылесоса.
- Мына бөлшектердің түрлері мен саны сіз сатып алған модельдерге байланысты.

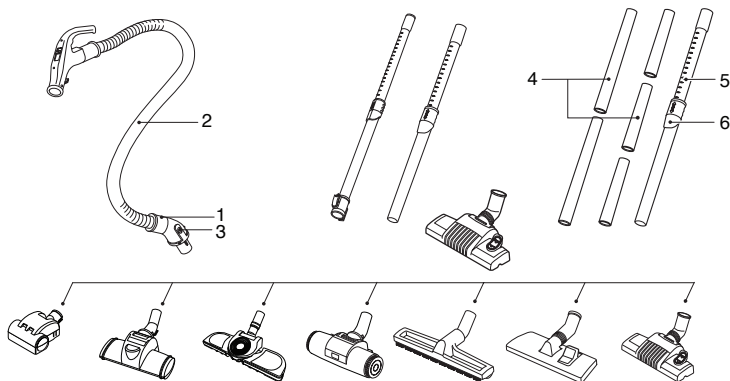

Accessory
 Приладдя
 Принадлежности
Аксессуар

- These specifications are subject to change according to the agent / buyer's request.
- Ці специфікації можуть бути змінені на вимогу представника / покупця.
- Данные технические характеристики могут изменяться по запросу торгового представителя / покупателя.
- Мына бөлшектер сатушы агенттің немесе сатып алушының талабы бойынша ауыстырылады.



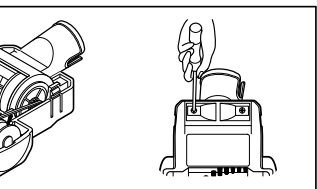
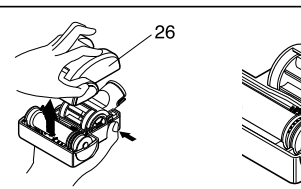
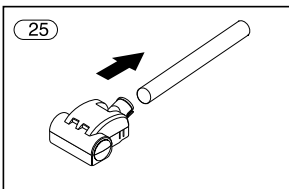
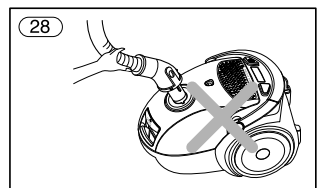
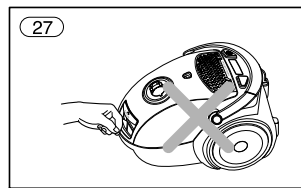
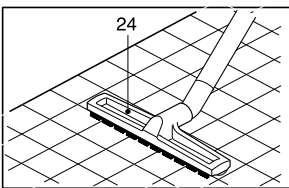
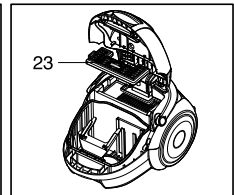
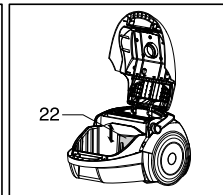
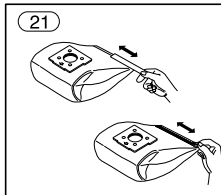
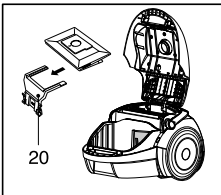
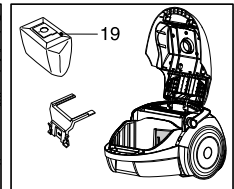
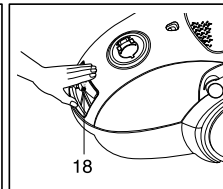
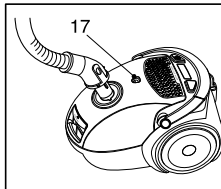
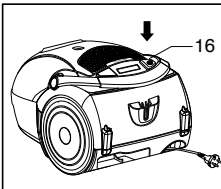
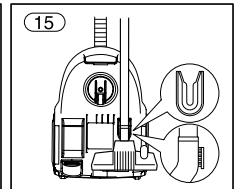
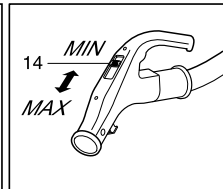
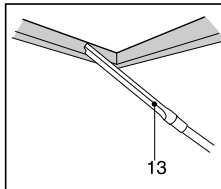
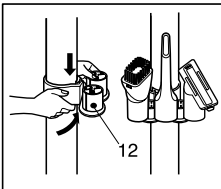
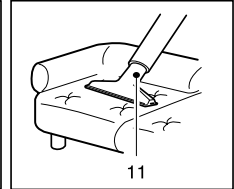
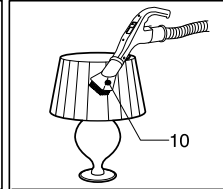
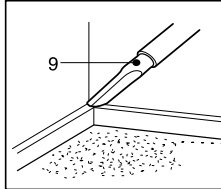
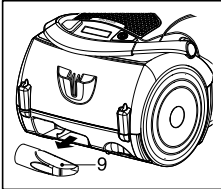
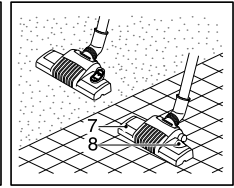
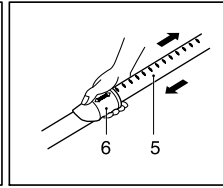
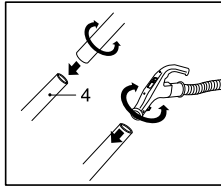
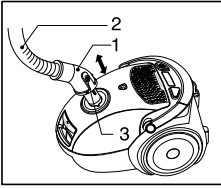

IMPORTANT SAFETY INSTRUCTIONS

Read and follow all instructions before using your vacuum cleaner to prevent the risk of fire, electric shock, personal injury, or damage when using the vacuum cleaner. This guide does not cover all possible conditions that may occur. Always contact your service agent or manufacturer about problems that you do not understand. This appliance complies with the following ECDirectives:-2006/95/EC Low Voltage Directive-2004/108/EC EMC Directive.



This is the safety alert symbol.

This symbol alerts you to potential hazards that can kill or hurt you and others.

All safety messages will follow the safety alert symbol and either the word "WARNING" or "CAUTION." These words mean:



WARNING

This symbol will alert you to hazards or unsafe practices which could cause serious bodily harm or death.



CAUTION

This symbol will alert you to hazards or unsafe practices which could cause bodily injury or property damage.



WARNING

- **Disconnect electrical supply before servicing or cleaning the unit or when cleaner is not in use.**

Failure to do so could result in electrical shock or personal injury.

- **Do not use vacuum cleaner to pick up anything that is burning or smoking such as cigarettes, or hot ashes.**

Doing so could result in death, fire or electrical shock.

- **Do not vacuum flammable or explosive substances such as gasoline, benzene, thinners, propane (liquids or gases).**

The fumes from these substances can create a fire hazard or explosion. Doing so could result in death or personal injury.

- **Do not handle plug or vacuum cleaner with wet hands.**

Doing so could result in death or electrical shock.

- **Do not unplug by pulling on cord.**

Doing so could result in product damage or electrical shock. To unplug, grasp the plug, not the cord.

- **Keep hair, loose clothing, fingers, and all parts of the body away from openings and moving parts.**

Failure to do so could result in electrical shock or personal injury.

- **Do not pull or carry by cord, use cord as a handle, close a door on cord, or pull cord around sharp edges or corners. Do not run vacuum cleaner over cord. Keep cord away from heated surfaces.**

Failure to do so could result in electrical shock or personal injury or fire or product damage.

- **Do not allow to be used as toy. Close attention is necessary when used by or near children.**

Personal injury or product damage could result.

- **Do not use the vacuum cleaner if the power cord or plug is damaged or faulty.**

If the power cord is damaged, it must be replaced by an approved LG Electronics Service Agent to avoid a hazard.

- **Do not use vacuum cleaner if it has been under water.**

Personal injury or product damage could result. In these cases, contact LG Electronics Service Agent to avoid hazard.



WARNING

- **Do not continue to vacuum if any parts appear missing or damaged.**

Personal injury or product damage could result. In these cases, contact LG Electronics Service Agent to avoid hazard.

- **Do not use an extension cord with this vacuum cleaner**

Fire hazard or product damage could result.

- **Using proper voltage.**

Using improper voltage may result in damage to the motor and possible injury to the user. Proper voltage is listed on the bottom of vacuum cleaner.

- **Turn off all controls before unplugging.**

Failure to do so could result in electrical shock or personal injury.

- **Do not change the plug in any way.**

Failure to do so could result in electrical shock or personal injury or product damage. Doing so result in death. If plug does not fit, contact a qualified electrician to install the proper outlet.

- **Repairs to electrical appliances may only be performed by qualified service engineers.**

Improper repairs may lead to serious hazards for the user.

- **Do not plug in if control knob is not in OFF position.**

Personal injury or product damage could result. (Depending on model)

- **Keep children away and beware of obstructions when rewinding the cord to prevent personal injury.**

The cord moves rapidly when rewinding. (Depending on model)

- **The hose contains electrical wires. Do not use it if it is damaged, cut or punctured.**

Failure to do so could result in death, or electrical shock. (Depending on model)

IMPORTANT SAFETY INSTRUCTIONS

CAUTION

- **Do not put any objects into openings.**
Failure to do so could result in product damage.
- **Do not use with any opening blocked: keep free of dust, lint, hair, and anything that may reduce air flow.**
Failure to do so could result in product damage.
- **Do not use vacuum cleaner without dust tank and/or filters in place.**
Failure to do so could result in product damage.
- **Do not use vacuum cleaner to pick up sharp hard objects, small toys, pins, paper clips, etc.**
They may damage the cleaner or dust bin.
- **Store the vacuum cleaner indoors.**
Put the vacuum cleaner away after use to prevent tripping over it.
- **This appliance is not intended for use by persons (including children) with reduced physical, sensory or mental capabilities, or lack of experience and knowledge, unless they have been given supervision or instruction concerning use of the appliance by a person responsible for their safety.**
Children should be supervised to ensure that they do not play with the appliance.
- **Only use parts produced or recommended by LG Electronics Service Agents.**
Failure to do so could result in product damage.
- **Use only as described in this manual. Use only with LG recommended or approved attachments and accessories.**
Failure to do so could result in personal injury or product damage.
- **To avoid personal injury and to prevent the machine from falling when cleaning stairs, always place it at the bottom of stairs.**
Failure to do so could result in personal injury or product damage.
- **Use accessory nozzles in sofa mode.**
Failure to do so could result in product damage.
- **Make sure the filters (exhaust filter and motor safety filter) are completely dry before replacing in the machine.**
Failure to do so could result in product damage.
- **Do not dry the filter in an oven or microwave.**
Failure to do so could result in fire hazard.
- **Do not dry the filter in a clothes dryer.**
Failure to do so could result in fire hazard.
- **Do not dry near an open flame.**
Failure to do so could result in fire hazard.
- **Always clean the dust bin after vacuuming carpet cleaners or fresheners, powders and fine dust.**

These products clog the filters, reduce airflow and can cause damage to the cleaner. Failure to clean the dust bin could cause permanent damage to the cleaner. (Depending on model)
- **Don't grasp the tank handle when you are moving the vacuum cleaner.**
The vacuum cleaner's body may fall when separating tank and body. Personal injury or product damage could result. **You should grasp the carrier handle** when you are moving the vacuum cleaner. (Depending on model)
- **If after emptying the dust tank the indicator light is on (red), clean the dust tank.**
Failure to do so could result in product damage. (Depending on model)

IMPORTANT SAFETY INSTRUCTIONS



CAUTION

Thermal protector :

This vacuum cleaner has a special thermostat that protects the vacuum cleaner in case of motor overheating. If the vacuum cleaner suddenly shuts off, turn off the switch and unplug the vacuum cleaner. Check the vacuum cleaner for possible source of overheating such as a full dust tank, a blocked hose or clogged filter. If these conditions are found, fix them and wait at least 30 minutes before attempting to use the vacuum cleaner. After the 30 minute period, plug the vacuum cleaner back in and turn on the switch.

How to Use

Connecting the flexible hose

Push the end of the head(1) on the flexible hose(2) into the attachment point on the vacuum cleaner.

To remove the flexible hose from the vacuum cleaner, press on the button(3) situated on the head, then pull upwards.

Assembling the tubes

(depending on model)

- **Metal(or Plastic) Pipe(4)**
 - Fit together the two tubes by twisting slightly.
- **Telescopic tube(5)**
 - Push spring latch(6) forward.
 - Pull out tube to required length.
 - Release spring latch to lock.

Using the cleaning head and Accessory Nozzles (depending on model)

Fit the large cleaning head onto the end of the tube.

- **The 2 position head(7)** is equipped with a pedal(8) which allows you to alter its position according to the type of floor to be cleaned.

Hard floor position(tiles, parquet floors...). Press on the pedal to lower the brush.

Carpet or rug position. Press on the pedal to lift the brush up.

- **Crevice Tool(9)**
Flexible Crevice Tool (optional)(13)
For vacuuming in those normally inaccessible places i.e. reaching cobwebs, or down the side of a sofa!

- **Dusting brush(10)**
For vacuuming picture frames furniture outlines, books and other uneven objects.

- **Upholstery Nozzle(11)**
For vacuuming upholstery, mattresses, etc. The thread collectors help to pick up the threads and fluff.

- **Accessory Holder (12)** can be attached on the Extension wands using clamping hook. Accessories can be stored in the holder.

How to plug in and use

Pull out the supply cord to the desired length and plug into the socket.

Tune the slide knob on the flexible handle from " OFF" place to the upper place. And then adjust the power level what you need.

Adjusting the power level

- **Electronic power control (14)**
OFF: Power of **MIN:** Low power
MAX: Full power

Storage (15)

When you have switched off and unplugged the appliance, press on the button (16) to automatically rewind the cord.

You can move or store your appliance in a vertical position by sliding the hook on the large cleaning head into the clip on the underside of the appliance.

Changing the dust bag

The dustbag needs changing when the cleaner is set to maximum power and the cleaner head is off the floor but the "bag full" indicator window (17) is completely coloured red.

Even if the dustbag does not appear to be full at this stage, it should be changed.

It could be that a great deal of very fine dust has clogged up the pores of the dust bag.

- Turn off the appliance and unplug it.
- Open the cover by pressing the hook(18) and lifting it up until it snaps into place.

Your appliance is equipped with either a paper dust bag (19) or a fabric dust bag (21)(depending on model).

- Take hold of the dust bag by the handle and pull. Remove the bag and throw it away.
- To refit a new bag push the cardboard support of a new bag into the bag mount (20) until it will go no further.

If your appliance is fitted with a fabric dust bag follow the same instructions as above.
Empty it and replace it **(21)**.

Note: as the appliance is fitted with a safety device which checks that the bag is in place you cannot close the lid if the bag is not fitted correctly.

Cleaning the motor filter

The motor filter is situated inside the appliance between the dust bag and the motor. Each time that you change the air outlet filter we advise you to remove the motor filter **(22)** and to clean it by tapping to remove the dirt and then replacing it in the vacuum cleaner.

Changing the air outlet filter

- To change these filters remove the cover of the filter compartment **(23)** situated at the inner of the appliance.
- Cleaning the washable HEPA filter with water at least once a year.

• Hard floor Nozzle (24)

Efficient cleaning of hard floors
(wood, linoleum, etc.)

Mini turbine nozzle (optional) (25)

- Mini turbine is used for stairs and other hard to reach places.
- To clean the mini turbine nozzle, remove the nozzle cover **(26)**:
Remove 2 screws on the bottom and take mini turbine nozzle cover off as shown.
- Frequently clean and remove hair, string, and lint build-up in the brush area. Failure to do so could damage to mini turbine nozzle.

WARNING

Please never close the Filter Cover like **(27)**,
To avoid nipping your hand.

Please do not hold the hose when we lift the main body off the floor **(28)**.

What to do if your appliance does not work?

Check that the appliance is correctly plugged in and that the electrical socket is working.

What to do when the suction performance reduces?

- Stop the appliance and unplug it.
- Check that the tubes, flexible hose and cleaning tool are not blocked.
- Check that the dust bag is not full. Replace if necessary.

ЗАХОДИ БЕЗПЕКИ

Перед початком користування пилососом прочитайте та дотримуйтесь усіх інструкцій з метою уникнення загрози пожежі, удару електричним струмом, травмування або uszkodження пилососа під час його використання. Дана інструкція лише частково охоплює усі можливі ситуації.

Завжди звертайтеся до виробника або до сервісного представника у разі виникнення незрозумілих проблем. Даний прилад відповідає наступним стандартам ЄС Директива: -2006/95/ЄС низька напруга директива-2004/108/ЄС EMC директива.



Символ попередження про небезпеку.

Даний символ попереджає про можливу небезпеку, що може становити загрозу для життя та здоров'я користувача та оточуючих.

Символ попередження про небезпеку завжди знаходиться перед повідомленням про небезпеку та словом "ПОПЕРЕДЖЕННЯ" або "ЗАСТЕРЕЖЕННЯ". Ці слова означають:



ПОПЕРЕДЖЕННЯ

Дана позначка попереджає про ризик або небезпеку, що можуть спричинити серйозну травму або смерть.



ЗАСТЕРЕЖЕННЯ

Дана позначка попереджає про ризик або небезпеку, що можуть спричинити травму або пошкодження майна.



ПОПЕРЕДЖЕННЯ

- **Перед чищенням або обслуговуванням приладу, а також коли ви не користуєтесь приладом, відключайте його від електромережі.**
Недотримання цієї вимоги може привести до електричного удару та травмування.
- **Не використовуйте пилосос для прибирання предметів, що горять або тліють, наприклад, сигарет або гарячого попелу.**
Такі дії можуть привести до загрози життю, пожежі або електричного удару.
- **Не використовуйте пилосос для прибирання горючих або вибухонебезпечних речовин, таких як бензин, бензол, розчинники, пропан (рідини або газу).**
Випаровування від вказаних речовин можуть становити загрозу займання або вибуху. Такі дії можуть привести до загрози життю або травмування.
- **Заборонається брати вилку або пилосос вологими руками.**
Це може призвести до загрози життю або удару електричним струмом.
- **Не виймайте вилку з розетки, потягнувши за шнур.**
Це може призвести до пошкодження виробу або удару електричним струмом. Щоб відключити пилосос від розетки, потягніть за вилку, але не за шнур.
- **Не допускайте потрапляння волосся, одягу, пальців та частин тіла до отворів та рухомих частин.**
Це може призвести до удару електричним струмом та травмування.
- **Не тягніть та не переносьте пилосос за шнур, не використовуйте шнур у якості ручки, не притискайте шнур дверима, не тягніть за шнур через гострі краї та кути. Не пересувайте пилосос через шнур. Не допускайте контакту шнура із гарячими поверхнями.**
Це може призвести до удару електричним струмом, травмування, пожежі та пошкодження приладу.
- **Не дозволяйте дітям грати з пилососом. Будьте особливо пильними, коли пилососом користуються діти або якщо ним користуються біля дітей.**
Це може призвести до травмування або пошкодження приладу.
- **Не використовуйте пилосос якщо виключательний шнур або виключатель пошкоджені або неправильно.**
Якщо виключатель пошкоджений, він повинен бути замінений в агента затвердженій електронній службі, щоб уникнути небезпеки.
- **Не користуйтеся пилососом, якщо він був занурений у воду.**
Це може призвести до травмування або пошкодження приладу. У таких випадках для уникнення небезпеки звертайтеся до сервісного представника LG Electronics.

ПОПЕРЕДЖЕННЯ

- **Не користуйтеся пирососом із відсутніми та пошкодженими деталями.**
Це може призвести до травмування або пошкодження приладу. У таких випадках для уникнення небезпеки звертайтеся до сервісного представника LG Electronics.
- **Не користуйтеся подовжувачем для підключення пирососу до електромережі.**
Це може призвести до загрози займання та до пошкодження приладу.
- **Підключайте пиросос тільки до електромережі із відповідною напругою.**
Підключення до електромережі із невідповідною напругою може призвести до пошкодження мотора та до загрози травмування. Потрібна напруга вказана на нижній частині пирососа.
- **Перед відключенням від розетки переведіть усі регулятори у положення вимкнення.**
Недотримання цієї вимоги може призвести до електричного удару та до травмування.
- **В жодному разі самостійно не міняйте вилку шнура.**
Це може призвести до удару електричним струмом, травмування та до пошкодження виробу, та навіть до загрози життю. Якщо вилка не підходить до розетки, зверніться до кваліфікованого електрика для встановлення нової розетки.
- **Ремонт електричних приладів дозволено виконувати тільки кваліфікованим сервісним інженерам.**
Некваліфікований ремонт може призвести до серйозної небезпеки.
- **Не підключайте прилад до розетки, якщо вмикач живлення не знаходиться у позиції OFF (ВІДКЛ.).**
Це може призвести до травмування або пошкодження виробу. (Не в усіх моделях)
- **Під час змотування шнура не підпускайте дітей та усуньте перешкоди для запобігання травмуванню**
Шнур рухається швидко під час змотування. (Не в усіх моделях)
- **Шланг містить електричні проводи. Не користуйтеся шлангом, якщо він пошкоджений, порваний або проколотий.**
Це може призвести до загрози життю або електричного удару. (Не в усіх моделях)

ЗАХОДИ БЕЗПЕКИ

ЗАСТЕРЕЖЕННЯ

- **Забороняється вставляти будь-які предмети у отвори.** Це може привести до пошкодження приладу.
Це може призвести до пошкодження приладу.
- **Не користуйтеся приладом, якщо будь-який із його отворів заблоковано:** тримайте отвори вільними від пилу, пуху, волосин та будь-яких забруднень, що можуть перешкоджати потокові повітря.
Недотримання цієї вимоги може призвести до пошкодження приладу.
- **Не використовуйте пилосос без пилозбірника та/або фільтрів.**
Недотримання цієї вимоги може привести до пошкодження приладу.
- **Забороняється прибирати пилососом гострі тверді предмети, дрібні іграшки, голки, скріпки тощо.**
Вони можуть пошкодити пилосос або пилозбірник.
- **Зберігайте пилосос у приміщенні.**
Заховайте пилосос після користування для запобігання його перекиданню.
- **Цей прилад не призначений для використання людьми (включаючи дітей) з обмеженими фізичними сенсорними або психічними можливостями або відсутністю досвіду і знань, якщо вони отримали контроль або інструкції що стосуються використання пристрою в особа відповідальна за їх безпеку.**
Діти повинні бути під наглядом, щоб вони не грають з пристроєм.
- **Користуйтеся тільки компонентами, виготовленими або рекомендованими сервісними представниками LG Electronics.**
Недотримання цієї вимоги може призвести до пошкодження приладу.
- **Користуйтеся пилососом тільки згідно з даною інструкцією.** Використовуйте тільки такі пристосування та аксесуари, що рекомендовані та стверджені компанією LG.
Недотримання цієї вимоги може привести до травмування та пошкодження приладу.
- **Щоб уникнути травмування та запобігти падінню приладу під час прибирання сходів, завжди ставте його внизу сходів.**
Недотримання цієї вимоги може привести до травмування та пошкодження приладу.
- **Для прибирання м'яких меблів користуйтеся допоміжними насадками.**
Недотримання цієї вимоги може призвести до пошкодження приладу.
- **Перед встановленням фільтрів (випускний та захисний фільтр мотора) у пилосос переконайтеся, що вони повністю сухі.**
Це може призвести до травмування та пошкодження приладу.
- **Не сушіть фільтри у духовці або мікрохвильовій печі.**
Недотримання цієї вимоги може викликати загрозу займання.
- **Не сушіть фільтри у сушильній машині.**
Недотримання цієї вимоги може викликати загрозу займання.
- **Не сушіть фільтри біля відкритого вогню.**
Недотримання цієї вимоги може викликати загрозу займання.
- **Завжди чистіть пилозбірник після прибирання килимів із використанням очисних або освіжаючих засобів, а також після прибирання порошку та дрібного пилу.**
Ці речовини закупорюють фільтр, перешкоджають потокові повітря, що може привести до пошкодження пилососа.
Недотримання вимоги чистення пилозбірника може привести до невідного пошкодження пилососа. (Не в усіх моделях)
- **Не носіть пилосос, тримаючи його за ручку пилозбірника.**
Корпус пилососа може впасти при від'єднанні пилозбірника від корпусу. Це може привести до травмування та пошкодження приладу.
Щоб носити пилосос, користуйтеся ручкою на корпусі (Не в усіх моделях).
- **Якщо після очищення пилозбірника індикатор наповнення залишається активним (світить червоним), прочистіть пилозбірник.**
Недотримання цієї вимоги може привести до пошкодження приладу.
(Не в усіх моделях)

ЗАХОДИ БЕЗПЕКИ



ЗАСТЕРЕЖЕННЯ

Термозахист:

Даний пилосос обладнаний спеціальним термостатом, який захищає пилосос у випадку перегріву двигуна. Якщо пилосос раптово перестане працювати, вимкніть його та відключіть шнур живлення від розетки. Перевірте усі можливі причини перегріву, такі як переповнення пилозбірника, засмічення шланга або фільтра. Після виявлення причин перегріву усуньте їх та зачекайте щонайменше 30 хвилин перед тим, як знову спробувати користуватися приладом. Через 30 хвилин підключіть шнур живлення до розетки та ввімкніть прилад. Якщо він знову не працює, зверніться до кваліфікованого електрика.

Користування пилососом

Приєднання гнучкого шлангу

Вставте кінець патрубку (1) гнучкого шлангу (2) у з'єднувальний отвір на корпусі пилососа. Для від'єднання гнучкого шлангу від пилососа натисніть кнопку (3) на патрубку, потім потягніть на себе.

Приєднання трубок

(не в усіх моделях)

- **Металева (або пластикова) трубка (4)**
 - З'єднайте дві трубки між собою легким обертювим рухом.
- **Телескопічна трубка (5)**
 - Натисніть пружинний фіксатор (6) вперед.
 - Витягніть трубку до потрібної довжини.
 - Для фіксації відпустіть кнопку фіксатора.

Використання універсальної щітки та додаткових насадок (не в усіх моделях)

Встановіть універсальну щітку на кінець трубки.

- **Двопозиційна щітка (7)** обладнана ножним перемикачем (8) для зміни позиції щітки відповідно до типу підлоги.

Позиція для жорстких поверхонь

(кахель, паркет тощо). Натисніть перемикач, щоб опустити щітку.

Позиція для килимів або ковдр. Натисніть перемикач, щоб підняти щітку.

- **Щілинна насадка (9)**
Гнучка щілинна насадка (опція) (13)
Для чищення важкодоступних місць, наприклад, для видалення павутиння або пилу під диваном.

- **Щітка для видалення пилу (10)**
Для чищення рамок картин, декоративних елементів меблів, книг та інших нерівних поверхонь.

- **Насадка для оббивки (11)**
Для чищення оббивки меблів, матраців тощо. Пристрій для збору ниток допоможе вам зібрати нитки та пух.

- **Тримач для насадок (12)**
приєднується до патрубку шлангу за допомогою притискного фіксатора. Насадки можна зберігати на тримачі.

Підключення та користування

Витягніть шнур живлення на потрібну довжину і підключіть його до розетки.

Посуньте повзунковий регулятор на гнучкому шлангу від позиції «OFF» вгору. Після чого встановіть потрібний рівень потужності.

Регулювання потужності всмоктування

- **Електронний регулятор потужності (14)**

OFF: Живлення вимкнене

MIN: Низька потужність

MAX: Повна потужність

Зберігання (15)

Після того, як ви вимкнули пилосос та відключили шнур від розетки, натисніть кнопку (16), щоб автоматично змотати шнур. Ви можете переміщати та зберігати прилад у вертикальній позиції, вставивши виступ на універсальній щітці у паз на нижній частині пилососа.

Заміна мішка пилозбірника

Мішок пилозбірника потребує заміни, якщо під час роботи пилососа на повній потужності при піднятій над підлогою щітці індикатор наповнення мішку "bag full" (17) буде повністю червоним.

Навіть якщо у цій ситуації мішок пилозбірника не виглядає повним, його, однак, слід замінити. Вірогідніше за все, пори мішка забиті дуже дрібним пилом.

- Вимкніть пилосос і відключіть від розетки.
- Відкрийте кришку, натиснувши фіксатор (18) та піднявши її вгору до упору. Ваш пилосос обладнаний паперовим (19) або тканинним (21) мішком пилозбірника (залежно від моделі).
- Візьміть мішок пилозбірника за ручку і потягніть. Вийміть старий мішок і викиньте.
- Щоб встановити новий мішок, вставте картонний поясок нового мішка у тримач (20) та вдав'яте до упору.

Якщо ваш пристрій обладнаний тканинним мішком пилозбірника

дотримуйтесь тих ще інструкцій, що і для паперового мішка. Спорожніть мішок і встановіть на місце (21).

Примітка: оскільки прилад обладнаний запобіжним пристроєм, який контролює наявність мішка на місці, ви не зможете закрити кришку, якщо мішок не встановлений правильно.

Чищення фільтра мотора

Фільтр мотора розташований всередині приладу між мішком пилозбірника і мотором.

При кожній заміні випускного повітряного фільтра ми радимо вам зняти фільтр мотора (22) та промити його під проточною водою для видалення бруду, а потім встановити на місце.

Заміна випускного повітряного фільтра

- Для заміни цього фільтра відкрийте кришку відсіку фільтра (23), який розташований всередині приладу.
- Промивайте придатний для миття фільтр HEPA водою принаймні раз на рік.
- **Насадка для твердої підлоги (24)**
Призначена для ефективного прибирання підлоги з твердою поверхнею (дерево, лінолеум тощо)

Міні-турбонасадка (не в усіх моделях) (25)

- Міні- турбонасадка призначена для прибирання сходів й інших важкодоступних місць.
- Для чищення міні- турбонасадки зніміть кришку насадки (26):
Відкрутіть 2 гвинти на нижній стороні й вийміть кришку як показано на малюнку.
- Якомога частіше чистіть насадку й видаляйте волосся, нитки й ворс, що накопичуються у щітці.
Недотримання цієї вимоги може стати причиною ушкодження турбонасадки.

УВАГА

Щоб уникнути всмоктування руки у пилосос, ніколи не закривайте кришку фільтра, як показано на малюнку (27).

Не тягніть за шланг, щоб підняти пилосос над підлогою (28).

Що робити, якщо прилад не працює?

Перевірте правильність підключення приладу до електромережі та справність розетки.

Що робити у випадку зниження потужності всмоктування?

- Вимкніть пилосос і відключіть від розетки.
- Перевірте, чи не забиті трубки, гнучкий шланг та насадки.
- Перевірте, чи не переповнений мішок пилозбірника. При необхідності замініть його.

ВАЖНЫЕ ПРАВИЛА ТЕХНИКИ БЕЗОПАСНОСТИ

Для предотвращения риска возгорания, поражения электрическим током, получения травм или нанесения ущерба при пользовании пылесосом, прочтите все инструкции и строго их соблюдайте. Данное руководство не включает все возможные условия, с которыми можно столкнуться. В отношении вопросов, которые вы не понимаете, всегда обращайтесь к вашему представителю по обслуживанию или производителю. Данный прибор соответствует следующим Директивам ЕС: Директивы: Директива низкого напряжения -2006/95/ЕС; Директива -2004/108/ЕС EMC.



Это символ, предупреждающий об опасности.

Этот знак предупреждает вас о потенциальных источниках опасности, которые могут стать причиной травмы или смерти для вас или других людей. Любые сообщения в отношении безопасности сопровождаются предупредительным знаком или словом «ОСТОРОЖНО» или «ВНИМАНИЕ». Эти слова означают:



Этот знак предупреждает вас об источниках опасности, либо об опасных действиях, которые могут стать причиной серьезной травмы или смерти.



Этот знак предупреждает вас об источниках опасности, либо об опасных действиях, которые могут стать причиной травмы или привести к материальному ущербу.

! ОСТОРОЖНО

- **Перед проведением обслуживания, чистки прибора или в случае, если прибор не используется, отключайте прибор от сети.**

Несоблюдение этого указания может привести к поражению электрическим током или травме.

- **Не собирайте прибором какие-либо горячие или дымящиеся предметы, например сигареты или горячий пепел.** В результате это может привести к смертельному исходу, возгоранию или поражению электрическим током.
- **Не проводите сбор горючих или взрывчатых веществ, например бензина, бензола, разбавителя, пропана (жидкого или газообразного).** Испарения таких веществ могут стать источником возгорания или взрыва. Несоблюдение этого указания может стать причиной травмы или смертельного исхода.
- **Не беритесь за вилку шнура или пылесос мокрыми руками.** Это может стать причиной смертельного исхода или привести к поражению электрическим током.

- **Не извлекайте вилку из розетки за сетевой шнур.**

Это может привести к повреждению прибора, поражению электрическим током. Чтобы вынуть вилку из розетки, держитесь за вилку, а не за шнур.

- **Держите волосы, свободную одежду,**

пальцы и все части тела на расстоянии от отверстий и движущихся деталей.

Несоблюдение этого указания может привести к поражению электрическим током или личной травме.

- **Не переносить и не перемещать прибор за шнур, не использовать шнур в качестве ручки для переноски, не защемлять шнур дверьми, не тянуть шнур через острые кромки или углы.** Не ставьте пылесос на шнур. Держите шнур вдали от нагретых поверхностей.

Несоблюдение этого указания может привести к поражению электрическим током, личной травме, возгоранию или повреждению прибора.

- **Не допускайте использование прибора в качестве игрушки. Если прибором пользуются дети, либо если они находятся рядом, будьте предельно внимательно.**

Это может привести к травме или повреждению прибора.

- **При повреждении или дефекте шнура питания или штепсельной вилки нельзя использовать пылесос.**

При повреждении шнура питания, во избежание опасности необходимо заменить его назначенным "LG Электрическое обслуживание" агентом.

- **После попадания пылесоса в воду не пользуйтесь им до проведения ремонта.**

Это может стать причиной травмы или повреждения прибора. В таких случаях, во избежание создания опасных ситуаций, обращайтесь к представителю по техническому обслуживанию компании LG Electronics.

⚠ ОСТОРОЖНО

- **Не продолжайте чистку при наличии каких-либо дефектов, отсутствующих деталей или повреждениях.**

Это может стать причиной травмы или повреждения прибора. В таких случаях, во избежание создания опасных ситуаций, обращайтесь к представителю по техническому обслуживанию компании LG Electronics.

- **С данным пылесосом не использовать удлинитель.**

Это может привести к опасности возгорания или повреждению прибора.

- **Включать в сеть только с должным напряжением.**

При включении в сеть с ненадлежащим напряжением может привести к поломке электродвигателя и, возможно, травме пользователя. Должное значение напряжения питания приведено на днище пылесоса.

- **Перед отключением от сети, выключите все элементы управления.**

Несоблюдение этого указания может привести к поражению электрическим током или травме.

- **Не модифицируйте вилку каким-либо образом.**

Несоблюдение этого указания может привести к

поражению электрическим током, травме или повреждению прибора.

Модификация вилки может стать причиной смерти. Если вилка не подходит, обратитесь к квалифицированному электрику для установки соответствующей розетки.

- **Ремонт электроприборов должны выполнять только квалифицированные инженеры по техническому обслуживанию.**

Неправильно выполненный ремонт может привести к серьезным опасностям для пользователя.

Не помещайте пальцы рядом с шестерней.

Не соблюдение этого указания может привести к травме

- **Не включать в сеть, если ручка управления находится в положении ВКЛ.**

Это может привести к травме или повреждению прибора. (В зависимости от модели)

- **Не подпускайте к прибору детей, а при сматывании шнура, во избежание травмы, обеспечьте его свободное движение.**

При сматывании шнур движется быстро. (В зависимости от модели)

- **Шланг содержит электрические провода. Не пользуйтесь поврежденным, разрезанным или проколотым шлангом.**

Несоблюдение этого указания может привести к поражению электрическим током или смерти.

(В зависимости от модели)

ВАЖНЫЕ ПРАВИЛА ТЕХНИКИ БЕЗОПАСНОСТИ

ВНИМАНИЕ

- **Не вставляйте какие-либо предметы в отверстия.**
Несоблюдение этого указания может привести к повреждению прибора.
- **Не пользоваться прибором с заблокированными отверстиями: держать отверстия свободными от грязи, комков пыли, волос и всего, что может уменьшить поток воздуха.**
Несоблюдение этого указания может привести к повреждению прибора.
- **Не пользуйтесь пылесосом без бункера для уловленной пыли и/или установленных фильтров.**
Несоблюдение этого указания может привести к повреждению прибора.
- **Не используйте пылесос для сбора острых, твердых предметов, мелких игрушек, булавок, скрепок и т.д.**
Они могут повредить пылесос или бункер для сбора пыли.
- **Храните пылесос в помещении.**
Во избежание случайного включения, убирайте пылесос после использования.
- **Это устройство не предназначено для применения людьми (включая детей) со сниженной физической, чувствительной или интеллектуальной способностью, или с недостаточным опытом и знанием, если такие люди не под контролем человека, ответственного за их безопасность, или они не научены им касательно применения устройства.**
Обратить особое внимание на детей и обеспечить, что они не будут играть это устройство.
- **Используйте только детали изготовленные или рекомендованные представителем по техническому обслуживанию LG Electronics.**
Несоблюдение этого указания может привести к повреждению прибора.
- **Пользуйтесь прибором только в соответствии с инструкциями, приведенными в настоящем руководстве. Используйте прибор только с приспособлениями и насадками рекомендованными или одобренными LG Electronics.**
Несоблюдение этого указания может привести к травме или повреждению прибора.
- **Во избежание травмы и предотвращения падения машины при чистке лестниц, всегда ставьте прибор у подножия лестницы.**
Несоблюдение этого указания может привести к травме или повреждению прибора.
- **В режиме чистки дивана вы должны использовать насадки.**
Несоблюдение этого указания может привести к повреждению прибора.
 - 1) **Мощность всасывания может упасть при всасывании незначительного количества пыли. В этом случае прочистите воздушный фильтр и направляющую.** (В зависимости от модели)
 - 2) **После опустошения бункера для сбора пыли загорается индикатор (красная лампочка) или мигает, прочистите воздушный фильтр, направляющую, бункер для сбора пыли и крышку.** (В зависимости от модели)

Несоблюдение этого указания может привести к травме или повреждению прибора.

Несоблюдение этого указания может привести к повреждению прибора.

1) **Мощность всасывания может упасть при всасывании незначительного количества пыли. В этом случае прочистите воздушный фильтр и направляющую.** (В зависимости от модели)

2) **После опустошения бункера для сбора пыли загорается индикатор (красная лампочка) или мигает, прочистите воздушный фильтр, направляющую, бункер для сбора пыли и крышку.** (В зависимости от модели)

Несоблюдение этого указания может привести к повреждению прибора. Когда индикатор продолжает мигать в течение 2-3 минут, мощность всасывания снижается, что позволяет защитить электродвигатель от перегрева.

- **Проверьте, чтобы фильтр (выходной фильтр, воздушный фильтр, защитный фильтр электродвигателя) полностью высох перед повторной установкой в прибор.**

Несоблюдение этого указания может привести к повреждению прибора.

- **Не сушите фильтр в духовке или микроволновой печи.**

Несоблюдение этого указания может привести к риску возгорания.

- **Не сушите фильтр в сушилке для одежды.**

Несоблюдение этого указания может привести к риску возгорания.

- **Не сушить рядом с открытым пламенем.**

Несоблюдение этого указания может привести к риску возгорания. Не сдвигайте рычаг пылесоса. Если рычаг поврежден, пылесос не будет работать должным образом, при этом может мигать красный индикатор и звучать сигнал тревоги, несмотря на то, что бункер для сбора пыли не заполнен. В этом случае, обратитесь к Агенту по техническому обслуживанию компании LG Electronics.



ВНИМАНИЕ

- **Всегда прочищайте бункер для пыли после уборки средства для чистки ковров или освежителя, порошков или мелкой пыли.**

Эти вещества засоряют фильтр и сокращают поток воздуха, а также способны привести к поломке пылесоса.

Если не чистить бункер для сбора пыли, то это может привести к неисправимой поломке пылесоса.

(В зависимости от модели)

- **Не беритесь за ручку бункера при перемещении пылесоса.**

Корпус пылесоса может упасть, при этом бункер может отделиться от корпуса. Это может привести к травме или повреждению прибора. При перемещении пылесоса беритесь только за ручку для переноски. (В зависимости от модели)

- 2) **После опустошения бункера для сбора пыли загорается индикатор (красная лампочка) или мигает, прочистите воздушный фильтр.**

Несоблюдение этого указания может привести к повреждению прибора. (В зависимости от модели)

Устройство термической защиты:

Данный пылесос оснащен специальным термостатом, который защищает пылесос от перегрева электродвигателя. Если пылесос внезапно отключается, выключите его и отключите от сети.

Проверьте пылесос на наличие источников перегрева, например, это может произойти при переполнении бункера, засорении шланга или фильтра.

При наличии этих условий, устраните засорения и подождите 30 минут до повторного запуска пылесоса. Через 30 минут включите пылесос в сеть и поверните выключатель.

Если пылесос не включается, обратитесь к квалифицированному электрику.

Порядок использования

Подсоединение гибкого шланга
Наденьте конец головки **(1)** на гибкий шланг **(2)** в точке крепления на пылесосе. Чтобы снять гибкий шланг с пылесоса, нажмите на кнопку **(3)**, расположенную на головке, а затем потяните вверх.

Сборка трубок

(в зависимости от модели)

- Металлическая (или пластмассовая) трубка **(4)**
 - Соедините обе трубки, слегка повернув обе.
- **Телескопическая трубка (5)**
 - Сдвиньте пружинную защелку **(6)** вперед.
 - Выдвиньте трубку на желаемую длину.
 - Отпустите пружинную защелку, чтобы зафиксировать трубку.

Использование чистящей головки и насадок (в зависимости от модели)

Установите большую чистящую головку на конец трубки.

Головка, способная принимать 2 положения (7) оснащена педалью **(8)**, которая позволяет вам менять положение головки в зависимости от типа пола подлежащего чистке.

Положение для чистки жесткого пола (кафельная плитка, паркетный пол и т.д.). Нажмите на педаль, чтобы опустить щетку.

Положение для чистки ковров или половиков. Нажмите на педаль, чтобы поднять щетку.

- **Насадка для чистки в щелях (9)**
Гибкое приспособление (как вариант) **(13)** Насадка предназначена для проведения уборки в тех местах, которые недоступны обычным средствам, например при уборке паутины или пространства под диваном!
- **Насадка для уборки пыли (10)**
Для чистки рам картин, отделки мебели, книг и других неровных предметов.

- **Насадка для чистки обивки (11)**
Насадка предназначена для чистки обивки мебели, матрасов и т.д. Сборщики ниток позволяют поднимать нитки и пух.
- **Держатель принадлежности (12)**
можно установить на удлинительной трубке пылесоса с помощью крепежного крюка. Принадлежности можно хранить в держателе.

Порядок подключения и использования

Вытяните шнур питания на необходимую длину и вставьте вилку в розетку. Сдвиньте скользящую ручку на гибкой рукоятке из положения "OFF" (ВЫКЛ.) в верхнее положение. Затем установите необходимый уровень мощности.

Регулировка уровня мощности

- Электронное регулирование мощности **(14)**
- OFF:** Выключение
- MIN:** Минимальная мощность
- MAX:** Максимальная мощность

Хранение (15)

После того, как вы выключили пылесос и вынули вилку из розетки, нажмите на кнопку **(16)**, чтобы автоматически смотать шнур.

Вы можете переносить или хранить ваш пылесос в вертикальном положении, вставив крюк, расположенный на большой чистящей головке, в защелку на днище прибора.

Замена пылевого мешка

Пылевой мешок требует замены, когда пылесос настроен для работы на максимальной мощности, головка не касается пола, но при этом окно индикатора заполнения мешка **(17)** полностью окрашена красным цветом.

Даже если на этом этапе пылевой мешок не кажется заполненным, его следует заменить. Возможно, просто поры мешка закупорены значительным количеством очень мелкой пыли.

- Выключите пылесос и выньте вилку из розетки.
- Откройте крышку, нажав на крюк **(18)** и поднимите крышку, чтобы она надежно встала на свое место.

Ваш пылесос оснащен либо бумажным пылевым мешком **(19)** или тканевым пылевым мешком **(21)** (в зависимости от модели).

- Возьмитесь за ручку пылевого мешка и потяните. Извлеките пылевой мешок и выбросьте его.
- Чтобы установить новый мешок, вставьте картонную основу нового мешка в крепление **(20)** до упора.

Если ваш пылесос оснащен тканевым мешком для сбора пыли, следуйте указаниям приведенным выше. Опустошите мешок и вставьте на место **(21)**.

Примечание: поскольку пылесос оснащен устройством безопасности, который проверяет, чтобы мешок был установлен на место, то вы не сможете закрыть крышку, если мешок установлен неправильно.

Чистка фильтра электродвигателя

Фильтр электродвигателя расположен внутри пылесоса между пылевым мешком и электродвигателем. Каждый раз при замене выходного фильтра мы рекомендуем вам снимать фильтр электродвигателя **(22)** и чистить его, слегка ударяя для удаления грязи. После чистки вставьте его на место в пылесос.

Замена воздушных выходных фильтров

- Чтобы заменить эти фильтры, снимите крышку отсека фильтров **(23)**, расположенного в задней части прибора.
- Мойте HEPA фильтр водой не реже одного раза в год.
- **Насадка для чистки жесткого пола (24)** Эффективна для чистки жестких полов (деревянных, линолеума и т.д.)

• Насадка с турбощеткой (25)

- Регулировка потока воздуха **(26)**
Сдвиньте рычаг регулировки потока воздуха вправо для чистки ковров с длинным ворсом и влево для чистки ковров с коротким ворсом.
- Чистка насадки с турбощеткой
Нажмите на кнопку, расположенную на задней части сопла, чтобы снять крышку. Для чистки щетки и вентилятора используйте насадку для чистки в щелях и щетку.

ПРЕДУПРЕЖДЕНИЕ

Никогда не закрывайте крышку фильтра, как показано **(27)**, во избежание заземления рук. Пожалуйста, не держитесь за шланг при подъеме прибора с пола **(28)**. Проверьте, чтобы пылесос был

Что делать, если пылесос не работает?

Правильно подключен к сети, а также, что сетевая розетка в рабочем состоянии.

Что делать, если мощность всасывания упала?

- Остановите пылесос и выньте вилку из розетки.
- Проверьте, чтобы трубки, гибкий шланг и чистящий инструмент не были засорены.
- Проверьте, что мешок для сбора пыли не заполнен. При необходимости замените мешок.

МАҢЫЗДЫ ҚАУІПСІЗДІК НҰСҚАУЛЫҒЫ

Шаңсорғышты пайдалану кезінде өрт қаупін алдын алу үшін және тоқ соқпас үшін немесе жеке өзіңізге зақым келмеуі үшін нұсқаулықтың барлығын оқып шығыңыз және сақтаңыз. Бұл нұсқаулық болуы ықтимал әртүрлі жағдайларды қарастырмайды.

Түсінбеген мәселелер туралы әрқашан қызмет көрсету агентіне және өндірушіге хабарласыңыз.

Бұл бұйым мына Нұсқаулар: -2006/95/EC төмен басымды қуат көзі нұсқауы, -2004/108/EC EMC нұсқауы .



Бұл қауіпсіздік ескерту таңбасы.

Бұл таңба адам өліміне алып келетін немесе қатты зақым келтіретін жағдайларды ескертеді.

Барлық қауіпсіздік хабарламаларда қауіпсіздік ескерту таңбасы және «Ескерту» немесе «Абайлаңыз» сөзі бар. Бұл сөздер мынаны білдіреді:



Ескерту

Бұл таңба сізге қатты зақым немесе өлімге алып келетін абайсыз қолдану немесе қауіпті жағдайлар туралы ескертеді.



АБАЙЛАҢЫЗ

Бұл таңба сізге денеге зақым немесе басқа затыңызға зақым келтіретін абайсыз қолдану немесе қауіпті жағдайлар туралы ескертеді.



Ескерту

- **Шаңсорғышты жөндеу, тазалау алдында немесе пайдаланбайтын кезде тоқтан ажыратып қойыңыз.**
Тоқ соғуы немесе денеңізді зақымдауы мүмкін.
- **Шаңсорғышты жапыр жатқан немесе түтіндеп жатқан темекі немесе ыстық күл сияқты заттарды соруға пайдаланбаңыз.**
Егер осылай жасасаңыз өлімге немесе тоқтың соғуына алып келеді.
- **Бензин, еріткіш, пропан (сұйықтар немесе газдар) сияқты тұтанғыш немесе жарылғыш заттарды сормаңыз.**
Осы заттардан шыққан түтін өрт немесе жарылыс тудыруы мүмкін.
Егер осылай жасасаңыз өлімге немесе зақымға алып келеді.
- **Шаңсорғыштың ашасын және шаңсорғыштың өзін ылғал қолыңызбен ұстамаңыз.**
Егер осылай жасасаңыз өлімге немесе тоқтың соғуына алып келеді.
- **Сымнан ұстап тартып ажыратпаңыз.**
Егер осылай жасасаңыз бұйымның зақымдалуына немесе тоқтың соғуына алып келеді.
Ажырыту үшін сымда емес ашаны мықтап ұстаңыз.
- **Сымнан ұстап тартпаңыз, тасымалдамаңыз және сымды тұтқа ретінде пайдаланбаңыз, есікті жауып қалмаңыз және сымды өткір жерлермен және бұрыштармен тартпаңыз. Шаңсорғышты оның сымының үстімен жүргізбеңіз. Сымды ыстық жерлерден алыста ұстаңыз.**
Тоқ соғуы, зақымдауы, өрт тудыруы немесе басқа заттарды зақымдауы мүмкін.
- **Ойыншық ретінде пайдалануға жол бермеңіз. Балалардың қасында пайдаланғанда немесе олардың пайдалануы кезінде қатты назар салыңыз.**
Жеке өзіңізді зақымдауы немесе басқа заттарды зақымдауы мүмкін.
- **Егер қуат көзі сымы немесе заряд ашасынан мәселе байқалса, шаңсорғышты пайдаланбаңыз .**
Егер қуат көзі сымынан мәселе байқалса, қауіпсіздіктің алдын алу үшін сөзсіз LG Электрондарының қызмет көрсету уәкілі жағынан алмастырылуы қажет.

Ескерту

- **Шашты, кең киімді, саусақты және дененің басқа да мүшелерін ашылмалы немесе қозғалмалы бөлшектерден алшақ ұстаңыз.** Жеке өзіңізді зақымдауы немесе тоқ соғуы мүмкін.
- **Егер кез келген бөлшегі жоқ болса немесе зақымдалған болса соруды жалғастырмаңыз.** Жеке өзіңізді зақымдауы немесе бұйымды зақымдауы мүмкін. Бұндай жағдайларда қауіптің алдын алу үшін **LG Electronics** қызмет көрсету агентіне хабарласыңыз.
- **Шаңсорғышпен бірге ұзарту сымын пайдаланбаңыз.** Өрт қаупі бар немесе бұйымның зақымдануы мүмкін.
- **Сәйкес кернеуді пайдалану** Сәйкес емес кернеуді пайдалану моторды зақымдайды немесе басқа да зақым келтіреді. Сәйкес кернеулер шаңсорғыштың астыңғы жағында тізімделіп көрсетілген.
- **Ажырату алдында барлық басқару жүйесін өшіріңіз.** Жеке өзіңізді зақымдауы немесе тоқ соғуы мүмкін.
- **Ашаны ауыстырмаңыз.** Жеке өзіңізді зақымдауы, тоқ соғуы немесе бұйымды зақымдауы мүмкін. Егер осылай жасасаңыз өлімге алып келуі мүмкін. Егер аша дұрыс келмесе электр маманына хабарласып дұрыс аша орнатыңыз.
- **Егер шаңсорғыш судың астында болған болса оны пайдаланбаңыз.** Жеке өзіңізді зақымдауы немесе басқа заттарды зақымдауы мүмкін. Бұндай жағдайларда қауіптің алдын алу үшін **LG Electronics** қызмет көрсету агентіне хабарласыңыз.
- **Электр бұйымдарын тек маманданған қызмет көрсету инженері ғана жөндей алады.** Дұрыс жөндемеу пайдаланушыға қауіп әкелуі мүмкін.
- **Түйме OFF күйінде тұрмаса ашаны қоспаңыз.** Жеке өзіңізді зақымдауы немесе бұйымды зақымдауы мүмкін. (Модельге байланысты)
- **Сымды орап жинау кезінде жеке басыңыздың зақымданбауын алдын алу үшін балаларды алшақ ұстаңыз және кедергілерді абайлаңыз.** Орап жинау кезінде сым жылдам қозғалады. (Модельге байланысты)
- **Жұқа шлангта электр сымы бар. Егер бұл зақымдалған, кесілген немесе тесілген болса пайдаланбаңыз.** Жеке өзіңізді зақымдауы немесе тоқ соғуы мүмкін. (Модельге байланысты)

МАҢЫЗДЫ ҚАУІПСІЗДІК НҰСҚАУЛЫҒЫ

АБАЙЛАҢЫЗ

- **Тесікке ешқандай зат қоймаңыз.**
Орындалмаса бұйым зақымдалады.
- **Жабылып қалған тесікпен шаңсорғышты пайдаланбаңыз.**
Кірден, қылшықтан, шаштан және ауа ағымын азайтатын барлық заттардан сақтаңыз.
Орындалмаса бұйым зақымдалады.
- **Шаңсорғышты шаң жинау ыдысынсыз және сүзгісіз пайдаланбаңыз.**
Орындалмаса бұйым зақымдалады.
- **Шаңсорғышты өткір қатты заттарды, кішкене ойыншықтарды, түйреуіш және тағы басқа қыстырғыштарды сорып жинауға пайдаланбаңыз.**
Олар шаң жиналатын ыдысты немесешаңсорғышты зақымдайды.
- **Шаңсорғышты кішкентай балалар немесе мүгедектер қадағалаусыз пайдаланбағаны жөн.**
Жеке өзіңізді зақымдауы немесе бұйымды зақымдауы мүмкін.
- **Бұл аспапты пысқолог, сезімділік немесе нербі жағында кемшілігі бар адамдардың пайдалануына болмайды (кішкентай балаларға да болмайды). бұндай адамдар өзінің қауіпсіздігін сақтауға жауапты адамдардың нұсқауында немесе бақлауында пайдалануына болады .**
Кішкентай балаларды ата-анала қадағалап тұруы, бұл әспеппен ойнайының алдын алуы керек .
- **Тек қана LG Electronics қызмет көрсету агенті шығарған немесе ұсынған бөлшектерді пайдаланыңыз.**
Орындалмаса бұйым зақымдалады.
- **Осы нұсқаулықта көрсетілгендей пайдаланыңыз.**
Тек LG ұсынған және бекіткен жабдықтарды пайдаланыңыз.
Жеке өзіңізді зақымдауы немесе бұйымды зақымдауы мүмкін.
- **Жеке басыңыздың зақымдалмауын және баспалдақты тазалау кезінде шаңсорғыштың құламауын алдын алу үшін оны әрқашан баспалдақтың астына қойыңыз.**
Орындалмаса жеке өзіңізді зақымдауы немесе бұйымды зақымдауы мүмкін.
- **Диванды тазалау үшін түтіктерді пайдаланыңыз.**
Орындалмаса бұйым зақымдалады.
- **Сүзгілердің (шығару сүзгісі және моторды қорғау сүзгісі) толық кепкенін бұйымға салу алдында тексеріңіз.**
Орындалмаса бұйым зақымдалады.
- **Сүзгіні пеште немесе микротолқынды пештерде кептірмеңіз.**
Орындалмаса бұйым зақымдалады.
- **Сүзгіні киім кептіргіш құрылғыда кептірмеңіз.**
Орындалмаса өрт қаупі бар.
- **Ашық жалынға жақындатып кептірмеңіз.**
Орындалмаса өрт қаупі бар.
- **Кілем, ұнтақ және шаң тазалығыштарымен тазалағаннан кейін шаң жинайтын ыдысты әрқашан тазалаңыз.**
Бұл заттар сүзгіні бітейді, ауа ағымын азайтады және шаңсорғышқа зақым келтіреді. Шаң жиналатын ыдысты тазаламаса шаңсорғышқа біржолата зақым келеді. (Модельге байланысты)
- **Шаңсорғышты жылжитқанда оның тұтқасына қатты ұстамаңыз.**
Жеке өзіңіз немесе бұйым зақымдалуы мүмкін.
Шаңсорғышты жылжитқанда тасымалдау тұтқасынан ұстаңыз. (Модельге байланысты)
- **Егер шаң жиналатын ыдысты босатқаннан кейін индикатор шамында қызыл жанып тұрса шаң жиналатын ыдысты тазалаңыз.**
Орындалмаса бұйым зақымдалады. (Модельге байланысты)

МАҢЫЗДЫ ҚАУІПСІЗДІК НҰСҚАУЛЫҒЫ

АБАЙЛАҢЫЗ

Термоқорғағыш:

Шаңсорғышта мотор қызып кеткен жағдайда оны қорғайтын арнайы термостат бар.

Егер шаңсорғыш кенеттен өшіп қалса қосқышты сөндіріп оны ажыратыңыз.

Шаңсорғыштың қызып кету, шаң толып қалу немесе сүзгінің бітелуі сияқты себептерін тексеріңіз. Егер осы себептер табылса оларды дұрыстап пайдалану алдында кемінде 30 минут күтіңіз. 30 минут өткеннен кейін шаңсорғыштың ашасын қайта тығып қосқышты қосыңыз.

Істету тәсілі

Жұмсақ шаңсорғыш түтікті жалғау

Жұмсақ шаңсорғыш түтік (2) ның басын шаңсорғыш машинаға (1) сұғады. Жұмсақ шаңсорғыш түтікті суырып шығып, алдымен түтік басындағы кінопканы (3) басып, одан соң үстіне тартса болды.

Шаңсорғыш түтікшесын құрастыру

(Түр санының ұқсамауына қарай парықталады)

- **Метал (пластик) түтік (4)**
 - Екі түтікті ақырын айналдырып, екі басын теңестіріп өзара жалғау керек.
- **Телескоп түрліндегі жиырылғыш түтік (5)**
 - Серпімді құлып (6) алдына қарай итеріледі.
 - Шаңсорғыш түтікті өз қажетіңізге сай ұзындықта созылады.
 - Серпімді құлыпты босатып тұрақтандырылады.

Шаңсорғыш ауызы мен қосымша

шаңсорғыш түтігін істету (Түр санының ұқсамауына қарай парықталады)
Шаңсорғыш ауыз бен шаңсорғыш түтік бір-біріне жалғанады.

- Қос бағытты сорғыш ауызындағы (7) тепкі (8) арқылы тазаламақшы болған жер жағдайының ұқсамауына қарай, әртүрлі белгілеуге болады.
Еден (шыны керпіш, ағаш еден...), тепкіні басып шаң шөткісі тартылады.
Жүн кілем яки кілем. Тепкіні басып шаң шөткісі шығарылады.
- **Саңылау сорғыш ауыз (9)**
Саңылау сорғыш жұмсақ ауыз (таңдауға болады) (13)
Тазалау қыйын жерлерді тазалауға баб келеді, мысалы: өрмекші торы яки креслоның ішкі жақтарын тазалайды.
- **Шаң шөткісі (10)**
Сурет рамкасы, семья жабдықтарының беті және тегіс емес заттарды тазалауға үйлеседі.
- **Кішкене нөмірлі ауыз (11)**
Төсек төсеніші қатарлыларды тазалауға үйлеседі.
Жүн және жіп тұқылдарын сорып кете алады.

- **Қосымша қыстырма (12)** қысышты жиырылғыш тайақшаға тұрақтандырып қысып қоюға болады.
Жардемшы құрылғыларды қосымша қыстырмаға салып қоюға болады.

Қалай сұғылады және істетіледі

Шаңсорғыш түтікті суырып шығып, лайықты ұзындықта созып, шаңсорғыш машинаға сұғылады. Жұмсақ тұтқыштағы кінопканы реттеу, сонымен «бекіту»ден өз қалаған қуатыңызға әкелсеңіз болады.

Қуат шамасын реттеу

Електр мотор қуатын тізгіндеу (14)
“**OFF**” қуаты нөл дегенді білдіреді.
“**MIN**” қуаты ең төмен дегенді білдіреді.
“**MAX**” қуаты ең жоғары дегенді білдіреді.

Сақтау (15)

Алдымен шаңсорғышты тоқтатып, одан соң төк көзінен айырамыз, кінопканы (16) басып, шаңсорғыш түтікті автоматты жинап аламыз.
Шаңсорғыш ауызын шаңсорғыш машинаның астындағы қыстырма қабатына салып қоямыз, содан шаңсорғыш машинаны тік тұрғызып қоямыз.

Шаң жинағыш қалтаны алмастыру

Шаңсорғыш машина ең жоғары қуатты жұмыс істегенде әрі шаңсорғыш ауызын жер бетінен көтергенде, «шаң жинағыш қалта тошты» деген көрсеткіш (17) қызыл болғанда, шаң жинағыш қалтаны алмастыру қажет.

Шаң жинағыш қалта толмағанда, алайда шаң-тозаң жолды тосып қалғанда да, алмастыру қажет.

- Шаңсорғыш машинаны тоқтатып, төк көзінен айырамыз.
- Қыстырғыны (18) басып, қақпағын ашамыз.

Шаң жинағыш қалта екі түрлі болады, қағаздан жасалғаны (19) мен кездемеден тігілгені (21). (түр санының ұқсамауына қарай парықталады)

Қағаздан жасалғаны:

- Шаң жинағыш қалтаны мықты ұстап, күшеп тартып шығару қажет.
- Жаңа шаң жинағыш қалтаны қатты қағаз тіреуішке салып, осы тіреуішті шаң жинағыш қалта тұрақтасып болғанға дейін итереміз (20).

Кездемеден тігілгені:

Жоғарыда айтылғандармен ұқсас. Үнемі тазалап тұру әрі жаңасына алмастырып тұру қажет. **(21)**

Түсіндірме: шаңсорғышта қауыпсыз құрылғы орналастырылған, бұл құрылғының ролы: егер шаң жинағыш салынбаса, шаңсорғыш машинаның қақпағы жабылмайды.

Електр мотор сүзгішын тазалау

Електр мотор сүзгіші бас аппараттың ішіндегі шаң жинағыш қалта мен электр мотор арасына орналастырылған. Ауа шығару сүзгішін алмастырған кезіңізде, электр мотор сүзгішінде **(22)** қоса алуыңызды ескертеміз, әрі ақырын ұрғылап тазалап болғаннан кейін, қайтадан орнына орнатып қойыңыз.

Ауа шығару сүзгішін алмастыру

- Бас аппарат ішіндегі сүзгіш тордың **(23)** қақпағын ашамыз.
- Таза сүмен ауа шығару сүзгішін тазалап жуамыз, жылына бір рет тазалатуы қажет.
- **Еден сорғыш ауызы (24)**
Еден (тақтай, майланған тақтай қатарлылар).

Микро айналғыш шаң сорғыш ауызы (таңдуға болады) (25)

- Микро айналғыш шаң сорғыш ауыз арқылы баспалдақ және басқада оңай жетуге болмайтын жерлерды тазалайды.
- Микро айналғыш шаң сорғыш ауызды тазалаудан бұрын, шаң сорғыш ауыздың қақпағын **(26)** ашу қажет, тәсілі мынандай: алдымен астындағы екі бұранда шегені босатып, суреттегідей бойынша қақпағын ашамыз.
- Шаң сыпырғыш шөткінің айналасындағы шаш, жіп және кендір қатарлыларды үнемі тазалап тұру, айтпегенде микро айналғыш шаң сорғыш ауызды бүлдіріп тастайды.

Ескерту

Сүзгіш тордың қақпағын **(27)** бекітіп тастауға болмайды, айтпегенде қолды қысып қалады.

Бас машинаны жер бетінен көтерген **(28)** кезде, аркез шаңсорғыш түтіктен ұстамау керек.

Машина жұмыс жүргізбесе қайту керек?

Төк көзі тура жалғанды ма-жоқ, сондай-ақ бас аппарат жұмыс жүргіздіме -жоқ соны тексеру.

Қуаты төмендеп кетсе қайту керек?

- Машина тоқтату әрі төктен үзу керек.
- Шаңсорғыш түтік, жұмсақ шаң сорғыш түтік және шаңсорғыш ауыз бітеліп қалды ма-жоқ, соларды тексеру қажет.
- Шаң жинағыш қалта толды ма-жоқ соны тексеру, егер толған болса алмастыру қажет.

Disposal of your old appliance



- 1 . When this crossed-out wheeled bin symbol is attached to a product it means the product is covered by the European Directive 2002/96/EC.
- 2 . All electrical and electronic products should be disposed of separately from the municipal waste stream via designated collection facilities appointed by the government or the local authorities.
- 3 . The correct disposal of your old appliance will help prevent potential negative consequences for the environment and human health.
- 4 . For more detailed information about disposal of your old appliance, please contact your city office, waste disposal service or the shop where you purchased the product.

Утилізація старого пристрою



1. Коли на пристрої є знак перекресленого смітєвого баку на колесах, це означає, що цей виріб підпадає під дію Європейської Директиви "European Directive 2002/96/EC".
2. Всі електричні вироби треба викидати не до звичайних муніципальних смітників, а до спеціальних споруд призначених державою або місцевою владою.
3. Належна утилізація Вашого старого пристрою допоможе запобіганню потенційних негативних наслідків для навколишнього середовища та здоров'я людей.
4. За більш детальною інформацією щодо утилізації старого пристрою звертайтеся до місцевої влади або крамниці, де Ви придбали пристрій.

Утилизация старого устройства



1. Если на изделии установлен ярлык с изображением перечеркнутого контейнера на колесах, это означает, что на изделие распространяется Европейская директива 2002/96/EC.
2. Все электрические и электронные приборы подлежат утилизации отдельно от бытового мусора через специальные предприятия по утилизации, утвержденные правительством или местными органами власти.
3. Правильная утилизация старого изделия поможет предотвратить потенциальные негативные последствия для окружающей среды и здоровья человека.
4. За более подробной информацией в отношении утилизации старого изделия, пожалуйста, обратитесь в службу по утилизации или в магазин, где вы приобрели данное изделие.

Ескі бұйымды тастау



1. Белінен сызылған шелектің суреті бұйымға қыстырылған болса онда бұйым Еуропалық директива 2002/96/ЕО қарасты.
2. Барлық электрлік және әл електроникалық бұйымдар мемпекет және жергілікті құзырлы орындар арқылы белгіленген қалалық қалдықтардан бөлек тасталуы қажет.
3. Ескі бұйымдарды дұрыс тастау қоршаған ортаға және адам денсаулығына алып келетін теріс салдарларды алдын алуға көмектеседі.
4. Ескі бұйымдарды тастау туралы мәліметтер үшін қалаңыздағы кеңсеге, қалдық тастау қызметіне немесе осы бұйымды сатып алған дүкенге хабарласыңыз.



LG Electronics Inc.

<http://ru.lge.com>

<http://ua.lge.com>

<http://kz.lge.com>