



РУССКИЙ

РУКОВОДСТВО ПО ЭКСПЛУАТАЦИИ Автомобильный приемник с CD/MP3/WMA-плеером

Перед эксплуатацией устройства внимательно прочитайте и сохраните данное руководство по эксплуатации.

LCS311UR/ LCS310UR/ LCS110AR



MFL67409340

Информация по технике безопасности

ОСТОРОЖНО

НЕ ОТКРЫВАТЬ.
ОПАСНОСТЬ ПОРАЖЕНИЯ
ЭЛЕКТРИЧЕСКИМ ТОКОМ



ОСТОРОЖНО: ЧТОБЫ СНИЗИТЬ РИСК ПОРАЖЕНИЯ ЭЛЕКТРИЧЕСКИМ ТОКОМ НЕ СНИМАЙТЕ КОРПУС (ИЛИ ЗАДНЮЮ КРЫШКУ) ВНУТРИ НЕТ ДЕТАЛЕЙ, ПРИГОДНЫХ ДЛЯ РЕМОНТА ПОЛЬЗОВАТЕЛЕМ. ДЛЯ ПРОВЕДЕНИЯ РЕМОНТА ОБРАТИТЕСЬ К КВАЛИФИЦИРОВАННОМУ СПЕЦИАЛИСТУ.



Символ молнии в равностороннем треугольнике оповещает пользователя о наличии неизолированного опасного напряжения в корпусе изделия, величина которого может создать опасность удара электрическим током для персонала.



Восклицательный знак в равностороннем треугольнике оповещает пользователя о наличии важных эксплуатационных и сервисных инструкций в документации, поставляемой с изделием.

ВНИМАНИЕ! ВО ИЗБЕЖАНИЕ ВОЗГОРАНИЯ ИЛИ ПОРАЖЕНИЯ ЭЛЕКТРИЧЕСКИМ ТОКОМ НЕ ПОДВЕРГАЙТЕ ИЗДЕЛИЕ ВОЗДЕЙСТВИЮ ВЛАГИ.

ВНИМАНИЕ! Не допускается монтаж изделия в тесном пространстве, таком, как книжный шкаф, или аналогичном месте.



Всегда управляйте автомобилем, соблюдая осторожность. Во время езды за рулем не отвлекайтесь и всегда будьте готовы к любым дорожным условиям. За рулем нельзя заниматься изменением установок или функций. Перед выполнением таких действий остановите автомобиль.



Нельзя пользоваться магнитолой продолжительное время при слишком высоких или слишком низких температурах (от -10°C до $+60^{\circ}\text{C}$)



Во избежание удара электрическим током не снимайте крышку или заднюю панель изделия. Внутри нет частей, пригодных для ремонта пользователем. При необходимости ремонта обратитесь в сервисный центр.



Во избежание возникновения пожара или удара электрическим током не допускайте попадания на изделие капель или брызг воды, дождевых капель или жидкостей.



Из-за повышенной температуры поверхности корпуса работающего устройства включайте его только после установки на автомобиль.

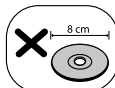

В данном устройстве не могут использоваться диски диаметром 8 см. (можно использовать только диски диаметром 12 см)



Находясь за рулем автомобиля, поддерживайте приемлемый уровень громкости.



Не роняйте изделие и не допускайте сильных ударов по нему.



Устройство предназначено для автомобилей с напряжением сети 12 В и отрицательным заземлением. Прежде чем устанавливать устройство в автомобиль, грузовик или автобус, проверьте напряжение аккумулятора. Во избежание короткого замыкания не забудьте отсоединить кабель аккумулятора перед началом установки.

ОСТОРОЖНО: В изделии установлена лазерная система. Для обеспечения безопасной и правильной эксплуатации устройства прочитайте и сохраните настоящее руководство. При необходимости ремонта обращайтесь в авторизованные сервисные центры.

Использование элементов управления и настройки или выполнения операций, отличных от описанных в настоящем руководстве, может привести к радиационному излучению.

Не открывайте корпус изделия во избежание лазерного облучения. При открытии корпуса возможно воздействие видимого лазерного излучения. НЕ СМОТРИТЕ НА ЛАЗЕРНЫЙ ЛУЧ БЕЗ СРЕДСТВ ЗАЩИТЫ.

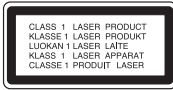

“Устройство оснащается съемными батарейками или аккумулятором.

Безопасный способ извлечения элементов питания:

Для смены элементов питания выполняйте действия по установке в обратном порядке. Во избежание загрязнения окружающей среды или причинения вреда здоровью людей или животных выбрасывайте элементы питания в упаковке в специально предназначенные для этого емкости. Не выбрасывайте элементы питания вместе с бытовыми отходами.” Элементы питания не должны подвергаться воздействию чрезмерно высокой температуры, в частности, прямому воздействию солнечных лучей, огня или аналогичным воздействиям.

При форматировании перезаписываемых дисков следует выбрать формат файловой системы [Mastered], чтобы диск читался проигрывателем LG. При выборе опции Live System диск не будет читаться проигрывателем LG.

(Mastered/Live File System: форматы файловой системы в Windows Vista)



ОСТОРОЖНО

При неправильном подключении на устройстве отображается следующее сообщение.

Короткое замыкание в гнезде антенны/ дистанционного управления:

- "ANTENNA / REMOTE ON PORT SHORT CIRCUIT CHECK"

После повторного подключения перезапустите устройство.

Утилизация отслужившего изделия



1. Если на изделии нанесен знак, изображающий плетеную мусорную корзину, это означает соответствие изделия директиве Евросоюза 2002/96/ЕС.
2. Утилизация всей электротехнической и электронной продукции должна осуществляться отдельно от городских мусорных контейнеров на особые сборные пункты, назначенные правительственными учреждениями или местными властями.
3. Надлежащая утилизация отслужившей аппаратуры поможет преодолеть отрицательные последствия для окружающей среды и здоровья человека.
4. Более подробные сведения по поводу утилизации отслуживших приборов можно получить в городской администрации, службе утилизации отходов или в магазине, где приобретен прибор.



Настоящим компания LG Electronics заявляет, что данное устройство/ данные устройства соответствуют основным требованиям и другим применимым положениям Директивы 2006/95/ЕС и Норм ЕЭК 10.03 (3.2.9).

Представитель в Европе :

LG Electronics Service Europe B.V.
Veluwezoom 15, 1327 AE Almere, The Netherlands

(Tel : +31-(0)36-547-8888)

Содержание

1

2

3

4

5

1 Начало работы

- 2 Информация по технике безопасности
- 5 Передняя панель
- 6 Пульт дистанционного управления (дополнительно)
 - Установка батареи
- 7 О съемной контрольной панели
- 7 – Присоединение контрольной панели
- 7 – Отсоедините контрольную панель

2 Подключение

- 8 Установка
 - 8 – Установка базы
 - 8 – Удаление существующего приемника
 - 8 – Установка согласно ISO-DIN
- 9 Подсоединение
 - 9 – Подключение в автомобиле

3 Эксплуатация

- 10 Эксплуатация
 - 10 – Основные операции
 - 10 – Временное отключение звука
 - 10 – Использование эквалайзера
 - 10 – Режим XDSS+ (динамическое усиление звука)
 - 10 – Проверка точного времени
 - 10 – Отключение экрана дисплея
 - 10 – Перезагрузка устройства
 - 11 – Регулировка общих настроек
 - 12 Прослушивание компакт-диска
 - 12 – Временная остановка и возобновление воспроизведения компакт-диска
 - 12 – Поиск сегмента в записи/файле
 - 13 – Переход к другой записи/файлу
 - 13 – Просмотр информации о музыкальной записи
 - 13 – Воспроизведение записей/файлов в заданном порядке
 - 14 Прослушивание музыки в внешнего устройства
 - 14 – Предупреждение перепада громкости при переключении источников
 - 15 Прослушивание радио
 - 15 – Сохранение нужных частот вручную
 - 15 – Прослушивание сохраненных станций
 - 16 – Настройка параметров тюнера
 - 17 Использование устройства USB (дополнительно)
 - 17 – Переход к другому устройству
 - 17 – Переход к другому устройству
 - 17 – Требования к подключаемым USB-устройствам

4 Поиск и устранение неисправностей

- 18 Поиск и устранение неисправностей

5 Приложение

- 19 Технические характеристики

Передняя панель

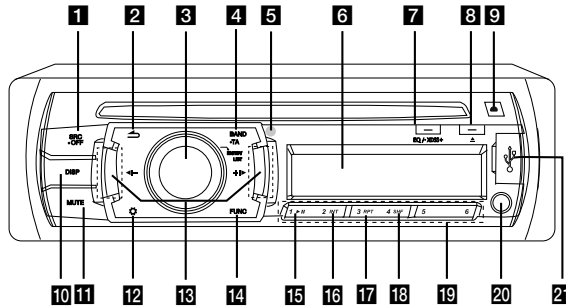

1 SRC/• OFF

- Выбор функционального источника (при нажатии).
- Включение и отключение проигрывателя (при нажатии и удержании).

2 ↶

Возврат к предыдущему шагу.

3 Ручка громкости

- Регулировка уровня громкости.
- Подтверждение настроек.
- Проверка записей, файлов или настроенных станций.

4 BAND

Выбор частоты в режиме Тюнер.

• TA (дополнительно)

Поиск радиостанций с информацией для водителей (при нажатии и удержании).

5 Датчик дистанционного управления (дополнительно)

6 Экран

7 EQ/• XDSS+

Повышение качества звучания.

- При нажатии выбирается функция эквалайзера.
- При нажатии и удерживании выбирается функция XDSS+ усиление басов

8 ▲

Извлечение диска.

9 📁

Открытие передней панели.

10 DISP

- Нажмите для проверки точного времени.
- При нажатии и удерживании можно включить и отключить экран дисплея.

11 MUTE

Приглушение звука

12 ⚙️

Отображение меню настройки.

13 ◀-/+▶

Пропуск / поиск / Найти / настройка

14 FUNC

Настройка параметров воспроизведения в каждом режиме.

15 ▶||

Пуск и пауза воспроизведения.

16 INT

поиск прослушиванием начальных участков музыкальных фрагментов.

17 RPT

Повторное воспроизведение.

18 SHF

Воспроизведение в случайном порядке.

19 Цифровые кнопки (1 - 6)

Выбор номера предустановленной радиостанции.

20 AUX

При подключении к другому портативному плееру можно с него прослушивать музыку на данном устройстве.

21 USB порт (дополнительно)

Пульт дистанционного управления (дополнительно)

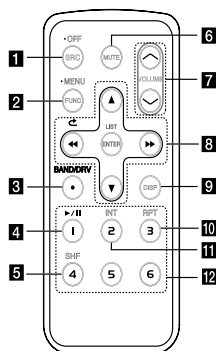

1 SRC / • OFF

- Выбор функционального источника (при нажатии).
- При нажатии устанавливаются параметры воспроизведения в каждом режиме.

2 FUNC

При нажатии устанавливаются параметры воспроизведения в каждом режиме.

• MENU

При нажатии и удерживании отображается меню настройки.

3 BAND

Выбор частоты в режиме Тюнер.

DRV (дополнительно)

Переход к следующему USB-накопителю.

4 ►/|| Пуск и пауза воспроизведения.

5 SHF Воспроизведение в случайном порядке.

6 MUTE Приглушение звука

7 VOLUME ▲/▼

Регулировка уровня громкости.

8 ◀◀/▶▶

Пропуск / поиск / Найти / настройка



Возврат к предыдущему шагу.



- Перелистывание вверх/вниз

- Изменение настроек.

- Переход на 10 MP3/WMA-записей назад или вперед, если на компакт-диске нет папок или только одна папка.

- Переход к предыдущей или следующей папке, если на компакт-диске больше двух папок.

ENTER/ LIST

- Подтверждение настроек.
- Проверка записей, файлов или настроенных станций.

9 DISP

- Нажмите для проверки точного времени.
- При нажатии и удерживании можно включить и отключить экран дисплея.

10 RPT

Повторное воспроизведение.

11 INT

Поиск прослушиванием начальных участков музыкальных фрагментов.

12 Цифровые кнопки (1 - 6)

Выбор номера предустановленной радиостанции.

Установка батареек

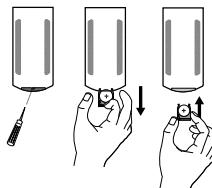

1. Вытащите держатель батареек острым предметом, например шариковой ручкой.
2. Правильно поместите батарейки \oplus в \ominus держатель.
3. Защелкните держатель в первоначальное положение.

! ПРИМЕЧАНИЕ

- Используйте только литиевые батарейки CR2025 (3 V).
- Если вы не используете пульт в течение долгого времени, вытащите из него батарейки.
- Не храните батарейки в жарком или влажном месте.
- Не держите их рядом с металлическими предметами.
- Не храните их рядом с металлическими предметами.

О съемной контрольной панели

Присоединение контрольной панели

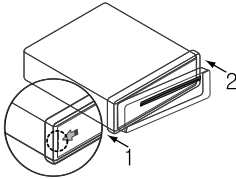

1. Совместите левую сторону панели с фиксатором.
2. Нажмите на правую сторону панели до щелчка.

⚠ ОСТОРОЖНО

- Кнопки не будут работать правильно, если панель неверно подключена. Если это произошло, аккуратно нажмите на экран.
- Не храните контрольную панель в местах с высокой температурой и попаданием прямых солнечных лучей.
- Не роняйте ее и не подвергайте механическим воздействиям.
- Не допускайте попадания вредных веществ, таких как бензин, растворитель или инсектицид на поверхность контрольной панели.

Отсоедините контрольную панель

1. Нажмите , чтобы открыть контрольную панель.

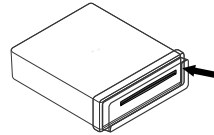

2. Сдвиньте панель управления вправо.

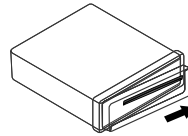

3. Вытащите контрольную панель из устройства.
4. Положите отсоединенную контрольную панель в защитный футляр.

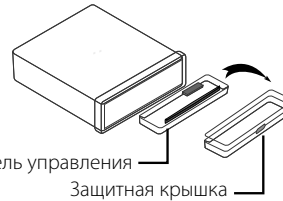

⚠ ПРИМЕЧАНИЕ

Периодически протирайте контакты на задней стороне контрольной панели хлопчатобумажной салфеткой смоченной в спирте. Для безопасности перед очисткой отключите напряжение или выньте ключ зажигания.

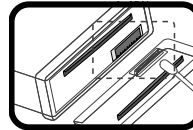

Установка

Установка базы

Перед установкой проверьте, что переключатель находится в положение ВЫКЛ и удалите клемму с батареи машины. Чтобы не произошло короткого замыкания.

2

Подключение

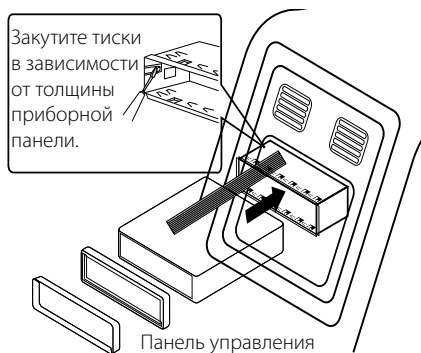

1. Удалите существующий приемник.
2. Осуществите подключения.
3. Установите корпус для установки.
4. Установите устройство.

Удаление существующего приемника

Если в приборной панели уже есть корпус для установки, его надо удалить.

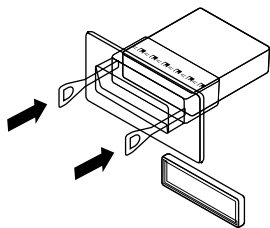

1. Удалите заднюю опорную цапфу.
2. Удалите контрольную панель и кольцо регулировки.
3. Вставьте с одного конца устройства рычаг. Повторите действие с другой стороны и вытащите устройство из крепления.

Установка согласно ISO-DIN

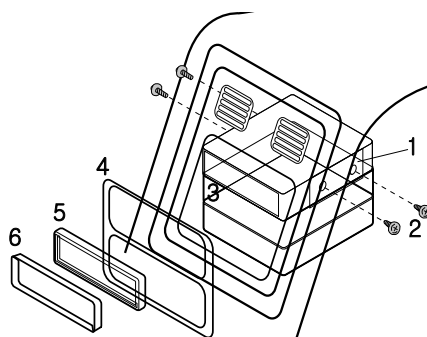

Панель управления

1. Продвиньте устройство в рамку разъема ISO-DIN.
2. Закрутите болты старого устройства.
3. Продвиньте устройство и рамку в отверстие.
4. Установите приборную панель и адаптер.
5. Установите в устройство окантовочную рамку.
6. установите контрольную панель устройства.

Подсоединение

Подключение в автомобиле

Перед установкой проверьте, что переключатель находится в положение ВКЛ и удалите клемму с батареи машины. Чтобы не произошло короткого замыкания.

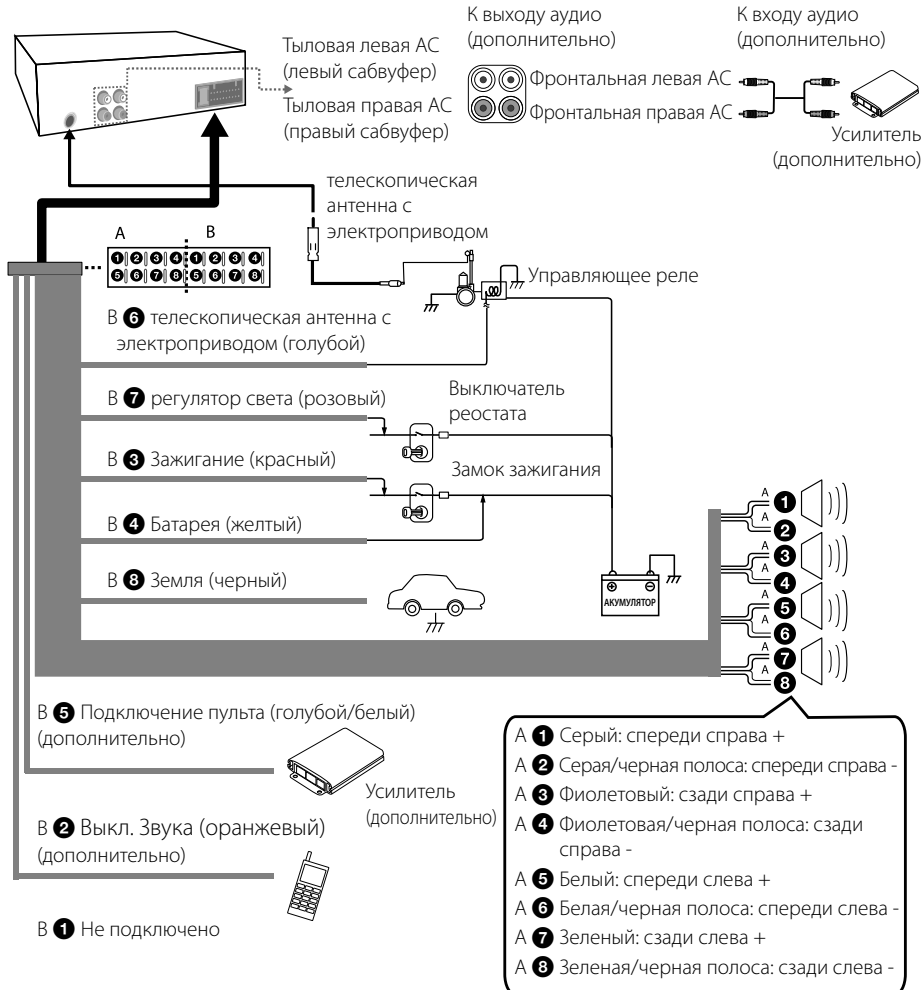

2
Подключение

Эксплуатация

Основные операции

1. Включите проигрыватель, нажав на нем любую клавишу.
2. Выберите источник сигнала кнопкой SRC.
3. Ручкой регулировки уровня громкости установите громкость.
Или используйте кнопки VOLUME \wedge/\vee на пульте ДУ.

! ПРИМЕЧАНИЕ

Если к устройству не подключен источник сигнала, он не распознается.

Временное отключение звука

1. Чтобы отключить звук устройства, нажмите MUTE.
Или нажмите кнопку MUTE на пульте ДУ.
2. Для отмены повторно нажмите кнопку MUTE.

Использование эквалайзера

Эквалайзер позволяет усилить или ослабить уровень сигналов на определенных частотах. Данная функция позволяет получить максимально качественный звук.

Нажмите кнопку EQ • XDSS+ на устройстве. При каждом последующем нажатии индикаторы загораются в следующем порядке.

POP → CLASSIC → ROCK → JAZZ → VOCAL → SALSALSA → SAMBA → REGGAE → RUSSY → USER 1 → USER 2 → Индикатор не горит

! ПРИМЕЧАНИЕ

- Если режим XDSS+ выключен, можно отрегулировать настройки эквалайзера.
- Уровень звука можно настроить по своему усмотрению. Выберите режим USER 1/2, нажмите кнопку  на устройстве, затем настройте звук: BASS (НЧ), MID (СЧ), TRB (ВЧ), BAL (левый/правый канал), FAD (фронтальные/тыловые АС), S--W (сабвуфер: дополнительно). Все настройки автоматически сохраняются для текущего выбранного режима USER 1/2. См. раздел "Параметр [SOUND]" для режима USER 1/2 на стр. 11.

Режим XDSS+ (динамическое усиление звука)

Улучшается звучание на высоких и низких частотах.

1. Нажмите и удерживайте кнопку EQ/ • XDSS+ на устройстве.
2. Для отмены повторно нажмите и удерживайте данную кнопку.

Проверка точного времени

1. Нажмите кнопку DISP для проверки точного времени.
2. Нажмите кнопку повторно для выхода из режима.

Отключение экрана дисплея

1. Нажмите и удерживайте кнопку DISP.
2. Для включения экрана повторно нажмите данную кнопку.

! ПРИМЕЧАНИЕ

Если при выключенном экране нажать любую кнопку, экран включается, а затем автоматически гаснет, если в течение нескольких секунд кнопка снова не нажимается.

Перезагрузка устройства

Перезагрузите устройство при его неправильной работе.

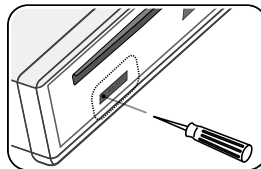

1. Снимите панель управления.
О том, как снять панель управления, см. на стр. 7
2. Надавите острым предметом в отверстие RESET (СБРОС).









Регулировка общих настроек

Можно настроить параметры [SOUND (Звук)], [LIGHT(Подсветка)] и [OTHER (Другое)].

На устройстве

1. Нажмите кнопку .
2. Вращая ручку уровня громкости, выберите параметр [SOUND], [LIGHT] или [OTHER] и нажмите ее.
3. Вращая ручку уровня громкости, выберите элемент настройки и нажмите ручку.
4. Вращая ручку уровня громкости по часовой или против часовой стрелки, отрегулируйте значение параметра.
5. Нажмите ручку уровня громкости для подтверждения.
Для возврата на предыдущий шаг нажмите кнопку .

На пульте управления

1. Нажмите и удерживайте кнопку FUNC/•MENU.
2. Кнопками  /  выберите параметр [SOUND], [LIGHT] или [OTHER] и нажмите кнопку ENTER.
3. Кнопками  /  выберите нужный режим и нажмите кнопку ENTER.
4. Кнопками  /  отрегулируйте значение.
5. Нажмите кнопку ENTER для подтверждения настройки.
Для возврата на предыдущий шаг нажмите кнопку .

Параметр [SOUND]

Нужное качество звучания установить регулировкой параметров BASS (НЧ), MID (СЧ), TRB (ВМ), BAL (левый/правый канал), FAD (фронтальные/тыловые АС), S--W (сабвуфер: дополнительно).

- Если эквалайзер установлен в режим USER 1/2, можно настроить параметры BASS (НЧ), MID (СЧ), TRB (ВМ), BAL (левый/правый канал), FAD (фронтальные/тыловые АС) и S--W (сабвуфер: дополнительно).
- В другом режиме эквалайзера, кроме режима USER 1/2, можно настроить параметры BAL (левый/правый канал), FAD (фронтальные/тыловые АС) и S--W (сабвуфер: дополнительно).

Параметр [LIGHT]

Параметры подсветки можно установить элементами DIM или DIM L.

- DIM (Диммер) OFF/ ON/ AUTO: настройка яркости экрана дисплея во включенном состоянии.

Настройка	Описание
DIM ON	Экран постепенно гаснет.
DIM OFF	Экран постепенно высвечивается.
DIM AUTO	Диммер (регулятор освещенности) работает в соответствии с настройкой автомобильного переключателя света фар.

- DIM L (уровень диммера): Если для DIM установлено значение ON/AUTO, можно настроить уровень изменения яркости. (-2, -1, 0, +1, +2)

Параметр [OTHER]



- AUX (Auxiliary) ON/ OFF
С данным устройством можно использовать другое оборудование. Для использования дополнительного оборудования с данным устройством включите (ON) параметр AUX.
- BEEP 2ND/ ALL
BEEP 2ND: Звуковой сигнал активируется, когда кнопка нажата более 2 секунд.
BEEP ALL: Звуковой сигнал формируется при нажатии любой клавиши.
- A-EQ (Auto EQ) ON/ OFF
AUTO EQ работает только для музыкальных файлов, жанр которых поддерживается устройством. При включении (ON) параметра AUTO EQ в соответствии с данным музыкальным жанром выбирается POP (поп-музыка), CLASSIC (классика), ROCK (рок) или JAZZ (Джаз).
- SW (Subwoofer) OFF/ SW 55 Hz/ SW 85 Hz/ SW 120 Hz
Настройка сабвуфера.
SW OFF (Выкл.)<-> SW 55 Hz (55 Гц)<-> SW 85 Hz (85 Гц)<-> SW 120 Hz (120 Гц)
- DEMO OFF/ ON
В процессе прослушивания с источника можно изменить характер отображаемой на экране информации (функция, эквалайзе и т.д.).
- CLK (Clock)
Для модели без поддержки режима RDS (Передача данных по радиоканалу) и для устройства с поддержкой режима RDS.
 - Если данные RDS CT (Передача сигналов точного времени по радиоканалу) не принимаются, то после выключения (OFF) режима CT вы можете сами установить точное время. Установка времени ;
 1. Выберите источник сигнала TUNER.
 2. Выключите (OFF) режим CT.
(См. раздел " Настройка параметров TUNER" на стр. 16 для настройки режима CT (Clock Time) ON/ OFF)
 3. Нажмите кнопку  на устройстве для выбора параметра [OTHER], затем, вращением ручки уровня громкости выберите CLK (Время).
 4. Вращением ручки уровня громкости выберите нужное показание часа.
 5. Нажмите ручку уровня громкости для подтверждения.
 6. Вращением ручки уровня громкости выберите нужное показание минут.

7. Нажмите ручку уровня громкости для подтверждения.



- При получении данных RDS CT время отображается в соответствии с информацией RDS CT.

- Если режим RDS не поддерживается, установите время в соответствии с шагами 3-7.





Прослушивание компакт-диска

1. Установите компакт-диск.
2. Ручкой регулировки уровня громкости установите громкость.
Или используйте кнопки VOLUME  /  на пульте ДУ.

Временная остановка и возобновление воспроизведения компакт-диска

1. Нажмите кнопку  на устройстве для паузы.
Или нажмите кнопку  на пульте ДУ.
2. Нажмите данную кнопку для возобновления воспроизведения.

Поиск сегмента в записи/ файле

1. В процессе воспроизведения нажмите и удерживайте в течение одной секунды кнопку  на устройстве.
Или нажмите и удерживайте кнопку  /  на пульте ДУ.
2. Нажмите кнопку  на устройстве при нахождении нужного сегмента.
Или нажмите кнопку  на пульте ДУ.

Переход к другой записи/ файлу

Нажмите кнопку ◀-/+▶ на устройстве.
Или нажмите кнопку ◀◀/▶▶ на пульте ДУ.

Или

1. Нажмите ручку уровня громкости на устройстве.
Или нажмите кнопку ENTER на пульте ДУ.
2. Вращением ручки уровня громкости выберите ROOT (Корневой каталог) или нужную папку, затем нажмите ручку.
Или выберите нужную папку кнопками ▲ / ▼ на пульте ДУ и нажмите кнопку ENTER.
3. Вращением ручки уровня громкости выберите нужную запись или файл, затем нажмите ручку.
Или выберите нужную папку кнопками ▲ / ▼ на пульте ДУ и нажмите кнопку ENTER.



ПРИМЕЧАНИЕ

Для перехода к предыдущей записи при воспроизведении кратковременно нажимайте кнопку ◀- в течение 3 секунд.

Просмотр информации о музыкальной записи

Файлы в форматах MP3/WMA часто содержат дополнительную информацию. В ней приведены наименование, исполнитель или альбом.

Во время воспроизведения файла в формате MP3/WMA/CD TEXT нажимайте последовательно кнопку DISP. Если дополнительная информация отсутствует, на экране дисплея отображается сообщение "NO TEXT".

Воспроизведение записей/ файлов в заданном порядке

Применимые кнопки

1. Нажмите кнопку INT/ RPT/ SHF.
2. Нажмите повторно для отмены.

Или

Кнопка FUNC

На устройстве

1. Нажмите кнопку FUNC.
2. Вращая ручку уровня громкости, выберите параметр и нажмите ручку.
3. Вращая ручку уровня громкости, выберите режим.
4. Нажмите ручку уровня громкости для установки выбранного режима.
Для возврата на предыдущий шаг нажмите кнопку ↶.

На пульте управления

1. Нажмите кнопку FUNC/ • MENU.
2. Кнопками ▲ / ▼ выберите нужный параметр и нажмите кнопку.
3. Кнопками ▲ / ▼ выберите режим.
4. Нажмите кнопку ENTER для установки выбранного режима.

Для возврата на предыдущий шаг нажмите кнопку ↶.

- INT (Прослушивание фрагментов)
В течение 10 секунд воспроизводятся начальные фрагменты всех записей/ файлов (INT) или всех файлов в выбранной папке на диске (■ INT).
- RPT (Повтор)
Повторное воспроизведение всех выбранных записей/файлов (1 RPT) или файлов выбранной папки (■ RPT) на диске.
- SHF (В разбивку)
Все файлы в выбранной папке (SHF) или все записи/файлы на диске (■ SHF) воспроизводятся в случайном порядке.
В режиме случайного воспроизведения даже при нажатии кнопки ◀- , невозможно вернуться к предыдущей записи.

ПРИМЕЧАНИЕ

-  : Эта иконка отображается во время воспроизведения MP3/WMA.
- **Совместимость диска MP3/WMA с данным прибором ограничена следующим:**
 1. Частота- 8 кГц до 48 кГц (MP3), 22.05 кГц до 48 кГц (WMA).
 2. Битрейт- от 8 кбит/с до 320 кбит/с (включая режим переменной скорости передачи данных)(MP3), 32 кбит/с до 320 кбит/с (WMA).
 3. Диск CD-R/CD-RW должен иметь файловую систему стандарта ISO 9660.
 4. MP3/WMA файлы, записанные при помощи программного обеспечения, которое не создает файловую систему, например, «Direct-CD» и т.п., не будут воспроизводиться данным плеером. Мы рекомендуем использовать для записи программу «Easy-CD Creator», которая создает файловую систему ISO9660.

При форматировании перезаписываемых дисков вы должны выбрать вариант форматирования диска [Mastered] для того, чтобы диски были совместимыми с плеерами LG. При выборе файловой системы Live вы не сможете пользоваться ей на плеерах LG.

(Файловая система Mastered/Live: Система форматирования диска для Windows Vista)

Следует иметь в виду, что перед загрузкой файлов MP3/WMA и музыки из сети Интернет необходимо получить разрешение правообладателя. Наша компания не имеет права давать такое разрешение. За разрешением следует обращаться к владельцу авторских прав на данное музыкальное произведение.

Прослушивание музыки в внешнего устройства

1. Подключите внешнее устройство к разьему AUX кабелем линейного входа.
2. Выберите источником сигнала AUX (внешнее устройство).
3. Включите подсоединенное устройство.
4. Ручкой регулировки уровня громкости установите громкость.
Или используйте кнопки VOLUME ▲/▼ на пульте ДУ.

Предупреждение перепада громкости при переключении источников

Только при выборе источником AUX (положение ON) можно отрегулировать уровень громкости каждого источника, чтобы предотвратить резкое изменение уровня громкости при выборе параметра GAIN 0/ +6.

1. Нажмите кнопку FUNC на устройстве.
Или нажмите кнопку FUNC/ • MENU на пульте ДУ.
2. Поверните ручку уровня громкости на устройстве.
Или кнопками ▲ / ▼ на пульте ДУ выберите нужный параметр. (GAIN 0/ +6)
3. Нажмите ручку уровня громкости на устройстве.
Или нажмите кнопку ENTER на пульте ДУ для подтверждения настройки.
4. Для возврата на предыдущий шаг нажмите кнопку .

Прослушивание радио

1. Последовательно нажимайте кнопку SRC для выбора источника TUNER.
2. Последовательным нажатием кнопки BAND выберите нужный диапазон.
3. Для ручного поиска станции нажмите и удерживайте кнопку ◀|▶ на устройстве до отображения слова "MANUAL" на экране. Последовательным нажатием данной кнопки выберите нужную частоту.
Или нажмите и удерживайте кнопку ◀◀ / ▶▶ на пульте ДУ.
Для автоматического поиска станции нажмите и удерживайте кнопку ◀|▶ на устройстве до отображения слова "SEARCH" на экране.
Или нажмите кнопку ◀◀ / ▶▶ на пульте ДУ.
4. Ручкой регулировки уровня громкости установите громкость.
Или используйте кнопки VOLUME ▲/▼ на пульте ДУ.

Сохранение нужных частот вручную

1. Нажмите кнопку BAND для выбора диапазона для сохранения.
2. Нажмите и удерживайте кнопку ◀|▶ на устройстве до звукового сигнала.
Или нажмите и удерживайте кнопку ◀◀ / ▶▶ на пульте ДУ.
3. Последовательным нажатием данной кнопки выберите нужную частоту.
4. Нажмите и удерживайте кнопку настроенных станций (от 1 до 6) до звукового сигнала.
5. Повторите шаги 1-4 для сохранения других станций.

! ПРИМЕЧАНИЕ

Когда станция сохранена под уже занятым номером, предыдущая станция автоматически удаляется.

Прослушивание сохраненных станций

1. Последовательным нажатием кнопки BAND выберите нужный диапазон.
2. Нажмите ручку уровня громкости на устройстве.
Или нажмите кнопку ENTER на пульте ДУ.
3. Вращая ручку уровня громкости, выберите одну из настроенных станций.
Или нажмите кнопку ▲ / ▼ на пульте ДУ.
4. Нажмите ручку уровня громкости.
Или нажмите кнопку ENTER на пульте ДУ.

Или

Нажмите кнопку BAND, а затем кнопку одной из настроенных станций (1 – 6).

3





Эксплуатация

Настройка параметров TUNER

На устройстве

1. Нажмите кнопку FUNC.
2. Вращая ручку уровня громкости, выберите параметр и нажмите ручку.
3. Вращая ручку уровня громкости, выберите параметр и нажмите ручку.
4. Для возврата на предыдущий шаг нажмите кнопку .

На пульте управления

1. Нажмите кнопку FUNC/• MENU.
2. Кнопками  /  выберите нужный параметр и нажмите кнопку ENTER.
3. Кнопками  /  выберите нужный режим и нажмите кнопку ENTER.
4. Для возврата на предыдущий шаг нажмите кнопку .

- A/S (автоматическое сохранение)
Шесть радиостанций будет сохранено под номерами 1-6 в порядке силы сигнала. Для отмены нажмите ручку уровня громкости (или кнопку ENTER на пульте ДУ).
- P/S (просмотр настроенных станций)
Отображается каждая настроенная станция. Для отмены нажмите ручку уровня громкости (или кнопку ENTER на пульте ДУ).
- SENS (чувствительность тюнера) MID/ HI/ LOW
Позволяет найти больше станций в местах со слабым сигналом. Вы можете менять чувствительность приема сигнала в зависимости от местности. Чем слабее принимаемый сигнал, тем более низкий параметр следует устанавливать.

RDS (дополнительно)

- PTY (Тип программы)
Поиск станций ведется на FM частотах. Типы программ отображаются в следующем виде.

NEWS	FINANCE	EASY M
AFFAIRS	CHILDREN	LIGHT M
INFO	SOCIAL	CLASSICS
SPORT	RELIGION	OTHER M
EDUCATE	PHONE IN	JAZZ

DRAMA	TRAVEL	COUNTRY
CULTURE	LEISURE	NATION M
SCIENCE	DOCUMENT	OLDIES
VARIED	POP M	FOLK M
WEATHER	ROCK M	

- AF (Альтернативная частота) ON/ OFF
При ухудшении качества приема тюнер автоматически переключается на другую станцию в сети, передаваемую с лучшим качеством, используя коды PI и AF.
- REG (Регион) ON/ OFF
REG ON: Устройство переключается на другую радиостанцию, когда сигнал ослабевает.
REG OFF: Устройство переключается на другую радиостанцию, когда сигнал ослабевает. (В этом режиме программа может отличаться от текущей.)
- TA(Объявление о состоянии дорожного движения) ALARM/ SEEK
TA ALARM: В случае, если на выбранной станции в течение 5 секунд не доступна TP информация, раздается двойной звуковой сигнал.
TA SEEK: В случае, если выбранная станция не получает TP информацию, ресиверавтоматически переключится на следующую, на которой такая информация доступна.
- PI (Распознавание программными средствами) SOUND/ MUTE
PI SOUND: При переключении частоты станции на альтернативную (AF) с неизвестным идентификатором программ (PI) станция продолжает вещание.
PI MUTE: При переключении частоты станции на альтернативную (AF) с неизвестным идентификатором программы (PI) станция прекращает вещание до определения идентификатора программ.
- CT (код отображения точного времени в системе RDS) ON/ OFF
Для обновления времени можно использовать данные RDS CT. Если сведения RDS CT не поступают и значение CT устанавливается в Выкл., можно отрегулировать время вручную. Настройка часов описана на стр. 12.

Использование устройства USB (дополнительно)

1. Откройте колпачок разъема USB.
2. Подключите устройство USB.
3. Последовательно нажимайте кнопку SRC для выбора источника USB.
4. Ручкой регулировки уровня громкости установите громкость.
Or press VOLUME ▲/▼ on the remote control.

Переход к другому устройству

При подключении данного устройства к устройству считывания различных источников, для перехода к следующему устройству нажмите кнопку BAND на устройстве (или кнопку DRV на пульте ДУ).

При каждом нажатии кнопки устройство источника сигнала изменяется.

Переход к другому устройству

Можно выбрать и воспроизвести нужный файл независимо от его положения на устройстве USB.

1. Нажмите ручку уровня громкости на устройстве.
Или нажмите кнопку ENTER на пульте ДУ.
2. Вращением ручки уровня громкости выберите ROOT (Корневой каталог) или нужную папку, затем нажмите ручку.
Или выберите нужную папку кнопками ▲ / ▼ на пульте ДУ и нажмите кнопку ENTER.
3. Вращением ручки уровня громкости выберите нужную запись или файл, затем нажмите ручку.
Или выберите нужную папку кнопками ▲ / ▼ на пульте ДУ и нажмите кнопку ENTER.

! ПРИМЕЧАНИЕ

Остальные функции описаны в разделе "Прослушивание компакт-диска".
См. стр. 12-13.

Требования к подключаемым USB-устройствам

- Не извлекайте USB-устройство во время работы (во время воспроизведения и т. д.).
- USB-устройства, для которых при подключении к компьютеру требуется установка дополнительных программ, не поддерживаются.
- Для предотвращения потери данных рекомендуется регулярно выполнять резервное копирование.
- При использовании кабеля расширения USB, USB-разветвителя, универсального устройства считывания USB Multi-Reader или внешнего жесткого диска устройство USB может быть не распознано.
- При подключении USB-устройства с несколькими разделами распознается только первый раздел.
- Некоторые USB-устройства могут не работать с этим проигрывателем.
- Цифровые фотоаппараты и мобильные телефоны не поддерживаются.
- USB-порт устройства нельзя подключать к компьютеру. Устройство нельзя использовать для хранения информации.
- Файловая система NTFS не поддерживается. (Поддерживается только файловая система FAT (16/ 32).)

Поиск и устранение неисправностей

Симптомы	Причина	Решение
Устройство не включено. устройство не работает.	Дефект контактов или разъемов.	Еще раз убедитесь, что осуществлены все подключения.
	Перегорел предохранитель.	Устраните проблему, которая вызвала плавку предохранителя, и замените его. Убедитесь, что устанавливаете правильный предохранитель.
	Шум и другие факторы приводят к ненадлежащей работе встроенного микропроцессора.	Выключите и снова включите устройство.
Нет звука.	Неправильно подключены кабели.	Правильно подключите провода.
Присутствуют пробелы в воспроизведении звука.	Неустойчиво установлено устройство.	Надежно закрепить агрегат.
Настройтесь на станции вручную.	Загрязнен диск.	Удалите с диска загрязнения.
	Загружен диск неподдерживаемого типа.	Проверьте тип диска.
Невозможно настроиться на радиостанции.	Сила сигнала значительно низкая (для автоматической настройки)	Настройтесь на станции вручную.
	Нет сохраненных настроек на станции или список настроек очищен. (При настройке на станции просмотром списка настроенных станций.)	Выполните настройку на станции и их сохранение. (См. стр. 15)
Устройство не работает надлежащим образом даже при нажатии на соответствующие кнопки на пульте ДУ.	Низкий уровень заряда батареи.	Вставьте новую батарейку.

4

Поиск и устранение неисправностей

Технические характеристики

Общие

Выходная мощность: 53 Вт x 4 канала (макс.)
 Источник питания: постоянный ток, напряжение 12 В
 Сопротивление катушки громкоговорителя: 4 Ω
 Земление: отрицательно
 Размеры (Ш x В x Г): (178 x 50 x 169) мм (без контрольной панели)
 Вес нетто: 1,37 кг

ТЮНЕР

Частота FM:
 87,5 МГц - 108,0 МГц
 Соотношение «сигнал/шум»: 55 дБ
 Коэффициент искажений: 0,7 %
 Реальная чувствительность: 12 дБмкВ
 Частота AM:
 (520 - 1720) кГц или (522 - 1620) кГц
 Соотношение «сигнал/шум»: 50 дБ
 Коэффициент искажений: 1,0 %
 Реальная чувствительность: 28 дБмкВ

CD

Частотная характеристика: от 20 Гц до 20 кГц
 Соотношение «сигнал/шум»: 80 дБ
 Коэффициент искажений: 0,12 %
 Разделение каналов (1 кГц): 55 дБ

AUX

Частотная характеристика: от 20 Гц до 20 кГц
 Соотношение «сигнал/шум»: 80 дБ
 Коэффициент искажений: 0,1 %
 Разделение каналов (1 кГц): 45 дБ
 Максимальный уровень входного сигнала (1 кГц): 1,1 В

USB (дополнительно)

Версия: USB 1,1 и высокоскоростной USB 2,0
 Шинное питание (USB): постоянная ток 5В $\overline{\text{---}}$ 1 А

Сбой в линии связи (дополнительно)

Частотная характеристика: от 20 Гц до 20 кГц
 Выходное напряжение: 2 В (макс.)

Сабвуфер (дополнительно)

Частотная характеристика: от 20 Гц до 120 Гц
 выходное напряжение: 2 В (макс.)

- Дизайн и характеристики могут быть изменены без уведомления.



	Телефон	Режим работы	Интернет
Россия	8-800-200-7676	Круглосуточно	http://www.lg.com
Беларусь	8-820-0071-1111		
Латвия	8-0003-271		
Литва	8-800-30-800		
Эстония	800-9990		
Украина	0-800-303-000	8:00 - 21:00 (Пн.-Пят.) 9:00 - 18:00 (Суб., Вс.)	
Казахстан	8-8000-805-805	9:00 - 18:00 (Пн.-Пят.) 9:00 - 18:00 (Суб.)	
	2255 (для мобильных телефонов)		
Кыргызстан	8-0000-710-005	Круглосуточно	
Узбекистан			

Импортер LG Electronics RUS

Адрес импортера 143160 Российская Федерация, Московская область,
Рузский район, сельское поселение Дороховское, 86 км. Минского шоссе, д.9

Адрес производителя : ЛГ ЭЛЕКТРОНИКС (КУНШАН) КОМПЬЮТЕР КО., ЛТД
215300, КИТАЙ, ПРОВИНЦИЯ ДЖИАНГ СУ, Г. КУНШАН,
Ш. КИАНДЖИН, Д. 88



Сделано в Китае