

РУКОВОДСТВО ПОЛЬЗОВАТЕЛЯ
Жидкокристаллические телевизоры /
ЖК-ТЕЛЕВИЗОР С LED /
ПЛАЗМЕННЫЙ ТЕЛЕВИЗОР

Пожалуйста, внимательно прочитайте данное руководство перед началом работы с телевизором и сохраните его для будущего использования.

приобретается отдельно

Кронштейн для настенного крепления

LSW100B или
LSW100BG

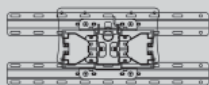

(32LE5***,
32LE7***,
32LD6***,
32LD7***,
32LD8***)

LSW200B или
LSW200BG

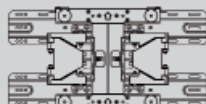

(37/42/47LE5***,
37/42/47LE7***,
42/47LE8***,
37/42/47LD6***,
42/47LD7***,
37/42LD8***,
42/47LX6***)

LSW400B или
LSW400BG

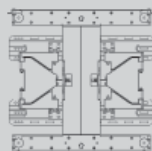

(55LE5***,
55LE7***,
55LE8***,
55LD6***)

AW-50PG60MS

AW-50PG60M

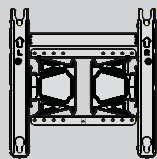

или

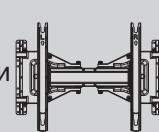

(50PK5**, 50PK7***, 50PK9***)

AW-60PG60MS

AW-60PG60M

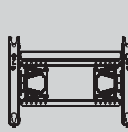

или

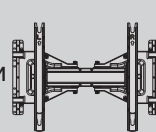

(60PK5**, 60PK7***, 60PK9***)

Для наилучшего функционирования дополнительные принадлежности могут быть заменены или модифицированы без уведомления.

Обратитесь к вашему дилеру для покупки таких изделий.

Данные устройства работают только с совместимыми ЖК-телевизорами, ЖК-телевизорами с LED подсветкой или плазменными телевизорами компании LG.

Беспроводной
проигрыватель
мультимедиа Media Box

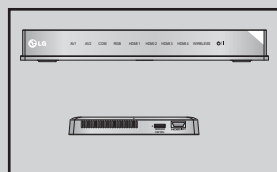

Адаптер Wireless
LAN for
Broadband/DLNA



(Кроме 50/60PK950,
50/60PK950N,
50/60PK980,
50/60PK990)

HDMI

HDMI, логотип HDMI и High-Definition Multimedia Interface являются товарными знаками или зарегистрированными товарными знаками компании HDMI Licensing LLC.

ОГЛАВЛЕНИЕ

ПОДГОТОВКА К ИСПОЛЬЗОВАНИЮ

Для моделей жидкокристаллических телевизоров : 32/37/42/47/55LE5***, 32/37/42/47/55LE7***, 42/47/55LE8***, 42/47LX6***	A-1
Для моделей жидкокристаллических телевизоров : 32/37/42/47/55LD6***, 32/42/47LD7***, 32/37/42LD8***	A-15
МОДЕЛИ ПЛАЗМЕННЫХ ТЕЛЕВИЗОРОВ : 50/60PK5**, 50/60PK7***, 50/60PK9***	A-27

НАСТРОЙКА ВНЕШНЕГО ОБОРУДОВАНИЯ

Подключение антенны	1
Как правильно подключить компонентный кабель	2
Подключение с помощью кабеля HDMI	3
Подключение HDMI к разъему DVI	4
Как правильно подключить кабель SCART	5
Настройка входа USB	6
Подключение с помощью ВЧ-кабеля	6
Как правильно подключить кабель RCA	7
Как правильно подключить 15-контактный кабель D-sub	8
УСТАНОВКА МОДУЛЯ CI	9
НАСТРОЙКА НАУШНИКОВ	9
НАСТРОЙКА ВЫХОДА ЦИФРОВОГО АУДИОСИГНАЛА	10
БЕСПРОВОДНОЕ ПОДКЛЮЧЕНИЕ ВНЕШНИХ УСТРОЙСТВ	11
Поддерживаемое разрешение экрана	12
Настройка экрана в режиме РС (ПК)	15
НАСТРОЙКА СЕТИ	19

ПРОСМОТР ПРОГРАММЫ / УПРАВЛЕНИЕ ПРОГРАММАМИ

Включение и выключение телевизора	29
Инициализация при включении	29
ВЫБОР ПРОГРАММЫ	29
Настройка громкости	29
QUICK MENU (меню быстрого доступа)	30
ВЫБОР И НАСТРОЙКА ЭКРАННЫХ МЕНЮ	31
Автоматическая настройка на телевизионные станции	33
НАСТРОЙКА ЦИФРОВОГО КАБЕЛЬНОГО ТВ	38
Ручная настройка на станции	39
Редактирование программ	43
УСИЛИТЕЛЬ	47
ИНФОРМАЦИЯ О CI [ОБЩЕМ ИНТЕРФЕЙСЕ]	48
ОБНОВЛЕНИЕ ПО	49
ПРОВЕРКА ИЗОБРАЖЕНИЯ/ЗВУКА	51
Тест сигнала	52
ИНФОРМАЦИЯ О ТОВАРЕ/УСЛУГЕ	53
ТЕСТ СЕТИ	53

Краткое руководство	54
Вызов таблицы программ	55
INPUT LIST (СПИСОК ВХОДНЫХ СИГНАЛОВ)	57
ЯРЛЫКИ ДЛЯ ИСТОЧНИКОВ ВХОДНОГО СИГНАЛА	58
DATA SERVICE (ПЕРЕДАЧА ДАННЫХ)	59
Сервис MHP (MHP Service)	60
SIMPLINK	62
Режим АУДИО-ВИДЕО СИГНАЛА	66
Сброс(возврат к настройкам производителя)	67

NETCAST

Официальное уведомление	68
Меню Netcast	70
YOUTUBE	71
AccuWeather	73
picasa	74

ИСПОЛЬЗОВАНИЕ BLUETOOTH

Что такое BLUETOOTH	76
НАСТРОЙКА BLUETOOTH	77
ГАРНИТУРА BLUETOOTH	78
Удаление устройства bluetooth	82
ИНФОРМАЦИЯ MY BLUETOOTH	83
ПОЛУЧЕНИЕ ФОТОГРАФИЙ С ВНЕШНЕГО УСТРОЙСТВА BLUETOOTH	84
ПРОСЛУШИВАНИЕ МУЗЫКИ С ВНЕШНЕГО УСТРОЙСТВА BLUETOOTH	85

ИСПОЛЬЗОВАНИЕ 3D-ВИДЕО

3D-видео	86
Меры предосторожности при использовании 3D-очков	87
Диапазон просмотра 3D-видео	87
Просмотр 3D-видео	88

ИСПОЛЬЗОВАНИЕ УСТРОЙСТВА USB ИЛИ КОМПЬЮТЕРА

Подключение устройства USB	90
DLNA	92
Список фильмов	96
Список фотографий	107
Список музыки	117
Код регистрации DivX	126
ДЕЗАКТИВАЦИЯ	127

ИГРЫ

Игры	128
------------	-----

ОГЛАВЛЕНИЕ

EPG (ЭЛЕКТРОННОЕ РУКОВОДСТВО ПО ПРОГРАММАМ) (В ЦИФРОВОМ РЕЖИМЕ)

Включение и отключение EPG.....	130
Выбор программы	130
Функции кнопок в режиме руководства СЕЙЧАС/ДАЛЕЕ	130
Функции кнопок в режиме программы на 8 дней	131
Функции кнопок в режиме изменения даты	132
Функции кнопок в окне расширенного описания... ..	132
Функции в режиме записи/напоминания	133
Функции кнопок в режиме Список заданий.	134

КОНТРОЛЬ ИЗОБРАЖЕНИЯ

УПРАВЛЕНИЕ РАЗМЕРОМ ИЗОБРАЖЕНИЯ (КОЭФФИЦИЕНТОМ ПРОПОРЦИОНАЛЬНОСТИ).....	135
«PICTURE WIZARD» (Мастер изображения).. ..	137
Энергосбережение	138
СТАНДАРТНЫЕ НАСТРОЙКИ ПАРАМЕТРОВ ИЗОБРАЖЕНИЯ	139
РУЧНАЯ НАСТРОЙКА ИЗОБРАЖЕНИЯ	141
ТЕХНОЛОГИЯ УЛУЧШЕНИЯ КАЧЕСТВА ИЗОБРАЖЕНИЯ	143
Управление изображением на уровне эксперта ..	144
СБРОС НАСТРОЕК ИЗОБРАЖЕНИЯ	147
Trumotion	148
ЛОКАЛЬНОЕ УМЕНЬШЕНИЕ ПОДСВЕТКИ	149
Индикатор питания	150
МЕТОД МИНИМИЗАЦИИ ЭФФЕКТА ПРИЛИПАНИЯ ИЗОБРАЖЕНИЯ (ISM).....	151
РЕЖИМ НАСТРОЕК	152
Демонстрационный режим.	153

УПРАВЛЕНИЕ ЗВУКОМ И ВЫБОР ЯЗЫКА

АВТОМАТИЧЕСКАЯ НАСТРОЙКА ГРОМКОСТИ	154
Очистка звука от шумов II	155
Режим звучания- стандартные параметры звука.....	156
РЕЖИМ ЗВУЧАНИЯ - НАСТРОЙКИ ПОЛЬЗОВАТЕЛЯ	157
ТЕХНОЛОГИЯ INFINITE SOUND	157
Баланс	158
НАСТРОЙКА ДИНАМИКОВ ТВ, ВКЛ/ВЫКЛ	159
НАСТРОЙКИ ЗВУКА ЦИФРОВОГО ТВ(Только в цифровом режиме).....	160
ВЫБОР ВЫХОДА ЦИФРОВОГО АУДИОСИГНАЛА	161
Восстановление аудио настроек.....	162

ЗВУКОВОЕ ОПИСАНИЕ	163
(Только в цифровом режиме).....	163
I/II	
- Прием стерео программ и программ, передаваемых на двух языках(Только в аналоговом режиме)	164
- Прием передач, передаваемых в системе звукового сопровождения NICAM (Только в аналоговом режиме)	165
- Выбор выходного сигнала звукового сопровождения	165
Выбор языка экранного меню OSD или страны..	166
ВЫБОР ЯЗЫКА.....	167

УСТАНОВКА ЧАСОВ

Установка часов	169
НАСТРОЙКА АВТОМАТИЧЕСКОГО ВКЛЮЧЕНИЯ/ ОТКЛЮЧЕНИЯ ТАЙМЕРА ...	170
НАСТРОЙКА ТАЙМЕРА АВТООТКЛЮЧЕНИЯ ..	171

РОДИТЕЛЬСКИЙ КОНТРОЛЬ/РЕЙТИНГИ

НАСТРОЙКА ПАРОЛЯ И СИСТЕМЫ БЛОКИРОВКИ.....	172
БЛОКИРОВКА ПРОГРАММЫ	173
РОДИТЕЛЬСКИЙ КОНТРОЛЬ (Только в цифровом режиме).....	174
БЛОКИРОВКА ВНЕШНЕГО ВХОДНОГО СИГНАЛА	175
БЛОКИРОВКА КНОПОК.....	176

ТЕЛТЕКСТ

Включение и выключение ФУНКЦИИ телетекста	177
Простой текст.....	177
Главный Текст	178
БЫСТРЫЙ ТЕКСТ	178
Специальные функции телетекста	179

ЦИФРОВОЙ ТЕЛТЕКСТ

ТЕЛТЕКСТ В ЦИФРОВЫХ СЕРВИСАХ.....	180
ТЕЛТЕКСТ В ЦИФРОВЫХ УСЛУГАХ	180

ПРИЛОЖЕНИЕ

УСТРАНЕНИЕ НЕИСПРАВНОСТЕЙ.....	181
ОБСЛУЖИВАНИЕ	183
СПЕЦИФИКАЦИИ ПРОДУКТА	184
ИК-коды	201
Настройка внешнего устройства управления..	202
ОТКРЫТЫЕ ИСХОДНЫЕ КОДЫ	209

ПОДГОТОВКА К ИСПОЛЬЗОВАНИЮ

ДЛЯ МОДЕЛЕЙ ЖИДКОКРИСТАЛЛИЧЕСКИХ ТЕЛЕВИЗОРОВ : 32/37/42/47/55LE5***, 32/37/42/47/55LE7***, 42/47/55LE8***, 42/47LX6*** АКСЕССУАРЫ

Проверьте наличие полного комплекта аксессуаров, поставляемого с телевизором. Если чего-то не хватает, обратитесь к продавцу устройства.

■ Приведенное изображение может отличаться от вашего телевизора.



Руководство
пользователя

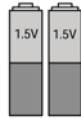

Батареи
(AAA)



Пульт
дистанционного
управления



Компакт-диск
Nero MediaHome
4 Essentials



3D-очки
(Только 42/47LX6***)



Фиксатор
проводов



1 ВИНТ
(Только 32LE5***)

Этот компонент доступен не для всех моделей.



Салфетка
для протирки
Протирайте экран
этой салфеткой.

* Что бы удалить пятна или следы пальцев с поверхности телевизора, используйте чистую ткань.

Не надавливайте. Будьте осторожны, так как чрезмерное усилие может привести к появлению царапин и обесцвечиванию поверхности.



Салфетки для чистки (рукавица)
(Только 32/37/42/47/55LE7***)

Если на поверхности есть пятна или отпечатки пальцев, аккуратно протрите их салфеткой (рукавицей) для чистки внешней поверхности устройства.

Переднюю раму монитора осторожно протирайте в одном направлении, сбрызнув салфетку для чистки 1-2 раза водой. Удалите излишнюю влагу после очистки.

От излишней воды на поверхности могут остаться разводы.

(Только 32/37/42/47LE5***,
32/37/42/47LE7***,
42/47LX6***)



x 8

(M4 x 16)

(Только
42/47/55LE8***)



x 8

(M4 x 20)

(Только 55LE5***,
55LE7***)



x 4

(M4 x 24)



x 4

(M4 x 16)

винты для подставки

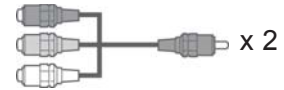

Компонентный кабель,
AV кабель

Использование ферритового сердечника (Данный аксессуар прилагается к телевизору не для всех стран.)

Ферритовый сердечник может использоваться для уменьшения электромагнитных колебаний при подключении кабеля питания. Чем ближе ферритовый сердечник подходит к штекеру, тем он лучше.



Плотно установите штекер в разъем.



Ферритовый сердечник
(Этот компонент
доступен не для всех
моделей.)

ПОДГОТОВКА К ИСПОЛЬЗОВАНИЮ

ЭЛЕМЕНТЫ УПРАВЛЕНИЯ ПЕРЕДНЕЙ ПАНЕЛИ

❗ ПРИМЕЧАНИЕ

- ▶ Телевизор можно переключить в режим ожидания для снижения энергопотребления. Если Вы не собираетесь смотреть телевизор в течение некоторого времени, выключайте его с помощью переключателя питания на телевизоре, так как это снижает энергопотребление. Энергопотребление во время использования может быть значительно снижено путем уменьшения яркости изображения. При этом будут снижены и эксплуатационные расходы.

⚠ ВНИМАНИЕ

- ▶ Не наступайте на стеклянную подставку и не подвергайте ее воздействию нагрузки. Она может разбиться, осколки стекла могут причинить травму, телевизор может упасть.
- ▶ Не двигайте телевизор. Это может повредить пол или изделие.

- Приведенное изображение может отличаться от вашего телевизора.

Только 32/37/42/47/55LE5***, 32/37/42/47/55LE7***, 42/47LX6***

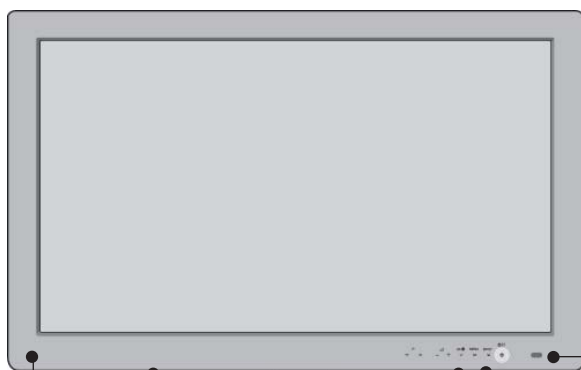

ДИНАМИК

Излучатель (Только 42/47LX6*)**
Это компонент, оснащенный излучателем, который обеспечивает обмен сигналами с 3D-очками. При просмотре 3D-видео следите за тем, чтобы экран не преграждали никакие предметы и люди.

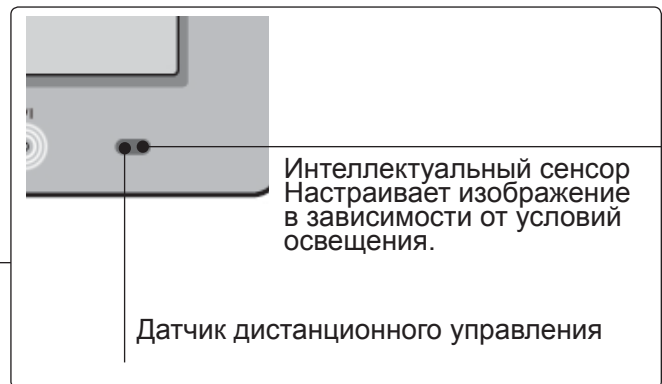

Интеллектуальный сенсор
Настраивает изображение в зависимости от условий освещения.

Датчик дистанционного управления

Сенсорная панель

Для выбора нужной функции нажмите на соответствующий значок.

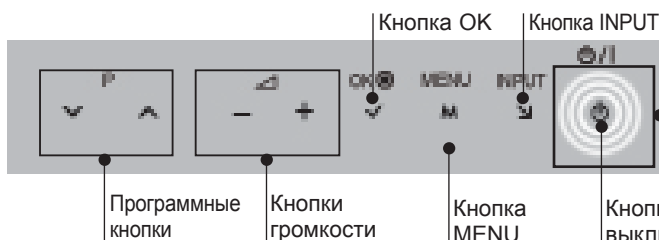

Индикатор питания/режима ожидания
(может настраиваться с помощью **Индикатора питания** в меню **ПАРАМЕТР**).

Программные кнопки

Кнопки громкости

Кнопка MENU

Кнопка включения/выключения

Только 42/47/55LE8***

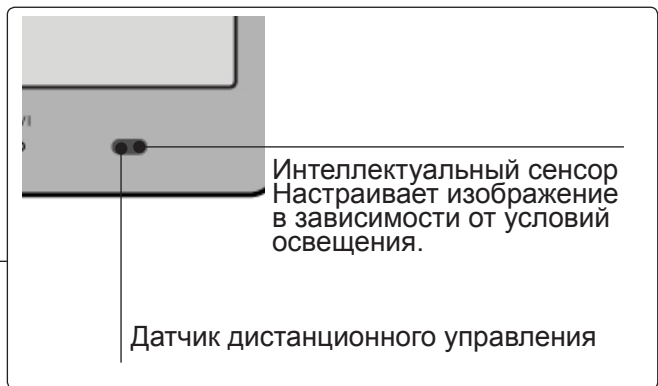
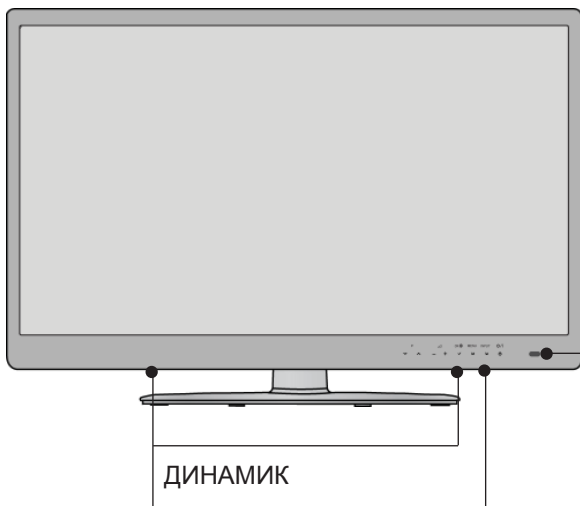

Сенсорная панель
Для выбора нужной функции нажмите на соответствующий значок.

Программные кнопки
Кнопки громкости
Кнопка OK
Кнопка MENU
Кнопка INPUT
Кнопка включения/выключения

Индикатор питания/режима ожидания
(может настраиваться с помощью **Индикатора питания** в меню **ПАРАМЕТР**).

ПОДГОТОВКА К ИСПОЛЬЗОВАНИЮ

ВАРИАНТЫ ПОДКЛЮЧЕНИЯ

- Приведенное изображение может отличаться от вашего телевизора.

Только
32/37/42/47/55LE5***,
32/37/42/47/55LE7***,
42/47/55LE8***

Только 42/47LX6***

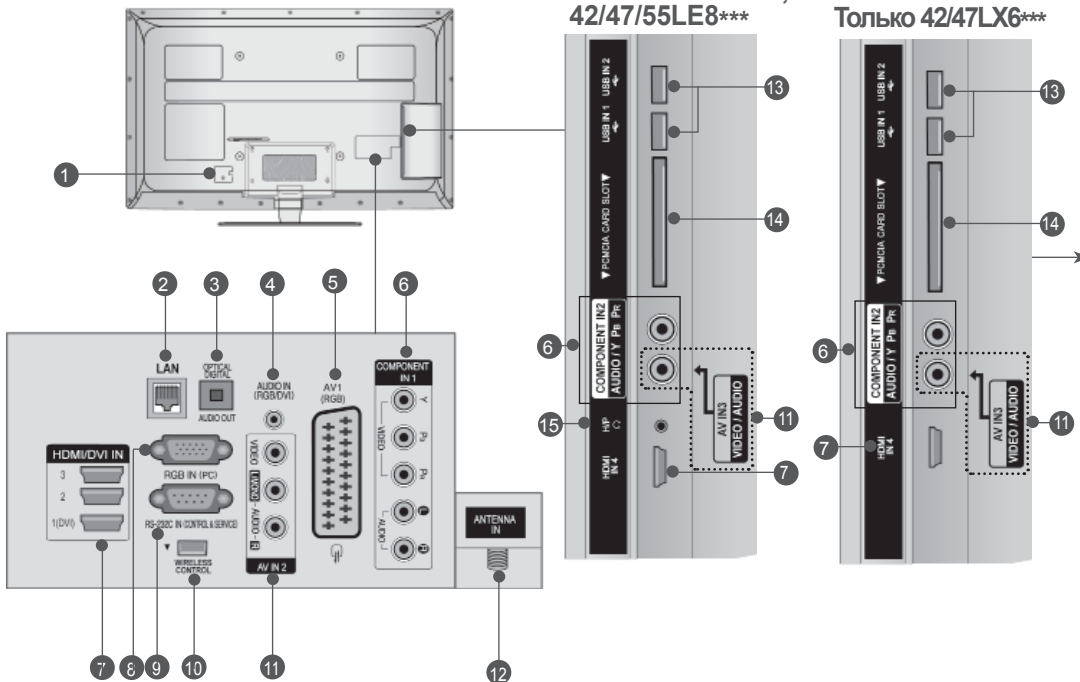

ВНИМАНИЕ

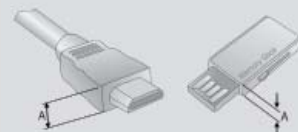

► Для оптимального соединения с кабелем HDMI (только HDMI IN 4) / USB-устройством используйте изделия указанной толщины.
*A ≤ 10 мм

- Разъем для кабеля питания**
Этот телевизор работает от источника переменного тока. Напряжение указано на странице "Спецификации". (► стр. 184–200 Не подключайте телевизор к источнику постоянного тока.
- LAN (ЛВС)**
Сетевое соединение с AccuWeather, Picasa, YouTube и т.д.
Также используется для передачи видео-, фото- и музыкальных файлов по локальной сети.
- ОПТИЧЕСКИЙ ВЫХОД ЦИФРОВОГО АУДИО-СИГНАЛА**
Подключение выхода цифрового аудиосигнала к оборудованию различных типов. Подключение к цифровому аудиоустройству. Используется оптический аудиокабель.
- Вход аудиосигнала RGB/DVI**
Подключите аудио от ПК или DTV(цифрового телевидения).
- Разъем Euro SCART (AV1)**
Для приема сигнала от внешнего устройства или передачи сигнала на внешнее устройство с помощью кабелей SCART.
- Вход компонентного сигнала(Component)**
Для приема компонентного аудио/ видеосигнала от устройства.
- Входной порт HDMI/DVI IN**
Подключите сигнал HDMI к разъему HDMI IN. Или подключите сигнал DVI (видео) к порту HDMI/DVI с помощью кабеля DVI-
- Вход RGB IN**
Подключите выход видео от ПК.
- Входной порт RS-232C (УПРАВЛЕНИЕ&ОБСЛУЖИВАНИЕ)**
Подключите последовательный порт устройства управления к разъему RS-232C. Этот порт используется для режима обслуживания или режима отеля.
- БЕСПРОВОДНОЙ контроллер**
Сетевое соединение с AccuWeather, Picasa, YouTube и т.д.
Также используется для передачи видео-, фото- и музыкальных файлов по локальной сети.
- Вход Аудио/Видео**
Для приема аудио/видеосигнала от внешнего устройства.
- Антенный вход**
Разъем для подключения антенны или кабеля.
- Вход USB**
Разъем для подключения устройства хранения USB.
- Разъем для карты PCMCIA (Международная ассоциация карт памяти для персональных компьютеров)**
Подключите модуль CI к разъему для карты PCMCIA. (Эта функция доступна не во всех странах.)
- Наушники**
Подключите наушники к гнезду наушников.

УСТАНОВКА ПОДСТАВКИ

■ Приведенное изображение может отличаться от вашего телевизора.

При сборке подставки настольного типа проверьте, чтобы винты были полностью завернуты. (Если винты затянуты не полностью, после установки телевизор может быть наклонен вперед.) Если вы затягиваете винты слишком сильно, то можете сорвать резьбу.

- 1** Аккуратно положите телевизор экраном вниз на мягкую подкладку, чтобы защитить экран от повреждения.

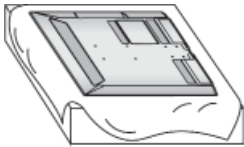

- 2** Установите компоненты ножки подставки на основание подставки телевизора. Затяните винты для закрепления **стойки**



(Только 32/37/42/47LE5***,
32/37/42/47LE7***, 42/47LX6***)



(Только 42/47/55LE8***)



(Только 55LE5***,
55LE7***)

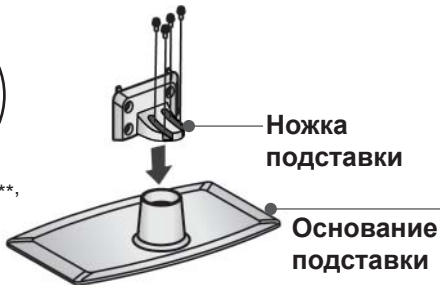

- 3** Соберите телевизор как показано.

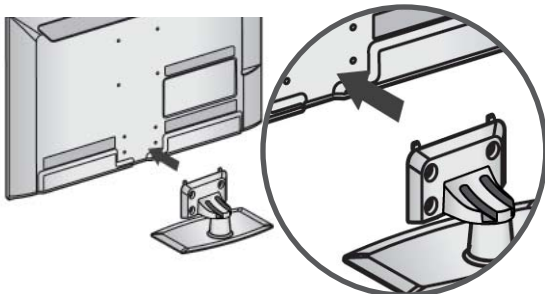

- 4** Соедините детали крышки задней стойки с телевизором.

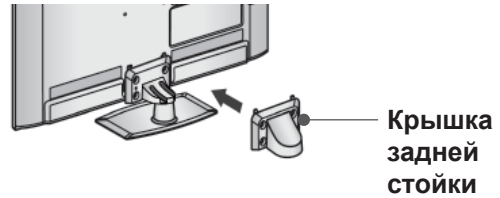

- 5** Плотно затяните 4 винта в четырех отверстиях на задней панели телевизора.

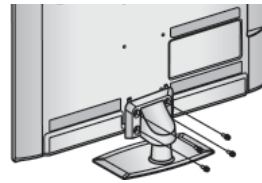

(Только 32/37/42/47/55LE5***,
32/37/42/47/55LE7***,
42/47LX6***)



(Только 42/47/55LE8***)

ПОДГОТОВКА К ИСПОЛЬЗОВАНИЮ

КРЕПЛЕНИЕ ТЕЛЕВИЗОРА К СТОЛУ (Только 32LE5***)

- Приведенное изображение может отличаться от вашего телевизора. Телевизор должен быть прикреплен к столу так, чтобы исключить возможность его перемещения вперед или назад, что создает опасность повреждения. Пользуйтесь только прилагаемыми винтами.

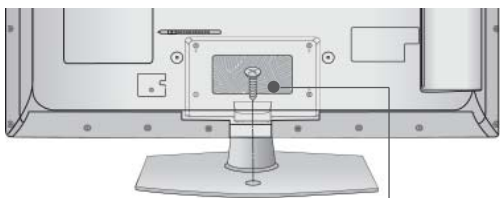

Винт(входит в комплект аксессуаров)

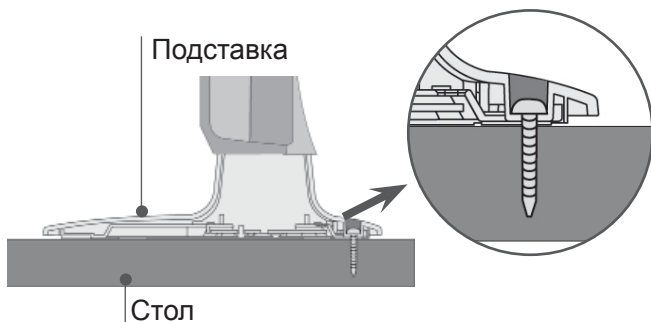

Подставка

Стол

⚠ Внимание

- ▶ Для предотвращения опрокидывания телевизор должен быть прикреплен к столу или стене согласно инструкциям по монтажу. Опрокидывание, тряска или раскачивание телевизора может привести к травме.

ФИКСАЦИЯ ПРОВОДОВ КОРБОМ / ХОМУТОМ

- Приведенное изображение может отличаться от вашего телевизора.
- 1 Закрепите кабель питания с помощью Фиксатора проводов. Это позволит предотвратить его случайное отключение.



ФИКСАТОР ПРОВОДОВ

- 2 После подключения всех необходимых кабелей установите фиксатор проводов, как показано на рисунке, и закрепите кабели.

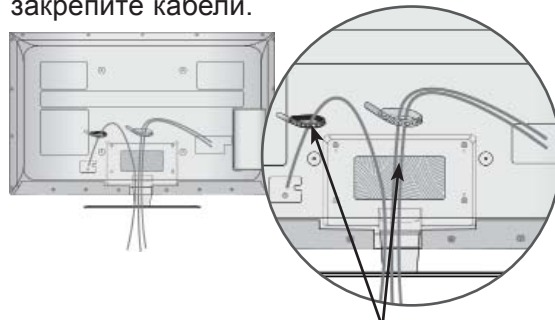

ФИКСАТОР ПРОВОДОВ

ВРАЩАЮЩАЯСЯ ПОДСТАВКА

- Приведенное изображение может отличаться от вашего телевизора. После установки телевизора вы можете вручную отрегулировать положение телевизора влево или вправо на 20 градусов, чтобы улучшить видимость с места для просмотра.

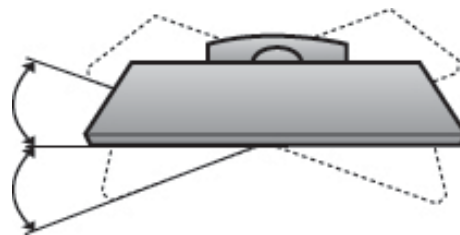

СИСТЕМА БЕЗОПАСНОСТИ

- Данный аксессуар прилагается к телевизору не для всех стран.
- Приведенное изображение может отличаться от вашего телевизора.

Телевизор оснащен разъемом для системы безопасности Kensington Security System, находящимся на задней панели.

Подсоедините кабель системы Kensington Security System, как это показано на рисунке. Более подробные сведения об установке и использовании системы Kensington Security System приведены в руководстве пользователя, поставляемом в комплекте с системой Kensington System. Дополнительную информацию можно получить по адресу <http://www.kensington.com> (домашняя Интернет-страница компании Kensington). Компания Kensington торгует системами безопасности для дорогого электронного оборудования, например ноутбуков и жидкокристаллических проекторов.

❗ ПРИМЕЧАНИЕ

- ▶ Система Kensington Security System является дополнительным приспособлением, не входящим в поставку.
- ▶ Если телевизор кажется холодным на ощупь, при его включении возможно небольшое "мерцание". Это нормальное явление, с телевизором все в порядке.
- ▶ Некоторые точечные дефекты могут появляться на экране как крошечные красные, зеленые или синие пятна. Но они не влияют на качество работы монитора.
- ▶ Старайтесь не прикасаться к ЖК-экрану и не держать на нем пальцы в течение продолжительного периода времени. Это может вызвать временные искажения на экране.

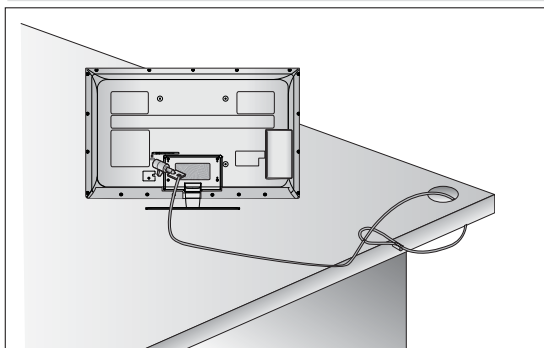

СОВЕТЫ ПО БЕЗОПАСНОЙ УСТАНОВКЕ

- Для безопасного и надежного закрепления телевизора на стене приобретите необходимые компоненты отдельно.
- Устанавливайте устройство ближе к стене, что бы оно не перевернулось при толчке назад.
- Ниже приведены инструкции по правильной установке устройства путем надежного закрепления на стене так, чтобы оно не упало, если потянуть его на себя. Это исключит возможность падения устройства и травмирования людей, а также предотвратит повреждение устройства, вызванное падением. Не позволяйте детям забираться на устройство или висеть на нем.

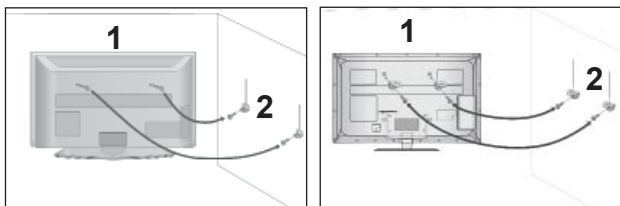

- 1 С помощью винтов с ушком или кронштейнов и винтов для ТВ закрепите устройство на стене, как показано на рисунке.

* Вставьте винты с ушком или винты для кронштейнов ТВ и плотно затяните их в верхних отверстиях.

- 2 Надежно закрепите кронштейны на стене с помощью винтов. Выверните высоту кронштейна.

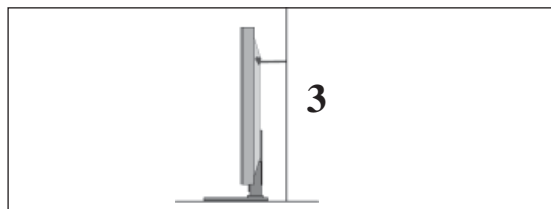

- 3 Выверните и привяжите устройство с помощью крепкого шнура. Надежно завяжите шнур так, чтобы он располагался горизонтально между стеной и устройством.

❗ ПРИМЕЧАНИЕ

- ▶ При перемещении устройства в другое место сначала развяжите шнур.
- ▶ Используйте держатель или шкаф, достаточно большой и прочный, чтобы выдержать вес устройства.
- ▶ Для безопасного использования убедитесь, что высота настенных кронштейнов соответствует высоте кронштейнов устройства.

ПОДГОТОВКА К ИСПОЛЬЗОВАНИЮ

- Телевизор можно разместить в различных местах, например на стене, на столе и т.д.
- Телевизор рассчитан на работу в вертикальном положении.

ЗАЗЕМЛЕНИЕ

Во избежание поражения электрическим током не забудьте подключить провод заземления. Если заземление невозможно, обратитесь к квалифицированному электрику для установки отдельного автоматического выключателя. Не пытайтесь заземлить устройство, подключив его к телефонному кабелю, громоотводу или газовой трубе.



НАСТОЛЬНОЕ РАЗМЕЩЕНИЕ НА ПОДСТАВКЕ

- Приведенное изображение может отличаться от вашего телевизора. Для адекватной циркуляции воздуха оставьте зазоры вокруг агрегата величиной не менее 10 см.

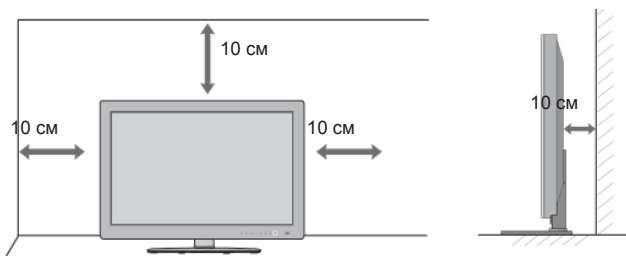

МОНТАЖ НА СТЕНУ: ВЕРТИКАЛЬНОЕ РАЗМЕЩЕНИЕ

- При монтаже телевизора на стену рекомендуется использовать фирменный настенный кронштейн LG.
- Рекомендуется приобрести настенный кронштейн, соответствующий стандарту VESA.
- Компания LG рекомендует вызывать квалифицированного мастера для крепления телевизора к стене.

! ПРИМЕЧАНИЕ

- ▶ Настенное крепление необходимо устанавливать на сплошную стену, перпендикулярную полу.
- ▶ Для установки на потолок или наклонную стену следует использовать специальное крепление.
- ▶ Поверхность, на которую монтируется настенное крепление, должно быть достаточно прочным, чтобы выдержать вес телевизора. Стена должна быть, например, из бетона, натурального камня, кирпича или пустотелого кирпича.
- ▶ Тип и длина монтажных шурупов зависит от используемого настенного крепления. Более подробную информацию см. в инструкциях, прилагаемых к креплению
- ▶ Компания LG не несет никакой ответственности за несчастные случаи или повреждения имущества или телевизора, вызванные неправильной установкой:
 - при использовании настенного крепления, несовместимого со стандартом VESA;
 - при неправильном вворачивании шурупов, что может привести к падению телевизора и травмам людей;
 - при несоблюдении рекомендаций по установке.

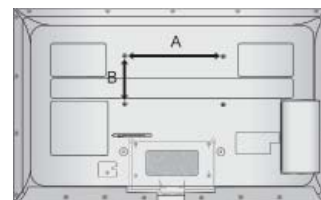
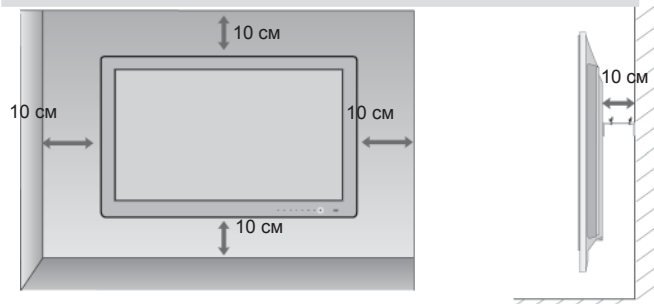

Модель	VESA (A * B)	Тип шурупа	Количество
32LE5***	200 * 100	M4	4
37/42/47LE5***	200 * 200	M6	4
55LE5***	400 * 400	M6	4
32LE7***	200 * 100	M4	4
37/42/47LE7***	200 * 200	M6	4
55LE7***	400 * 400	M6	4
42/47LE8***	200 * 200	M6	4
55LE8***	400 * 400	M6	4
42/47LX6***	200 * 200	M6	4

ФУНКЦИИ КЛАВИШ ПУЛЬТА ДИСТАНЦИОННОГО УПРАВЛЕНИЯ (Только 32/37/42/47/55LE5***, 32/37/42/47/55LE7***, 42/47/55LE8***)

Направляйте пульт дистанционного управления на сенсор на телевизоре.



⏻ (POWER) Нажатие этой кнопки переводит телевизор из режима ожидания в режим включено или из режима включено в режим ожидания.

LIGHT Включение/выключение подсветки кнопок дистанционного управления.

ENERGY SAVING (ЭНЕРГОСБЕРЕЖЕНИЕ) Настройка режима энергосбережения телевизора. (▶ стр.138)

AV MODE РЕЖИМ AV Этот пункт помогает вам выбрать и настроить изображение и звук при подключении AV устройств. (▶ стр.66)

INPUT Режимы внешнего входного сигнала переключаются в стандартной последовательности. (▶ стр.57)

TV/RAD Выбор радио-, телевизионного или DTV канала.

MENU Выбор меню. Сброс всех настроек на экранах и возврат в просмотр ТВ из любого меню. (▶ стр.31)

NetCast Выберите нужный источник в меню **NetCast**. (▶ стр.68)(AccuWeather, Picasa, YouTube и т.д.) Набор источников в меню NetCast может различаться в зависимости от страны.

Q. MENU Выбор желаемого источника меню быстрого доступа. (Формат изображения, Clear Voice II, Режим изображения, Режим звучания, Звук(или Язык аудио), Таймер сна, Вкл./выкл. пропуск, USB-устройство). (▶ стр.30)

ДЖОЙСТИК Для перемещения по экранному меню и выбора системных настроек.
(Вверх/Вниз/ Влево/ Вправо)

OK Подтверждение выбора или отображение текущего режима.

НАЗАД Позволяет пользователю вернуться на один шаг назад в интерактивном приложении, EPG или другой интерактивной функции пользователя.

EXIT (Выход) Закрытие всех окон просмотра и возврат к просмотру ТВ из любого меню.

GUIDE Показ программы передач. (▶ стр.129)

INFO ⓘ Показывает информацию о текущем экране.

AD включение или выключение аудио-описания.

APP/* Выберите нужный источник в меню MHP (только для Италии).
(Только 32/37/42/47/55LE58**, 32/37/42/47/55LE78**, 42/47/55LE88**)

ПОДГОТОВКА К ИСПОЛЬЗОВАНИЮ



Цифровые кнопки 0 – 9 Выбор программы.
Выбор пронумерованных элементов в меню.

—(Пробел) Ввод пробела на экранной клавиатуре.

LIST Выводит на экран таблицу программ.(► стр.55)

Q.VIEW Возврат к ранее просматриваемой программе.

ЦВЕТНЫЕ КНОПКИ Эти кнопки используются для работы с телетекстом(только для моделей телевизоров, поддерживающих ТЕЛТЕКСТ) или для редактирования программ.

SIMPLINK Список видеоустройств, подключенных к ТВ. При нажатии этой кнопки на экране появляется меню Simplink.(► стр.62)

@ Прямой доступ к интернет-порталу развлекательных и информационных услуг, разработанных компанией Orange (только для Франции).

1 Кнопки ТЕЛТЕКСТА Эти кнопки используются для работы с телетекстом. Более подробно см. раздел 'Телетекст'. (► стр.177)

SUBTITLE Повторно вызывает наиболее часто используемые в цифровом режиме субтитры.



Кнопки громкости +/-	Настройка громкости.
MARK (Метка)	Выберите вход для применения настроек мастера изображения. Выбор и отмена выбора программ в меню USB.
FAV	Выводит заранее определенные избранные программы.
CHAR/NUM	Переключает буквенную и цифровую раскладки в меню NetCast.
RATIO	Выбор формата изображения. (▶ стр.135)
DELETE	Удаляет введенный символ при вводе символов на экранной клавиатуре.
MUTE	Включение и отключение звука.
Программные ^ v	Выбор программы.
PAGE UP/ DOWN (Страница вверх/вниз)	Переход с одной страницы экранной информации на другую.

SIMPLINK / MY MEDIA Кнопки контроля меню	Управляет меню SIMPLINK или MY MEDIA (Список снимков, Список музыки и Список фильмов).
---	--

Установка батарей

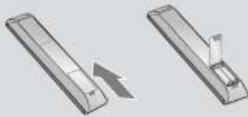

- Откройте крышку отсека для батарей с задней стороны пульта дистанционного управления.
- Вставьте две батареи типа AAA 1,5 В, соблюдая полярность. ("плюс" к "плюсу", "минус" к "минусу") Не вставляйте старые или использованные батареи вместе с новыми.
- Закройте крышку.
- Чтобы снять аккумуляторы, выполните указания по установке аккумуляторов в обратном порядке.

ПОДГОТОВКА К ИСПОЛЬЗОВАНИЮ

ФУНКЦИИ КЛАВИШ ПУЛЬТА ДИСТАНЦИОННОГО УПРАВЛЕНИЯ (Только 42/47LX6***)

Направляйте пульт дистанционного управления на сенсор на телевизоре.

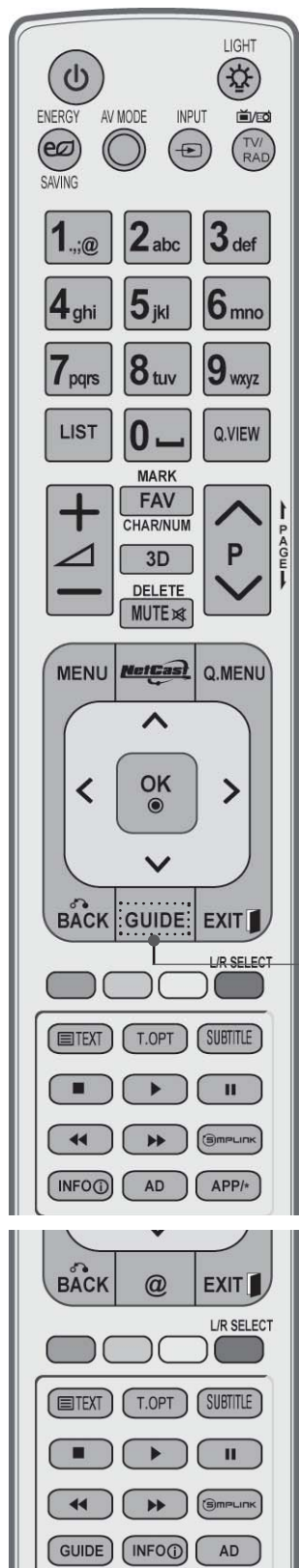

- ⏻ (POWER)** Нажатие этой кнопки переводит телевизор из режима ожидания в режим включено или из режима включено в режим ожидания.
- LIGHT** Включение/выключение подсветки кнопок дистанционного управления.
- ENERGY SAVING (ЭНЕРГОСБЕРЕЖЕНИЕ)** Настройка режима энергосбережения телевизора. (▶ стр.138)
- AV MODE РЕЖИМ AV** Этот пункт помогает вам выбрать и настроить изображение и звук при подключении AV устройств. (▶ стр.66)
- INPUT** Режимы внешнего входного сигнала переключаются в стандартной последовательности. (▶ стр.57)
- TV/RAD** Выбор радио-, телевизионного или DTV канала.
- MENU** Выбор меню. Сброс всех настроек на экранах и возврат в просмотр ТВ из любого меню. (▶ стр.31)
- NetCast** Выберите нужный источник в меню **NetCast**. (▶ стр.68)(AccuWeather, Picasa, YouTube и т.д.) Набор источников в меню NetCast может различаться в зависимости от страны.
- Q. MENU** Выбор желаемого источника меню быстрого доступа. (Формат изображения, Clear Voice II, Режим изображения, Режим звучания, Звук(или Язык аудио), Таймер сна, Вкл./выкл. пропуск, USB-устройство). (▶ стр.30)
- ДЖОЙСТИК** Для перемещения по экранным меню и выбора системных настроек. (Вверх/Вниз/ Влево/ Вправо)
- OK** Подтверждение выбора или отображение текущего режима.
- НАЗАД** Позволяет пользователю вернуться на один шаг назад в интерактивном приложении, EPG или другой интерактивной функции пользователя.
- EXIT (Выход)** Закрытие всех окон просмотра и возврат к просмотру ТВ из любого меню.
- GUIDE** Показ программы передач. (▶ стр.129)
- INFO ⓘ** Показывает информацию о текущем экране.
- AD** включение или выключение аудио-описания.
- APP/*** Выберите нужный источник в меню MHP (только для Италии). (Только 42/47LX68**)



Цифровые кнопки 0 – 9 Выбор программы.
 Выбор пронумерованных элементов в меню.
 — (Пробел) Ввод пробела на экранной клавиатуре.
 LIST Выводит на экран таблицу программ. (▶ стр.55)
 Q.VIEW Возврат к ранее просматриваемой программе.

ЦВЕТНЫЕ КНОПКИ Эти кнопки используются для работы с телетекстом (только для моделей телевизоров, поддерживающих ТЕЛТЕКСТ) или для редактирования программ.
 L/R SELECT Используйте для просмотра 3D-видео. (▶ стр. 89)

SIMPLINK Список видеоустройств, подключенных к ТВ. При нажатии этой кнопки на экране появляется меню Simplink. (▶ стр.62)

@ Прямой доступ к интернет-порталу развлекательных и информационных услуг, разработанных компанией Orange (только для Франции).

1

@ Прямой доступ к интернет-порталу развлекательных и информационных услуг, разработанных компанией Orange (только для Франции).

1

1 Кнопки ТЕЛТЕКСТА Эти кнопки используются для работы с телетекстом. Более подробно см. раздел 'Телетекст'. (▶ стр.177)
 SUBTITLE Повторно вызывает наиболее часто используемые в цифровом режиме субтитры.

ПОДГОТОВКА К ИСПОЛЬЗОВАНИЮ



- Кнопки громкости +/- Настройка громкости.
- MARK (Метка) Выберите вход для применения настроек мастера изображения.
Выбор и отмена выбора программ в меню USB.
- FAV Выводит заранее определенные избранные программы.
- CHAR/NUM Переключает буквенную и цифровую раскладки в меню NetCast.
- 3D Используйте для просмотра 3D-видео. (► стр. 88)
- DELETE Удаляет введенный символ при вводе символов на экранной клавиатуре.
- MUTE Включение и отключение звука.
- Программные Выбор программы.
- ^ v
- PAGE UP/ DOWN Переход с одной страницы экранной информации на другую.
(Страница вверх/вниз)

- SIMPLINK / MY MEDIA Управляет меню SIMPLINK или MY MEDIA (Список снимков, Список музыки и Список фильмов).
- Кнопки контроля меню

Установка батарей



- Откройте крышку отсека для батарей с задней стороны пульта дистанционного управления.
- Вставьте две батареи типа AAA 1,5 В, соблюдая полярность. ("плюс" к "плюсу", "минус" к "минусу") Не вставляйте старые или использованные батареи вместе с новыми.
- Закройте крышку.
- Чтобы снять аккумуляторы, выполните указания по установке аккумуляторов в обратном порядке.

ДЛЯ МОДЕЛЕЙ ЖИДКОКРИСТАЛЛИЧЕСКИХ ТЕЛЕВИЗОРОВ : 32/37/42/47/55LD6***, 32/42/47LD7***, 32/37/42LD8***

АКСЕССУАРЫ

Проверьте наличие полного комплекта аксессуаров, поставляемого с телевизором. Если чего-то не хватает, обратитесь к продавцу устройства.

- Приведенное изображение может отличаться от вашего телевизора.



Руководство
пользователя

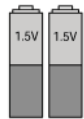

Батареи
(AAA)



Пульт
дистанционного
управления



Компакт-диск
Nero MediaHome
4 Essentials



Ферритовый сердечник
(Этот компонент
доступен не для всех
моделей.)



Кабель питания

Этот компонент доступен не для всех моделей.



Салфетка
для протирки
Протирайте экран
этой салфеткой.

* Что бы удалить пятна
или следы пальцев с
поверхности телевизора,
используйте чистую ткань.

Не надавливайте. Будьте
осторожны, так как
чрезмерное усилие может
привести к появлению
царапин и обесцвечиванию
поверхности.

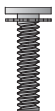

x 8

(M4x20)
винты для подставки



1 винт
(Только
32/37/42LD6***,
32/42LD7***,
32/37/42LD8***)



защитный
кожух

Использование ферритового сердечника (Данный аксессуар прилагается к телевизору не для всех стран.)

Ферритовый сердечник может использоваться для уменьшения электромагнитных колебаний при подключении кабеля питания. Чем ближе ферритовый сердечник подходит к штекеру, тем он лучше.

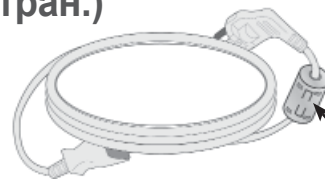

Плотно установите штекер в разъем.

ПОДГОТОВКА К ИСПОЛЬЗОВАНИЮ

ЭЛЕМЕНТЫ УПРАВЛЕНИЯ ПЕРЕДНЕЙ ПАНЕЛИ

❗ ПРИМЕЧАНИЕ

- ▶ Телевизор можно переключить в режим ожидания для снижения энергопотребления. Если Вы не собираетесь смотреть телевизор в течение некоторого времени, выключайте его с помощью переключателя питания на телевизоре, так как это снижает энергопотребление. Энергопотребление во время использования может быть значительно снижено путем уменьшения яркости изображения. При этом будут снижены и эксплуатационные расходы.

⚠ ВНИМАНИЕ

- ▶ Не наступайте на стеклянную подставку и не подвергайте ее воздействию нагрузки. Она может разбиться, осколки стекла могут причинить травму, телевизор может упасть.
- ▶ Не двигайте телевизор. Это может повредить пол или изделие.

■ Приведенное изображение может отличаться от вашего телевизора.

Только 32/37/42/47/55LD6***

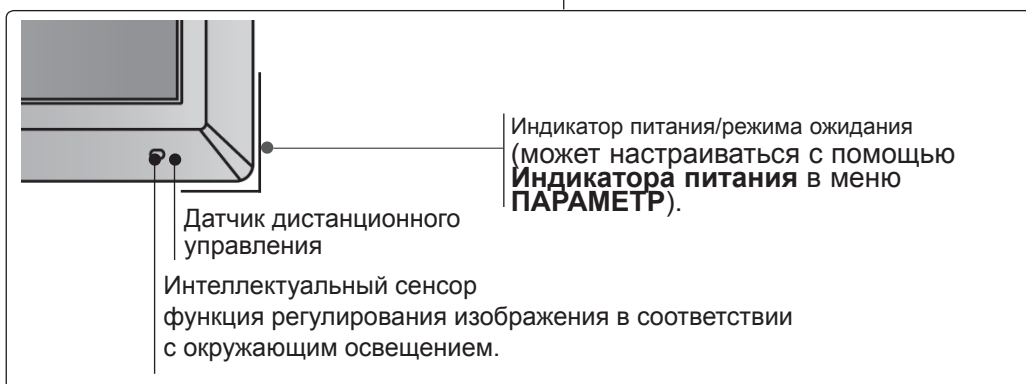
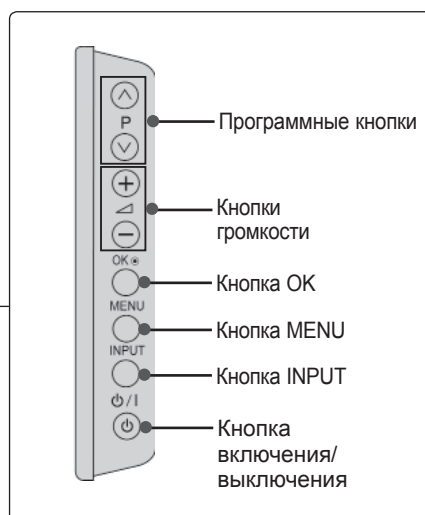

Только 32/42/47LD7***

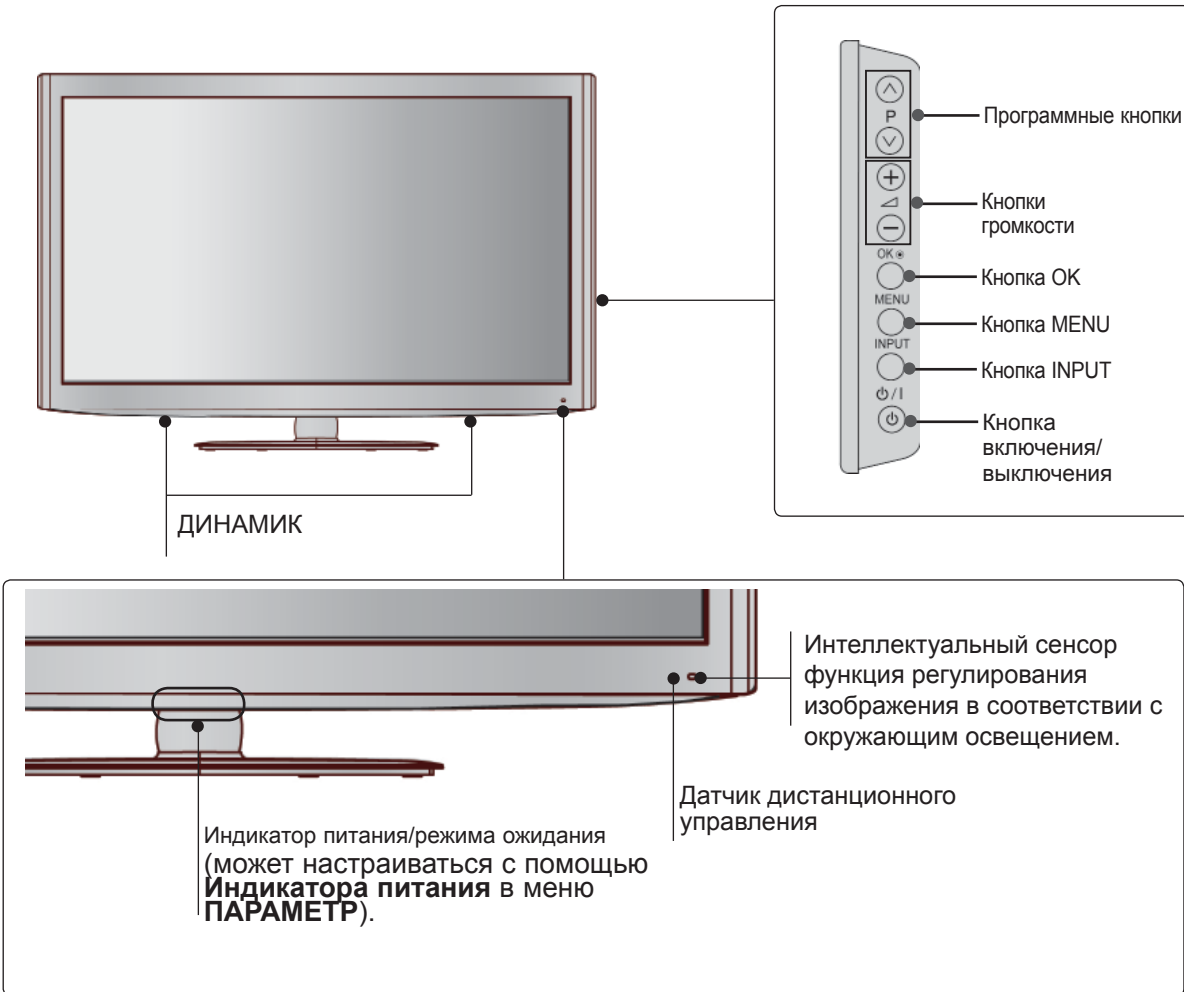

ПОДГОТОВКА К ИСПОЛЬЗОВАНИЮ

Только 32/37/42LD8***



ДИНАМИК

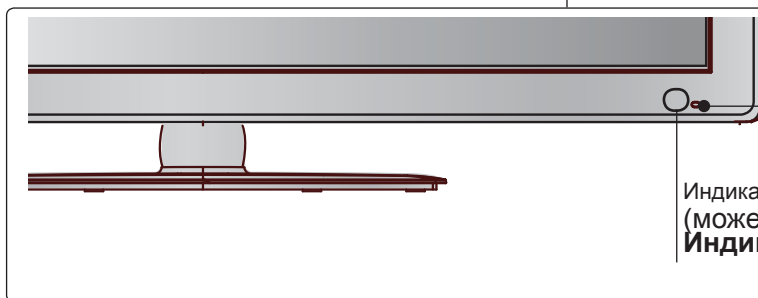

Датчик дистанционного управления
Интеллектуальный сенсор
функция регулирования изображения
в соответствии с окружающим
освещением.

Индикатор питания/режима ожидания
(может настраиваться с помощью
Индикатора питания в меню **ПАРАМЕТР**).

ВАРИАНТЫ ПОДКЛЮЧЕНИЯ

■ Приведенное изображение может отличаться от вашего телевизора.

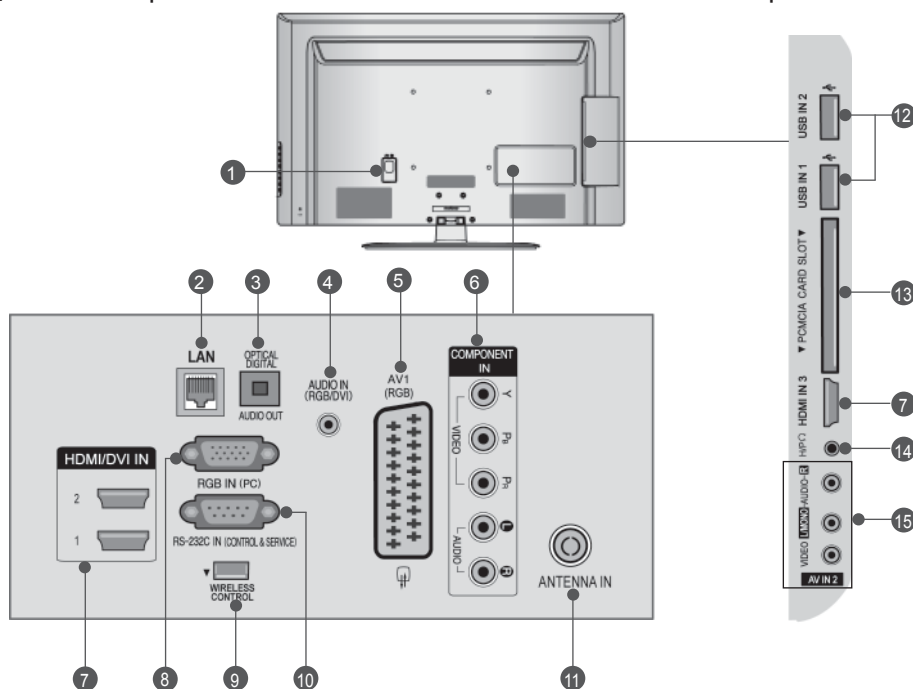

- 1 Разъем для кабеля питания**
Этот телевизор работает от источника переменного тока. Напряжение указано на странице "Спецификации". (▶ стр. 184–200) Не подключайте телевизор к источнику постоянного тока.
- 2 LAN (ЛВС)**
Сетевое соединение с AccuWeather, Picasa, YouTube и т.д.
Также используется для передачи видео-, фото- и музыкальных файлов по локальной сети.
- 3 ОПТИЧЕСКИЙ ВЫХОД ЦИФРОВОГО АУДИО-СИГНАЛА**
Подключение выхода цифрового аудиосигнала к оборудованию различных типов.
Подключение к цифровому аудиоустройству.
Используется оптический аудиокабель.
- 4 Вход аудиосигнала RGB/DVI**
Подключите аудио от ПК или DTV(цифрового телевидения).
- 5 Разъем Euro SCART (AV1)**
Для приема сигнала от внешнего устройства или передачи сигнала на внешнее устройство с помощью кабелей SCART.
- 6 Вход компонентного сигнала (Component)**
Для приема компонентного аудио/ видеосигнала от устройства.
- 7 Входной порт HDMI/DVI IN**
Подключите сигнал HDMI к разъему HDMI IN. Или подключите сигнал DVI (видео) к порту HDMI/DVI с помощью кабеля DVI-HDMI.
- 8 Вход RGB IN**
Подключите выход видео от ПК.
- 9 БЕСПРОВОДНОЙ контроллер**
Подсоедините Беспроводной аппаратный ключ к телевизору для управления внешними устройствами ввода, подключенными к беспроводному проигрывателю мультимедиа Media Box.
- 10 Входной порт RS-232C (УПРАВЛЕНИЕ&ОБСЛУЖИВАНИЕ)**
Подключите последовательный порт устройства управления к разъему RS-232C. Этот порт используется для режима обслуживания или режима отеля.
- 11 Антенный вход**
Разъем для подключения антенны или кабеля.
- 12 Вход USB**
Разъем для подключения устройства хранения USB.
- 13 Разъем для карты PCMCIA (Международная ассоциация карт памяти для персональных компьютеров)**
Подключите модуль CI к разъему для карты PCMCIA. (Эта функция доступна не во всех странах.)
- 14 Наушники**
Подключите наушники к гнезду наушников.
- 15 Вход Аудио/Видео**
Для приема аудио/видеосигнала от внешнего устройства.

ПОДГОТОВКА К ИСПОЛЬЗОВАНИЮ

УСТАНОВКА ПОДСТАВКИ

- Приведенное изображение может отличаться от вашего телевизора.

При сборке подставки настольного типа проверьте, чтобы винты были полностью завернуты. (Если винты затянуты не полностью, после установки телевизор может быть наклонен вперед.) Если вы затягиваете винты слишком сильно, то можете сорвать резьбу.

- 1 Аккуратно положите телевизор экраном вниз на мягкую подкладку, чтобы защитить экран от повреждения.



- 2 Установите компоненты ножки подставки на основание подставки телевизора.

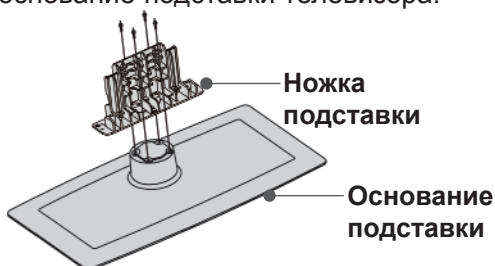

- 3 Соберите телевизор как показано.

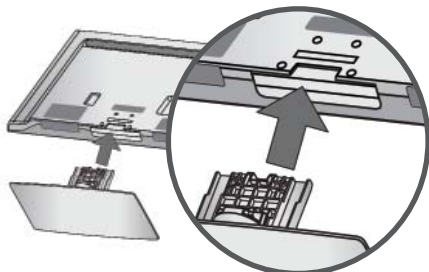

- 4 Плотно затяните 4 винта в четырех отверстиях на задней панели телевизора

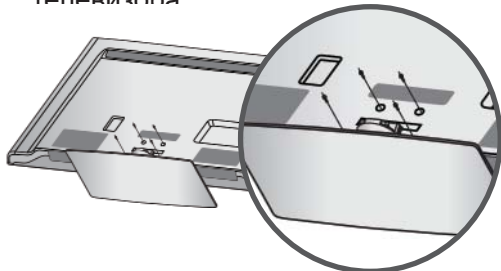

- 5 Соедините детали крышки задней стойки с телевизором. (Только 32/42/47LD7***, 32/37/42LD8***)

Крышка
задней
стойки

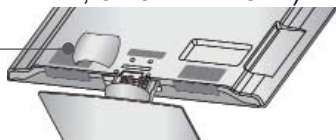

ФИКСАЦИЯ ПРОВОДОВ КОРОБОМ / ХОМУТОМ

- Приведенное изображение может отличаться от вашего телевизора.

- 1 Подсоедините необходимые провода. Порядок подключения дополнительного оборудования приведен в разделе «Внешнее оборудование».

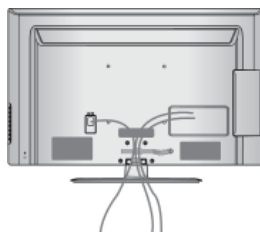

- 2 Установите хомут, как показано.



- 3 Закрепите **Хомут для фиксации проводов**, как показано на рисунке.

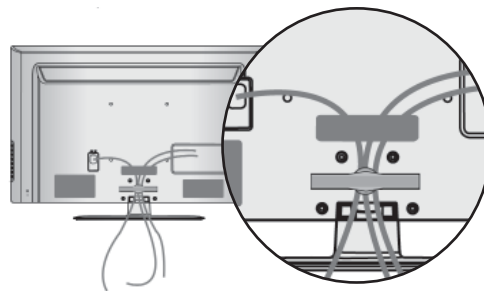

! ПРИМЕЧАНИЕ

- Перемещая устройство, не держите его за **Хомут для фиксации проводов**.
- Если устройство упадет, оно может сломаться, а вы - получить травму.)

ВРАЩАЮЩАЯСЯ ПОДСТАВКА

- Приведенное изображение может отличаться от вашего телевизора.

После установки телевизора вы можете вручную отрегулировать положение телевизора влево или вправо на 20 градусов, чтобы улучшить видимость с места для просмотра.

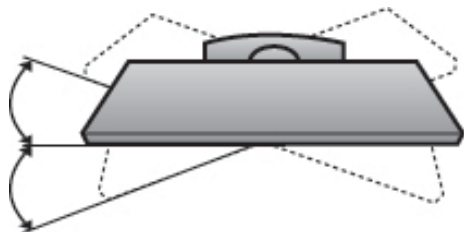

КРЕПЛЕНИЕ БЕЗ ИСПОЛЬЗОВАНИЯ НАСТОЛЬНОЙ ПОДСТАВКИ

- Приведенное изображение может отличаться от вашего телевизора. При установке устройства для настенного монтажа используйте защитный кожух. Установите защитный кожух на корпус телевизора до щелчка.

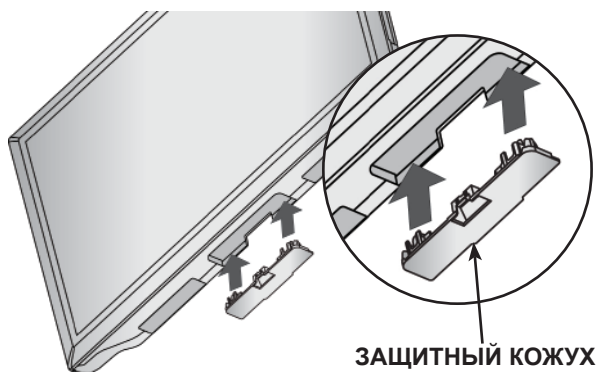

КРЕПЛЕНИЕ ТЕЛЕВИЗОРА К СТОЛУ (Только 32/37/42LD6***, 32/42LD7***, 32/37/42LD8***)

- Приведенное изображение может отличаться от вашего телевизора. Телевизор должен быть прикреплен к столу так, чтобы исключить возможность его перемещения вперед или назад, что создает опасность повреждения. Пользуйтесь только прилагаемыми винтами.

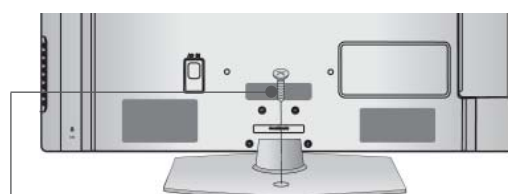

Винт
(входит в комплект аксессуаров)

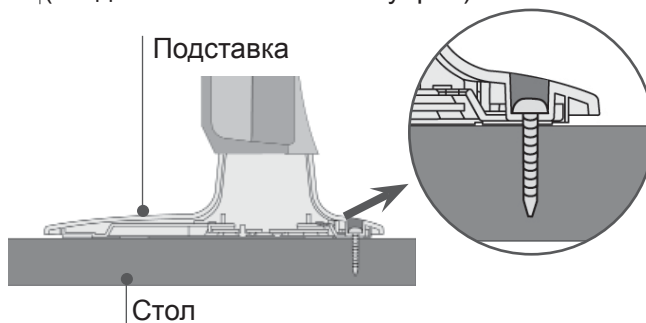

⚠ Внимание

- ▶ Для предотвращения опрокидывания телевизор должен быть прикреплен к столу или стене согласно инструкциям по монтажу. Опрокидывание, тряска или раскачивание телевизора может привести к травме.

ПОДГОТОВКА К ИСПОЛЬЗОВАНИЮ

СИСТЕМА БЕЗОПАСНОСТИ

- Данный аксессуар прилагается к телевизору не для всех стран.
- Приведенное изображение может отличаться от вашего телевизора.

Телевизор оснащен разъемом для системы безопасности Kensington Security System, находящимся на задней панели. Подсоедините кабель системы Kensington Security System, как это показано на рисунке. Более подробные сведения об установке и использовании системы Kensington Security System приведены в руководстве пользователя, поставляемом в комплекте с системой Kensington Security System. Дополнительную информацию можно получить по адресу <http://www.kensington.com> (домашняя Интернет-страница компании Kensington). Компания Kensington торгует системами безопасности для дорогого электронного оборудования, например ноутбуков и жидкокристаллических проекторов.

❗ ПРИМЕЧАНИЕ

- ▶ Система Kensington Security System является дополнительным приспособлением, не входящим в поставку.
- ▶ Если телевизор кажется холодным на ощупь, при его включении возможно небольшое "мерцание". Это нормальное явление, с телевизором все в порядке.
- ▶ Некоторые точечные дефекты могут появляться на экране как крошечные красные, зеленые или синие пятна. Но они не влияют на качество работы монитора.
- ▶ Старайтесь не прикасаться к ЖК-экрану и не держать на нем пальцы в течение продолжительного периода времени. Это может вызвать временные искажения на экране.

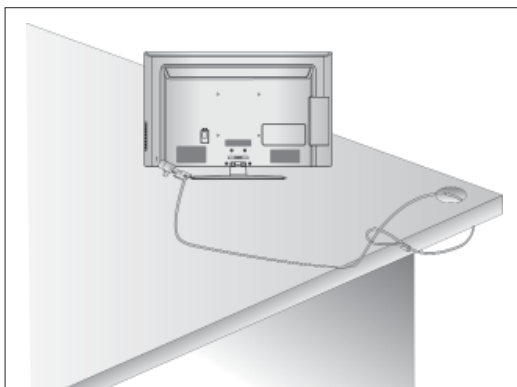

СОВЕТЫ ПО БЕЗОПАСНОЙ УСТАНОВКЕ

- Для безопасного и надежного закрепления телевизора на стене приобретите необходимые компоненты отдельно.
- Устанавливайте устройство ближе к стене, чтобы оно не перевернулось при толчке назад.
- Ниже приведены инструкции по правильной установке устройства путем надежного закрепления на стене так, чтобы оно не упало, если потянуть его на себя. Это исключит возможность падения устройства и травмирования людей, а также предотвратит повреждение устройства, вызванное падением. Не позволяйте детям забираться на устройство или висеть на нем.

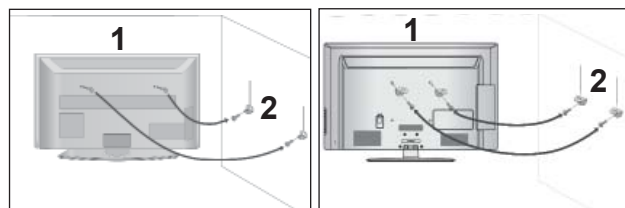

- 1 С помощью винтов с ушком или кронштейнов и винтов для ТВ закрепите устройство на стене, как показано на рисунке.

* Вставьте винты с ушком или винты для кронштейнов ТВ и плотно затяните их в верхних отверстиях.

- 2 Надежно закрепите кронштейны на стене с помощью винтов. Выровняйте высоту кронштейна.

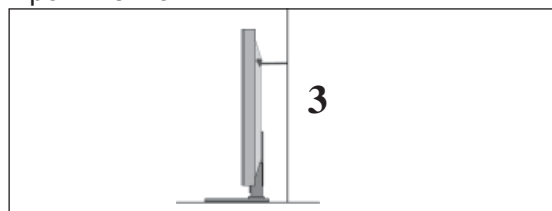

- 3 Выровняйте и привяжите устройство с помощью крепкого шнура. Надежно завяжите шнур так, чтобы он располагался горизонтально между стеной и устройством.

❗ ПРИМЕЧАНИЕ

- ▶ При перемещении устройства в другое место сначала развяжите шнур.
- ▶ Используйте держатель или шкаф, достаточно большой и прочный, чтобы выдержать вес устройства.
- ▶ Для безопасного использования убедитесь, что высота настенных кронштейнов соответствует высоте кронштейнов устройства.

- Телевизор можно разместить в различных местах, например на стене, на столе и т.д.
- Телевизор рассчитан на работу в вертикальном положении.

ЗАЗЕМЛЕНИЕ

Во избежание поражения электрическим током не забудьте подключить провод заземления. Если заземление невозможно, обратитесь к квалифицированному электрику для установки отдельного автоматического выключателя. Не пытайтесь заземлить устройство, подключив его к телефонному кабелю, громоотводу или газовой трубе.



НАСТОЛЬНОЕ РАЗМЕЩЕНИЕ НА ПОДСТАВКЕ

- Приведенное изображение может отличаться от вашего телевизора. Для адекватной циркуляции воздуха оставьте зазоры вокруг агрегата величиной не менее 10 см

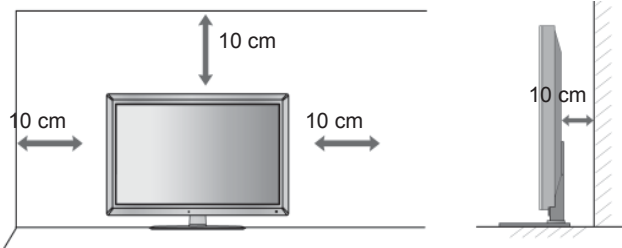

МОНТАЖ НА СТЕНУ: ВЕРТИКАЛЬНОЕ РАЗМЕЩЕНИЕ

- При монтаже телевизора на стену рекомендуется использовать фирменный настенный кронштейн LG.
- Рекомендуется приобрести настенный кронштейн, соответствующий стандарту VESA.
- Компания LG рекомендует вызывать квалифицированного мастера для крепления телевизора к стене.

ПРИМЕЧАНИЕ

- ▶ Настенное крепление необходимо устанавливать на сплошную стену, перпендикулярную полу.
- ▶ Для установки на потолок или наклонную стену следует использовать специальное крепление.
- ▶ Поверхность, на которую монтируется настенное крепление, должно быть достаточно прочным, чтобы выдержать вес телевизора. Стена должна быть, например, из бетона, натурального камня, кирпича или пустотелого кирпича.
- ▶ Тип и длина монтажных шурупов зависит от используемого настенного крепления. Более подробную информацию см. в инструкциях, прилагаемых к креплению
- ▶ Компания LG не несет никакой ответственности за несчастные случаи или повреждения имущества или телевизора, вызванные неправильной установкой:
 - при использовании настенного крепления, несовместимого со стандартом VESA;
 - при неправильном вворачивании шурупов, что может привести к падению телевизора и травмам людей;
 - при несоблюдении рекомендаций по установке.

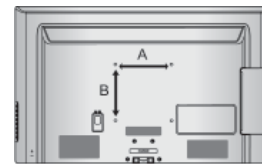
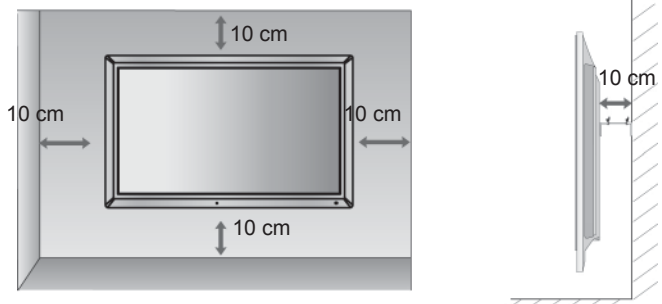

Модель	VESA (A * B)	Тип шурупа	КОЛИЧЕСТВО
32LD6***	200 * 100	M4	4
37/42/47LD6***	200 * 200	M6	4
55LD6***	400 * 400	M6	4
32LD7***	200 * 100	M4	4
42/47LD7***	200 * 200	M6	4
32LD8***	200 * 100	M4	4
37/42LD8***	200 * 200	M6	4

ПОДГОТОВКА К ИСПОЛЬЗОВАНИЮ

ФУНКЦИИ КЛАВИШ ПУЛЬТА ДИСТАНЦИОННОГО УПРАВЛЕНИЯ

Направляйте пульт дистанционного управления на сенсор на телевизоре.

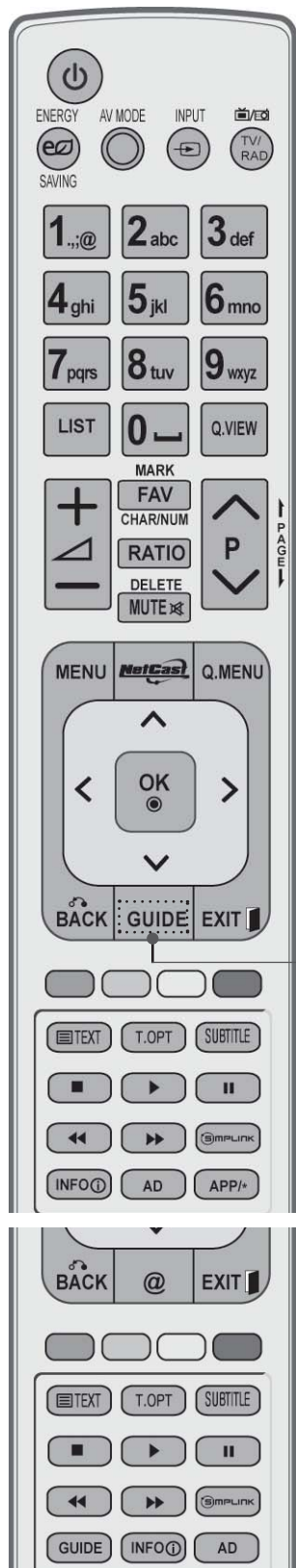

- ⏻ (POWER)** Нажатие этой кнопки переводит телевизор из режима ожидания в режим включено или из режима включено в режим ожидания.
 - ENERGY SAVING (ЭНЕРГОСБЕРЕЖЕНИЕ)** Настройка режима энергосбережения телевизора. (▶ стр.138)
 - AV MODE РЕЖИМ AV** Этот пункт помогает вам выбрать и настроить изображение и звук при подключении AV устройств. (▶ стр.66)
 - INPUT** Режимы внешнего входного сигнала переключаются в стандартной последовательности.(▶ стр.57)
 - TV/RAD** Выбор радио-, телевизионного или DTV канала.
-
- MENU** Выбор меню. Сброс всех настроек на экранах и возврат в просмотр ТВ из любого меню.(▶ стр.31)
 - NetCast** Выберите нужный источник в меню NetCast. (▶ стр.68) (AccuWeather, Picasa, YouTube и т.д.) Набор источников в меню NetCast может различаться в зависимости от страны.
 - Q. MENU** Выбор желаемого источника меню быстрого доступа. (Формат изображения, Clear Voice II, Режим изображения, Режим звучания, Звук(или Язык аудио), Таймер сна, Вкл./выкл. пропуск, USB-устройство).(▶ стр.30)
 - ДЖОЙСТИК (Вверх/Вниз/Влево/ Вправо)** Для перемещения по экранному меню и выбора системных настроек.
 - OK** Подтверждение выбора или отображение текущего режима.
 - НАЗАД** Позволяет пользователю вернуться на один шаг назад в интерактивном приложении, EPG или другой интерактивной функции пользователя.
 - EXIT (Выход)** Закрытие всех окон просмотра и возврат к просмотру ТВ из любого меню.
-
- GUIDE** Показ программы передач. (▶ стр.129)
 - INFO ⓘ** Показывает информацию о текущем экране.
 - AD** включение или выключение аудио-описания.
 - APP/*** Выберите нужный источник в меню MHP (только для Италии). (Только 32/37/42/47/55LD68**, 32/42/47LD78**, 32/37/42LD88**)



Цифровые кнопки 0 – 9 Выбор программы.
 Выбор пронумерованных элементов в меню.

_(Пробел) Ввод пробела на экранной клавиатуре

LIST Выводит на экран таблицу программ. (▶ стр.55)

Q.VIEW Возврат к ранее просматриваемой программе.

ЦВЕТНЫЕ КНОПКИ Эти кнопки используются для работы с телетекстом (только для моделей телевизоров, поддерживающих ТЕЛТЕКСТ) или для редактирования программ.

SIMPLINK Список видеоустройств, подключенных к ТВ. При нажатии этой кнопки на экране появляется меню Simplink.(▶ стр.62)

@ Прямой доступ к интернет-порталу развлекательных и информационных услуг, разработанных компанией Orange (только для Франции).

1 Кнопки ТЕЛТЕКСТА Эти кнопки используются для работы с телетекстом. Более подробно см. раздел 'Телетекст'. (▶ стр.177)

SUBTITLE Повторно вызывает наиболее часто используемые в цифровом режиме субтитры.

ПОДГОТОВКА К ИСПОЛЬЗОВАНИЮ

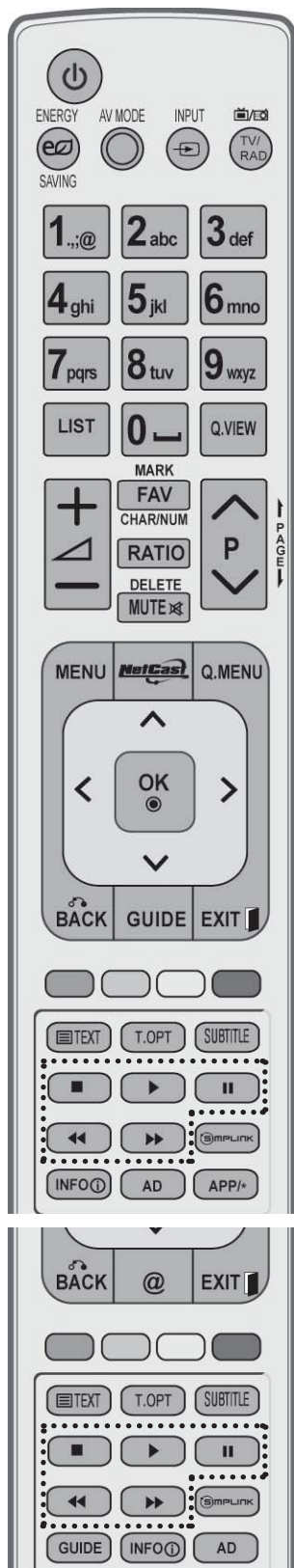

- Кнопки громкости +/- Настройка громкости.
- MARK (Метка) Выберите вход для применения настроек мастера изображения. Выбор и отмена выбора программ в меню USB.
- FAV Выводит заранее определенные избранные программы.
- CHAR/NUM Переключает буквенную и цифровую раскладки в меню NetCast.
- RATIO Выбор формата изображения. (► стр.135)
- DELETE Удаляет введенный символ при вводе символов на экранной клавиатуре.
- MUTE Включение и отключение звука.
- Программные ^ v Выбор программы.
- PAGE UP/DOWN (Страница вверх/вниз) Переход с одной страницы экранной информации на другую.

- SIMPLINK / MY MEDIA Кнопки контроля меню Управляет меню SIMPLINK или MY MEDIA (Список снимков, Список музыки и Список фильмов).

Установка батарей

- Откройте крышку отсека для батарей с задней стороны пульта дистанционного управления.
- Вставьте две батареи типа AAA 1,5 В, соблюдая полярность. ("плюс" к "плюсу", "минус" к "минусу") Не вставляйте старые или использованные батареи вместе с новыми.
- Закройте крышку.
- Чтобы снять аккумуляторы, выполните указания по установке аккумуляторов в обратном порядке.

МОДЕЛИ ПЛАЗМЕННЫХ ТЕЛЕВИЗОРОВ : 50/60PK5**, 50/60PK7***, 50/60PK9***

АКСЕССУАРЫ

Проверьте наличие полного комплекта аксессуаров, поставляемого с телевизором. Если чего-то не хватает, обратитесь к продавцу устройства.

- Приведенное изображение может отличаться от вашего телевизора.



Руководство пользователя



(Кроме 50/60PK9***)

(Только 50/60PK9***)

Пульт дистанционного управления
Батареи (AAA)



Компакт-диск Nero MediaHome 4 Essentials



Кабель питания



Адаптер Wireless LAN for Broadband/DLNA
(Только 50/60PK950, 50/60PK950N, 50/60PK980, 50/60PK990)



Фиксатор проводов



Хомут для фиксации проводов
(Только 50/60PK7***, 50/60PK9***)

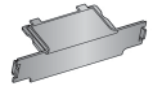

защитный кожух



M4x28 M5x14
(Только 50PK5**)



M4x28 M4x14
(Только 50PK7***, 50PK9***)

винты для подставки

Этот компонент доступен не для всех моделей.



Салфетка для протирки
Протирайте экран этой салфеткой.

* Что бы удалить пятна или следы пальцев с поверхности телевизора, используйте чистую ткань.

Не надавливайте. Будьте осторожны, так как чрезмерное усилие может привести к появлению царапин и обесцвечиванию поверхности.



Ферритовый сердечник (Этот компонент доступен не для всех моделей.)

Для снижения электромагнитных волн при подключении кабеля питания может использоваться ферритовый сердечник. Чем ближе ферритовый сердечник подходит к штекеру, тем он лучше.

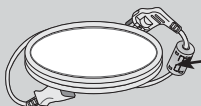

Плотно установите штекер в разъем.



Ферритовый сердечник (Этот компонент доступен не для всех моделей.)

Для снижения электромагнитных волн при подключении кабеля ЛВС может использоваться ферритовый сердечник. Поместите ферритовый сердечник на достаточном расстоянии от телевизора и один раз намотайте кабель ЛВС на ферритовый сердечник.



ПОДГОТОВКА К ИСПОЛЬЗОВАНИЮ

ЭЛЕМЕНТЫ УПРАВЛЕНИЯ ПЕРЕДНЕЙ ПАНЕЛИ

❗ ПРИМЕЧАНИЕ

- ▶ Телевизор можно переключить в режим ожидания для снижения энергопотребления. Если Вы не собираетесь смотреть телевизор в течение некоторого времени, выключайте его с помощью переключателя питания на телевизоре, так как это снижает энергопотребление. Энергопотребление во время использования может быть значительно снижено путем уменьшения яркости изображения. При этом будут снижены и эксплуатационные расходы.

⚠ ВНИМАНИЕ

- ▶ Не наступайте на стеклянную подставку и не подвергайте ее воздействию нагрузки. Она может разбиться, осколки стекла могут причинить травму, телевизор может упасть.
 - ▶ Не двигайте телевизор. Это может повредить пол или изделие.
- Приведенное изображение может отличаться от вашего телевизора.

Только 50/60PK5**

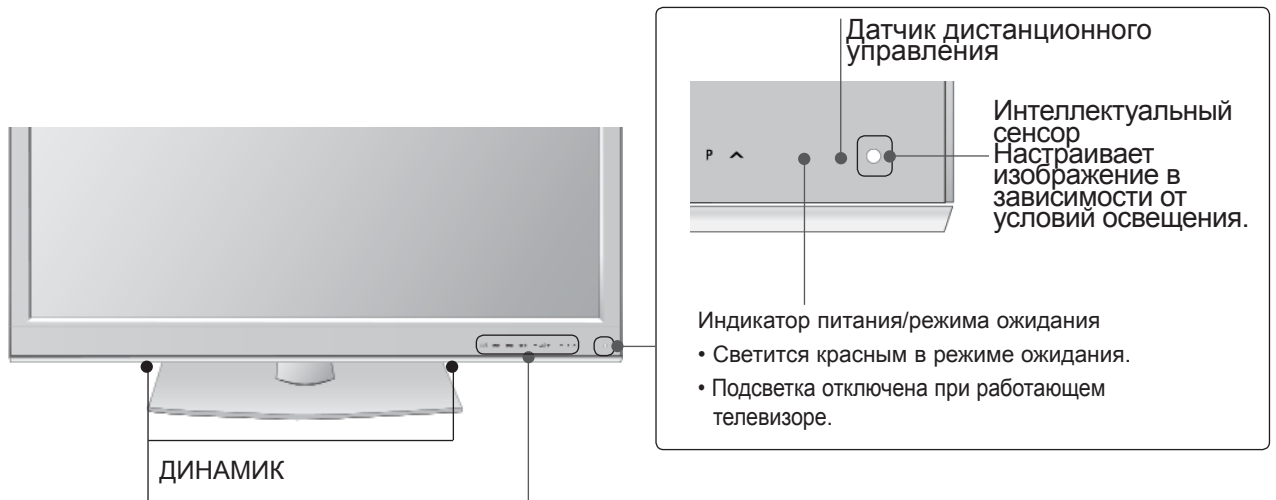

Сенсорная панель

Для выбора нужной функции нажмите на соответствующий значок.

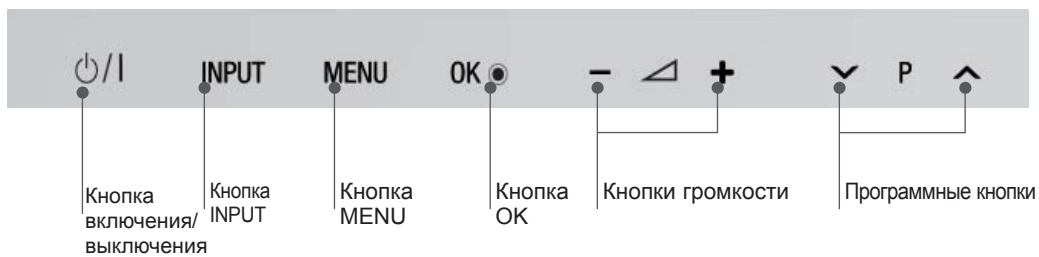

Только 50/60PK7***, 50/60PK9***

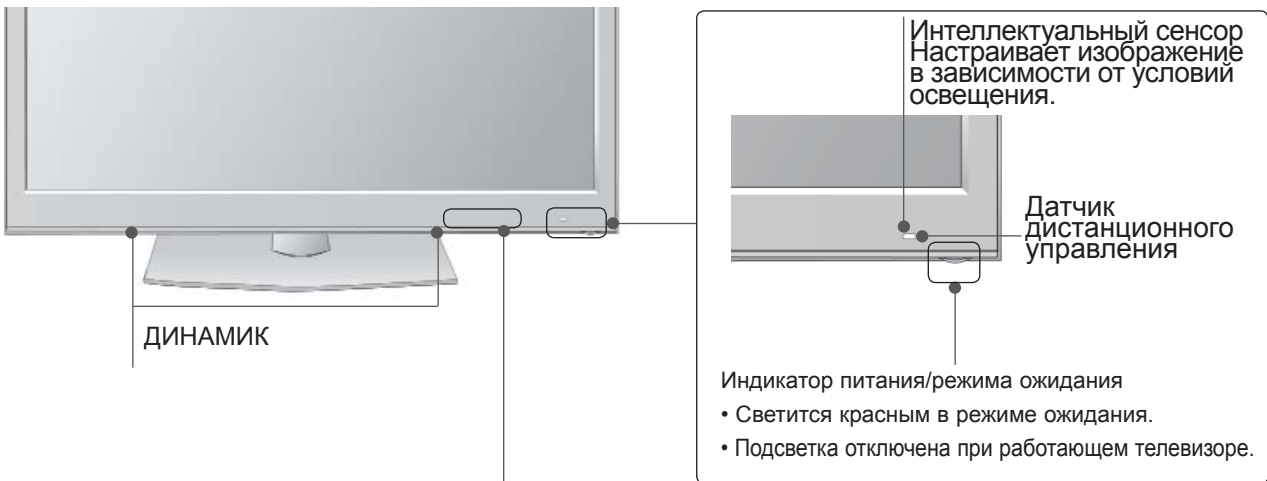

Сенсорная панель

Для выбора нужной функции нажмите на соответствующий значок.

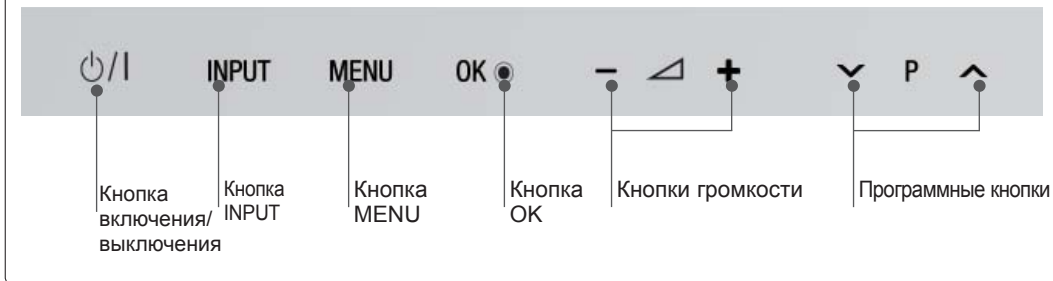

ПОДГОТОВКА К ИСПОЛЬЗОВАНИЮ

ВАРИАНТЫ ПОДКЛЮЧЕНИЯ

- Приведенное изображение может отличаться от вашего телевизора.

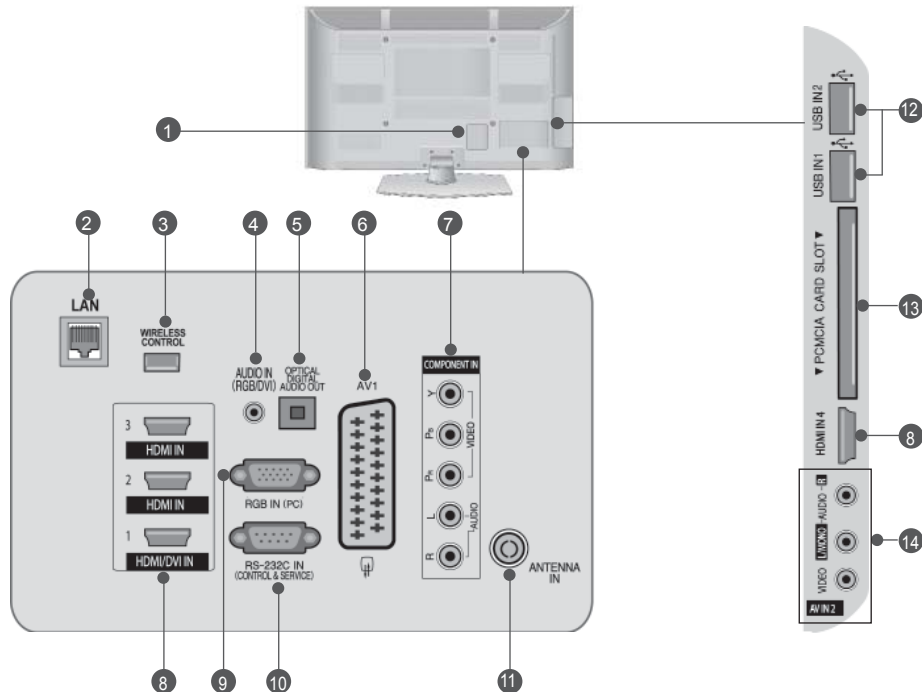

- 1 Разъем для кабеля питания**
Этот телевизор работает от источника переменного тока. Не подключайте телевизор к источнику постоянного тока.
- 2 LAN (ЛВС)**
Сетевое соединение с AccuWeather, Picasa, YouTube и т.д. Также используется для передачи видео-, фото- и музыкальных файлов по локальной сети.
- 3 БЕСПРОВОДНОЙ контроллер**
Подсоедините Беспроводной аппаратный ключ к телевизору для управления внешними устройствами ввода, подключенными к беспроводному проигрывателю мультимедиа Media Box.
- 4 Вход аудиосигнала RGB/DVI**
Подключите аудио от ПК или DTV(цифрового телевидения).
- 5 ОПТИЧЕСКИЙ ВЫХОД ЦИФРОВОГО АУДИО-СИГНАЛА**
Подключение выхода цифрового аудиосигнала к оборудованию различных типов. Подключение к цифровому аудиоустройству. Используется оптический аудиокабель.
- 6 Разъем Euro SCART (AV1)**
Для приема сигнала от внешнего устройства или передачи сигнала на внешнее устройство с помощью кабелей SCART.
- 7 Вход компонентного сигнала (Component)**
Для приема компонентного аудио/ видеосигнала от устройства.
- 8 Входной порт HDMI/DVI IN**
Подключите сигнал HDMI к разъему HDMI IN. Или подключите сигнал DVI (видео) к порту HDMI/DVI с помощью кабеля DVI-HDMI.
- 9 Вход RGB IN**
Подключите выход видео от ПК.
- 10 Входной порт RS-232C (УПРАВЛЕНИЕ&ОБСЛУЖИВАНИЕ)**
Подключите последовательный порт устройства управления к разъему RS-232C. Этот порт используется для режима обслуживания или режима отеля.
- 11 Антенный вход**
Разъем для подключения антенны или кабеля.
- 12 Вход USB**
Разъем для подключения устройства хранения USB.
- 13 Разъем для карты PCMCIA (Международная ассоциация карт памяти для персональных компьютеров)**
Подключите модуль CI к разъему для карты PCMCIA. (Эта функция доступна не во всех странах.)
- 14 Вход Аудио/Видео**
Для приема аудио/видеосигнала от внешнего устройства.

УСТАНОВКА ПОДСТАВКИ

■ Приведенное изображение может отличаться от вашего телевизора.

При сборке подставки настольного типа проверьте, чтобы винты были полностью завернуты. (Если винты затянуты не полностью, после установки телевизор может быть наклонен вперед.) Если вы затягиваете винты слишком сильно, то можете сорвать резьбу.

Только 50PK5**

- 1 Аккуратно положите телевизор экраном вниз на мягкую подкладку, чтобы защитить экран от повреждения.

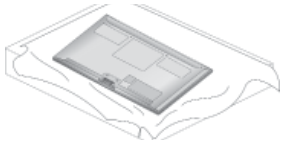

- 2 Разместите **подставку** на ровной поверхности пола. Установите компоненты ножки подставки на основание подставки телевизора.



- 3 Соберите телевизор как показано.

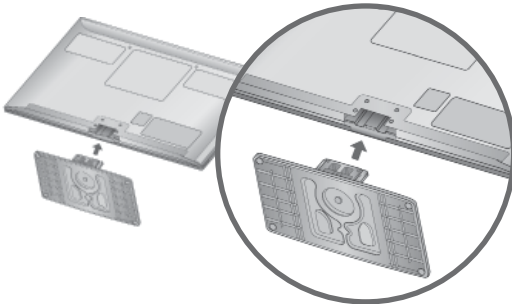

- 4 Плотно затяните 4 винта в четырех отверстиях на задней панели телевизора.

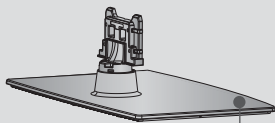
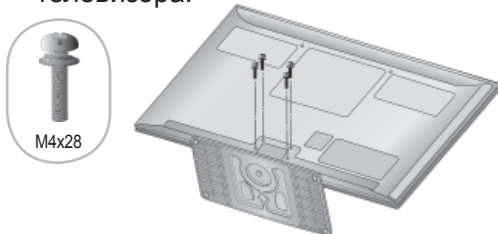

Вид спереди

Собирая подставку, обратите внимание на отличия задней и передней сторон.

Только 50PK7***, 50PK9***

- 1 Аккуратно положите телевизор экраном вниз на мягкую подкладку, чтобы защитить экран от повреждения.

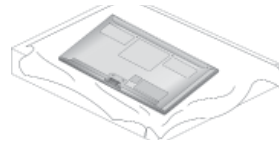

- 2 Разместите **подставку** на ровной поверхности пола. Установите компоненты ножки подставки на основание подставки телевизора.

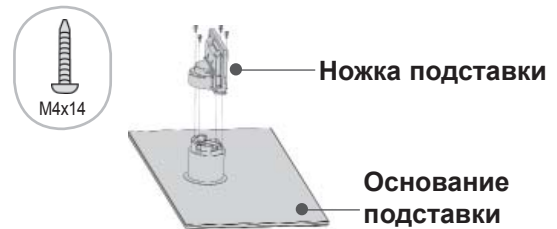

- 3 Подсоедините **фиксатор кабеля к стойке**.

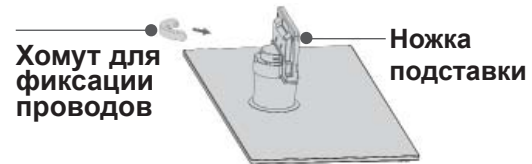

- 4 Соберите телевизор как показано.

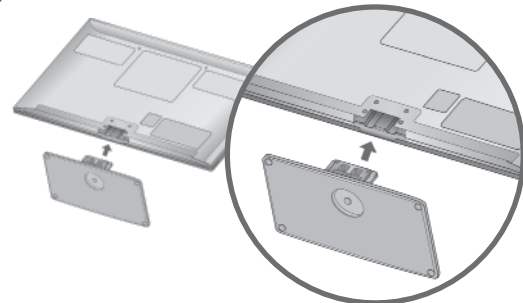

- 5 Плотно затяните 4 винта в четырех отверстиях на задней панели телевизора.

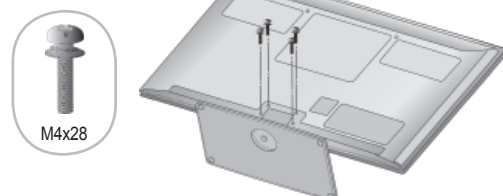

ПОДГОТОВКА К ИСПОЛЬЗОВАНИЮ

ФИКСАЦИЯ ПРОВОДОВ КОРОБОМ / ХОМУТОМ

- Приведенное изображение может отличаться от вашего телевизора.

После подключения всех необходимых кабелей установите фиксатор проводов, как показано на рисунке, и закрепите кабели. В случае кабеля ЛВС, для снижения электромагнитных волн его следует устанавливать как показано.

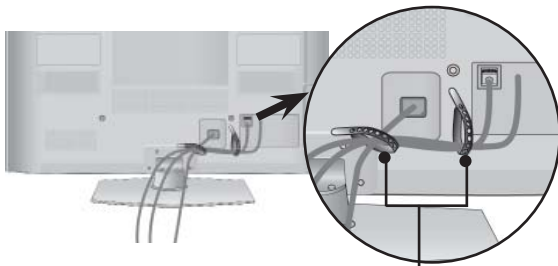

ФИКСАТОР ПРОВОДОВ

Только 50/60PK7***, 50/60PK9***

- 1 Закрепите кабель питания с помощью Фиксатора проводов. Это позволит предотвратить его случайное отключение.

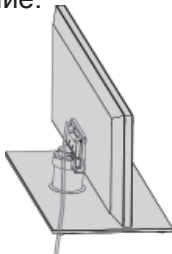

- 2 Закрепите фиксатор кабеля на телевизоре до щелчка.

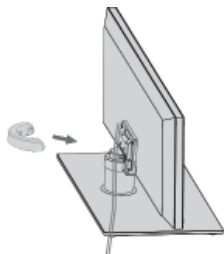

❗ ПРИМЕЧАНИЕ

- ▶ Перемещая устройство, не держите его за Хомут для фиксации проводов.
- Если устройство упадет, оно может сломаться, а вы - получить травму.

СНЯТИЕ ФИКСАТОРА КАБЕЛЯ

Только 50/60PK7***, 50/60PK9***

- Приведенное изображение может отличаться от вашего телевизора.

Возьмитесь за **фиксатор кабеля** обеими руками и потяните на себя, как показано на рисунке.

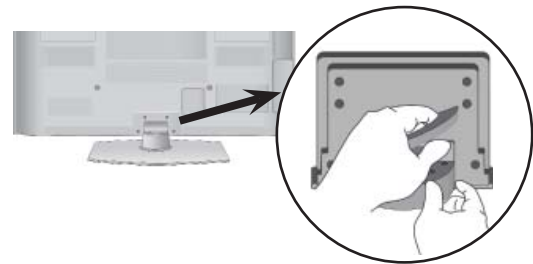

КРЕПЛЕНИЕ БЕЗ ИСПОЛЬЗОВАНИЯ НАСТОЛЬНОЙ ПОДСТАВКИ

- Приведенное изображение может отличаться от вашего телевизора. При установке устройства для настенного монтажа используйте защитный кожух. Установите защитный кожух на корпус телевизора до щелчка.

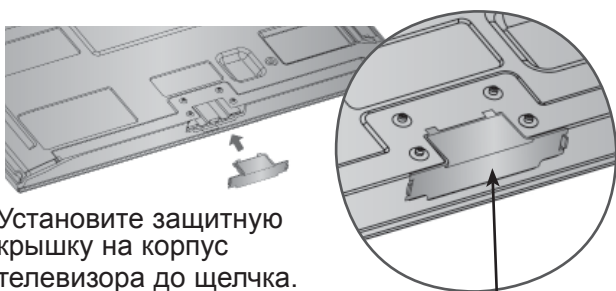

Установите защитную крышку на корпус телевизора до щелчка.

защитный кожух
(Закрепите направляющую на внешней стенке корпуса)

ВРАЩАЮЩАЯСЯ ПОДСТАВКА

- Приведенное изображение может отличаться от вашего телевизора. После установки телевизора вы можете вручную отрегулировать положение телевизора влево или вправо на 20 градусов, чтобы улучшить видимость с места для просмотра.

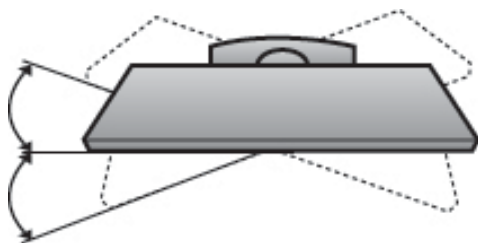

СОВЕТЫ ПО БЕЗОПАСНОЙ УСТАНОВКЕ

- Для безопасного и надежного закрепления телевизора на стене приобретите необходимые компоненты отдельно.
- Устанавливайте устройство ближе к стене, чтобы оно не перевернулось при толчке назад.
- Ниже приведены инструкции по правильной установке устройства путем надежного закрепления на стене так, чтобы оно не упало, если потянуть его на себя. Это исключит возможность падения устройства и травмирования людей, а также предотвратит повреждение устройства, вызванное падением. Не позволяйте детям забираться на устройство или висеть на нем.

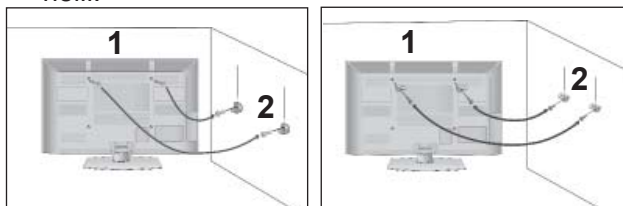

- 1 С помощью винтов с ушком или кронштейнов и винтов для ТВ закрепите устройство на стене, как показано на рисунке.
* Вставьте винты с ушком или винты для кронштейнов ТВ и плотно затяните их в верхних отверстиях.

- 2 Надежно закрепите кронштейны на стене с помощью винтов. Выровняйте высоту кронштейна.

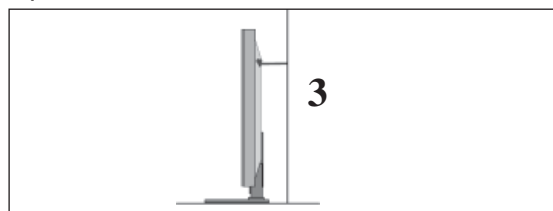

- 3 Выровняйте и привяжите устройство с помощью крепкого шнура. Надежно завяжите шнур так, чтобы он располагался горизонтально между стеной и устройством.

❗ ПРИМЕЧАНИЕ

- ▶ При перемещении устройства в другое место сначала развяжите шнур.
- ▶ Используйте держатель или шкаф, достаточно большой и прочный, чтобы выдержать вес устройства.
- ▶ Для безопасного использования убедитесь, что высота настенных кронштейнов соответствует высоте кронштейнов устройства.

ПОДГОТОВКА К ИСПОЛЬЗОВАНИЮ

- Телевизор можно разместить в различных местах, например на стене, на столе и т.д.
- Телевизор рассчитан на работу в вертикальном положении.

ЗАЗЕМЛЕНИЕ

Во избежание поражения электрическим током не забудьте подключить провод заземления. Если заземление невозможно, обратитесь к квалифицированному электрику для установки отдельного автоматического выключателя. Не пытайтесь заземлить устройство, подключив его к телефонному кабелю, громоотводу или газовой трубе.



НАСТОЛЬНОЕ РАЗМЕЩЕНИЕ НА ПОДСТАВКЕ

- Приведенное изображение может отличаться от вашего телевизора. Для адекватной циркуляции воздуха оставьте зазоры вокруг агрегата величиной не менее 10 см

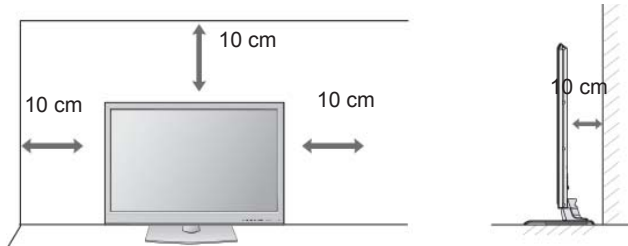

МОНТАЖ НА СТЕНУ: ВЕРТИКАЛЬНОЕ РАЗМЕЩЕНИЕ

- При монтаже телевизора на стену рекомендуется использовать фирменный настенный кронштейн LG.
- Рекомендуется приобрести настенный кронштейн, соответствующий стандарту VESA.
- Компания LG рекомендует вызывать квалифицированного мастера для крепления телевизора к стене.

ПРИМЕЧАНИЕ

- ▶ Настенное крепление необходимо устанавливать на сплошную стену, перпендикулярную полу.
- ▶ Для установки на потолок или наклонную стену следует использовать специальное крепление.
- ▶ Поверхность, на которую монтируется настенное крепление, должно быть достаточно прочным, чтобы выдержать вес телевизора. Стена должна быть, например, из бетона, натурального камня, кирпича или пустотелого кирпича.
- ▶ Тип и длина монтажных шурупов зависит от используемого настенного крепления. Более подробную информацию см. в инструкциях, прилагаемых к креплению
- ▶ Компания LG не несет никакой ответственности за несчастные случаи или повреждения имущества или телевизора, вызванные неправильной установкой:
 - при использовании настенного крепления, несовместимого со стандартом VESA;
 - при неправильном вворачивании шурупов, что может привести к падению телевизора и травмам людей;
 - при несоблюдении рекомендаций по установке.

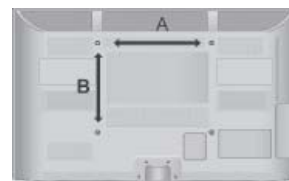
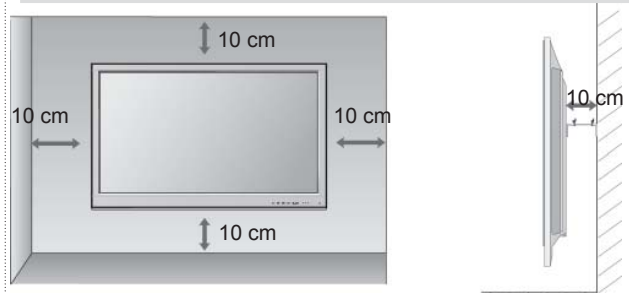

Модель	VESA (A * B)	Тип шурупа	количество
50PK5**	400 * 400	M6	4
60PK5**	600 * 400	M8	4
50PK7***	400 * 400	M6	4
60PK7***	600 * 400	M8	4
50PK9***	400 * 400	M6	4
60PK9***	600 * 400	M8	4

ФУНКЦИИ КЛАВИШ ПУЛЬТА ДИСТАНЦИОННОГО УПРАВЛЕНИЯ

Направляйте пульт дистанционного управления на сенсор на телевизоре.

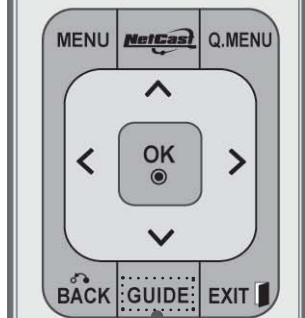
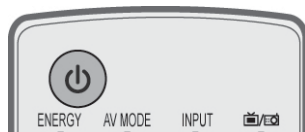

⏻ (POWER) Нажатие этой кнопки переводит телевизор из режима ожидания в режим включено или из режима включено в режим ожидания.

LIGHT Включение/выключение подсветки кнопок дистанционного управления.

ENERGY SAVING (ЭНЕРГОСБЕРЕЖЕНИЕ) Настройка режима энергосбережения телевизора. (▶ стр.138)

AV MODE РЕЖИМ AV Этот пункт помогает вам выбрать и настроить изображение и звук при подключении AV устройств. (▶ стр.66)

INPUT Режимы внешнего входного сигнала переключаются в стандартной последовательности. (▶ стр.57)

TV/RAD Выбор радио-, телевизионного или DTV канала.

MENU Выбор меню. Сброс всех настроек на экранах и возврат в просмотр ТВ из любого меню. (▶ стр.31)

NetCast Выберите нужный источник в меню NetCast. (▶ стр.68) (AccuWeather, Picasa, YouTube и т.д.) Набор источников в меню NetCast может различаться в зависимости от страны.

Q. MENU Выбор желаемого источника меню быстрого доступа. (Формат изображения, Clear Voice II, Режим изображения, Режим звучания, Звук(или Язык аудио), Таймер сна, Вкл./выкл. пропуск, USB-устройство). (▶ стр.30)

ДЖОЙСТИК Для перемещения по экранному меню и выбора системных настроек.
(Вверх/Вниз/ Влево/ Вправо)

OK Подтверждение выбора или отображение текущего режима.

НАЗАД Позволяет пользователю вернуться на один шаг назад в интерактивном приложении, EPG или другой интерактивной функции пользователя.

EXIT (Выход) Закрытие всех окон просмотра и возврат к просмотру ТВ из любого меню.

GUIDE Показ программы передач. (▶ стр.129)

INFO ⓘ Показывает информацию о текущем экране.

AD включение или выключение аудио-описания.

APP/* Выберите нужный источник в меню MHP (только для Италии). (Только 50/60PK78**, 50/60PK98**)

ПОДГОТОВКА К ИСПОЛЬЗОВАНИЮ

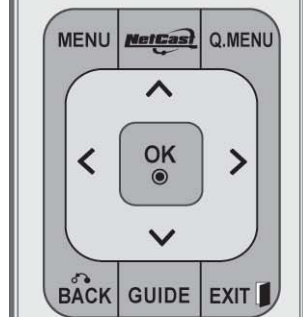
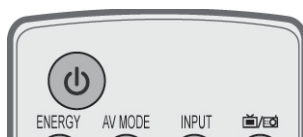

Цифровые кнопки 0 – 9 Выбор программы.
Выбор пронумерованных элементов в меню.

_(Пробел) Ввод пробела на экранной клавиатуре.

LIST Выводит на экран таблицу программ. (▶ стр.55)

Q.VIEW Возврат к ранее просматриваемой программе.

ЦВЕТНЫЕ КНОПКИ Эти кнопки используются для работы с телетекстом (только для моделей телевизоров, поддерживающих ТЕЛТЕКСТ) или для редактирования программ.

FREEZE Остановка изображения на экране (не работает в режиме USB и Simplink). При отсутствии сигнала или выполнения какой-либо операции на протяжении 5 минут телевизор автоматически возвращается в обычный режим просмотра. Если держать экран в режиме стоп-кадра (Freeze), может появиться остаточное изображение.

SIMPLINK Список видеоустройств, подключенных к ТВ. При нажатии этой кнопки на экране появляется меню Simplink.(▶ стр.62)

@ Прямой доступ к интернет-порталу развлекательных и информационных услуг, разработанных компанией Orange (только для Франции).

1 **Кнопки ТЕЛТЕКСТА** Эти кнопки используются для работы с телетекстом. Более подробно см. раздел 'Телетекст'. (▶ стр.177)

SUBTITLE Повторно вызывает наиболее часто используемые в цифровом режиме субтитры.

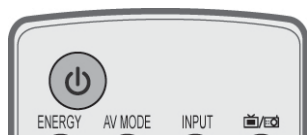

Кнопки громкости +/-	Настройка громкости.
MARK (Метка)	Выберите вход для применения настроек мастера изображения. Выбор и отмена выбора программ в меню USB.
FAV	Выводит заранее определенные избранные программы.
CHAR/NUM	Переключает буквенную и цифровую раскладки в меню NetCast.
RATIO	Выбор формата изображения. (► стр.135)
DELETE	Удаляет введенный символ при вводе символов на экранной клавиатуре.
MUTE	Включение и отключение звука.
Программные ^ v	Выбор программы.
PAGE UP/DOWN (Страница вверх/вниз)	Переход с одной страницы экранной информации на другую.

SIMPLINK / MY MEDIA Кнопки контроля меню	Управляет меню SIMPLINK или MY MEDIA (Список снимков, Список музыки и Список фильмов).
--	--

Установка батарей

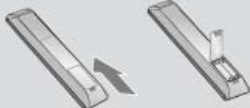

- Откройте крышку отсека для батарей с задней стороны пульта дистанционного управления.
- Вставьте две батареи типа AAA 1,5 В, соблюдая полярность. ("плюс" к "плюсу", "минус" к "минусу") Не вставляйте старые или использованные батареи вместе с новыми.
- Закройте крышку.
- Чтобы снять аккумуляторы, выполните указания по установке аккумуляторов в обратном порядке.

ПОДГОТОВКА К ИСПОЛЬЗОВАНИЮ

Простой пульт ДУ (Только 50/60PK9***)

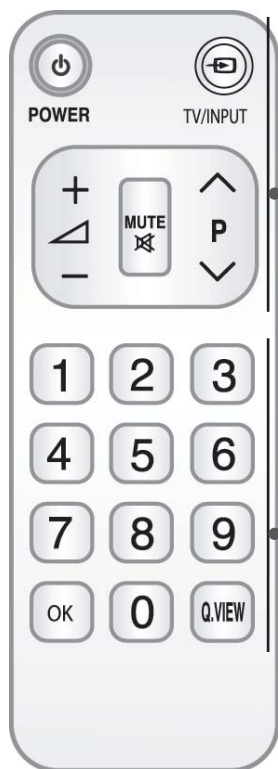

	(POWER) Нажатие этой кнопки переводит телевизор из режима ожидания в режим включено или из режима включено в режим ожидания.
TV/INPUT (ТВ/ВХОД)	Режимы внешнего входного сигнала переключаются в стандартной последовательности. (► стр. 57)
Кнопки громкости +/-	Настройка громкости.
MUTE	Включение и отключение звука.
Программные ^ v	Выбор программы.
Цифровые кнопки 0 – 9	Выбор программы. Выбор пронумерованных элементов в меню.
OK	Подтверждение выбора или отображение текущего режима.
Q.VIEW	Возврат к ранее просматриваемой программе.

Установка батарей



- Откройте крышку отсека для батарей с задней стороны пульта дистанционного управления.
- Вставьте две батареи типа AAA 1,5 В, соблюдая полярность ("плюс" к "плюсу", "минус" к "минусу") Не вставляйте старые или использованные батареи вместе с новыми.
- Закройте крышку.
- Чтобы снять аккумуляторы, выполните указания по установке аккумуляторов в обратном порядке.

НАСТРОЙКА ВНЕШНЕГО ОБОРУДОВАНИЯ

- Ни в коем случае не подключайте телевизор к сети, если не закончили подсоединять к нему оборудование. Это может привести к поломке телевизора.

ПОДКЛЮЧЕНИЕ АНТЕННЫ

- Выберите оптимальное направление антенны. Это повысит качество картинки.
- Антенный кабель и преобразователь в комплект поставки не входят.

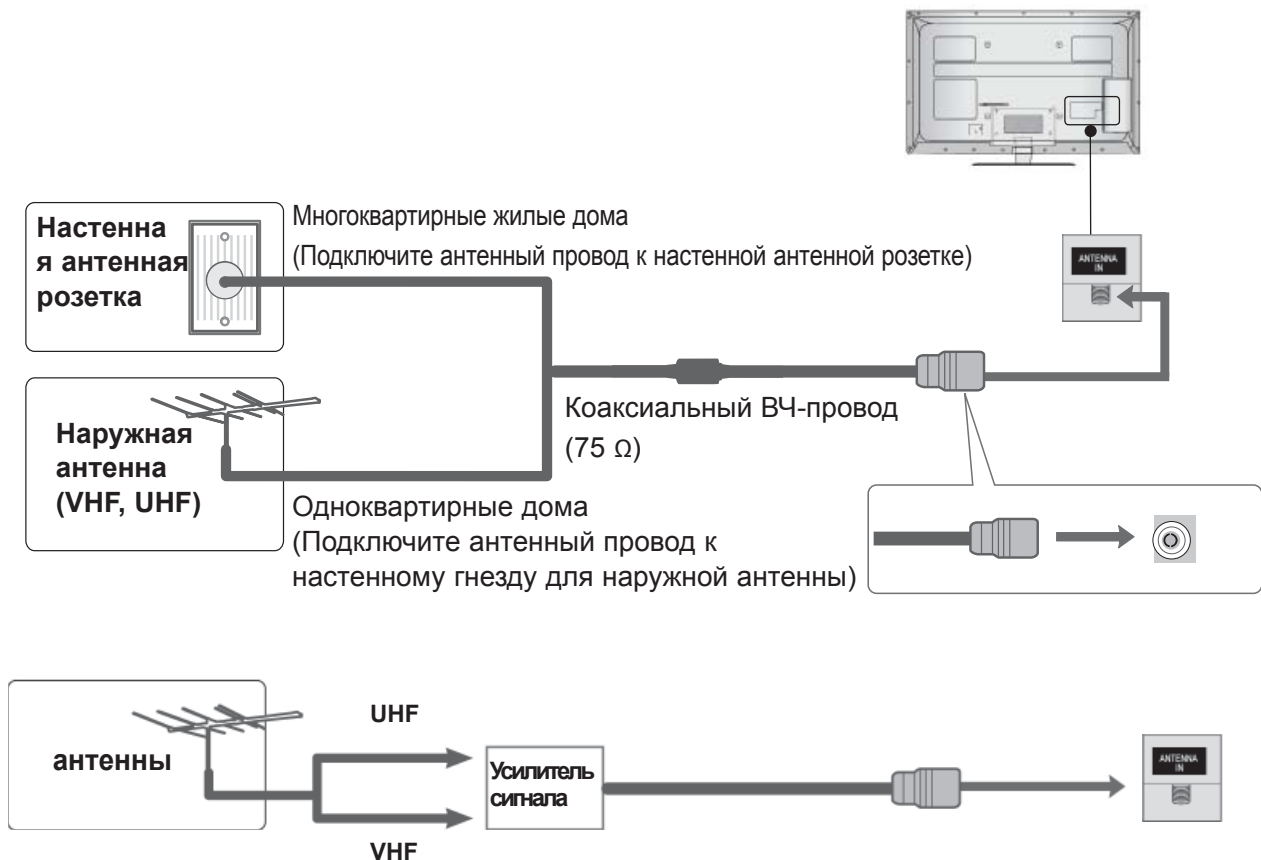

- В местностях слабого приема сигнала дополнительно к антенне можно установить усилитель сигнала, как это показано на рисунке справа.
- Если сигнал требуется подавать на два телевизора, используйте антенный разветвитель.

НАСТРОЙКА ВНЕШНЕГО ОБОРУДОВАНИЯ

- Ни в коем случае не подключайте телевизор к сети, если не закончили подсоединять к нему оборудование. Это может привести к поломке телевизора.
- В этой части раздела «НАСТРОЙКА ВНЕШНЕГО ОБОРУДОВАНИЯ» в основном используются иллюстрации для моделей 32/37/42/47/55LE7***.
- Приведенное изображение может отличаться от вашего телевизора.

КАК ПРАВИЛЬНО ПОДКЛЮЧИТЬ КОМПОНЕНТНЫЙ КАБЕЛЬ

Этот телевизор способен принимать цифровые сигналы, поступающие по кабелю/антенне, без внешней телеприставки. Однако если вы принимаете цифровые сигналы от цифровой телеприставки или другого внешнего устройства, обратитесь к схеме, приведенной ниже.

- 1 Подключите видеовыходы (Y, PB, PR) — внешнего оборудования (цифровая приставка, DVD-проигрыватель и т. д.) к разъемам ВХОДА КОМПОНЕНТНОГО ВИДЕОСИГНАЛА на телевизоре.
- 2 Подключите аудиовыход внешнего оборудования (цифровая приставка, DVD-проигрыватель и т. д.) к разъемам ВХОДА КОМПОНЕНТНОГО АУДИОСИГНАЛА на телевизоре.
- 3 Включите внешнее оборудование. (Инструкции по эксплуатации приведены в руководстве по работе с внешним оборудованием.)
- 4 С помощью кнопки INPUT на пульте дистанционного управления выберите источник входного сигнала **Component1**.
Если выполнено подключение к **COMPONENT IN 2**, выберите источник ввода **Component2**

▶ Поддерживаемый формат звука HDMI:
Dolby Digital, PCM Аудиоформат DTS не поддерживается.

Сигнал	Component	HDMI
480i/576i	○	×
480p/576p	○	○
720p/1080i	○	○
	○	○
1080p	(только 50 Гц / 60 Гц)	(24 Гц / 30 Гц / 50 Гц / 60 Гц)

Входные порты Component

Для получения более качественной картинки подключите DVD-проигрыватель к входным портам компонентного сигнала, как это показано ниже.

Порты компонентного сигнала на телевизоре	Y	P _B	P _R
Video output ports on DVD player	Y	P _B	P _R
	Y	B-Y	R-Y
	Y	Cb	Cr
	Y	Pb	Pr

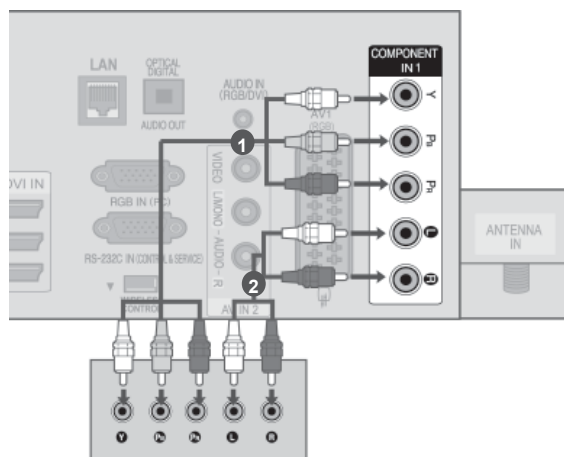

ИЛИ

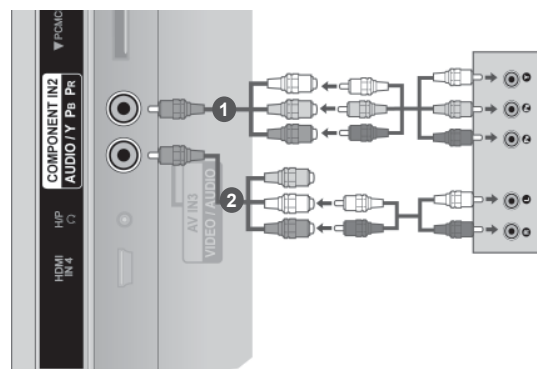

ПОДКЛЮЧЕНИЕ С ПОМОЩЬЮ КАБЕЛЯ HDMI

- 1 Подключите выход HDMI внешнего оборудования (цифровая приставка, DVD-проигрыватель и т. д.) к разъему **HDMI/DVI IN 1(DVI)**, **HDMI/DVI IN 2**, **HDMI/DVI IN 3** или **HDMI IN 4** (Кроме 32/37/42/47/55LD6***, 32/42/47LD7***, 32/37/42LD8***) на телевизоре.
- 2 Включите внешнее оборудование. (Инструкции по эксплуатации приведены в руководстве по работе с внешним оборудованием.)
- 3 С помощью кнопки INPUT на пульте дистанционного управления выберите источник входного сигнала **HDMI1**, **HDMI2**, **HDMI3** или **HDMI4** (Кроме 32/37/42/47/55LD6***, 32/42/47LD7***, 32/37/42LD8***).

❗ ПРИМЕЧАНИЕ

- ▶ С помощью кабеля HDMI телевизор может одновременно принимать видео- и аудиосигналы.
- ▶ Если DVD-проигрыватель не поддерживает функцию автоматической настройки HDMI, выходное разрешение нужно будет установить вручную.
- ▶ Убедитесь, что используется высокоскоростной кабель HDMI. В противном случае изображение на экране может мерцать или отсутствовать. Используйте высокоскоростной кабель HDMI.

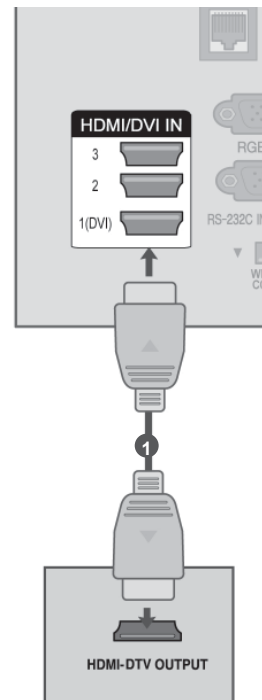

НАСТРОЙКА ВНЕШНЕГО ОБОРУДОВАНИЯ

ПОДКЛЮЧЕНИЕ HDMI К РАЗЪЕМУ DVI

- 1 Подключите цифровую приставку или DVI-выход компьютера к разъему **HDMI/DVI IN 1(DVI)** на телевизоре.
- 2 Подключите аудиовыход цифровой приставки или аудиовыход компьютера к разъему **AUDIO IN (RGB/DVI)** на телевизоре.
- 3 Включите цифровую приставку или компьютер и телевизор.
(Инструкции по эксплуатации см. в руководстве по цифровой приставке или ПК).
- 4 С помощью кнопки **INPUT** на пульте дистанционного управления выберите источник входного сигнала **HDMI 1**.

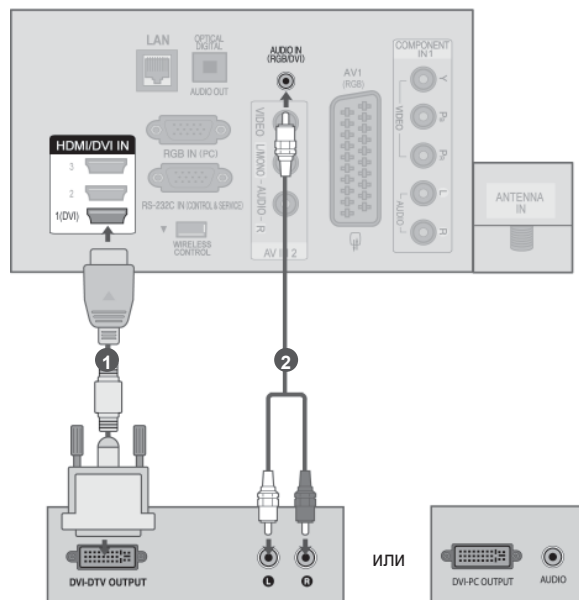

КАК ПРАВИЛЬНО ПОДКЛЮЧИТЬ КАБЕЛЬ SCART

- 1 Подключите разъем Euro SCART внешнего оборудования (DVD-проигрывателя, видеомэгнитофона и т. д.) к разъему **AV1** Euro SCART на телевизоре.
- 2 Включите внешнее оборудование. (Инструкции по эксплуатации приведены в руководстве по работе с внешним оборудованием.)
- 3 С помощью кнопки **INPUT** на пульте дистанционного управления выберите источник входного сигнала **AV1**.

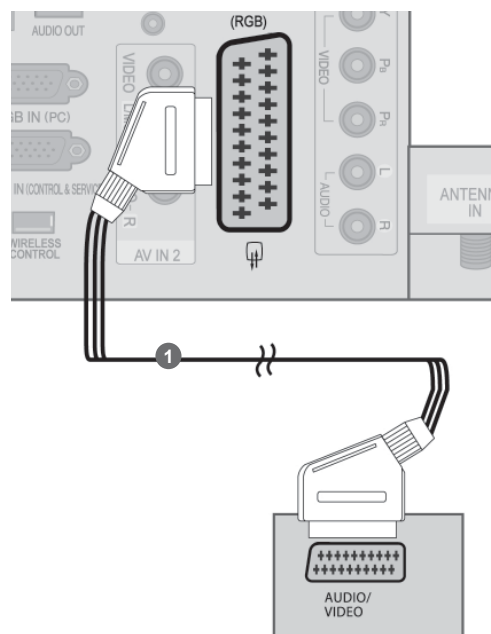

Scart	Вход			Выход
	Видео	Аудио	RGB	Видео, Аудио
AV1	○	○	○	Аналоговое ТВ, Цифровое ТВ

Текущий входной режим \ Тип выхода	AV1 (ТВ-выход)	AV1 (во время запланированной записи DTV с использованием записывающего оборудования)
Цифровое ТВ	Цифровое ТВ	○
Аналоговое ТВ, AV	Аналоговое ТВ	○
Компонентный/RGB	Аналоговое ТВ	(Входной режим преобразуется в DTV.)
HDMI	X	X

► TV Out : Выход сигнала аналогового или цифрового ТВ.

! ПРИМЕЧАНИЕ

► Используйте экранированный кабель SCART.

НАСТРОЙКА ВНЕШНЕГО ОБОРУДОВАНИЯ

НАСТРОЙКА ВХОДА USB

- 1 Подключите устройство USB к разъему **USB IN 1** или **USB IN 2** на телевизоре.
- 2 После подключения к гнездам **USB IN 1** or **USB IN 2** необходимо воспользоваться функцией **DVR**. (► **стр.90**)

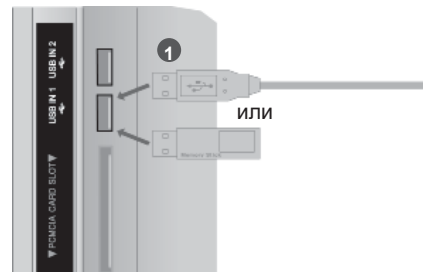

ПОДКЛЮЧЕНИЕ С ПОМОЩЬЮ ВЧ-КАБЕЛЯ

Между видеомэгнитофоном и телевизором должно быть достаточное расстояние. Это позволит избежать появления шумов на картинке (интерференции).

- 1 Подключите выход **ANT OUT** видеомэгнитофона к входным гнездам **ANTENNA IN** телевизора.
- 2 Подключите антенный кабель к разъему **ANT IN** видеомэгнитофона.
- 3 Нажмите на видеомэгнитофоне кнопку **PLAY**(Воспроизведение) и для просмотра видео выберите соответствующий канал на телевизоре.

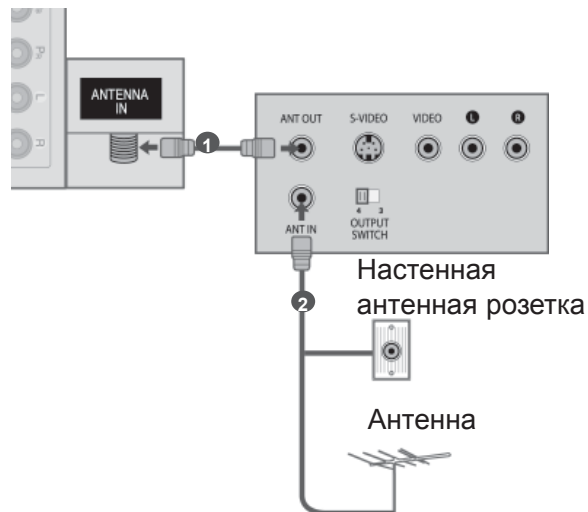

КАК ПРАВИЛЬНО ПОДКЛЮЧИТЬ КАБЕЛЬ RCA

1 Соедините разъемы **AUDIO/VIDEO** телевизора и видеомagniтофона или внешнего оборудования. Соблюдайте соответствие цвета разъема (видео - желтый, левый аудио - белый, правый аудио - красный).

2 Вставьте кассету в видеомagniтофон и нажмите на нем кнопку **PLAY** (Воспроизведение) (см. руководство к видеомagniтофону). Или приступайте к работе с соответствующим внешним оборудованием. (См. руководство пользователя для внешнего оборудования.)

3 Кнопкой **INPUT** (Входной сигнал) на пульте дистанционного управления выберите источник входного сигнала **AV2**. Если выполнено подключение к **AV IN 3**, выберите источник ввода **AV3**.

! ПРИМЕЧАНИЕ

► Если подключен видеомagniтофон с моно звуком подсоедините аудиокабель к разъему **AUDIO L/MONO** телевизора.

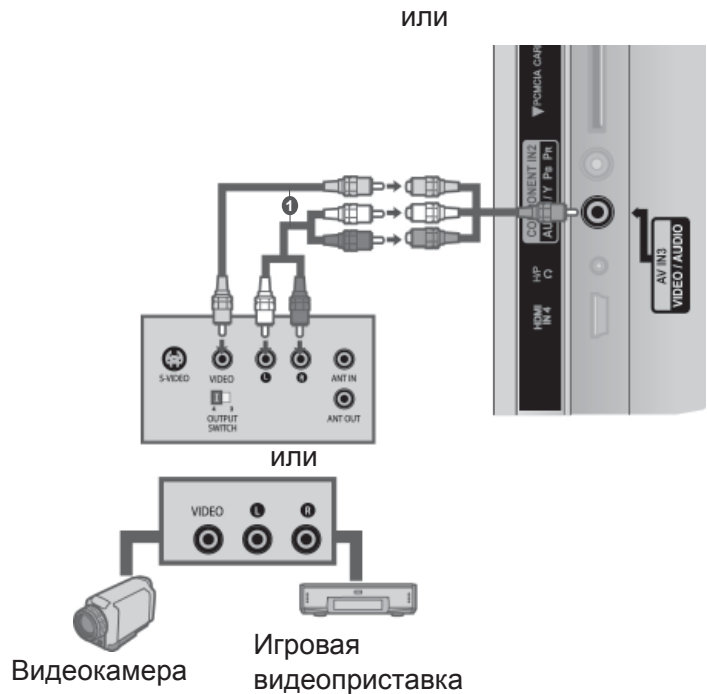
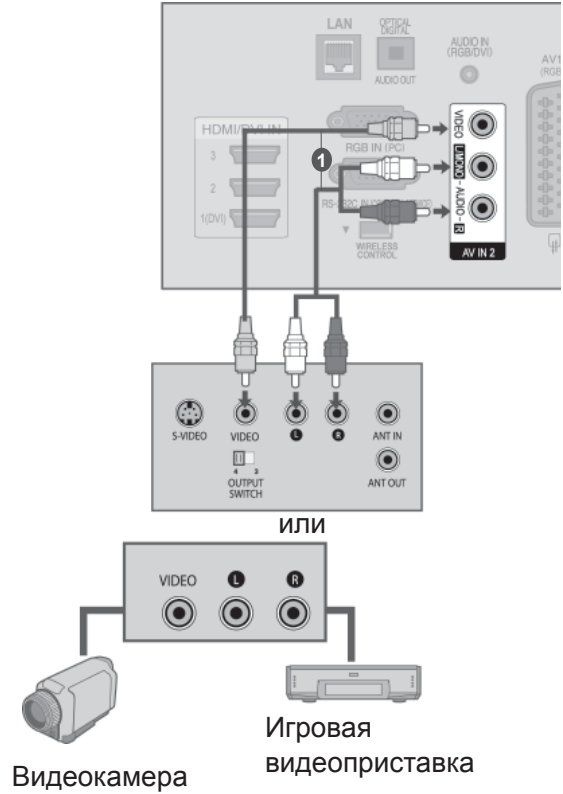

НАСТРОЙКА ВНЕШНЕГО ОБОРУДОВАНИЯ

КАК ПРАВИЛЬНО ПОДКЛЮЧИТЬ 15-КОНТАКТНЫЙ КАБЕЛЬ D-SUB

Этот телевизор поддерживает стандарт "Plug and Play", то есть компьютер автоматически настраивается на параметры телевизора.

- 1 Подключите выход RGB компьютера к гнезду **RGB IN (PC)** телевизора.
- 2 Подключите аудиовыход компьютера к гнезду **AUDIO IN (RGB/DVI)** телевизора.
- 3 Включите компьютер.
- 4 С помощью кнопки **INPUT** на пульте дистанционного управления выберите источник входного сигнала **RGB**.

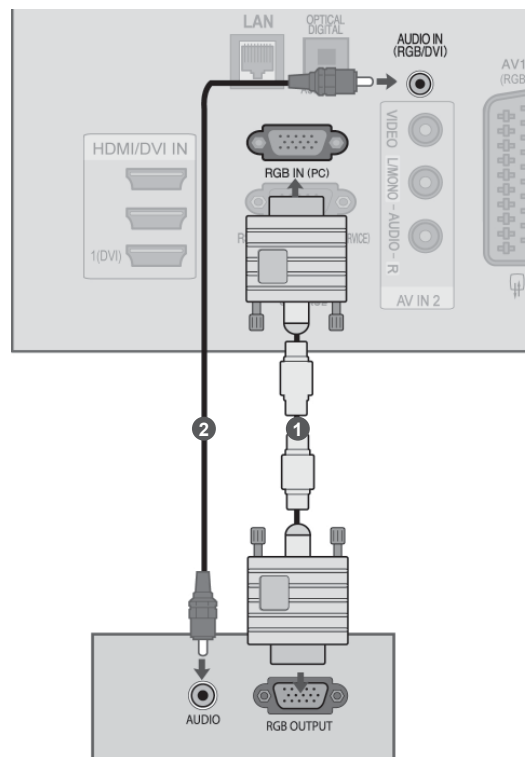

УСТАНОВКА МОДУЛЯ CI

Для просмотра шифрованных (платных) услуг в режиме цифрового ТВ. Эта функция доступна не во всех странах.

- 1 Вставьте модуль CI в разъем для карты **PCM-CIA** (Международная ассоциация карт памяти для персональных компьютеров) телевизора, как показано на рисунке.

Дополнительные сведения см. на стр.48.

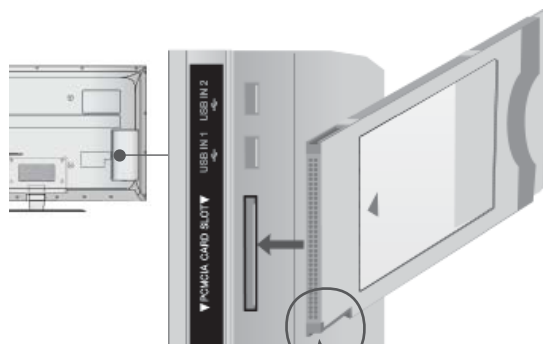

Убедитесь в том, что эта точка расположена, как показано на рисунке, и вставьте модуль CI.

! ПРИМЕЧАНИЕ

- ▶ Проверьте, правильно ли установлен модуль CI в разъем для карты PCMCIA. Неправильная установка модуля может привести к повреждению телевизора и разъема для карты PCMCIA.

НАСТРОЙКА НАУШНИКОВ

(Кроме 50/60PK5**, 50/60PK7***, 50/60PK9***, 42/47LX6***)

Звук телевизора можно слушать через наушники.

- 1 Подключите наушники к гнезду наушников.
- 2 Чтобы настроить громкость наушников, нажмите кнопку \triangle + или -. Если нажать кнопку MUTE (ОТКЛЮЧЕНИЕ ЗВУКА), звук в наушниках выключается.

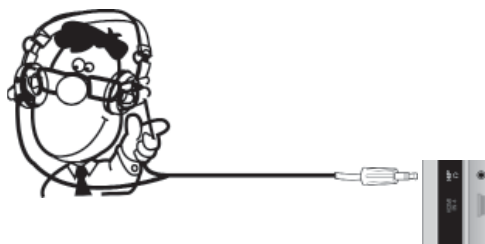

! ПРИМЕЧАНИЕ

- ▶ При подключении наушников элементы меню AUDIO (АУДИО) становятся недоступными.
- ▶ Если при подключенных наушниках изменить режим AV, изменение будет касаться только изображения, но не звука.
- ▶ При подключенных наушниках выход цифрового аудиосигнала недоступен.
- ▶ Сопротивление наушников: 16 Ω
- ▶ Максимальная мощность звука наушников: 10 мВт до 15 мВт

НАСТРОЙКА ВНЕШНЕГО ОБОРУДОВАНИЯ

НАСТРОЙКА ВЫХОДА ЦИФРОВОГО АУДИОСИГНАЛА

Аудиосигнал телевизора выводится на внешние звуковые устройства через (оптический) порт вывода цифрового аудиосигнала. Для использования 5.1-канальной звуковой системы при просмотре передач подключите систему домашнего кинотеатра или усилитель к разъему OPTICAL DIGITAL AUDIO OUT (Оптический цифровой аудиовыход) на задней панели телевизора.

- 1 Подключите один конец оптического кабеля к (оптическому) порту вывода цифрового аудиосигнала.
- 2 Подключите другой конец оптического кабеля к (оптическому) входу цифрового аудиосигнала внешнего звукового устройства.
- 3 Установите параметр TV Speaker option (Динамики телевизора.) в меню AUDIO (Аудио) в положение Выкл. (▶ **стр.159**). Правила эксплуатации см. в руководстве к внешнему звуковому устройству.

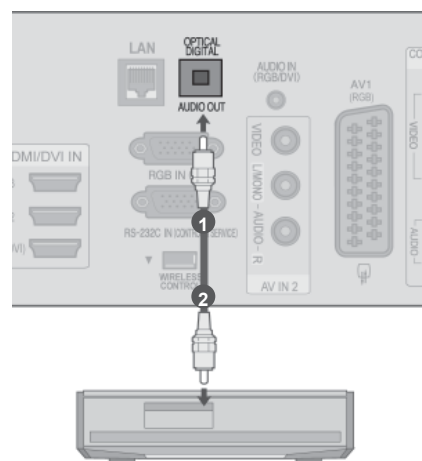

▲ ВНИМАНИЕ

- ▶ Не смотрите внутрь оптического выходного порта. Попадание лазерного луча в глаз может повредить зрение.

БЕСПРОВОДНОЕ ПОДКЛЮЧЕНИЕ ВНЕШНИХ УСТРОЙСТВ

Телевизоры LG с портом беспроводного управления поддерживают беспроводной проигрыватель мультимедиа Media Box производства LG, который продается отдельно. При подсоединении беспроводного аппаратного ключа (Wireless Ready Dongle, поставляется с Media Box) к телевизору внешние устройства могут быть подсоединены к беспроводному мультимедиа-проигрывателю Media Box, и видео- и аудиосигналы будут приниматься телевизором по беспроводному соединению.

После выполнения беспроводного подключения нажмите на кнопку **INPUT** для просмотра экрана беспроводного ввода.

Обратитесь к руководству по эксплуатации беспроводного проигрывателя Media Box для получения инструкций по эксплуатации.

- 1 Выполните подключение от разъема **WIRELESS CONTROL** беспроводного аппаратного ключа к разъему **WIRELESS CONTROL** на телевизоре.
- 2 Выполните подключение от разъема **HDMI OUT** на беспроводном аппаратном ключе к разъему **HDMI/DVI IN 1(DVI)**, **HDMI/DVI IN 2**, **HDMI/DVI IN 3** или **HDMI IN 4** (за исключением моделей 32/37/42/47/55LD6***, 32/42/47LD7***, 32/37/42LD8***) на телевизоре.



Блок доступа к медийным портам LG

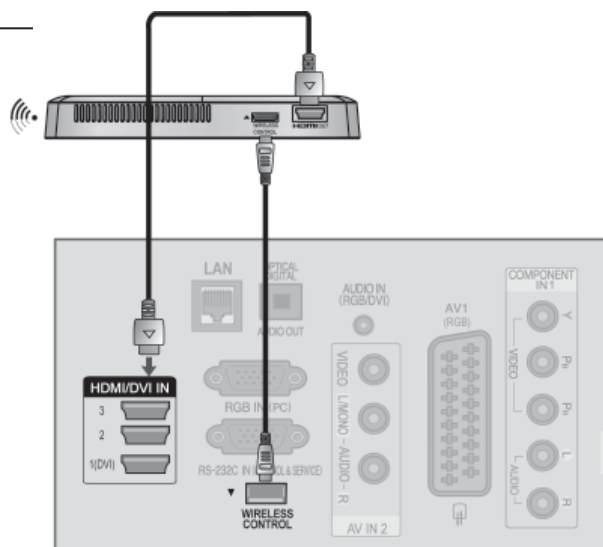

! ПРИМЕЧАНИЕ

- ▶ **WIRELESS CONTROL** : источник питания и управление для беспроводного аппаратного ключа (Wireless Ready Dongle).
- ▶ **HDMI** : Аудио/видеосигнал подается на беспроводной аппаратный ключ.
- ▶ При подключении беспроводного проигрывателя мультимедиа Wireless Media Box (продается отдельно) можно просматривать видеосигналы внешних устройств, подключенных к проигрывателю по беспроводному соединению.
- ▶ При использовании внешнего устройства, подключенного к беспроводному проигрывателю мультимедиа Media Box, некоторые функции меню телевизора могут не работать.
- ▶ При подключении к внешнему источнику сигнала по беспроводному соединению функции «Реальный кинотеатр» и «Устранение цифрового шума» не поддерживаются.

НАСТРОЙКА ВНЕШНЕГО ОБОРУДОВАНИЯ

ПОДДЕРЖИВАЕМОЕ РАЗРЕШЕНИЕ ЭКРАНА

Модели ПЛАЗМЕННЫХ ТВ

режим RGB-PC, HDMI/DVI-PC

Разрешение	Частота горизонтальной развертки (КГц)	Частота вертикальной развертки (Гц)
720x400	31,468	70,08
640x480	31,469	59,94
800x600	37,879	60,31
1024x768	48,363	60,00
1280x768	47,78	59,87
1360x768	47,72	59,80
1280x1024	63,981	60,02
1920x1080 (RGB-PC)	66,587	59,93
1920x1080 (HDMI-PC)	67,5	60,00

режим HDMI/DVI Цифровое ТВ

Разрешение	Частота горизонтальной развертки (КГц)	Частота вертикальной развертки (Гц)
720x480	31,469	59,94
	31,5	60
720x576	31,25	50
	37,5	50
1280x720	44,96	59,94
	45	60
	33,72	59,94
	33,75	60
	28,125	50
	26,97	23,97
	27	24
1920x1080	33,716	29,976
	33,75	30,00
	56,25	50
	67,43	59,94
	67,5	60

Модели жидкокристаллических телевизоров / Модели ЖКтелевизоров С LED

режим RGB-PC, HDMI/DVI-PC

Разрешение	Частота горизонтальной развертки (КГц)	Частота вертикальной развертки (Гц)
720x400	31,468	70,08
640x480	31,469	59,94
800x600	37,879	60,31
1024x768	48,363	60,00
1280x768	47,78	59,87
1360x768	47,72	59,80
1280x1024	63,981	60,02
1920x1080 (RGB-PC)	66,587	59,93
1920x1080 (HDMI-PC)	67,5	60,00

(Кроме 42/47LX6***-режим HDMI/DVI-PC)

режим HDMI/DVI Цифровое ТВ

Разрешение	Частота горизонтальной развертки (КГц)	Частота вертикальной развертки (Гц)
720x480	31,469	59,94
720x576	31,25	50
1280x720	37,5	50
1280x720	44,96	59,94
1280x720	45	60
1920x1080	33,72	59,94
1920x1080	33,75	60
1920x1080	28,125	50
1920x1080	26,97	23,97
1920x1080	27	24
1920x1080	33,716	29,976
1920x1080	33,75	30,00
1920x1080	56,25	50
1920x1080	67,43	59,94
1920x1080	67,5	60

НАСТРОЙКА ВНЕШНЕГО ОБОРУДОВАНИЯ

❗ ПРИМЕЧАНИЕ

- ▶ Во избежание выгорания, не оставляйте на экране телевизора на длительное время статическое изображение.
- ▶ В режиме PC могут присутствовать помехи из-за разрешающей способности компьютера, контрастности или яркости. При наличии помех в режиме PC, настройте компьютер на другое разрешение, частоту или отрегулируйте яркость и контрастность до получения чистого и четкого изображения. Если частоту изменить нельзя, замените саму графическую карту PC или проконсультируйтесь с ее изготовителем.
- ▶ Форма синхронизации входа: отдельно
- ▶ Для режима ПК рекомендуется использовать настройки 1920x1080, 60 Hz обеспечивающие наилучшее качество изображения.
- ▶ Подключите кабель от выходного порта компьютера к HDMI IN (или HDMI/DVI IN) телевизора.
- ▶ Подключение аудиокабеля от компьютера к аудиовходу телевизора. (Аудиокабели с телевизором не поставляются.)
- ▶ При использовании звуковой карты настройте нужным образом звук на компьютере.
- ▶ Если видеокарта компьютера не может выводить аналоговый и цифровой сигнал RGB одновременно, подключите RGB (PC/Цифровое ТВ) или HDMI IN (или HDMI/DVI IN) для вывода изображения с компьютера на телевизор.
- ▶ Если видеокарта компьютера не может выводить аналоговый и цифровой сигнал RGB одновременно, подключите RGB или HDMI (другой режим автоматически устанавливается телевизором в Plug and Play).
- ▶ Режим DOS видеокарты при использовании HDMI с кабелем DVI может не работать.
- ▶ При использовании слишком длинного кабеля RGB-ПК, на экране могут возникнуть помехи. Рекомендуется использовать кабель длиной до 5 м. Это обеспечит наилучшее качество.

НАСТРОЙКА ЭКРАНА В РЕЖИМЕ РС (ПК)

Восстановление настроек экрана

Возвращение заводских настроек положения, размера и фазы.

Эта функция работает в следующем режиме: RGB [PC].

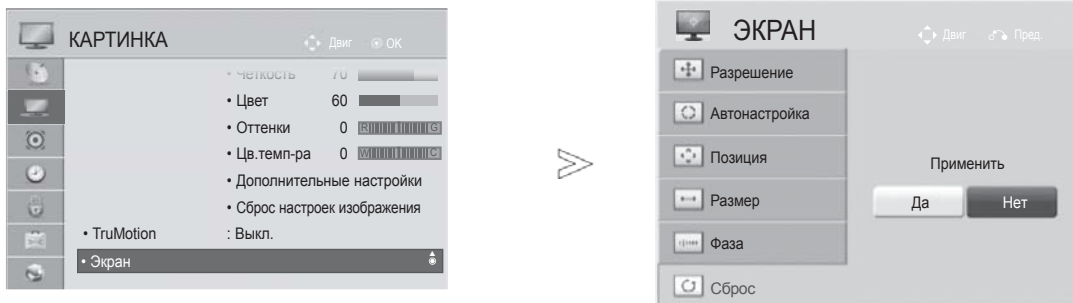

- 1   Выберите **КАРТИНКА**.
- 2   Выберите **Экран**.
- 3   Выберите **Сброс**.
- 4   Выберите **Да**.
- 5  Запустите **Сброс** настроек.

- Для возврата к нормальному режиму просмотра ТВ нажмите кнопку **MENU/EXIT**.
- Для возврата в предыдущее меню нажмите кнопку **BACK**.

НАСТРОЙКА ВНЕШНЕГО ОБОРУДОВАНИЯ

Автоподстройка (только для режима RGB [PC])

Автоматически регулируется положение картинки и устраняется мерцание изображения. Если изображение телевизора после настройки остается неправильным, требуется дополнительная настройка.

Автонастройка

Эта функция предназначена для автоматической настройки положения, размера и фазы экрана. Во время автоматической настройки изображение на несколько секунд может стать нестабильным.

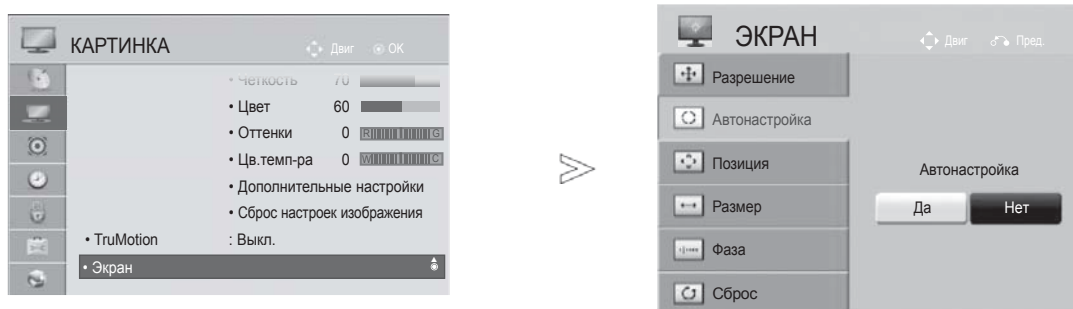

1. Выберите **КАРТИНКА**.
2. Выберите **Экран**.
3. Выберите **Автонастройка**.
4. Выберите **Да**.
5. Запустите **Автонастройка**.

- Если положение изображения останется неверным, запустите функцию автонастройки еще раз.
- Если картинка требует повторной настройки после автоматической настройки в RGB (ПК), вы можете настроить **Позиция**, **Размер** или **Фаза**.



- Для возврата к нормальному режиму просмотра ТВ нажмите кнопку **MENU/EXIT**.
- Для возврата в предыдущее меню нажмите кнопку **BACK**.

Выбор Разрешения

Для просмотра нормальной картинки разрешение режима RGB и режима ПК должны совпадать.

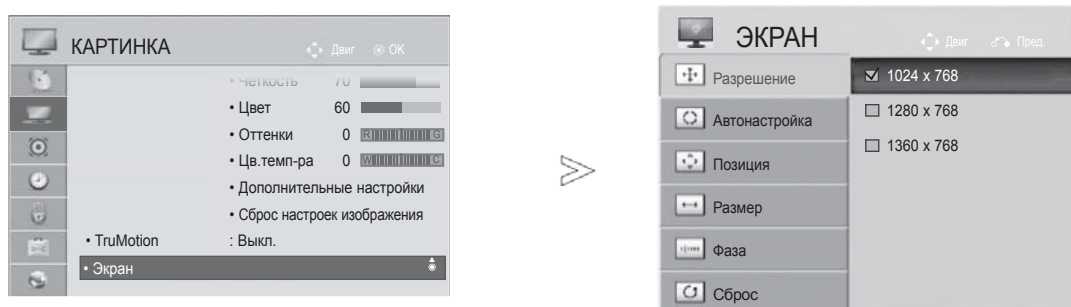
Эта функция работает в следующем режиме: RGB [PC].



- 1   Выберите **КАРТИНКА**.
- 2   Выберите **Экран**.
- 3   Выберите **Разрешение**.
- 4   Выберите желаемое разрешение.
- 5 

- Для возврата к нормальному режиму просмотра ТВ нажмите кнопку **MENU/EXIT**.
- Для возврата в предыдущее меню нажмите кнопку **BACK**.

НАСТРОЙКА ВНЕШНЕГО ОБОРУДОВАНИЯ

Регулирование положения на экране, размера, фазы

Если картинка не достаточно четкая после авто настройки, произведите до-настройку вручную.

Эта функция работает в следующем режиме: RGB [PC].

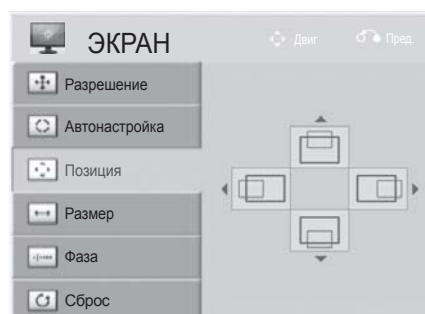
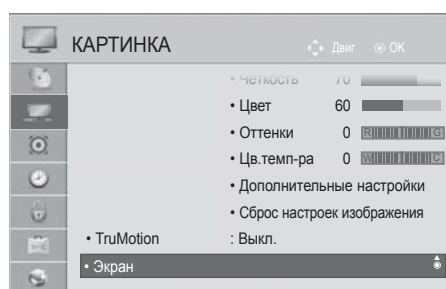

-   Выберите **КАРТИНКА**.
-   Выберите **Экран**.
-   Выберите **Позиция, Размер** или **Фаза**.
-    Проведите соответствующую настройку.
- 

- Для возврата к нормальному режиму просмотра ТВ нажмите кнопку **MENU/EXIT**.
- Для возврата в предыдущее меню нажмите кнопку **BACK**.

НАСТРОЙКА СЕТИ

Подключение к проводной сети

Данный телевизор может быть подключен к локальной вычислительной сети (LAN) через порт LAN. После физического подключения телевизор должен быть настроен для работы в сети.

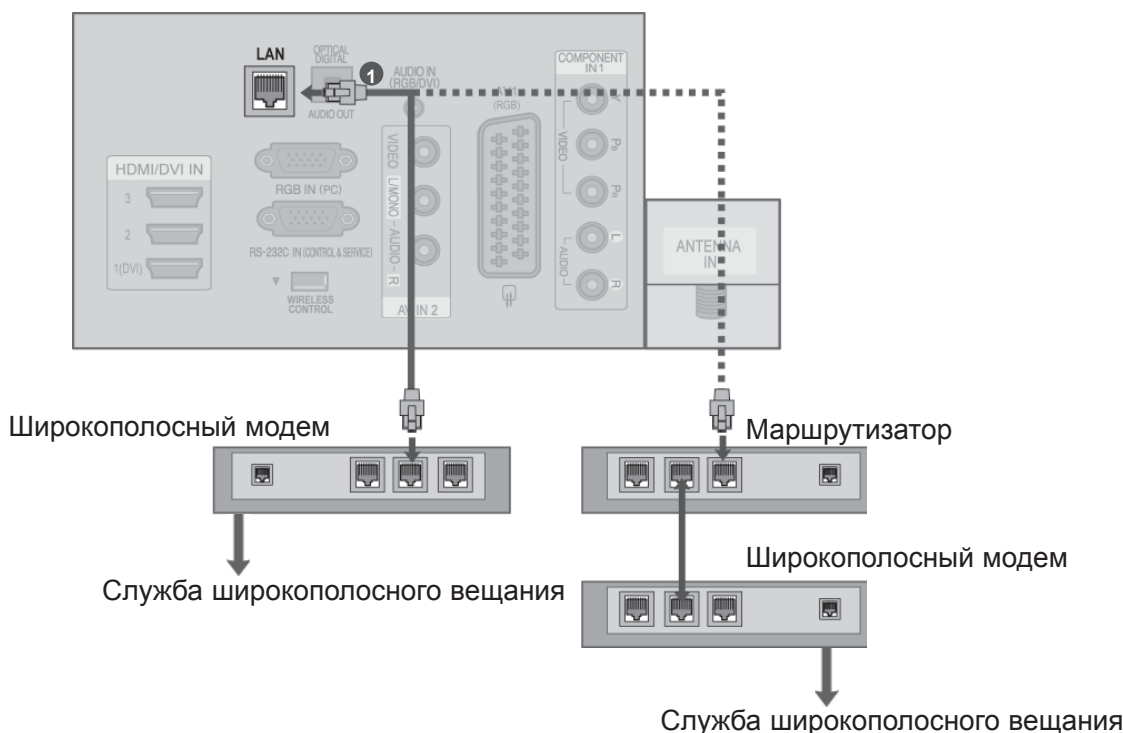

- 1 Подключите кабель к порту **LAN** модема или маршрутизатора и порту **LAN** телевизора.

- 2 Выберите "**Настройка сети**" в меню **СЕТЬ**.

- 3 После подключения порта **LAN** используйте меню **NetCast**.
 Более подробная информация о настройке и устранении неисправностей **Netcast**, см. по адресу <http://lgknowledgebase.com>. Поиск **Netcast**.

⚠ ВНИМАНИЕ

- ▶ Не подключайте модульный телефонный кабель к порту локальной вычислительной сети **LAN**.
- ▶ Поскольку существуют различные способы подключения, следуйте инструкциям вашего оператора связи или интернет-провайдера.













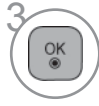

НАСТРОЙКА ВНЕШНЕГО ОБОРУДОВАНИЯ

Настройка проводной сети

Если доступны проводные и беспроводные сети, проводная является предпочтительной. После установки физического подключения для ряда домашних сетей может потребоваться настройка телевизионной сети.

Дополнительную информацию см. в руководстве пользователя к маршрутизатору или обратитесь в провайдеру интернет-услуг.



-   Выберите **СЕТЬ**.
-   Выберите **Установки сети**.
-   Выберите **проводной**.
-   Если вы уже настраивали сеть: выберите **Сброс**). Новые настройки подключения заменят текущие настройки сети.
-   Выберите **Автонастройка IP** или **Ручная настройка IP**.
-   При выборе **Ручная настройка IP**: IP-адреса необходимо будет ввести вручную.
-   Выберите **OK**.

- Для этой функции необходимо постоянное широкополосное подключение к Интернету.
- Вам не нужно подключаться к компьютеру, чтобы использовать эту функцию.
- Если **Установки сети** не срабатывает, проверьте состояние сети. Проверьте кабель ЛВС и убедитесь, что на маршрутизаторе включен протокол DHCP, если вы хотите использовать автонастройку.
- **Если** Установки сети не настроены полностью, сеть не сможет нормально функционировать.
- **Автонастройка IP**. Выберите эту настройку, если есть DHCP сервер в локальной вычислительной сети (ЛВС) через проводную связь, телевизор автоматически получит IP-адрес. Если вы используете широкополосный маршрутизатор или широкополосный модем, у которого есть функция DHCP (Dynamic Host Configuration Protocol) сервера. IP-адрес будет определен автоматически.
- **Ручная настройка IP**. Выберите эту настройку, если в сети нет DHCP сервера, и вы хотите ввести IP-адрес вручную.

НАСТРОЙКА ВНЕШНЕГО ОБОРУДОВАНИЯ

! ПРИМЕЧАНИЕ

- ▶ Более подробную информацию о настройке и устранении неисправностей Netcast см. по адресу <http://lgknowledgebase.com>. Поиск Netcast.
- ▶ Используйте стандартный кабель ЛВС для этого телевизора. Cat5 или лучше с разъемом RJ45.
- ▶ Многие проблемы с подключением к сети при установке часто могут быть устранены путем повторной настройки маршрутизатора или модема. Сразу после подключения проигрывателя к домашней сети выключите или отсоедините кабель питания маршрутизатора домашней сети или кабельный модем. Затем включите устройство и/или заново подсоедините кабель питания.
- ▶ В зависимости от интернет-провайдера количество устройств, которые могут получать доступ к Интернету, может быть ограничено соответствующими условиями обслуживания. Для получения дополнительной информации свяжитесь с вашим интернет-провайдером.
- ▶ Компания LG не несет ответственности за какие-либо сбои в работе телевидения и/или сети Интернет по причине ошибок/неисправностей соединения, связанных с вашим широкополосным подключением к Интернету или с другим подключенным оборудованием.
- ▶ Компания LG не несет ответственности за проблемы с подключением к Интернету.
- ▶ Некоторые виды содержимого, доступного по сетевому соединению, могут быть несовместимы с телевизором. Если есть вопросы по поводу такого содержимого, свяжитесь с создателем этого содержимого.
- ▶ Если скорость сетевого соединения не отвечает требованиям содержимого, к которому осуществляется доступ, результат может быть неудовлетворительным.
- ▶ Некоторые операции по подключению к Интернету могут быть невозможны из-за определенных ограничений, установленных провайдером широкополосного подключения к Интернету.
- ▶ Любая плата, взимаемая интернет-провайдером, в том числе, без ограничения, плата за соединение покрывается вами лично.
- ▶ Для подключения к этому телевизору требуется порт ЛВС стандарта 10 Base-T или 100 Base-TX. Если Интернет-служба не поддерживает такое соединение, нельзя будет подключить телевизор.
- ▶ DSL модем требуется для пользования услугой DSL, кабельный модем требуется для пользования услугой кабельного модема. В зависимости от способа доступа и абонентского договора с вашим интернет-провайдером вы, возможно, не сможете использовать функцию подключения к Интернету, имеющуюся на данном телевизоре, либо может быть ограничено количество устройств, которые можно подсоединять одновременно (если ваш провайдер ограничивает соглашение одним устройством, то телевизор не может быть подключен, если уже подключен компьютер).
- ▶ Использование маршрутизатора может быть запрещено или ограничено в зависимости от политики и ограничений вашего интернет-провайдера. Для получения дополнительной информации обратитесь к вашему интернет-провайдеру напрямую.
- ▶ Беспроводная сеть работает на радиочастотах 2,4 ГГц, которые также используются другими бытовыми приборами, такими как беспроводной телефон, устройства Bluetooth®, микроволновая печь, поэтому из-за таких устройств могут возникать помехи. На этих частотах работает беспроводной проигрыватель мультимедиа LG, беспроводные телефоны, другие устройства Wi-Fi.
- ▶ Окружающие условия могут привести к снижению скорости передачи данных в беспроводной сети.
- ▶ Выключите все неиспользуемое сетевое оборудование в домашней локальной сети. Некоторые устройства могут генерировать сетевой трафик.
- ▶ В некоторых случаях установка точки доступа или беспроводного маршрутизатора выше от пола может улучшить прием.
- ▶ Качество приема через беспроводное соединение зависит от многих факторов, таких как тип точки доступа, расстояние между телевизором и точкой доступа и расположение телевизора.
- ▶ При подключении к Интернету с использованием проводного или беспроводного маршрутизатора соединение может быть прервано из-за ограничений в использовании и необходимости подтверждения у провайдера.
- ▶ Для подключения беспроводной точки доступа требуется точка доступа, поддерживающая беспроводное подключение. Также должна быть включена функция беспроводного соединения на точке доступа. Узнайте у поставщика, возможно ли устанавливать беспроводное соединение с точкой доступа.
- ▶ Проверьте параметры безопасности SSID точки доступа для беспроводного соединения с точкой доступа и узнайте у поставщика точки доступа параметры безопасности SSID.
- ▶ При неправильной настройке параметров сетевого оборудования (проводного или беспроводного маршрутизатора, концентратора и т. д.) телевизор может работать медленно или неправильно. Настройте параметры необходимым образом (см. инструкции в документации устройства) и установите сеть.
- ▶ Если точка доступа настроена для работы в режиме 802.11 n (кроме России) и выбрано шифрование WEP (64- или 128-разрядное) или WPA (TKIP/AES), соединение нельзя установить. В этом случае могут быть доступны другие способы соединения (см. документацию точки доступа).

Подключение к беспроводной сети

Адаптер LG Wireless LAN for Broadband/DLNA Adaptor а позволяет подключить телевизор к беспроводной локальной сети.

Конфигурация сети и способ подключения могут различаться в зависимости от используемого оборудования и сетевого окружения. Обратитесь к инструкциям по установке, прилагаемым к вашей точке доступа или беспроводному маршрутизатору для получения детальных инструкций по подключению и сетевым настройкам.

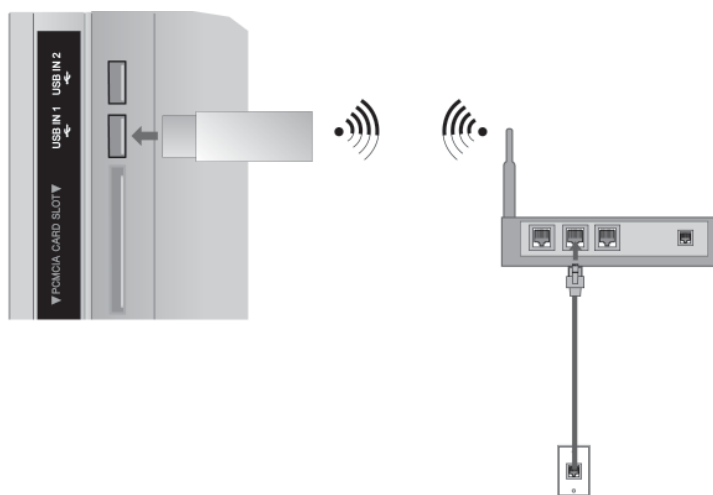

- 1 Подсоедините **Адаптер LG Wireless LAN for Broadband/DLNA** к разъему **USB IN 1** или **USB IN 2** на телевизоре.
- 2 Выберите “Установки сети” в меню **СЕТЬ**. После подключения можно использовать меню **NetCast**.

! ПРИМЕЧАНИЕ

- ▶ Для доступа к хранящимся на компьютере изображениям, музыке или видео с помощью маршрутизатора рекомендуется использовать проводной порт на маршрутизаторе.
- ▶ При использовании беспроводного порта маршрутизатора некоторые функции могут быть ограничены.

НАСТРОЙКА ВНЕШНЕГО ОБОРУДОВАНИЯ

Настройка беспроводной сети

Перед подключением телевизора к сети требуется настройка точки доступа или беспроводного маршрутизатора.

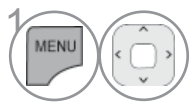

1 Выберите **СЕТЬ**.

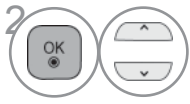

2 Выберите **Установки сети**.

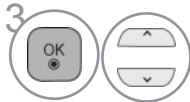

3 Выберите **Беспроводной**.



4 Если вы уже настраивали сеть: выберите **Сброс**.
Новые настройки подключения заменят текущие настройки сети.

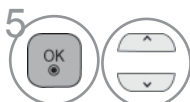

5 Выберите **Настройка из списка точек доступа (AP)**.



6 Выполните поиск всех доступных точек доступа или беспроводных маршрутизаторов в пределах досягаемости, они отобразятся в виде списка.



7 Выберите точку доступа или беспроводной маршрутизатор из списка (если ваша точка доступа заблокирована, введите защитный ключ точки доступа).



8 Введите защитный ключ точки доступа.

9 Повторите шаги 4–5, описанные на стр. 20.

Если задан защитный код

PIN-код (Персональный идентификационный номер)

Если вы хотите подключить точку доступа или маршрутизатор с PIN-кодом, используйте эту функцию.

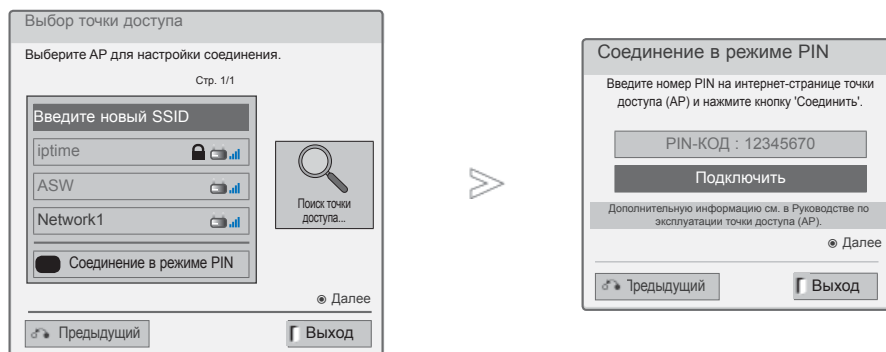

- 1 Повторите шаги 1–6, описанные на стр. 24.
- 2 Красный Подключите точку доступа с режимом PIN-кода.
- 3 На экране телевизора отобразятся ID сети и защитный ключ. Введите PIN-код устройства.
- 4 OK Выберите **Подключить**.
- 5 Повторите шаги 4–5, описанные на стр. 20.

■ PIN-код это уникальный 8-значный номер ключа.

НАСТРОЙКА ВНЕШНЕГО ОБОРУДОВАНИЯ

Простая установка (режим WPS-кнопки)

Если ваша точка доступа или беспроводной маршрутизатор поддерживает PIN-код или WPS (Wi-Fi Protected Setup), то можно использовать точку доступа или беспроводной маршрутизатор в пределах 120 секунд. Вам не нужно знать имя точки доступа (SSID – идентификатор беспроводной сети) и защитный код вашей точки доступа или беспроводного маршрутизатора.

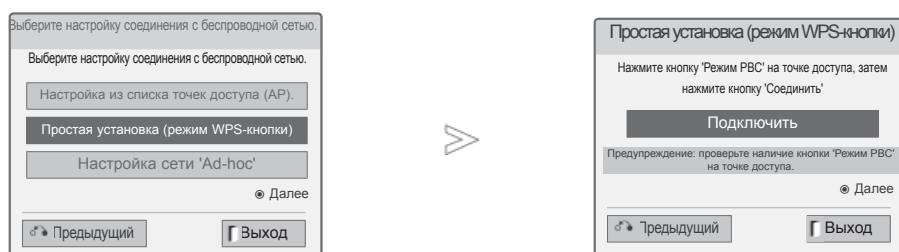

1 Повторите шаги 1–4, описанные на стр. 24.

2   Выберите **Простая установка (режим WPS-кнопки)**.

3  Выберите **Подключить**.

4 Повторите шаги 4–5, описанные на стр. 20.

Режим Ad-hoc

Это способ взаимодействия непосредственно с устройством, без обращения к точке доступа. Это то же самое, что соединение двух компьютеров переходным кабелем.

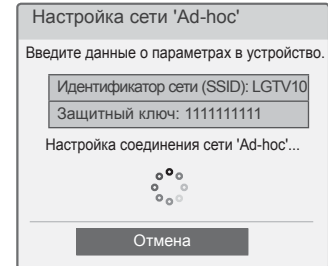
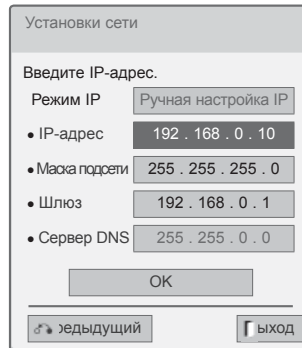
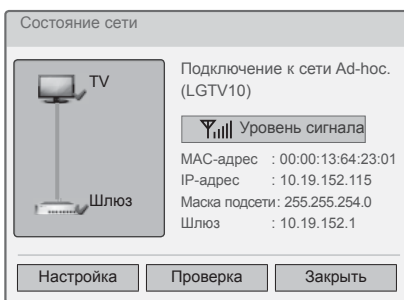
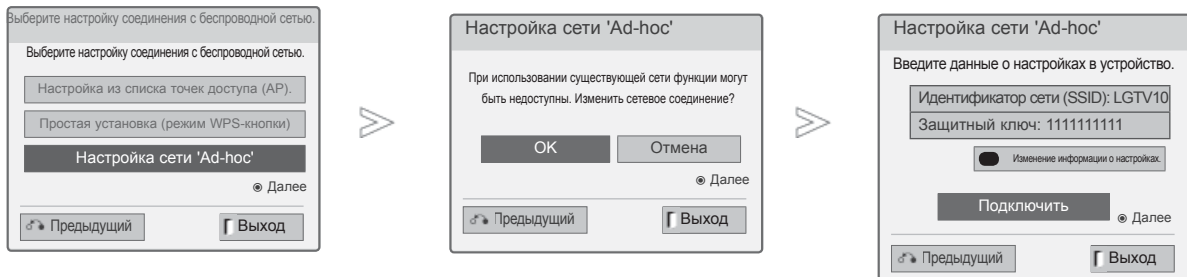

• Пример настройки параметров на компьютере, поддерживающем беспроводную сеть

1. Найдите устройство беспроводной сети на компьютере.
2. Выберите LGTV10 в списке. (Выберите такое имя сети, которое указано на экране телевизора.)
3. Введите 1111111111 в диалоговом окне «Введение защитного ключа». (Введите такой защитный ключ, который указан на экране телевизора.)

- Настройка компьютера
Интернет-протокол (TCP/IP) на компьютере необходимо настроить вручную. IP-адрес, маску подсети и шлюз по умолчанию можно установить по своему усмотрению. Например, IP-адрес: 192.168.0.1; маска подсети: 255.255.255.0; шлюз по умолчанию: 192.168.0.10
- Настройка телевизора
Просмотрите IP-адрес и шлюз на компьютере. Введите указанный на компьютере шлюз в поле IP-адреса и указанный IP-адрес в поле шлюза, а затем выберите **OK**.
Например, IP-адрес: 192.168.0.10; маска подсети: 255.255.255.0; шлюз по умолчанию: 192.168.0.1

1 Повторите шаги 1–3, описанные на стр. 24.

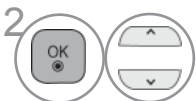

Выберите **Настройка сети 'Ad-hoc'**.



Введите IP-адрес.



Выберите **OK**.



Настройка сети будет выполнена. Выберите **Закреть**.



Выберите **Подключить** (Connect) для подключения сети Ad-hoc. На экране телевизора отобразятся ID сети и защитный ключ. Введите ID сети и защитный ключ устройства. Если сеть не может функционировать, измените информацию о настройках с помощью Красной кнопки (RED).

НАСТРОЙКА ВНЕШНЕГО ОБОРУДОВАНИЯ

Состояние сети

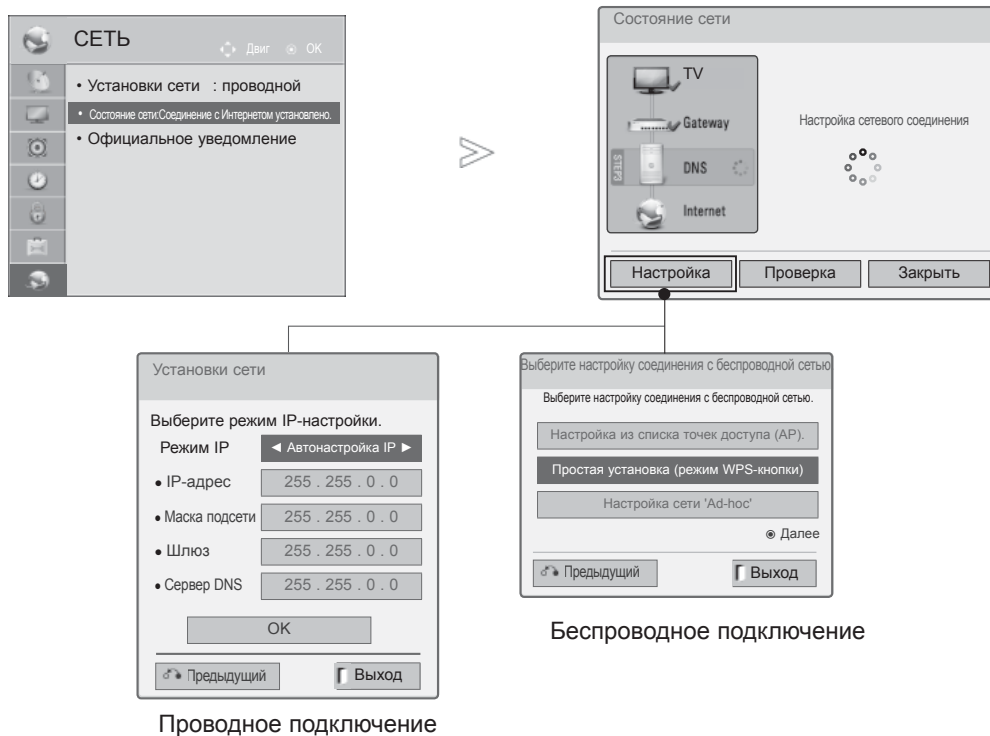

-   Выберите **СЕТЬ**.
-   Выберите **Состояние сети**.
-  Проверьте состояния сети.

- **Настройка:** Возврат в меню настроек сети или меню типа настроек беспроводной сети.
- **Проверка:** Проверка текущего состояния сети после настройки сети.
- **Закреть:** Возврат к предыдущему меню.

ПРОСМОТР ПРОГРАММЫ / УПРАВЛЕНИЕ ПРОГРАММАМИ

ВКЛЮЧЕНИЕ И ВЫКЛЮЧЕНИЕ ТЕЛЕВИЗОРА

Если телевизор будет включен, эти функции можно будет использовать..

- 1 Сначала подключите кабель питания. телевизор перейдет в режим ожидания.
- 2 Чтобы включить телевизор, находящийся в режиме ожидания, нажмите кнопки \odot/I , **INPUT**, $P^{\wedge} \vee$, **Цифровые кнопки (От 0 до 9)** или цифровые кнопки на пульте дистанционного управления.(Эта функция доступна не во всех странах.)

ИНИЦИАЛИЗАЦИЯ ПРИ ВКЛЮЧЕНИИ

- 1 Если после включения телевизора на экране отображается меню функций, то можно задать **Язык**, **Настройка режима**, **Индикатор питания**(Когда вы выбрали **Домашний просмотр** из **Настройка режима**-только для моделей LED LCD TV), **Страна** (Кроме 32/37/42/47/55LE59**, 32/37/42/47/55LE79**, 42/47/55LE89**, 32/37/42/47/55LD69**, 32/42/47LD79**, 32/37/42LD89**, 42/47LX69**, 50/60PK59*, 50/60PK79**, 50/60PK99**) или **Часовой пояс** (Когда в качестве страны выбрана Россия) или **Устан. пароль** (если в разделе Страна выбрана Франция), **Автопоиск**.

ПРИМЕЧАНИЕ:

- а.Если меню было закрыто до завершения начальной настройки, меню начальной настройки можно будет вызвать снова.
- б.Для перехода от текущего сообщения на экране к предыдущему нажмите кнопку **BACK**.
- с.Для стран с неподтвержденными стандартами цифрового телевидения вещания, некоторые функции цифрового телевидения, в зависимости от среды вещания, могут не работать.
- д.Режим «Домашний просмотр» - оптимальная настройка для домашнего помещения, установлен на телевизоре по умолчанию.
- е.Режим «Магазин демо» - оптимальная настройка для помещения магазина. При изменении пользователем настроек качества отображаемой картинке, в режиме "Магазин демо" через некоторое время происходит сброс до настройки качества отображаемой картинке, установленной изготовителем.
- ф. Режим изображения — «Home Use» (Домашний просмотр) или «Store Demo» Магазин демо) — может быть изменен с помощью настройки «Mode Setting» (Настройка режима) в меню **OPTION (ОПЦИИ)**.
- г. Если в разделе Страна выбрана Франция, то пароль меняется с "0", '0', '0', '0' на '1', '2', '3', '4'.

ВЫБОР ПРОГРАММЫ

- 1 Для выбора программы нажмите кнопку $P^{\wedge} \vee$ или Цифровые кнопки.

НАСТРОЙКА ГРОМКОСТИ









- 1 Чтобы настроить громкость звука, нажмите кнопку $\triangle +$ или $-$.
- 2 При желании можно отключить звук, нажав кнопку **MUTE**.

Эту функцию можно отключить, нажав кнопку **MUTE** (Отключить звук), $\triangle +$ или $-$ или кнопку Режим **аудио-видео сигнала**.



ПРОСМОТР ПРОГРАММЫ / УПРАВЛЕНИЕ ПРОГРАММАМИ

QUICK MENU (МЕНЮ БЫСТРОГО ДОСТУПА)



Экранное меню OSD телевизора может немного отличаться от изображенного на этом рисунке. Q.Menu (Quick Menu) - это меню функций, которые часто используются пользователями.

-  **Формат изображения:** Выбор желаемого формата изображения. Для настройки увеличения выберите 14:9, **Увеличение** и **Масштабирование** в меню форматы изображения. После завершения настройки увеличения дисплей вернется назад в **Q.Menu**.
-  **Clear Voice II :** Дифференцируя диапазон звучания человеческого голоса от других, эта функция помогает пользователям лучше слышать человеческие голоса.
-  **Режим изображения :** Выбор желаемого режима картинки.
-  **Режим звучания :** Это функция осуществляет автоматическое сочетание звука, которое считается лучшим для просматриваемого изображения. Выбор желаемого режима звука.
-  **Звук** или **Язык аудио :** Выбор выхода для передачи звука.
-  **Таймер сна :** Устанавливает таймер автоматического отключения.
-  **Вкл./выкл. пропуск :** Выбор вкл/откл функции Пропустить.
-  **USB-устройство :** Выберите «Извлечь» чтобы извлечь USB устройство.







1   Отобразить каждое меню.

2  Выберите желаемый звук.

3   • Для возврата к просмотру ТВ в нормальном режиме нажмите **Q.MENU/EXIT**.
• Для возврата в предыдущее меню нажмите кнопку **BACK**.

ВЫБОР И НАСТРОЙКА ЭКРАННЫХ МЕНЮ

Экранное меню OSD телевизора может немного отличаться от изображенного на этом рисунке.

- 1   Выведите каждое меню.
- 2   Выберите пункт меню.
- 3  Перейдите к всплывающему меню.

- Нажмите кнопку **Красный**, чтобы войти в меню Поддержка клиента.
- Нажмите **Зеленый** кнопку, чтобы ознакомиться с упрощенной инструкцией по применению.
- Для возврата к нормальному режиму просмотра ТВ нажмите кнопку **MENU/EXIT**.
- Для возврата в предыдущее меню нажмите кнопку **BACK**.

! ПРИМЕЧАНИЕ

- ▶ Использовать **ISM** можно только в моделях плазменных телевизоров.
- ▶ Использовать **Подсветка** и **Индикатор питания** можно только в моделях ЖК-телевизоров и ЖК-телевизоров с LED подсветкой.
- ▶ В аналоговом режиме нельзя использовать информацию Данные CI.

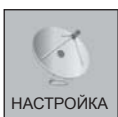

НАСТРОЙКА

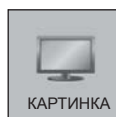
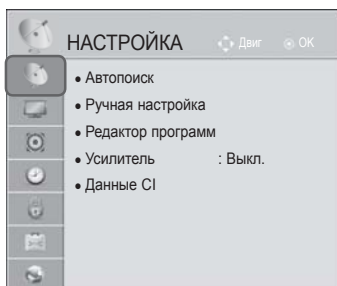

КАРТИНКА

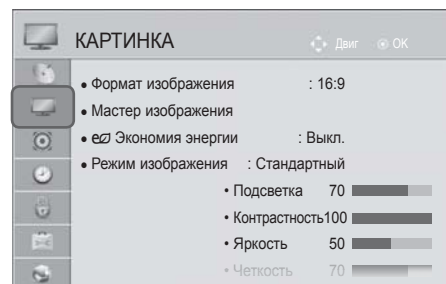

ЗВУК



ВРЕМЯ

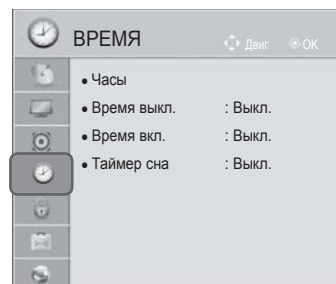

ПРОСМОТР ПРОГРАММЫ / УПРАВЛЕНИЕ ПРОГРАММАМИ

ПРОСМОТР ПРОГРАММЫ / УПРАВЛЕНИЕ ПРОГРАММАМИ

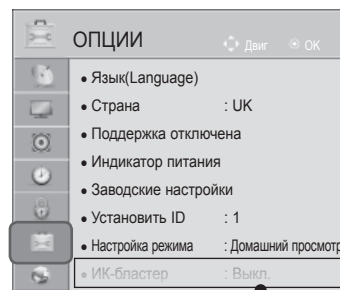
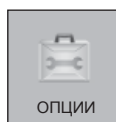
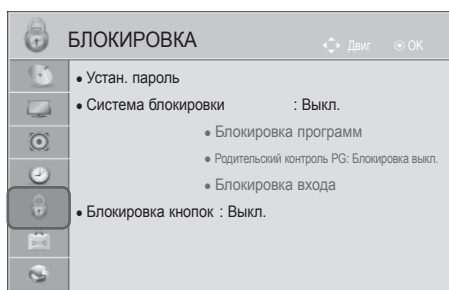

• Дополнительную информацию см. в дополнительном руководстве по эксплуатации беспроводного проигрывателя Media Box.

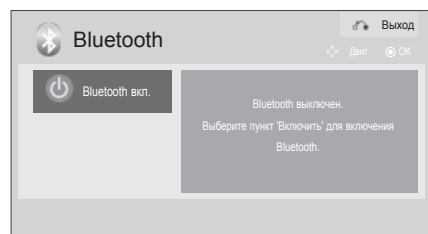
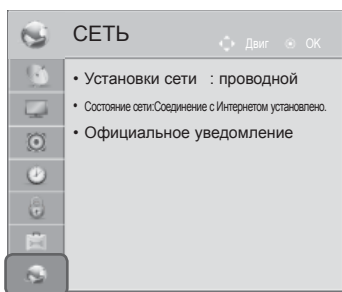

(Кроме 32/37/42/47/55LE5***, 32/37/42/47/55LD6***, 32/42/47LD7***, 32/37/42LD8***, 42/47LX6***, 50/60PK5**)

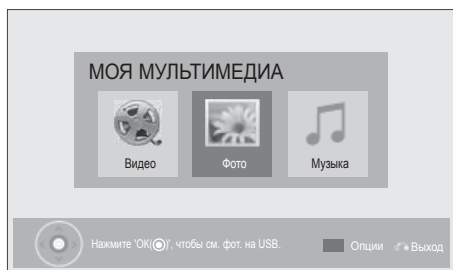

■ Приведенное изображение может отличаться от вашего телевизора.

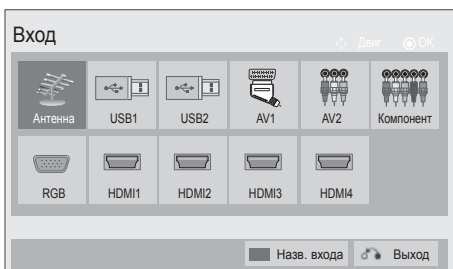
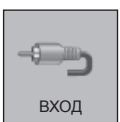

(Только 32/37/42/47/55LE5***, 32/37/42/47/55LD6***, 32/42/47LD7***, 32/37/42LD8***, 42/47LX6***, 50/60PK5**)

АВТОМАТИЧЕСКАЯ НАСТРОЙКА НА ТЕЛЕВИЗИОННЫЕ СТАНЦИИ

Используется для автоматического поиска и сохранения всех программ.

При запуске автоматического программирования вся ранее записанная служебная информация будет удалена.

Можно сохранить до 1000 программ. Это количество может незначительно отличаться в зависимости от транслируемых сигналов.

DVB-T, DVB-C Auto Tuning – меню для пользователей из стран, где поддерживаются кабели цифрового телевидения.

Если необходимо выбрать **Антенна**,

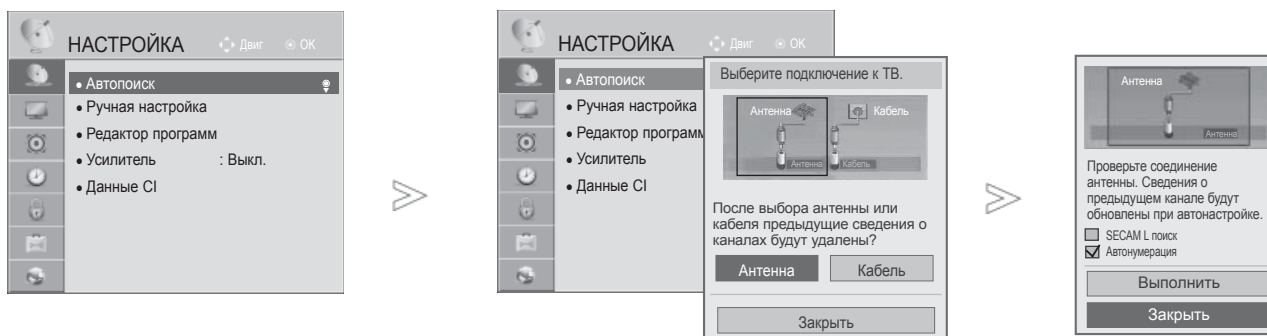

1. Выберите **НАСТРОЙКА**.
2. Выберите **Автопоиск**.
3. Выберите **Антенна**.
4. Выберите **Выполнить**.
5. Запустите **Автопоиск**.

- Для ввода пароля из 4 цифр при включенной Система блокировки 'Вкл.' используйте цифровые кнопки..
- Если необходимо продолжать выбирать параметры автонастройки, нажмите кнопку **Выполнить**, используя кнопки $\wedge \vee$. После этого нажмите кнопку **ОК**. В противном случае выберите **Заккрыть**.
- **Автонумерация**: выбор использования номеров программ, полученных с телестанции при настройке.
- **SECAM L поиск**: Кроме 32/37/42/47/55LE59**, 32/37/42/47/55LE79**, 42/47/55LE89**, 32/37/42/47/55LD69**, 32/42/47LD79**, 32/37/42LD89**, 42/47LX69**, 42/47LX69**, 50/60PK59*, 50/60PK79**, 50/60PK99**
- Когда в меню **Страна** выбрана Италия и после выполнения автопоиска отображается окно с информацией о возникновении конфликта программ, выберите станцию для номера, с которым связан конфликт, чтобы решить проблему.

• В этой стране может быть использован DVB кабель: Германия, Нидерланды, Швеция, Швейцария, Дания, Австрия, Финляндия, Норвегия, Словения, Венгрия. (Может быть добавлена поддерживаемая страна.)

- Для возврата к нормальному режиму просмотра ТВ нажмите кнопку **MENU/EXIT**.
- Для возврата в предыдущее меню нажмите кнопку **BACK**.

ПРОСМОТР ПРОГРАММЫ / УПРАВЛЕНИЕ ПРОГРАММАМИ

Если необходимо выбрать **Кабель**,

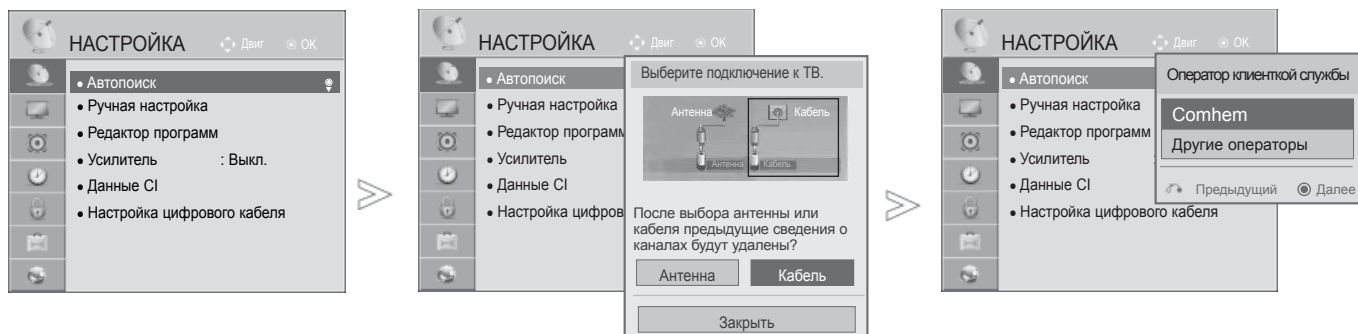

1. Выберите **НАСТРОЙКА**.
2. Выберите **Автопоиск**.
3. Выберите **Кабель**.
4. Выберите **Comhem** или **Другие операторы**.
5. Выберите **Быстрый** или **Полный**.

- Для ввода пароля из 4 цифр при включенной Система блокировки 'Вкл.' используйте цифровые кнопки.
- При выборе режима Кабельного ТВ, экран отображения выбора Оператора Кабельного ТВ может отличаться или не существовать вовсе в зависимости от состояния местных кабельных сетей или специфики страны, в которой агрегат используется.
- Окно переключения между режимами **Оператор клиентской службы** показан изначально для 3-х случаев когда вы открываете **Initial Setting** меню базовых установок, когда вы переключаетесь с режима **Антенна** на режим **Кабель** или же когда вы входите в меню **Страна**.
- При необходимости выбора **Оператор клиентской службы** в других случаях выберите **Настройка->Настройка цифрового кабеля-> Оператор клиентской службы**.

- Сертифицированные операторы SO : Швеция (Comhem, Canal Digital), Дания (YouSee, Canal Digital, Stofa), Норвегия (Canal Digital).
- Если отсутствуют требуемые вами операторы - выберите Other Operators (другие операторы).
- При выборе параметра "Прочие операторы", а также в том случае, если выбранная страна поддерживает только параметр "Прочие операторы", может понадобиться некоторое время для поиска всех каналов, либо некоторые каналы обнаружить не удастся.
Если некоторые каналы не появляются, выполните следующие действия:
 1. **НАСТРОЙКА -> Автопоиск -> Кабель -> Настройка**
 2. Переключите параметр Начальная настройка из "Выкл." в положение "**Вкл.**".
 3. Введите дополнительные величины, такие как частота, диапазон символов, модуляция и идентификатор сети. (Дополнительные сведения можно получить у своего поставщика услуг.)

- Для возврата к нормальному режиму просмотра ТВ нажмите кнопку **MENU/EXIT**.
- Для возврата в предыдущее меню нажмите кнопку **BACK**.

■ При выборе Быстрый,

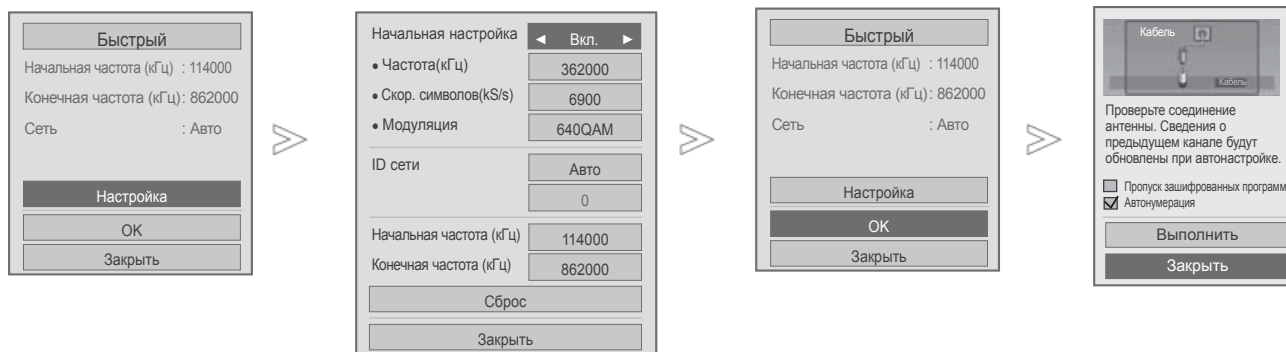

- 6 Выберите **Быстрый**.
- 7 Выберите **Настройка**.
- 8 Проведите соответствующую настройку.
- 9 Выберите **Заккрыть**.
- 10 Выберите **ОК**.
- 11 Выберите **Выполнить**.
- 12 Запустите **Автопоиск**.

- Если необходимо продолжать выбирать параметры автонастройки, нажмите кнопку **Выполнить**, используя кнопки $\wedge \vee$. После этого нажмите кнопку **ОК**. В противном случае выберите **Заккрыть**.
- **Автоумерация**: выбор использования номеров программ, полученных с телестанции при настройке.
- **Пропуск зашифрованных программ** : Зашифрованный канал пропускается при настройке в автоматическом режиме **Автопоиск** и при настройке вручную через **Ручная настройка**.

- Для возврата к нормальному режиму просмотра ТВ нажмите кнопку **MENU/EXIT**.
- Для возврата в предыдущее меню нажмите кнопку **BACK**.

ПРОСМОТР ПРОГРАММЫ / УПРАВЛЕНИЕ ПРОГРАММАМИ

■ При выборе **Полный**,

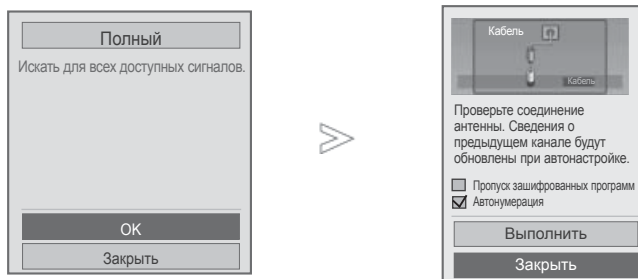

- 6  Выберите **Полный**.
- 7   Выберите **OK**.
- 8   Выберите **Выполнить**.
- 9  Запустите **Автопоиск**.

- Если необходимо продолжать выбирать параметры автонастройки, нажмите кнопку **Выполнить**, используя кнопки ^ v . После этого нажмите кнопку **OK**. В противном случае выберите **Заккрыть**.
- **Автонумерация**: выбор использования номеров программ, полученных с телестанции при настройке.
- **Пропуск зашифрованных программ** : Зашифрованный канал пропускается при настройке в автоматическом режиме **Автопоиск** и при настройке вручную через **Ручная настройка**.

- Для возврата к нормальному режиму просмотра ТВ нажмите кнопку **MENU/EXIT**.
- Для возврата в предыдущее меню нажмите кнопку **BACK**.

Следующие значения необходимы для быстрого и эффективного поиска всех необходимых программ. Обычно используемые значения устанавливаются по умолчанию.

Для правильной настройки обратитесь к поставщику услуг кабельного телевидения.

Во время работы функции Автонастройки в режиме DVB кабеля, выберите Full и агрегат произведет настройку по самому полному спектру частот и списку каналов.

Если не удастся найти программу с помощью поиска по умолчанию, выберите для поиска функцию «Full» (Полный).

Однако в случае выбора функции «Full» (Полный) для поиска автоматическая настройка может выполняться намного дольше.

- **Частота** : Введите частоту задаваемую пользователем.
- **Скор. символов** : Введите задаваемую пользователем скорость передачи символов (скорость передачи символов: скорость, с которой устройство, например модем, передает символы в канал).
- **Модуляция** : Введите задаваемую пользователем модуляцию. (модуляция: загрузка аудио- и видеосигналов на несущей частоте).
- **ID сети** : Уникальный идентификатор, назначаемый каждому пользователю.
- **Начальная частота** : Введите определяемую пользователем значение стартовой частоты.
- **Конечная частота** : Введите определяемую пользователем значение конечной частоты.

ПРОСМОТР ПРОГРАММЫ / УПРАВЛЕНИЕ ПРОГРАММАМИ

НАСТРОЙКА ЦИФРОВОГО КАБЕЛЬНОГО ТВ

(ТОЛЬКО В РЕЖИМЕ КАБЕЛЬНОГО ТВ)

Количество пунктов меню операторов услуг варьируется для разных стран в соответствии с количеством операторов в данной стране, а если в стране только 1 такой оператор, то функция неактивна.

После изменения оператора услуг, при нажатии кнопки **OK** или выборе опции **Заккрыть** появляется сообщение об удалении карты каналов, затем при выборе варианта **'Да'** появляется диалоговое окно автоматической настройки.

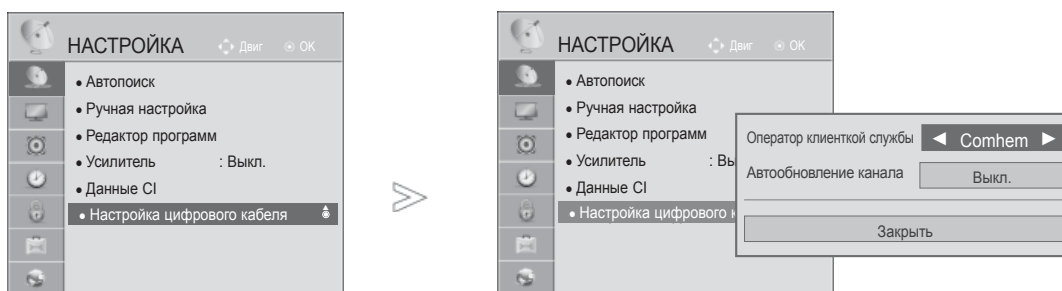

-   Выберите **НАСТРОЙКА**.
-   Выберите **Настройка цифрового кабеля**.
-   Выберите **Оператор клиенткой службы** или **Автообновление канала**.
-   Выберите желаемый звук.

- Если вы выберете **Кабель**, вы сможете начать работу с меню **Настройка цифрового кабеля**.
- Когда для функции **Автообновление канала** установлено значение **Вкл.**, можно обновить сведения для всех программ, которые могут быть обновлены, в том числе для текущей просматриваемой программы.
- Когда для функции **Автообновление канала** установлено значение **Выкл.**, можно обновить сведения только для текущей просматриваемой программы.









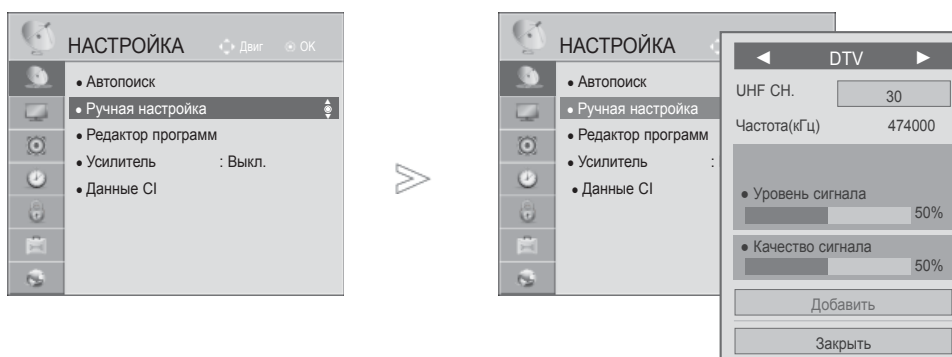

- Для возврата к нормальному режиму просмотра ТВ нажмите кнопку **MENU/EXIT**.
- Для возврата в предыдущее меню нажмите кнопку **BACK**.

РУЧНАЯ НАСТРОЙКА НА СТАНЦИИ (В ЦИФРОВОМ РЕЖИМЕ)

Настройка программ вручную позволяет добавлять программу в список программ вручную.

Если необходимо выбрать **Антенна**,



-   Выберите **НАСТРОЙКА**.
-   Выберите **Ручная настройка**.
-   Выберите **DTV**.
-    Выберите желаемый номер канала.
-   Выберите функцию обновить или добавить при наличии сигнала.

- Для ввода пароля из 4 цифр при установке для параметра **Система блокировки** значения **Вкл.** используйте кнопки с цифрами.
- Можно выбрать **SBAND**, когда в качестве страны выбрана Норвегия или Латвия.

- Для возврата к нормальному режиму просмотра ТВ нажмите кнопку **MENU/EXIT**.
- Для возврата в предыдущее меню нажмите кнопку **BACK**.

ПРОСМОТР ПРОГРАММЫ / УПРАВЛЕНИЕ ПРОГРАММАМИ

Если необходимо выбрать **Кабель**,

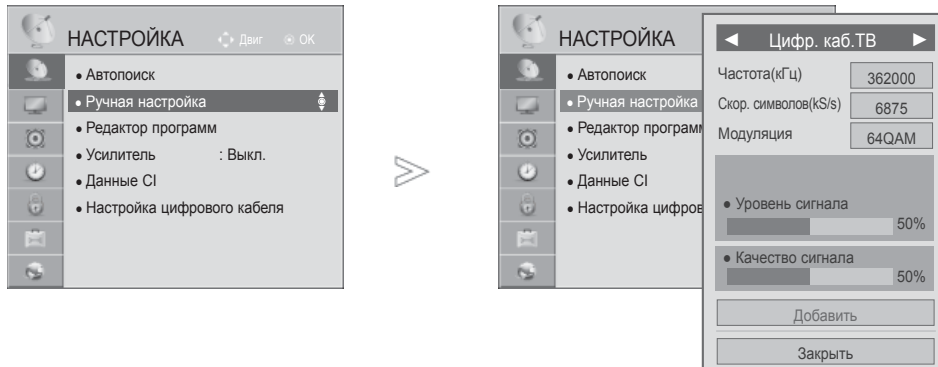

- 1 Выберите **НАСТРОЙКА**.
- 2 Выберите **Ручная настройка**.
- 3 Выберите **Цифр. каб.ТВ**.
- 4 Проведите соответствующую настройку.

- Для ввода пароля из 4 цифр при включенной **Система блокировки 'Вкл.'** используйте цифровые кнопки.
- **Скор. символов** : Введите задаваемую пользователем скорость передачи символов (скорость передачи символов: скорость, с которой устройство, например модем, передает символы в канал).
- **Модуляция** : Введите задаваемую пользователем модуляцию. (модуляция: загрузка аудио- и видеосигналов на несущей частоте).

- Для возврата к нормальному режиму просмотра ТВ нажмите кнопку **MENU/EXIT**.
- Для возврата в предыдущее меню нажмите кнопку **BACK**.

РУЧНАЯ НАСТРОЙКА НА СТАНЦИИ (В АНАЛОГОВОМ РЕЖИМЕ)

Режим ручной предварительной установки телевизионных каналов позволяет вам настроить телевизионные станции и расположить их в любой удобной для вас последовательности.

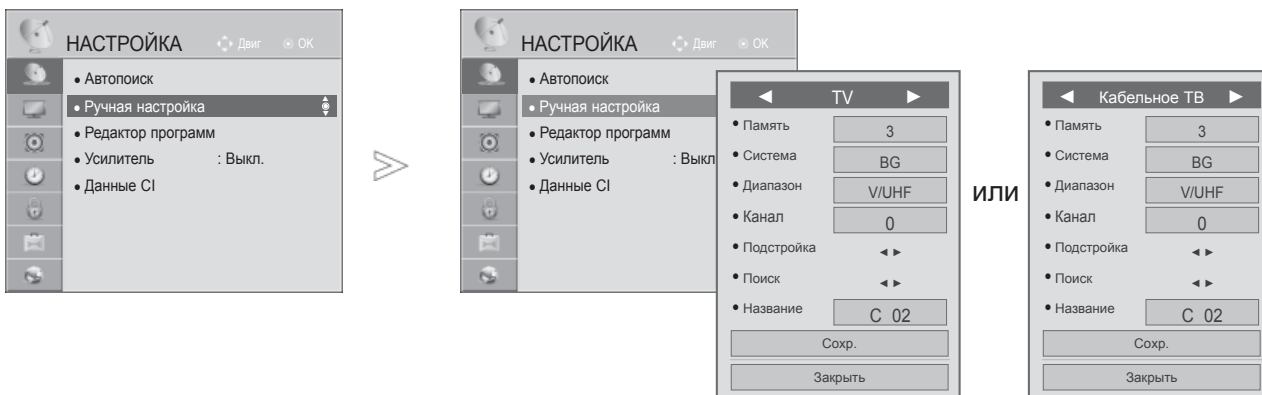

- 1 Выберите **НАСТРОЙКА**.
- 2 Выберите **Ручная настройка**.
- 3 Выберите **TV** или **Кабельное ТВ**.
- 4 или Выберите номер желаемой программы.
- 5 Выберите систему телевидения.

- 6 Выберите **V/UHF** или **Кабель**.
- 7 или Выберите желаемый номер канала.
- 8 Начать поиск.
- 9 Выберите **Сохранить**.

- Для возврата к нормальному режиму просмотра ТВ нажмите кнопку **MENU/EXIT**.
- Для возврата в предыдущее меню нажмите кнопку **BACK**.

- Для ввода пароля из 4 цифр при установке для параметра **Система блокировки** значения **Вкл.** используйте кнопки с цифрами.
- **L**: SECAM L/L' (Франция)
- **BG**: PAL B/G, SECAM B/G (Западная Европа, Восточная Европа, Азия, Новая Зеландия, Ближний Восток, Африка)
- **I**: PAL I (Великобритания, Ирландия, Гонконг, ЮАР)
- **DK**: PAL D/K, SECAM D/K (Восточная Европа, Китай, Африка, СНГ)
- Чтобы сохранить другой канал, повторите шаги с 4 по 9.

ПРОСМОТР ПРОГРАММЫ / УПРАВЛЕНИЕ ПРОГРАММАМИ

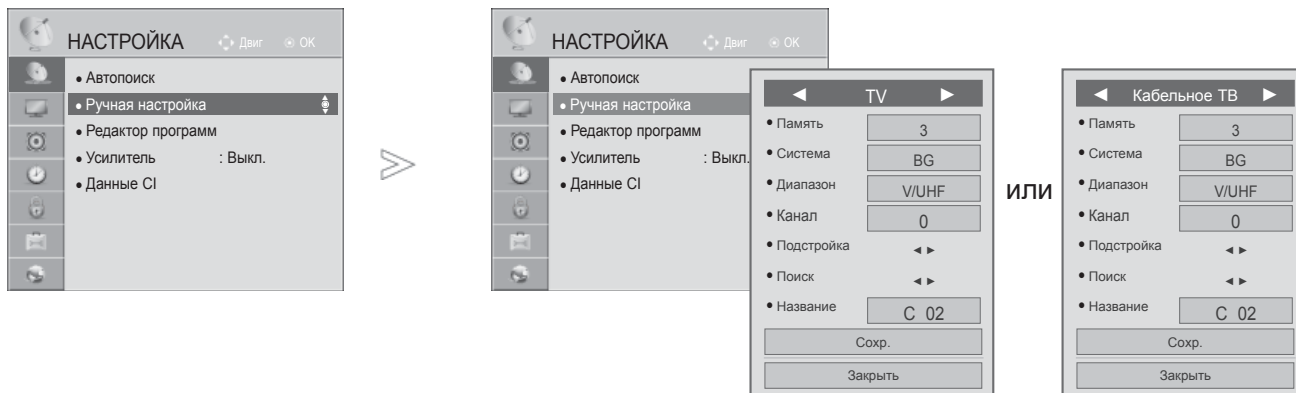

■ Присвоение названия станции

Также вы можете дать программе имя, состоящее из пяти символов для каждого номера программы.

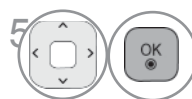

Выберите место и выберите второй знак, и так дальше.

Вы можете использовать алфавит от **A** до **Z**, цифры от **0** до **9**, +/- и пробел.



Выберите **Закреть**.

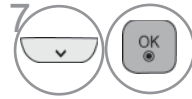

Выберите **Сохранить**.

■ Точная настройка

Обычно точная настройка требуется при плохом качестве сигнала.



Выберите **Подстройка**.



Точная настройка на лучший звук и изображение.



Выберите **Сохранить**.

- Для возврата к нормальному режиму просмотра ТВ нажмите кнопку **MENU/EXIT**.
- Для возврата в предыдущее меню нажмите кнопку **BACK**.

РЕДАКТИРОВАНИЕ ПРОГРАММ

Если номер программы пропускается, значит его невозможно выбрать с помощью кнопок **P** ^ v во время просмотра телевизора.

Чтобы выбрать пропущенную программу, наберите номер программы с помощью цифровых кнопок или выберите его в экранном меню Редак. программ.

Эта функция позволяет пропускать сохраненные программы.

в начале автоматической настройки флажок «Automatic Numbering» (Автонумерация) снят.

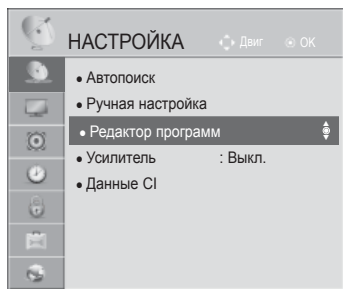

ИЛИ

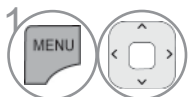
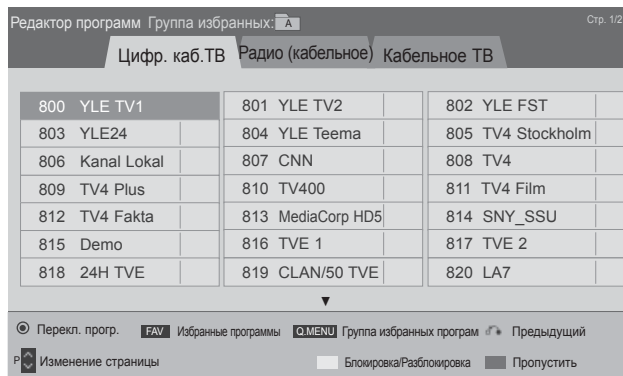

1 Выберите **НАСТРОЙКА**.

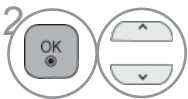

2 Выберите **Редактор программ**.



3 Запустите **Редактор программ**.





4 Выберите программу для сохранения или пропуска.

- Для возврата к нормальному режиму просмотра ТВ нажмите кнопку **MENU/EXIT**.
- Для возврата в предыдущее меню нажмите кнопку **BACK**.

ПРОСМОТР ПРОГРАММЫ / УПРАВЛЕНИЕ ПРОГРАММАМИ



В РЕЖИМЕ ЦИФРОВОЕ ТВ/РАДИО

■ Пропуск номера программы

-  Выберите номер программы, которую следует пропустить.
-  **Синий** Выделение номера программы синим цветом.
-  **Синий** Освобождение.

- Когда номер программы пропускается, это означает, что вы не сможете ее выбрать в нормальном режиме работы телевизора с помощью кнопок **P** [^] _v переключения программ.
- Чтобы выбрать пропущенную программу, наберите номер программы с помощью цифровых кнопок или выберите его в экранном меню Редак. программ или EPG.

■ Блокировка программ по номерам



-  Выберите номер программы, которую необходимо заблокировать.
-  **Желтый** Выделите номер программы желтым.
-  **Желтый** Освобождение.

- Можно сохранить блокировку программы, даже если система блокировки выключена.

В РЕЖИМЕ ТВ





Эта функция позволяет вам удалять или пропускать сохраненные программы. Вы также можете переместить некоторые каналы и использовать для программ другие номера.

■ Удаление программы



-  Выберите номер программы, которую следует удалить.
-  **Красный** Выделение номера программы красным цветом.

- Выбранная программа удаляется, а все последующие программы перемещаются вверх на одну позицию.

■ Перемещение программы



-  Выберите номер программы, которую следует переместить.
-  **Зеленый**  Выделение номера программы зеленым цветом.
-  **Зеленый** Освобождение.

■ Пропуск номера программы

- 1  Выберите номер программы, которую следует пропустить.
- 2  Синий Выделите номер программы синим цветом.
- 3  Синий Освобождение.



- Когда номер программы пропускается, это означает, что вы не сможете ее выбрать в нормальном режиме работы телевизора с помощью кнопок P[^] v переключения программ.
- Чтобы выбрать пропущенную программу, наберите номер программы с помощью цифровых кнопок или выберите его в экранном меню Редакт. программ или EPG.

■ Auto Sort (Автоматическая сортировка)

- 1   Запустите Автоматическую сортировку.

- После активации Auto Sort вы больше не сможете редактировать программы.



■ Блокировка программ по номерам

- 1  Выберите номер программы, которую необходимо заблокировать.
- 2  Желтый Выделите номер программы желтым.
- 3  Желтый Освобождение.

- Можно сохранить блокировку программы, даже если система блокировки выключена.

■ Выбор любимой программы

Любимые программы — это удобная функция, позволяющая быстро просмотреть программы по своему выбору без ожидания выполнения телевизором сканирования всех программ.

- 1  Выбор необходимой программы.
- 2  Добавьте соответствующую программу в список любимых программ текущей группы любимых передач.
- 3  Освобождение.

ПРОСМОТР ПРОГРАММЫ / УПРАВЛЕНИЕ ПРОГРАММАМИ

■ Выберите группу любимых программ



Выбор необходимой программы.



Отображать диалоговое окно при возможности изменения группы любимых передач.







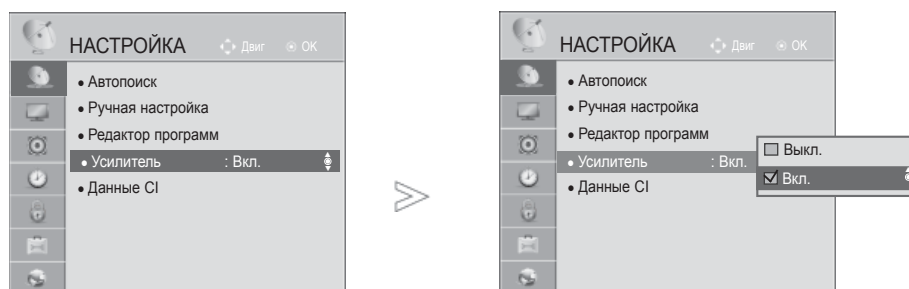

Выберите группу любимых передач.

УСИЛИТЕЛЬ

Если сигнал принимается плохо, выберите Вкл..

Если сигнал сильный, выберите Выкл..



-   Выберите **НАСТРОЙКА**.
-   Выберите **Усилитель**.
-   Выберите **Вкл.** или **Выкл.**.
-  Сохранить.

- Для возврата к нормальному режиму просмотра ТВ нажмите кнопку **MENU/EXIT**.
- Для возврата в предыдущее меню нажмите кнопку **BACK**.

ПРОСМОТР ПРОГРАММЫ / УПРАВЛЕНИЕ ПРОГРАММАМИ

ИНФОРМАЦИЯ О CI [ОБЩЕМ ИНТЕРФЕЙСЕ]

Эта функция позволяет просматривать шифрованные услуги (платные услуги). Если снять модуль CI, воспользоваться платными услугами будет невозможно.

После того как модуль будет вставлен в разъем CI, откроется доступ к меню модуля. Для покупки модуля и смарт-карты свяжитесь со своим дилером поддержки. Не вставляйте и не извлекайте модуль CI из телевизора слишком часто. Это может вызвать проблемы. При включении телевизора после установки модуля CI звук часто будет отсутствовать.

Наличие модуля CI и смарт-карты может сделать картинку неестественной.

При использовании CAM (Conditional Access Module, модуль условного доступа) убедитесь в том, что он полностью соответствует требованиям DVB-CI или CI plus.

Ненормальная работа модуля CAM (модуль условного доступа) может повлиять на качество изображения.

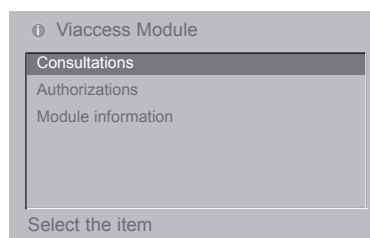
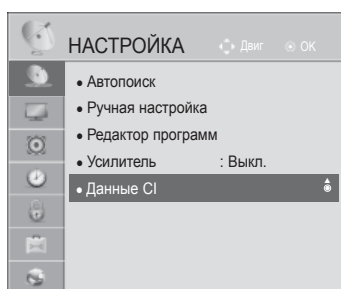

- Данный OSD приведен только для иллюстрации, параметры меню и формат экрана могут варьироваться в зависимости от поставщика цифровых платных видеослуг.
- Вы можете изменить экран меню CI (общего интерфейса) и услуги у вашего дилера.

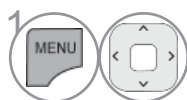

1 Выберите **НАСТРОЙКА**.

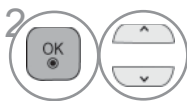

2 Выберите **Данные CI**.

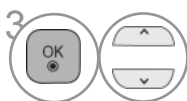

3 Выберите желаемый пункт: Module information (информация о модуле), smart card information (информация о смарт-карте), language (язык), software download (загрузка программного обеспечения) и т.д.



4 Сохранить.

- Для возврата в предыдущее меню нажмите кнопку **BACK/EXIT**.

ОБНОВЛЕНИЕ ПО

Для улучшения его работы и/или добавления новых функций следует обновлять телевизор новыми версиями программного обеспечения.

Вы можете обновить программное обеспечение путем подключения телевизора непосредственно к серверу обновлений программного обеспечения.

Функция обновления программного обеспечения может работать неправильно в зависимости от интернет-окружения. В этом случае вы можете получить новейшее программное обеспечение в авторизованном сервисном центре LG Electronics и затем обновить ваш телевизор.



1 **Красный** Выберите **Поддержка клиента**.

2 Выберите **Обновление ПО**.

3 Выберите **Вкл.** или **Выкл.**
• Выбрав значение **Вкл.**, пользователь подтверждает сообщение о том, что имеется новое программное обеспечение.

4 Сохранить.

• Используйте функцию **Проверить версию обновления** для обновления программного обеспечения на сетевом сервере вручную.

- Для возврата к нормальному режиму просмотра ТВ нажмите кнопку **MENU/EXIT**.
- Для возврата в предыдущее меню нажмите кнопку **BACK**.

ПРОСМОТР ПРОГРАММЫ / УПРАВЛЕНИЕ ПРОГРАММАМИ

■ При настройке “Обновление ПО”

Иногда передача измененной цифровой информации о программном обеспечении может быть вызвана из меню на экране ТВ.

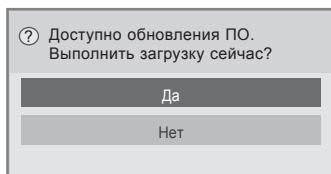

Простое обновление: для текущего потока обновления

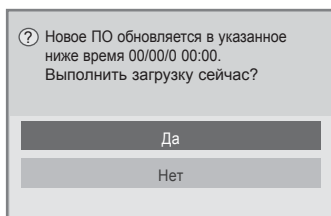

Обновление по расписанию: для запланированных потоков обновления
Если для параметра Software Update (Обновление программного обеспечения) выбрано значение Выкл., отображается сообщение с запросом на включение данного параметра (выбор значения On (Вкл.)).
Если при подключении к Интернету доступно новое программное обеспечение, будет отображаться следующее сообщение.

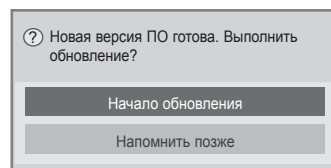

Чтобы начать загрузку, выберите "Да". Следующее диалоговое окно временно не отображается.
Состояние загрузки можно проверить в меню обновления программного обеспечения.

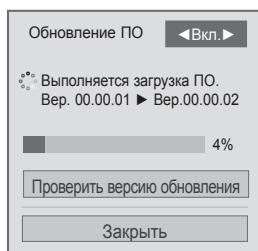

После завершения загрузки телевизор перезапустится.

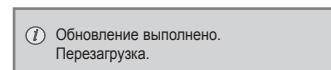

- При обновлении программного обеспечения:
 - Питание телевизора отключать нельзя.
 - После обновления программного обеспечения можно подтвердить версию ПО через меню обновления программного обеспечения.
 - Скачивание контента может отнимать большое количество времени, поэтому убедитесь в том, электропитание остается стабильно включенным на протяжении всего процесса скачивания.
- <Простое обновление, обновление по расписанию>
- Отсоединять антенну нельзя.
- Загрузка ПО возможна только в режиме ожидания или мультиплектора с услугой обновления ПО и прекращается при отсоединении силового кабеля или просмотре ТВ в режиме мультиплектора без услуги обновления ПО.
- При возврате к режиму ожидания или мультиплексирования с услугой обновления ПО, ПО будет докачено.
- <Обновление по сети,>
- Во время обновления программного обеспечения устройства, его не следует отключать от сети.
- Когда появляется новое программное обеспечение при открытии NetCast, вы не сможете воспользоваться NetCast без обновления программного обеспечения.
- Во время обновления программного обеспечения NetCast открыть невозможно.

ПРОВЕРКА ИЗОБРАЖЕНИЯ/ЗВУКА

С помощью этой функции клиентской поддержки можно выполнить проверку изображения и звука.



1 **Красный** Выберите **Поддержка клиента**.

2 Выберите **Графический тест** или **Звуковой тест**.

3 Выберите **Да** или **Нет**.

- Для возврата к нормальному режиму просмотра ТВ нажмите кнопку **MENU/EXIT**.
- Для возврата в предыдущее меню нажмите кнопку **BACK**.

ПРОСМОТР ПРОГРАММЫ / УПРАВЛЕНИЕ ПРОГРАММАМИ

ТЕСТ СИГНАЛА

Эта функция позволяет просматривать данные о производителе, модели/типе телевизора, серийный номер и версию программного обеспечения.

Выводится информация и уровень сигнала включенного *MUX.

Выводится информация о сигнале и имя сервиса выбранного MUX.

(*MUX — каталог каналов цифрового вещания более высокого уровня (один канал MUX включает несколько каналов).)

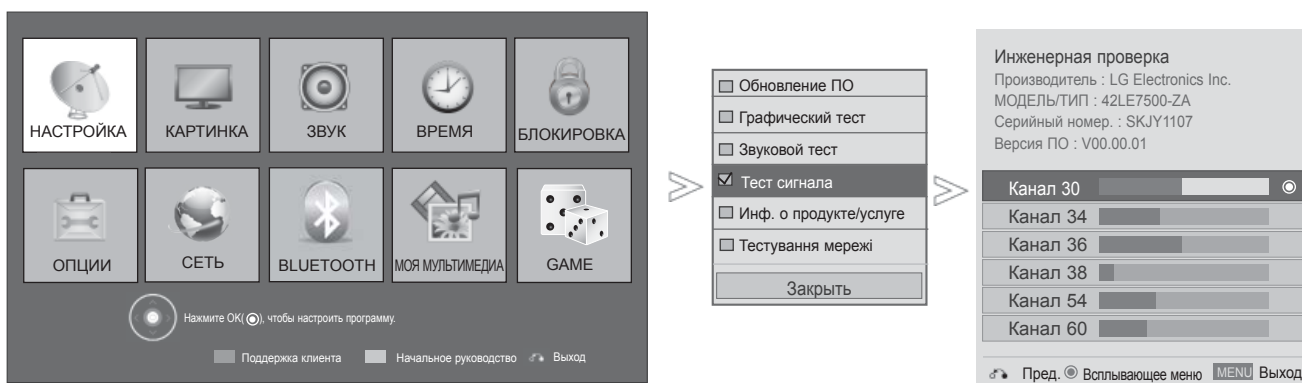

1. Нажмите **Красный** (MENU) Выберите **Поддержка клиента**.

2. Выберите **Тест сигнала**.

3. Отображается название **Производитель**, **Модель / Тип**, **Серийный номер** и **Версия ПО**.

4. Отображается информация о канале.

- Для возврата к нормальному режиму просмотра ТВ нажмите кнопку **MENU/EXIT**.
- Для возврата в предыдущее меню нажмите кнопку **BACK**.

ИНФОРМАЦИЯ О ТОВАРЕ/УСЛУГЕ

С помощью этой функции клиентской поддержки можно просматривать информацию о товарах/услугах, а также информацию сервисного центра.

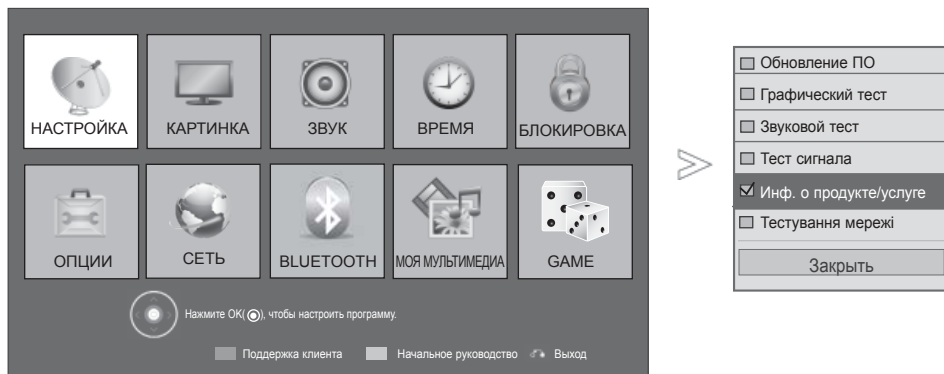

- 1 **Красный** Выберите **Поддержка клиента**.
- 2 Выберите **Инф. о продукте/услуге**.
- 3 Отображать **МОДЕЛЬ/ТИП**, Версия ПО, Серийный №, Время эксплуатации, Центр поддержки клиентов и Домашняя страница.

- Для возврата к нормальному режиму просмотра ТВ нажмите кнопку **MENU/EXIT**.
- Для возврата в предыдущее меню нажмите кнопку **BACK**.

ТЕСТ СЕТИ

Проверьте состояние сети.



- 1 **Красный** Выберите **Поддержка клиента**.
- 2 Выберите **Тестування мережі**.
- 3 Проверьте состояние сети.

- Для возврата к нормальному режиму просмотра ТВ нажмите кнопку **MENU/EXIT**.
- Для возврата в предыдущее меню нажмите кнопку **BACK**.

ПРОСМОТР ПРОГРАММЫ / УПРАВЛЕНИЕ ПРОГРАММАМИ

КРАТКОЕ РУКОВОДСТВО

Краткое встроенное в телевизор руководство предоставляет удобный и эффективный доступ к информации о телевизоре.

Во время работы с кратким руководством звук отключается.

- Приведенное изображение может отличаться от вашего телевизора.

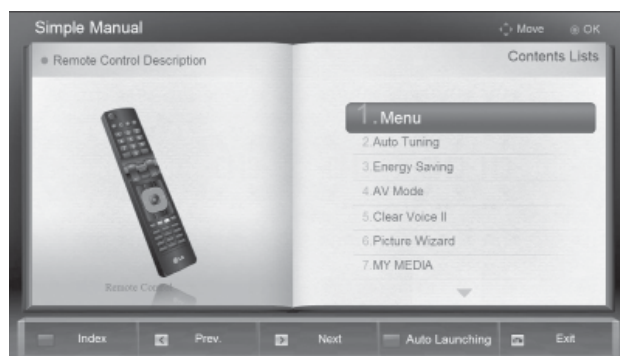
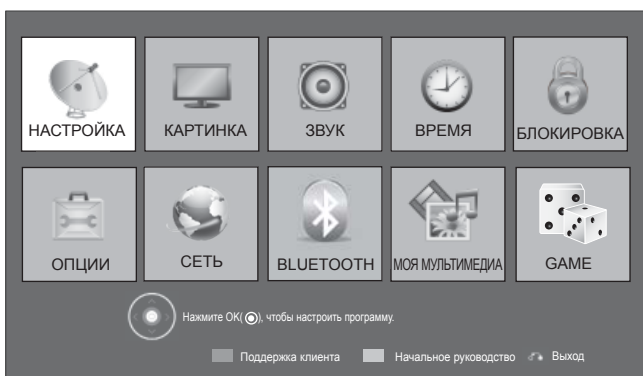

Зеленый Выберите **Начальное руководство**.



Синий Перейдите к нужному разделу руководства.

- **Красная:** переход на страницу **Индекс**.
- **Синяя:** отображение **Начальное руководство** автоматически или вручную.

- Для возврата к просмотру ТВ в нормальном режиме, нажмите кнопку **EXIT**.

ВЫЗОВ ТАБЛИЦЫ ПРОГРАММ

Вы можете проверить сохраняемые в памяти программы, вызвав на экран таблицу программ.

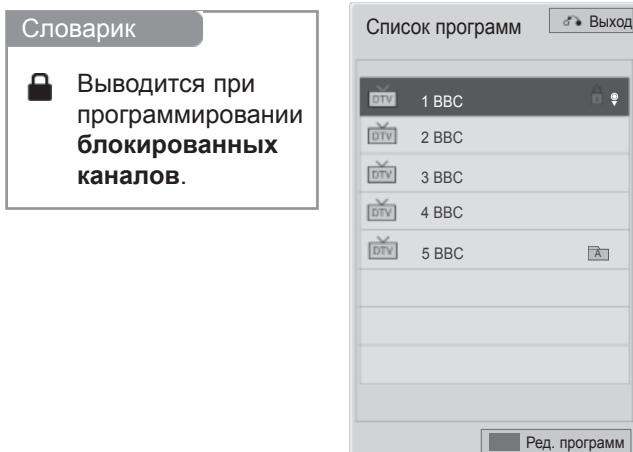

■ Вывод на экран таблицы программ



Выведите **Список программ**.

- Вы можете обнаружить, что некоторые программы имеют номера синего цвета. Они были установлены на пропуск при автоматической настройке или в режиме редактирования программ.
- У некоторых программ в таблице программ показан только номер канала и это означает, что отсутствует присвоенное им название станции.



Переключите редактор программ.

■ Выбор программы в таблице программ



Выберите программу.



Переключитесь на номер выбранной программы.



Текущая программа переключается на режимы «ТВ», «Цифровое ТВ» и «Радио».

ПРОСМОТР ПРОГРАММЫ / УПРАВЛЕНИЕ ПРОГРАММАМИ

■ Просмотр страниц таблицы программ



1 Переверните страницы.



2 Возврат к нормальному просмотру телевизора.

■ Отображение списка любимых программ



1 Отображение списка любимых программ.



Переключите редактор программ.



Текущий канал назначен/отменен предпочтительным каналом открытой группы.



Группа предпочтений изменена.

INPUT LIST (СПИСОК ВХОДНЫХ СИГНАЛОВ)

Диагностический контакт в состоянии распознать HDMI и AV1 (СКАРТ) и разрешить их использование только после подтверждения напряжения во внешнем устройстве.

С помощью кнопки **ТВ/РАД** вы можете переключиться с External Input (внешний вход) на RF Input и к последней просмотренной программе в режиме Цифровое ТВ/РАДИО/ТВ.

- Приведенное изображение может отличаться от вашего телевизора.

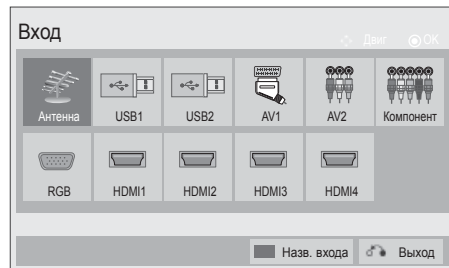

Выберите источник ввода.

- **Антенна или Кабель** : Выберите ее при просмотре Цифровое ТВ/РАДИО/ТВ.
- **USB** : При использовании USB выбор зависит от типа соединения.
- **AV** : Выберите этот пункт при просмотре сигнала с видеомаягнитофона или другого внешнего устройства.
- **Компонент** : Выберите при использовании подключения к ПК.
- **RGB** : Выберите при использовании подключения к ПК.
- **HDMI** : Выберите при использовании DVD, ПК или цифровой телеприставки в зависимости от разъема.

ПРОСМОТР ПРОГРАММЫ / УПРАВЛЕНИЕ ПРОГРАММАМИ

ЯРЛЫКИ ДЛЯ ИСТОЧНИКОВ ВХОДНОГО СИГНАЛА

Выберите ярлыки для каждого из источников входного сигнала.

- Приведенное изображение может отличаться от вашего телевизора.

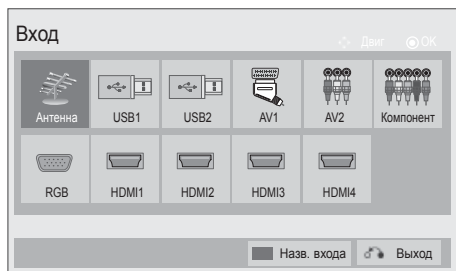

- 1  **Синий** Выберите **Назв. входа**.
- 2  Выберите источник.
- 3  Выберите ярлык.

- Для возврата к нормальному режиму просмотра ТВ нажмите кнопку **MENU/EXIT**.
- Для возврата в предыдущее меню нажмите кнопку **BACK**.

DATA SERVICE (ПЕРЕДАЧА ДАННЫХ)

(Это меню доступно только в Ирландии.)

С помощью данной функции пользователи могут выбрать **MHEG(Цифровой телетекст)** или **Телетекст** если оба пункта присутствуют одновременно.

Если присутствует только один из них, включается **MHEG** или **Телетекст**, независимо от того, какой пункт выбран.

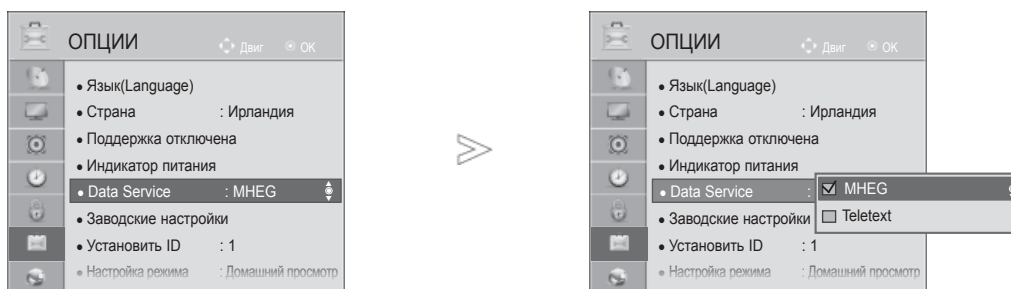

-   Выберите **ОПЦИИ**.
-   Выберите **Data Service**.
-   Выберите **MHEG** или **Teletext**.
-  Сохранить.

- Для возврата к нормальному режиму просмотра ТВ нажмите кнопку **MENU/EXIT**.
- Для возврата в предыдущее меню нажмите кнопку **BACK**.

ПРОСМОТР ПРОГРАММЫ / УПРАВЛЕНИЕ ПРОГРАММАМИ

СЕРВИС MHP (MHP SERVICE)

(Только 32/37/42/47/55LE58**, 32/37/42/47/55LE78**, 42/47/55LE88**, 32/37/42/47/55LD68**, 32/42/47LD78**, 32/37/42LD88**, 42/47LX68**, 50/60PK78**, 50/60PK98**)

(Это меню доступно, только если в качестве страны выбрана Италия, службы MHP в других странах могут не работать.)

Это функция Автостарта MHP, вещание данных на итальянском языке.
Использовать на канале с сигналом MHP.

Функция вещания данных может работать со сбоями из-за ситуации на вещательной станции.

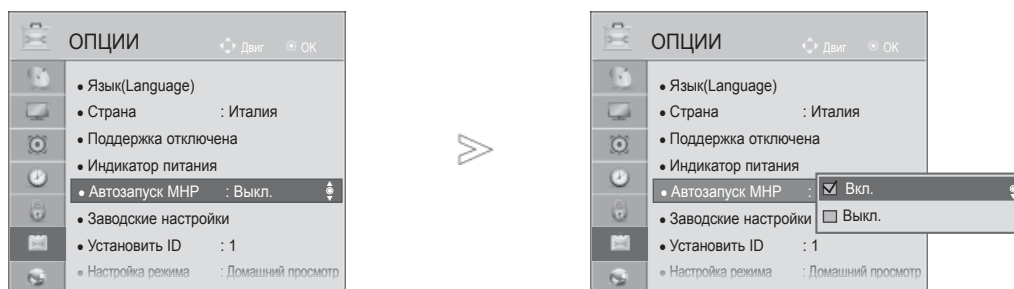

-   Выберите **ОПЦИИ**.
-   Выберите **Автостарт MHP**.
-   Выберите **Вкл.** или **Выкл.**.

- Для возврата к нормальному режиму просмотра ТВ нажмите кнопку **MENU/EXIT**.
- Для возврата в предыдущее меню нажмите кнопку **BACK**.

■ Когда функция Автостарт в МНР включена



■ Когда функция Автостарт в МНР выключена



- Для возврата к нормальному режиму просмотра ТВ нажмите кнопку **EXIT**.
- Для возврата в предыдущее меню нажмите кнопку **BACK**.

ПРОСМОТР ПРОГРАММЫ / УПРАВЛЕНИЕ ПРОГРАММАМИ

SIMPLINK

Работает только с устройством, имеющим логотип SIMPLINK.

Проверьте наличие логотипа SIMPLINK.



При использовании с другими устройствами с функцией HDMI-CEC телевизор может работать некорректно.

Simplink позволяет управлять записями и воспроизводить их на других видеоустройствах, подключенных к ТВ при помощи кабеля HDMI, не используя дополнительных кабелей и без какой-либо дополнительной настройки.

Если вам не требуется меню SIMPLINK, выберите “**Выкл.**”.

При подключении к внешнему источнику сигнала по беспроводному соединению функция SIMPLINK не поддерживается.



-  1 Отображать **SIMPLINK**.
-  2 Выберите **Вкл.** или **Выкл..**
-  3 Сохранить.

- Для возврата к нормальному режиму просмотра ТВ нажмите кнопку **MENU/EXIT**.
- Для возврата в предыдущее меню нажмите кнопку **BACK**.

Подключение к домашнему кинотеатру с логотипом SIMPLINK.

- 1 Соедините разъем **HDMI/DVI IN 1(DVI), HDMI/DVI IN 2, HDMI/DVI IN 3** или **HDMI IN 4** (Кроме 32/37/42/47/55LD6***, 32/42/47LD7***, 32/37/42LD8***) на задней панели телевизора с разъемом выхода HDMI домашнего кинотеатра кабелем HDMI.
- 2 Соедините разъем цифрового выхода аудиосигнала (Digital Audio) на задней панели телевизора с разъемом цифрового входа аудиосигнала домашнего кинотеатра с помощью оптических кабелей.
- 3 Нажав кнопку SIMPLINK, выберите «Home Theater» (Домашний кинотеатр) в меню «Speaker» (Динамик).

► При выборе или управлении медиа-устройством с функцией домашнего кинотеатра, динамик автоматически переключается на К' (прослушивание через домашний кинотеатр).

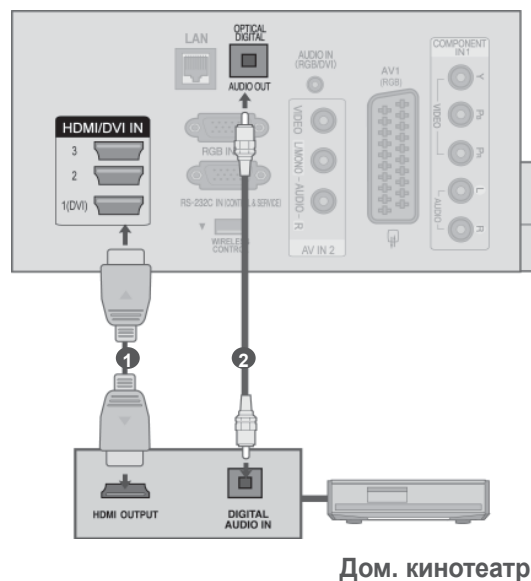

❗ ПРИМЕЧАНИЕ

- Соедините разъем HDMI/DVI IN или HDMI IN телевизора с разъемом HDMI устройства SIMPLINK с помощью кабеля HDMI.
- Когда источник сигнала подключается к другому источнику с помощью кнопки INPUT на пульте дистанционного управления, устройство использующее функцию SIMPLINK останавливается.

ФУНКЦИИ SIMPLINK

Воспроизведение записи/диска

Управление подключенными AV устройствами осуществляется с помощью кнопок ^ v < > ▶, ■, II, ◀◀ и ▶▶, ОК.

Прямое воспроизведение

После подключения видеоустройств к ТВ можно непосредственно управлять этими устройствами и воспроизводить мультимедиа без дополнительных настроек.

Выбор видеоустройства

Позволяет выбрать одно из видеоустройств, подключенных к ТВ, и запустить его для воспроизведения записей.

Отключение всех устройств

При отключении ТВ все подключенные к нему устройства также отключаются.

Переключение аудиовыхода

Предоставляет простой способ переключения аудиовыхода.

Sync Power on (Синхронное включение питания)

Когда подключенное к разъему HDMI устройство с поддержкой функции Simplink начинает воспроизведение, телевизор включается автоматически.

* Устройство, подключенное к ТВ при помощи кабеля HDMI, но не поддерживающее Simplink, не предоставляет такой возможности.

Примечание. Для использования SIMPLINK требуется высокоскоростной кабель HDMI с функцией *CEC. (*CEC: контроль бытовой электроники (Consumer Electronics Control)).

МЕНЮ SIMPLINK

Нажмите кнопки ^ v < >, затем с помощью кнопки ОК выберите нужный источник SIMPLINK.

- 1 **TV viewing (Просмотр ТВ):** переключение на предыдущий канал ТВ независимо от текущего режима.
- 2 **DISC playback (Воспроизведение с диска):** выбор подключенных дисков и запуск воспроизведения. В случае если поддерживаются различные типы дисков, то поддерживаемые будут отображены внизу экрана.
- 3 **VCR playback (Воспроизведение VCR):** воспроизведение и управление подключенным VCR.
- 4 **HDD Recordings playback (Воспроизведение записей с HDD):** воспроизведение и управление записями, хранящимися на HDD.
- 5 **Audio Out to Home theatre/Audio Out to TV (Вывод звука на домашний кинотеатр/Вывод звука на ТВ):** выбор динамиков домашнего кинотеатра или ТВ для вывода звука.

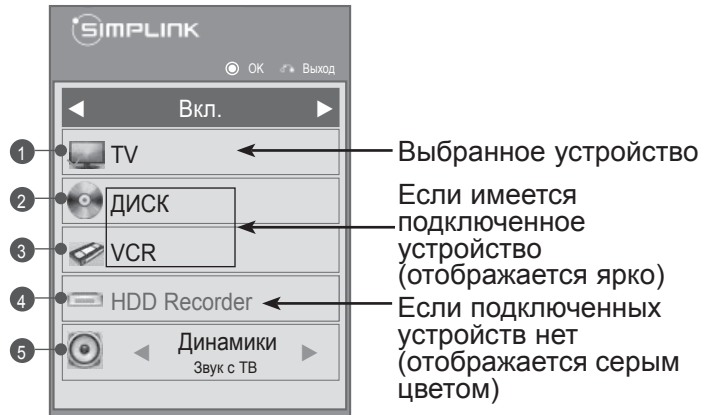

- Домашний кинотеатр: подключение двух и более устройств одновременно невозможно.
- DVD, Recorder : одновременно поддерживается до трех (Только 32/37/42/47/55LD6***, 32/42/47LD7***, 32/37/42LD8***), четырех(Только 32/37/42/47/55LE5***, 32/37/42/47/55LE7***, 42/47/55LE8***, 42/47LX6***, 50/60PK5**, 50/60PK7***, 50/60PK9***).
- Видеомагнитофон: подключение двух и более устройств одновременно невозможно.

ПРОСМОТР ПРОГРАММЫ / УПРАВЛЕНИЕ ПРОГРАММАМИ

РЕЖИМ АУДИО-ВИДЕО СИГНАЛА

Вы можете выбрать оптимальное качество изображение и звука при подключении AV устройств к внешнему входу.

Выкл.	Отключение Режима аудио-видео сигнала.
Кино или 1080i Кино	Оптимизация изображения и звука для просмотра фильмов.
Спорт	Оптимизация изображения и звука для просмотра спортивных передач.
Игры	Оптимизация изображения и звука для игр.

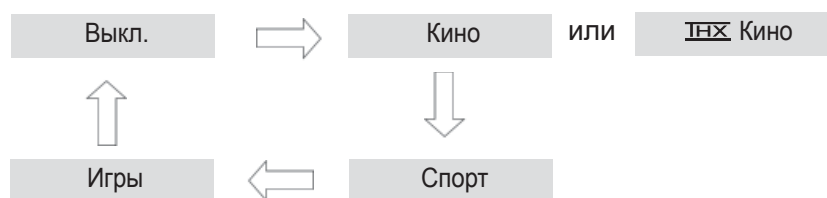

1 Нажмите кнопку **Режим видео** несколько раз, чтобы выбрать желаемый источник.



- Если вы выберете режим **Кино** или **1080i Кино** в режиме аудио-видео сигнала, режим **Кино** или **1080i Кино** будет выбран как для режима картинки (**Режим изображения**), так и для режима звука (**Режим звучания**) в меню **КАРТИНКА** и меню **ЗВУК** соответственно.
- Если вы выберете **«Выкл.»** в режиме AV, будут выбраны настройки изображения, которые вы установили первоначально.

СБРОС(ВОЗВРАТ К НАСТРОЙКАМ ПРОИЗВОДИТЕЛЯ)

Эта функция сбрасывает все настройки.

Однако параметры **isf** **День** и **isf** **Ночь** элемента **Режим изображения** нельзя сбросить.

Начальную настройку устройства следует выполнять при переезде в другой город или страну.

После восстановления настроек по умолчанию необходимо перезапустить начальную настройку.

Если для параметра **Система блокировки** выбрано значение **Вкл.**, отображается сообщение с запросом на ввод пароля.

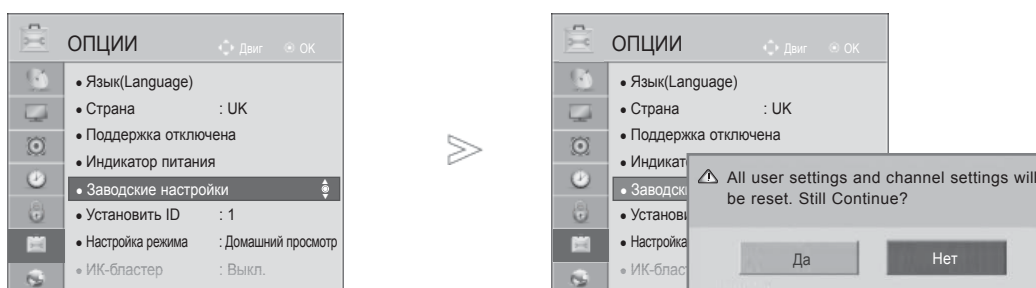

- 1   Выберите **ОПЦИИ**.
- 2   Выберите **Заводские настройки**.
- 3   Выберите **Да**.
- 4  Запустите восстановление настроек по умолчанию.

- Если при включенной функции блокировки системы вы забыли пароль, нажмите на пульте управления «0», «3», «2» «5».

- Для возврата к нормальному режиму просмотра ТВ нажмите кнопку **MENU/EXIT**.
- Для возврата в предыдущее меню нажмите кнопку **BACK**.

ОФИЦИАЛЬНОЕ УВЕДОМЛЕНИЕ

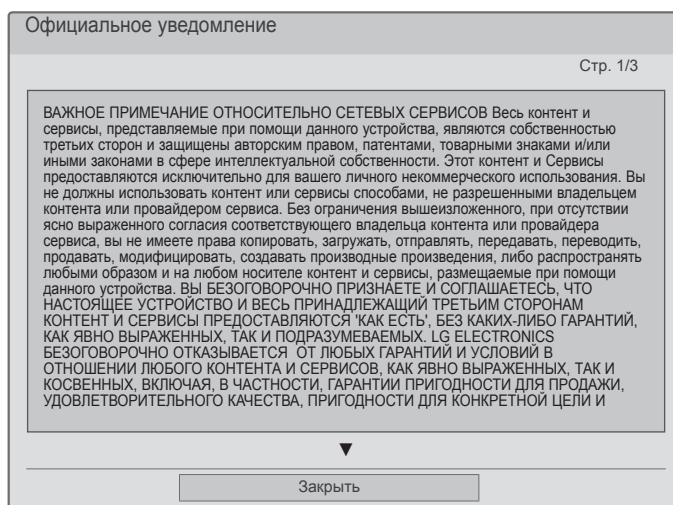
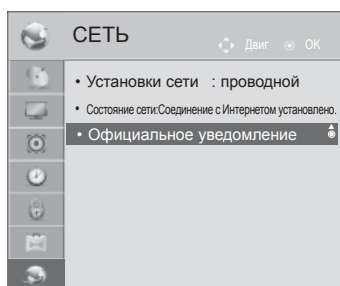

1 Выберите **СЕТЬ**.

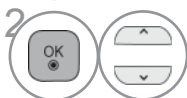

2 Выберите **Официальное уведомление**.

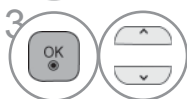

3 Прочитайте **Официальное уведомление**.

- Для возврата к нормальному режиму просмотра ТВ нажмите кнопку **MENU/EXIT**.

ВАЖНОЕ ПРИМЕЧАНИЕ ОТНОСИТЕЛЬНО СЕТЕВЫХ СЕРВИСОВ

Весь контент и сервисы, представляемые при помощи данного устройства, являются собственностью третьих сторон и защищены авторским правом, патентами, товарными знаками и/или иными законами в сфере интеллектуальной собственности. Этот контент и Сервисы предоставляются исключительно для вашего личного некоммерческого использования. Вы не должны использовать контент или сервисы способами, не разрешенными владельцем контента или провайдером сервиса. Без ограничения вышеизложенного, при отсутствии ясно выраженного согласия соответствующего владельца контента или провайдера сервиса, вы не имеете права копировать, загружать, отправлять, передавать, переводить, продавать, модифицировать, создавать производные произведения, либо распространять любыми образом и на любом носителе контент и сервисы, размещаемые при помощи данного устройства.

ВЫ БЕЗОГОВОРЧНО ПРИЗНАЕТЕ И СОГЛАШАЕТЕСЬ, ЧТО НАСТОЯЩЕЕ УСТРОЙСТВО И ВСЕ ПРИНАДЛЕЖАЩИЙ ТРЕТЬИМ СТОРОНАМ КОНТЕНТ И СЕРВИСЫ ПРЕДОСТАВЛЯЮТСЯ 'КАК ЕСТЬ', БЕЗ КАКИХ-ЛИБО ГАРАНТИЙ, КАК ЯВНО ВЫРАЖЕННЫХ, ТАК И ПОДРАЗУМЕВАЕМЫХ. LG ELECTRONICS БЕЗОГОВОРЧНО ОТКАЗЫВАЕТСЯ ОТ ЛЮБЫХ ГАРАНТИЙ И УСЛОВИЙ В ОТНОШЕНИИ ЛЮБОГО КОНТЕНТА И СЕРВИСОВ, КАК ЯВНО ВЫРАЖЕННЫХ, ТАК И КОСВЕННЫХ, ВКЛЮЧАЯ, В ЧАСТНОСТИ, ГАРАНТИИ ПРИГОДНОСТИ ДЛЯ ПРОДАЖИ, УДОВЛЕТВОРИТЕЛЬНОГО КАЧЕСТВА, ПРИГОДНОСТИ ДЛЯ КОНКРЕТНОЙ ЦЕЛИ И НЕНАРУШЕНИЯ ПРАВ ТРЕТЬИХ СТОРОН. LG НЕ ГАРАНТИРУЕТ ТОЧНОСТЬ, ДОСТОВЕРНОСТЬ, СВОЕВРЕМЕННОСТЬ, ЗАКОННОСТЬ ИЛИ ПОЛНОТУ КОНТЕНТА ИЛИ СЕРВИСОВ, ПРЕДОСТАВЛЯЕМЫХ ПРИ ПОМОЩИ НАСТОЯЩЕГО УСТРОЙСТВА, А ТАКЖЕ НЕ ГАРАНТИРУЕТ, ЧТО ЭТО УСТРОЙСТВО ИЛИ СЕРВИСЫ ОТВЕЧАЮТ ВАШИМ ТРЕБОВАНИЯМИ, ИЛИ ЧТО ФУНКЦИОНИРОВАНИЕ УСТРОЙСТВА ИЛИ СЕРВИСОВ БУДЕТ БЕСПРЕРЫВНЫМ И НЕ БУДЕТ ПОДВЕРЖЕНО ОШИБКАМ. НИ ПРИ КАКИХ ОБСТОЯТЕЛЬСТВАХ, ВКЛЮЧАЯ ХАЛАТНОСТЬ, LG НЕ НЕСЕТ ОТВЕТСТВЕННОСТЬ, КОНТРАКТНУЮ ИЛИ ДЕЛИКТНУЮ, ЗА ПРЯМЫЕ, КОСВЕННЫЕ, СЛУЧАЙНЫЕ, ОБУСЛОВЛЕННЫЕ ОСОБЫМИ ОБСТОЯТЕЛЬСТВАМИ И СОПУТСТВУЮЩИЕ УБЫТКИ, А ТАКЖЕ ИНЫЕ УБЫТКИ, ВОЗНИКАЮЩИЕ В СВЯЗИ С ИНФОРМАЦИЕЙ, КОНТЕНТОМ ИЛИ СЕРВИСАМИ, ПОЛУЧЕННЫМИ ВАМИ ИЛИ ТРЕТЬЕЙ СТОРОНОЙ ПРИ ПОМОЩИ ЭТОГО УСТРОЙСТВА, ДАЖЕ ЕСЛИ ВАМ БЫЛО УКАЗАНО НА ВОЗМОЖНОСТЬ ПОДОБНЫХ УБЫТКОВ.

Сервисы, предоставляемые третьими сторонами, могут быть изменены, приостановлены, удалены, прекращены или прерваны, либо к ним может быть закрыт доступ в любое время без предварительного уведомления, и LG не дает никаких заверений и ручательств относительно доступности какого-либо контента или сервиса в тот или иной момент времени. Контент и сервисы передаются третьими сторонами при помощи сетевых ресурсов и средств передачи информации, неподконтрольных LG. LG может установить ограничения по использованию или доступу к определенным сервисам или контенту в любой момент без предварительного уведомления и без принятия на себя ответственности. LG безоговорочно отказывается от любых обязанностей или ответственности за изменения, прерывание, блокирование, удаление или приостановку любого контента или сервиса, доступных при помощи настоящего устройства.

LG не несет обязательств или ответственности за клиентское обслуживание в связи с данным контентом или сервисами. Любые вопросы или заявки на обслуживание, относящиеся к данному контенту или сервисам, следует направлять непосредственно провайдеру соответствующего контента или сервиса.

NETCAST

МЕНЮ NETCAST

Эти услуги предоставляются отдельным контент-провайдером.

Посетите веб-сайт контент-провайдера для получения подробной информации об услугах. (Некоторые руководства по предоставлению контента могут быть не предоставлены, в зависимости от контент-провайдера).

Набор источников в меню NetCast может различаться в зависимости от страны.

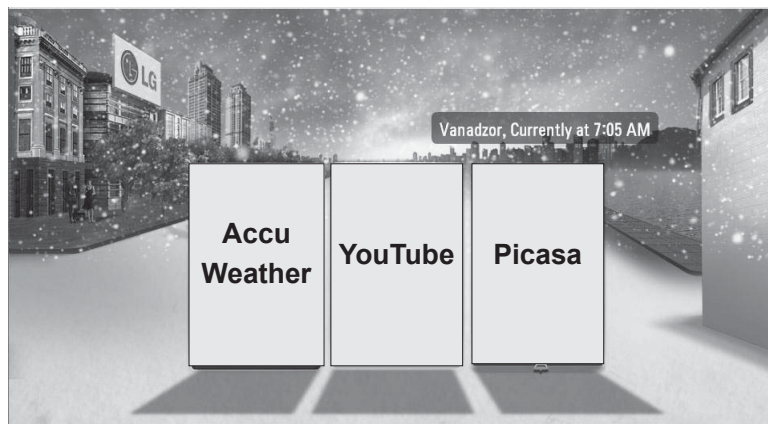

1 Выберите пункт меню **NETCAST**.



2 Наслаждайтесь работой с **AccuWeather**, **Picasa** или **YouTube**.

❗ ПРИМЕЧАНИЕ

- ▶ Список результатов поиска может отличаться в зависимости от просмотра с экрана телевизора или через веб-браузер компьютера.
- ▶ Настройки данного телевизора не влияют на качество воспроизведения YouTube.
- ▶ Воспроизведение видео может прекратиться, приостановиться или буферизироваться в зависимости от скорости широкополосного доступа.

Мы рекомендуем минимальную скорость доступа 1,5 Мбит/с. Для наилучшего воспроизведения требуется скорость доступа 4,0 Мбит/с. Иногда скорость широкополосного соединения изменяется в зависимости от состояния сети интернет-провайдера. Обратитесь к вашему интернет-провайдеру, если у вас возникли проблемы со скоростью и надежностью подключения, или если вы хотите увеличить скорость соединения. Многие провайдеры предлагают различные скорости широкополосного доступа.

- ▶ Для ознакомления с руководством пользователя, предоставленным поставщиком содержимого, перейдите по адресу: <http://www.lg.com>.
- ▶ Для просмотра метода активации Orange или maxdome выберите руководство Orange, maxdome на компакт-диске (только для Франции или Германии).
- ▶ Для услуг, которые требуют пароля, с ПК зарегистрируйтесь на соответствующем сайте услуги, а затем введите предоставленный пароль с телевизора для получения разнообразных функции.
- ▶ При нажатии красной кнопки появляется меню «Настройки», где можно указать нужный город. После этого в фоне NetCast будет отображаться погода указанного города.
- ▶ Если после остановки изображения в течение 2-х минут не выполняются никакие действия, автоматически включится заставка для предотвращения появления остаточного изображения на экране телевизора. (Только плазменные телевизоры)

- Нажмите на **Красную** кнопку для переключения на погоду в регионе.
- Для возврата к нормальному режиму просмотра ТВ нажмите кнопку **EXIT**.

YOUTUBE

YouTube это сайт для публикации видеороликов, на который пользователи могут загружать видеофайлы и просматривать их.

Компоненты экрана YouTube

- 1 Меню YouTube
- 2 Список видеороликов



Настройка меню категорий.



Возврат в меню Netcast.



Возврат к просмотру телевидения.







! ПРИМЕЧАНИЕ

- ▶ При нажатии кнопки Q.menu, когда видео с Youtube воспроизводится в полноэкранном режиме, можно настроить параметры видео.

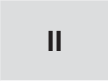
Меню Сервиса YouTube

- **Home:** Популярное видео можно смотреть в реальном масштабе времени.
- **Самые популярные:** будет отображаться список видео от партнеров.
- **Popular:** будет отображаться список самых популярных видео с сервера YouTube.
- **Часто просматриваемые:** будет отображаться список лидеров просмотров.
- **Поиск:** Будет отображено меню дополнительной клавиатуры/клавиатуры.
- **Журнал:** будет отображаться список ранее просмотренных видео. Сохраняется 20 последних просмотренных видео.
- **Избранное:** после авторизации на сайте это меню будет отображать список видео, который размещен на сервере YouTube в вашей учетной записи (некоторые видео могут не появиться в списке Favorites (Избранное), даже если ролики есть на сервере).
- **Войти (Выйти):** Меню дополнительной клавиатуры/клавиатуры отображается для ввода пароля при входе или выхода.

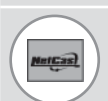
Использование пульта дистанционного управления

	Остановка видео и показ списка похожих видео.
	Остановка видео и показ списка похожих видео.
	Остановка видео и показ списка похожих видео.
	Прокрутка видео вперед или назад.
	Настройка меню категорий.
	Возврат в меню Netcast.
	Возврат к просмотру телевидения.

ACCUWEATHER

Accuweather это программа для просмотра прогноза погоды в любом городе.

Компоненты экрана AccuWeather

1 Меню AccuWeather
2 Список прогнозов для города
3 Соответствующие кнопки на пульте ДУ

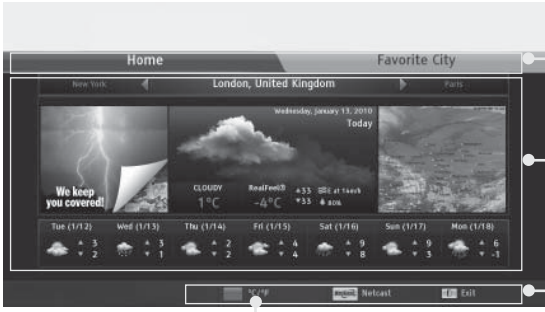

Красный Выбор шкалы Цельсия или Фаренгейта.

Перемещение фокуса на нужное меню.

OK Выбор выделенного меню.

NetCast Возврат в меню Netcast.

EXIT Return to TV viewing.

Меню Сервиса AccuWeather

- **Дом** : отображается погода в выбранном городе.
- **Любимый город** : можно зарегистрировать города, прогнозы которых часто просматриваются.

❗ ПРИМЕЧАНИЕ

- ▶ По умолчанию зарегистрированы Нью-Йорк, Лондон и Париж, и пользователь может добавлять или удалять города из категории Любимый город.
- ▶ LG не несет ответственности за точность прогноза погоды.
- ▶ Информация о погоде, предоставленная Accuweather, может отличаться от фактической.

NETCAST

PICASA

Picasa — приложение Google для работы с графическими файлами.

Элементы экрана Picasa

- 1 Меню Picasa
- 2 Список фотографий
- 3 Соответствующие кнопки на пульте ДУ

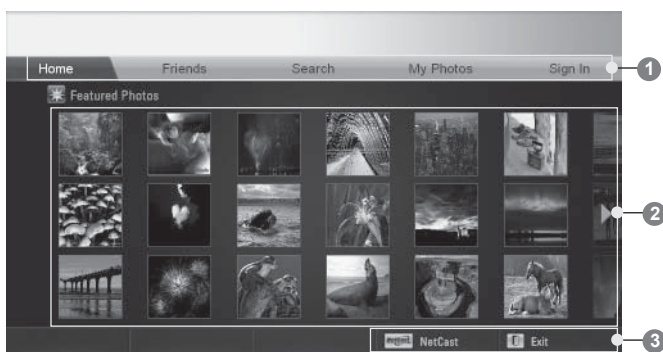

Выберите нужную фотографию.



Откроется выбранная фотография.



Возврат в меню Netcast.



Возврат к просмотру телевидения.

Меню сервиса Picasa

- **Главная:** отобразится список похожих фотографий.
- **Друзья:** вы можете зарегистрировать других пользователей с фотографиями в качестве друзей. Вы можете добавить до 10 друзей.
- **Поиск:** Будет отображено меню дополнительной клавиатуры/клавиатуры.
- **Мои фотографии :** вы можете просматривать фотографии, загруженные на сайт. Эта функция доступна только после авторизации на сайте.
- **Войти (Выйти):** Меню дополнительной клавиатуры/клавиатуры отображается для ввода пароля при входе или выхода.

ИСПОЛЬЗОВАНИЕ BLUETOOTH

(Кроме 32/37/42/47/55LE5***, 32/37/42/47/55LD6***, 32/42/47LD7***, 32/37/42LD8***, 42/47LX6***, 50/60PK5**)

ЧТО ТАКОЕ BLUETOOTH

Bluetooth это технология передачи данных на короткие расстояния с использованием частот 2,4 ГГц для соединения различных информационных устройств, таких как компьютеры, мобильные телефоны и КПК, и другой цифровой техники через беспроводное соединение, без подключения кабеля, для обмена данными.

С помощью функции связи Bluetooth можно подключать беспроводную Bluetooth-гарнитуру или получать изображения (только в формате JPEG), слушать на этом телевизоре музыку с мобильного телефона с функцией Bluetooth.

- Спецификация связи: модуль Bluetooth версии 2.0 + EDR (Enhanced Data Rate)
- Выходная мощность: модуль Bluetooth Power Class 2
- Максимальный радиус действия: на открытом пространстве приблизительно 10 м (30 футов)
- Диапазон частот: 2,4 ГГц (2,4 – 2,4835 ГГц)
- Модуль Bluetooth: RBFS-B921A (плазменные ТВ), RBFS-B721A (ЖК-ТВ, ЖК-ТВ с LED подсветкой) (LG Electronics)
- Совместимые профили Bluetooth: GAVDP (Generic Audio / Video Distribution Profile)
A2DP (Advanced Audio Distribution Profile)
HSP (Headset Profile)
OPP (Object Push Profile)
BIP (Basic Imaging Profile)
FTP (File Transfer Profile)

CE 0700

Меры предосторожности при использовании Bluetooth

- ▶ Используйте в радиусе 7 м (от -45° до 45°).
- ▶ Если вы используете устройство вне радиуса действия или в пространстве с препятствиями, это может привести к ошибке соединения.
- ▶ Ошибка соединения может возникать под действием окружающих устройств.
- ▶ Устройства, использующие ту же частоту 2,4 ГГц (беспроводная сеть LAN, микроволновая печь т.д.), могут вызвать ошибку соединения, т.к. используют тот же частотный диапазон.
- ▶ Время поиска устройства различается в зависимости от количества устройств Bluetooth и условий эксплуатации.
- ▶ Вероятность нахождения устройства увеличивается при уменьшении количества устройств.
- ▶ Электромагнитные волны могут вызывать помехи беспроводных устройств.
- ▶ Поскольку беспроводные устройства могут подвергаться помехам со стороны электромагнитных волн, они не могут оказывать услуги, связанные с человеческой жизнью.
- ▶ Невозможно подключать несколько устройств Bluetooth одновременно.
- ▶ Вы не можете получать фотографии (только в формате JPEG) или слушать музыку с других устройств Bluetooth одновременно с использованием Bluetooth-гарнитуры.
- ▶ Для получения более подробной информации о Bluetooth обратитесь к руководству пользователя устройства Bluetooth.
- ▶ Работа устройства подчиняется следующим двум условиям: (1) данное устройство может не являться причиной помех и (2) данное устройство принимает любые внешние помехи, включая помехи, которые могут вызвать сбои в работе устройства.
- ▶ После отключения питания Bluetooth может работать еще в течение 30 секунд.
- ▶ В зависимости от метода обработки передачи и производительности используемой гарнитуры, звук может прерываться.

QDID (Qualified Design Identity) : B015199

НАСТРОЙКА BLUETOOTH





Если вы хотите слушать передаваемое аудио через Bluetooth гарнитуру, получать изображения в формате JPEG с внешних устройств и просматривать их на экране телевизора или слушать музыку с мобильного телефона (Bluetooth-устройства), вы можете использовать беспроводную связь без подключения каких-либо кабелей.

Вы можете использовать меню BLUETOOTH, выбрав “**Bluetooth вкл.**”.

Если вы не хотите использовать функцию Bluetooth, выберите “**Bluetooth выкл.**”.

Если устройство подключено к внешнему устройству Bluetooth, вы можете выбрать “**Bluetooth выкл.**” после отключения устройства.



-    Выберите **BLUETOOTH**.
-  Выберите **Bluetooth вкл.**

- Для возврата к нормальному режиму просмотра ТВ нажмите кнопку **EXIT**.
- Для возврата в предыдущее меню нажмите кнопку **BACK**.

ИСПОЛЬЗОВАНИЕ BLUETOOTH

ГАРНИТУРА BLUETOOTH

С помощью меню Bluetooth-гарнитуры можно слушать звук с телевизора через беспроводную Bluetooth-гарнитуру.

Перед первым использованием вы должны выполнить его сопряжение с любым новым Bluetooth-устройством. Дополнительную информацию см. в руководстве пользователя соответствующего устройства.

Можно выполнить сопряжение до 12 устройств.

Когда устройство ищет Bluetooth-гарнитуру, доступна только кнопка "Stop" (Остановить) (Кнопка OK), другие кнопки не работают.

Подключение новой Bluetooth гарнитуры

Вы можете выполнять поиск новой Bluetooth-гарнитуры только в режиме Отключен (Disconnected).

По результатам поиска отобразится список всех отвечающих Bluetooth-гарнитур.

После того как новое Bluetooth-устройство найдено, проверяется номер PIN, чтобы подключить устройство. Дополнительную информацию см. в руководстве пользователя соответствующего устройства.

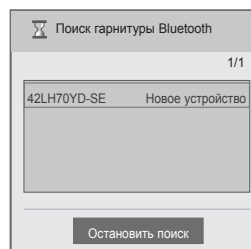
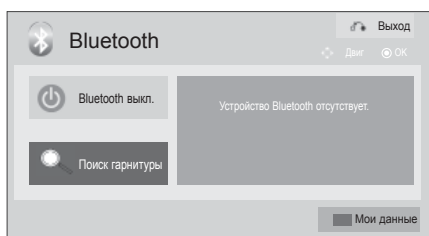





-  Выберите **BLUETOOTH**.
-  Выберите **Поиск гарнитуры**.
-  Выберите нужную Bluetooth-гарнитуру.
-  Выберите PIN-код для нужной гарнитуры Bluetooth. Для получения PIN-кода обратитесь к руководству по применяемому устройству.
-  Подключите гарнитуру Bluetooth.

- Для возврата к нормальному режиму просмотра ТВ нажмите кнопку **EXIT**.
- Для возврата в предыдущее меню нажмите кнопку **BACK**.

Подключение зарегистрированной гарнитуры Bluetooth

Гарнитуры Bluetooth указываются в списке по порядку – начиная с наиболее используемых, а используемая в данный момент указана вверху. При подключении зарегистрированного устройства Bluetooth можно выбрать прямое подключение без проверки PIN-кода.



- 1    Выберите **ВЛУЕТООТН**.
- 2   Выберите нужную гарнитуру Bluetooth.
- 3  Подключите гарнитуру Bluetooth.

- После подключения/использования гарнитуры Bluetooth ее настройка автоматически перейдет на значение **Отключено** после выключения и последующего включения питания телевизора
- После подключения гарнитуры Bluetooth настройка динамика телевизора переходит на значение "Без звука", и звук будет воспроизводиться только гарнитурой

- Для возврата к нормальному режиму просмотра ТВ нажмите кнопку **EXIT**.
- Для возврата в предыдущее меню нажмите кнопку **BACK**.

ИСПОЛЬЗОВАНИЕ BLUETOOTH

Отключение гарнитуры Bluetooth во время использования

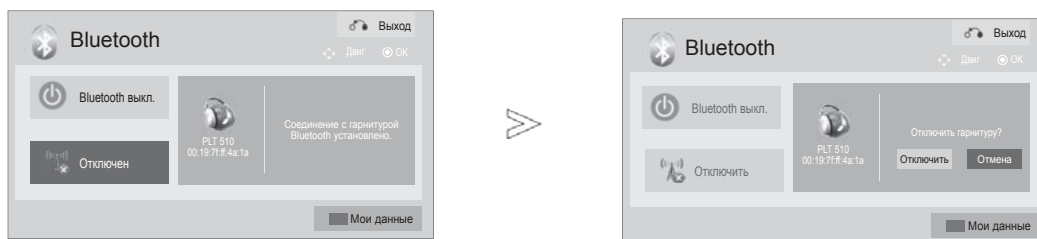

1    Выберите **BLUETOOTH**.

2  Выберите **Отключить**.

3   Выберите **Отключить**.

4  Отключите гарнитуру Bluetooth.

- Для возврата к нормальному режиму просмотра ТВ нажмите кнопку **EXIT**.
- Для возврата в предыдущее меню нажмите кнопку **BACK**.

При запросе на подключение к телевизору от гарнитуры Bluetooth

Это сообщение отображается, когда включено меню Bluetooth и имеется запрос на подключение от гарнитуры.

Не все гарнитуры поддерживают эту функцию (обратитесь к руководству пользователя по применяемой гарнитуре Bluetooth).

Некоторые типы гарнитур могут попытаться выполнить подключение после цикла выключения/включения, даже если они не входят в список зарегистрированных устройств.

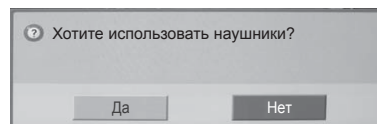

Выберите **Да** или **Нет**.

! ПРИМЕЧАНИЕ

- ▶ LG рекомендует следующие модели гарнитур:
 - Plantronics VOYAGER-855 / SONY NBH-DS970, NBH-DS980 / Motorola S605Может появиться задержка звука в зависимости от размера буферной памяти.
- ▶ Можно найти и подключить стерео/моно гарнитуру, официально сертифицированную на совместимость с Bluetooth..
- ▶ Можно подключить стерео/моно гарнитуру, поддерживающую функцию A2DP или HSP среди устройств Bluetooth.
- ▶ С поиском и подключением устройства могут возникать проблемы, если в окружающей среде телевизора присутствуют следующие условия:
 - Присутствуют сильные электромагнитные волны.
 - Имеется несколько устройств Bluetooth.
 - Гарнитура выключена, не находится на месте или в ней произошла ошибка.
 - Так как такие продукты, как микроволновая печь, беспроводная LAN, плазменный свет, газовая плита и т.п. используют тот же диапазон частот, это может привести к ошибке передачи данных.
- ▶ Нельзя подключать несколько гарнитур Bluetooth одновременно.
- ▶ Подключение, утраченное по причине выключения телевизора и т.п., не будет автоматически восстановлено. Повторно попробуйте подключить применяемое устройство.
- ▶ При работе гарнитуры некоторые операции могут выполняться медленнее.
- ▶ Даже если вы выберете simplink Home Theater после использования гарнитуры во время работы Simplink, устройство не переключится автоматически на динамики Home Theater.
- ▶ При постоянном сбое подключения гарнитуры повторно выполните сопряжение устройства.
- ▶ Качество звука моногарнитуры будет хуже качества звука стереогарнитуры.
- ▶ Качество работы гарнитуры может снизиться при наличии шума от близко находящегося телевизора, так как она использует метод передачи, отличный от метода передачи стереогарнитуры.
- ▶ При использовании гарнитуры Bluetooth клавиши "Громкость +/-" и "Без звука" не работают, настройки меню "Звук" сбрасываются до значений по умолчанию, и меню отключается.
- ▶ При значении настройки устройства Bluetooth "Вкл." и наличии включенных зарегистрированных устройств, телевизор автоматически переключится в режим Bluetooth, даже если вы смотрите его в другом режиме ввода. Чтобы избежать этого, переключите настройку Bluetooth на значение "Выкл."







ИСПОЛЬЗОВАНИЕ BLUETOOTH

УДАЛЕНИЕ УСТРОЙСТВА BLUETOOTH

Максимальное количество устройств для регистрации – 12, при достижении этого уровня внешнее устройство больше не сможет подключаться к телевизору. В этом случае нужно удалить одно устройство (вначале отключить, если оно подключено к телевизору), затем можно зарегистрировать другое устройство.

Функция **Удалить устройство** будет доступна при выборе устройства, не подключенного к телевизору.



-    Выберите **BLUETOOTH**.
-  Выберите **Удалить устройство..**
-  Выберите **Удалить**.
-  Удалите устройство Bluetooth.

- Для возврата к нормальному режиму просмотра ТВ нажмите кнопку **EXIT**.
- Для возврата в предыдущее меню нажмите кнопку **BACK**.

ИНФОРМАЦИЯ MY BLUETOOTH

Эта функция предоставляет пользователю информацию My Bluetooth.

Функция **Изменить** будет доступна, если телевизор не подключен ни к одному устройству.

Можно изменить PIN-код настройки телевизора или имя настройки телевизора.

Можно проверить адрес телевизора.

Чтобы принять подключение от внешнего устройства Bluetooth или подключиться к внешнему устройству Bluetooth, необходимо ввести PIN-код.

Подробную информацию о настройке PIN-кода внешнего устройства Bluetooth см. в руководстве пользователя применяемого устройства.

PIN-код телевизора состоит из цифр (до 16 однозначных цифр).

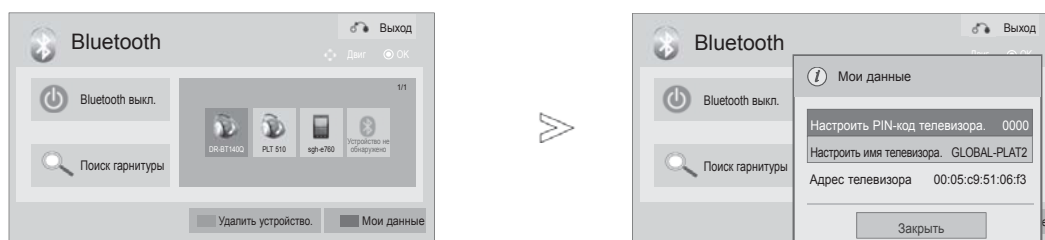

PIN-код телевизора должен содержать более 1 однозначной цифры.



1    Выберите **BLUETOOTH**.

2  Выберите **Мои данные**.

3  Выберите **Настроить PIN-код телевизора.** или **Настроить имя телевизора.**

4   Можно использовать буквы от А до Z, цифры от 0 до 9, символы +/- и пробел.

5  Сохранить.

• Нажмите кнопку **DELETE** для поочередного удаления цифр.

- Для возврата к нормальному режиму просмотра ТВ нажмите кнопку **EXIT**.
- Для возврата в предыдущее меню нажмите кнопку **BACK**.

ИСПОЛЬЗОВАНИЕ BLUETOOTH

ПОЛУЧЕНИЕ ФОТОГРАФИЙ С ВНЕШНЕГО УСТРОЙСТВА BLUETOOTH

Подробную информацию об отправке фотографий (только JPEG) с внешнего устройства Bluetooth на телевизор см. в руководстве пользователя по применяемому устройству.

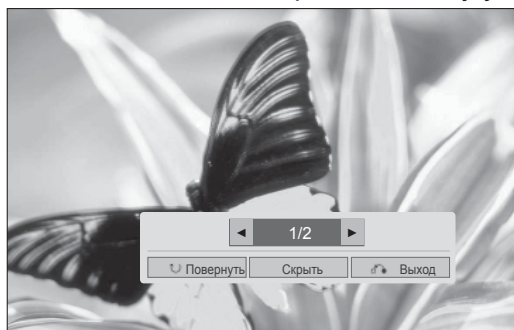
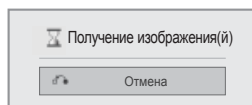

- При выборе значения **Скрыть** с помощью кнопки $\wedge \vee \langle \rangle$ исчезнет экранное меню (OSD). Его можно вернуть с помощью повторного нажатия кнопки **OK**.



Выберите требуемые фотографии

 **(Повернуть)** : поворот фотографий.

- Поворачивает фотографии на 90° по часовой стрелке после нажатия кнопки **OK** на функции  **(Повернуть)**.

- Максимальный объем изображений для получения – 10 Мбайт.
- Невозможно получать изображения при использовании гарнитуры Bluetooth.
- Невозможно получать изображения при прослушивании музыки с устройства Bluetooth.
- Если внешнее устройство Bluetooth находится в процессе отправки фотографий, нажмите кнопку **BACK**, чтобы остановить прием фотографий. Все уже полученные фотографии будут удалены.
- На некоторых устройствах Bluetooth отсутствует возможность передачи файла изображения (JPEG) на телевизор.

ПРОСЛУШИВАНИЕ МУЗЫКИ С ВНЕШНЕГО УСТРОЙСТВА BLUETOOTH

Подробную информацию о прослушивании музыки с внешнего устройства Bluetooth на телевизоре см. в руководстве пользователя по применяемому устройству.

Необходимо использовать устройство Bluetooth, поддерживающее A2DP (в качестве внешнего устройства).

- На некоторых устройствах Bluetooth отсутствует возможность прослушивания музыки через акустическую систему телевизора.
- При использовании некоторых устройств Bluetooth воспроизведение звука может быть замедленным или прерывистым.

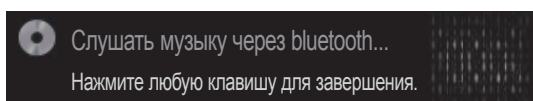

- Для регулировки громкости нажмите кнопку  + или - .
- При необходимости выключения звука нажмите кнопку MUTE(Без звука).
- Чтобы вернуться к нормальному виду телевизора, нажмите кнопку **BACK**.

❗ ПРИМЕЧАНИЕ

- ▶ При использовании гарнитуры Bluetooth прослушивать музыку невозможно
- ▶ Невозможно прослушивать музыку во время приема изображений.

ИСПОЛЬЗОВАНИЕ 3D-ВИДЕО (Только 42/47LX6***)

3D-ВИДЕО

Этот телевизор может воспроизводить 3D-видео от совместимых источников. 3D-видео содержит 2 изображения для каждого кадра, отформатированных для разных глаз. Поэтому для просмотра 3D-видео требуются специальные 3D-очки.

- ▶ При первоначальном включении после включения питания в течение нескольких секунд может выполняться калибровка телевизора.
- ▶ Если при просмотре стереоизображения посмотреть на другие предметы, а затем снова на экран, то стереоэффект может появиться не сразу.
- ▶ При просмотре стереоизображения под флуоресцентной лампой с длиной волны 3 (50/60 Гц) или рядом с окнами изображение на экране телевизора может мерцать. В этом случае рекомендуется приглушить источники света и закрыть окно занавеской.
- ▶ При просмотре с помощью 3D-очков другого производителя изображение 3D-видео может быть неправильным.
- ▶ Если между излучателем и 3D-очками есть препятствия, 3D-изображение будет выглядеть неправильно.
- ▶ Установите телевизор максимально далеко от других электронных и ИК-устройств.

Меры предосторожности при просмотре в формате 3D

- ▶ При просмотре 3D-видео смотрите телевизор на подходящем расстоянии и под соответствующим углом.
 - Если расстояние или угол являются слишком большими, просмотр 3D-видео может быть невозможен.
- ▶ При нахождении за пределами диапазона приема экран может не отображаться в формате 3D. При просмотре лежа экран может быть не виден.
- ▶ При просмотре 3D-видео на слишком близком расстоянии в течение длительного времени могут возникнуть нарушения зрения.
- ▶ Просмотр телевизора или игр на экране в 3D-очках в течение длительного времени может вызвать сонливость или утомление глаз.
 - При появлении головной боли, утомления или сонливости прервите просмотр телевизора и отдохните.
- ▶ Беременным женщинам, пожилым людям и лицам, страдающим болезнями сердца и нервной системы, следует воздерживаться от просмотра 3D-видео.
- ▶ При просмотре 3D-видео может появиться желание пригнуться или увернуться от объектов на экране, в результате чего могут возникнуть произвольные движения. Не смотрите 3D-видео рядом с хрупкими и неустойчивыми предметами
- ▶ Детям в возрасте менее 5 лет не следует смотреть 3D-видео. Это может вызвать нарушения в развитии зрения.
- ▶ Предупреждение о припадках в результате фотосенсибилизации
Некоторые изображения в видеоиграх, а также световые эффекты и определенные сочетания цветов в видео могут вызвать припадки у некоторых лиц. Если вы или кто-либо в вашей семье страдает эпилепсией или судорогами, перед просмотром 3D-видео проконсультируйтесь с врачом.
Также в некоторых случаях у здоровых людей могут проявиться следующие симптомы.
 - Если при просмотре 3D-видео или после него у вас появилось головокружение, объекты перед глазами стали нечеткими или нестабильными, возникли произвольные движения, конвульсии, потеря сознания, замешательство, потеря ощущения направления или тошнота, немедленно прервите просмотр 3D-видео и обратитесь к врачу.

Для снижения риска припадков в результате фотосенсибилизации воспользуйтесь следующими рекомендациями.

- При просмотре каждый час делайте перерыв длительностью 5–15 минут.
- Лицам, у которых зрение глаз отличается, перед просмотром необходимо принять меры по коррекции зрения.
- При просмотре находите непосредственно перед телевизором, чтобы 3D-экран был расположен на уровне глаз.
- При появлении утомления, головокружения или головной боли прервите просмотр и отдохните.
- Не смотрите 3D-видео в сонном, уставшем или больном состоянии, а также не смотрите 3D-видео в течение длительного времени.

МЕРЫ ПРЕДОСТОРОЖНОСТИ ПРИ ИСПОЛЬЗОВАНИИ 3D-ОЧКОВ

- ▶ 3D-очки продаются отдельно. Инструкции по эксплуатации см. в руководстве для очков.
- ▶ Не используйте 3D-очки вместо очков для коррекции зрения, солнечных очков и защитных очков.
- ▶ Не храните 3D-очки в очень теплых или холодных местах. Они могут деформироваться.
- ▶ Не применяйте излишние усилия при обращении с 3D-очками и не роняйте их.
- ▶ Стекла 3D-очков могут легко поцарапаться, поэтому для очистки используйте только мягкую ткань. Очки также могут поцарапаться при наличии на ткани посторонних веществ, поэтому перед использованием встряхните ткань.

ДИАПАЗОН ПРОСМОТРА 3D-ВИДЕО

Размер телевизора, угол обзора и другие характеристики могут повлиять на расстояние и угол просмотра.

Расстояние для просмотра	2 м - 7 м
Угол обзора	120° (при просмотре на расстоянии 2 м)

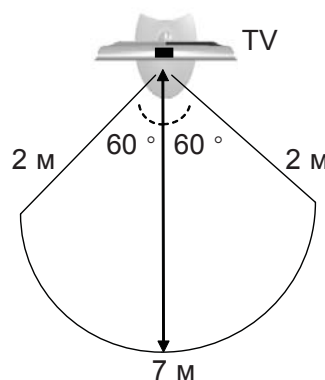

ИСПОЛЬЗОВАНИЕ 3D-ВИДЕО

ПРОСМОТР 3D-ВИДЕО

1 В режиме 3D можно просматривать только видео, имеющее соответствующий формат. Ниже описаны поддерживаемые форматы входных сигналов 3D-видео.

	Сигнал	Разрешение	Частота горизонтальной развертки (кГц)	Частота вертикальной развертки (Гц)	Поддерживаемый формат 3D-видео
Вход HDMI	720p	1280x720	45	60	Сверху и снизу, По бокам
			89,9/90	59,94/60	HDMI (версии 1.4 с 3D) пакетирование кадров
			37,5	50	Сверху и снизу, По бокам
			75		HDMI (версии 1.4 с 3D) пакетирование кадров
	1080i	1920X1080	33,75	60	Сверху и снизу, По бокам
			28,125	50	
	1080p	1920X1080	67,50	60	Сверху и снизу, По бокам, Шахматы, Последовательные кадры
			56,250	50	
			27	24	Сверху и снизу, По бокам, Шахматы
			53,95/54	23,98/24	HDMI (версии 1.4 с 3D) Кадровые пакеты
	33,75		30	Сверху и снизу, По бокам Шахматы	
Вход USB	1080p	1920X1080	33,75	30	Сверху и снизу, По бокам Шахматы

ИСПОЛЬЗОВАНИЕ 3D-ВИДЕО

Для 3D-видео в формате кадровых пакетов HDMI (версии 1.4 с 3D) автоматически включается режим 3D.

Для воспроизведения стереоизображения с пакетированием кадров содержимое и проигрыватель должны поддерживать HDMI (версии 1.4 с 3D).

Видео в формате HDMI (версии 1.4 с 3D) с пакетированием кадров автоматически переключается в стереорежим.



После выбора формы, как показано на экране телевизора, наденьте 3D-очки.



Чтобы включить 3D-режим, выберите этот значок.

Последовательные кадры

Сверху и снизу По бокам Шахматы

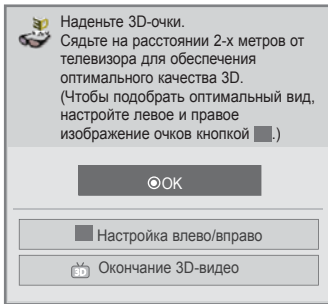
3   или  Выберите **Настройка влево/вправо**.



4   Выберите **Лев./Прав.** или **Прав./Лев.**.
Выберите экран с 3D-видео, имеющий наилучшее качество.

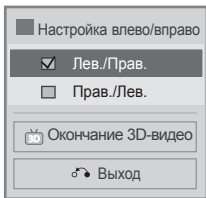

- Чтобы вернуться в нормальный режим работы телевизора, нажмите кнопку **3D**.

! ПРИМЕЧАНИЕ

- ▶ Некоторые меню могут не работать при просмотре 3D-видео.
- ▶ С помощью кнопки **AV MODE** на пульте ДУ можно выбрать только режимы Стандартный → Фильм → Игры. При воспроизведении стереоизображения устанавливается стандартный режим AV.
- ▶ 3D-видео не работает при блокировке внешних устройств, передаче внешнего входного сигнала, настройке параметра **Назв. входа**, работе в меню **МОЯ МУЛЬТИМЕДИЯ** и использовании функции **SIMPLINK**.
- ▶ 3D-эффект виден, когда правильно выбран 3D-режим для входного 3D-сигнала, поступающего на телевизор.
- ▶ При переходе в режим 3D устанавливается стандартный режим изображения, а экономия энергии выключается.

ИСПОЛЬЗОВАНИЕ УСТРОЙСТВА USB ИЛИ КОМПЬЮТЕРА

ПОДКЛЮЧЕНИЕ УСТРОЙСТВА USB

При подключении устройства USB это всплывающее меню отображается автоматически. ВСПЛЫВАЮЩЕЕ МЕНЮ не отобразится, пока активно экранное меню (OSD) включая Меню, EPG или Список расписания или пока подключена гарнитура Bluetooth.

Когда меню появится POP UP, вы можете выбрать Список Музыки, Список Фотографий в меню МОЯ МУЛЬТИМЕДИА.

В устройстве USB отсутствует возможность добавления новой папки или удаления имеющейся папки.

После выбора нужного типа мультимедиа выберите устройство, на котором находятся нужные файлы. Это может быть: устройство USB или DLNA.

- 1 Подключите устройство USB к разъему **USB IN 1** или **USB IN 2** на телевизоре.

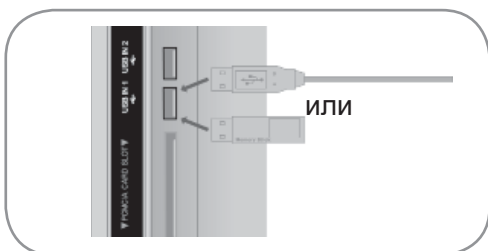

- Поддерживаются только фотографии (JPEG), музыка (MP3) и фильмы (DAT, MPG, MPEG, VOB, AVI, DIVX, MP4, MKV, TS, TRP, TP, ASF, WMV).

Извлечение устройства USB

Перед извлечением устройства USB выберите меню USB-устройство.

- 1 Выберите **USB-устройство**.
- 2 Выберите **Извлечь**.

- 2 Выберите **Видео, Фото** или **Музыка**.

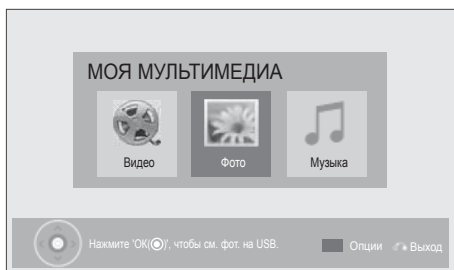

- 3 Выберите нужное устройство.

- 4 **Синий** Найдите другое сетевое устройство.

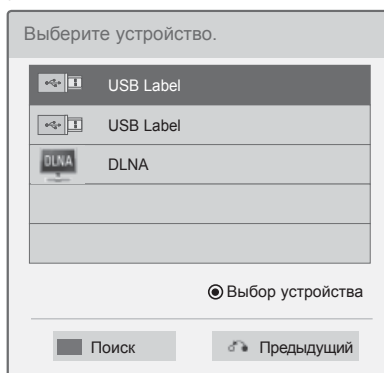

! ПРИМЕЧАНИЕ

- Приведенное изображение может отличаться от вашего телевизора.
- ▶ Во избежание потери флэш-накопителя USB используйте разъем USB (приобретается отдельно) для закрепления флэш-накопителя USB в держателе разъема USB на телевизоре (Только плазменные телевизоры)



- Для возврата в предыдущее меню нажмите кнопку **BACK**.

Меры предосторожности при использовании устройства USB

- ▶ Распознается только устройство USB, предназначенное для хранения информации.
- ▶ Устройство USB, подключенное через коммутатор USB, не распознается.
- ▶ Программа автоматического распознавания может не распознать устройство USB.
- ▶ Может не произойти распознавания устройства USB, для которого используется собственный драйвер.
- ▶ Скорость распознавания зависит от конкретного устройства.
- ▶ Не выключайте телевизор и не отсоединяйте USB-устройство во время работы подключенного устройства хранения USB. Отсоединение работающего устройства хранения USB может привести к повреждению файлов или устройства.
- ▶ Избегайте подключения USB-устройства, которое было виртуально создано на ПК. Такое устройство может привести к неисправности аппаратуры или невозможности воспроизведения. Не забудьте, что можно использовать только устройства хранения USB, содержащие обычные музыкальные файлы, изображения и фильмы.
- ▶ Используйте только устройства хранения USB, отформатированные как файловая система FAT32 или NTFS в операционной системе Windows. Носитель, отформатированный программой, не поддерживающей Windows, не может быть распознан.
- ▶ Подключите устройство хранения USB, которому требуется внешнее питание, к источнику питания (более 0,5 А). В противном случае устройство не будет распознано.
- ▶ Для подключения устройства хранения USB используйте кабель, предложенный производителем устройства.
- ▶ Работа некоторых устройств может не поддерживаться или происходить со сбоями.
- ▶ Метод синхронизации файлов на устройстве хранения USB аналогичен данному методу на Window XP. Распознаются имена файлов, содержащие до 100 символов английского алфавита.
- ▶ Рекомендуется сохранить резервные копии важных файлов, так как данные, сохраненные на запоминающем устройстве USB, могут быть повреждены. Производитель телевизора не несет ответственности за потерю данных.
- ▶ Если жесткий диск USB не подключен к внешнему источнику питания, он не будет распознан. Не забудьте подключить внешний источник питания. - При питании от внешнего источника используйте адаптер питания. Правильная работа при использовании USB-кабеля для подключения к внешнему источнику питания не гарантируется.
- ▶ Если запоминающее устройство USB содержит несколько разделов или используется USB-устройство для считывания нескольких карт памяти, доступно не более 4 разделов или запоминающих устройств USB.
- ▶ Если запоминающее устройство USB подключено к USB-устройству для считывания нескольких карт памяти, невозможно получить сведения об объеме памяти.
- ▶ При обнаружении неполадок в работе запоминающего устройства USB отсоедините и снова подсоедините его.
- ▶ Скорость обнаружения запоминающего устройства USB может различаться в зависимости от устройства.
- ▶ Если USB-устройство подключено к телевизору, когда он находится в режиме ожидания, при включении телевизора будет автоматически загружен соответствующий жесткий диск.
- ▶ Рекомендуемая емкость — не более 1 ТБ для внешнего жесткого диска USB и не более 32 ГБ для USB-накопителя.
- ▶ Любое устройство с емкостью, большей, чем рекомендуемая, возможно, не будет работать правильно.
- ▶ Если внешний жесткий диск USB с функцией «Экономия энергии» не работает, выключите жесткий диск и включите для обеспечения его правильной работы.
- ▶ Поддерживаются также устройства хранения USB более раннего стандарта, чем USB 2.0. Однако они могут неправильно работать в списке фильмов.
- ▶ В одной папке может быть распознано до 999 папок или файлов.
- ▶ При наличии слишком большого количества папок и файлов в одной папке могут возникнуть нарушения в работе.

ИСПОЛЬЗОВАНИЕ УСТРОЙСТВА USB ИЛИ КОМПЬЮТЕРА

DLNA

Сведения о DLNA

Этот телевизор является сертифицированным цифровым медиаустройством DLNA.

Он может отображать и воспроизводить фильмы, фотографии и музыкальные композиции, хранящиеся на сервере DLNA.

Digital Living Network Alliance (DLNA) — это межотраслевая организация, специализирующаяся в области бытовой электроники, вычислительной техники и мобильных устройств. Digital Living предоставляет своим клиентам удобный доступ к цифровым медиаданным по домашней проводной или беспроводной сети.

С помощью логотипа о сертификации DLNA можно без труда определить устройства, соответствующие стандарту DLNA Interoperability Guidelines. Это устройство соответствует стандарту DLNA Interoperability Guidelines v1.5. При запуске программного обеспечения сервера DLNA на компьютере или при подключении устройства с поддержкой стандарта DLNA к этому телевизору может потребоваться изменить некоторые параметры программного обеспечения или настройки устройства. Для получения дополнительной информации см. инструкции по эксплуатации программного обеспечения или устройства.

! ПРИМЕЧАНИЕ

- ▶ Компакт-диск Nero MediaHome 4 Essentials, который входит в комплект поставки, содержит пользовательский выпуск программного обеспечения, предназначенный только для обмена файлами и папками с помощью данного телевизора.
- ▶ Программное обеспечение Nero MediaHome 4 Essentials, которое входит в комплект поставки, не поддерживает следующие функции: перекодировку, удаленный пользовательский интерфейс, телевизионный пульт ДУ, интернет-службы и Apple iTunes.
- ▶ В качестве примеров в этом руководстве приводятся действия, касающиеся английской версии Nero MediaHome 4 Essentials. Следуйте инструкциям, соответствующим действиям, актуальным для вашей языковой версии.
- ▶ При наличии слишком большого количества папок и файлов в одной папке могут возникнуть нарушения в работе.
- ▶ Для DLNA используйте программу Nero MediaHome, прилагаемую к телевизору. Однако мы не можем гарантировать бесперебойную работу программ сторонних производителей.
- ▶ Можно выбрать канал при просмотре списка эскизов каналов на экране телевизора.
- ▶ Если DLNA не работает, проверьте параметры сети.
- ▶ Если программа Nero Media Home работает неправильно или в ней возникают ошибки, могут возникнуть проблемы в работе DLNA. В этом случае завершите работу программы Nero Media Home и запустите ее снова. Можно загрузить последнюю версию программы Nero Media Home. Для этого щелкните знак вопроса в нижнем левом углу окна программы.
- ▶ Когда сеть работает нестабильно, устройство может работать медленно и загружать изображение во время воспроизведения.
- ▶ При воспроизведении видео в режиме DLNA функции нескольких каналов звука и закрытых субтитров не поддерживаются.
- ▶ При выборе полноэкранный формата в режиме DLNA соотношение сторон экрана может отличаться от исходного.
- ▶ Когда к серверу подключено несколько телевизоров в режиме DLNA, файл может воспроизводиться неправильно в зависимости от производительности сервера.
- ▶ Если сведения о времени воспроизведения не предоставляются сервером, время отображается как «--:--:--».
- ▶ При использовании списка фильмов нельзя воспроизводить файлы DRM/* .tp/* .trp на сервере DLNA.
- ▶ Функция DLNA может работать неправильно в зависимости от производителя точки доступа.

Установка Nero MediaHome 4 Essentials

Nero MediaHome 4 Essentials является удобным программным обеспечением сервера DLNA для использования с ОС Windows.

Системные требования для установки Nero MediaHome 4 Essentials

- Windows® XP (пакет обновления 2 или выше), Windows Vista® (пакет обновления не требуется), Windows® XP Media Center Edition 2005 (пакет обновления 2 или выше), Windows Server® 2003
- 64-разрядная версия Windows Vista® (приложение запускается в 32-разрядном режиме)
- Свободное место на диске: 200 МБ свободного места на жестком диске для обычной установки Nero MediaHome в автономном режиме
- Процессоры Intel® Pentium® III 1,2 ГГц или AMD Sempron™ 2200+
- Память: 256 МБ ОЗУ
- Графическая карта с минимальным объемом видеопамати 32 МБ, разрешением 800 x 600 пикселей и глубиной цвета 16 бит
- Windows® Internet Explorer® 6.0 или выше
- DirectX® 9.0с редакции 30 (август 2006) или выше
- Сеть: 100 Мбит Ethernet, WLAN (IEEE 802.11 b/g/n) (IEEE 802.11 n: кроме России)

- 1 Запустите компьютер и вставьте компакт-диск Nero MediaHome 4 Essentials в привод для компакт-дисков.
Мастер установки быстро проведет вас по всему процессу установки.
- 2 Закройте все программы Microsoft Windows и отключите антивирусное программное обеспечение, которое может работать на компьютере.
- 3 Вставьте компакт-диск Nero MediaHome 4 Essentials в привод компьютера.
- 4 Щелкните значок Nero MediaHome 4 Essentials. Начнется подготовка к установке, и отобразится мастер установки.
- 5 Щелкните кнопку **Далее**, чтобы открыть экран ввода серийного номера.
Щелкните **Далее** чтобы перейти к следующему шагу.
- 6 Если вы принимаете все условия, установите флажок "Я принимаю условия лицензионного соглашения" и щелкните **Далее**. Установка невозможна без принятия этого соглашения.
- 7 Выберите **Обычная** и щелкните **Далее**. Начнется процесс установки.
- 8 Если вы желаете принять участие в анонимном сборе данных, установите флажок и нажмите кнопку **Далее**.
- 9 Нажмите кнопку **Выход**, чтобы завершить установку.

ИСПОЛЬЗОВАНИЕ УСТРОЙСТВА USB ИЛИ КОМПЬЮТЕРА

Общий доступ к файлам и папкам

После установки Nero MediaHome необходимо добавить папки, к которым необходимо открыть общий доступ.

- 1 Дважды щелкните значок Nero MediaHome 4 Essentials на рабочем столе.
- 2 Щелкните значок **Сеть** слева и введите имя сети в поле **Имя сети**. Телевизор будет распознавать указанное имя.
- 3 Щелкните значок **Общие ресурсы** слева.
- 4 Выберите вкладку **Локальные папки** на экране **Общий доступ**.
- 5 Щелкните значок **Добавить**, чтобы открыть окно **Выбор папки**.
- 6 Выберите папку, содержащую файлы, к которым необходимо открыть общий доступ. Выбранная папка будет добавлена в список общих папок.
- 7 Щелкните значок **Запустить сервер**, чтобы запустить сервер.

! ПРИМЕЧАНИЕ

- ▶ Если общие папки или файлы не отображаются на экране телевизора, выберите папку на вкладке **Локальные папки** и щелкните пункт **Повторно сканировать папку** в разделе **Дополнительно**.
- ▶ Посетите веб-сайт www.nero.com для получения дополнительной информации и программного обеспечения.

Воспроизведение общего содержимого



Можно отображать и воспроизводить фильмы, фотографии и музыкальные композиции, сохраненные на компьютере или других медиасерверах DLNA.

1 Запустите сервер на компьютере или другом устройстве, подключенном к домашней сети.

2   Выберите **МОЯ МУЛЬТИМЕДИЯ**.

3   Выберите **Видео**, **Фото** или **Музыка**.

Выберите стандарт DLNA.

4   В зависимости от медиасервера может потребоваться получение с сервера разрешения на использование этого телевизора.

Для повторного сканирования доступного медиасервера нажмите синюю кнопку.

❗ ПРИМЕЧАНИЕ

- ▶ Для воспроизведения файла на медиасервере телевизор и медиасервер должны быть подключены к одной точке доступа.
- ▶ Поскольку совместимость и доступные функции воспроизведения меню **МОИ МУЛЬТИМЕДИЯ** тестировались в среде сервера DLNA (Nero MediaHome 4 Essentials), требования к файлам и функции воспроизведения меню **МОИ МУЛЬТИМЕДИЯ** могут различаться в зависимости от медиасерверов.
- ▶ Требования к файлам на данной странице могут не поддерживаться. В зависимости от свойств файлов и возможностей сервера могут присутствовать те или иные ограничения.
- ▶ ▶ В виде фото или аудио миниатюр могут отображаться и неподдерживаемые файлы.
- ▶ DLNA Movie не поддерживает отображение миниатюр фильмов.
- ▶ Если в меню **МОИ МУЛЬТИМЕДИЯ** имеется невоспроизводимый музыкальный файл, телевизор пропустит данный файл и перейдет к воспроизведению следующего файла.
- ▶ Информация о файле, отображаемая на экране, может быть неверной для музыкальных и видеофайлов в меню **МОИ МУЛЬТИМЕДИЯ**.
- ▶ Данный телевизор поддерживает только файлы субтитров, предоставляемые Nero MediaHome 4.
- ▶ Имя файла субтитров должно совпадать с именем видеофайла, и эти файлы должны находиться в одной папке.
- ▶ Если файл субтитров был добавлен после индексирования папки, необходимо удалить и заново добавить папку в список общедоступных.
- ▶ Качество воспроизведения и работы функции **МОИ МУЛЬТИМЕДИЯ** может зависеть от состояния домашней сети.
- ▶ Общий доступ к файлам из съемных устройств, например, носителей USB, приводов DVD, на медиасервере может осуществляться некорректно.
- ▶ ▶ При воспроизведении мультимедиа через соединение DLNA, файлы DivX, с защитой DRM не поддерживаются.
- ▶ Файлы могут распознаваться при наличии в одной папке до 200 папок и 999 файлов и папок.
- ▶ При наличии слишком большого количества папок и файлов в одной папке могут возникнуть нарушения в работе.

ИСПОЛЬЗОВАНИЕ УСТРОЙСТВА USB ИЛИ КОМПЬЮТЕРА

СПИСОК ФИЛЬМОВ

Можно воспроизводить файлы фильмов с устройства хранения USB или с компьютера.

Список фильмов отображается после обнаружения устройства USB. Он используется при воспроизведении файлов фильмов на телевизоре.

Отображает фильмы в папке устройства USB и поддерживает воспроизведение.

Можно воспроизводить все фильмы и файлы в папке.

Список фильмов содержит информацию о папке и файлы фильмов.

Экранное окно может отличаться от окна аппаратуры, находящейся в вашем распоряжении.

Изображения представляют собой примеры для помощи в операциях с телевизором.

Поддержка видео-форматов(*.mpg/* .mpeg/* .dat/* .ts/* .trp/* .tp/* .vob/* .mp4/* .mov/* .mkv/* .dvix/* .avi/* .asf/* .wmv/* .avi(motion-jpeg)/* .mp4(motion-jpeg)/* .mkv(motion-jpeg))supporting file

Видео-форматов: DivX3.11, DivX4.12, DivX5.x, DivX6, Xvid1.00, Xvid1.01, Xvid1.02, Xvid1.03, Xvid1.10 beta-1/beta-2, Mpeg-1, Mpeg-2, Mpeg-4, H.264/AVC, VC1, JPEG, Sorenson H.263

Аудиоформат: Dolby Digital, AAC, Mpeg, MP3, LPCM, HE-AAC, ADPCM, WMA

Скорость передачи: от 32 кбит/с до 320 кбит/с (MP3)

Формат внешних субтитров: *.smi/* .srt/* .sub(MicroDVD,Subviewer1.0/2.0)/* .ass/* .ssa/* .txt(TMPlayer)/* .psb(PowerDivX)

Внутренние субтитры: только XSUB (формат, применяемый в файлах DivX6)

- Некоторые субтитры, созданные пользователями, могут не работать нормально.
- Некоторые специальные символы в субтитрах не поддерживаются.
- Теги HTML в субтитрах не поддерживаются.
- Субтитры недоступны для неподдерживаемых языков.
- Шрифт и цвет в субтитрах нельзя изменить.
- Субтитры на языках, отличных от выбранного, не поддерживаются.
- Видеофайлы с файлами субтитров размером 1 МБ и более могут воспроизводиться неправильно.
- На экране могут появляться прерывания (остановка в показе изображения, более быстрое воспроизведение и т. д.) при изменении языка звука.
- Поврежденный файл фильма может воспроизводиться неправильно, или могут быть недоступны некоторые функции проигрывателя.
- Файлы фильмов, созданные с помощью некоторых кодирующих программ, могут воспроизводиться неправильно.
- Если аудио- и видеосигналы в записанном файле не чередуются, на выходе будет либо видео-, либо аудиосигнал.
- Поддерживаются видео высокого разрешения: 1920x1080@25/30P или 1280x720@50/60P в зависимости от кадра
- Видео с разрешениями выше 1920X1080@25/30P или 1280x720@50/60P могут не воспроизводиться правильно в зависимости от кадра.
- Файлы фильмов других типов и форматов могут воспроизводиться неправильно.
- **Максимальная скорость передачи воспроизводимого файла фильма составляет 20 мбит/с.**
- Плавное воспроизведение не гарантируется в случае использования формата H.264/AVC с уровнем кодирования 4.1 или выше.
- Аудиокодек DTS не поддерживается.
- Не поддерживается воспроизведение фильмов с размером файла более 30 ГБ.
- Файл фильма DivX и его файл субтитров должны находиться в одной папке.
- Для отображения субтитров необходимо, чтобы имя файла субтитров совпадало с именем видеофайла.
- Воспроизведение видео через USB-подключение, не поддерживающее высокую скорость, может работать неправильно.
- Файлы фильмов, закодированные с использованием GMC (глобальная компенсация движения) и Qpel (четверть-пиксельное вычисление движения), не поддерживаются.
- При просмотре фильма с помощью функции «Список фильмов» можно настроить изображение с помощью кнопок **Energy Saving** и **AV Mode** на пульте дистанционного управления. Пользовательские настройки не работают для каждого режима изображений.
- Режим «Трюк» поддерживает только функцию ►►, если видеофайлы не содержат индекс.
- При воспроизведении видеофайла по сети для режима «Трюк» доступна только 2-кратная перемотка.
- Видеофайлы, имена которых содержат специальные символы, могут не воспроизводиться.



Поддерживаемый файл DivX



Расширения файлов	A/V	Кодек	Профиль/Уровень поддержки	Пояснение
.asf .wmv	Видео	Расширенный профиль VC-1	Расширенный профиль@Уровень 3 (например 720p60, 1080i60, 1080p30)	Поддерживаются только потоки совместимые со стандартом SMPTE 421M VC-1.
		Простой и основной профили VC-1	Простой профиль@Средний уровень (например CIF, QVGA) Основной профиль@Высокий уровень (например 1080p30)	
	Аудио	WMA Standard		
		WMA 9 Professional		
.divx .avi	Видео	DivX3.11	Расширенный простой профиль (например 720p/1080i)	Глобальная компенсация движения или четверть-пиксельное вычисление движения не поддерживаются. Потоки, использующие данный синтаксис не поддерживаются.
		DivX4 DivX5 DivX6		
		XViD		
	H.264 / AVC	Основной профиль@ Уровень 4.1 Высокий профиль@ Уровень 4.1 (например 720p60, 1080i60, 1080p30)		
Аудио	MPEG-1Layer I, II MPEG-1 Layer III(MP3) Dolby Digital			
.mp4 .m4v	Видео	H.264 / AVC	Основной профиль@ Уровень 4.1 Высокий профиль@ Уровень 4.1 (например 720p60, 1080i60, 1080p30)	Global motion compensation or quarterpel motion estimation does not supported. Streams using this syntax are not supported.
		MPEG-4 Part 2	Расширенный простой профиль (например 720p/1080i)	
	Аудио	AAC	AAC-LC и HE-AAC	
.mkv	Видео	H.264 / AVC	Основной профиль@ Уровень 4.1 Высокий профиль@ Уровень 4.1 (например 720p60, 1080i60, 1080p30)	Большинство содержимого кодека MKV закодировано с помощью свободного кодека x264.
	Аудио	AAC Dolby Digital	AAC-LC и HE-AAC	
.ts .trp .tp	Видео	H.264 / AVC	Основной профиль@ Уровень 4.1 Высокий профиль@ Уровень 4.1 (например 720p60, 1080i60, 1080p30)	Поддерживаются только потоки совместимые со стандартом SMPTE 421M VC-1.
		MPEG-2	Основной профиль@Высокий уровень (например 720p60, 1080i60)	
		VC-1	Простой профиль@Средний уровень (например CIF, QVGA) Основной профиль@Высокий уровень (например 1080p30) Расширенный профиль@Уровень 3 (например 720p60, 1080i60, 1080p30)	
	Аудио	MPEG-1Layer I, II MPEG-1 Layer III(MP3) Dolby Digital		
		AAC	AAC-LC и HE-AAC	
.vob	Видео	MPEG-1 MPEG-2	Основной профиль@Высокий уровень (например 720p60, 1080i60)	
	Аудио	Dolby Digital MPEG-1Layer I, II DVD-LPCM		
.mpg	Видео	MPEG-1	Основной профиль@Высокий уровень (например 720p60, 1080i60)	Только совместимые потоки, настроенные должным образом для TS, PS или ES
	Аудио	MPEG-1Layer I, II		

ИСПОЛЬЗОВАНИЕ УСТРОЙСТВА USB ИЛИ КОМПЬЮТЕРА

Компоненты экрана

Настройку **USB** можно произвести в меню **ВХОД**.

1   Выберите **МОЯ МУЛЬТИМЕДИЯ**.

2    Выберите **Видео**.

1 Перемещение на файл верхнего уровня.

2 Текущая страница/общее число страниц.

3 Соответствующие кнопки на пульте дистанционного управления.

4 Содержание в папке для 1

5 Данная страница/все страницы содержания в папке для 1

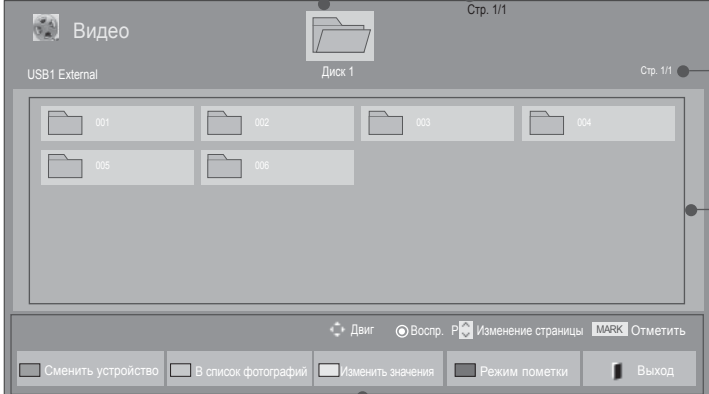

The screenshot shows a video menu interface. At the top, it says 'Видео' and 'Стр. 1/1'. Below that, it shows 'USB1 External' and 'Диск 1'. There are six folders labeled 001 through 006. At the bottom, there are several control buttons: 'Движ', 'Воспр.', 'P', 'Изменение страницы', 'MARK', 'Отметить', 'Сменить устройство', 'В список фотографий', 'Изменить значения', 'Режим пометки', and 'Выход'. Numbered callouts 1 through 5 point to specific elements: 1 points to the folder icon, 2 points to the page indicator, 3 points to the bottom control bar, 4 points to the folder content area, and 5 points to the page indicator.

• Некоторые файлы могут отображаться при предварительном просмотре только в виде значка.



• Неподдерживаемые файлы отображаются при предварительном просмотре только в виде значка.







• Неправильные файлы отображаются в виде растрового изображения.

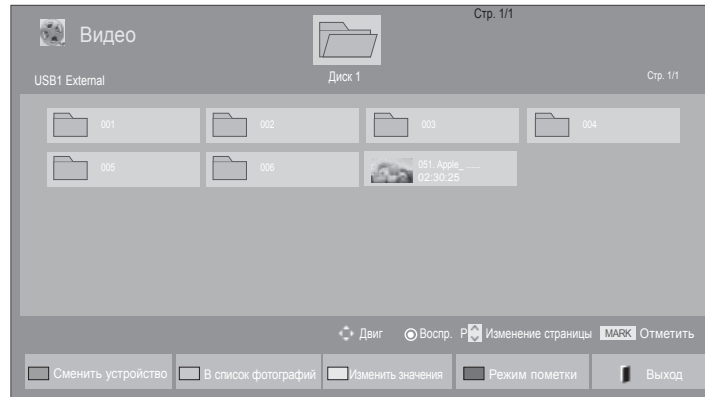

Выбор видео







■ При воспроизведении видео-файлов



-  Выберите целевую папку или дисковод.
-   Выберите названия нужных фильмов.
-  Видео-файлы воспроизводятся.

• Для перемещения по странице фильмов используйте кнопку **P** ^ v .

Использование пульта дистанционного управления

 Красный	Сменить устройство.
 Зеленый	Нажмите прерывисто кнопку GREEN (зеленую) чтобы перейти к списку фотографий или музыки Фото->Музыка .
 Желтый	Способ просмотра в виде 5 больших эскизов или простого списка.
 Синий	Пометьте желаемый файл видео .
	Возврат к нормальному просмотру ТВ.
	Нажмите кнопку PLAY(▶), чтобы возобновить обычное воспроизведение.

ИСПОЛЬЗОВАНИЕ УСТРОЙСТВА USB ИЛИ КОМПЬЮТЕРА

■ При воспроизведении выбранных видео-файлов

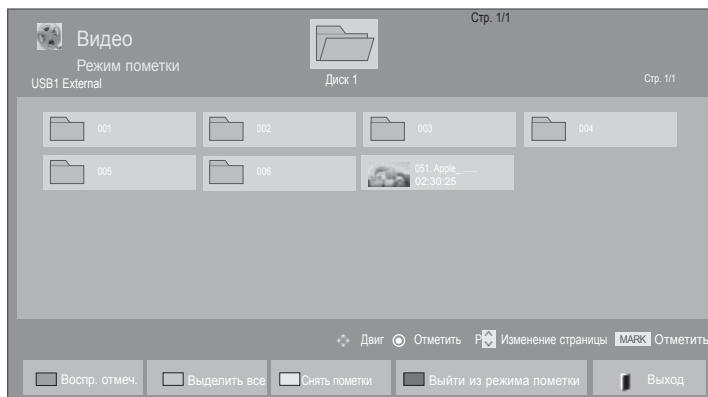





-  Выберите целевую папку или дисковод.
-   Выберите названия нужных фильмов.
-  **Синий** или  **MARK** / **FAV** / **CHAR/NUM** Пометьте желаемый файл видео .
-   Желаемый файл выбран.
-  **Красный** Отмеченный файл воспроизводится.

- Если отмечены один или несколько фильмов, они воспроизводятся последовательно.

! ПРИМЕЧАНИЕ

- ▶ Если формат файлов не поддерживается, отображается соответствующее сообщение.

Использование пульта дистанционного управления

	Воспроизвести выбранный видео файл. В то время как один видео файл заканчивается, автоматически начинается воспроизведение следующего.
	Пометьте все видео файлы на экране.
	Отменить выделение видео файлов.
	Выход из Режим пометки .
	Возврат к нормальному просмотру ТВ.

❗ ПРИМЕЧАНИЕ



- ▶ Если вы выберете “Да” из OSD во время воспроизведения, видео файл будет остановлен, воспроизведение начнется с того момента на котором он был остановлен.
- ▶ Если в папке присутствуют последовательные серии файлов. **Кроме случаев, когда включена функция Повтор в Меню Настройки Воспроизведения (см. стр. 104) или когда установлен режим Проигрывать выбранные.**

ИСПОЛЬЗОВАНИЕ УСТРОЙСТВА USB ИЛИ КОМПЬЮТЕРА

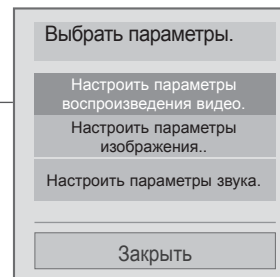
Использование функции «Movie List»



1  или  Открывает **Опции** мен.

2   Выберите **Настроить параметры воспроизведения видео.**, **Настроить параметры изображения.** или **Настроить параметры звука..**

❗ ПРИМЕЧАНИЕ

- ▶ Изменения дополнительных параметров **Видео** не влияют на списки **Фото** и **Музыка**.
- ▶ Изменения дополнительных параметров списков **Фото** и **Музыка** выполняются аналогично друг другу, а **Видео** – нет.
- ▶ При возобновлении просмотра видео-файла, его можно воспроизвести с момента остановки.



Использование пульта дистанционного управления

■	Остановить воспроизведение видео файла.
▶	Нажмите кнопку PLAY (▶), чтобы возобновить обычное воспроизведение.
	<p>Во время воспроизведения нажмите кнопку «Pause» (Пауза)().</p> <ul style="list-style-type: none"> ■ Отобразится текущий кадр. ■ Если в течение 10 минут после приостановки воспроизведения на пульте дистанционного управления не будет нажата ни одна кнопка, телевизор вернется в режим воспроизведения. ■ Нажмите кнопку Pause (Пауза)(), а затем кнопку FF(▶▶) для режима замедленного воспроизведения.
◀◀ / ▶▶	<p>При воспроизведении:</p> <p>повторно нажимайте кнопку REW(◀◀) для ускорения ◀◀ (x2) -> ◀◀◀◀ (x4) -> ◀◀◀◀◀◀ (x8) -> ◀◀◀◀◀◀◀◀ (x16) -> ◀◀◀◀◀◀◀◀◀ (x32) .</p> <p>повторно нажимайте кнопку FF(▶▶) для ускорения ▶▶ (x2) -> ▶▶▶▶ (x4) -> ▶▶▶▶▶▶ (x8) -> ▶▶▶▶▶▶▶▶ (x16) -> ▶▶▶▶▶▶▶▶▶▶ (x32).</p> <ul style="list-style-type: none"> ■ Каждое нажатие этих кнопок увеличивает скорость перемотки вперед/назад.
MENU или Q.MENU	Открывает Опции меню.
BACK	<p>Спрятать меню на полноформатном экране.</p> <ul style="list-style-type: none"> ■ Чтобы вернуться в меню на полноформатном экране нажмите кнопку OK.
EXIT	Возврат к нормальному просмотру ТВ.
<>	<ul style="list-style-type: none"> ■ При использовании кнопки < или > во время воспроизведения на экране появится курсор, указывающий положение.
ENERGY SAVING	Нажмите кнопку ENERGY SAVING (Энергосбережение) несколько раз для увеличения яркости экрана. (См. стр. 138)
AV MODE	Нажмите кнопку Режим аудио-видео сигнала несколько раз для выбора необходимого источника. (См. стр. 66)

ИСПОЛЬЗОВАНИЕ УСТРОЙСТВА USB ИЛИ КОМПЬЮТЕРА

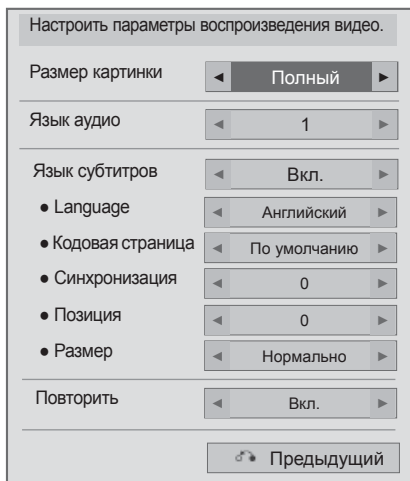
■ При выборе Настроить параметры воспроизведения видео.,



1   Выберите **Размер картинки, Язык аудио, Язык субтитров** или **Повторить**.

2  Проведите соответствующую настройку.

Язык субтитров	Поддерживаемый язык
Latin1	Английский, испанский, французский, немецкий, итальянский, шведский, финский, голландский, португальский, датский, румынский, норвежский, албанский, Гэльский, валлийский, ирландский, каталанский, валенсийский
Latin2	боснийский, польский, хорватский, Чешский, словацкий, словенский, сербский, венгерский
Latin4	Эстонский, латвийский, литовский
Кириллический	Болгарский, македонский, русский, украинский, казахский
Греческий	Греческий
Турецкий	Турецкий

- ▶ **Размер картинки** : Выбор необходимого формата изображения во время воспроизведения фильма.
- ▶ **Язык аудио** : Изменение группы языка звуковой дорожки во время воспроизведения. Файлы с одной звуковой дорожкой нельзя выбрать.
- ▶ **Язык субтитров**: включение и выключение субтитров.
- ▶ **Язык** : Активируется для субтитров в формате SMI и позволяет выбрать язык субтитров.
- ▶ **Кодовая страница** : Возможность выбора шрифта субтитров. По умолчанию используется шрифт основного меню.
- ▶ **Синхронизация** : Настройка синхронизации времени титров от -10 секунд до +10 секунд с шагом в 0,5 с во время воспроизведения.
- ▶ **Позиция** : Изменение положения титров назад или вперед во время воспроизведения фильма.
- ▶ **Размер** : Помогает выбрать необходимый размер субтитров во время воспроизведения фильма.
- ▶ **Повторить** : Вкл/откл функции повтора воспроизведения видео. Если функция включена, то файл в папке воспроизводится циклически. Даже если повторное воспроизведение отключено, оно может сработать, если имя следующего за воспроизводимым файла похоже.

! ПРИМЕЧАНИЕ

- ▶ В файле субтитров поддерживается только до 10000 блоков синхронизации.
- ▶ При воспроизведении видео можно отрегулировать размер картинки с помощью кнопки **RATIO**.



- При выборе Настроить параметры изображения.,
- Приведенное изображение может отличаться от вашего телевизора.

Только ЖК-ТВ/ЖК-ТВ с LED



Только плазменные телевизоры





1   Выберите **Режим изображения** или **TruMotion**.

2  Проведите соответствующую настройку. (См. стр. От 139 до 148)

ИСПОЛЬЗОВАНИЕ УСТРОЙСТВА USB ИЛИ КОМПЬЮТЕРА

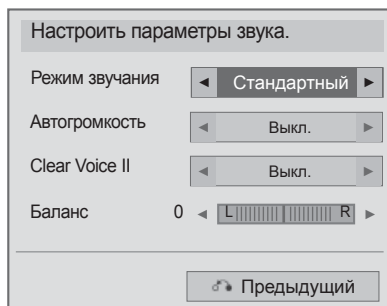
- При выборе Настроить параметры звука.,

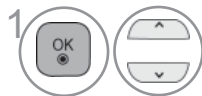

-  Выберите **Режим звучания**, **Автогромкость**, **Clear Voice II** или **Баланс**.
-  Проведите соответствующую настройку. (См. стр. От 154 до 158)

СПИСОК ФОТОГРАФИЙ

Можно просматривать файлы фотографий на устройстве хранения USB или компьютере. Экранное окно может отличаться от окна аппаратуры, находящейся в вашем распоряжении. Изображения представляют собой примеры для помощи в операциях с телевизором. При просмотре фотографий с помощью функции «Photo List» (Список фотографий) нельзя изменить режим картинки.

Поддерживаемый файл с фотографией (*.JPEG)			
Линия развертки: от 64 x 64 до 15360 x 8640			
Прогрессивная развертка: от 64 x 64 до 1920 x 1440			
<ul style="list-style-type: none"> • Имеется возможность воспроизведения только файлов формата JPEG. • Неподдерживаемые файлы отображаются в виде predefined значков. • Если файлы повреждены или их формат не поддерживается, отобразится сообщение об ошибке. • Поврежденные файлы изображений могут отображаться неправильно. • Для показа изображений с высоким разрешением в полноэкранном режиме может потребоваться время. 			

Только 42/47LX6***

	Расширения файлов	Элемент	Профиль
2D	jpeg jpg jpe	поддерживаемый формат файла	SOF0: базовая линия SOF1: последовательное расширение SOF2: прогрессивное
		размер фото	Мин: 64 x 64 Макс.: обычный тип – 15360 (Ш) x 8640 (В) прогрессивный тип – 1920 (Ш) x 1440 (В)
3D	mpo	поддерживаемый формат файла	mpo
		размер фото	Формат 4:3 : 3,648 x 2,736 2,592 x 1,944 2,048 x 1,536 Формат 3:2 : 3,648 x 2,432

Компоненты экрана

Настройку **USB** можно произвести в меню **ВХОД**.



1 Выберите **МОЯ МУЛЬТИМЕДИА**.

2 Выберите **Фото**.

- 1 Перемещение на файл верхнего уровня.
- 2 Текущая страница/общее число страниц.
- 3 Соответствующие кнопки на пульте дистанционного управления.
- 4 Содержание в папке для 1
- 5 Даная страница/все страницы содержания в папке для 1







ИСПОЛЬЗОВАНИЕ УСТРОЙСТВА USB ИЛИ КОМПЬЮТЕРА

Выбор фото





■ При просмотре файлов изображений



-  Выберите целевую папку или дисковод.
-   Выберите желаемые фотографии.
-  Просмотр изображений.

• Используйте кнопку **P** ^ v для навигации по странице фотографий.



Использование пульта дистанционного управления

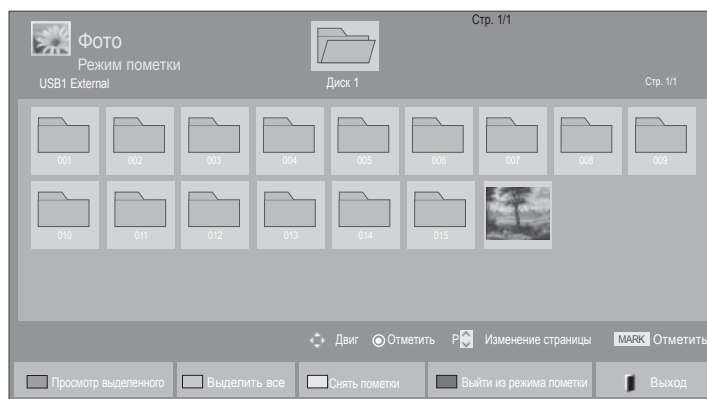

	Сменить устройство.
	Чтобы конвертировать файл в Музыка->Видео нажмите кнопку GREEN (зеленого цвета).
	Способ просмотра в виде 5 больших эскизов или простого списка.
	Перевод в Режим пометки .
	Возврат к нормальному просмотру ТВ.



■ При просмотре выбранных файлов изображений



1  Выберите целевую папку или дисковод.

2   Выберите желаемые фотографии.

3  или  Перевод в **Режим пометки**.





4   Выберите нужный файл изображений.

5  Помеченный фото файл отображен на экране.

• Если отмечены одна или несколько фотографий, можно просматривать их по отдельности или в режиме слайд-шоу. Если фотографии не отмечены, можно по отдельности просматривать все фотографии в папке либо просматривать их в режиме слайд-шоу.

ИСПОЛЬЗОВАНИЕ УСТРОЙСТВА USB ИЛИ КОМПЬЮТЕРА

Использование пульта дистанционного управления



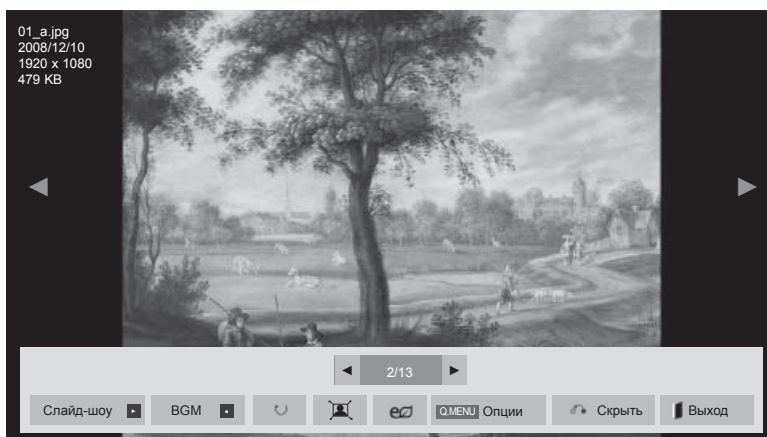
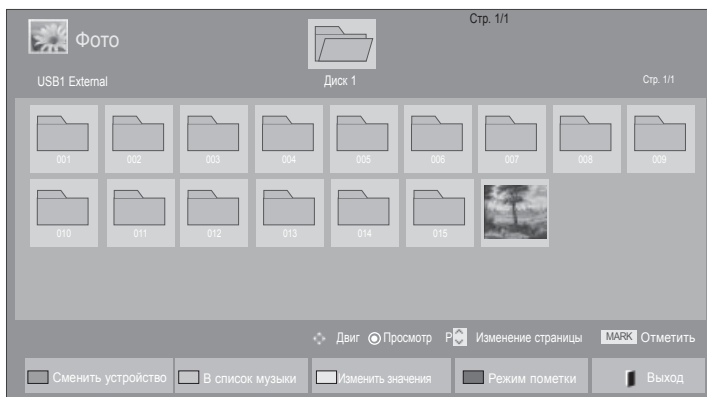

 Красный	Отобразить выбранный файл на экране.
 Зеленый	Пометить все фото файлы на экране .
 Желтый	Отменить выбор всех фото файлов.
 Синий	Выход из Режим пометки .
	Возврат к нормальному просмотру ТВ.

Просмотр фотографии

В режиме полноэкрannого отображения фотографии доступны специальные операции.



Соотношение сторон фотографии может повлиять на размер фотографии, воспроизводимой на полномразмерном экране. Для возврата в предыдущее меню нажмите кнопку **EXIT**.

-  Выберите целевую папку или диск/дискет.
-   Выберите желаемые фотографии.
-  Выбранная фотография отображается в натуральную величину.

• Используйте кнопку **P** ^ v для навигации по странице фотографий.

- Для возврата к списку файлов изображений нажмите кнопку **EXIT**.
- Чтобы убрать вспомогательную индикацию нажмите кнопку **BACK**.

ИСПОЛЬЗОВАНИЕ УСТРОЙСТВА USB ИЛИ КОМПЬЮТЕРА



Выберите **Слайд-шоу**, **BGM**, **⌂** (**Повернуть**), **👤/👤**, **e**, **Опции**, **Скрыть** или **Выход**.



- Предыдущая или следующая фотография выбирается кнопкой < >.
- Выбор и управление меню полноэкранный производится кнопкой < >.

- ▶ **Слайд-шоу** : если не выбрана ни одна фотография, в слайд-шоу будут показаны все фотографии текущей папки. Если выбрано несколько фотографий, они отображаются в режиме слайд-шоу.
 - В пункте **Опции** задается продолжительность слайд-шоу
- ▶ **BGM** (Background Music) : (**Фоновая музыка**) : музыкальное сопровождение показа фотографий на полном экране.
 - Перед использованием этой функции установите устройство и альбом фоновой музыки.
 - Во время воспроизведения BGM вы не можете вносить изменения в папку музыки Music Folder.
- ▶ **⌂ (Повернуть)** : поворот фотографий.
 - Поворот фотографии на 90°, 180°, 270°, 360° по часовой стрелке.
 - Если ширина изображения больше поддерживаемой высоты, поворот невозможен.
- ▶ **👤/👤** : Фотографию можно отобразить в **Полном** или **Обычный** режиме.
- ▶ **e** : Нажмите кнопку **ENERGY SAVING (Энергосбережение)** несколько раз для увеличения яркости экрана. (См. стр. 138)
- ▶ **Опции** : настройка значений параметров **Скорость слайд-шоу** и **BGM**.
 - Параметры задаются с помощью кнопок ^ v < > и OK. Чтобы сохранить настройки, нажмите OK.
 - Во время воспроизведения **BGM** нельзя изменить.
 - Можно выбрать только папку MP3, сохраненную на устройстве, которое в данный момент отображает фотографию.
- ▶ **Скрыть** : меню убирается с полноэкранный экрана.
 - Чтобы восстановить меню на полноэкранный экран, вновь нажмите кнопку **OK**.

Чтобы убрать вспомогательную индикацию нажмите кнопку **BACK**.

Использование функции списка воспроизведения изображений



- 1  или  Открывает **Опции** мен.
- 2  Выберите **Настроить параметры просмотра фотографий.**, **Настроить параметры изображения.** или **Настроить параметры звука..**



❗ ПРИМЕЧАНИЕ

- ▶ Изменения дополнительных параметров **Видео** не влияют на списки **Фото** и **Музыка**.
- ▶ Изменения дополнительных параметров списков **Фото** и **Музыка** выполняются аналогично друг другу, а **Видео** – нет.

ИСПОЛЬЗОВАНИЕ УСТРОЙСТВА USB ИЛИ КОМПЬЮТЕРА

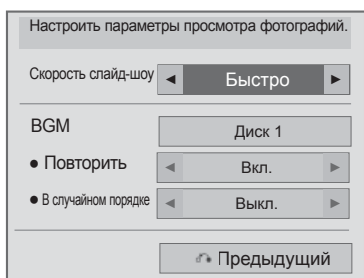
- При выборе **Настроить параметры просмотра фотографий.**,



- 1   Выберите **Скорость слайд-шоу** или **BGM**.
- 2  Проведите соответствующую настройку.

- При выборе **Настроить параметры изображения..**,
- Приведенное изображение может отличаться от вашего телевизора.

Только ЖК-ТВ/ЖК-ТВ с LED

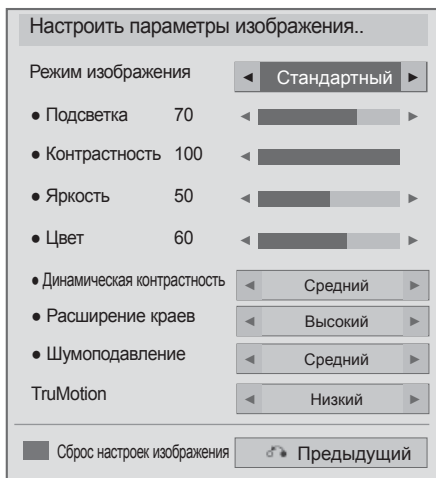

Только плазменные телевизоры







1 Выберите **Режим изображения** или **TruMotion**.

2 Проведите соответствующую настройку. (См. стр. От 139 до 148)

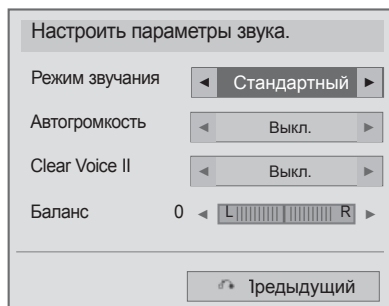
ИСПОЛЬЗОВАНИЕ УСТРОЙСТВА USB ИЛИ КОМПЬЮТЕРА

- При выборе Настроить параметры звука,



- 1   Выберите **Режим звучания**, **Автогромкость**, **Clear Voice II** или **Баланс**.
- 2  Проведите соответствующую настройку. (См. стр. От 154 до 158)

СПИСОК МУЗЫКИ

Можно воспроизводить музыкальные файлы с устройства хранения USB или компьютера. В музыкальных файлах (*.MP3) могут содержаться ограничения, связанные с защитой авторских прав. Воспроизведение таких файлов может оказаться невозможным на этой аппаратуре.

Аппаратура позволяет воспроизводить музыкальный файл с устройства USB.

Экранное окно может отличаться от окна аппаратуры, находящейся в вашем распоряжении. Изображения представляют собой примеры для помощи в операциях с телевизором.

Поддерживаемые АУДИОФАЙЛЫ (*.MP3)

Скорость передачи: От 32 до 320 Кбит/с

- Частота выборки MPEG1 Layer 3: 32 кГц, 44,1 кГц, 48 кГц.
- Частота выборки MPEG2 Layer 3: 16 кГц, 22,05 кГц, 24 кГц.

Компоненты экрана

Настройку **USB** можно произвести в меню **ВХОД**.

1 Выберите **МОЯ МУЛЬТИМЕДИА**.

2 Выберите **Музыка**.

1 Preview (Предварительный просмотр): отображается обложка альбома для музыкального файла, если она присутствует.

2 Перемещение на файл верхнего уровня.

3 Текущая страница/общее число страниц.

4 Соответствующие кнопки на пульте дистанционного управления.

5 Содержание в папке для 2

6 Даная страница/все страницы содержания в папке для 2

Музыка

Стр. 1/1

USB External Диск 1 Стр. 1/1

001 - B01.mp3 00:00 002 - B02.mp3 00:00 003 - B03.mp3 00:00 004 - B04.mp3 00:00 005 - B05.mp3 00:00

Двиг. Воспр. P Изменение страницы MARK Отметить



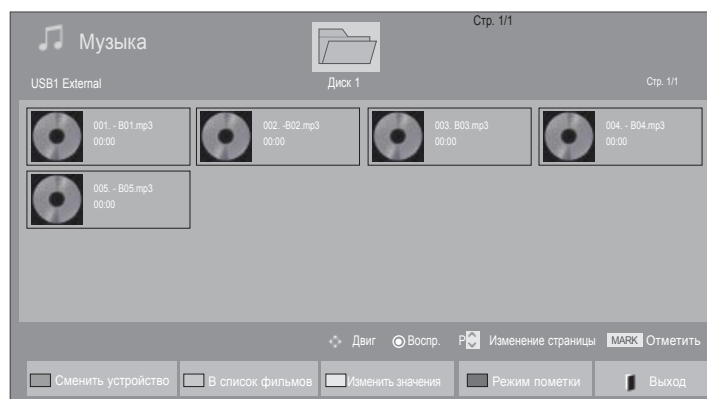

Сменить устройство В список фильмов Изменить значения Режим пометки Выход

ИСПОЛЬЗОВАНИЕ УСТРОЙСТВА USB ИЛИ КОМПЬЮТЕРА

Выбор аудио-файла







■ При воспроизведении аудио-файлов

-  Выберите целевую папку или дисковод.
-   Выберите файлы
-  Аудио-файлы воспроизводятся.





- Для перемещения вверх и вниз по странице музыки используйте кнопку P ^ v .

Использование пульта дистанционного управления

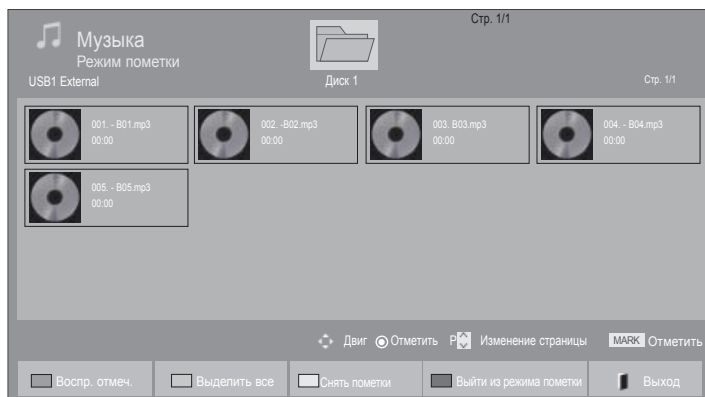
	Сменить устройство.
	Чтобы конвертировать файл в Видео->Фото нажмите кнопку GREEN (зеленого цвета).
	Способ просмотра в виде 5 больших эскизов или простого списка.
	Перевести в Режим пометки .
	Возврат к нормальному просмотру ТВ.

■ При воспроизведении выбранных аудио-файлов







- 1  Выберите целевую папку или дисковод.
- 2   Желаемый аудио-файл выбран.
- 3  **Синий** или  Перевести в **Режим пометки**.
- 4   Выбрать нужный аудио файл.
- 5  **Красный** Избранный файл проигрывается.

- При выборе одного или более произведения можно прослушивать их последовательно. Например, при необходимости повторного воспроизведения только одного музыкального произведения отметьте его и начните воспроизведение. Если не отмечено ни одно произведение, последовательно воспроизводится вся музыка папки.
- Для включения функции случайного воспроизведения выберите **Опции->Настроить параметры воспроизведения музыки.->В случайном порядке** до **Вкл..**

ИСПОЛЬЗОВАНИЕ УСТРОЙСТВА USB ИЛИ КОМПЬЮТЕРА

Использование пульта дистанционного управления

 Красный	Отобразить избранный аудиол файл на экране.
 Зеленый	Отобразить все аудио файлы на экране.
 Желтый	Отменить выбор всех аудио файлов.
 Синий	Выход из Режим пометки .
	Возврат к нормальному просмотру ТВ.

Использование функции списка воспроизведения аудио-файлов, воспроизведение

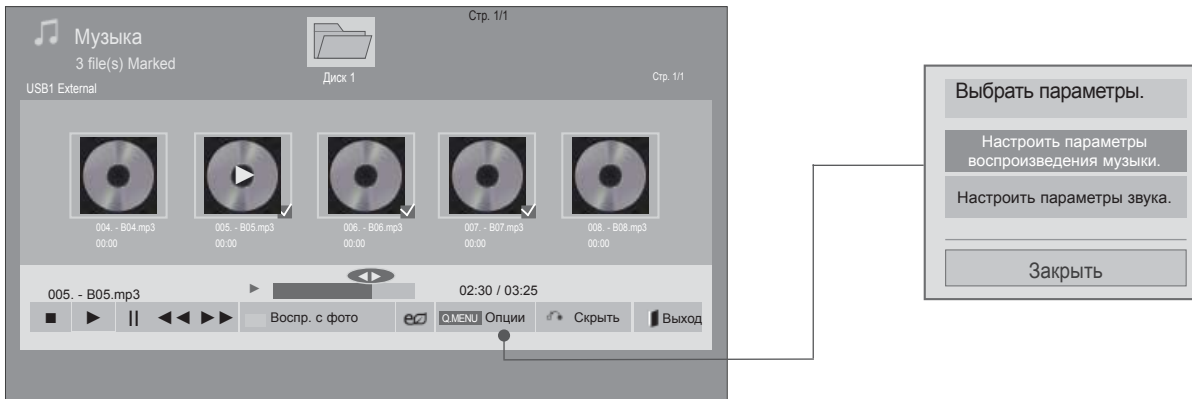

1  или  Открывает **Опции** мен.











2  Выберите **Настроить параметры воспроизведения музыки.** или **Настроить параметры звука.**

❗ ПРИМЕЧАНИЕ

- ▶ Изменения дополнительных параметров **Видео** не влияют на списки **Фото** и **Музыка**.
- ▶ Изменения дополнительных параметров списков **Фото** и **Музыка** выполняются аналогично друг другу, а **Видео** – нет.
- ▶ Во время работы устройства вы можете только прослушивать музыку.

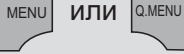
ИСПОЛЬЗОВАНИЕ УСТРОЙСТВА USB ИЛИ КОМПЬЮТЕРА

Использование пульта дистанционного управления

	Остановить воспроизведение аудио файла.
	Нажмите кнопку PLAY(▶), чтобы возобновить обычное воспроизведение.
	<ul style="list-style-type: none">■ Проигрывание аудио файла будет приостановлено, если во время его воспроизведения нажать на кнопку Pause (II).■ Если во время приостановленного воспроизведения аудио файла снова нажать на кнопку Pause (II), то проигрывание будет возобновлено.
	При воспроизведении: Если нажать на кнопку REW (◀◀), то начнется воспроизведение предыдущего аудио файла. Если же нажать кнопку FF (▶▶), то начнется воспроизведение следующего аудио файла.
	Начните воспроизведение избранных аудио файлов и затем перейдите в Фото .
	Нажмите кнопку ENERGY SAVING (Энергосбережение) несколько раз для увеличения яркости экрана.(См. стр. 138) Только функция Off/Screen Off активна, если вы находитесь в Видео, Фото, Музыка (Только ЖК-ТВ/ЖК-ТВ с LED).
	Открывает Опции меню.
	<ul style="list-style-type: none">■ Если во время воспроизведения аудио файла вы нажмете кнопку Back, аудио плеер исчезнет с экрана, и вам будет виден только список воспроизводимых .
	<ul style="list-style-type: none">■ Если же вы нажмете кнопку Exit в тот момент, когда аудио плеер будет отображен на экране, воспроизведение аудио файлов будет остановлено, и плеер не вернется в нормальное видимое на ТВ экране состояние.■ Если же вы нажмете кнопку Exit в тот момент, когда воспроизведение остановлено, и плеер не отображен на экране, последний вернется в свое нормальное, видимое на экране состояние.
	<ul style="list-style-type: none">■ Пользуясь кнопками (или) во время воспроизведения можно курсором помечать файлы возможные для воспроизведения.

■ При выборе **Настроить параметры воспроизведения музыки.**,

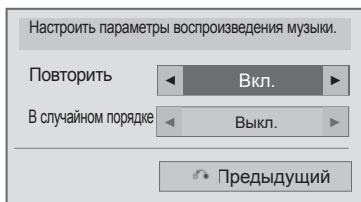





1   Выберите **Повторить** или **В случайном порядке**.

2  Проведите соответствующую настройку.

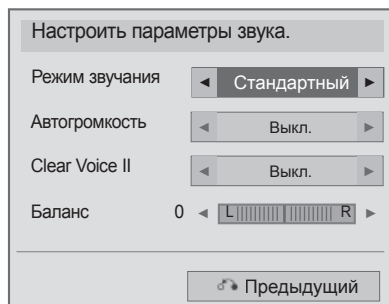
ИСПОЛЬЗОВАНИЕ УСТРОЙСТВА USB ИЛИ КОМПЬЮТЕРА

- При выборе Настроить параметры звука,



- 1   Выберите **Режим звучания**, **Автогромкость**, **Clear Voice II** или **Баланс**.
- 2  Проведите соответствующую настройку. (См. стр. От 154 до 158)

- Если не нажимать никаких кнопок при воспроизведении, в качестве хранителя экрана будет использоваться окно с информацией о воспроизводимом файле (показанное на нижнем рисунке).
- Хранитель экрана?
Хранитель экрана предотвращает повреждение пикселей матрицы дисплея при длительном отображении неподвижного изображения.

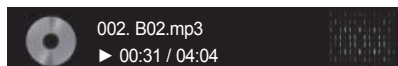

! ПРИМЕЧАНИЕ

- ▶ Поврежденный музыкальный файл не воспроизводится, при этом продолжительность воспроизведения отображается как 00:00.
- ▶ Музыкальные файлы с встроенной защитой авторских прав, загруженные из платных служб, не будут воспроизводиться, на позиции вместо продолжительности воспроизведения будет отображаться несоответствующая информация.
- ▶ Хранитель экрана исчезает с нажатием кнопок ОК, ■.
- ▶ В этом режиме действуют также кнопки пульта ДУ **Воспр.**(▶), **Pause**(||), ■, ▶▶, ◀◀.
- ▶ Для перехода к следующей музыкальной композиции можно использовать кнопку ▶▶, для перехода к предыдущей музыкальной композиции - кнопку ◀◀.

ИСПОЛЬЗОВАНИЕ УСТРОЙСТВА USB ИЛИ КОМПЬЮТЕРА

КОД РЕГИСТРАЦИИ DIVX

Подтвердите код регистрации DivX телевизора. С помощью этого регистрационного номера можно приобрести фильмы на веб-узле www.divx.com/vod.

Воспроизведение файлов DivX, приобретенных с использованием регистрационного кода для другого телевизора, не допускается. (Воспроизводятся только файлы DivX, соответствующие регистрационному коду приобретенного телевизора.)

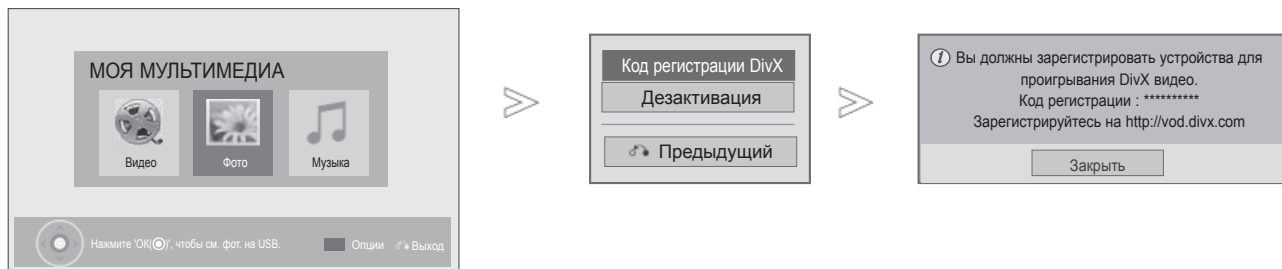

1 Выберите **МОЯ МУЛЬТИМЕДИЯ**.

2 Выберите **DivX Reg. Code**.

3 Отобразите Код регистрации DivX.

• Для возврата к нормальному режиму просмотра ТВ нажмите кнопку **MENU/EXIT**.



О DIVX VIDEO. DivX® — это цифровой видеоформат, созданный компанией DivX, Inc. Данное устройство имеет официальный сертификат DivX, гарантирующий воспроизведение видео в формате DivX. Посетите веб-узел www.divx.com для получения дополнительной информации и загрузки программного обеспечения для преобразования видео в формат DivX.

О DIVX VIDEO-ON-DEMAND. Данное устройство DivX Certified® необходимо зарегистрировать для воспроизведения содержимого DivX Video-on-Demand (VOD). Чтобы создать код регистрации, перейдите в раздел DivX VOD меню настройки устройства. Перейдите по адресу vod.divx.com и используйте этот код для завершения процесса регистрации и получения дополнительной информации о DivX VOD.

«Сертификация DivX для воспроизведения видео в формате DivX с разрешением до HD 1080p, включая содержимое повышенного качества»

Дорожка 7,295,673; 7,460,688; 7,519,274”

❗ ПРИМЕЧАНИЕ

- ▶ Поддерживаются следующие файлы фильмов
Разрешение : меньше 1920x1080 (ШxВ) пикселей
Частота кадров: меньше 30 кадров/с (1920x1080), меньше 60 кадров/с (меньше 1280x720)
- ▶ Видеокодек : MPEG 1, MPEG 2, MPEG 4, H.264/AVC, DivX 3.11, DivX 4.12, DivX 5.x, DivX 6, Xvid 1.00, Xvid 1.01, Xvid 1.02, Xvid 1.03, Xvid 1.10-beta1, Xvid 1.10-beta2, JPEG, VC1, Sorenson H.263/H.264.
- ▶ Файл DRM/*.tp /*.trp на сервере DLNA не воспроизводится при использовании списка фильмов.

ДЕЗАКТИВАЦИЯ

Цель отключения — разрешение отключения устройств для пользователей, включивших все доступные устройства через web_server (Интернет-сервер), и которым запрещено из-за этого включение дополнительных устройств. С помощью DivX VOD потребитель мог включать до 6 устройств, используя одну учетную запись, но для перемещения или отключения любого из этих устройств потребителю необходимо было обратиться в службу поддержки DivX с запросом на удаление. Теперь с помощью данной добавленной функции потребители смогут отключать устройства самостоятельно, и, следовательно, улучшается управление устройствами DivX VOD.



1. Выберите **МОЯ МУЛЬТИМЕДИЯ**.
2. **Синий** Выберите **Деактивация**.
3. Выберите **Да**.
4. Примените Деактивацию.

- Для возврата к нормальному режиму просмотра ТВ нажмите кнопку **MENU/EXIT**.
- Для возврата в предыдущее меню нажмите кнопку **BACK**.

ИГРЫ

ИГРЫ

Позволяет играть в игры, установленные в телевизоре.

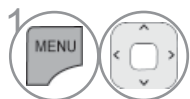
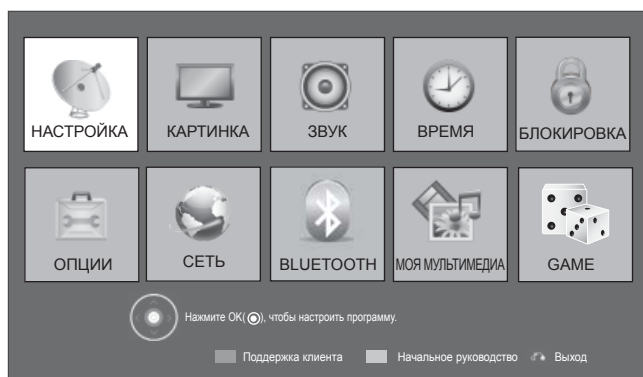

1 Выберите **Игры**.

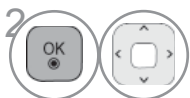

2 Выберите игру.



3 Войдите в выбранный режим игры.

• Для возврата к нормальному режиму просмотра ТВ нажмите кнопку **EXIT**.

EPG (ЭЛЕКТРОННОЕ РУКОВОДСТВО ПО ПРОГРАММАМ) (В ЦИФРОВОМ РЕЖИМЕ)

Эта система содержит электронное руководство по программам (EPG), которое помогает пользователю в навигации по всем имеющимся параметрам изображения.

EPG поддерживает такую информацию, как списки программ, время начала и окончания для всех имеющихся услуг. Кроме того, часто в EPG присутствует подробная информация о программах (наличие и количество таких подробных описаний программ может быть различным, в зависимости от конкретной вещающей компании).

Вы должны заметить Clock в меню Time , перед тем как воспользоваться функцией EPG .

EPG отображает детали 8 дневной программы.

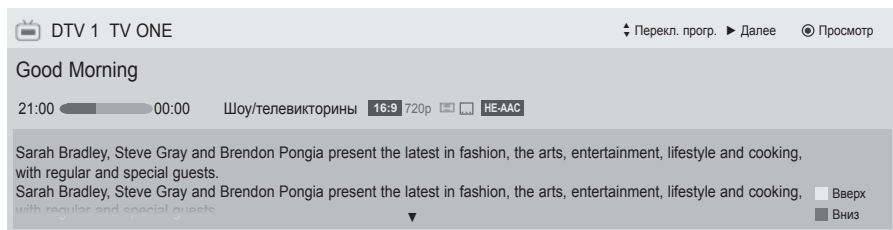

INFO Отображение информации о текущей программе

- Отображается вместе с программой ТВ или цифрового ТВ.
- Выводится при программировании радиоканалов.
- MPEG** Выводится при программировании — MPEG.
- HE-AAC** Отображается с программой HE-AAC.
- 4:3** Формат телепрограммы
- 16:9** Формат телепрограммы
- Транслируемая передача и ее значок могут не выводиться на экран в зависимости от информации о данной передаче.
- APP** Отображается программой MHP.
- Выводится при программировании телетекста.
- Выводится при программировании субтитров.
- Выводится при программировании шифрования.
- D** отображается при помощи программы Dolby Digital.
- D** Отображается для программы Dolby Digital PLUS.

576i/p, 720p, 1080i/p : Разрешение телепрограммы

Показ информации о следующей передаче.

Отображение сведений о другой программе.

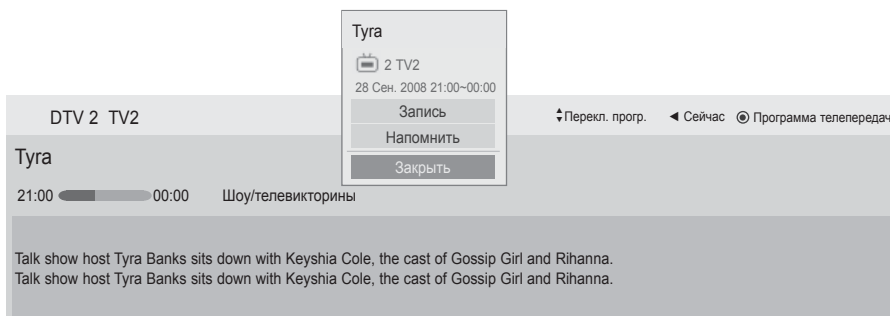

Появится диалоговое окно настроек записи/напоминаний.

Выберите режим таймера записи/напоминания.

EPG (ЭЛЕКТРОННОЕ РУКОВОДСТВО ПО ПРОГРАММАМ) (В ЦИФРОВОМ РЕЖИМЕ)

Включение и отключение EPG

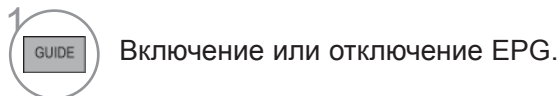









Выбор программы

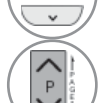

Функции кнопок в режиме руководства СЕЙЧАС/ДАЛЕЕ

Можно просматривать передаваемую программу и запланировать программу для просмотра.

-  **Красный** Изменить режим EPG.
-  **Желтый** Перейти в режим Ручной Таймер.
-  **Синий** Перейти в режим Расписания.
-  При выборе «СЕЙЧАС» открывается выбранная передача, и телепрограмма исчезает.
-  При выборе «ДАЛЕЕ» появляется диалоговое окно сохранения.
-  Выбрать текущую «СЕЙЧАС» или следующую «ДАЛЕЕ» программу.
-  Выберите транслируемую программу
-  На страницу вверх/вниз.

Программа передач

That '70s show 25 Ноя. 2008 10:05

DTV 1 YLE TV1 25 Ноя. 2008 09:45-10:15

	ВСЕ	СЕЙЧАС	ДАЛЕЕ
DTV 1	YLE TV1	That '70s show	Keno
DTV 2	YLE TV2	Your World Today	World Business
DTV 4	TV...	Legenen om Den....	Fantomen
DTV 5	YLE FST	Naturtimmen	Kritiskt
DTV 6	CNN	Lyssna	ABC
DTV 8	YLE24	Glamour	Tänään otsikoissa

FAV Любимые программы INFO Информация Просмотр/расписание TV/RAD Радио
 Режим Расписание Список расписания

-  ИЛИ  ИЛИ  Отключить EPG.
-  Выбрать DTV или RADIO программу.
-  Включить или отключить подробную информацию

Функции кнопок в режиме программы на 8 дней



Красный Изменить режим EPG.



Зеленый Войти в режим установки даты.



Желтый Перейти в режим Ручной Таймер.



Синий Перейти в режим Расписания.

При выборе 'Программа транслируемая в данный момент' открывается выбранная передача, и телепрограмма исчезает.
При выборе 'Программа, транслируемая в будущем' появляется диалоговое окно сохранения.



При выборе . 'Программа, транслируемая в будущем' появляется диалоговое окно сохранения.



Выбор программы.



Выберите транслируемую программу

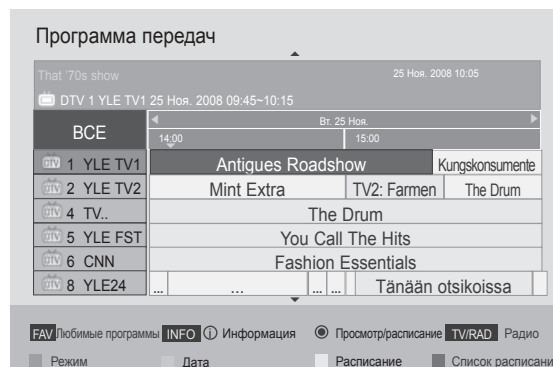

На страницу вверх/вниз.



или



Отключить EPG.









Выбрать DTV или RADIO программу.



Включить или отключить подробную информацию.



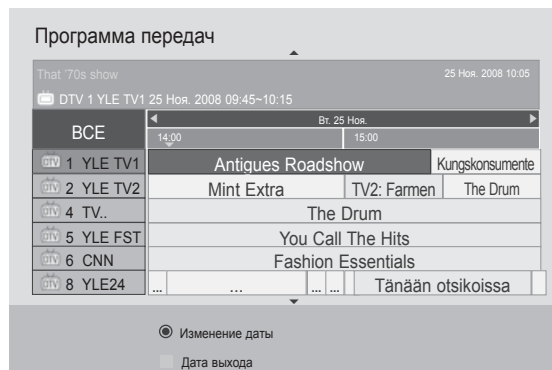

EPG (ЭЛЕКТРОННОЕ РУКОВОДСТВО ПО ПРОГРАММАМ) (В ЦИФРОВОМ РЕЖИМЕ)

Функции кнопок в режиме изменения даты

-  или  или  Отключить режим установки даты.
-  Изменить на выбранную дату.
-  Выбрать дату.
-  или  Отключить EPG.



Функции кнопок в окне расширенного описания

-  Включить или отключить подробную информацию.
-  Текст вверх/вниз.
-  Выберите режим таймера записи/напоминания.
-  or  Отключить EPG.

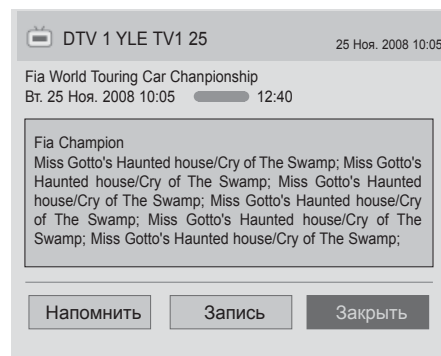







Функции в режиме записи/напоминания

Настройка времени начала или окончания (программы для записи), а также времени начала (программы для напоминания без времени окончания).

Данная функция доступна только в том случае, если записывающее оборудование, использующее запись сигнала pin8 было подсоединено к терминалу ТВ-OUT(AV1), при помощи SCART кабеля.

Функция записи поддерживается в данном агрегате только в цифровом, а не в аналоговом режиме.

-  Отключить режим Ручной Таймер.
-  Выберите настройку функции Напоминание или Запись.
-  Выберите Тип, Время начала, Время завершения или Программы.
-  Желтый Перейти в режим Режим руководства.
-  Синий Перейти в режим Расписания.
-  Установить таймер записи/напоминания.

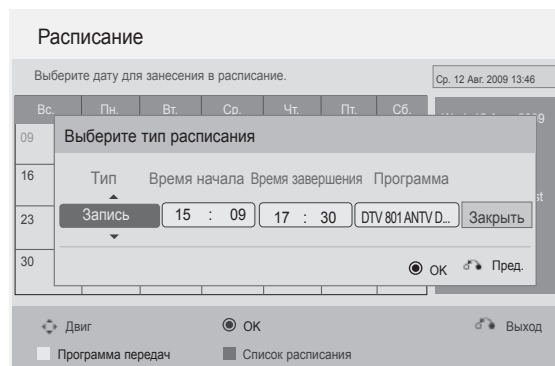







ЕРГ (ЭЛЕКТРОННОЕ РУКОВОДСТВО ПО ПРОГРАММАМ) (В ЦИФРОВОМ РЕЖИМЕ)

Функции кнопок в режиме Список заданий

Если создан список расписания, запланированная программа отображается в выбранное время даже при просмотре в это время другой программы.

Запись производимая в данный момент не может быть удалена или отредактирована.

-  **Желтый** Перейти в режим Ручной Таймер.
-  **Синий** или  Перейти в режим руководства.
-  Отключить Расписания.
-  Выбор необходимой функции «Modify» (Изменить) / «Delete» (Удалить) / «Delete All» (Удалить все).
-  Выбор программы.
-  Текст вверх/вниз.

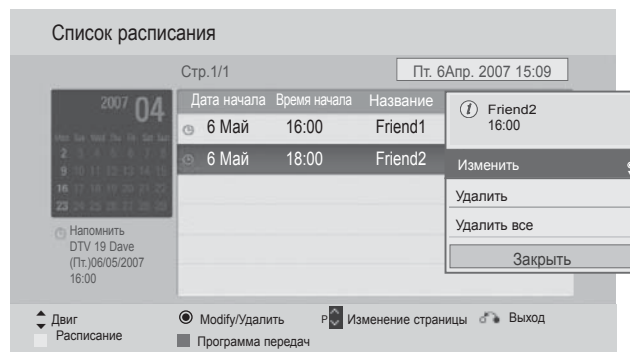

КОНТРОЛЬ ИЗОБРАЖЕНИЯ



УПРАВЛЕНИЕ РАЗМЕРОМ ИЗОБРАЖЕНИЯ (КОЭФФИЦИЕНТОМ ПРОПОРЦИОНАЛЬНОСТИ)

Вы можете просматривать изображение в различных форматах; 4:3, Во весь экран, 14:9, Увеличение и Масштабирование.

Если на экране в течение длительного времени остается фиксированная картинка, она может "отпечататься" на нем.

Масштаб можно увеличить с помощью кнопки $\wedge \vee$.

Эта функция работает со следующим сигналом.

-  Выберите **Формат изображения**.
-  Выберите нужный формат изображения.

- Кроме того, вы можете настроить **Формат изображения** в меню **КАРТИНКА**.
- Для настройки увеличения выберите **14:9, Увеличение, Масштабирование** в меню форматы изображения. После завершения настройки увеличения дисплей вернется назад в Q.Menu.

• 16:9

Выбрав этот формат, можно отрегулировать изображение так, чтобы оно в линейной пропорции заполняло по горизонтали весь экран (используется для просмотра DVD в формате 4:3).



• Обычный

Когда ваш телевизор принимает широкоэкранный сигнал, он автоматически изменяется в формат передаваемого изображения.

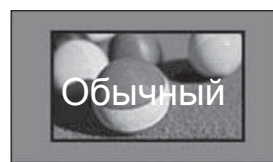

• Исходный

Этот вариант позволит вам просматривать изображения высокого разрешения в лучшем качестве и без потерь.

ПРИМЕЧАНИЕ : При наличии шумов на оригинальной картинке вы можете увидеть шум с края.



• Во весь экран

Если телевизор принимает широкоэкранный сигнал, можно отрегулировать изображение так, чтобы оно в линейной пропорции заполняло весь экран по горизонтали или по вертикали. 4:3 и 14:9 видео поддерживается в полноэкранный режим без искажения на выходе DTV.

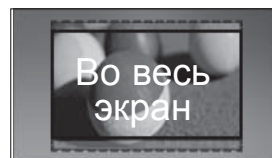

КОНТРОЛЬ ИЗОБРАЖЕНИЯ

• 4:3

Следующий выбор параметров позволяет получить изображение в оригинальном соотношении размеров 4:3.



• 14:9

Вы можете просматривать изображение формата 14:9 или смотреть обычную ТВ программу в этом формате. Просмотр в формате 14:9 выполняется также как 4:3, но предусматривает возможность перемещения вниз и вверх.



• Zoom

Позволяет просматривать изображение, заполняющее весь экран, без преобразования. Однако верхняя и нижняя части изображения будут обрезаны.

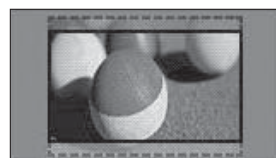

• Cinema Zoom

Выберите «Cinema Zoom» (Масштабирование), если необходимо увеличить изображение в соответствующей пропорции.

Примечание. При увеличении или уменьшении изображение может исказиться.

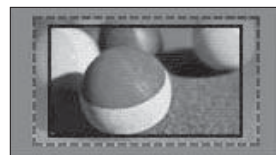

Кнопка ◀ или ▶ : настройка пропорции увеличения функции «Cinema Zoom» (Масштабирование). Диапазон подстройки: От 1 до 16.

Кнопка ▼ или ▲ : перемещение изображения

❗ ПРИМЕЧАНИЕ

- ▶ режиме Компонентный можно выбрать только значения 4:3, 16:9 (широкий экран), 14:9, Увеличение, Масштабирование.
- ▶ В режиме HDMI можно выбрать только значения 4:3, Обычный, 16:9 (Широкий экран), 14:9, Увеличение/Масштабирование.
- ▶ В режимах RGB-PC и HDMI-PC можно выбрать только значения 4:3 и 16:9 (широкий экран).
- ▶ В режиме Цифровое ТВ/HDMI/Component (свыше 720p) доступна функция Исходный.
- ▶ В режиме Analogue/DTVAV/Scart возможен полноэкранный широкоформатный просмотр.

«PICTURE WIZARD» (МАСТЕР ИЗОБРАЖЕНИЯ)

Данная функция позволяет настраивать качество исходного изображения.

Используется для калибровки качества изображения с помощью настройки уровня черного и белого цветов и т. д. Обычные пользователи могут выполнить калибровку качества изображения, выполнив каждое действие.

При настройке значений изображения Низкое, Рекомендуемое или Высокое можно просмотреть результат изменений, как показано в примере.

В режиме RGB-PC/HDMI-PC/DVI-PC измененные значения параметров Цвет, Оттенок и Резкость по горизонтали/вертикали не используются.

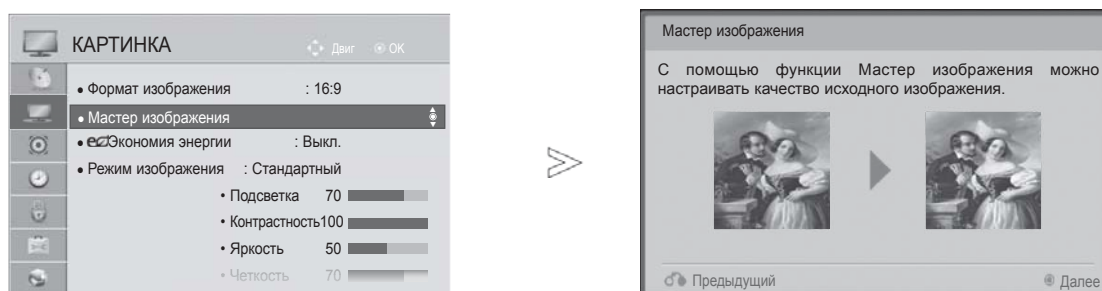

- 1 Выберите **КАРТИНКА**.
- 2 Выберите **Мастер изображения**.
Настройте параметры **Стандартный**(Уровень черного, Уровень белого, Оттенки, Цвет, Резкость по горизонтали, Резкость по вертикали, Подсветка (Только ЖК-ТВ/ЖК-ТВ с LED)) или **Предпочитаемый**(Уровень черного, Уровень белого, Оттенки, Цвет, Четкость, Динамическая контрастность, Цв.темп-ра, Подсветка (Только ЖК-ТВ/ЖК-ТВ с LED)).
- 3 Выберите источник сигнала для применения настроек.
- 4 Выберите источник сигнала для применения настроек.
- 5

- Если остановить настройку, не выполнив последнее действие, изменения не будут применены.
- Значение настройки сохраняется в функции **Эксперт1**.
- При настройке качества изображения с помощью функции «Picture Wizard» (Мастер изображения) отключается режим энергосбережения.
- Если установки качества воспроизводимого сигнала **Эксперт1** сменились по каким-то причинам, воспользуйтесь **Сброс настроек изображения** перед тем как перейти в **Мастер изображения** чтобы установить качество картинки заново.
- **Стандартный** : режим установки стандартного качества изображения.
- **Предпочитаемый** : режим установки качества для избранных изображений, отличный от стандартного

- Для возврата к нормальному режиму просмотра ТВ нажмите кнопку **MENU/EXIT**.
- Для возврата в предыдущее меню нажмите кнопку **BACK**.

КОНТРОЛЬ ИЗОБРАЖЕНИЯ

e3 ЭНЕРГОСБЕРЕЖЕНИЕ

Этот режим экономит потребление энергии телевизором.

Заводские настройки регулируются так, чтобы обеспечить комфортный уровень домашнего просмотра.

При настройке экономии энергии в режиме MHEG/MHP параметр «Экономия энергии» применяется после завершения работы MHEG/MHP.

Выбор «Отключение экрана» при прослушивании радиостанций снижает энергопотребление.

Только ЖК-ТВ/ЖК-ТВ с LED

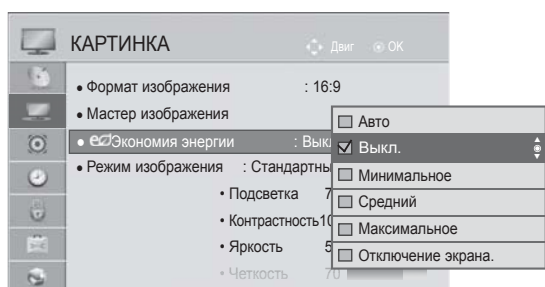

Только плазменные телевизоры

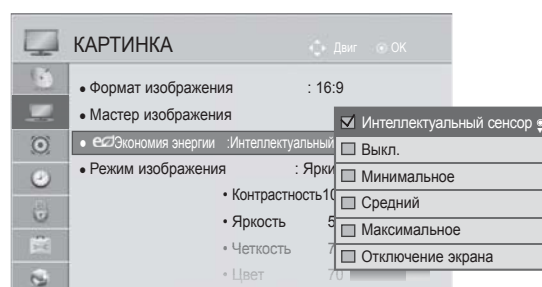

- 1 Выберите **КАРТИНКА**.
- 2 Выберите **e3 Экономия энергии**.
- 3 Выберите **Авто, Выкл., Минимальное, Средний, Максимальное** или **Отключение экрана**.

- 1 Выберите **КАРТИНКА**.
- 2 Выберите **e3 Экономия энергии**.
- 3 Выберите **Интеллектуальный сенсор, Выкл., Минимальное, Средний, Максимальное** или **Отключение экрана**.

- Для возврата к нормальному режиму просмотра ТВ нажмите кнопку **MENU/EXIT**.
- Для возврата в предыдущее меню нажмите кнопку **BACK**.

- При выборе функции отключения экрана, экран выключается спустя 3 секунды и переходит в режим выключенного экрана.
- При значениях функции “**Экономия энергии-Авто, Максимальное**”, Подсветка работать не будет. (Только ЖК-ТВ/ЖК-ТВ с LED)
- При выборе настройки “**Экономия энергии-Интеллектуальный сенсор**”, **Четкость, Цвет, Цв.темп-ра не работают**. (Только плазменные телевизоры)
- Эту функцию можно также настроить, нажав кнопку **Экономия энергии** на пульте дистанционного управления.
- При выборе Автоматически подсветка автоматически настраивается с помощью интеллектуального датчика в соответствии с окружающими условиями, если в телевизоре есть интеллектуальный датчик. (Только ЖК-ТВ/ЖК-ТВ с LED)

СТАНДАРТНЫЕ НАСТРОЙКИ ПАРАМЕТРОВ ИЗОБРАЖЕНИЯ

Режим отображения-стандартные настройки

Яркий Увеличение контрастности, яркости, цветов и резкости для создания красочного изображения.

Стандартный Наиболее используемое состояние экрана.
 Оптимизирует потребление электропитания. (Только плазменные телевизоры)

Кино или ИHX Кино Оптимизация изображения для просмотра фильмов.
ИHX Bright Room Данная характеристика оптимизирует просмотр телевизора в Bright Room. (Только 42/47/55LE8***, плазменные телевизоры)

Спорт Оптимизация изображения для просмотра спортивных передач.
Игры Оптимизация изображения для игр.

Только ЖК-ТВ/ЖК-ТВ с LED

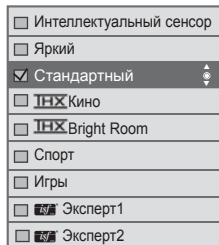
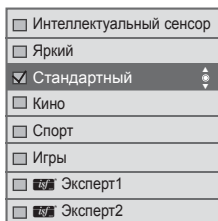
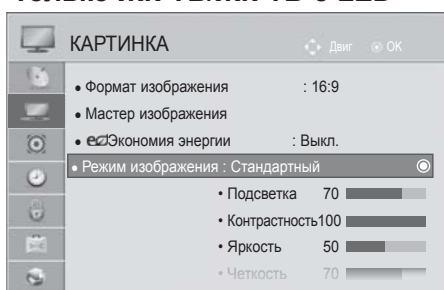

Только плазменные телевизоры

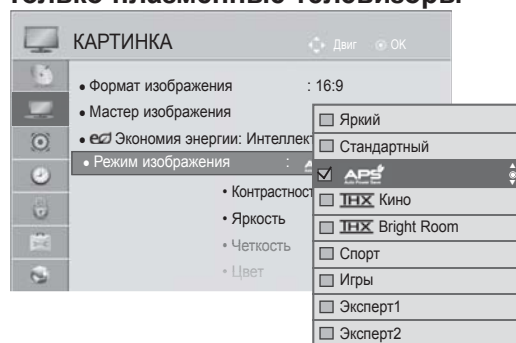

(Кроме 42/47/55LE8***) (Только 42/47/55LE8***)

- 1   Выберите **КАРТИНКА**.
- 2   Выберите **Режим изображения**.
 Выберите **Интеллектуальный сенсор**, **Яркий**, **Стандартный**, **Кино** (Кроме 42/47/55LE8***), **ИHX Кино** (Только 42/47/55LE8***), **ИHX Bright Room** (Только 42/47/55LE8***), **Спорт** или **Игры**.

- 1   Выберите **КАРТИНКА**.
- 2   Выберите **Режим изображения**.
 Выберите **Яркий**, **Стандартный**, **APS**, **ИHX Кино**, **ИHX Bright Room**, **Спорт** или **Игры**.

- Для возврата к нормальному режиму просмотра ТВ нажмите кнопку **MENU/EXIT**.
- Для возврата в предыдущее меню нажмите кнопку **BACK**.

КОНТРОЛЬ ИЗОБРАЖЕНИЯ

- Меню **Режим изображения** служит для настройки качества изображения. Выберите заданное значение в меню **Режим изображения** на основе категории программы.
- При включенной функции Интеллектуального сенсора наиболее подходящее изображение автоматически настраивается в зависимости от окружающих условий.
- Кроме того, вы можете настроить **Режим изображения** в **Q. Menu**.
- **Интеллектуальный сенсор** : функция регулирования изображения в соответствии с окружающим освещением.
- **APR** (автоматическая экономия электроэнергии) : Уменьшение потребления электроэнергии без потери качества изображения. (Только плазменные телевизоры)
- При выборе настройки **“Режим изображения-THX Кино, THX Bright Room”, “Экономия энергии-Интеллектуальный сенсор, Минимальное, Средний, Максимальное”** не работают. (Только плазменные телевизоры)
- При выборе настройки **“Режим изображения-THX Кино, THX Bright Room”, “Экономия энергии-Авто, Минимальное, Средний, Максимальное”** не работают. (Только 42/47/55LE8***)
- При выборе настройки **“Режим изображения- APR”, “Экономия энергии-Выкл., Минимальное, Средний, Максимальное”** не работают. (Только плазменные телевизоры)

- **THX Кино**(Только 42/47/55LE8***, плазменные телевизоры) :режим качества фильмов, обеспечивающий эффект кинотеатра дома. Пользователь может насладиться наилучшим качеством без каких-либо отдельных настроек. Режим Кино обеспечивает оптимальное качество изображения в темной обстановке.
При выборе **THX Кино, THX Bright Room** формат изображения меняется на исходный.
- **THX Кино**(эксперимент Томлинсона Хольмана) является стандартом сертификации аудио и видео компании THX, основанной Джорджем Лукасом, режиссером «Звездных Войн» и Томлинсоном.
Данный продукт имеет сертифицированный THX-дисплей, который превышает характеристики стандарта для дисплеев как аппаратно, так и программно.

РУЧНАЯ НАСТРОЙКА ИЗОБРАЖЕНИЯ

РЕЖИМ ИЗОБРАЖЕНИЯ-параметр ПОЛЬЗОВАТЕЛЬ

Подсветка (Только ЖК-ТВ/ЖК-ТВ с LED)

Для управления яркостью экрана проведите настройку яркости ЖК панели.
Рекомендуется выполнить регулировку подсветки при настройке яркости устройства.

Контрастность

Настройка уровня сигнала между черным и белым цветами на изображении. Можно использовать «Contrast» (Контрастность) при насыщении яркой части изображения.

Яркость

Настройка основного уровня сигнала на изображении.

Четкость

Изменяет уровень четкости границ между светлыми и темными областями изображения. Чем ниже уровень, тем размытее изображение.

Цвет

Изменяет интенсивность цветов.

Оттенки

Изменяет соотношение красного и зеленого цветов.

Цв.темп-ра

Настройте в самое крайнее левое положение чтобы картинка стала насыщенно красной или – в правое крайнее чтобы сделать картинку насыщенно синей.

При включенной функции «Интеллектуальный сенсор» недоступно.

Только ЖК-ТВ/ЖК-ТВ с LED

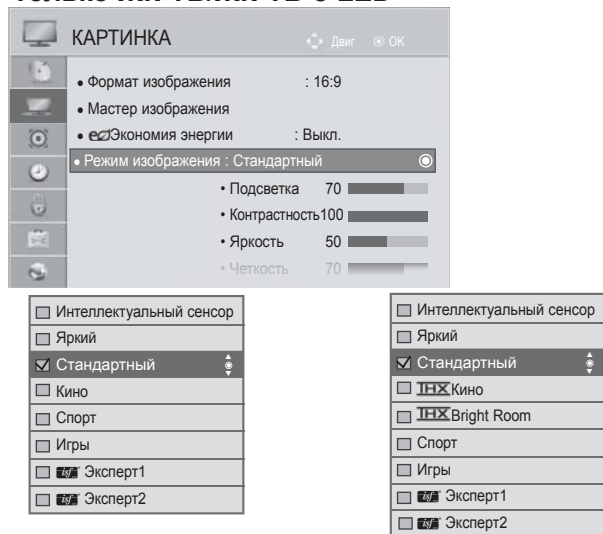

Только плазменные телевизоры

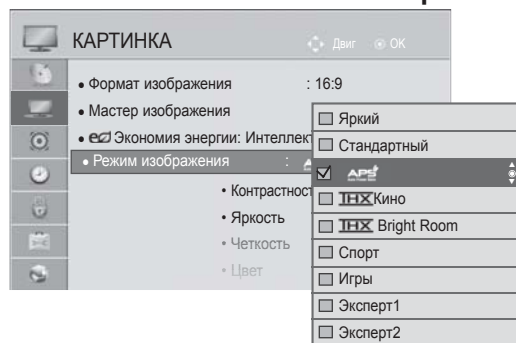

(Кроме 42/47/55LE8***) (Только 42/47/55LE8***)

1. Выберите **КАРТИНКА**.
2. Выберите **Режим изображения**.
3. Выберите **Яркий, Стандартный, Кино**(Кроме 42/47/55LE8***)
Спорт или **Игры**.
4. Выберите **Подсветка, Контрастность, Яркость, Четкость, Цвет, Оттенки** или **Цв.темп-ра**.
5. Проведите соответствующую настройку.

1. Выберите **КАРТИНКА**.
2. Выберите **Режим изображения**.
3. Выберите **Яркий, Стандартный, Спорт** или **Игры**.
4. Выберите **Контрастность, Яркость, Четкость, Цвет, Оттенки** или **Цв.темп-ра**.
5. Проведите соответствующую настройку.

- Для возврата к нормальному режиму просмотра ТВ нажмите кнопку **MENU/EXIT**.
- Для возврата в предыдущее меню нажмите кнопку **BACK**.

КОНТРОЛЬ ИЗОБРАЖЕНИЯ

• Преимущества использования подсветки

(Только ЖК-ТВ/ЖК-ТВ с LED)

- Потребление электроэнергии снижается до 60 %.
- Уменьшается яркость черного цвета. (Поскольку черный обладает большей глубиной, можно получить четкость лучшего качества.)
- Можно настроить яркость, поддерживая разрешение исходного сигнала.

! ПРИМЕЧАНИЕ

- ▶ В режиме RGB-PC/HDMI-PC нельзя настроить цвет, резкость и оттенок до нужного уровня.
- ▶ В режиме **Эксперт 1/2** можно настроить параметры **Подсветка**, **Контрастность**, **Яркость**, **Резкость по горизонтали**, **Резкость по вертикали**, **Цвет** и **Оттенки**.

ТЕХНОЛОГИЯ УЛУЧШЕНИЯ КАЧЕСТВА ИЗОБРАЖЕНИЯ

Экран можно калибровать для каждого режима изображения или указать значение видео в соответствии со специальным видеоскреном.

Для каждого входа можно указать свое значение видео.

Для восстановления настроек изображения по умолчанию после настройки каждого режима видео выберите функцию Сброс настроек изображения для каждого режима изображения.

Приведенное изображение может отличаться от вашего телевизора.

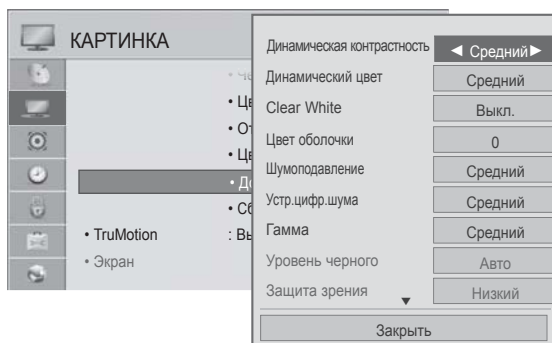

Только ЖК-ТВ/ЖК-ТВ с LED

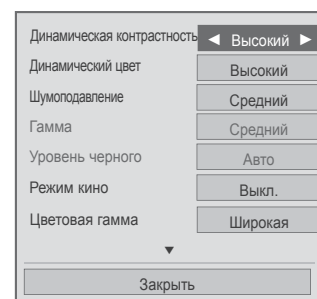

Только плазменные телевизоры



1 Выберите **КАРТИНКА**.



2 Выберите **Дополнительные настройки**.

Выберите нужную настройку :



3 Выберите **Динамическая контрастность**, **Динамический цвет**, **Clear White** (Только ЖК-ТВ/ЖК-ТВ с LED), **Цвет оболочки** (Только ЖК-ТВ/ЖК-ТВ с LED), **Шумоподавление**, **Устр.цифр.шума** (Только ЖК-ТВ/ЖК-ТВ с LED), **Гамма**, **Уровень черного**, **Защита зрения** (Только ЖК-ТВ/ЖК-ТВ с LED), **Реальный кинотеатр** (Только ЖК-ТВ/ЖК-ТВ с LED), **Режим кино** (Только плазменные телевизоры), **Цветовая гамма**, **Расширение краев** (Только плазменные телевизоры) или **xvYCC**. (См. стр. 145 - 146)



4 Проведите соответствующую настройку.

- Для возврата к нормальному режиму просмотра ТВ нажмите кнопку **MENU/EXIT**.
- Для возврата в предыдущее меню нажмите кнопку **BACK**.

КОНТРОЛЬ ИЗОБРАЖЕНИЯ

УПРАВЛЕНИЕ ИЗОБРАЖЕНИЕМ НА УРОВНЕ ЭКСПЕРТА

С помощью сегментирования на категории **Эксперт1** и **Эксперт2** достигается большее количество возможных настроек, которые пользователи могут задать, в зависимости от своего пожелания, что позволяет добиться оптимального качества изображения.

Это также может использоваться специалистами при оптимизации работы телевизора с использованием специальных видеофайлов.

Приведенное изображение может отличаться от вашего телевизора.

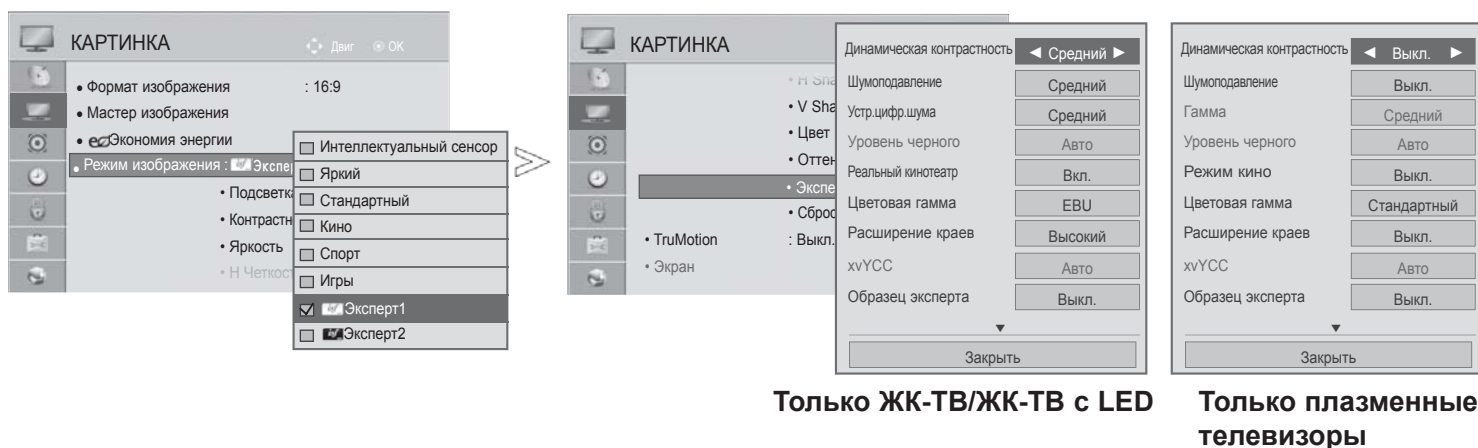

1. Выберите **КАРТИНКА**.
2. Выберите **Режим изображения**.
3. Выберите **Эксперт1** или **Эксперт2**.
4. Выберите **Экспертные настройки**.
5. Выберите нужный параметр
6. Проведите соответствующую настройку.

- Для возврата к нормальному режиму просмотра ТВ нажмите кнопку **MENU/EXIT**.
- Для возврата в предыдущее меню нажмите кнопку **BACK**.

*Эта функция доступна не для всех моделей.

<p>Динамическая контрастность (Выкл./Низкий/Средний(Только ЖК-ТВ/ЖК-ТВ с LED)/Высокий)</p>	<ul style="list-style-type: none"> ■ Выберите один из трех вариантов автоматической настройки цвета. Установите значение «Warm» (Теплые), чтобы усилить теплые цвета, например красный, или «Cool» (Холодные) для придания изображению голубоватого оттенка.
<p>Динамический цвет (Выкл./Низкий/Средний (Только плазменные телевизоры)/Высокий)</p>	<ul style="list-style-type: none"> ■ Настройка контрастности с использованием оптимального уровня для данной яркости экрана. Изображение улучшается путем увеличения яркости ярких участков и затемнения темных участков.
<p>Цвет оболочки (-5 - 5)</p>	<ul style="list-style-type: none"> ■ Регулирует цвет кожи в изображении – пользователь может задать наиболее приятный глазу тон.
<p>Шумоподавление (Выкл./Низкий/Средний/Высокий/Авто(Только в аналоговом режиме))</p>	<ul style="list-style-type: none"> ■ Подавление помех на изображении без ухудшения качества.
<p>Устр.цифр.шума (Низкий/Средний/Высокий/Выкл.)</p>	<ul style="list-style-type: none"> ■ Уменьшает шум, относящийся к сжатому видео MPEG.
<p>Гамма (Дополнительные настройки: Низкий/Средний/Высокий Экспертные настройки: 1.9/2.2/2.4)</p>	<ul style="list-style-type: none"> ■ Можно настроить яркость темных участков изображения и участков среднего уровня серого. <ul style="list-style-type: none"> • Низкий/1.9 : повышение яркости темных и средних участков изображения. • Средний/2.2 : исходные уровни яркости изображения. • Высокий/2.4: понижение яркости темных и средних участков изображения. ■ Когда в качестве входного сигнала используется антенна, выбирается режим Средний и деактивируется(Только плазменные телевизоры)
<p>Уровень черного (Низкий/Высокий/Авто)</p>	<ul style="list-style-type: none"> • Низкий : Изображение на экране становится темнее. • Высокий : Изображение на экране становится ярче. • Авто : Автоматически устанавливает уровень черного цвета в режим Высокий или Низкий в зависимости от уровня входного сигнала. ■ Эта функция позволяет выбрать значение Низкий или Высокий в следующих режимах: AV (NTSC-M), HDMI или Компонентный. В остальных случаях для параметра Уровень черного устанавливается значение Автоматически..
<p>Clear White (Выкл./Низкий/Высокий)</p>	<ul style="list-style-type: none"> ■ Делает белые участки экрана более светлыми и чистыми.
<p>Защита зрения (Низкий/Высокий/Выкл.)</p>	<p>*Эта функция доступна не для всех моделей.</p> <ul style="list-style-type: none"> ■ Автоматически настраивает яркость экрана на оптимальный для глаз уровень, когда экран слишком яркий. ■ Эта функция отключается в “Режим изображения-Яркий, Кино, Эксперт1, Эксперт2, Интеллектуальный сенсор”.
<p>Реальный кинотеатр(Только ЖК-ТВ/ЖК-ТВ с LED)/ Режим кино (Только плазменные телевизоры) (Вкл./Выкл.)</p>	<ul style="list-style-type: none"> ■ Можно смотреть видео, как в кинотеатре, устранив эффект дрожания. ■ Эта функция применяется при просмотре оцифрованного видео. ■ Эта функция работает, когда отключена функция «TruMotion» (Реалистичное движение).





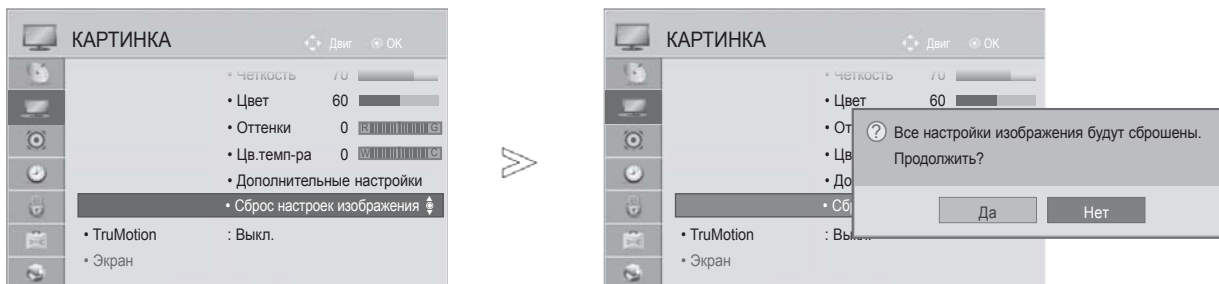

КОНТРОЛЬ ИЗОБРАЖЕНИЯ

<p>Цветовая гамма (ЖК-ТВ/ЖК-ТВ с LED : Дополнительные настройки & ПЛАЗМЕННЫЙ ТЕЛЕВИЗОР : Дополнительные настройки/ Экспертные настройки) (Широкая/Стандартный)</p>	<ul style="list-style-type: none"> • Стандартный : Режим для использования стандартного диапазона цветов вне зависимости от характеристик дисплея. • Широкая: Режим для использования максимальной цветовой области телевизионного экрана
<p>Цветовая гамма (ЖК-ТВ/ЖК-ТВ с LED : Экспертные настройки) (EBC/SMRTE/VT709/ Широкая/Стандартный)</p>	<ul style="list-style-type: none"> • Стандартный : Режим для использования стандартного диапазона цветов вне зависимости от характеристик дисплея. • Широкая : Режим для использования максимального диапазона цветов экрана телевизора. • EBC : Режимы для отображения диапазона цветов EBC. • SMRTE : Режимы для отображения диапазона цветов SMRTE. • VT709 : Режимы для отображения диапазона цветов VT709.
<p>Расширение краев (ЖК-ТВ/ЖК-ТВ с LED :Выкл./Низкий/Высокий ПЛАЗМЕННЫЙ ТЕЛЕВИЗОР:Вкл./ Выкл.)</p>	<ul style="list-style-type: none"> ■ Делает края изображения более четкими и различимыми. ■ Эта функция может быть использована в меню "Режим изображения-Эксперт." (Только ЖК-ТВ/ЖК-ТВ с LED)
<p>xvYCC (Авто/Выкл./Вкл.)</p>	<p>*Эта функция доступна не для всех моделей.</p> <ul style="list-style-type: none"> ■ Функция для отображения более насыщенных цветов. ■ Эта функция включается в "Режим изображения - Кино, Эксперт", когда сигнал xvYCC поступает через HDMI.
<p>Образец эксперта (Выкл./Образец1/ Образец2)</p>	<ul style="list-style-type: none"> ■ Данный шаблон необходим для проверки изображения цифрового ТВ. ■ Эта функция включается в Режим изображения - Эксперт при просмотре Цифровое ТВ.
<p>Цветовой фильтр (Выкл./Красный/ Зеленый/Синий)</p>	<ul style="list-style-type: none"> ■ Эта функция предназначена для фильтрации специальных цветов видеоизображения. Можно использовать фильтр RGB для точной настройки насыщенности цвета и оттенка.
<p>Цв. темп-ра (Средний/Теплый/ Прохладный)</p>	<p>Эта функция используется для настройки общего цвета изображения в соответствии со своим восприятием.</p> <p>a. • «Method» (Метод): 2 точки</p> <ul style="list-style-type: none"> • «Pattern» (Шаблон): «Inner» (Внутренний), «Outer» (Внешний) • «Red/Green/Blue Contrast» (Контрастность: красный/зеленый/синий), «Red/Green/Blue Brightness»(Яркость: красный/зеленый/синий): Диапазон подстройки: От -50 до +50. <p>b. • «Method» (Метод): 10 точек IRE.(ЖК-ТВ/ЖК-ТВ с LED), 20 Point IRE(ПЛАЗМЕННЫЙ ТЕЛЕВИЗОР)</p> <ul style="list-style-type: none"> • «Pattern» (Шаблон): «Inner» (Внутренний) / «Outer» (Внешний) • IRE (Институт радиоинженеров) — устройство для отображения размера видеосигнала, можно установить значения 10, 20, 30 - 100. (ЖК-ТВ/ЖК-ТВ с LED), 5, 10, 15 to 100(ПЛАЗМЕННЫЙ ТЕЛЕВИЗОР). Можно установить значения красного, зеленого или синего цветов в соответствии с каждой настройкой. • «Luminance» (Яркость): Эта функция отображает рассчитанное значение яркости для гаммы 2.2. Можно ввести необходимое значение яркости для 100 IRE, в этом случае значение яркости, соответствующее гамме 2.2, будет отображаться на каждом из 10 шагов от 10 IRE до 90 IRE. (ЖК-ТВ/ЖК-ТВ с LED) • Red/Green/Blue (Красный/Зеленый/Синий): Диапазон подстройки: От -50 до +50.
<p>Система управления цветом</p>	<ul style="list-style-type: none"> ■ Как инструмент, используемый экспертами для настройки с помощью тестовых шаблонов, данный инструмент не влияет на другие цвета, но может использоваться для отдельной настройки 6 цветовых областей (красной/зеленой/синей/голубой/лиловой/желтой). Цветовая разница может не наблюдаться даже при выполнении настроек всего видеоизображения. ■ Настройка «Red» (Красный) / «Green» (Зеленый) / «Blue» Синий) / «Yellow» (Желтый) / «Cyan» (Голубой) / «Magenta» (Лиловый). • «Colour» (Цвет): «Red» (Красный) / «Green» (Зеленый) / «Blue» (Синий) / «Yellow» (Желтый) / «Cyan» (Голубой) / «Magenta» (Лиловый): Диапазон подстройки: От -30 до +30. • «Tint» (Оттенок): «Red» (Красный) / «Green» (Зеленый) / «Blue» (Синий) / «Yellow» (Желтый) / «Cyan» (Голубой) / «Magenta» (Лиловый): Диапазон подстройки: От -30 до +30. ■ Эта функция отключается в режиме RGB-PC и HDMI (PC).

СБРОС НАСТРОЕК ИЗОБРАЖЕНИЯ

Настройки выбранных режимов изображения изменяются на Заводские настройки по умолчанию.



-   Выберите **КАРТИНКА**.
-   Выберите **Сброс настроек изображения**.
-   Выберите **Да**.
-  Инициализируйте значение настройки.

- Для возврата к нормальному режиму просмотра ТВ нажмите кнопку **MENU/EXIT**.
- Для возврата в предыдущее меню нажмите кнопку **BACK**.

КОНТРОЛЬ ИЗОБРАЖЕНИЯ

TRUMOTION

(ТОЛЬКО ЖК-ТВ/ЖК-ТВ С LED)

Эта функция используется для получения наилучшего качества картинки без размытости и дрожания изображения при воспроизведении быстро меняющейся картинки или видеоряда.

Высокий : Повышенная плавность перемещения изображения.

Низкий : Обычная плавность перемещения изображения. Используйте данный параметр в качестве стандартного.

Выкл. : Отключите TruMotion Operation.

Пользователь : Может настраивать Judder и уровень Blur в TruMotion Operation, отдельно друг от друга.

- **Judder (Дрожание)** : Регулировка шумов экрана.

- **Blur (Размытость)** : Регулировка экрана против остаточного изображения.





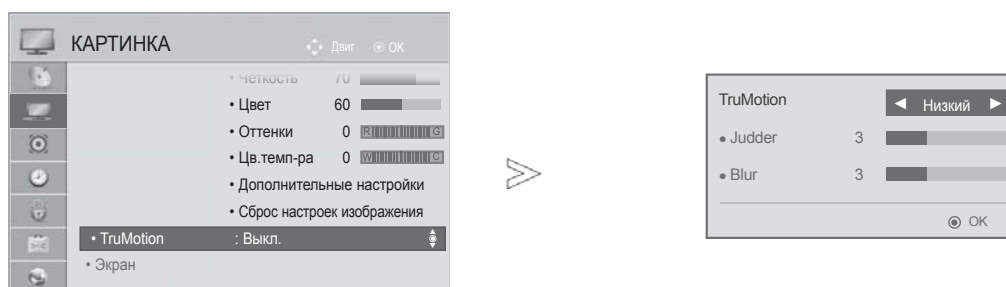

Эта функция отключается в режиме RGB-PC, HDMI-PC.

При выборе параметра «TruMotion» на экране может появиться шум.

В этом случае отключите параметр «TruMotion» Выберите для него значение «Выкл.».

Если же вы выберете «Режим изображения-Игры», установите «TruMotion» в значение «Выкл.».



-   Выберите **КАРТИНКА**.
-   Выберите **TruMotion**.
-   Выберите **Низкий, Высокий, Пользователь** или **Выкл.**
-  Проведите соответствующую настройку.





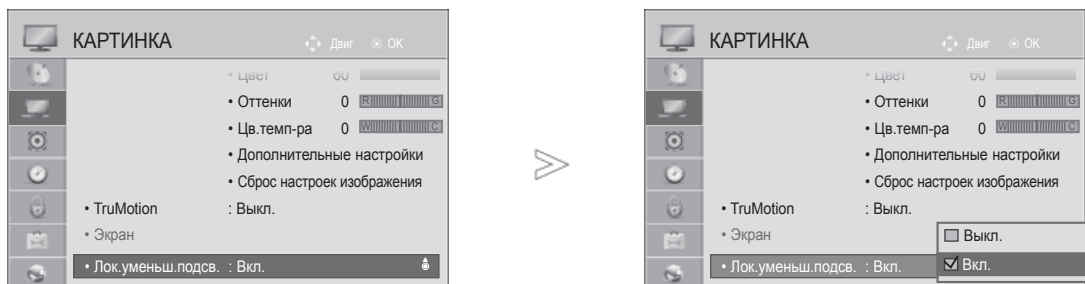

- Для возврата к нормальному режиму просмотра ТВ нажмите кнопку **MENU/EXIT**.
- Для возврата в предыдущее меню нажмите кнопку **BACK**.

ЛОКАЛЬНОЕ УМЕНЬШЕНИЕ ПОДСВЕТКИ

(Только 42/47/55LE5***, 42/47/55LE7***, 42/47/55LE8***, 42/47LX6***)

После анализа входящего сигнала по областям экрана регулирует подсветку для улучшения контраста.



-   Выберите **КАРИНКА**.
-   Выберите **Лок.уменьш.подсв..**
-   Выберите **Вкл.** или **Выкл..**

- Для возврата к нормальному режиму просмотра ТВ нажмите кнопку **MENU/EXIT**.
- Для возврата в предыдущее меню нажмите кнопку **BACK**.

КОНТРОЛЬ ИЗОБРАЖЕНИЯ

ИНДИКАТОР ПИТАНИЯ (ТОЛЬКО ЖК-ТВ/ЖК-ТВ С LED)

Настройка яркости индикатора питания/ожидания на передней панели телевизора.

В режиме ожидания





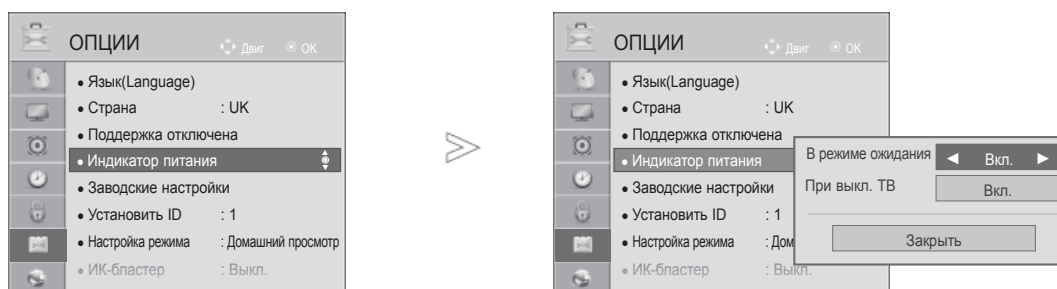

Определение значения яркости индикатора на передней панели телевизора **Вкл.** или **Выкл.** в режиме ожидания.

При выкл. ТВ

Определение значения яркости индикатора на передней панели телевизора **Вкл.** или **Выкл.** при включении питания.

При выборе режима 3D **Индикатор питания** автоматически выключается.



-   Выберите **ОПЦИИ**.
-   Выберите **Индикатор питания**.
-   Выберите **В режиме ожидания** или **При выкл. ТВ**.
-  Выберите нужный параметр.

- Для возврата к нормальному режиму просмотра ТВ нажмите кнопку **MENU/EXIT**.
- Для возврата в предыдущее меню нажмите кнопку **BACK**.

МЕТОД МИНИМИЗАЦИИ ЭФФЕКТА ПРИЛИПАНИЯ ИЗОБРАЖЕНИЯ (ISM)

(ТОЛЬКО ПЛАЗМЕННЫЕ ТЕЛЕВИЗОРЫ)

Длительное размещение статичных изображений на экране может привести к появлению их фантомного изображения даже после смены изображения. Не допускайте, чтобы статичные изображения оставались на экране длительное время.

White Wash

Статичные изображения удаляются с экрана с помощью функции "White wash".

Примечание: прочно закрепившиеся изображения могут не очиститься полностью с помощью функции "White Wash".

Орбитер

Убрать фантомные изображения можно с помощью орбитера. Но лучше не оставлять на долгое время статичные изображения на экране. Чтобы избежать фиксирования изображений на экране, экран смещается каждые 2 минуты.

Colour Wash

При смещении изображения попеременно отображаются цветной и белый шаблон изображения. Сложно понять, остается ли на экране фантомное изображение при его текущем удалении и работе цветного шаблона.

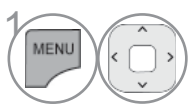

1 Выберите **ОПЦИИ**.

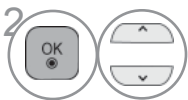

2 Выберите **ISM**.



3 Выберите **Нормальный**, **Орбитер**, **Colour Wash** или **White Wash**.



4 Сохранить.

• Если данная функция не нужна, установите режим **Нормальный**.

- Для возврата к нормальному режиму просмотра ТВ нажмите кнопку **MENU/EXIT**.
- Для возврата в предыдущее меню нажмите кнопку **BACK**.





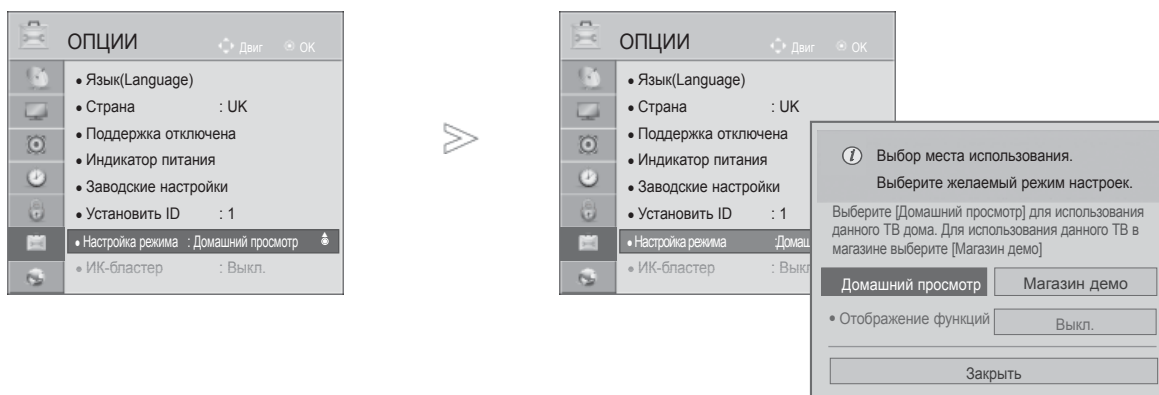

КОНТРОЛЬ ИЗОБРАЖЕНИЯ

РЕЖИМ НАСТРОЕК

Для наилучшего качества изображения в домашней обстановке рекомендуется выбрать режим **“Домашний просмотр”**.

Режим **“Магазин демо”** оптимален для демонстрации в магазинах.



-   Выберите **ОПЦИИ**.
-   Выберите **Настройка режима**.
-   Select **Магазин демо** или **Домашний просмотр**.
-  Сохранить.

- Для возврата к нормальному режиму просмотра ТВ нажмите кнопку **MENU/EXIT**.
- Для возврата в предыдущее меню нажмите кнопку **BACK**.

ДЕМОНСТРАЦИОННЫЙ РЕЖИМ.

Использование демонстрационного режима невозможно в режиме домашнего использования. В режиме «Рекламная демонстрация **Демонстрационный режим** автоматически включен **Отображение функций**.

Если **Отображение функций** отключен в режиме **Магазин демо**, **Отображение функций** не запускается и переустанавливается только изображение.

В демонстрационном режиме экран возвращается на стандартные настройки автоматически через 5 минут.

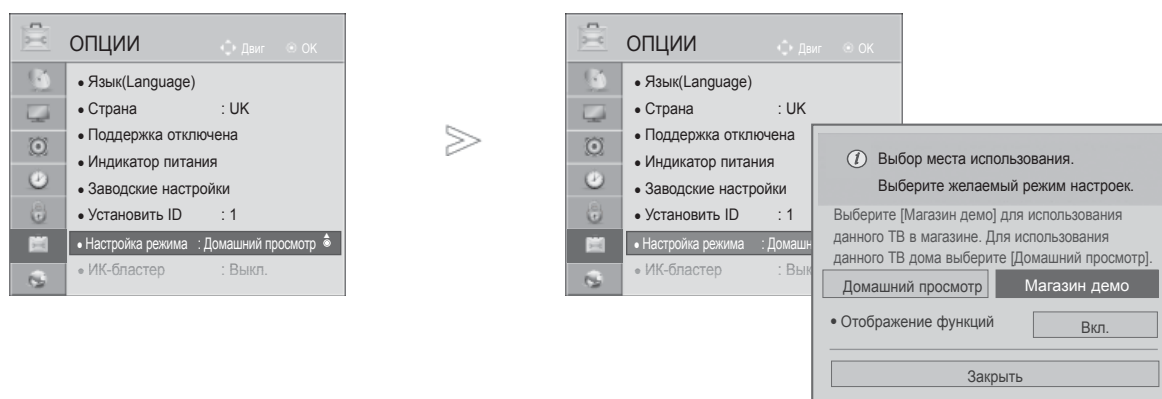

-   Выберите **ОПЦИИ**.
-   Выберите **Настройка режима**.
-   Выберите **Магазин демо**.
-   Выберите **Вкл.**
-  Перейдите к предыдущему меню.
Чтобы остановить демонстрацию, нажмите любую кнопку. (кроме кнопок MUTE, , +, -)

- Для возврата к нормальному режиму просмотра ТВ нажмите кнопку **MENU/EXIT**.
- Для возврата в предыдущее меню нажмите кнопку **BACK**.

УПРАВЛЕНИЕ ЗВУКОМ И ВЫБОР ЯЗЫКА

АВТОМАТИЧЕСКАЯ НАСТРОЙКА ГРОМКОСТИ

Автогромкость автоматически поддерживает уровень громкости при смене программ.

Поскольку на каждой передающей станции свои условия сигналов, при каждом изменении канала может требоваться настройка громкости. Эта функция автоматически настраивает уровни громкости разных программ, обеспечивая стабильный уровень для пользователей.

Если уровень качества или громкости звука Вас не устраивает, рекомендуется использовать отдельную систему домашнего кинотеатра или усилитель, которые помогут настроить звук для различных условий.

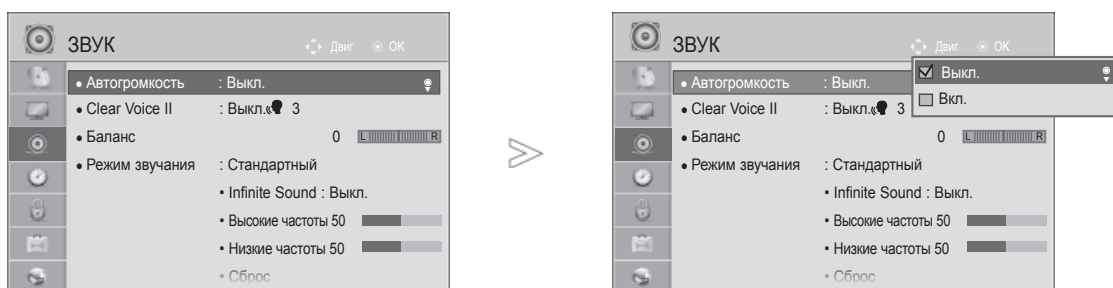

-   Выберите **ЗВУК**.
-   Выберите **Автогромкость**.
-   Выберите **Вкл.** или **Выкл.**.

- Для возврата к нормальному режиму просмотра ТВ нажмите кнопку **MENU/EXIT**.
- Для возврата в предыдущее меню нажмите кнопку **BACK**.

ОЧИСТКА ЗВУКА ОТ ШУМОВ II

Это позволяет лучше дифференцировать голоса людей от других шумов и позволяет зрителям их слышать лучше

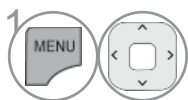

1 Выберите **ЗВУК**.



2 Выберите **Clear Voice II**.



3 Выберите **Вкл.** или **Выкл.**.

- При выборе "**Вкл.**" для **Clear Voice II** функция **Infinite Sound** работать не будет.
- Выбор уровня от "-6" до "+6".

Настройка уровня четкой речи с помощью выбора «Вкл.».



4 Выберите **Уровень**.



5 Проведите желаемую настройку.

- Для возврата к нормальному режиму просмотра ТВ нажмите кнопку **MENU/EXIT**.
- Для возврата в предыдущее меню нажмите кнопку **BACK**.

УПРАВЛЕНИЕ ЗВУКОМ И ВЫБОР ЯЗЫКА

РЕЖИМ ЗВУЧАНИЯ- СТАНДАРТНЫЕ ПАРАМЕТРЫ ЗВУКА

Можно выбрать нужную настройку звука: Стандартный, Музыка, Кино, Спорт или Игры а также Treble(Высокие частоты) и Bass(Низкие частоты).

Функция РЕЖИМ ЗВУЧАНИЯ позволяет наслаждаться звуком самого высокого качества, не выполняя специальных настроек, потому что телевизор сам настраивает звук в соответствии с программой.

Предустановленные режимы Стандартный, Музыка, Кино, Спорт и Игры обеспечивают оптимальное качество звука.

Стандартный Звук стандартного качества.

Музыка Оптимизация звука для прослушивания музыки.

Кино Оптимизация звука для просмотра фильмов.

Спорт Оптимизация звука для просмотра спортивных передач.

Игры Оптимизация звука для игр.

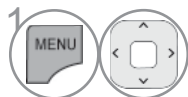
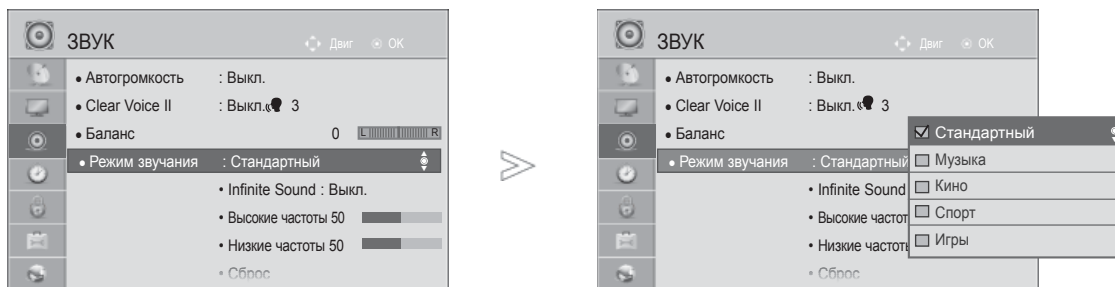

1 Выберите **ЗВУК**.

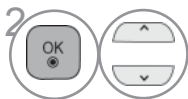

2 Выберите **Режим звучания**.

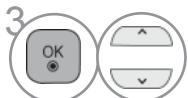









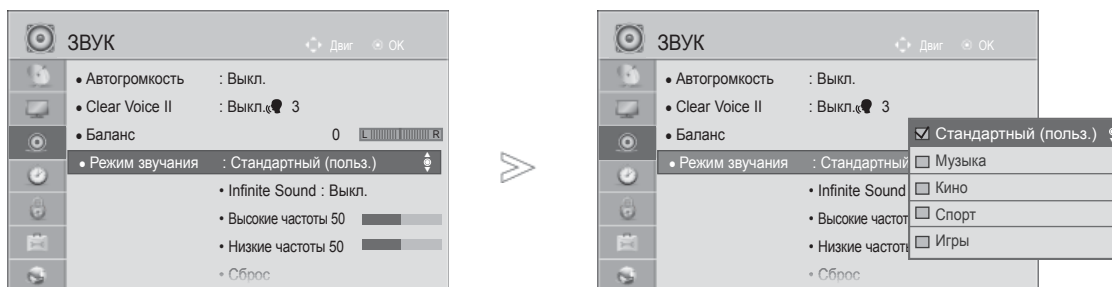

3 Выберите **Стандартный, Музыка, Кино, Спорт или Игры**.

• Кроме того, вы можете настроить **Режим звучания в Q. Menu**.

- Для возврата к нормальному режиму просмотра ТВ нажмите кнопку **MENU/EXIT**.
- Для возврата в предыдущее меню нажмите кнопку **BACK**.

РЕЖИМ ЗВУЧАНИЯ - НАСТРОЙКИ ПОЛЬЗОВАТЕЛЯ



-   Выберите **ЗВУК**.
-   Выберите **Режим звучания**.
-   Выберите **Стандартный, Музыка, Кино, Спорт** или **Игры**.
-   Выберите **Высокие частоты** или **Низкие частоты**.
-   Установите желаемый уровень громкости.

- Для возврата к нормальному режиму просмотра ТВ нажмите кнопку **MENU/EXIT**.
- Для возврата в предыдущее меню нажмите кнопку **BACK**.

ТЕХНОЛОГИЯ INFINITE SOUND

Реалистичный звук.

-   Выберите **ЗВУК**.
-   Выберите **Infinite Sound**.
-   Выберите **Вкл.** или **Выкл.**

Infinite Sound: Infinite Sound – технология обработки звука, запатентованная компанией LG, позволяющая добиться полного эффекта присутствия за счет объемного звука 5.1 через две передние колонки.





- Для возврата к нормальному режиму просмотра ТВ нажмите кнопку **MENU/EXIT**.
- Для возврата в предыдущее меню нажмите кнопку **BACK**.

УПРАВЛЕНИЕ ЗВУКОМ И ВЫБОР ЯЗЫКА

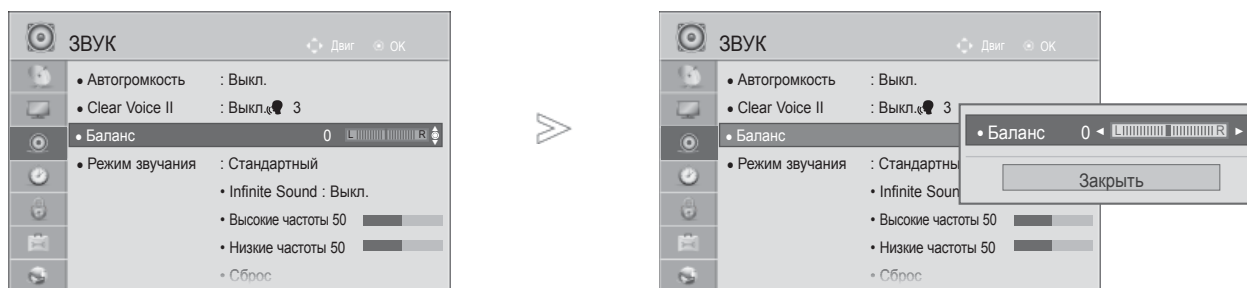
БАЛАНС

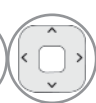
Можно настроить баланс динамиков до нужного уровня.



- 1   Выберите **ЗВУК**.
- 2   Выберите **Баланс**.
- 3   Проведите желаемую настройку.

- Для возврата к нормальному режиму просмотра ТВ нажмите кнопку **MENU/EXIT**.
- Для возврата в предыдущее меню нажмите кнопку **BACK**.





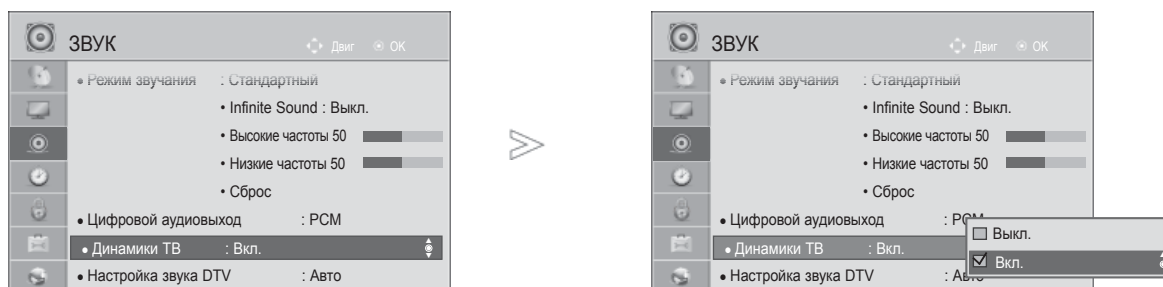

НАСТРОЙКА ДИНАМИКОВ ТВ, ВКЛ/ВЫКЛ

Можно изменить настройки встроенных динамиков.

В режиме **AB**, **COMPONENT**, **RGB** и **HDMI1** с помощью интерфейса HDMI и цифрового видеокабеля колонки телевизора могут работать даже без видеосигнала.

Если используются внешняя высококачественная стереосистема, отключите встроенные динамики телевизора.



- 1   Выберите **ЗВУК**.
- 2   Выберите **Динамики ТВ**.
- 3   Выберите **Вкл.** или **Выкл.**.

- Для возврата к нормальному режиму просмотра ТВ нажмите кнопку **MENU/EXIT**.
- Для возврата в предыдущее меню нажмите кнопку **BACK**.

❗ ПРИМЕЧАНИЕ

- ▶ Когда динамики телевизора выключаются при работе домашнего кинотеатра Simplink, выход звука автоматически переключается на динамики домашнего кинотеатра, а при включении динамиков телевизора звук снова поступает на них.
- ▶ Некоторые меню **ЗВУК** отключаются при отключении параметра TV Speaker(Динамик телевизора).

УПРАВЛЕНИЕ ЗВУКОМ И ВЫБОР ЯЗЫКА

НАСТРОЙКИ ЗВУКА ЦИФРОВОГО ТВ(ТОЛЬКО В ЦИФРОВОМ РЕЖИМЕ)

Если во входном сигнале присутствует несколько типов звука, эта функция позволяет выбрать необходимый тип.

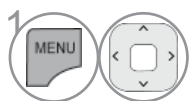
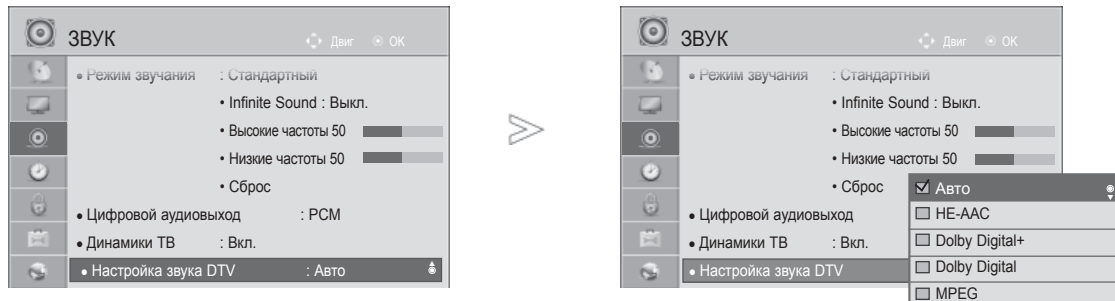

1 Выберите **ЗВУК**.

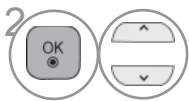

2 Выберите **Настройка звука DTV**.

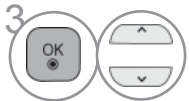

3 Выберите **Авто**, **HE-AAC**, **Dolby Digital +**, **Dolby Digital** или **MPEG**.

- Для возврата к нормальному режиму просмотра ТВ нажмите кнопку **MENU/EXIT**.
- Для возврата в предыдущее меню нажмите кнопку **BACK**.

- **Авто**: автоматический вывод в порядке **HE-AAC > Dolby Digital+ > Dolby Digital > MPEG**. (Кроме Италии)
Авто: автоматический вывод в порядке **HE-AAC > Dolby Digital+ > MPEG > Dolby Digital**. (только для Италии)
- **HE-AAC, Dolby Digital +, Dolby Digital, MPEG**: предоставляет пользователю возможность выбрать необходимый тип звука.
Пример) При выборе **MPEG** всегда выполняется вывод **MPEG**.
Если **MPEG** не поддерживается, в этом случае устанавливается другой тип аудио.
- См. стр. 167 to 168 (Выбор языка звучания)

ВЫБОР ВЫХОДА ЦИФРОВОГО АУДИОСИГНАЛА

Эта функция позволяет вам выбрать требуемый цифровой выход аудиосигнала.

При наличии сигнала Dolby Digital выбор параметра «Auto» (Автоматически) в меню цифрового аудиовыхода переключает SPDIF (Sony Philips Digital InterFace — цифровой интерфейс Sony Philips) в режим Dolby Digital.

Если выбрать «Auto» (Автоматически) в меню цифрового аудиовыхода, когда сигнал Dolby Digital недоступен, выход SPDIF переключится на PCM (Pulse-code modulation — кодово-импульсная модуляция).

Если для канала, который в состоянии использовать Dolby Digital Audio, будут включены как Dolby Digital, так и Audio, использоваться будет только Dolby Digital.

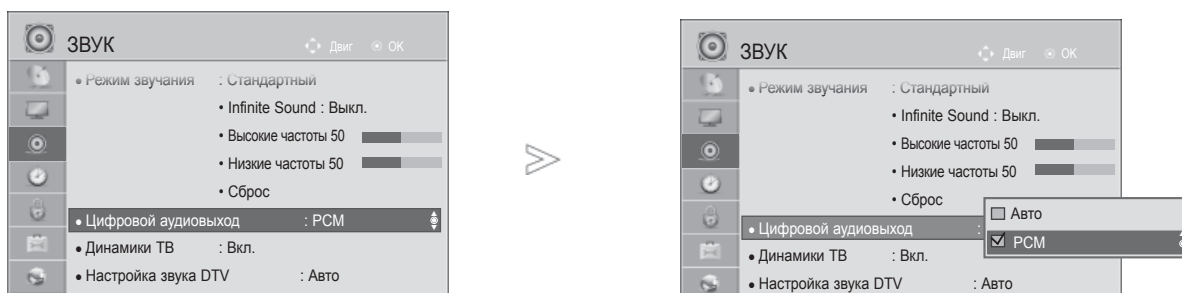

- 1 Выберите **ЗВУК**.
- 2 Выберите **Цифровой аудиовыход**.
- 3 Выберите **Авто** или **PCM**.



Произведено по лицензии компании Dolby Laboratories. Символы Dolby и двойное D являются товарными знаками компании Dolby Laboratories.

- В режиме HDMI некоторые модели DVD-плееров могут не воспроизводить звук через выход SPDIF. В этом случае установите выход цифрового аудиосигнала от DVD-проигрывателя в формате PCM. (Dolby Digital Plus не поддерживается в режиме HDMI).

Элемент	Вход аудиосигнала	Выход цифрового аудиосигнала
«Auto (Speaker On)» (Автоматически (динамик включен))	MPEG Dolby Digital Dolby Digital Plus HE-AAC	PCM Dolby Digital Dolby Digital PCM
Элемент «Auto (Speaker Off)» (Динамик выключен) Вход аудиосигнала	MPEG Dolby Digital Dolby Digital Plus HE-AAC	PCM Dolby Digital Dolby Digital Dolby Digital
PCM	Все	PCM

- Для возврата к нормальному режиму просмотра ТВ нажмите кнопку **MENU/EXIT**.
- Для возврата в предыдущее меню нажмите кнопку **BACK**.

УПРАВЛЕНИЕ ЗВУКОМ И ВЫБОР ЯЗЫКА

ВОССТАНОВЛЕНИЕ АУДИО НАСТРОЕК

Настройки выбранного режима звука изменяются на Заводские настройки по умолчанию.

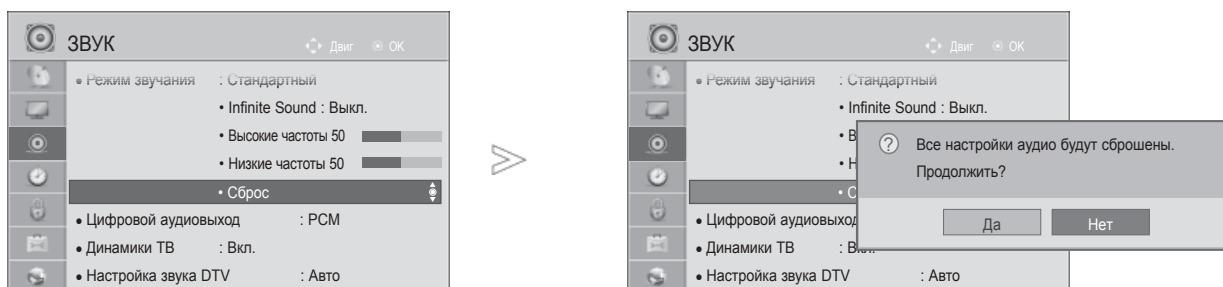

-   Выберите **ЗВУК**.
-   Выберите **Сброс**.
-   Выберите **Да**.
-  Инициализируйте значение настройки.

- Для возврата к нормальному режиму просмотра ТВ нажмите кнопку **MENU/EXIT**.
- Для возврата в предыдущее меню нажмите кнопку **BACK**.

ЗВУКОВОЕ ОПИСАНИЕ (ТОЛЬКО В ЦИФРОВОМ РЕЖИМЕ)

Эта функция, предназначенная для слабовидящих людей, добавляет звуковое описание текущих изменений в изображении телепрограммы к основному звуку.



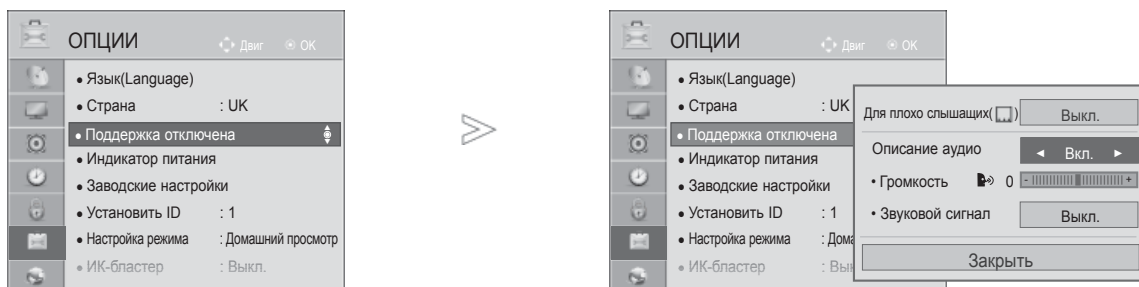

Если выбрана настройка «Audio Description On» (Звуковое описание вкл.), совместное воспроизведение основного звука и звукового описания включается только для тех телепрограмм, в которых предусмотрена функция звукового описания.

Громкость Изменение громкости описания аудио
Звуковой сигнал Подача звукового сигнала при выборе программы с информацией в режиме описания аудио



-   Выберите **ОПЦИИ**.
-   Выберите **Поддержка отключена**.
-   Выберите **Описание аудио**.

Настройка для громкости звукового описания с ее включением

-   Выберите **Громкость** или **Звуковой сигнал**.
-   Проведите желаемую настройку.



- Для возврата к нормальному режиму просмотра ТВ нажмите кнопку **MENU/EXIT**.
- Для возврата в предыдущее меню нажмите кнопку **BACK**.

УПРАВЛЕНИЕ ЗВУКОМ И ВЫБОР ЯЗЫКА

I/II

ПРИЕМ СТЕРЕО ПРОГРАММ И ПРОГРАММ, ПЕРЕДАВАЕМЫХ НА ДВУХ ЯЗЫКАХ(ТОЛЬКО В АНАЛОГОВОМ РЕЖИМЕ)

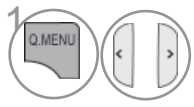
Когда программа выбрана, информация о звуке, транслируемом станцией появляется вместе с номером программы и названием станции.

-  Выберите **Звук** или **Язык аудио**.
-  Выбор выхода для передачи звука.

Вещание	Экранный Дисплей
Mono	MONO
Stereo	STEREO
Dual	DUAL I, DUAL II, DUAL I+II

■ Установка моно звука

При наличии слабого приема стерео сигнала вы можете переключиться на моно. При приеме моно сигнала чистота звучания повышается.

■ Выбор языка для программы, передаваемой на двух языках

Если программу можно принимать на двух языках (двуязычная программа) вы можете переключиться на DUAL I, DUAL II или DUAL I+II.

DUAL I Громкоговорители воспроизводят основной язык.

DUAL II Громкоговорители воспроизводят второй язык.

DUAL I+II Один громкоговоритель воспроизводит основной язык, а второй громкоговоритель воспроизводит второй язык. (дополнительное устройство).

ПРИЕМ ПЕРЕДАЧ, ПЕРЕДАВАЕМЫХ В СИСТЕМЕ ЗВУКОВОГО СОПРОВОЖДЕНИЯ NICAM (ТОЛЬКО В АНАЛОГОВОМ РЕЖИМЕ)

Если ваш телевизор оснащен приемником NICAM, вы сможете получать высококачественным цифровой звук.

Выход звукового сигнала можно выбрать в зависимости от типа принимаемой передачи.

-
- 1 Когда принимается моно сигнал **NICAM**, вы можете выбрать режим **NICAM MONO** или **FM MONO**.
 - 2 Когда принимается стерео сигнал **NICAM**, вы можете выбрать режим **NICAM STEREO** или **FM MONO**.
 - 3 Когда принимается сигнал звукового сопровождения **NICAM** на двух языках, вы можете выбрать режимы **NICAM DUAL I**, **NICAM DUAL II** или **NICAM DUAL I+II** или **FM MONO**. Когда выбирается режим FM MONO, на экране появляется сообщение MONO.
-

ВЫБОР ВЫХОДНОГО СИГНАЛА ЗВУКОВОГО СОПРОВОЖДЕНИЯ

В режиме AV, Component, RGB или HDMI вы можете осуществлять переключение выходного звукового сигнала, подаваемого на правый и левый громкоговорители.



Выберите выход для передачи звука

- L+R:** Звуковой сигнал, подключенный к левому входу аудиосигнала (L), подается на левый громкоговоритель, а звуковой сигнал, подключенный к правому входу аудиосигнала (R), подается на правый громкоговоритель.
- L+L:** Звуковой сигнал, подключенный к левому входу аудиосигнала (L), подается на левый и правый громкоговорители.
- R+R:** Звуковой сигнал, подключенный к правому входу аудиосигнала (R), подается на левый и правый громкоговорители.

УПРАВЛЕНИЕ ЗВУКОМ И ВЫБОР ЯЗЫКА

ВЫБОР ЯЗЫКА ЭКРАННОГО МЕНЮ OSD ИЛИ СТРАНЫ

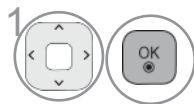
Когда телевизор включается в первый раз, на экране появляется меню руководства по установке.

-  Выберите нужный язык.
-  Выберите свою страну. (Кроме 32/37/42/47/55LE59**, 32/37/42/47/55LE79**, 42/47/55LE89**, 32/37/42/47/55LD69**, 32/42/47LD79**, 32/37/42LD89**, 42/47LX69**, 50/60PK59*, 50/60PK79**, 50/60PK99**)

* Если нужно изменить выбранный язык или страну

-  Выберите **ОПЦИИ**.
-  Выберите **Язык(Language)**.
-  Выберите **Язык меню**.
-  Выберите нужный язык.
-  Сохранить.

-  Выберите **ОПЦИИ**.
-  Выберите **Страна**.
-  Выберите свою страну.
-  Выберите **Да** или **Нет**.
-  Сохранить.

(Кроме 32/37/42/47/55LE59**, 32/37/42/47/55LE79**, 42/47/55LE89**, 32/37/42/47/55LD69**, 32/42/47LD79**, 32/37/42LD89**, 42/47LX69**, 50/60PK59*, 50/60PK79**, 50/60PK99**)

- Для возврата к нормальному режиму просмотра ТВ нажмите кнопку **MENU/EXIT**.
- Для возврата в предыдущее меню нажмите кнопку **BACK**.

❗ ПРИМЕЧАНИЕ

- ▶ Если настройка через Installation Guide не окончена: была нажата кнопка BACK, или время ожидания индикации на экране истекло, то при каждом включении телевизора до завершения настроек будет появляться установочное меню.
- ▶ Если вы выбрали неверное название страны, могут возникнуть некоторые проблемы с отображением телетекста.
- ▶ Наличие модуля CI и смарт-карты может сделать картинку неестественной.
- ▶ В зависимости от ситуации теле- или радиовещания в конкретной стране кнопки управления режимом Цифровое ТВ могут не функционировать.
- ▶ В стране, где положение по цифровому вещанию не установлено, некоторые функции Цифровое ТВ, в зависимости от среды цифрового вещания, могут не работать.
- ▶ Параметр страны "UK" (Великобритания) активируется только в Великобритании.
- ▶ Если в качестве страны выбрано «--», будут доступны программы европейского стандарта цифрового телевидения, однако некоторые функции DTV могут не работать.

ВЫБОР ЯЗЫКА









Функция Audio позволяет выбрать для аудиосигнала нужный язык.

Если звуковые данные на выбранном языке не передаются, то данные будут воспроизведены на языке по умолчанию.

Функция Субтитры/Телетекст используется при трансляции субтитров/телетекста на двух и более языках. Если трансляция субтитров/телетекста на выбранном языке невозможна, то они отображаются на языке, заданном по умолчанию.

Когда предпочтительные языки для аудио, субтитров и телетекста недоступны, можно выбрать язык из второй категории.

В цифровом режиме, пользуйтесь функцией выбора языка телетекста, если доступны два и более языка его трансляции. Если телетекст на выбранном языке не транслируется, отображается страница телетекста на языке по умолчанию.

-   Выберите **ОПЦИИ**.
-   Выберите **Язык(Language)**.
-   Выберите **Язык аудио, Subtitle Language** или **Язык текста**(Кроме Великобритании).
-   Выберите нужный язык.
-  Сохранить.

-   Выберите **ОПЦИИ**.
-   Выберите **Поддержка отключена**.
-   Выберите **Для плохо слышащих**(□).
-   Выберите **Вкл.** или **Выкл.**

- Для возврата в предыдущее меню нажмите кнопку **BACK**.

УПРАВЛЕНИЕ ЗВУКОМ И ВЫБОР ЯЗЫКА

< Выбор языка звучания >

- ▶ Когда вещание ведется на двух или больше языках, вы можете выбрать требуемый вам язык.



Выберите **Звук** или **Язык аудио**.

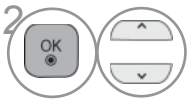

Выберите язык аудио.

< Выбор языка звучания >

- ▶ Если субтитры передаются на двух или более языках, вы можете выбрать язык субтитров с помощью клавиши SUBTITLE на пульте дистанционного управления..
- ▶ Чтобы выбрать язык субтитров, нажмите на клавишу ^ ∨ .

- Звук/субтитры можно отображать в более простой форме с помощью 1-3 символов, которые передает провайдер услуг.
- Если вы выбрали добавочный Звук (звук для "Слабослышащих/ Слабовидящих"), то он может воспроизводиться как часть основного звука.

Меню выбора языка звука

Display	Status
N.A	Отсутствует
MPEG	MPEG Звук
D	Dolby Digital Звук
	Звук для 'Людей с нарушением зрения'
ABC	Звук для "Людей с нарушением слуха"
D+	Dolby Digital Plus Audio
HE-AAC	Звук HE-AAC

Меню выбора языка субтитров

Display	Status
N.A	Отсутствует
TEXT	Субтитры Телетекста
ABC	Субтитры для "Слабослышащих"

УСТАНОВКА ЧАСОВ

УСТАНОВКА ЧАСОВ

Часы установлены автоматически в тот момент, когда они получают цифровой сигнал в режиме Auto. Вы можете установить часы в Ручном режиме.

Вы должны точно установить время, прежде чем включать/выключать функцию времени.

Значение точного времени на TV устанавливается в соответствии с часовыми поясами и Гринвичского времени, которые агрегат получает в цифровом формате с трансляцией передач и автоматически устанавливает.

Если для названия города в **Часовой пояс** указан сдвиг, то местное время этого города можно изменить на 1 час.

В меню **Часовой пояс** можно задать режим **Авто**.

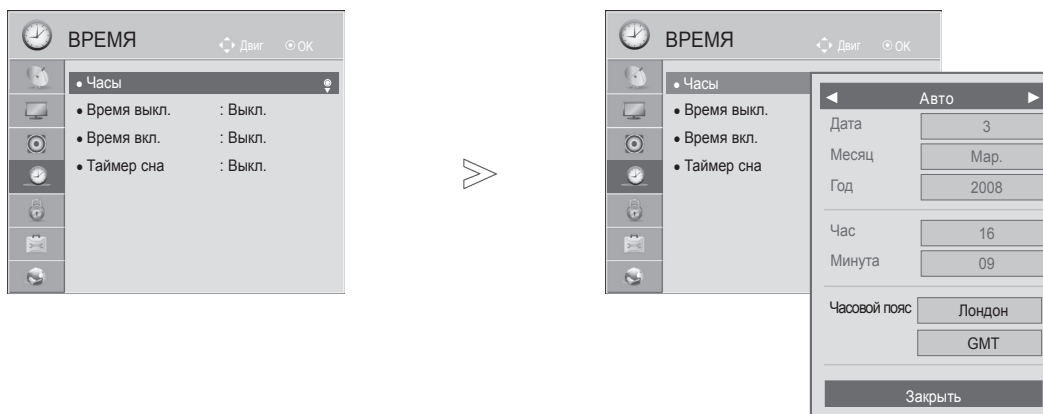

-   Выберите **ВРЕМЯ**.
-   Выберите **Часы**.
-   Выберите **Авто** или **Вручную**.
-   Выберите год, месяц, число, время или параметр Часовой пояс.
-   Установите год, месяц, число, время или параметр Часовой пояс.

Часовой пояс
Магадан, Камчатка
Владивосток
Якутск
Иркутск
Красноярск
Омск
Екатеринбург
Москва, Самара
Калининград

В данной таблице 9 регионов России в соответствии с разными часовыми поясами. При выборе города, относящегося к нужному часовому поясу, система автоматически корректирует время для заданной области.

Если при выборе нужного часового пояса корректировка времени не произошла, или существует необходимость зафиксировать другой часовой пояс, пользователь может в ручном режиме произвести необходимые временные настройки.

- Для возврата к нормальному режиму просмотра ТВ нажмите кнопку **MENU/EXIT**.
- Для возврата в предыдущее меню нажмите кнопку **BACK**.

УСТАНОВКА ЧАСОВ

НАСТРОЙКА АВТОМАТИЧЕСКОГО ВКЛЮЧЕНИЯ/ОТКЛЮЧЕНИЯ ТАЙМЕРА

Таймер выключения автоматически выводит телеприемник в режим ожидания в заданное время. Через 2 часа после срабатывания функции автоматического включения, телеприемник автоматически переключается в режим ожидания до тех пор, пока не нажимается какая-нибудь кнопка.

Уже установленная функция автоматического включения или выключения ежедневно срабатывает в заданное время.

Если функции автоматического выключения и включения установлены в одно и то же время, то срабатывает функция таймера выключения.

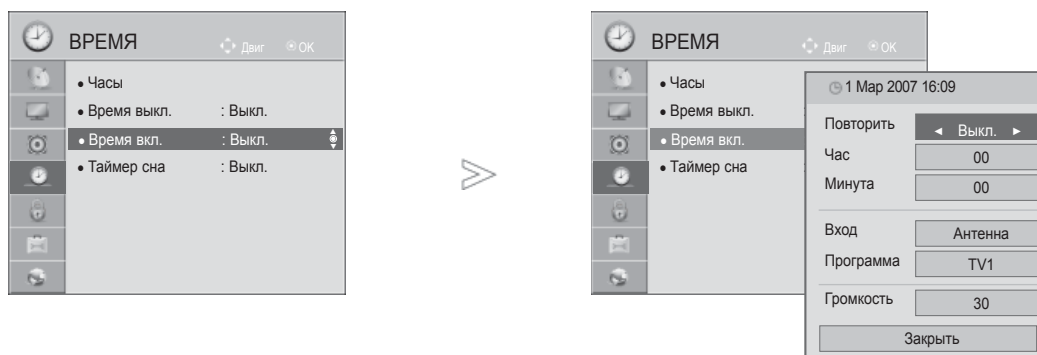

1. Выберите **ВРЕМЯ**.
2. Выберите **Время выкл.** или **Время вкл.**.
3. Выберите **Повторить**.
4. Выберите **Выкл., Один раз, Ежедневно, Пн.-Пт., Пн.-Сб., Сб.-Вс.** или **Вс.**.
5. Установите **Час**.
6. Установите **минуты**.

- Для отмены функции автоматического включения/выключения нажатием кнопок выберите **Выкл.**.
- **Только** для функции автоматического **ВКЛЮЧЕНИЯ**.



1. Выберите **Вход**.
2. Выберите источник ввода.
3. Установите **Программа**.
4. Настройте уровень громкости при включении.

- Для возврата к нормальному режиму просмотра ТВ нажмите кнопку **MENU/EXIT**.
- Для возврата в предыдущее меню нажмите кнопку **BACK**.

НАСТРОЙКА ТАЙМЕРА АВТООТКЛЮЧЕНИЯ

Вы можете не волноваться, что не выключили телевизор, перед тем как легли спать. Таймер выключения автоматически переводит телевизор в режим ожидания, когда истечет заранее установленное время.

1   Выберите **Таймер сна**.

2   Выберите **Выкл., 10, 20, 30, 60, 90, 120, 180** или **240 min.**

- Когда вы сами выключаете телевизор, он сбрасывает заданное таймером время выключения.
- Кроме того, вы можете настроить Таймер сна в меню ВРЕМЯ.

РОДИТЕЛЬСКИЙ КОНТРОЛЬ/РЕЙТИНГИ

НАСТРОЙКА ПАРОЛЯ И СИСТЕМЫ БЛОКИРОВКИ

Если вы вводите пароль впервые, нажмите '0', '0', '0', '0' на пульте дистанционного управления.

Если в меню страна выбрана Франция, то пароль меняется с '0', '0', '0', '0' на '1', '2', '3', '4'.

Если в меню страна выбрана Франция, то невозможно задать пароль '0', '0', '0', '0'.

Если канал заблокирован, введите пароль для его временной разблокировки.

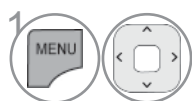
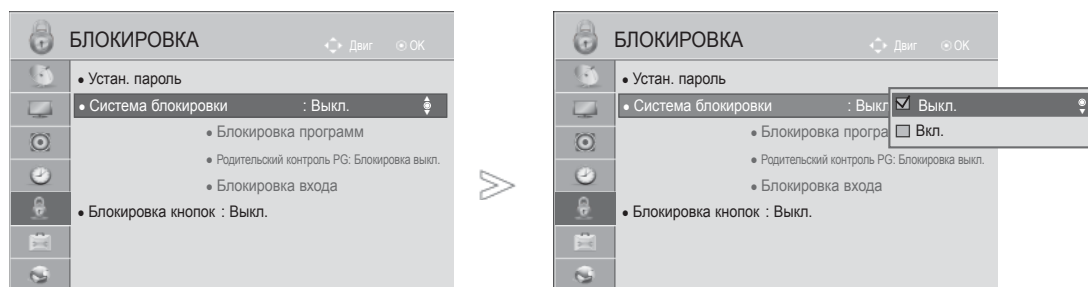

1 Выберите **БЛОКИРОВКА**.

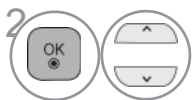

2 Выберите **Система блокировки**.

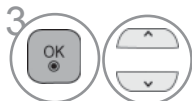

3 Выберите **Вкл.**

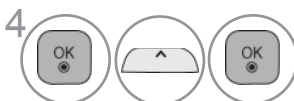

4 Установите пароль.



Введите пароль из 4 цифр.

Не забудьте это число!

Повторно введите новый пароль для подтверждения.

• Если вы забыли свой пароль, нажмите на пульте дистанционного управления '0', '3', '2', '5'.

- Для возврата к нормальному режиму просмотра ТВ нажмите кнопку **MENU/EXIT**.
- Для возврата в предыдущее меню нажмите кнопку **BACK**.

БЛОКИРОВКА ПРОГРАММЫ

Введите пароль для просмотра заблокированной программы.

Этой функцией можно воспользоваться в состоянии **Система блокировки "Вкл."**.

Введите пароль для просмотра программы с установленным рейтингом.

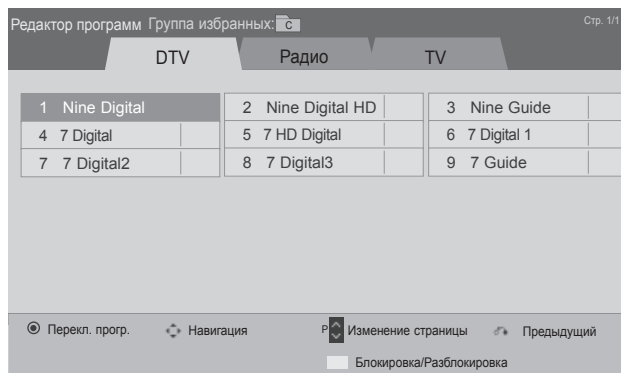
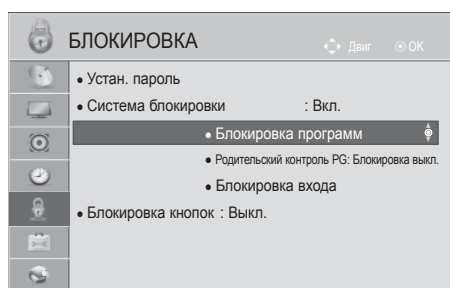

ИЛИ

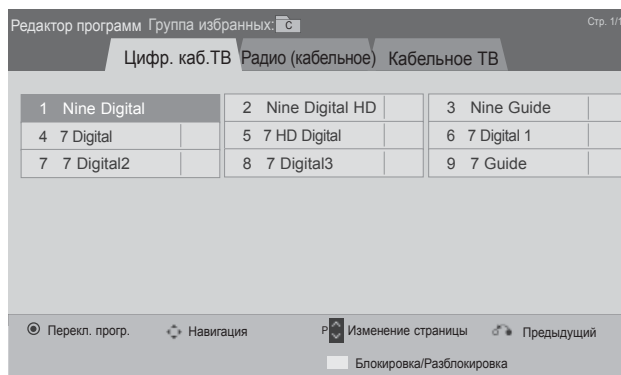

- 1   Выберите **БЛОКИРОВКА**.
- 2   Выберите **Система блокировки**.
- 3   Выберите **Блокировка программ**.
- 4  **Включите** Блокировка программ.
- 5   Выберите программу, которую необходимо заблокировать.

- Для возврата к нормальному режиму просмотра ТВ нажмите кнопку **MENU/EXIT**.
- Для возврата в предыдущее меню нажмите кнопку **BACK**.

РОДИТЕЛЬСКИЙ КОНТРОЛЬ/РЕЙТИНГИ

РОДИТЕЛЬСКИЙ КОНТРОЛЬ (ТОЛЬКО В ЦИФРОВОМ РЕЖИМЕ)

Эта функция работает в соответствии с информацией, полученной с телестанции. Таким образом, если сигнал содержит неверную информацию, эта функция работать не будет.

Для получения доступа к этому меню необходим пароль.





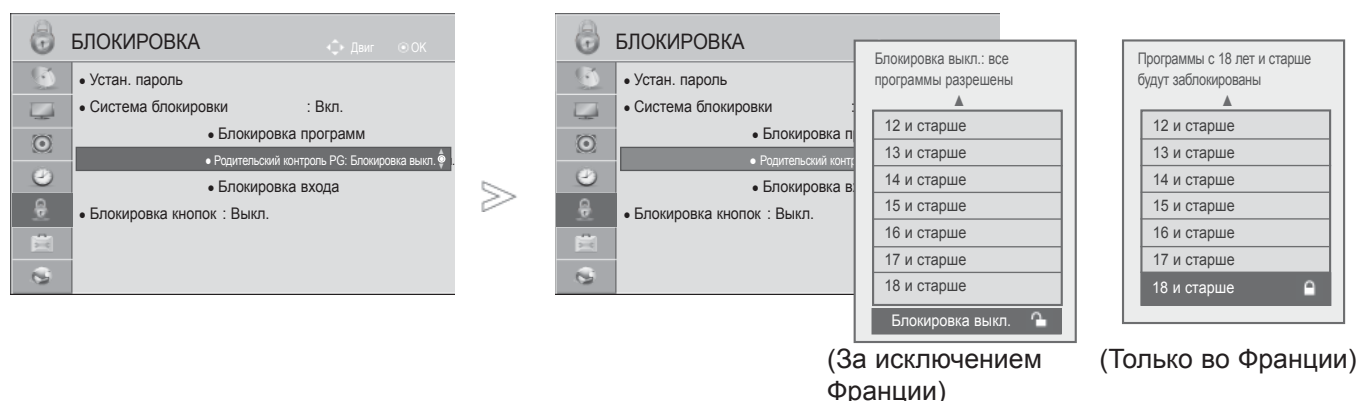

Телевизор запрограммирован так, что помнит последний использованный режим даже после выключения.

Позволяет предотвратить просмотр детьми программ для взрослых в зависимости от установленного предела рейтинга.

Введите пароль для просмотра программы с установленным рейтингом.

Рейтинг отличается в зависимости от страны.



-   Выберите **БЛОКИРОВКА**.
-   Выберите **Система блокировки**.
-  Выберите **Родительский контроль PG**.
-   Проведите соответствующую настройку.

- Для возврата к нормальному режиму просмотра ТВ нажмите кнопку **MENU/EXIT**.
- Для возврата в предыдущее меню нажмите кнопку **BACK**.

БЛОКИРОВКА ВНЕШНЕГО ВХОДНОГО СИГНАЛА

Эта функция позволяет блокировать ввод.

Этой функцией можно воспользоваться при включенной Система блокировки "Вкл."

- Приведенное изображение может отличаться от вашего телевизора.

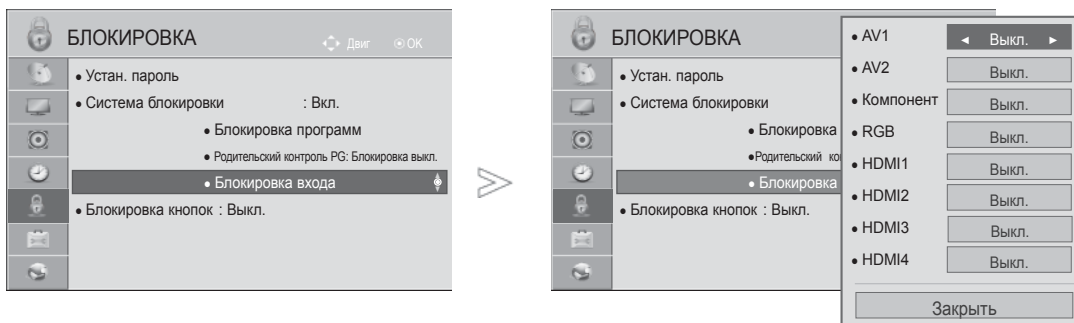

-   Выберите **БЛОКИРОВКА**.
-   Выберите **Система блокировки**.
-   Выберите **Блокировка входа**.
-   Выберите источник.
-   Выберите **Вкл.** или **Выкл.**

- Для возврата к нормальному режиму просмотра ТВ нажмите кнопку **MENU/EXIT**.
- Для возврата в предыдущее меню нажмите кнопку **BACK**.





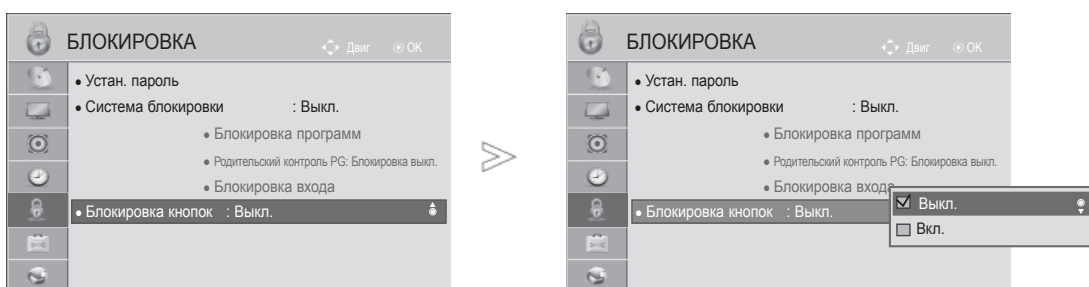

РОДИТЕЛЬСКИЙ КОНТРОЛЬ/РЕЙТИНГИ

БЛОКИРОВКА КНОПОК

Данная функция может использоваться для предотвращения неразрешенного просмотра путем блокировки органов управления на передней панели, так что управление возможно только с Пульты ДУ.

Данный телевизор запоминает последнюю заданную настройку даже при отключении питания.



-   Выберите **БЛОКИРОВКА**.
-   Выберите **Блокировка кнопок**.
-   Выберите **Вкл.** или **Выкл.**.

- Если блокировка кнопок включена, при выключенном телевизоре нажмите кнопки **П**, **INPUT(ВХОД)**, **P ^ v** телевизора, кнопки **POWER (ПИТАНИЕ)**, **INPUT (ВХОД)**, **P ^ v** или цифровые кнопки пульта дистанционного управления.
- Если при включенной блокировке кнопок во время просмотра телевизора нажать любую кнопку на передней панели, на экране появится надпись **⚠ Блокировка кнопок ВКЛ.**
- Во время отображения экранного дисплея OSD, функция, **⚠ Блокировка кнопок ВКЛ.** не будет активна.

- Для возврата к нормальному режиму просмотра ТВ нажмите кнопку **MENU/EXIT**.
- Для возврата в предыдущее меню нажмите кнопку **BACK**.

ТЕЛТЕКСТ

Эта функция доступна не во всех странах.

Телетекст - это бесплатная услуга, оказываемая большинством вещательных телевизионных станций. С помощью телетекста передается следующая информация: новости, погода, программы телепередач, цены акций и т.д.

Декодер телетекста данного телевизора может поддерживать режимы простой, главный и быстрый текст. Простой режим состоит из ряда страниц, которые напрямую выбираются путем ввода соответствующего номера страницы. Главный и быстрый текст являются более современными системами телетекста, позволяющими быстро и легко находить нужную информацию, передаваемую в виде телетекста.

ВКЛЮЧЕНИЕ И ВЫКЛЮЧЕНИЕ ФУНКЦИИ ТЕЛТЕКСТА

Для включения функции телетекста нажмите кнопку **ТЕХТ(ТЕКСТ)**.

На экране телевизора появится первая или последняя выбранная страница телетекста. В строке заголовка отображается два номера страницы, имя телевизионной станции, дата и время. Первый номер страницы соответствует номеру выбранной вами страницы, а второй номер страницы соответствует номеру текущей воспроизводимой страницы.

Для выключения функции телетекста нажмите кнопку **ТЕХТ**. При этом отобразится предыдущий режим просмотра.

ПРОСТОЙ ТЕКСТ

■ Выбор страницы

- 1 Введите трехзначный номер нужной вам страницы посредством кнопок с цифрами. Если во время ввода номера страницы вы нажали не ту кнопку, вы должны закончить ввод трехзначного номера, а затем снова ввести правильный номер страницы.
- 2 Для вывода на экран предыдущей или последующей страницы телетекста можно использовать кнопку **P** ^ v .

- Приведенное изображение может отличаться от вашего телевизора.

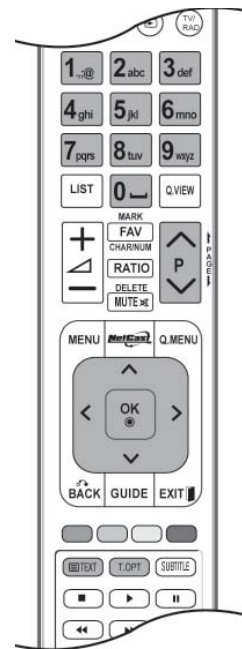

ТЕЛТЕКСТ

ГЛАВНЫЙ ТЕКСТ

Для облегчения поиска информации, передаваемой с помощью телетекста, в нижней части экрана отображаются четыре цветных поля: красное, зеленое, желтое и синее. Желтое поле обозначает следующую группу, а синее поле обозначает следующий блок.

■ Выбор Группы / Блока / Страницы

- 1 С помощью СИНЕЙ кнопки вы можете переходить от блока к блоку.
- 2 Используйте ЖЕЛТУЮ кнопку для перехода на следующую группу с автоматическим переходом на следующий блок.
- 3 С помощью ЗЕЛЕНОЙ кнопки вы можете перейти на следующую страницу с автоматическим переходом на следующую группу. Для этого также может использоваться кнопка P ^ .
- 4 КРАСНАЯ кнопка позволяет вернуться к предыдущему выбору. Для этого также может использоваться кнопка P ∨ .

■ Прямой выбор страницы

Так же, как и в режиме телетекста Простой, в режиме Главный Текст вы можете выводить на экран страницу телетекста с помощью прямого ввода трехзначного номера страницы.

БЫСТРЫЙ ТЕКСТ

Страницы телетекста имеют цветовой код, который отображается в нижней части экрана, и выбираются с помощью соответствующей цветной кнопки.

■ Выбор страницы

- 1 Нажмите кнопку Т.ОРТ, а затем кнопку ^ ∨ чтобы выбрать меню  Отображается страница с указателем.
- 2 Вы можете выбрать страницы, имеющие цветовой код, показанный в нижней строчке, с помощью соответствующих цветных кнопок.
- 3 Так же, как и в режиме телетекста Простой, в режиме телетекста **БЫСТРЫЙ ТЕКСТ** вы можете выбрать страницу телетекста путем ввода трехзначного номера страницы с помощью цифровых кнопок.
- 4 Кнопка P ^ ∨ может использоваться для выбора предыдущей или последующей страницы.

СПЕЦИАЛЬНЫЕ ФУНКЦИИ ТЕЛЕТЕКСТА

- Нажмите кнопку **Т. ОРТ**, а затем кнопку $\wedge \vee$ чтобы выбрать меню **Опции телетекста**.
- В Великобритании (в цифровом режиме), кнопка **Т. ОРТ** не функционирует.



■ Индекс

Выберите нужную страницу указателя..



■ Время

При просмотре телевизионной программы выберите это меню, чтобы вывести в правом верхнем углу экрана время.

В режиме телетекста эта кнопка используется для индикации номера субстраницы телетекста. Номер субстраницы телетекста отображается в нижней части экрана. Для удерживания или смены субстраницы нажмите любую из следующих кнопок: КРАСНАЯ или ЗЕЛЕНАЯ, $< >$, кнопки с цифрами.

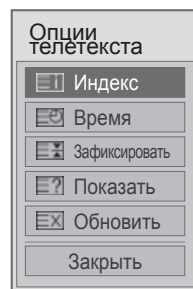

■ Зафиксировать

Прекращается автоматическая смена страниц телетекста, которая выполняется в том случае, если страница телетекста состоит из 2 или более субстраниц. Количество субстраниц и номер текущей субстраницы обычно воспроизводятся на экране под строкой времени. При нажатии этой кнопки в левом верхнем углу экрана отображается символ удерживания, и автоматическая смена страниц отменяется.



■ Показать

Выберите это меню, чтобы отобразить скрытую информацию, например решения загадок и головоломок.



■ Обновить

Во время ожидания поступления новой страницы телетекста на экране будет воспроизводиться нормальное телевизионное изображение.

В левом верхнем углу экрана отображается индикатор, при поступлении новой страницы телетекста индикатор меняется на номер страницы телетекста. Выберите это меню еще раз, чтобы просмотреть обновленную страницу телетекста.

ЦИФРОВОЙ ТЕЛТЕКСТ

*Эта функция работает только в Великобритании и Ирландии.

Телевизор дает возможность доступа к цифровому телетексту, что во многих аспектах значительно лучше простого текста, графики и т. д.

Доступ к цифровому телетексту может осуществляться с помощью специальных служб цифрового телетекста, которые производят его широкоэвещательную рассылку.

ТЕЛТЕКСТ В ЦИФРОВЫХ СЕРВИСАХ

- 1 Нажмите цифровую кнопку **P** ^ v или кнопку, чтобы выбрать цифровой сервис, который распространял бы цифровой телетекст.
- 2 Следуйте указаниям цифрового телетекста и перейдите на следующий шаг, нажав кнопку **ТЕХТ**, **ОК**, ^ v < >, **красную, зеленую, желтую, синюю** или **цифровые** кнопки и т. д.
- 3 Чтобы сменить сервис цифрового телетекста, просто выберите новый сервис с помощью кнопки **P** ^ v или цифровой кнопки.



ТЕЛТЕКСТ В ЦИФРОВЫХ УСЛУГАХ

- 1 Нажмите цифровую кнопку **P** ^ v или кнопку, чтобы выбрать цифровой сервис, который распространял бы цифровой телетекст.
- 2 Чтобы переключиться на телетекст, нажмите кнопку **ТЕХТ** или цветную кнопку.
- 3 Следуйте указаниям цифрового телетекста и перейдите на следующий шаг, нажав кнопку **ОК**, ^ v < >, **красную, зеленую, желтую, синюю** или **цифровые** кнопки и т. д.
- 4 Чтобы отключить цифровой телетекст и вернуться к просмотру ТВ, нажмите кнопку **ТЕХТ** или цветную кнопку.

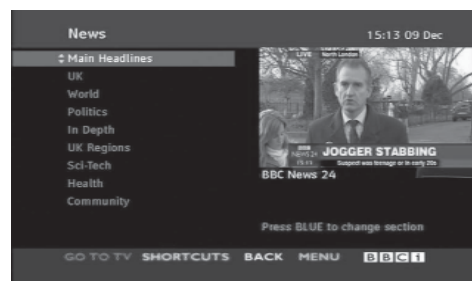

Некоторые сервисы могут позволить вам доступ к текстовым службам после нажатия кнопки **красной**.

ПРИЛОЖЕНИЕ

УСТРАНЕНИЕ НЕИСПРАВНОСТЕЙ

Устройство не работает.	
Не работает пульт дистанционного управления	<ul style="list-style-type: none">■ Проверьте, нет ли между устройством и пультом дистанционного управления какого-нибудь предмета, создающего преграду.■ Проверьте правильность установки батарей ("+" к "+", "-" к "-")?■ Замените батареи.
Неожиданно выключается питание	<ul style="list-style-type: none">■ Возможно, установлен таймер перехода в энергосберегающий режим (Таймер сна).■ Проверьте настройки питания. Возможен отказ питания.■ Если телевизор включен и отсутствует входной сигнал, он автоматически выключится через 15 минут.

Не работает функция видео.	
Нет звука, Нет изображения	<ul style="list-style-type: none">■ Проверьте, включено ли устройство.■ Попробуйте другой канал. Проблема может быть в передаче.■ Убедитесь в том, что кабель питания вставлен в розетку.■ Проверьте направление и местоположение антенны.■ Проверьте настенную розетку. Попробуйте подключить к ней другое устройство.
После включения питания изображение появляется не сразу	<ul style="list-style-type: none">■ Это нормально. Пока идет процесс включения, изображения не должно быть. Но если изображение не появляется в течение 5 минут, обратитесь в сервисный центр.
Отсутствие цвета, плохие цвета или плохая картинка	<ul style="list-style-type: none">■ Настройте в меню цвет (Color).■ Между устройством и видеоманитофоном должно быть достаточное расстояние.■ Попробуйте другой канал. Проблема может быть в передаче.■ Проверьте, правильно ли подсоединены видеокабели.■ Активируйте любую функцию, чтобы вернуть яркость изображения.
Горизонтальные или вертикальные полосы, дрожащее изображение	<ul style="list-style-type: none">■ Проверьте, нет ли помех от работающего электроприбора или электроинструмента.
Плохой прием на некоторых каналах	<ul style="list-style-type: none">■ Возможны проблемы на передающей станции или с кабелем. Настройтесь на другую станцию.■ Слабый сигнал со станции. Переориентируйте антенну для приема сигнала более слабой станции.■ Поищите возможные источники помех.
Линии или штрихи на изображении	<ul style="list-style-type: none">■ Проверьте антенну (переориентируйте ее).
Иллюстрация, демонстрирующая подключение HDMI, отсутствует.	<ul style="list-style-type: none">■ Убедитесь, что используется высокоскоростной кабель HDMI. В противном случае изображение на экране может мерцать или отсутствовать. Используйте высокоскоростной кабель HDMI.

ПРИЛОЖЕНИЕ

ТПроблемы со звуком.

Изображение есть, звука нет	<ul style="list-style-type: none"> ■ Нажмите кнопку громкости \triangle. ■ Звук мог быть отключен специально. Нажмите кнопку отключения звука MUTE. ■ Попробуйте другой канал. Проблема может быть в передаче со станции. ■ Проверьте, правильно ли подсоединены звуковые кабели.
Одна из колонок "молчит"	<ul style="list-style-type: none"> ■ Настройте баланс(Balance) в меню.
Необычный звук внутри устройства	<ul style="list-style-type: none"> ■ Необычный звук во время включения или выключения устройства может быть вызван изменением влажности или температуры окружающей среды и не является дефектом или неисправностью.
Отсутствует звук при подсоединении HDMI или USB.	<ul style="list-style-type: none"> ■ Убедитесь, что используется высокоскоростной кабель HDMI. ■ Проверьте соответствие кабеля USB версии 2.0. <p style="text-align: right; margin-right: 20px;">*Данный аксессуар прилагается к телевизору не для всех стран.</p>

Проблемы в режиме ПК (только для режима ПК)

Сигнал за пределами диапазона	<ul style="list-style-type: none"> ■ Отрегулируйте разрешение, частоту строк или частоту кадров. ■ Проверьте, плотно ли вставлен в разъем сигнальный кабель. ■ Проверьте источник входного сигнала.
Фон с вертикальными полосами Строчные помехи Неправильное положение изображения	<ul style="list-style-type: none"> ■ Используйте автоматическую настройку или вручную отрегулируйте тактовую частоту, фазу или позицию по вертикали и горизонтали.
Нестабильный или черно-белый цвет экрана	<ul style="list-style-type: none"> ■ Проверьте сигнальный кабель. ■ Переустановите видеоплату компьютера.

Проблема с настройками PICTURE (Картинка).

Когда пользователь изменяет настройки картинки, через определенное время для телевизора автоматически устанавливаются первоначальные настройки.	<ul style="list-style-type: none"> ■ Это значит, что для телевизора в данный момент включен режим «Магазин демо». Чтобы переключиться в режим «Домашний просмотр», выполните следующие действия: В меню телевизора выберите «ОПЦИИ -> Настройка режима -> Домашний просмотр». Теперь включен режим Домашний просмотр.
---	---

ОБСЛУЖИВАНИЕ

Можно избежать преждевременного появления неполадок. Тщательная и регулярная чистка могут продлить срок службы телевизора.

Перед чисткой не забудьте отключить питание и отсоединить кабель питания от розетки.

Чистка экрана

- 1 Есть хороший способ защиты экрана от пыли. Намочите мягкую ткань теплой водой с добавлением небольшого количества смягчителя ткани или средства для мытья посуды. Отожмите тряпочку почти досуха и протрите экран.
- 2 Уберите с экрана излишки влаги и не включайте телевизор, пока экран полностью не высохнет.

Чистка корпуса

- Удаляйте пыль и грязь с корпуса мягкой, сухой, негрубой тканью.
- Не используйте влажную ткань.

Длительное неиспользование

⚠ ВНИМАНИЕ

- ▶ Если вы долгое время не будете использовать телевизор (например, во время отпуска), рекомендуется отключить его от розетки, чтобы избежать повреждения из-за разряда молнии или скачка напряжения.

ПРИЛОЖЕНИЕ

СПЕЦИФИКАЦИИ ПРОДУКТА

МОДЕЛИ		32LE5***	
		32LE5500-ZA / 32LE550N-ZA 32LE5800-ZA / 32LE5900-ZA	32LE5510-ZB / 32LE551N-ZB 32LE5810-ZB / 32LE5910-ZB
Габариты (Длина x Высота x Ширина)	с подставкой	784,6 мм x 558,1 мм x 221,0 мм	784,6 мм x 558,1 мм x 221,0 мм
	без подставки	784,6 мм x 499,5 мм x 39,9 мм	784,6 мм x 499,5 мм x 39,9 мм
Вес	с подставкой	12,7 кг	12,7 кг
	без подставки	10,5 кг	10,5 кг
Требования к электропитанию Потребляемая мощность		AC 100-240 V~ 50 / 60 Hz 130 W	AC 100-240 V~ 50 / 60 Hz 130 W
МОДЕЛИ		37LE5***	
		37LE5500-ZA / 37LE550N-ZA 37LE5800-ZA / 37LE5900-ZA	37LE5510-ZB / 37LE551N-ZB 37LE5810-ZB / 37LE5910-ZB
Габариты (Длина x Высота x Ширина)	с подставкой	905,0 мм x 630,0 мм x 270,0 мм	905,0 мм x 630,0 мм x 270,0 мм
	без подставки	905,0 мм x 568,0 мм x 39,9 мм	905,0 мм x 568,0 мм x 39,9 мм
Вес	с подставкой	15,6 кг	15,6 кг
	без подставки	12,8 кг	12,8 кг
Требования к электропитанию Потребляемая мощность		AC 100-240 V~ 50 / 60 Hz 140 W	AC 100-240 V~ 50 / 60 Hz 140 W
Размер модуля CI (Длина x Высота x Ширина)		100,0 мм x 55,0 мм x 5,0 мм	
Условия эксплуатации	Рабочая температура	От 0 °C до 40 °C	
	Рабочая влажность	Менее 80 %	
	Температура хранения	От -20 °C до 60 °C	
	Влажность хранения	Менее 85 %	
Поддерживаемые файлы фильмов		См. стр. От 96 до 97	

- В целях повышения качества продукта данные спецификации могут изменяться без предварительного уведомления.

МОДЕЛИ		42LE5***	
		42LE5500-ZA / 42LE550N-ZA 42LE5800-ZA / 42LE5900-ZA	42LE5510-ZB / 42LE551N-ZB 42LE5810-ZB / 42LE5910-ZB
Габариты (Длина x Высота x Ширина)	с подставкой	1016,0 мм x 692,0 мм x 270,0 мм	1016,0 мм x 692,0 мм x 270,0 мм
	без подставки	1016,0 мм x 630,0 мм x 29,3 мм	1016,0 мм x 630,0 мм x 29,3 мм
Вес	с подставкой	19,5 кг	19,5 кг
	без подставки	16,7 кг	16,7 кг
Требования к электропитанию Потребляемая мощность		AC 100-240 V~ 50 / 60 Hz 150 W	AC 100-240 V~ 50 / 60 Hz 150 W
МОДЕЛИ		47LE5***	
		47LE5500-ZA / 47LE550N-ZA 47LE5800-ZA / 47LE5900-ZA	47LE5510-ZB / 47LE551N-ZB 47LE5810-ZB / 47LE5910-ZB
Габариты (Длина x Высота x Ширина)	с подставкой	1126,6 мм x 757,9 мм x 284,4 мм	1126,6 мм x 757,9 мм x 284,4 мм
	без подставки	1126,6 мм x 692,0 мм x 29,3 мм	1126,6 мм x 692,0 мм x 29,3 мм
Вес	с подставкой	22,9 кг	22,9 кг
	без подставки	19,6 кг	19,6 кг
Требования к электропитанию Потребляемая мощность		AC 100-240 V~ 50 / 60 Hz 170 W	AC 100-240 V~ 50 / 60 Hz 170 W
Размер модуля CI (Длина x Высота x Ширина)		100,0 мм x 55,0 мм x 5,0 мм	
Условия эксплуатации	Рабочая температура	От 0 °C до 40 °C	
	Рабочая влажность	Менее 80 %	
	Температура хранения	От -20 °C до 60 °C	
	Влажность хранения	Менее 85 %	
Поддерживаемые файлы фильмов		См. стр. От 96 до 97	

- В целях повышения качества продукта данные спецификации могут изменяться без предварительного уведомления.

ПРИЛОЖЕНИЕ

МОДЕЛИ		55LE5***	
		55LE5500-ZA / 55LE550N-ZA 55LE5800-ZA / 55LE5900-ZA	55LE5510-ZB / 55LE551N-ZB 55LE5810-ZB / 55LE5910-ZB
Габариты (Длина x Высота x Ширина)	с подставкой	1306,0 мм x 867,0 мм x 345,0 мм	1306,0 мм x 867,0 мм x 345,0 мм
	без подставки	1306,0 мм x 797,0 мм x 30,7 мм	1306,0 мм x 797,0 мм x 30,7 мм
Вес	с подставкой	34,5 кг	34,5 кг
	без подставки	28,8 кг	28,8 кг
Требования к электропитанию		AC 100-240 V~ 50 / 60 Hz	AC 100-240 V~ 50 / 60 Hz
Потребляемая мощность		200 W	200 W
МОДЕЛИ		42LX6***	
		42LX6500-ZD / 42LX650N-ZD 42LX6800-ZD / 42LX6900-ZD	47LX6500-ZD / 47LX650N-ZD 47LX6800-ZD / 47LX6900-ZD
Габариты (Длина x Высота x Ширина)	с подставкой	1016,0 мм x 692,0 мм x 270,0 мм	1126,6 мм x 757,9 мм x 284,4 мм
	без подставки	1016,0 мм x 630,0 мм x 29,3 мм	1126,6 мм x 692,0 мм x 29,3 мм
Вес	с подставкой	19,5 кг	22,9 кг
	без подставки	16,7 кг	19,6 кг
Требования к электропитанию		AC 100-240 V~ 50 / 60 Hz	AC 100-240 V~ 50 / 60 Hz
Потребляемая мощность		160 W	180 W
Размер модуля CI (Длина x Высота x Ширина)		100,0 мм x 55,0 мм x 5,0 мм	
Условия эксплуатации	Рабочая температура	От 0 °C до 40 °C	
	Рабочая влажность	Менее 80 %	
	Температура хранения	От -20 °C до 60 °C	
	Влажность хранения	Менее 85 %	
Поддерживаемые файлы фильмов		См. стр. От 96 до 97	

- В целях повышения качества продукта данные спецификации могут изменяться без предварительного уведомления.

МОДЕЛИ		32LE7***	
		32LE7500-ZA / 32LE750N-ZA 32LE7800-ZA / 32LE7900-ZA	32LE7510-ZB / 32LE751N-ZB 32LE7810-ZB / 32LE7910-ZB
Габариты (Длина x Высота x Ширина)	с подставкой	786,4 мм x 556,2 мм x 221,0 мм	786,4 мм x 556,2 мм x 221,0 мм
	без подставки	786,4 мм x 500,4 мм x 39,9 мм	786,4 мм x 500,4 мм x 39,9 мм
Вес	с подставкой	14,8 кг	14,8 кг
	без подставки	11,7 кг	11,7 кг
Требования к электропитанию		AC 100-240 V~ 50 / 60 Hz	AC 100-240 V~ 50 / 60 Hz
Потребляемая мощность		130 W	130 W
МОДЕЛИ		37LE7***	
		37LE7500-ZA / 37LE750N-ZA 37LE7800-ZA / 37LE7900-ZA	37LE7510-ZB / 37LE751N-ZB 37LE7810-ZB / 37LE7910-ZB
Габариты (Длина x Высота x Ширина)	с подставкой	907,4 мм x 628,3 мм x 269,8 мм	907,4 мм x 628,3 мм x 269,8 мм
	без подставки	907,4 мм x 569,0 мм x 39,9 мм	907,4 мм x 569,0 мм x 39,9 мм
Вес	с подставкой	18,8 кг	18,8 кг
	без подставки	14,7 кг	14,7 кг
Требования к электропитанию		AC 100-240 V~ 50 / 60 Hz	AC 100-240 V~ 50 / 60 Hz
Потребляемая мощность		140 W	140 W
Размер модуля CI (Длина x Высота x Ширина)		100,0 мм x 55,0 мм x 5,0 мм	
Условия эксплуатации	Рабочая температура	От 0 °C до 40 °C	
	Рабочая влажность	Менее 80 %	
	Температура хранения	От -20 °C до 60 °C	
	Влажность хранения	Менее 85 %	
Поддерживаемые файлы фильмов		См. стр. От 96 до 97	

- В целях повышения качества продукта данные спецификации могут изменяться без предварительного уведомления.

ПРИЛОЖЕНИЕ

МОДЕЛИ		42LE7***	
		42LE7500-ZA / 42LE750N-ZA 42LE7800-ZA / 42LE7900-ZA	42LE7510-ZB / 42LE751N-ZB 42LE7810-ZB / 42LE7910-ZB
Габариты (Длина x Высота x Ширина)	с подставкой	1018,2 мм x 692,5 мм x 269,8 мм	1018,2 мм x 692,5 мм x 269,8 мм
	без подставки	1018,2 мм x 630,7 мм x 29,3 мм	1018,2 мм x 630,7 мм x 29,3 мм
Вес	с подставкой	23,2 кг	23,2 кг
	без подставки	19,1 кг	19,1 кг
Требования к электропитанию		AC 100-240 V~ 50 / 60 Hz	AC 100-240 V~ 50 / 60 Hz
Потребляемая мощность		150 W	150 W
МОДЕЛИ		47LE7***	
		47LE7500-ZA / 47LE750N-ZA 47LE7800-ZA / 47LE7900-ZA	47LE7510-ZB / 47LE751N-ZB 47LE7810-ZB / 47LE7910-ZB
Габариты (Длина x Высота x Ширина)	с подставкой	1128,6 мм x 758,5 мм x 284,4 мм	1128,6 мм x 758,5 мм x 284,4 мм
	без подставки	1128,6 мм x 693,3 мм x 29,8 мм	1128,6 мм x 693,3 мм x 29,8 мм
Вес	с подставкой	27,5 кг	27,5 кг
	без подставки	23,0 кг	23,0 кг
Требования к электропитанию		AC 100-240 V~ 50 / 60 Hz	AC 100-240 V~ 50 / 60 Hz
Потребляемая мощность		170 W	170 W
Размер модуля CI (Длина x Высота x Ширина)		100,0 мм x 55,0 мм x 5,0 мм	
Условия эксплуатации	Рабочая температура	От 0 °C до 40 °C	
	Рабочая влажность	Менее 80 %	
	Температура хранения	От -20 °C до 60 °C	
	Влажность хранения	Менее 85 %	
Поддерживаемые файлы фильмов		См. стр. От 96 до 97	

- В целях повышения качества продукта данные спецификации могут изменяться без предварительного уведомления.

МОДЕЛИ		55LE7***	
		55LE7500-ZA / 55LE750N-ZA 55LE7800-ZA / 55LE7900-ZA	55LE7510-ZB / 55LE751N-ZB 55LE7810-ZB / 55LE7910-ZB
Габариты (Длина x Высота x Ширина)	с подставкой	1306,0 мм x 868,1 мм x 328,0 мм	1306,0 мм x 868,1 мм x 328,0 мм
	без подставки	1306,0 мм x 797,4 мм x 31,2 мм	1306,0 мм x 797,4 мм x 31,2 мм
Вес	с подставкой	39,6 кг	39,6 кг
	без подставки	33,5 кг	33,5 кг
Требования к электропитанию Потребляемая мощность		AC 100-240 V~ 50 / 60 Hz 200 W	AC 100-240 V~ 50 / 60 Hz 200 W
Размер модуля CI (Длина x Высота x Ширина)		100,0 мм x 55,0 мм x 5,0 мм	
Условия эксплуатации	Рабочая температура	От 0 °C до 40 °C	
	Рабочая влажность	Менее 80 %	
	Температура хранения	От -20 °C до 60 °C	
	Влажность хранения	Менее 85 %	
Поддерживаемые файлы фильмов		См. стр. От 96 до 97	

- В целях повышения качества продукта данные спецификации могут изменяться без предварительного уведомления.

ПРИЛОЖЕНИЕ

МОДЕЛИ		42LE8***	
		42LE8500-ZA / 42LE850N-ZA 42LE8800-ZA / 42LE8900-ZA	42LE8510-ZB / 42LE851N-ZB 42LE8810-ZB / 42LE8910-ZB
Габариты (Длина x Высота x Ширина)	с подставкой	1013,3 мм x 705,8 мм x 235,5 мм	1013,3 мм x 705,8 мм x 235,5 мм
	без подставки	1013,3 мм x 645,8 мм x 34,5 мм	1013,3 мм x 645,8 мм x 34,5 мм
Вес	с подставкой	27,2 кг	27,2 кг
	без подставки	23,1 кг	23,1 кг
Требования к электропитанию Потребляемая мощность		AC 100-240 V~ 50 / 60 Hz 160 W	AC 100-240 V~ 50 / 60 Hz 160 W
МОДЕЛИ		47LE8***	
		47LE8500-ZA / 47LE850N-ZA 47LE8800-ZA / 47LE8900-ZA	47LE8510-ZB / 47LE851N-ZB 47LE8810-ZB / 47LE8910-ZB
Габариты (Длина x Высота x Ширина)	с подставкой	1122,6 мм x 769,3 мм x 275,0 мм	1122,6 мм x 769,3 мм x 275,0 мм
	без подставки	1122,6 мм x 707,3 мм x 34,5 мм	1122,6 мм x 707,3 мм x 34,5 мм
Вес	с подставкой	31,6 кг	31,6 кг
	без подставки	27,0 кг	27,0 кг
Требования к электропитанию Потребляемая мощность		AC 100-240 V~ 50 / 60 Hz 170 W	AC 100-240 V~ 50 / 60 Hz 170 W
Размер модуля CI (Длина x Высота x Ширина)		100,0 мм x 55,0 мм x 5,0 мм	
Условия эксплуатации	Рабочая температура	От 0 °C до 40 °C	
	Рабочая влажность	Менее 80 %	
	Температура хранения	От -20 °C до 60 °C	
	Влажность хранения	Менее 85 %	
Поддерживаемые файлы фильмов		См. стр. От 96 до 97	

- В целях повышения качества продукта данные спецификации могут изменяться без предварительного уведомления.

МОДЕЛИ		55LE8***	
		55LE8500-ZA / 55LE850N-ZA 55LE8800-ZA / 55LE8900-ZA	55LE8510-ZB / 55LE851N-ZB 55LE8810-ZB / 55LE8910-ZB
Габариты (Длина x Высота x Ширина)	с подставкой	1292,6 мм x 875,4 мм x 311,9 мм	1292,6 мм x 875,4 мм x 311,9 мм
	без подставки	1292,6 мм x 802,9 мм x 34,5 мм	1292,6 мм x 802,9 мм x 34,5 мм
Вес	с подставкой	43,8 кг	43,8 кг
	без подставки	35,8 кг	35,8 кг
Требования к электропитанию Потребляемая мощность		AC 100-240 V~ 50 / 60 Hz 230 W	AC 100-240 V~ 50 / 60 Hz 230 W
Размер модуля CI (Длина x Высота x Ширина)		100,0 мм x 55,0 мм x 5,0 мм	
Условия эксплуатации	Рабочая температура	От 0 °C до 40 °C	
	Рабочая влажность	Менее 80 %	
	Температура хранения	От -20 °C до 60 °C	
	Влажность хранения	Менее 85 %	
Поддерживаемые файлы фильмов		См. стр. От 96 до 97	

- В целях повышения качества продукта данные спецификации могут изменяться без предварительного уведомления.

ПРИЛОЖЕНИЕ

МОДЕЛИ		32LD6***	
		32LD650-ZC / 32LD650N-ZC 32LD680-ZC / 32LD690-ZB	32LD651-ZB / 32LD651N-ZB 32LD681-ZB / 32LD691-ZB
Габариты (Длина x Высота x Ширина)	с подставкой	797,0 мм x 555,0 мм x 207,0 мм	797,0 мм x 555,0 мм x 207,0 мм
	без подставки	797,0 мм x 495,0 мм x 73,8 мм	797,0 мм x 495,0 мм x 73,8 мм
Вес	с подставкой	9,8 кг	9,8 кг
	без подставки	8,7 кг	8,7 кг
Требования к электропитанию		AC 100-240 V~ 50 / 60 Hz	AC 100-240 V~ 50 / 60 Hz
Потребляемая мощность		150 W	150 W
МОДЕЛИ		37LD6***	
		37LD650-ZC / 37LD650N-ZC 37LD680-ZC / 37LD690-ZB	37LD651-ZB / 37LD651N-ZB 37LD681-ZB / 37LD691-ZB
Габариты (Длина x Высота x Ширина)	с подставкой	916,0 мм x 625,0 мм x 261,0 мм	916,0 мм x 625,0 мм x 261,0 мм
	без подставки	916,0 мм x 560,0 мм x 77,7 мм	916,0 мм x 560,0 мм x 77,7 мм
Вес	с подставкой	12,8 кг	12,8 кг
	без подставки	11,2 кг	11,2 кг
Требования к электропитанию		AC 100-240 V~ 50 / 60 Hz	AC 100-240 V~ 50 / 60 Hz
Потребляемая мощность		170 W	170 W
Размер модуля CI (Длина x Высота x Ширина)		100,0 мм x 55,0 мм x 5,0 мм	
Условия эксплуатации	Рабочая температура	От 0 °C до 40 °C	
	Рабочая влажность	Менее 80 %	
	Температура хранения	От -20 °C до 60 °C	
	Влажность хранения	Менее 85 %	
Поддерживаемые файлы фильмов		См. стр. От 96 до 97	

- В целях повышения качества продукта данные спецификации могут изменяться без предварительного уведомления.

МОДЕЛИ		42LD6***	
		42LD650-ZC / 42LD650N-ZC 42LD680-ZC / 42LD690-ZB	42LD651-ZB / 42LD651N-ZB 42LD681-ZB / 42LD691-ZB
Габариты (Длина x Высота x Ширина)	с подставкой	1024,0 мм x 685,0 мм x 261,0 мм	1024,0 мм x 685,0 мм x 261,0 мм
	без подставки	1024,0 мм x 621,0 мм x 76,8 мм	1024,0 мм x 621,0 мм x 76,8 мм
Вес	с подставкой	15,5 кг	15,5 кг
	без подставки	13,9 кг	13,9 кг
Требования к электропитанию Потребляемая мощность		AC 100-240 V~ 50 / 60 Hz 210 W	AC 100-240 V~ 50 / 60 Hz 210 W
МОДЕЛИ		47LD6***	
		47LD650-ZC / 47LD650N-ZC 47LD680-ZC / 47LD690-ZB	47LD651-ZB / 47LD651N-ZB 47LD681-ZB / 47LD691-ZB
Габариты (Длина x Высота x Ширина)	с подставкой	1137,0 мм x 758,0 мм x 270,0 мм	1137,0 мм x 758,0 мм x 270,0 мм
	без подставки	1137,0 мм x 685,0 мм x 76,8 мм	1137,0 мм x 685,0 мм x 76,8 мм
Вес	с подставкой	20,3 кг	20,3 кг
	без подставки	18,3 кг	18,3 кг
Требования к электропитанию Потребляемая мощность		AC 100-240 V~ 50 / 60 Hz 250 W	AC 100-240 V~ 50 / 60 Hz 250 W
Размер модуля CI (Длина x Высота x Ширина)		100,0 мм x 55,0 мм x 5,0 мм	
Условия эксплуатации	Рабочая температура	От 0 °C до 40 °C	
	Рабочая влажность	Менее 80 %	
	Температура хранения	От -20 °C до 60 °C	
	Влажность хранения	Менее 85 %	
Поддерживаемые файлы фильмов		См. стр. От 96 до 97	

- В целях повышения качества продукта данные спецификации могут изменяться без предварительного уведомления.

ПРИЛОЖЕНИЕ

МОДЕЛИ		55LD6***	
		55LD650-ZC / 55LD650N-ZC 55LD680-ZC / 55LD690-ZB	55LD651-ZB / 55LD651N-ZB 55LD681-ZB / 55LD691-ZB
Габариты (Длина x Высота x Ширина)	с подставкой	1329,0 мм x 872,0 мм x 330,0 мм	1329,0 мм x 872,0 мм x 330,0 мм
	без подставки	1329,0 мм x 796,0 мм x 96,5 мм	1329,0 мм x 796,0 мм x 96,5 мм
Вес	с подставкой	33,0 кг	33,0 кг
	без подставки	29,8 кг	29,8 кг
Требования к электропитанию		АС 100-240 V~ 50 / 60 Hz	АС 100-240 V~ 50 / 60 Hz
Потребляемая мощность		340 W	340 W
Размер модуля С1 (Длина x Высота x Ширина)		100,0 мм x 55,0 мм x 5,0 мм	
Условия эксплуатации	Рабочая температура	От 0 °С до 40 °С	
	Рабочая влажность	Менее 80 %	
	Температура хранения	От -20 °С до 60 °С	
	Влажность хранения	Менее 85 %	
Поддерживаемые файлы фильмов		См. стр. От 96 до 97	

- В целях повышения качества продукта данные спецификации могут изменяться без предварительного уведомления.

МОДЕЛИ		32LD7***	
		32LD750-ZA / 32LD750N-ZA 32LD780-ZA / 32LD790-ZA	32LD751-ZB / 32LD751N-ZB 32LD781-ZB / 32LD791-ZB / 32LD752-ZD
Габариты (Длина x Высота x Ширина)	с подставкой	804,0 мм x 567,0 мм x 212,0 мм	804,0 мм x 567,0 мм x 212,0 мм
	без подставки	804,0 мм x 510,0 мм x 73,8 мм	804,0 мм x 510,0 мм x 73,8 мм
Вес	с подставкой	10,2 кг	10,2 кг
	без подставки	8,8 кг	8,8 кг
Требования к электропитанию Потребляемая мощность		AC 100-240 V~ 50 / 60 Hz 150 W	AC 100-240 V~ 50 / 60 Hz 150 W
МОДЕЛИ		42LD7***	
		42LD750-ZA / 42LD750N-ZA 42LD780-ZA / 42LD790-ZA	42LD751-ZB / 42LD751N-ZB 42LD781-ZB / 42LD791-ZB / 42LD752-ZD
Габариты (Длина x Высота x Ширина)	с подставкой	1032,0 мм x 700,0 мм x 260,0 мм	1032,0 мм x 700,0 мм x 260,0 мм
	без подставки	1032,0 мм x 639,0 мм x 76,8 мм	1032,0 мм x 639,0 мм x 76,8 мм
Вес	с подставкой	16,5 кг	16,5 кг
	без подставки	13,8 кг	13,8 кг
Требования к электропитанию Потребляемая мощность		AC 100-240 V~ 50 / 60 Hz 210 W	AC 100-240 V~ 50 / 60 Hz 210 W
Размер модуля CI (Длина x Высота x Ширина)		100,0 мм x 55,0 мм x 5,0 мм	
Условия эксплуатации	Рабочая температура	От 0 °C до 40 °C	
	Рабочая влажность	Менее 80 %	
	Температура хранения	От -20 °C до 60 °C	
	Влажность хранения	Менее 85 %	
Поддерживаемые файлы фильмов		См. стр. От 96 до 97	

- В целях повышения качества продукта данные спецификации могут изменяться без предварительного уведомления.

ПРИЛОЖЕНИЕ

МОДЕЛИ		47LD7***	
		47LD750-ZA / 47LD750N-ZA 47LD780-ZA / 47LD790-ZA	47LD751-ZB / 47LD751N-ZB 47LD781-ZB / 47LD791-ZB / 47LD752-ZD
Габариты (Длина x Высота x Ширина)	с подставкой	1144,0 мм x 764,0 мм x 260,0 мм	1144,0 мм x 764,0 мм x 260,0 мм
	без подставки	1144,0 мм x 704,0 мм x 76,8 мм	1144,0 мм x 704,0 мм x 76,8 мм
Вес	с подставкой	20,9 кг	20,9 кг
	без подставки	18,2 кг	18,2 кг
Требования к электропитанию Потребляемая мощность		AC 100-240 V~ 50 / 60 Hz 250 W	AC 100-240 V~ 50 / 60 Hz 250 W
Размер модуля CI (Длина x Высота x Ширина)		100,0 мм x 55,0 мм x 5,0 мм	
Условия эксплуатации	Рабочая температура	От 0 °C до 40 °C	
	Рабочая влажность	Менее 80 %	
	Температура хранения	От -20 °C до 60 °C	
	Влажность хранения	Менее 85 %	
Поддерживаемые файлы фильмов		См. стр. От 96 до 97	

- В целях повышения качества продукта данные спецификации могут изменяться без предварительного уведомления.

МОДЕЛИ		32LD8***
		32LD840-ZA / 32LD840N-ZA 32LD880-ZA / 32LD890-ZA
Габариты (Длина x Высота x Ширина)	с подставкой	803,0 мм x 568,0 мм x 212,0 мм
	без подставки	803,0 мм x 502,0 мм x 73,4 мм
Вес	с подставкой	10,0 кг
	без подставки	8,6 кг
Требования к электропитанию Потребляемая мощность		AC 100-240 V~ 50 / 60 Hz 150 W
МОДЕЛИ		37LD8***
		37LD840-ZA / 37LD840N-ZA 37LD880-ZA / 37LD890-ZA
Габариты (Длина x Высота x Ширина)	с подставкой	922,0 мм x 640,0 мм x 260,0 мм
	без подставки	922,0 мм x 568,0 мм x 77,3 мм
Вес	с подставкой	13,9 кг
	без подставки	11,3 кг
Требования к электропитанию Потребляемая мощность		AC 100-240 V~ 50 / 60 Hz 170 W
Размер модуля CI (Длина x Высота x Ширина)		100,0 мм x 55,0 мм x 5,0 мм
Условия эксплуатации	Рабочая температура	От 0 °C до 40 °C
	Рабочая влажность	Менее 80 %
	Температура хранения	От -20 °C до 60 °C
	Влажность хранения	Менее 85 %
Поддерживаемые файлы фильмов		См. стр. От 96 до 97

- В целях повышения качества продукта данные спецификации могут изменяться без предварительного уведомления.

ПРИЛОЖЕНИЕ

МОДЕЛИ		42LD8***	
		42LD840-ZA / 42LD840N-ZA 42LD880-ZA / 42LD890-ZA	
Габариты (Длина x Высота x Ширина)	с подставкой	1030,0 мм x 701,0 мм x 260,0 мм	
	без подставки	1030,0 мм x 628,0 мм x 76,4 мм	
Вес	с подставкой	16,5 кг	
	без подставки	13,9 кг	
Требования к электропитанию		АС 100-240 V~ 50 / 60 Hz	
Потребляемая мощность		210 W	
Размер модуля С1 (Длина x Высота x Ширина)		100,0 мм x 55,0 мм x 5,0 мм	
Условия эксплуатации	Рабочая температура	От 0 °С до 40 °С	
	Рабочая влажность	Менее 80 %	
	Температура хранения	От -20 °С до 60 °С	
	Влажность хранения	Менее 85 %	
Поддерживаемые файлы фильмов		См. стр. От 96 до 97	

- В целях повышения качества продукта данные спецификации могут изменяться без предварительного уведомления.

МОДЕЛИ		50PK5**	60PK5**
		50PK590-ZE	60PK590-ZE
Габариты (Длина x Высота x Ширина)	с подставкой	1171,4 мм x 786,2 мм x 309,7 мм	1392,0 мм x 915,0 мм x 384,0 мм
	без подставки	1171,4 мм x 724,4 мм x 55,3 мм	1392,0 мм x 852,0 мм x 55,3 мм
Вес	с подставкой	31,0 кг	45,9 кг
	без подставки	28,6 кг	41,4 кг
МОДЕЛИ		50PK7***	60PK7***
		50PK760-ZC / 50PK760N-ZC 50PK780-ZC / 50PK790-ZC	60PK760-ZC / 60PK760N-ZC 60PK780-ZC / 60PK790-ZC
Габариты (Длина x Высота x Ширина)	с подставкой	1184,0 мм x 801,0 мм x 294,5 мм	1402,8 мм x 934,3 мм x 384,0 мм
	без подставки	1184,0 мм x 738,5 мм x 52,4 мм	1402,8 мм x 866,8 мм x 52,4 мм
Вес	с подставкой	34,5 кг	50,3 кг
	без подставки	29,9 кг	42,7 кг
Размер модуля CI (Длина x Высота x Ширина)		100,0 мм x 55,0 мм x 5,0 мм	
Условия эксплуатации	Рабочая температура	От 0 °C до 40 °C	
	Рабочая влажность	Менее 80 %	
	Температура хранения	От -20 °C до 60 °C	
	Влажность хранения	Менее 85 %	
Поддерживаемые файлы фильмов		См. стр. От 96 до 97	

- В целях повышения качества продукта данные спецификации могут изменяться без предварительного уведомления.
- Информация об электропитании и потребляемой мощности приведена на наклейке на самом устройстве.

ПРИЛОЖЕНИЕ

МОДЕЛИ		50PK9***	60PK9***
		50PK950-ZA / 50PK960-ZA 50PK950N-ZA / 50PK980-ZA 50PK990-ZA	60PK950-ZA / 60PK960-ZA 60PK950N-ZA / 60PK980-ZA 60PK990-ZA
Габариты (Длина x Высота x Ширина)	с подставкой	1190,0 мм x 804,5 мм x 294,5 мм	1408,8 мм x 937,9 мм x 384,0 мм
	без подставки	1190,0 мм x 737,0 мм x 52,4 мм	1408,8 мм x 860,7 мм x 52,4 мм
Вес	с подставкой	34,8 кг	50,9 кг
	без подставки	30,2 кг	43,3 кг
Размер модуля CI (Длина x Высота x Ширина)		100,0 мм x 55,0 мм x 5,0 мм	
Условия эксплуатации	Рабочая температура	От 0 °C до 40 °C	
	Рабочая влажность	Менее 80 %	
	Температура хранения	От -20 °C до 60 °C	
	Влажность хранения	Менее 85 %	
Поддерживаемые файлы фильмов		См. стр. От 96 до 97	

- Информация об электропитании и потребляемой мощности приведена на наклейке на самом устройстве.

	Цифровое ТВ	Аналоговое ТВ
Телевизионная система	DVB-T DVB-C	PAL/SECAM B/G/D/K, PAL I/II, SECAM L/L'
Принимаемые диапазоны	VHF, UHF	VHF: E2 to E12, UHF: E21 to E69, CATV: S1 to S20, HYPER: S21 to S47
Сопrotивление внешней антенны	75 Ω	75 Ω

- В целях повышения качества продукта данные спецификации могут изменяться без предварительного уведомления.

ИК-КОДЫ

*Не для всех стран.

Code (Hexa)	Function	ПРИМЕЧАНИЕ
95	Энергосбережение	Кнопка пульта дистанционного управления
08	POWER	Кнопка пульта дистанционного управления (Питание Вкл./Выкл.)
0B	INPUT	Кнопка пульта дистанционного управления
79	RATIO	Кнопка пульта дистанционного управления
F0	TB/ПАД	Кнопка пульта дистанционного управления
45	Q.MENU	Кнопка пульта дистанционного управления
43	MENU	Кнопка пульта дистанционного управления
AB	GUIDE	Кнопка пульта дистанционного управления
40	Up (^)	Кнопка пульта дистанционного управления
41	Down (v)	Кнопка пульта дистанционного управления
07	Left (<)	Кнопка пульта дистанционного управления
06	Right (>)	Кнопка пульта дистанционного управления
44	OK(⊙)	Кнопка пульта дистанционного управления
28	BACK	Кнопка пульта дистанционного управления
5B	EXIT	Кнопка пульта дистанционного управления
AA	INFO ⓘ	Кнопка пульта дистанционного управления
30	Режим аудио-видео сигнала	Кнопка пульта дистанционного управления
02	▲+	Кнопка пульта дистанционного управления
03	▲-	Кнопка пульта дистанционного управления
1E	FAV (MARK) (CHAR/NUM)	Кнопка пульта дистанционного управления
09	MUTE (DELETE)	Кнопка пульта дистанционного управления
00	Р ^	Кнопка пульта дистанционного управления
01	Р v	Кнопка пульта дистанционного управления
От 10 до 19	Цифровая клавиша От 0 до 9	Кнопка пульта дистанционного управления
53	LIST	Кнопка пульта дистанционного управления
1A	Q.VIEW	Кнопка пульта дистанционного управления
72	КРАСНЫЙ	Кнопка пульта дистанционного управления
71	ЗЕЛЕНАЯ	Кнопка пульта дистанционного управления
63	ЖЕЛТАЯ	Кнопка пульта дистанционного управления
61	СИНЯЯ (L/R SELECT)	Кнопка пульта дистанционного управления
20	TEXT	Кнопка пульта дистанционного управления
21	T.OPT(T.Option)	Кнопка пульта дистанционного управления
39	SUBTITLE	Кнопка пульта дистанционного управления
7E	SIMPLINK	Кнопка пульта дистанционного управления
91	AD	Кнопка пульта дистанционного управления
B1	■	Кнопка пульта дистанционного управления
B0	▶	Кнопка пульта дистанционного управления
BA	II(FREEZE:Только плазменные телевизоры)	Кнопка пульта дистанционного управления
8F	◀◀	Кнопка пульта дистанционного управления
8E	▶▶	Кнопка пульта дистанционного управления
59	NetCast	Кнопка пульта дистанционного управления
58	@	Кнопка пульта дистанционного управления
DC	3D	Кнопка пульта дистанционного управления
9F	APP/*	Кнопка пульта дистанционного управления

ПРИЛОЖЕНИЕ

НАСТРОЙКА ВНЕШНЕГО УСТРОЙСТВА УПРАВЛЕНИЯ

Установка RS-232C

Подключите входной разъем RS-232C к внешнему устройству управления (например, к компьютеру или системе контроля аудио/видео) и управляйте функциями телевизора извне.

Подключите последовательный порт устройства управления к разъему RS-232C, расположенному на задней панели телевизора. Соединительный кабель RS-232C не входит в комплект поставки телевизора.

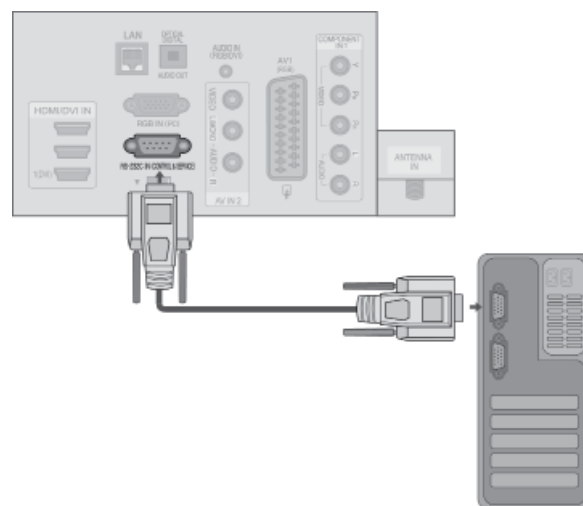

Тип разъема; 9-контактный, вилка D-Sub

Номер.	Название контакта
1	Нет соединения
2	RXD (прием данных)
3	TXD (передача данных)
4	DTR (готовность терминала)
5	GND (земля)
6	DSR (готовность оборудования передачи данных)
7	RTS (готовность к передаче)
8	CTS (готовность к приему)
9	Нет соединения

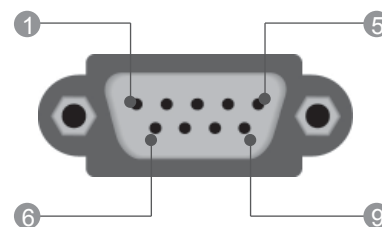

Конфигурации RS-232C

7-проводные конфигурации (Стандартный кабель RS-232C)

	PC	ТБ	
RXD	2	3	TXD
TXD	3	2	RXD
GND	5	5	GND
DTR	4	6	DSR
DSR	6	4	DTR
RTS	7	8	CTS
CTS	8	7	RTS

D-Sub 9 D-Sub 9

3-проводные конфигурации (нестандартный кабель)

	PC	ТБ	
RXD	2	3	TXD
TXD	3	2	RXD
GND	5	5	GND
DTR	4	6	DTR
DSR	6	4	DSR
RTS	7	7	RTS
CTS	8	8	CTS

D-Sub 9 D-Sub 9



Установить ID

Эта функция используется для определения идентификационного номера (ID) телевизора.
См. раздел "Реальное соответствие данных 1" на стр..207



1   Выберите **ОПЦИИ**.

2   Выберите **Установить ID**.

3   Нажмите **Установить ID**, чтобы выбрать желаемый идентификационный номер телевизора.
Номер в пункте Установить ID можно выбирать от 1 до 99.

- Для возврата в предыдущее меню нажмите кнопку **BACK**.

ПРИЛОЖЕНИЕ

Параметры обмена данными

- Скорость двоичной передачи: 9600 бит/сек (UART)
- Разрядность: 8 бит
- Четность: нет
- Стоповый бит: 1 бит
- Код обмена данными: код ASCII
- Используйте кросс-кабель (реверсивный).

Список команд

	COMMAND 1	COMMAND 2	DATA (Hexadecimal)
01. Включение питания	k	a	От 00 до 01
02. Формат изображения	k	c	См. стр. 205
03. Выключение экрана	k	d	См. стр. 205
04. Управление громкостью	k	e	От 00 до 01
05. Управление громкостью	k	f	От 00 до 64
06. Контрастность	k	g	От 00 до 64
07. Яркость	k	h	От 00 до 64
08. Цвет	k	i	От 00 до 64
09. Оттенки	k	j	От 00 до 64
10. Четкость	k	k	От 00 до 64
11. Выбор меню OSD	k	l	От 00 до 01
12. Блокировка дистанционного управления	k	m	От 00 до 01
13. Високи частоты	k	r	От 00 до 64
14. Низки частоты	k	s	От 00 до 64
15. Баланс	k	t	От 00 до 64
16. цветовая температура	x	u	От 00 до 02
17. ISM	j	p	См. стр. 207
18. Экономия энергии	j	q	От 00 до 05
19. Автоматическое конфигурирование	j	u	01
20. Команда выбора канала	m	a	См. стр. 207
21. Добавление и удаление канала	m	b	От 00 до 1
22. Ключ	m	c	Ключ
23. Контрольная подсветка	m	g	От 00 до 64
24. Выбор входного сигнала (основного)	x	b	См. стр. 208

* ПРИМЕЧАНИЕ : Во время USB-операций, таких как DivX или EMF, все команды, кроме «Power» (Питание) (ka) и «Key» (Клавиша) (mc), не выполняются и обрабатываются как NG.

Протокол передачи/приема

Передача

[команда1][Command2][][Set ID][][Data][Cr]

- * [команда 1] : Первая команда (k, j, m или x).
- * [команда2] : Вторая команда.
- * [Set ID] : Можно настроить идентификатор устройства (Set ID) таким образом, чтобы выбирать необходимый идентификационный номер монитора в меню Special (С пециальное). Диапазон настройки От 1 до 99. Если выбранный ID устройства равен '0', контролируются все подключенные телевизоры. ID устройства отображается десятичным числом (От 1 до 99) в меню и шестнадцатиричным (От 0x0 до 0x63) - в протоколе передачи/приема.
- * [DATA] : Для передачи данных команд: Передает данные 'FF', чтобы прочитав статус команды.
- * [Cr] : Возврат каретки
Код ASCII '0x0D'
- * [] : Код ASCII 'пробел (0x20)'

Подтверждение OK

[команда2][][Set ID][][OK][Data][x]

* Когда монитор принимает обычные данные, он передает ACK (подтверждение приема) на основе этого формат. Если данные получены в режиме чтения, отображается их текущий статус. Если данные в режиме записи, возвращаются данные компьютера.

Подтверждение ошибки

[команда2][][Set ID][][NG][Data][x]

* Когда монитор принимает неправильные данные от непригодных функций или от ошибок при обмене данными, он передает ACK (подтверждение) на основе этого формата.

Данные 00: Неверный код

01. Включение питания (команда : k a)

- ▶ Для контроля за включением и выключением телевизора.

Передача

[k][a][][Set ID][][Data][Cr]

Данные 00: Питание выключено 01: Питание включено

Подтверждение

[a][][Set ID][][OK/NG][Data][x]

- ▶ Отображает состояние питания (включено/выключено).

Передача

[k][a][][Set ID][][FF][Cr]

Подтверждение

[a][][Set ID][][OK/NG][Data][x]

* Аналогично, если другие функции передают данные "0xFF" на основе этого формата, полученные данные представляют состояние каждой функции.

* Когда питание телевизора подключено, на экране могут появляться сообщения OK Ask., Error Ask. и др.

02. Формат изображения (команд: kc) (Изначальный размер картинки)

- ▶ Для выбора формата экрана. Кроме того, вы можете настроить формат экрана с помощью пункта Aspect Ratio (Формат изображения) в меню Q.MENU или КАРТИНКА.

Передача

[k][c][][Set ID][][Data][Cr]

Данные	01 : Нормальный экран (4:3)	07 : 14:9
	02 : Широкий экран (16:9)	09 : Полная ширина
	04 : Увеличенный	0B : Масштаб
	06 : Обычный1	От 10 до 1F : Cinema Zoom От 1 до 16

Подтверждение

[c][][Set ID][][OK/NG][Data][x]

* Используя входной сигнал RGB-ПК или Component, вы выбираете соотношение размеров экрана 16:9 или 4:3.

* В режиме Цифрового ТВ/HDMI/Component (1080i 50 Оц / 60 Оц, 720p 50 Оц / 60 Оц, 1080p 24 Оц / 30 Оц / 50 Оц / 60 Оц), Component(720p, 1080i, 1080p 50 Оц / 60 Оц) доступна функция Исходный.

* Функция Full Wide поддерживается только для стандартов Цифровой, Аналоговый, AV.

03. Выключение экрана (команда: k c)

- ▶ Для включения/выключения экрана.

Передача

[k][d][][Set ID][][Data][Cr]

Данные 00 : Функция выключена (есть изображение)
Звук видео Выкл.
01 : Функция включена (нет изображения)
10 : Звук видео вкл.

Подтверждение

[d][][Set ID][][OK/NG][Data][x]

* При выключении только звука видео в экранном меню (OSD) будет отображаться «TV» (ТВ). Но при выключении звука экрана в меню OSD не будет отображаться «TV» (ТВ).

04. Выключение звука (команда: k e)

- ▶ Для включения/выключения звука. Включать/выключать звук можно также с помощью кнопки MUTE на пульте дистанционного управления.

Передача

[k][e][][Set ID][][Data][Cr]

Данные 00 : Функция включена (звук выключен)
01 : Функция выключена (звук включен)

Подтверждение

[e][][Set ID][][OK/NG][Data][x]

05. Управление громкостью (команда: k f)

- ▶ Для настройки громкости. Настроить громкость можно также с помощью соответствующих кнопок на пульте дистанционного управления.

Передача

[k][f][][Set ID][][Data][Cr]

Данные Мин. : От 00 до Max : 64

* См. раздел "Реальное соответствие данных 1". См. стр. 207.

Подтверждение

[f][][Set ID][][OK/NG][Data][x]

06. Контрастность (команда: k g)

- ▶ Установить контрастность. Контрастность также можно настроить с помощью меню настройки изображения КАРТИНКА.

Передача

[k][g][][Set ID][][Data][Cr]

Данные Мин.: От 00 до Макс.: 64

* См. раздел "Реальное соответствие данных 1". См. стр. 207.

Подтверждение

[g][][Set ID][][OK/NG][Data][x]

07. Яркость (команда: k h)

- ▶ Для настройки яркости экрана. Можно настроить также с помощью меню КАРТИНКА.

Передача

[k][h][][Set ID][][Data][Cr]

Данные Мин.: От 00 до Макс.: 64

* См. раздел "Реальное соответствие данных 1". См. стр. 207.

Подтверждение

[h][][Set ID][][OK/NG][Data][x]

08. Цвет (команда: k i)

- ▶ Установить насыщенность цвета. Настроить цвета можно также с помощью меню настройки изображения КАРТИНКА.

Передача

[k][i][][Set ID][][Data][Cr]

Данные Мин.: От 00 до Макс.: 64

* См. раздел "Реальное соответствие данных 1". См. стр. 207.

Подтверждение

[i][][Set ID][][OK/NG][Data][x]

ПРИЛОЖЕНИЕ

09. Насыщенность (команда : k j)

- ▶ Для настройки насыщенности экрана. Насыщенность также можно настроить с помощью меню КАРТИНКА.

Передача

[k][j][][Set ID][][Data][Cr]

Данные красного : От 00 до зеленого : 64

* См. раздел "Реальное соответствие данных 1". См. стр. 207.

Подтверждение

[j][][Set ID][][OK/NG][Data][x]

10. Резкость (команда : k k)

- ▶ Для настройки резкости экрана. Резкость можно также настроить с помощью меню настройки КАРТИНКА.

Передача

[k][k][][Set ID][][Data][Cr]

Данные красного : От 00 до зеленого : 64

* См. раздел "Реальное соответствие данных 1". См. стр. 207.

Подтверждение

[k][][Set ID][][OK/NG][Data][x]

11. Выбор OSD (команда : k l)

- ▶ Для включения или отключения экранного меню OSD дистанционно.

Передача

[k][l][][Set ID][][Data][Cr]

Данные 00: OSD выключено 01: OSD включено

Ask

[l][][Set ID][][OK/NG][Data][x]

12. Режим блокировки дистанционного управления (команда : k m)

- ▶ Для блокировки пульта дистанционного управления и кнопок на передней панели телевизора.

Передача

[k][m][][Set ID][][Data][Cr]

Данные 00: Отключить блокировку Данные 01: Блокировка включена

Подтверждение

[m][][Set ID][][OK/NG][Data][x]

* Если вы не пользуетесь пультом ДУ, работайте в этом режиме.

При включении или выключении основного питания блокировка внешнего источника управления отключается.

* В режиме ожидания, если включена блокировка кнопок, телевизор нельзя включить кнопкой включения на пульте ДУ и кнопкой включения на устройстве.

13. Высокі частоти (командд: k r)

- ▶ Настройка высоких частот. Баланс также можно настроить с помощью меню AUDIO (Аудио).

Передача

[k][r][][Set ID][][Data][Cr]

Данные Мин. : От 00 до зеленого : 64

* См. раздел "Реальное соответствие данных 1". См. стр. 207.

Подтверждение

[r][][Set ID][][OK/NG][Data][x]

14. Низькі частоти (команд: k s)

- ▶ Настройка низких частот. Баланс также можно настроить с помощью меню AUDIO (Аудио).

Передача

[k][s][][Set ID][][Data][Cr]

Данные Мин. : От 00 до зеленого : 64

* См. раздел "Реальное соответствие данных 1". См. стр. 207.

Подтверждение

[s][][Set ID][][OK/NG][Data][x]

15. Баланс (команда : k t)

- ▶ Для настройки баланса. Баланс также можно настроить с помощью меню ЗВУК.

Передача

[k][t][][Set ID][][Data][Cr]

Данные Мин. : От 00 до зеленого : 64

* См. раздел "Реальное соответствие данных 1". См. стр. 207.

Подтверждение

[t][][Set ID][][OK/NG][Data][x]

16. Цветовая температура (команда : x u)

- ▶ Для настройки цветовой температуры. Температура цветов также можно настроить с помощью меню КАРТИНКА.

Передача

[x][u][][Set ID][][Data][Cr]

Данные Мин. : От 00 до зеленого : 64

* См. раздел "Реальное соответствие данных 1". См. стр. 207.

Подтверждение

[u][][Set ID][][OK/NG][Data][x]

17. ISM (команд: j p) (Только плазменные телевизоры)

- ▶ Управление методом ISM. Также настроить метод ISM можно в меню ОПЦИИ (OPTION).

Transmission

[j][p][][Set ID][][Data][Cr]

Данные 02: Орбитер
04: White wash
08: Нормальный
20: Colour Wash

Ack

[p][][Set ID][][OK/NG][Data][x]

18. Экономия энергии (команд: j q)

- ▶ Снижение электропотребления телевизора. Можно также настроить параметр Экономия энергии в меню КАРТИНКА.

Transmission

[j][q][][Set ID][][Data][Cr]

Функция энергосбережения				Уровень	Описание	
7	6	5	4			
0	0	0	0	Энергосбережения	0 0 0 0	Выкл.
0	0	0	0	Энергосбережения	0 0 0 1	Минимальное
0	0	0	0	Энергосбережения	0 0 1 0	Средний
0	0	0	0	Энергосбережения	0 0 1 1	Максимальное
0	0	0	0	Энергосбережения	0 1 0 0	Авто (Только ЖК-ТВ/ЖК-ТВ с LED)
0	0	0	0	Энергосбережения	0 1 0 1	Отключение экрана
0	0	0	0	Энергосбережения	0 1 0 0	Интеллектуальный сенсор (Только плазменные телевизоры)

Ack

[q][][Set ID][][OK/NG][Data][x]

19. Автоматическое конфигурирование (команда : j u)

- ▶ Для автоматической настройки положения картинки и минимизации дрожания изображения. Эта функция работает только в режиме RGB (ПК).

Передача

[j][u][][Set ID][][Data][Cr]

Данные 01: Применить

Подтверждение

[u][][Set ID][][OK/NG][Data][x]

20. Команда выбора канала (команда : m a)

- ▶ Настройка канала на нужный физический номер.

Передача

[m][a][][Set ID][][Data0][][Data1][][Data2][Cr]

Данные00: Старший байт номера канала
Данные01: Младший байт номера канала
Например, No. 47 -> 00 2F (2FH)
No. 394 -> 01 8A (18AH),
Цифрове ТБ No. 0 -> Неприменимо
Данные02: 0x00 : ATV Основной,
0x10 : Цифрове ТБ Основной
0x20 : Radio (Радио)

Диапазон номеров каналов

Аналоговый — Мин.: От 00 до Макс.: 63 (От 0 до 99)
Цифровой — Мин.: От 00 до Макс.: 3E7 (От 0 до 999)
(Кроме Швеции, Финляндии, Норвегии, Дании Ирландии)
Цифровой — Мин.: От 00 до Макс.: 270F (От 0 до 9999)
(для Швеции, Финляндии, Норвегии, Дании, Ирландии)

Подтверждение

[a][][Set ID][][OK/NG][Data][x]

Данные Мин.: От 00 до Макс.: 7DH

21. Добавление и удаление канала (команда: m b)

- ▶ Добавление или удаление текущей программы.

Передача

[m][b][][Set ID][][Data][Cr]

Данные 00 : Skip(Пропуск) 01 : Add(Добавить)

Подтверждение

[b][][Set ID][][OK/NG][Data][x]

* Реальное соответствие данных 1

00 : Шаг 0
:
A : Шаг 10 (ID телевизора 10)
:
F : Шаг 15 (ID телевизора 15)
10 : Шаг 16 (ID телевизора 16)
:
64 : Шаг 100
:
6E : Шаг 110
:
73 : Шаг 115
74 : Шаг 116
:
CF : Шаг 199
:
FE : Шаг 254
FF : Шаг 255

ПРИЛОЖЕНИЕ

22. Ключ(команда : m c)

- Для отправки по И -связи кода дистанционной кнопки.

Передача

[m][c][][Set ID][][Data][Cr]

Данные: Код клавиши см. стр. 201.

Подтверждение

[c][][Set ID][][OK/NG][Data][x]

23. Контрольная подсветка (команда : m g) (Только ЖК-ТВ/ЖК-ТВ с LED)

- Управление подветкой.

Передача

[m][g][][Set ID][][Data][Cr]

Данные: Данные Мин.: От 00 до Макс.: 64

Подтверждение

[g][][Set ID][][OK/NG][Data][x]

24. Выбор входного сигнала (команда: x b)

- Выбор источника входного сигнала телевизора.

Передача

[x][b][][Set ID][][Data][Cr]

Данные: Структура

MSB LSB

0	0	0	0	0	0	0	0
---	---	---	---	---	---	---	---

└─ Внешний входной сигнал ─┘ └─ Номер входного сигнала ─┘

Внешний входной сигнал				Данные
0	0	0	0	Цифрове ТБ
0	0	0	1	Аналог
0	0	1	0	АВ
0	1	0	0	Komponent
0	1	1	0	RGB
0	1	1	1	HDMI
1	0	0	0	
1	0	0	1	
1	0	1	0	

Номер входного сигнала				Данные
0	0	0	0	сигнала1
0	0	0	1	сигнала2
0	0	1	0	сигнала3
0	0	1	1	сигнала4

Подтверждение

[b][][Set ID][][OK/NG][Data][x]

ОТКРЫТЫЕ ИСХОДНЫЕ КОДЫ

Следующие исполняемые модули GPL и библиотеки LGPL, MPL, используемые в данном продукте, являются предметом Лицензионных соглашений GPL2.0/LGPL2.1/MPL1.1.

ИСПОЛНЯЕМЫЕ МОДУЛИ GPL:

Linux kernel 2.6, busybox, e2fsprogs, jfsutils, lzo, msdl-1.1, mtd-utils, ntpclient, procps, udhcpc

БИБЛИОТЕКИ LGPL:

Atk, cairo, directFB, ffmpeg, glib, GnuTLS, gtk+, iconv, libintl, libgcrypt, libgpg-error, libsoup, libusb, pango, uClibc, webkit

БИБЛИОТЕКИ MPL:

Nanox, spidermonkey

LG Electronics предлагает получить на компакт-диске исходный код за плату, которая покрывает стоимость выполнения этой рассылки, в частности, стоимость медианосителя, пересылки и обработки посредством запросов в LG Electronics по адресу: opensource@lge.com

Это предложение действует в течение трех (3) лет с момента продажи данного продукта компанией LG Electronics.

Можно получить копию лицензий GPL, LGPL, MPL на компакт-диске, предоставляемом вместе с этим продуктом.

Также можно получить перевод лицензий GPL, LGPL здесь <http://www.gnu.org/licenses/old-licenses/gpl-2.0-translations.html>, <http://www.gnu.org/licenses/old-licenses/lgpl-2.1-translations.html>.

Данный продукт включает также программное обеспечение из других открытых источников.

- boost C++: создано разработчиком <http://www.boost.org>, распространяется по Лицензии программного обеспечения Boost, Версии 1.0
- c-ares : © Massachusetts Institute of Technology, 1998.
- expat:
 - copyright © Thai Open Source Software Center Ltd and Clark Cooper, 1998, 1999, 2000
 - © участники проекта Expat, 2001-2007.
- fontconfig: © Кейт Пакард (Keith Packard), 2001, 2003
- freetype: © The FreeType Project (www.freetype.org), 2003.
- ICU: © International Business Machines Corporation и другие, 1995–2008.
- libcurl: © Дэниель Стенберг (Daniel Stenberg), 1996–2008.
- libjpeg: данное программное обеспечение частично основано на работе группы Independent JPEG Group © Томас Дж. Лэйн (Thomas G. Lane), 1991–1998 .
- libmng: © Джеральд Джуйн (Gerard Juyn) Гленн Рендерс-Персон (Glenn Randers-Pehrson), 2000–2007
- libpng: © Гленн Рендерс-Персон (Glenn Randers-Pehrson), 1998–2008
- libpng: © Intel Corporation, 2000-2003.
- libxml2 : © Дэниел Вейлард (Daniel Veillard), 1998-2003
- libxslt: © Дэниел Вейлард (Daniel Veillard), 2001-2002.
- переводчик lua: © Lua.org, PUC-Rio, 1994–2008
- md5: © Data Security, Inc, 1991–2
- openssl:
 - криптографическое программное обеспечение от Эрика Янга (Eric Young).
 - программное обеспечение от Тима Хадсона (Tim Hudson).
 - программное обеспечение разработано OpenSSL Project для использования OpenSSL Toolkit. (<http://www.openssl.org>)

ПРИЛОЖЕНИЕ

- pixman:
 - © The Open Group, 1987, 1988, 1989, 1998.
 - © Digital Equipment Corporation, 1987, 1988, 1989.
 - © Кейт Пакард (Keith Packard), 1999, 2004, 2008.
 - © SuSE, Inc., 2000.
 - © Кейт Пакард (Keith Packard), участник The XFree86 Project, Inc., 2000.
 - © Red Hat, Inc., 2004, 2005, 2007, 2008.
 - © Николас Миелл (Nicholas Miell), 2004.
 - © Ларс Кнолл (Lars Knoll) и Зак Русин (Zack Rusin), Trolltech, 2005.
 - © Trolltech AS, 2005.
 - © Лука Барбато (Luca Barbato), 2007.
 - © Аарон Платтнер (Aaron Plattner), NVIDIA Corporation, 2008.
 - © Родриго Кумпера (Rodrigo Kumpera), 2008.
 - © Андре Тупинамба (André Tupinambá), 2008.
 - © Mozilla Corporation, 2008.
 - © Фредерик Плуорде (Frederic Plourde), 2008.
 - portmap: © The Regents of the University of California, 1983, 1991.
 - tiff: © The Regents of the University of California, 1987, 1993, 1994.
 - tinxml: © Ли Томасон (Lee Thomason), 2000–2006.
 - xysst:
 - © Кристоф Девин (Christophe Devine), 2006–2008.
 - © Пол Бэккер (Paul Bakker), 2009.
- zlib: © Жан-лу Галли (Jean-loup Gailly) и Марк Адлер (Mark Adler), 1995–2005.

Все права защищены.

Настоящим разрешением допускается следующее: любое лицо может бесплатно получить копию данного программного обеспечения и сопутствующих файлов документации («Программное обеспечение»), осуществлять операции с Программным обеспечением без ограничений, а также без ограничения прав использовать, копировать, изменять, объединять, публиковать, распространять, sublicenzировать и/или продавать копии данного Программного обеспечения, а также допускать людей, у которых имеется это Программное обеспечение.

ПРОГРАММНОЕ ОБЕСПЕЧЕНИЕ ПРЕДОСТАВЛЕНО «КАК ЕСТЬ», БЕЗ КАКИХ-ЛИБО ГАРАНТИЙ, ПРЯМЫХ ИЛИ КОСВЕННЫХ ВЫРАЖЕНИЙ, ВКЛЮЧАЯ, НО НЕ ОГРАНИЧИВАЯСЬ ГАРАНТИЯМИ КОММЕРЧЕСКОЙ ПРИГОДНОСТИ, ПРИГОДНОСТИ ДЛЯ ОПРЕДЕЛЕННЫХ ЦЕЛЕЙ И НЕНАРУШЕНИЙ. НИ ПРИ КАКИХ ОБСТОЯТЕЛЬСТВАХ АВТОРЫ ИЛИ ВЛАДЕЛЬЦЫ АВТОРСКОГО ПРАВА НЕ НЕСУТ ОТВЕТСТВЕННОСТИ НИ ЗА КАКОЙ УЩЕРБ, СЛУЧАЙНЫЙ ИЛИ НАЛОЖЕННЫЙ, СВЯЗАННЫЙ С ДЕЙСТВИЕМ КОНТРАКТА, ТРЕБОВАНИЯ, ИЗ ПРИЧИНЕНИЯ ВРЕДА, ПРОИЗОШЕДШЕГО В СВЯЗИ С ИСПОЛЬЗОВАНИЕМ НАСТОЯЩЕГО ПРОГРАММНОГО ОБЕСПЕЧЕНИЯ ИЛИ ДРУГОГО, ОТНОСЯЩЕГОСЯ К ЭТОМУ ПРОГРАММНОМУ ОБЕСПЕЧЕНИЮ.



Запишите номер модели и серийный номер телевизора. Когда вам понадобится техническое обслуживание телевизора, посмотрите на табличке, прикрепленной к задней крышке, и сообщите в сервисный центр следующую информацию.

Модель:

Серийный номер: