



LG

Life's Good

ПЛАЗМЕННЫЕ ТВ

Руководство пользователя

МОДЕЛИ ПЛАЗМЕННЫХ ТВ

42PQ1***

50PQ1***

42PQ2***

50PQ2***

42PQ3***

50PQ3***

42PQ6***

50PQ6***

Перед использованием устройства, пожалуйста, внимательно прочитайте данное руководство.

Сохраните его для использования в будущем. Запишите номер модели и серийный номер телевизора. Когда вам понадобится техническое обслуживание телевизора, посмотрите на табличке, прикрепленной к задней крышке, и сообщите в сервисный центр следующую информацию.

Аксессуары

Проверьте наличие полного комплекта аксессуаров, поставляемого с телевизором. Если чего-то не хватает, обратитесь к продавцу продукта.

- Приведенное изображение может отличаться от вашего телевизора.

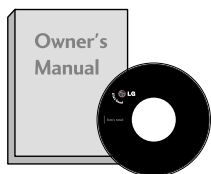

Руководство пользователя

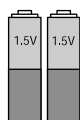

Батареи

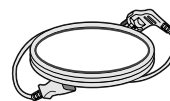

Кабель питания

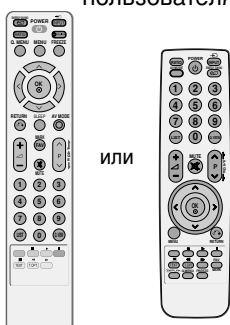

Пульт дистанционного управления

Этот компонент доступен не для всех моделей.



Салфетка для протирки
Протирайте экран этой салфеткой.

* Что бы удалить пятна или следы пальцев с поверхности телевизора, используйте чистую ткань.

Не надавливайте. Будьте осторожны, так как чрезмерное усилие может привести к появлению царапин и обесцвечиванию поверхности.

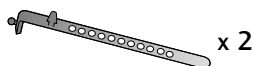

Фиксатор проводов (см. стр.9)

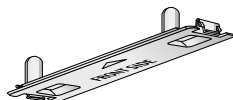

защитный кожух (см. стр. 9)

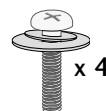

Винт для подставки (см. стр.7)

Кронштейн для настенного крепления (приобретается отдельно)

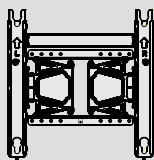

AW-50PG60MS

Содержание

Аксессуары.....	1
-----------------	---

Введение

ЭЛЕМЕНТЫ УПРАВЛЕНИЯ ПЕРЕДНЕЙ ПАНЕЛИ	4
Варианты подключения.....	6
УСТАНОВКА ПОДСТАВКИ.....	7
Советы по безопасной установке.....	8
Фиксация проводов коробом / хомутом..	9
Вращающаяся подставка	9
КРЕПЛЕНИЕ БЕЗ ИСПОЛЬЗОВАНИЯ НАСТОЛЬНОЙ ПОДСТАВКИ	9
Настольное размещение на подставке... 10	
Монтаж на стену: горизонтальное размещение	10
АПодключение антенны	11

НАСТРОЙКА ВНЕШНЕГО ОБОРУДОВАНИЯ

Настройка приема сигналов высокого разрешения	12
Установка DVD-проигрывателя.....	15
Настройка видеомагнитофона	18
НАСТРОЙКА ДРУГИХ ИСТОЧНИКОВ АУДИО /ВИДЕО СИГНАЛА.....	21
Настройка входа USB.....	21
Настройка ПК.....	22
- Настройка экрана в режиме РС (ПК)..	24

ПРОСМОТР ПРОГРАММЫ / УПРАВЛЕНИЕ ПРОГРАММАМИ

Функции клавиш пульта дистанционного управления	28
Включение и выключение телевизора ...	32
Выбор программы	32
Настройка громкости	32
QUICK MENU (меню быстрого доступа) ..	33
ВЫБОР ЭКРАННЫХ МЕНЮ И НАСТРОЙКА ..	34
Автоматическая настройка на телевизионные станции	35
Ручная настройка на станции	36
Редактирование программ	38

Вызов таблицы программ	40
Установка любимой программы	41
INPUT LIST (СПИСОК ВХОДНЫХ СИГНАЛОВ).....	42
SIMPLINK	43
ЯРЛЫКИ ДЛЯ ИСТОЧНИКОВ ВХОДНОГО СИГНАЛА	46
РЕЖИМ AV	47
БЛОКИРОВКА КНОПОК	48
Сброс (возврат к настройкам производителя)	49

Применение устройства USB

Подключение устройства USB.....	50
Список фотографий.....	51
Список музыки.....	55
Список фильмов.....	58
Код регистрации DivX.....	62
Отключение	63

КОНТРОЛЬ ИЗОБРАЖЕНИЯ

УПРАВЛЕНИЕ РАЗМЕРОМ ИЗОБРАЖЕНИЯ (КОЭФФИЦИЕНТОМ ПРОПОРЦИОНАЛЬНОСТИ).....	64
 энергосбережение	66
энергосбережение	66
СТАНДАРТНЫЕ НАСТРОЙКИ ПАРАМЕТРОВ ИЗОБРАЖЕНИЯ	
Режим отображения- стандартные настройки	67
Автоматическое управление тоном экрана (Прохладный/ Средний/ Теплый) ..	68
РУЧНАЯ НАСТРОЙКА ИЗОБРАЖЕНИЯ РЕЖИМ ИЗОБРАЖЕНИЯ- параметр ПОЛЬЗОВАТЕЛЬ	69
ТЕХНОЛОГИЯ УЛУЧШЕНИЯ КАЧЕСТВА ИЗОБРАЖЕНИЯ.....	70
ДОПОЛНИТЕЛЬНЫЕ НАСТРОЙКИ — УРОВЕНЬ ЧЕРНОГО (ТЕМНОГО).....	71
усовершенствованный - режим кино.....	72
СБРОС НАСТРОЕК ИЗОБРАЖЕНИЯ.....	73
минимизация наложения образов(ISM) ..	74
Демонстрационный режим.....	75
Настройка режима.....	76

УПРАВЛЕНИЕ ЗВУКОМ И ВЫБОР ЯЗЫКА

АВТОМАТИЧЕСКАЯ НАСТРОЙКА ГРОМКОСТИ	77
Режим звучания- стандартные параметры звука	78
РЕЖИМ ЗВУЧАНИЯ - НАСТРОЙКИ ПОЛЬЗОВАТЕЛЯ	79
SRS TruSurround XT	79
Очистка звука от шумов II	80
Баланс	81
Восстановление аудио настроек.....	82
НАСТРОЙКА ДИНАМИКОВ ТВ, ВКЛ/ВЫКЛ ..83 I/II	
Прием стерео программ и программ, передаваемых на двух языках	84
Прием передач, передаваемых в системе звукового сопровождения NICAM	85
Выбор выходного сигнала звукового сопровождения	85
Выбор языка экранного меню OSD или страны.....	86

УСТАНОВКА ВРЕМЕНИ

Установка часов	87
НАСТРОЙКА АВТОМАТИЧЕСКОГО ВКЛЮЧЕНИЯ/ ОТКЛЮЧЕНИЯ ТАЙМЕРА ..88	
НАСТРОЙКА ТАЙМЕРА АВТООТКЛЮЧЕНИЯ	89

Телетекст

Включение и выключение функции телетекста	90
Простой текст.....	90
Главный Текст	90
Быстрый текст	91
Специальные функции телетекста	91

ПРИЛОЖЕНИЕ

УСТРАНЕНИЕ НЕИСПРАВНОСТЕЙ	92
ОБСЛУЖИВАНИЕ	94
СПЕЦИФИКАЦИИ ПРОДУКТА	94
ИК-коды.....	97
Настройка внешнего устройства управления	99

Введение

ЭЛЕМЕНТЫ УПРАВЛЕНИЯ ПЕРЕДНЕЙ ПАНЕЛИ

- Приведенное изображение может отличаться от вашего телевизора.

❗ ВНИМАНИЕ

- ▶ Если невозможно включить телевизор с помощью пульта дистанционного управления, нажмите кнопку включения питания на телевизоре. (Если питание выключено нажатием кнопки питания на телевизоре, его невозможно включить с помощью пульта дистанционного управления.)

42/50PQ1***, 42/50PQ2***

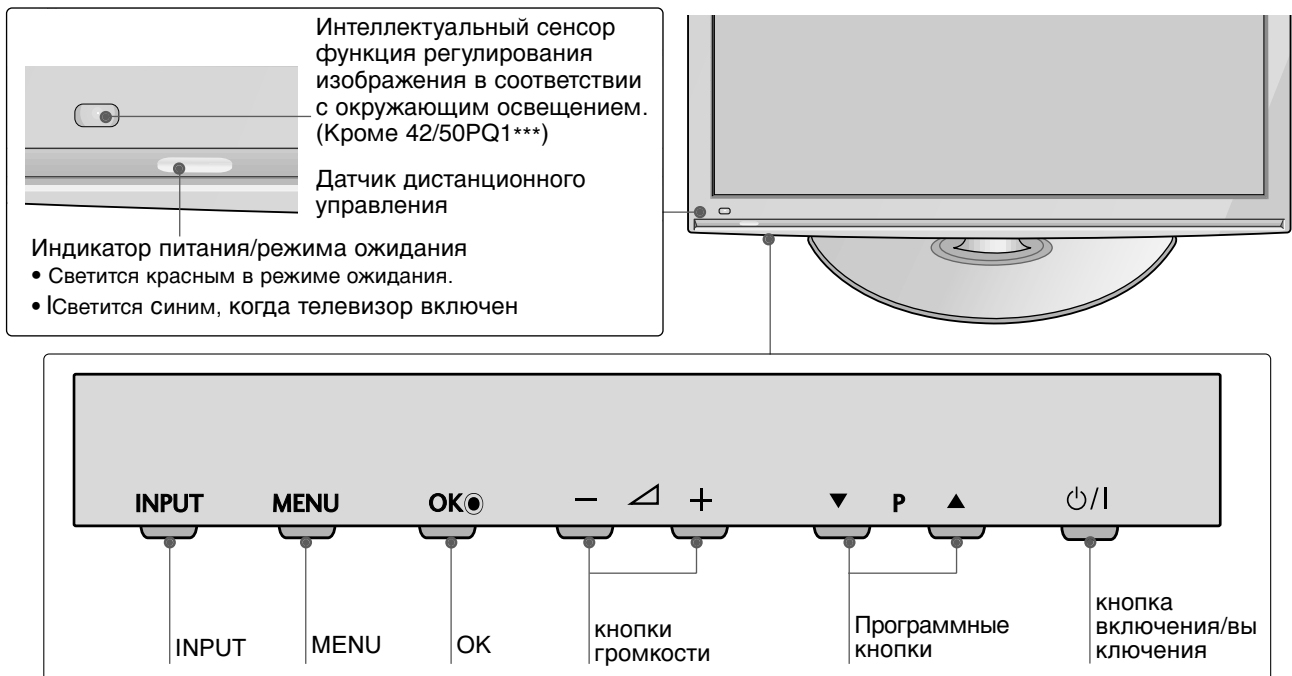

42/50PQ3***

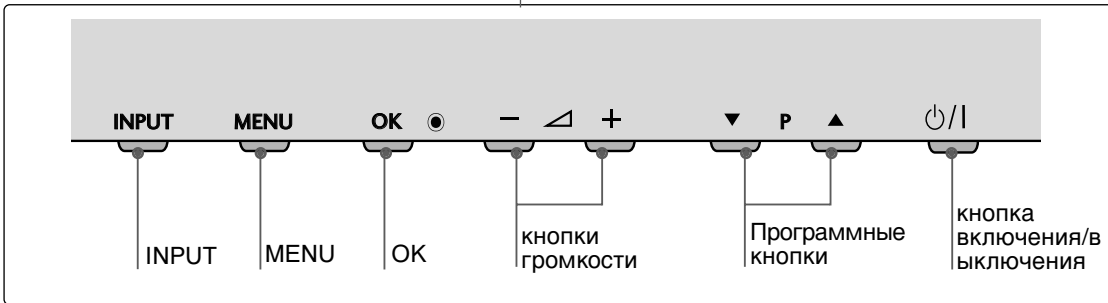
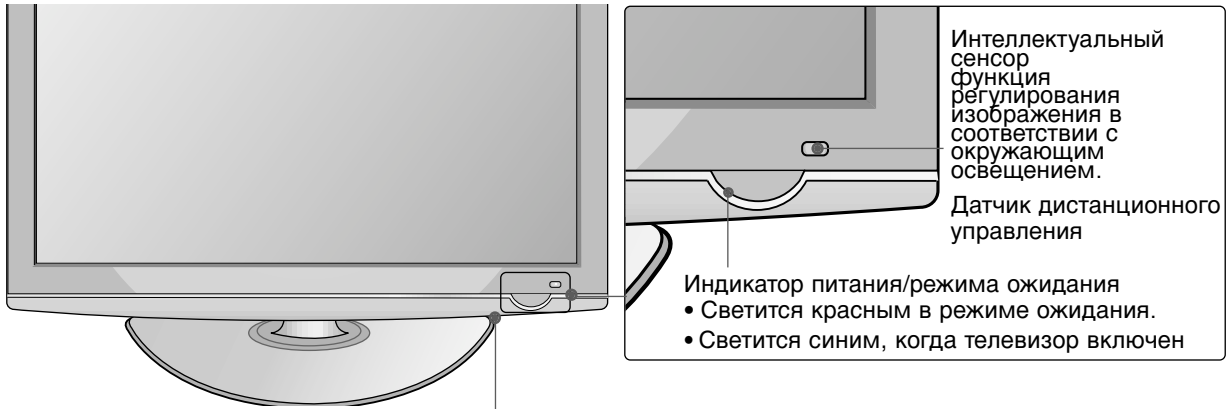

42/50PQ6***

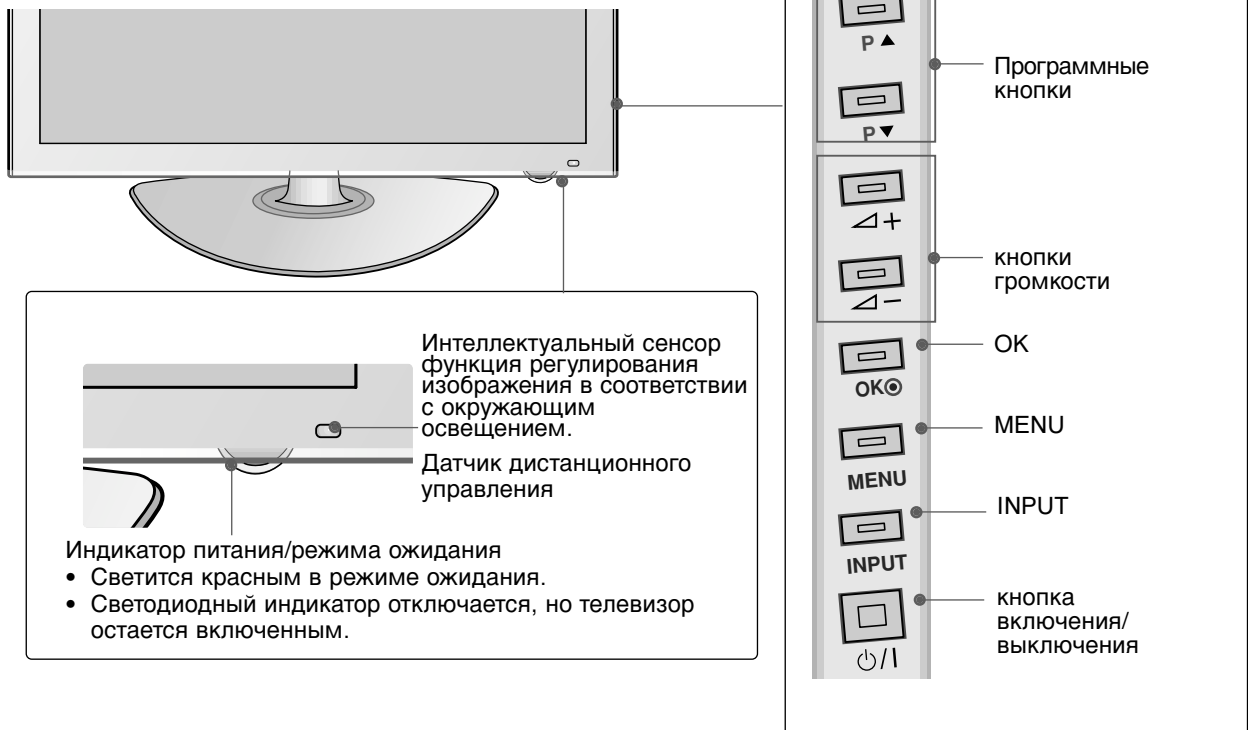

Варианты подключения

- Приведенное изображение может отличаться от вашего телевизора.

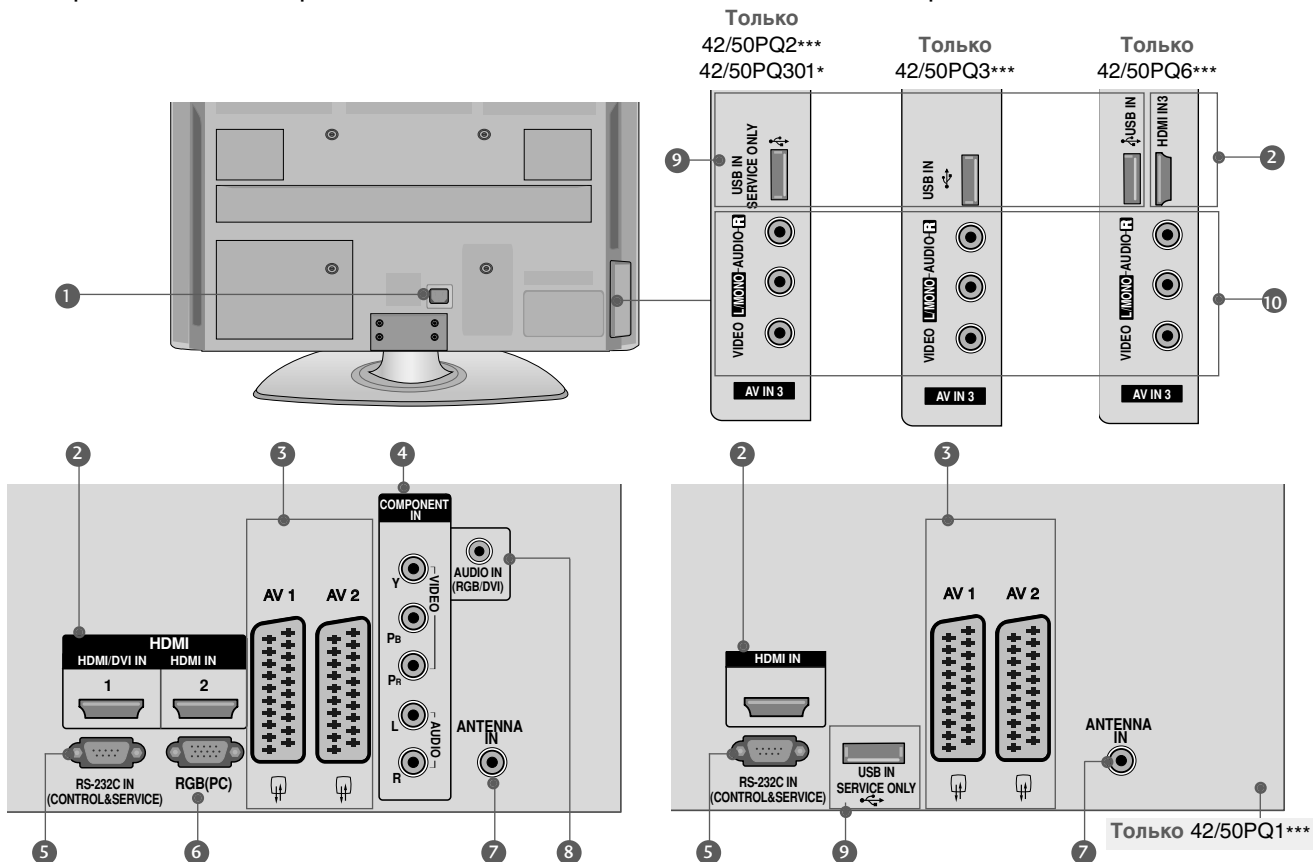

1 Разъем для кабеля питания
Этот телевизор работает от источника переменного тока. Напряжение указано на странице "Спецификации". Не подключайте телевизор к источнику постоянного тока.

2 Входной порт HDMI
Подключите сигнал HDMI к разъему HDMI IN.
Или подключите сигнал DVI (видео) к порту HDMI/DVI(Кроме 42/50PQ1***) с помощью кабеля DVI-HDMI.

3 Разъем Euro SCART (AV1/AV2)
Для приема сигнала от внешнего устройства или передачи сигнала на внешнее устройство с помощью кабелей SCART.

4 Вход компонентного сигнала (Component)
Для приема компонентного аудио/видеосигнала от устройства.

5 Входной порт RS-232C (УПРАВЛЕНИЕ&ОБСЛУЖИВАНИЕ)
Подключите последовательный порт

устройства управления к разъему RS-232C. Этот порт используется для режима обслуживания или режима отела.

6 Вход видеосигнала RGB
Подключите видеосигнал от ПК. (цифровому телевизору).

7 Антенный вход
Подключите к этому гнезду ВЧ антенну.

8 Вход аудиосигнала RGB/DVI
Подключите аудио от ПК.

9 Вход USB
42/50PQ1***, 42/50PQ2***, 42/50PQ301* : Только для обслуживания
42/50PQ3*** : Используется для музыки, фото
42/50PQ6*** : Используется для музыки, фото и фильмов.

10 Вход Аудио/Видео(AV3)
Для приема аудио/видеосигнала от внешнего устройства.

УСТАНОВКА ПОДСТАВКИ

- Приведенное изображение может отличаться от вашего телевизора..
- При сборке подставки настольного типа проверьте, чтобы винт был полностью завернут. (Если винт затянут не полностью, после установки телевизор может быть наклонен вперед.) Если вы затягиваете винт слишком сильно, то можете сорвать резьбу.

- 1 Аккуратно положите телевизор экраном вниз на мягкую подкладку, чтобы защитить экран от повреждения.

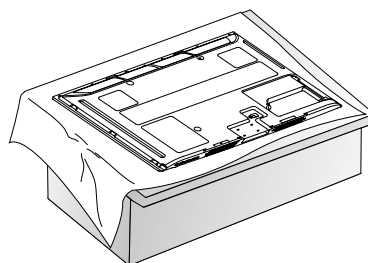

- 2 Соберите телевизор как показано.

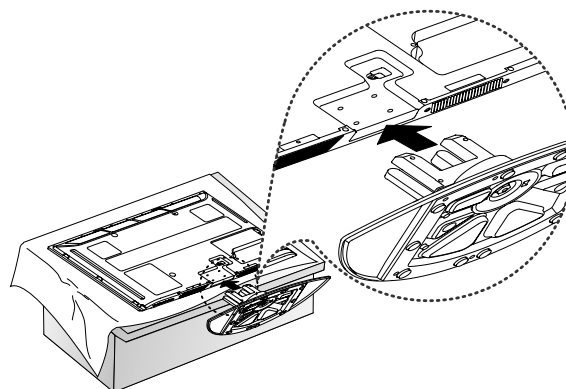

- 3 Плотно затяните 4 винта в четырех отверстиях на задней панели телевизора.

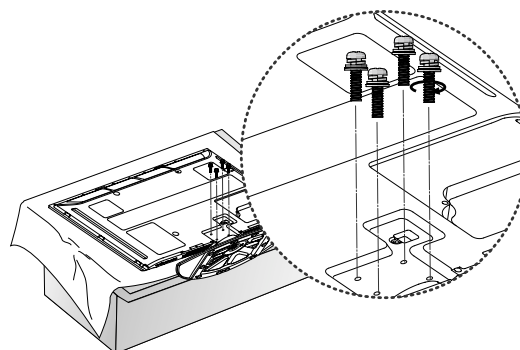

! ПРИМЕЧАНИЕ

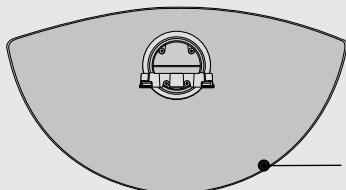

Вид спереди

- Собирая подставку, обратите внимание на отличия задней и передней сторон.

Введение

Советы по безопасной установке

- Для безопасного и надежного закрепления телевизора на стене приобретите необходимые компоненты отдельно.
- Устанавливайте устройство ближе к стене, что бы оно не перевернулось при толчке назад.
- Ниже приведены инструкции по правильной установке устройства путем надежного закрепления на стене так, чтобы оно не упало, если потянуть его на себя. Это исключит возможность падения устройства и травмирования людей, а также предотвратит повреждение устройства, вызванное падением. Не позволяйте детям забираться на устройство или висеть на нем.

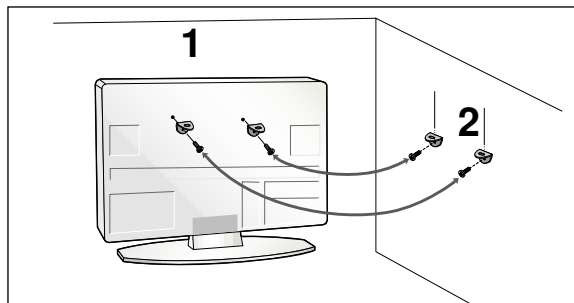
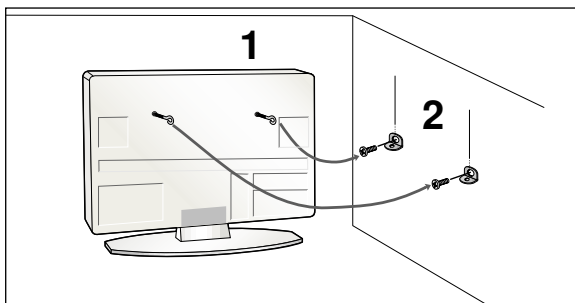

- 1 С помощью винтов с ушком или кронштейнов и винтов для ТВ закрепите устройство на стене, как показано на рисунке.
* Вставьте винты с ушком или винты для кронштейнов ТВ и плотно затяните их в верхних отверстиях.
- 2 Надежно закрепите кронштейны на стене с помощью винтов. Выровняйте высоту кронштейна.

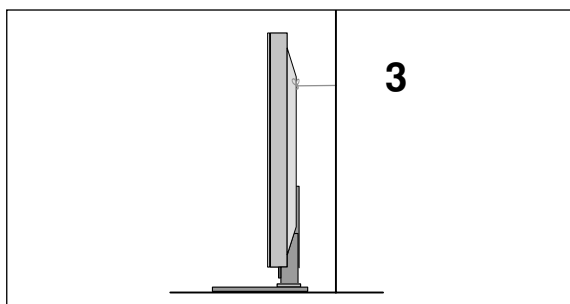

- 3 Выровняйте и привяжите устройство с помощью крепкого шнура. Надежно завяжите шнур так, чтобы он располагался горизонтально между стеной и устройством.

! ПРИМЕЧАНИЕ

- ▶ При перемещении устройства в другое место сначала развяжите шнур.
- ▶ Используйте держатель или шкаф, достаточно большой и прочный, чтобы выдержать вес устройства.
- ▶ Для безопасного использования убедитесь, что высота настенных кронштейнов соответствует высоте кронштейнов устройства.

Фиксация проводов коробом / хомутом

- Приведенное изображение может отличаться от вашего телевизора..

После подключения всех необходимых кабелей установите **ДЕРЖАТЕЛЬ КАБЕЛЯ**, как показано на рисунке, и закрепите кабели.

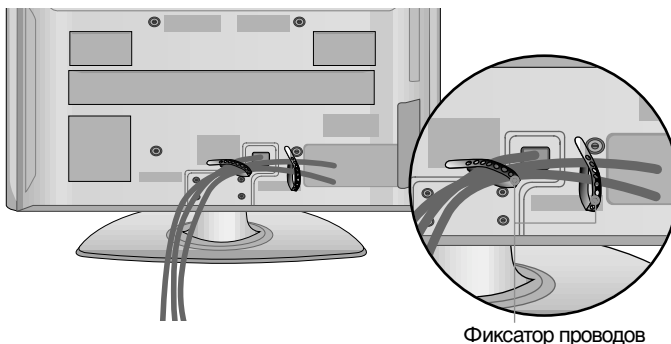

Фиксатор проводов

Вращающаяся подставка

Данный аксессуар прилагается к телевизору не для всех стран.

После установки телевизора вы можете вручную отрегулировать положение телевизора влево или вправо на 20 градусов, чтобы улучшить видимость с места для просмотра.

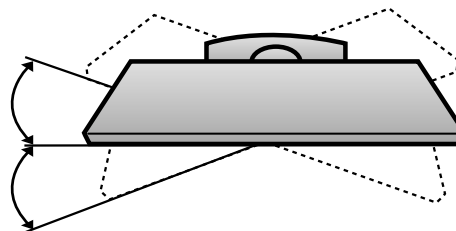

КРЕПЛЕНИЕ БЕЗ ИСПОЛЬЗОВАНИЯ НАСТОЯЩЕЙ ПОДСТАВКИ

- Приведенное изображение может отличаться от вашего телевизора.

При установке устройства для настенного монтажа используйте защитную крышку. Установите защитную крышку на корпус телевизора до щелчка.

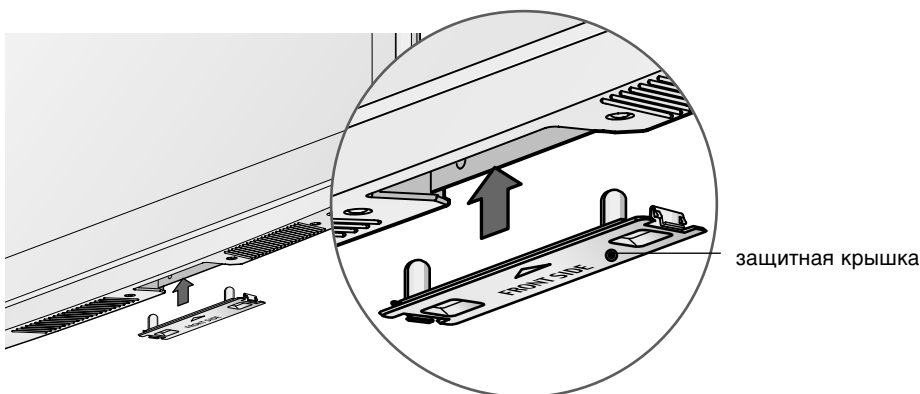

защитная крышка

ЗАЗЕМЛЕНИЕ

Во избежание поражения электрическим током не забудьте подключить провод заземления. Если заземление невозможно, обратитесь к квалифицированному электрику для установки отдельного автоматического выключателя. Не пытайтесь заземлить устройство, подключив его к телефонному кабелю, громоотводу или газовой трубе.

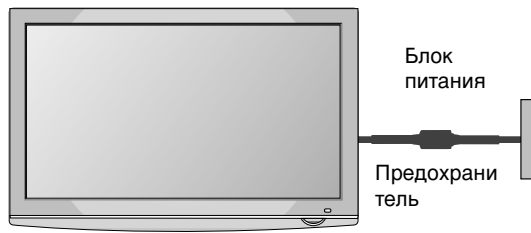

Введение

- Телевизор можно разместить в различных местах, например на стене, на столе и т.д.
- Телевизор рассчитан на работу в вертикальном положении.

Настольное размещение на подставке

Для обеспечения необходимой вентиляции необходимо предусмотреть 10-сантиметровый зазор от боковых и задней стенок телевизора до стены.

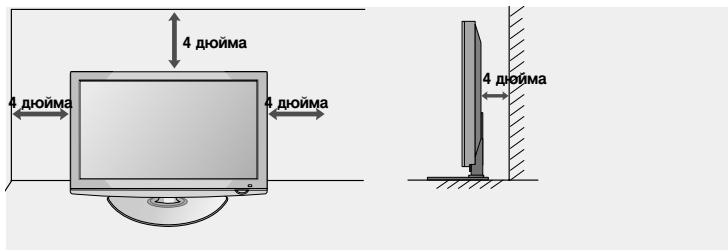

Монтаж на стену: вертикальное размещение

- При монтаже телевизора на стену рекомендуется использовать фирменный настенный кронштейн LG.
- Рекомендуется приобрести настенный кронштейн, соответствующий стандарту VESA.
- Компания LG рекомендует вызывать квалифицированного мастера для крепления телевизора к стене.

❗ ПРИМЕЧАНИЕ

- ▶ Настенное крепление необходимо устанавливать на сплошную стену, перпендикулярную полу.
- ▶ Для установки на потолок или наклонную стену следует использовать специальное крепление.
- ▶ Поверхность, на которую монтируется настенное крепление, должно быть достаточно прочным, чтобы выдержать вес телевизора. Стена должна быть, например, из бетона, натурального камня, кирпича или пустотелого кирпича.
- ▶ Тип и длина монтажных шурупов зависит от используемого настенного крепления. Более подробную информацию см. в инструкциях, прилагаемых к креплению
- ▶ Компания LG не несет никакой ответственности за несчастные случаи или повреждения имущества или телевизора, вызванные неправильной установкой:
 - при использовании настенного крепления, несовместимого со стандартом VESA;
 - при неправильном вворачивании шурупов, что может привести к падению телевизора и травмам людей;
 - при несоблюдении рекомендаций по установке.

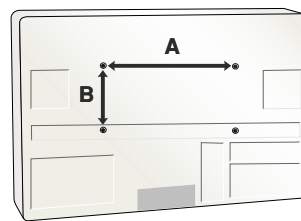
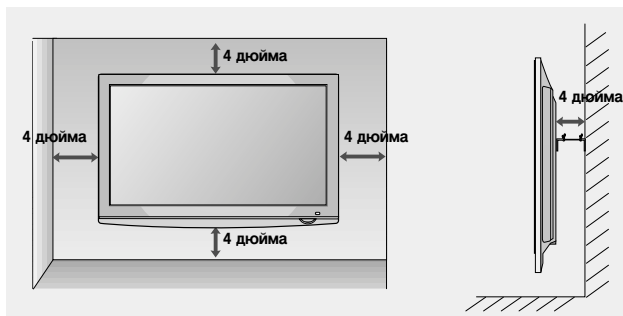

Модель	VESA (A * B)	Тип шурупа	Количество
42PQ1***	400 * 400	M6	4
50PQ1***	400 * 400	M6	4
42PQ2***	400 * 400	M6	4
50PQ2***	400 * 400	M6	4
42PQ3***	400 * 400	M6	4
50PQ3***	400 * 400	M6	4
42PQ6***	400 * 400	M6	4
50PQ6***	400 * 400	M6	4

- Ни в коем случае не подключайте телевизор к сети, если не закончили подсоединять к нему оборудование. Это может привести к поломке телевизора.

Подключение антенны

- Выберите оптимальное направление антенны. Это повысит качество картинки.
- Антенный кабель и преобразователь в комплект поставки не входят.

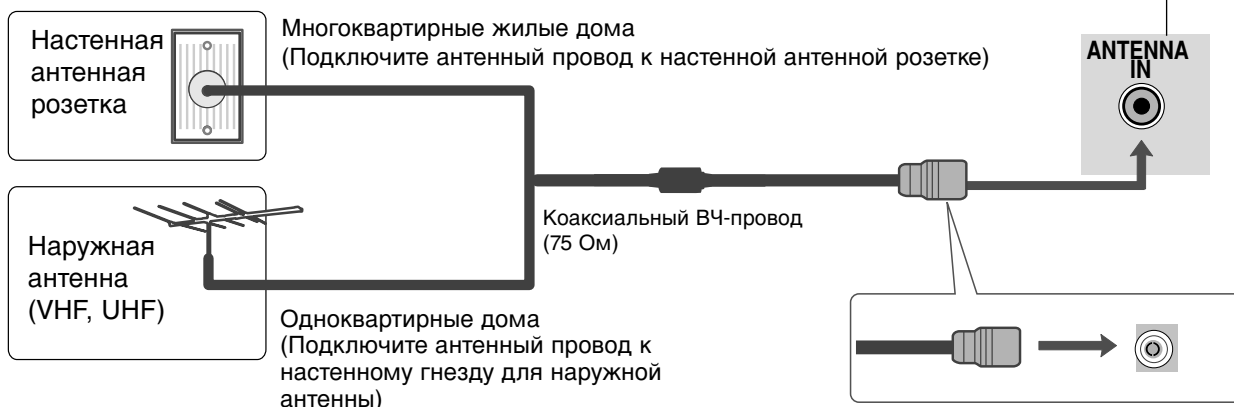
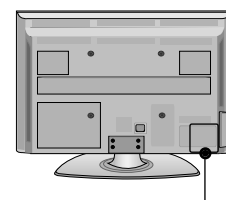

- В местностях слабого приема сигнала дополнительно к антенне можно установить усилитель сигнала, как это показано на рисунке справа.
- Если сигнал требуется подавать на два телевизора, используйте антенный разветвитель.

НАСТРОЙКА ВНЕШНЕГО ОБОРУДОВАНИЯ

- Ни в коем случае не подключайте телевизор к сети, если не закончили подсоединять к нему оборудование. Это может привести к поломке телевизора.
- Приведенное изображение может отличаться от вашего телевизора.

Настройка приема сигналов высокого разрешения

Как правильно подключить компонентный кабель (Кроме 42/50PQ1***)

- 1 Подключите видеовыходы (Y, Pb, Pr) цифровой приставки к гнездам **COMPONENT IN VIDEO** на телевизоре.
- 2 Подключите аудиовыходы цифровой приставки к входным гнездам **COMPONENT IN AUDIO** телевизора.
- 3 Включите цифровую приставку (см. руководство по цифровой приставке).
- 4 С помощью кнопки **INPUT** на пульте дистанционного управления выберите источник входного сигнала **Component**.

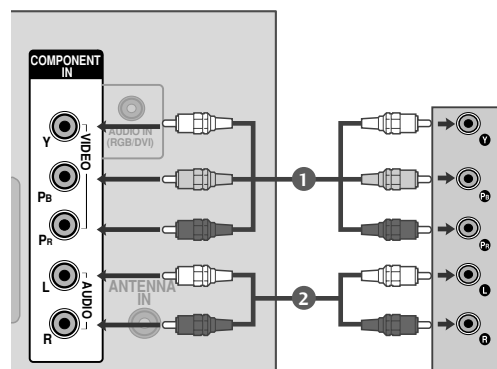

Сигнал	Component	HDMI
480i/576i	○	X
480p/576p	○	○
720p/1080i	○	○
1080p	○	○
	(Только 50Hz, 60Hz) (24Hz, 30Hz, 50Hz, 60Hz)	

Как правильно подключить кабель HDMI

- 1 Подключите выход HDMI цифровой приставки к гнезду **HDMI/DVI IN 1** (или **HDMI IN** (Только 42/50PQ1***)), **HDMI IN 2** (Кроме 42/50PQ1***)) или **HDMI IN 3** (Только 42/50PQ6***)) или телевизора.
- 2 С помощью кнопки **INPUT** на пульте дистанционного управления выберите источник входного сигнала **HDMI1** (или **HDMI** (Только 42/50PQ1***)), **HDMI2** (Кроме 42/50PQ1***)) или **HDMI3** (Только 42/50PQ6***)).
- 3 Включите цифровую приставку (см. руководство по цифровой приставке).

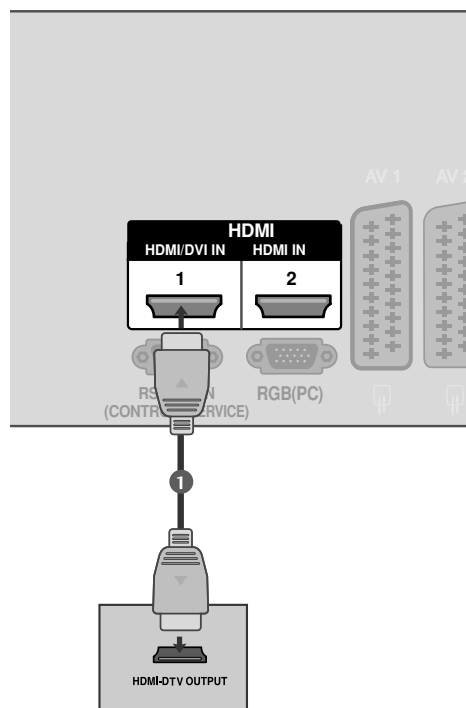

Только 42/50PQ1***

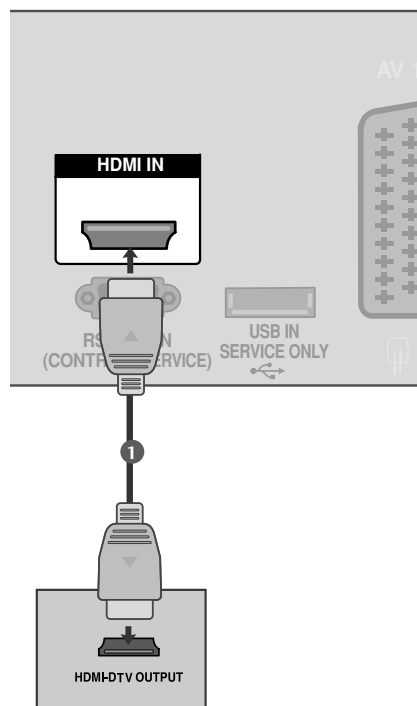

! ПРИМЕЧАНИЕ

- ▶ Убедитесь в том, что используется кабель HDMI версии 1.3 или более поздней. Если кабели HDMI не поддерживают стандарт HDMI версии 1.3, возможно мигание или отсутствие изображения на экране. Используйте новые кабели, поддерживающие по меньшей мере стандарт HDMI версии 1.3.
- ▶ В режиме HDMI поддерживается только формат звука PCM.
- ▶ Формат звука был изменен на Dolby/DTS/Bitstream на DVD-проигрывателе или STB, необходимо изменить его на PCM.

НАСТРОЙКА ВНЕШНЕГО ОБОРУДОВАНИЯ

Подключение HDMI к разъему DVI (Кроме 42/50PQ1***)

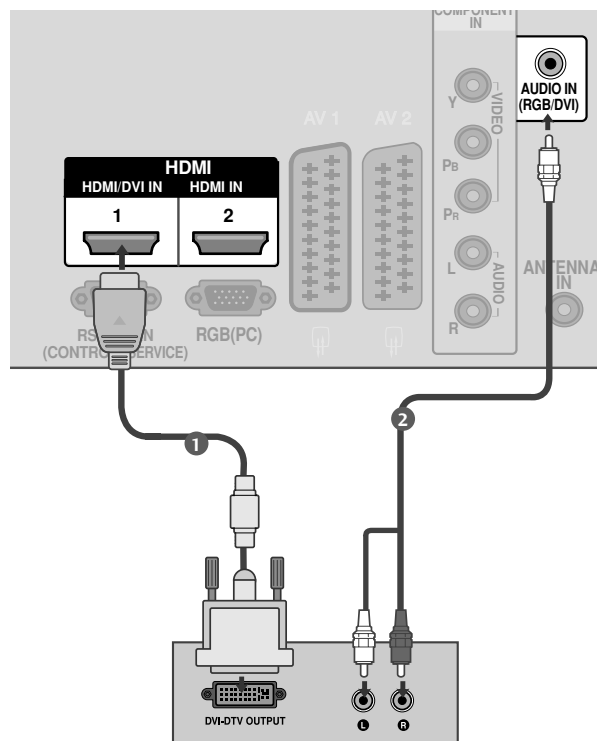

- 1 Подключите выход DVI цифровой приставки к гнезду **HDMI/DVI IN 1** телевизора.
- 2 Подключите аудиовыход цифровой приставки к гнезду **AUDIO IN (RGB/DVI)** телевизора.
- 3 Включите цифровую приставку (см. руководство по цифровой приставке).
- 4 С помощью кнопки **INPUT** на пульте дистанционного управления выберите источник входного сигнала **HDMI 1**.

! ПРИМЕЧАНИЕ

- ▶ В режиме HDMI поддерживается только формат звука PCM.
- ▶ Формат звука был изменен на Dolby/DTS/Bitstream на DVD-проигрывателе или STB, необходимо изменить его на PCM.

Установка DVD-проигрывателя

Как правильно подключить компонентный кабель (Кроме 42/50PQ1***)

- 1 Подключите видеовыходы (Y, P_B, P_R) DVD-проигрывателя к гнездам **COMPONENT IN VIDEO** на телевизоре.
- 2 Подключите аудиовыходы DVD-проигрывателя к входным гнездам **COMPONENT IN AUDIO** телевизора.
- 3 Включите DVD-проигрыватель, вставьте DVD-диск.
- 4 С помощью кнопки **INPUT** на пульте дистанционного управления выберите источник входного сигнала **Component**.
- 5 Инструкции приведены в руководстве по работе с DVD-проигрывателем.

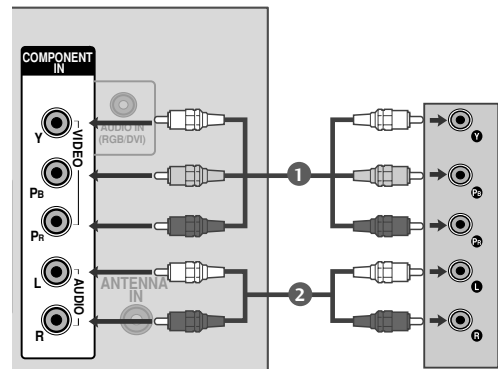

Входные порты Component

Для получения более качественной картинки подключите DVD-проигрыватель к входным портам компонентного сигнала, как это показано ниже.

Порты компонентного сигнала на телевизоре	Y	P _B	P _R
Порты видеовыхода на DVD-проигрывателе	Y	P _B	P _R
	Y	B-Y	R-Y
	Y	C _b	C _r
	Y	P _b	P _r

НАСТРОЙКА ВНЕШНЕГО ОБОРУДОВАНИЯ

Как правильно подключить кабель SCART

- 1 Подключите SCART-разъем DVD-проигрывателя к SCART-разъему **AV1** на телевизоре.
- 2 Включите DVD-проигрыватель, вставьте DVD-диск.
- 3 С помощью кнопки **INPUT** на пульте дистанционного управления выберите источник входного сигнала **AV1**.

Если подключение выполнено через SCART-разъем **AV2**, выберите источник входного сигнала **AV2**.
- 4 Инструкции приведены в руководстве по работе с DVD-проигрывателем.

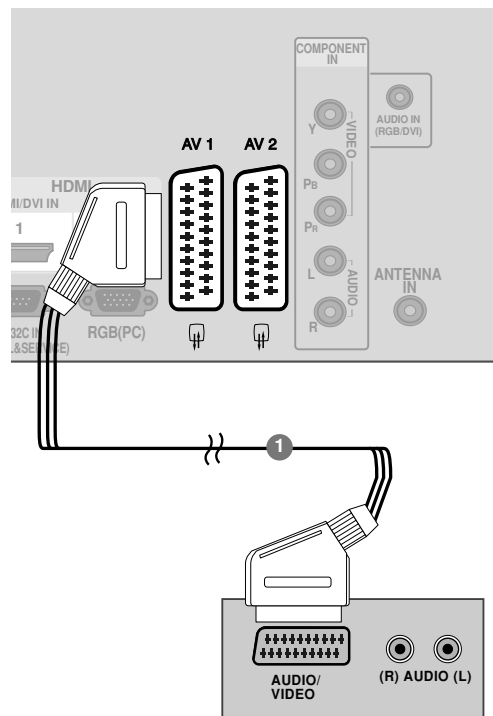

Scart	Input			Выход
	Видео	Аудио	RGB	Видео, Аудио
AV1	○	○	○	Только ATV
AV2	○	○	×	Доступны выходы ATV

Текущий входной режим	Тип выхода	AV1 (ТВ-выход)	AV2 (выход монитора)
Аналоговое телевидение		○	○
AV1/2/3		○	○
Компонентный/RGB/HDMI		○	×

► **ТВ-выход:** вывод аналоговых телевизионных видеосигналов. Выход монитора: вывод текущего изображения экрана.

Только 42/50PQ1***

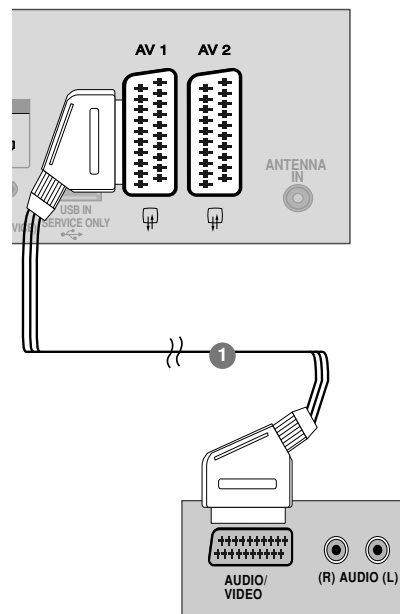

! ПРИМЕЧАНИЕ

- Используйте экранированный кабель SCART.

Как правильно подключить кабель HDMI

- 1 Подключите выход HDMI DVD-проигрывателя к гнезду **HDMI/DVI IN 1**(или **HDMI IN** (Только 42/50PQ1***)), **HDMI IN 2** (Кроме 42/50PQ1***) или **HDMI IN 3** (Только 42/50PQ6***) телевизора.
- 2 С помощью кнопки **INPUT** на пульте дистанционного управления выберите источник входного сигнала **HDMI1**(или **HDMI** (Только 42/50PQ1***)), **HDMI2**(Кроме 42/50PQ1***) или **HDMI3** (Только 42/50PQ6***).
- 3 Инструкции приведены в руководстве по работе с DVD-проигрывателем.

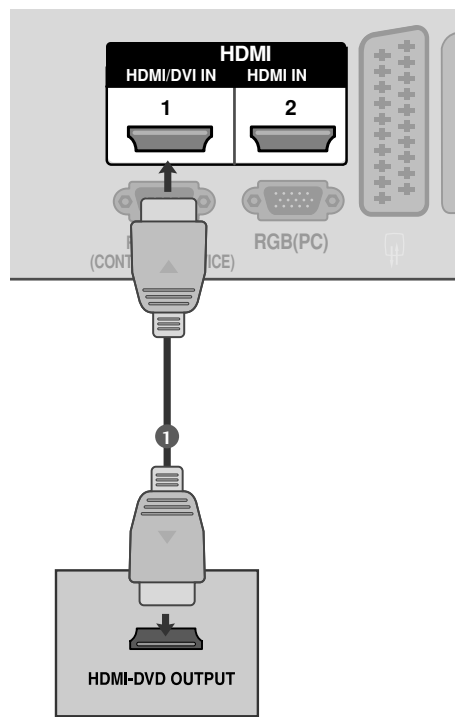

Только 42/50PQ1***

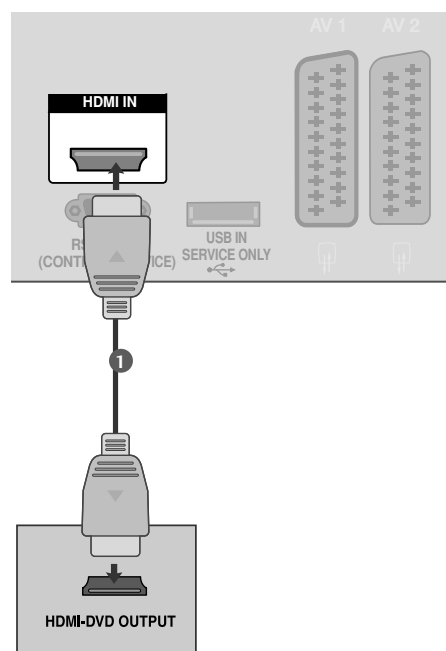

! ПРИМЕЧАНИЕ

- ▶ С помощью кабеля HDMI телевизор может одновременно принимать видео- и аудиосигналы.
- ▶ Если DVD-проигрыватель не поддерживает функцию автоматической настройки HDMI, выходное разрешение нужно будет установить вручную.
- ▶ Убедитесь в том, что используется кабель HDMI версии 1.3 или более поздней. Если кабели HDMI не поддерживают стандарт HDMI версии 1.3, возможно мигание или отсутствие изображения на экране. Используйте новые кабели, поддерживающие по меньшей мере стандарт HDMI версии 1.3.
- ▶ В режиме HDMI поддерживается только формат звука PCM.
- ▶ Формат звука был изменен на Dolby/DTS/Bitstream на DVD-проигрывателе или STB, необходимо изменить его на PCM.

НАСТРОЙКА ВНЕШНЕГО ОБОРУДОВАНИЯ

Настройка видеомагнитофона

- Между видеомагнитофоном и телевизором должно быть достаточное расстояние. Это позволит избежать появления шумов на картинке (интерференции).

Подключение с помощью ВЧ-кабеля

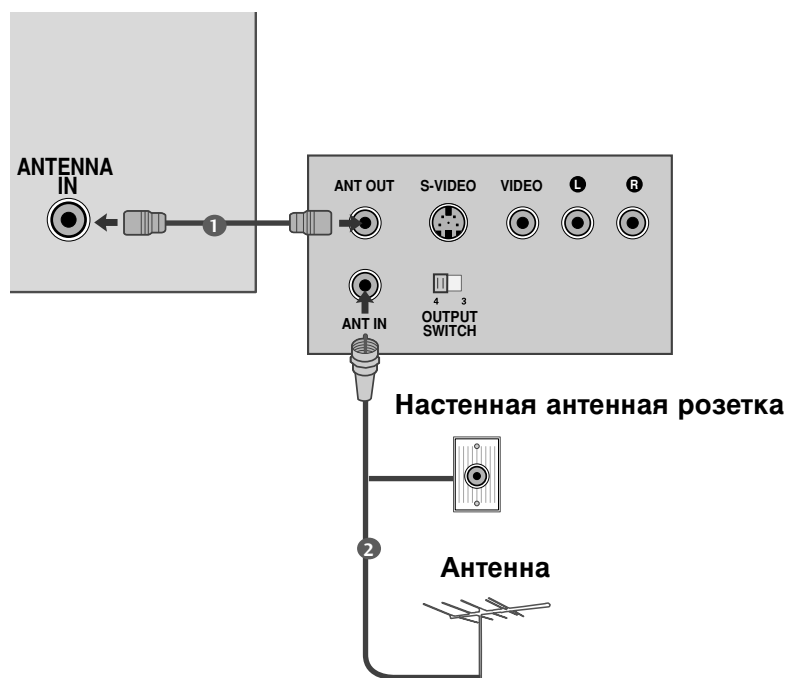

- 1 Подключите выход **ANT OUT** видеомагнитофона к входным гнездам **ANTENNA IN** телевизора.
.....
- 2 Подключите антенный кабель к разъему **ANT IN** видеомагнитофона.
.....
- 3 Нажмите на видеомагнитофоне кнопку **PLAY** (Воспроизведение) и для просмотра видео выберите соответствующий канал на телевизоре.
.....

Как правильно подключить кабель SCART

- 1 Подключите разъем SCART видеомagniтофона к SCART-разъему **AV1** телевизора. Используйте экранированный кабель SCART.
- 2 Вставьте кассету в видеомagniтофон и нажмите на видеомagniтофоне кнопку **PLAY** (Воспроизведение) (см. инструкцию пользователя видеомagniтофона).
- 3 С помощью кнопки **INPUT** на пульте дистанционного управления выберите источник входного сигнала **AV1**.
- 4 Если подключение выполнено через SCART разъем **AV2**, выберите источник входного сигнала **AV2**.

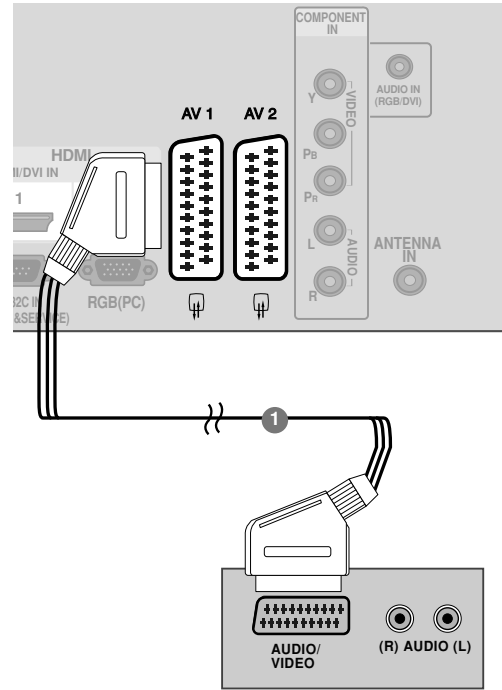

Только 42/50PQ1***

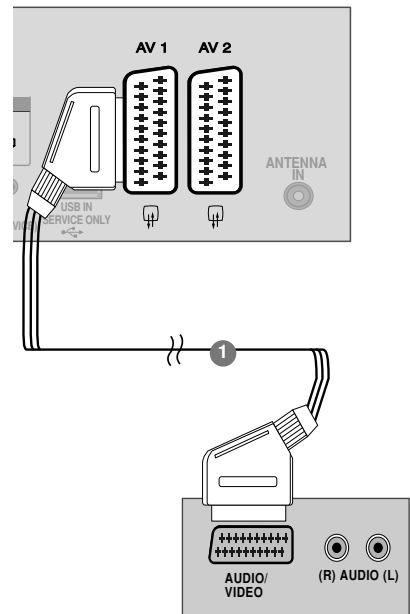

Scart	Вход			Выход
	Видео	Аудио	RGB	Видео, Аудио
AV1	○	○	○	Только ATV
AV2	○	○	×	Доступны выходы ATV

Текущий входной режим	Тип выхода	AV1 (ТВ-выход)	AV2 (выход монитора)
		Аналоговое телевидение	○
AV1/2/3		○	○
Компонентный/RGB/HDMI		○	×

► **ТВ-выход:** вывод аналоговых телевизионных видеосигналов. **Выход монитора:** вывод текущего изображения экрана.

! ПРИМЕЧАНИЕ

- Используйте экранированный кабель SCART.

НАСТРОЙКА ВНЕШНЕГО ОБОРУДОВАНИЯ

Как правильно подключить кабель RCA (Кроме 42/50PQ1***)

- 1 Подсоедините кабели **AUDIO/VIDEO** к гнездам TV (ТВ) и VCR (Видеомагнитофон). Соблюдайте соответствие цвета разъема (видео – желтый, левый аудио – белый, правый аудио – красный).
- 2 Вставьте кассету в видеомагнитофон и нажмите на нем кнопку **PLAY** (Воспроизведение) (см. руководство к видеомагнитофону).
- 3 Кнопкой **INPUT** (Входной сигнал) на пульте дистанционного управления выберите источник входного сигнала **AV3**.

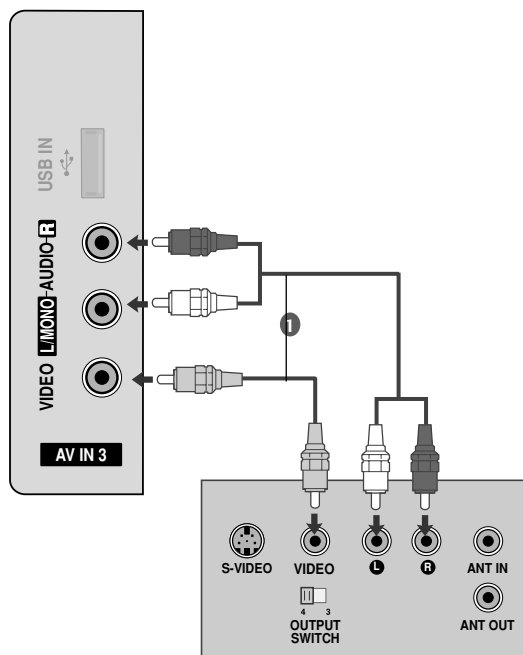

! ПРИМЕЧАНИЕ

- ▶ Если подключен видеомагнитофон с моно звуком видеомагнитофон, подсоедините аудиокабель к разъему **AUDIO L/MONO** телевизора.

НАСТРОЙКА ДРУГИХ ИСТОЧНИКОВ АУДИО /ВИДЕО СИГНАЛА (Кроме 42/50PQ1***)

- 1 Подсоедините кабели **AUDIO/VIDEO** к гнездам TV (ТВ) и VCR (Видеомагнитофон). С облюдайте соответствие цвета разъема (видео – желтый, левый аудио – белый, правый аудио – красный).
- 2 Кнопкой **INPUT** (Входной сигнал) на пульте дистанционного управления выберите источник входного сигнала **AV3**.
- 3 Теперь можно работать с соответствующим внешним оборудованием. См. руководство пользователя для внешнего оборудования.

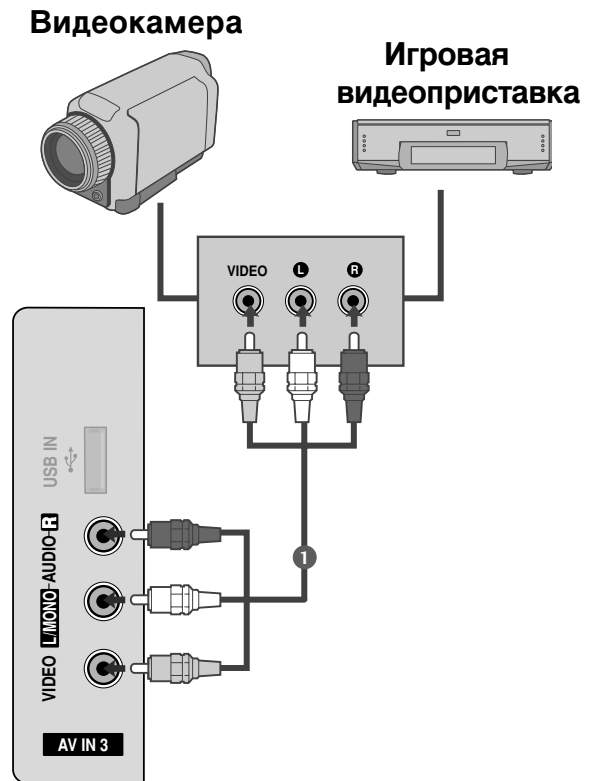

Настройка входа USB (Кроме 42/50PQ1***, 42/50PQ2***, 42/50PQ301*)

- Приведенное изображение может отличаться от вашего телевизора..

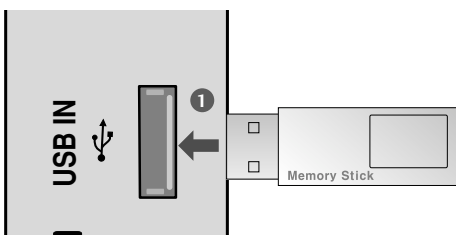

- 1 Подключите устройство USB к гнездам **USB IN** с боковой стороны телевизора.
- 2 После подключения к гнездам USB необходимо воспользоваться функцией DVR (► стр.50)

НАСТРОЙКА ВНЕШНЕГО ОБОРУДОВАНИЯ

Настройка ПК (Кроме 42/50PQ1***)

Этот телевизор поддерживает стандарт "Plug and Play", то есть компьютер автоматически настраивается на параметры телевизора.

Как правильно подключить 15-контактный кабель D-sub

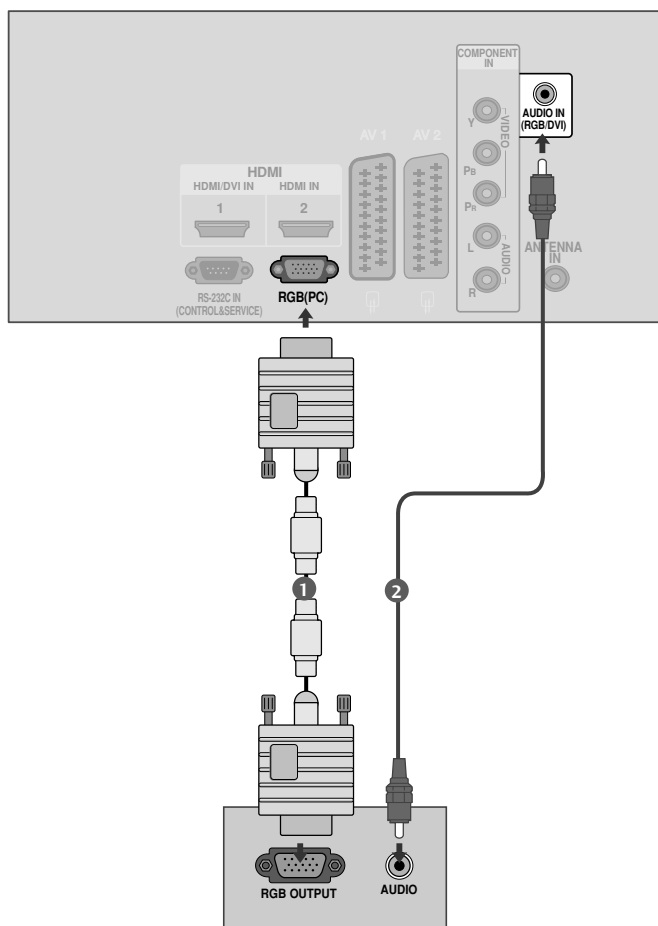

- 1 Подключите выход RGB компьютера к гнезду **RGB (PC)** телевизора.
.....
- 2 Подключите аудиовыход компьютера к гнезду **AUDIO IN (RGB/DVI)** телевизора.
.....
- 3 Включите телевизор и компьютер.
.....
- 4 С помощью кнопки **INPUT** на пульте дистанционного управления выберите источник входного сигнала **RGB**.

Поддерживаемое разрешение экрана

режим RGB-PC (Кроме 42/50PQ1***)

Разрешение	Частота горизонтальной развертки (КГц)	Частота вертикальной развертки (Гц)
640x350	31,468	70,09
720x400	31,469	70,09
640x480	31,469	59,94
800x600	37,879	60,317
1024x768	48,363	60,004
1280x768	47,776	59,87
1360x768	47,720	59,799

Кроме 42PQ2***, 42PQ3***, 42PQ6***

режим HDMI-DTV

Разрешение	Частота горизонтальной развертки (КГц)	Частота вертикальной развертки (Гц)
720x480	31,47	59,94
	31,50	60,00
720x576	31,25	50,00
1280x720	44,96	59,94
	45,00	60,00
	37,50	50,00
1920x1080	33,72	59,94
	33,75	60,00
	28,125	50,00
	67,432	59,94
	67,5	60
	56,250	50
	27	24
	33,75	30

! ПРИМЕЧАНИЕ

- ▶ Во избежание перегорания, не оставляйте на экране телевизора, на длительное время статическое изображение.
- ▶ В режиме PC могут присутствовать помехи в отношении разрешающей способности, вертикального изображения, контрастности или яркости. При наличии помех в режиме PC, настройте на другую степень разрешающей способности, частоту (скорость) регенерации, или отрегулируйте посредством меню яркость и контрастность, до получения чистого и четкого изображения. Если частоту (скорость) регенерации графической платы (карты) PC изменить нельзя, замените саму графическую плату (карту) PC или проконсультируйтесь с ее изготовителем.
- ▶ Форма синхронизации входа: отдельно
- ▶ Для режима ПК рекомендуется использовать настройки 1024x768, 60 Гц
- (для 42PQ2***, 42PQ3***, 42PQ6*** XGA) или 1360x768, 60 Гц (для 50PQ2***, 50PQ3***, 50PQ6*** WXGA), обеспечивающие наилучшее качество изображения.
- ▶ Если разрешение PC больше SXGA, на Мониторе не будет никакой картинки.
- ▶ Подключение аудиокабеля от компьютера к аудиовходу телевизора. (Аудиокабели с телевизором не поставляются.)
- ▶ При использовании слишком длинного кабеля RGB-PC на экране может появиться шум. Рекомендуется использовать кабель длиной до 5 м. Это обеспечит наилучшее качество.

НАСТРОЙКА ВНЕШНЕГО ОБОРУДОВАНИЯ

Настройка экрана в режиме РС (ПК) (Кроме 42/50PQ1***)

Восстановление настроек экрана

Возвращение заводских настроек положения, размера и фазы.

Эта функция работает в следующем режиме: Компонент(Кроме 480i, 576i), RGB



-   Выберите **КАРТИНКА**.
-   Выберите **Экран**.
-   Выберите **Сброс**.
-   Выберите **Да**.
-  Запустите **Сброс** настроек.

- Нажмите кнопку **MENU** (Меню), чтобы вернуться к просмотру телевизора в обычном режиме.
- Нажмите кнопку **RETURN** (Назад), чтобы вернуться к предыдущему экрану меню.

Регулирование положения на экране, размера, фазы

Если после авторегулировки изображение не корректное или мерцает, то регулируйте фазы изображения вручную.

Вкладка **Позиция** доступна в режимах «Component» (Компонентный) (за исключением 480i, 576i) и RGB.

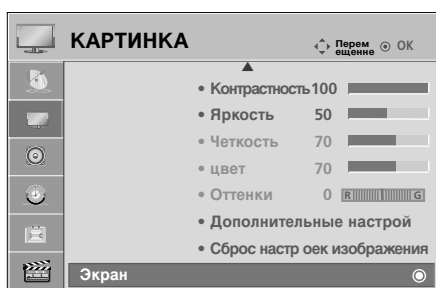

Вкладки **Размер**, **Фаза** доступны только в режиме RGB.



1   Выберите **КАРТИНКА**.

2   Выберите **Экран**.

3   Выберите **Позиция**, **Размер** или **Фаза**.

4    Проведите соответствующую настройку.

- Нажмите кнопку **MENU** (Меню), чтобы вернуться к просмотру телевизора в обычном режиме.
- Нажмите кнопку **RETURN** (Назад), чтобы вернуться к предыдущему экрану меню.

НАСТРОЙКА ВНЕШНЕГО ОБОРУДОВАНИЯ

Выбор Разрешения (Кроме 42PQ2***, 42PQ3***, 42PQ6***)

Для просмотра нормальной картинки разрешение режима RGB и режима ПК должны совпадать.

Эта функция работает в следующем режиме: RGB [PC].

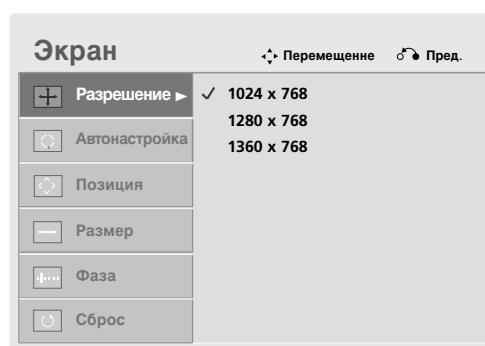
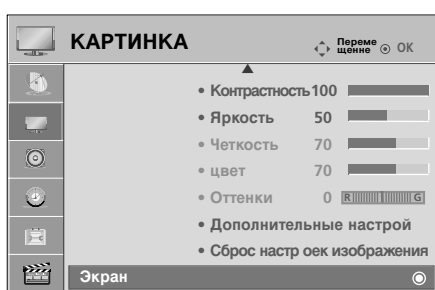

1.   Выберите **КАРТИНКА**.
2.   Выберите **Экран**.
3.   Выберите **Разрешение**.
4.   Выберите желаемое разрешение.

- Нажмите кнопку **MENU** (Меню), чтобы вернуться к просмотру телевизора в обычном режиме.
- Нажмите кнопку **RETURN** (Назад), чтобы вернуться к предыдущему экрану меню.

Автоподстройка (только для режима RGB [PC])

Автоматически регулируется положение картинки и устраняются мерцание изображения. Если изображение телевизора после настройки остается неправильным, требуется дополнительная настройка.

Автонастройка

Эта функция предназначена для автоматической настройки положения, размера и фазы экрана. Во время автоматической настройки изображение на несколько секунд может стать нестабильным.

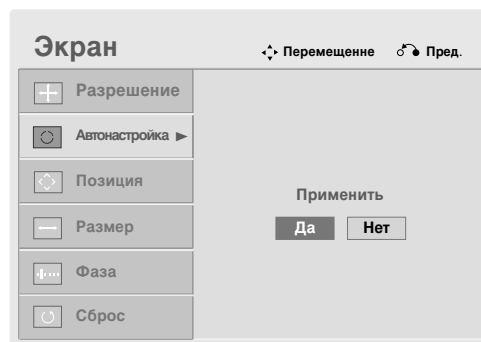
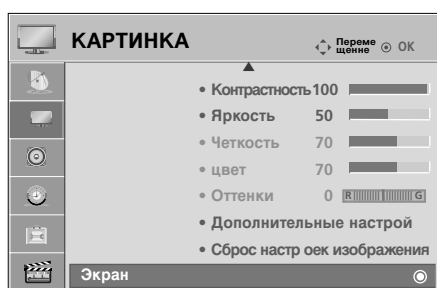

- 1   Выберите **КАРТИНКА**.
- 2   Выберите **Экран**.
- 3   Выберите **Автонастройка**.
- 4   Выберите **Да**.
- 5  Запустите **Автонастройка**.

- Если положение изображения останется неверным, запустите функцию автонастройки еще раз.
- Если картинка требует повторной настройки после автоматической настройки в RGB (ПК), вы можете настроить **Позиция**, **Размер** или **Фаза**.

- Нажмите кнопку **MENU** (Меню), чтобы вернуться к просмотру телевизора в обычном режиме.
- Нажмите кнопку **RETURN** (Назад), чтобы вернуться к предыдущему экрану меню.

ПРОСМОТР ПРОГРАММЫ / УПРАВЛЕНИЕ ПРОГРАММАМИ

Функции клавиш пульта дистанционного управления (Кроме 42/50PQ6***)

Направляйте пульт дистанционного управления на датчик телевизора.
Данный аксессуар прилагается к телевизору не для всех стран.

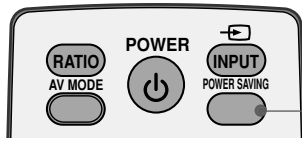

POWER SAVING Настройка режима энергосбережения телевизора.

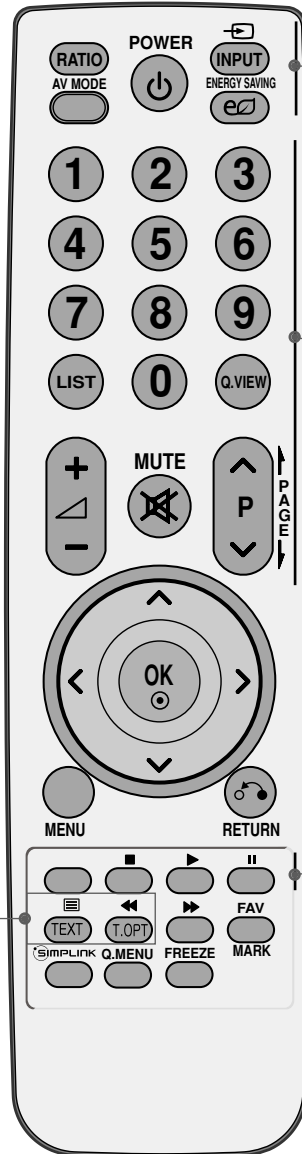

RATIO Выбор необходимого формата картинки.

AV MODE РЕЖИМ AV Этот пункт помогает вам выбрать и настроить изображение и звук при подключении AV устройств. (► п. 47)

POWER Нажатие этой кнопки переводит телевизор из режима ожидания в режим **Включено** или из режима **включено** в режим ожидания.

INPUT Режимы внешнего входного сигнала переключаются в стандартной последовательности. Включает телевизор, находящийся в режиме ожидания.

ENERGY SAVING Настройка режима энергосбережения телевизора. (Кроме 42/50PQ1***)

Цифровые кнопки 0 - 9 Выбор программы.
Выбор пронумерованных элементов в меню.

LIST Выводит на экран таблицу программ.

Q.VIEW Возврат к ранее просматриваемой программе.

Кнопки громкости +/- Настройка громкости.

MUTE Включение и отключение звука.

Программные Кнопки ^ v Выбор программы.

PAGE UP/DOWN (Страница вверх/вниз) Переход с одного полного набора экранной информации к следующему полному набору.

1

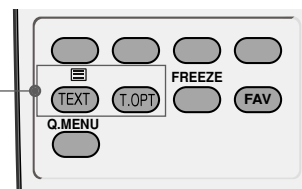

1 Кнопки ТЕЛЕТЕКСТА Эти кнопки используются для работы с телетекстом. Более подробно см. раздел 'Телетекст'. (► п. 90)

ЦВЕТНЫЕ КНОПКИ Эти кнопки используются для работы с телетекстом (только для моделей телевизоров, поддерживающих **ТЕЛЕТЕКСТ**) или для редактирования программ.

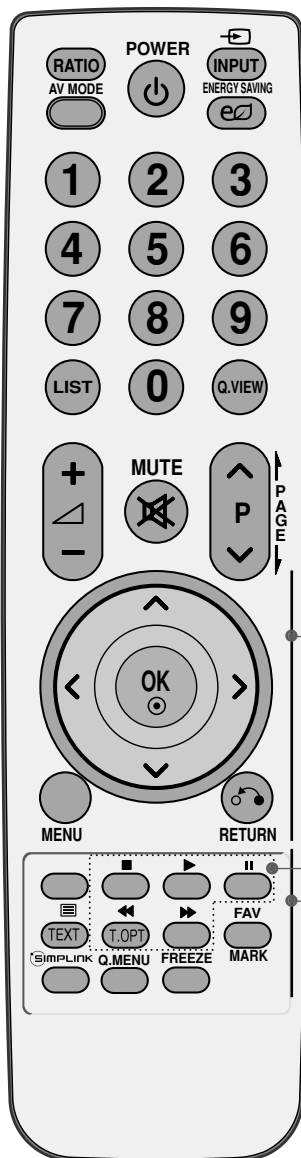
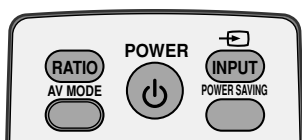

ДЖОЙСТИК (Вверх/Вниз/Влево/Вправо) Для перемещения по экранному меню и выбора системных настроек.

OK Подтверждение выбора или отображение текущего режима.

MENU Выбор меню. Сброс всех настроек на экранах и возврат в просмотр ТВ из любого меню.

RETURN (Назад) Позволяет пользователю переместиться на один шаг назад в диалоговом приложении или другой функции взаимодействия с пользователем.

2 Кнопки управления меню SIMPLINK или USB. (Кроме 42/50PQ1***)

FAV Выводит заранее определенные избранные программы.

MARK(Метка) Выбор и отмена выбора программ в меню USB. (Кроме 42/50PQ1***, 42/50PQ2***, 42/50PQ301*)

SIMPLINK Список видеоустройств, подключенных к ТВ. При нажатии этой кнопки на экране появляется меню Simplink. (► п. 43) (Кроме 42/50PQ1***)

Q. MENU (меню быстрого доступа) Выберите желаемый источник ускоренного меню. (► п. 33)

FREEZE (ПАУЗА) Приостановка воспроизведения и отображение на экране текущего кадра. (Не работает в режиме USB.) Телевизор автоматически переходит в обычный режим, если в течение 5 минут отсутствует входной сигнал или не выполняются никакие операции.

Установка батарей

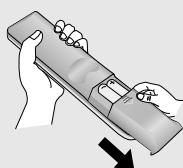

- Откройте крышку отсека для батарей с задней стороны пульта дистанционного управления.
- Вставьте две батареи типа AAA 1,5 В, соблюдая полярность ("плюс" к "плюсу", "минус" к "минусу"). Не вставляйте старые или использованные батареи вместе с новыми.
- Закройте крышку.

ПРОСМОТР ПРОГРАММЫ / УПРАВЛЕНИЕ ПРОГРАММАМИ

Функции клавиш пульта дистанционного управления (Только 42/50PQ6***)

Направляйте пульт дистанционного управления на датчик телевизора.



ENERGY SAVING Настройка режима энергосбережения телевизора.

RATIO Выбор необходимого формата картинки.

POWER Нажатие этой кнопки переводит телевизор из режима ожидания в режим **Включено** или из режима **включено** в режим ожидания.

SIMPLINK Список видеоустройств, подключенных к ТВ. При нажатии этой кнопки на экране появляется меню Simplink. (► п. 43)

INPUT Режимы внешнего входного сигнала переключаются в стандартной последовательности. Включает телевизор, находящийся в режиме ожидания.

Q. MENU Выберите желаемый источник ускоренного меню. (► п. 33)
(меню быстрого доступа)

MENU Выбор меню. Сброс всех настроек на экранах и возврат в просмотр ТВ из любого меню.

FREEZE (ПАУЗА) Приостановка воспроизведения и отображение на экране текущего кадра. (Не работает в режиме USB.) Телевизор автоматически переходит в обычный режим, если в течение 5 минут отсутствует входной сигнал или не выполняются никакие операции.

ДЖОЙСТИК (Вверх/Вниз/Влево/ Вправо) Для перемещения по экранному меню и выбора системных настроек.

OK Подтверждение выбора или отображение текущего режима.

RETURN (Назад) Позволяет пользователю переместиться на один шаг назад в диалоговом приложении или другой функции взаимодействия с пользователем.

SLEEP Устанавливает таймер автоматического отключения.

AV MODE РЕЖИМ AV Этот пункт помогает вам выбрать и настроить изображение и звук при подключении AV устройств. (► п. 47)

ЦВЕТНЫЕ КНОПКИ Эти кнопки используются для работы с телетекстом (только для моделей телевизоров, поддерживающих **ТЕЛТЕКСТ**) или для **редактирования программ**.

1 Кнопки ТЕЛТЕКСТА Эти кнопки используются для работы с телетекстом. Более подробно см. раздел 'Телетекст'. (► п. 90)



Кнопки громкости +/- Настройка громкости.

MARK(Метка) Выбор и отмена выбора программ в меню USB.

FAV Выводит заранее определенные избранные программы.

MUTE Включение и отключение звука.

Программные Кнопки ^ v Выбор программы.

PAGE UP/DOWN (Страница вверх/вниз) Переход с одного полного набора экранной информации к следующему полному набору.

Цифровые кнопки 0 - 9 Выбор пронумерованных элементов в меню.

LIST Выводит на экран таблицу программ.

Q.VIEW Возврат к ранее просматриваемой программе.

Кнопки управления меню SIMPLINK /USB Управление меню SIMPLINK или USB.

Установка батарей

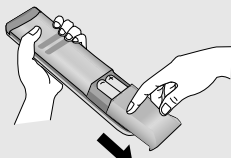

- Откройте крышку отсека для батарей с задней стороны пульта дистанционного управления.
- Вставьте две батареи типа AAA 1,5 В, соблюдая полярность ("плюс" к "плюсу", "минус" к "минусу"). Не вставляйте старые или использованные батареи вместе с новыми.
- Закройте крышку.

Включение и выключение телевизора

Если телевизор будет включен, эти функции можно будет использовать.

- 1 Подсоедините кабель питания к телевизору, затем подключите кабель питания к электросети.
- 2 Для включения телевизора, находящегося в режиме ожидания, нажмите кнопку **INPUT** (ВХОД) или **P ▲ ▼** на телевизоре. Можно также нажать кнопку **POWER** (ПИТАНИЕ), **INPUT** (ВХОД), **P ^ v** или цифровую кнопку на пульте дистанционного управления, чтобы включить телевизор.

Руководство по установке

Если после настройки телевизора на экране отображается OSD (Экранный дисплей), вы можете выбрать **Язык, Настройка режима, Страна, Автопоиск**.

Примечание:

- Если меню было закрыто до завершения начальной настройки, меню начальной настройки можно будет вызвать снова.*
- Режим «**Рекламная демонстрация**» – оптимальная настройка для помещения магазина.*
- Режим «**Домашний просмотр**» – оптимальная настройка для домашнего помещения, установлен на телевизоре по умолчанию.*
- Режим «**Рекламная демонстрация**» оптимален для помещения магазина. При изменении пользователем настроек качества отображения в режиме «**Рекламная демонстрация**» через некоторое время происходит установка настроек качества изображения, заданных изготовителем.*
- Режим изображения — **Домашний просмотр, Рекламная демонстрация** — может быть изменен с помощью настройки «**Настройка режима**» в меню «**ОПЦИИ**».*

Выбор программы

- 1 Для выбора программы нажмите кнопку **P ^ v** или **Цифровые кнопки**.

Настройка громкости

- 1 Чтобы настроить громкость звука, нажмите кнопку  + или -).

При желании можно отключить звук, нажав кнопку **MUTE**.

Эту функцию можно отключить, нажав кнопку **MUTE** (Отключить звук),  + или - или кнопку «AV Mode» (Режим AV).



QUICK MENU (меню быстрого доступа)

Экранное меню OSD телевизора может немного отличаться от изображенного на этом рисунке.

Q.Menu (Quick Menu) - это меню функций, которые часто используются пользователями.

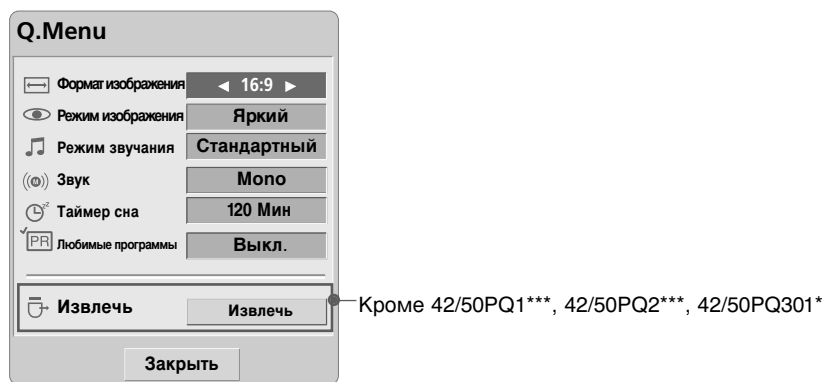
- **Формат изображения:** Выбор желаемого формата изображения. Для пункта «Zoom Setting» (Настройка масштаба) в меню «Ratio» (Формат) выберите «16:9», «Original» (Обычный), «4:3», «14:9», «Zoom et Cinema» (Кино УВЕЛИЧЕННЫЙ1), «Zoom» (Увеличение). По завершении настройки масштаба дисплей перейдет обратно в меню «Q.Menu» (Быстрое меню).
- **Режим изображения:** Выбор желаемого режима картинки.
- **Режим звучания:** Это функция осуществляет автоматическое сочетание звука, которое считается лучшим для просматриваемого изображения. Выбор желаемого режима звука.
- **Звук:** Выбор выхода для передачи звука.
- **Таймер сна:** Устанавливает таймер автоматического отключения.
- **Любимые программы:** Выбор любимой программы.
- **Извлечь:** Выберите «Извлечь» чтобы извлечь USB устройство. (Кроме 42/50PQ1***, 42/50PQ2***, 42/50PQ301*)



1   Отобразить каждое меню.

2  Выберите желаемый звук.

3 

- Нажмите кнопку **Q.MENU**, чтобы вернуться к просмотру телевизора в обычном режиме.

ПРОСМОТР ПРОГРАММЫ / УПРАВЛЕНИЕ ПРОГРАММАМИ

ВЫБОР ЭКРАННЫХ МЕНЮ И НАСТРОЙКА

Экранное меню OSD телевизора может немного отличаться от изображенного на этом рисунке.

- Приведенное изображение может отличаться от вашего телевизора..

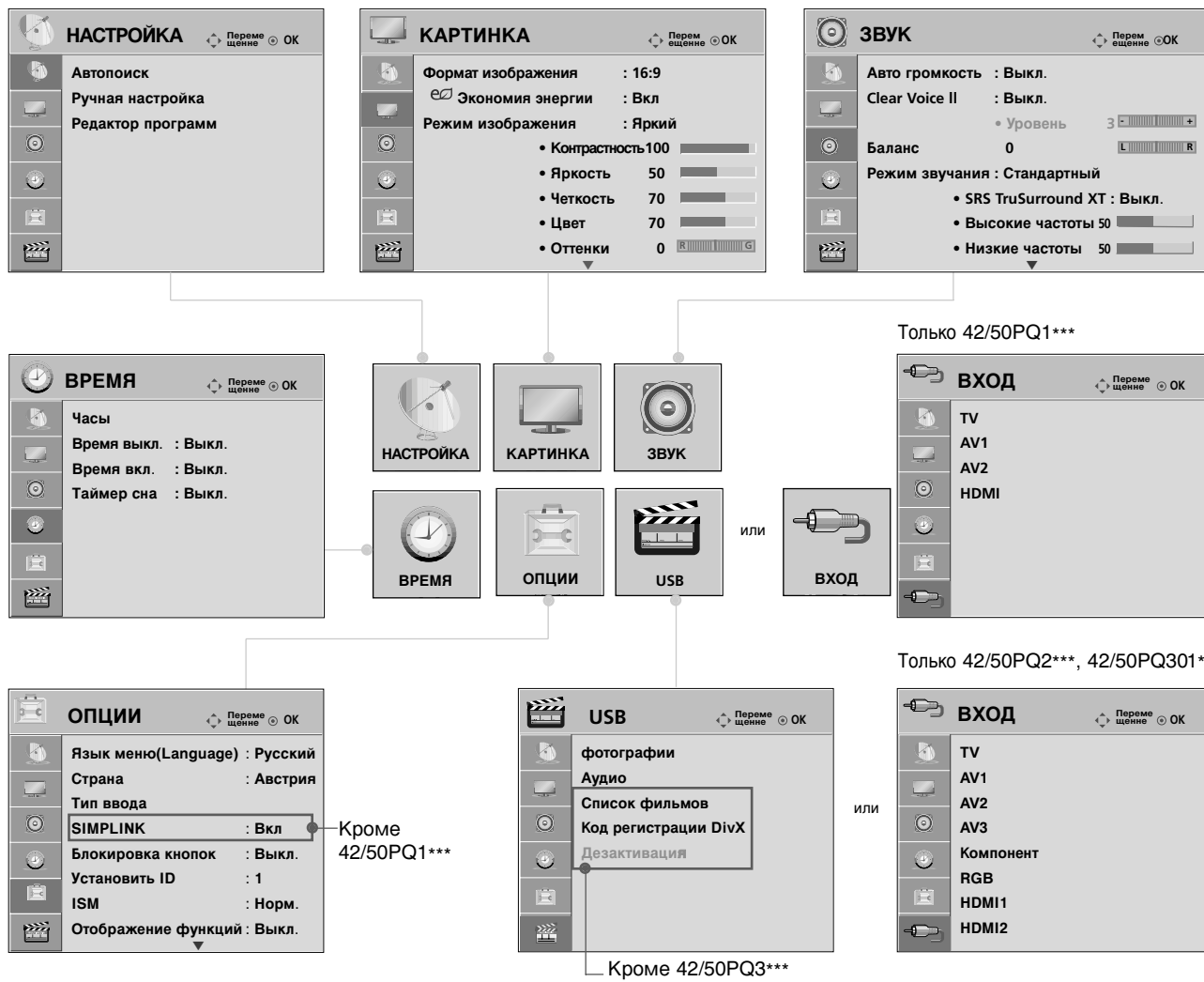

1. Выведите каждое меню.
2. Выберите пункт меню.
3. Перейдите к всплывающему меню.

- Нажмите кнопку **MENU** (Меню), чтобы вернуться к просмотру телевизора в обычном режиме.
- Нажмите кнопку **RETURN** (Назад), чтобы вернуться к предыдущему экрану меню.

Автоматическая настройка на телевизионные станции

Используется для автоматического поиска и сохранения всех программ.

При запуске автоматического программирования вся ранее записанная служебная информация будет удалена.

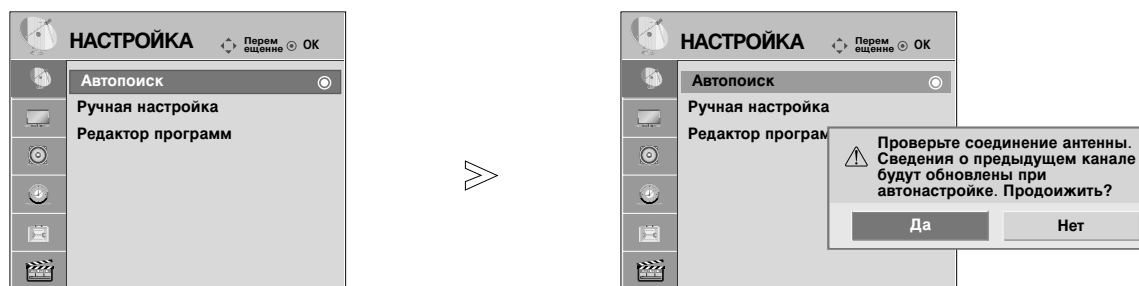

-   Выберите **НАСТРОЙКА**.
-   Выберите **Автопоиск**.
-   Выберите **Да**.
-  Запустите **Автопоиск**.

• Если необходимо продолжить выбирать параметры автонастройки, нажмите кнопку **ДА**, используя кнопки **< >**. После этого нажмите кнопку **ОК**. В противном случае выберите **НЕТ**.

- Нажмите кнопку **MENU** (Меню), чтобы вернуться к просмотру телевизора в обычном режиме.
- Нажмите кнопку **RETURN** (Назад), чтобы вернуться к предыдущему экрану меню.

ПРОСМОТР ПРОГРАММЫ / УПРАВЛЕНИЕ ПРОГРАММАМИ

Ручная настройка на станции

Режим ручной предварительной установки телевизионных каналов позволяет вам настроить телевизионные станции и расположить их в любой удобной для вас последовательности.

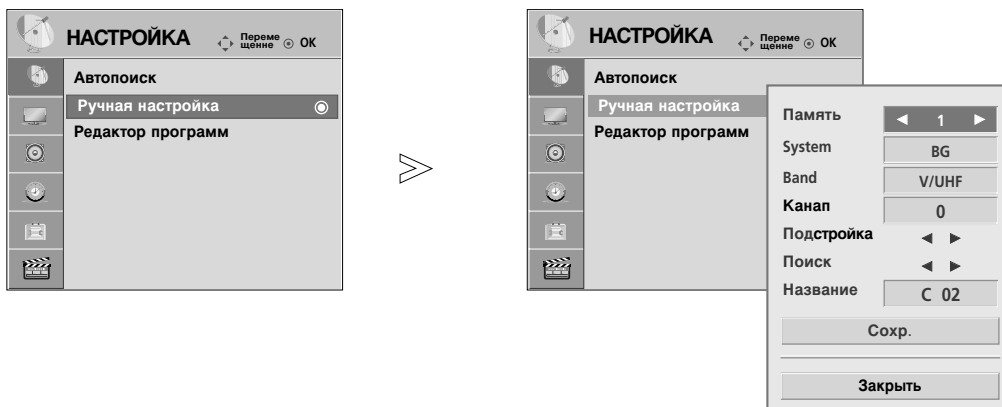

- 1 Выберите **НАСТРОЙКА**.
- 2 Выберите **Ручная настройка**.
- 3 или Выберите номер желаемой программы.
- 4 Выберите систему телевидения.

- 5 Выберите **V/UHF** или **Кабель**.
- 6 или Выберите желаемый номер канала.
- 7 Начать поиск.
- 8 Выберите **Сохранить**.
- 9

- Нажмите кнопку **MENU** (Меню), чтобы вернуться к просмотру телевизора в обычном режиме.
- Нажмите кнопку **RETURN** (Назад), чтобы вернуться к предыдущему экрану меню.

- **BG** : PAL BG SECAM BG Европа Восточная Европа Азия Новая Зеландия Ближний Восток Африка
- **I** : PAL III Великобритания Ирландия Гонконг Южная Африка
- **DK** : PAL DK SECAM DK Восточная Европа Китай Африка СНГ
- Чтобы сохранить другой канал, повторите шаги с 3 по 8.

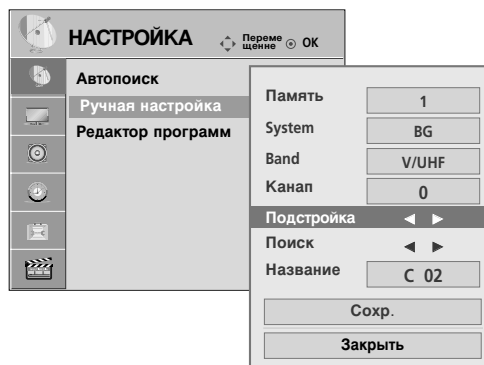
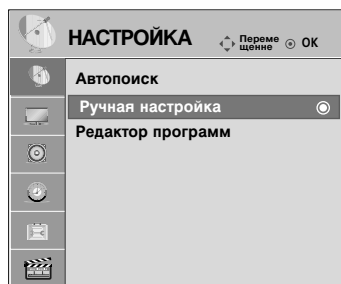

■ Присвоение названия станции

Также вы можете дать программе имя, состоящее из пяти символов для каждого номера программы.

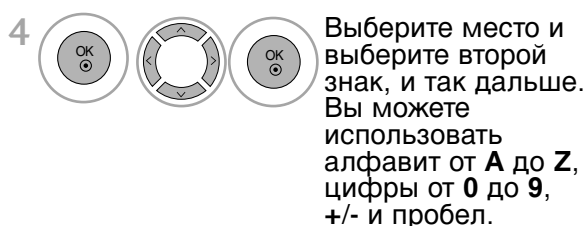

■ Точная настройка

Обычно точная настройка бывает необходимой лишь при плохом качестве принимаемого сигнала.

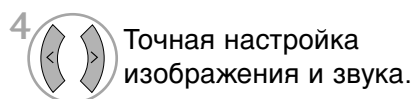
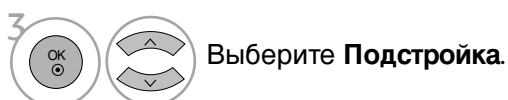

- Нажмите кнопку **MENU** (Меню), чтобы вернуться к просмотру телевизора в обычном режиме.
- Нажмите кнопку **RETURN** (Назад), чтобы вернуться к предыдущему экрану меню.

ПРОСМОТР ПРОГРАММЫ / УПРАВЛЕНИЕ ПРОГРАММАМИ

Редактирование программ

Если номер программы пропускается, значит его невозможно выбрать с помощью кнопок P ^
v во время просмотра телевизора.

Чтобы выбрать пропущенную программу, наберите номер программы с помощью цифровых кнопок или выберите его в экранном меню **Редакт. программ**.

Эта функция позволяет пропускать сохраненные программы.

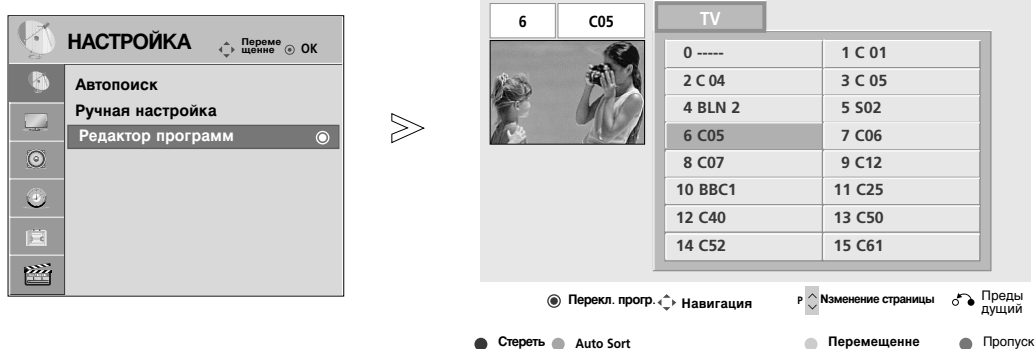

- 1 MENU Выберите **НАСТРОЙКА**.
- 2 Выберите **Редактор программ**.
- 3 Запустите **Редактор программ**.
- 4 Выберите программу для сохранения или пропуска.

- Нажмите кнопку **MENU** (Меню), чтобы вернуться к просмотру телевизора в обычном режиме.
- Нажмите кнопку **RETURN** (Назад), чтобы вернуться к предыдущему экрану меню.

Эта функция позволяет вам удалять или пропускать сохраненные программы. Вы также можете переместить некоторые каналы и использовать для программ другие номера.

■ Удаление программы

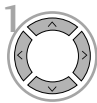

1 Выберите номер программы, которую следует удалить.



2 Сделайте номер пропущенной программы красным.



3 Отмените выделение.

- Выбранная программа удаляется, а все последующие программы перемещаются вверх на одну позицию.

■ Auto Sort (Автоматическая сортировка)



1 Запустите Автоматическую сортировку.

- После активации Auto Sort вы больше не сможете редактировать программы.

■ Перемещение программы

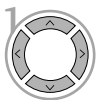

1 Выберите номер программы, которую следует переместить.



2 Сделайте номер перемещаемой программы ЖЕЛТЫМ.



3 Переместите выделенную программу.

■ Пропуск номера программы



1 Выберите номер программы, которую следует пропустить.



2 Сделайте номер пропущенной программы синим.



3 Отмените выделение.

- Вновь нажмите СИНИЮ кнопку, чтобы выключить эту функцию. Когда номер программы пропускается, это означает, что вы не сможете ее выбрать в нормальном режиме работы телевизора с помощью кнопок P ^ / ∨ переключения программ.
- Если вы пожелаете выбрать программу с пропущенным номером, напрямую введите номер программы с помощью цифровых кнопок или выберите ее в меню редактирования программ или в таблице программ.

ПРОСМОТР ПРОГРАММЫ / УПРАВЛЕНИЕ ПРОГРАММАМИ

Вызов таблицы программ

Вы можете проверить сохраняемые в памяти программы, вызвав на экран таблицу программ.



■ Вывод на экран таблицы программ



1 Отображается **Список программ**.

- Вы можете обнаружить, что некоторые программы имеют номера синего цвета. Они были установлены на пропуск при автоматической настройке или в режиме редактирования программ.
- У некоторых программ в таблице программ показан только номер канала и это означает, что отсутствует присвоенное им название станции.

■ Выбор программы в таблице программ

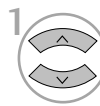

1 Выберите программу.



2 Переключитесь на номер выбранной программы.

■ Просмотр страниц таблицы программ

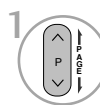

1 Переверните страницы.



2 Возврат к нормальному просмотру телевизора.

Установка любимой программы

■ Выбор любимой программы

Любимые программы — это удобная функция, позволяющая быстро просмотреть программы по своему выбору без ожидания выполнения телевизором сканирования всех программ. Для настройки любимой программы нажмите несколько раз кнопку FAV (Favorite — любимые).



Кроме 42/50PQ1***, 42/50PQ2***, 42/50PQ301*

- 1  или  Выберите необходимую программу.
- 2   Выберите **Любимые программы**.
- 3  Выберите **Любимые программы**.
- 4  Возврат к просмотру телевизора.

- Выбранная программа будет автоматически включена в список любимых программ.

■ Вывод таблицы любимых программ



- 1  Отображение таблицы Favourite Programme (Любимая программа).

ПРОСМОТР ПРОГРАММЫ / УПРАВЛЕНИЕ ПРОГРАММАМИ

INPUT LIST (СПИСОК ВХОДНЫХ СИГНАЛОВ)

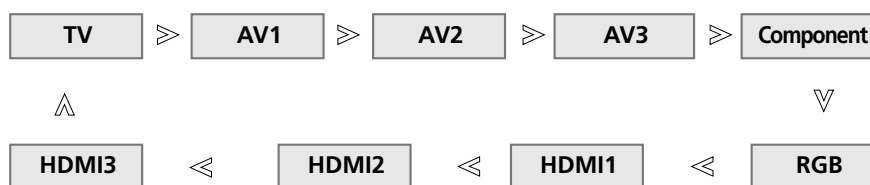
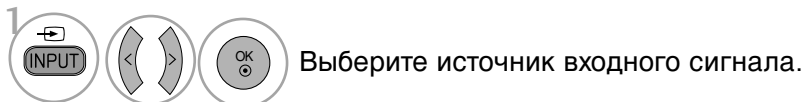

Кроме 42/50PQ1***,
42/50PQ2***, 42/50PQ3***

- Только 42/50PQ1***

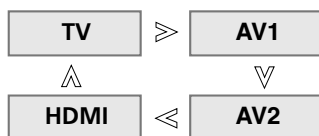

- Имеется также возможность настройки меню вход. (Только 42/50PQ1***, 42/50PQ2***, 42/50PQ301*)

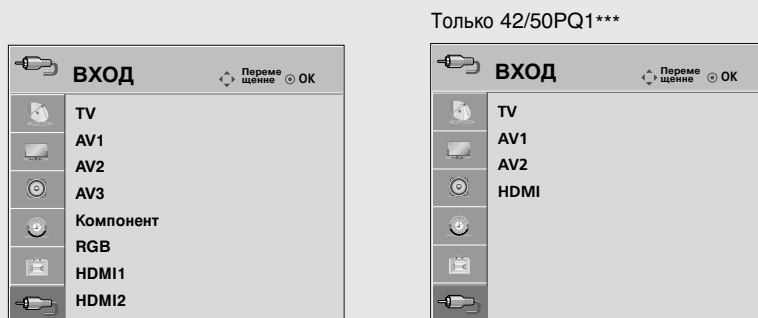

- **TV** : Выберите при просмотре телевизора.
- **AV** : Выберите этот пункт при просмотре сигнала с видеомagneтофона или другого внешнего устройства
- **Компонент** : Выберите при использовании подключения к ПК.
- **RGB** : Выберите при использовании подключения к ПК.
- **HDMI** : Выберите при использовании DVD-проигрывателя или цифровой приставки в зависимости от разъема.



Работает только с устройством, имеющим логотип SIMPLINK. Проверьте наличие логотипа SIMPLINK.

При использовании с другими устройствами с функцией HDMI-CEC телевизор может работать некорректно.

Simplink позволяет управлять записями и воспроизводить их на других видеоустройствах, подключенных к ТВ при помощи кабеля HDMI, не используя дополнительных кабелей и без какой-либо дополнительной настройки.

Если вам не требуется меню SIMPLINK, выберите **ВЫКЛ.**

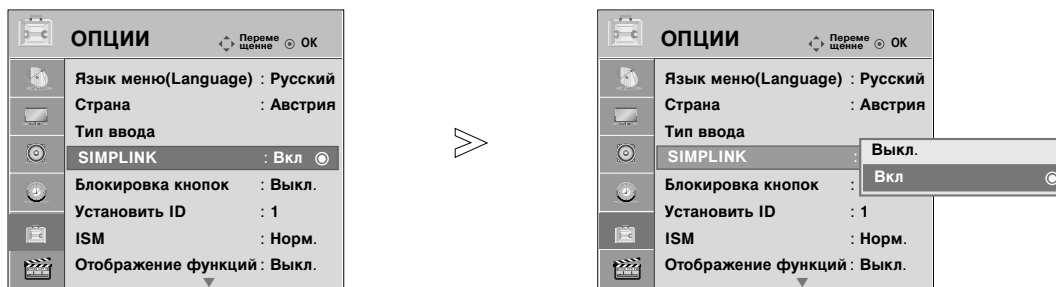

- 1   Выберите **ОПЦИИ**.
- 2   Выберите **SIMPLINK**.
- 3   Выберите **Вкл.** или **Выкл.**
- 4  Сохранить.

- Нажмите кнопку **MENU** (Меню), чтобы вернуться к просмотру телевизора в обычном режиме.
- Нажмите кнопку **RETURN** (Назад), чтобы вернуться к предыдущему экрану меню.

SIMPLINK Functions

Воспроизведение записи/диска

Управление подключенными AV устройствами осуществляется с помощью кнопок  ^ v < > „, ОК, ►, ■, I I, ◀◀ и ▶▶.

Прямое воспроизведение

После подключения видеоустройств к ТВ можно непосредственно управлять этими устройствами и воспроизводить мультимедиа без дополнительных настроек.

Выбор видеоустройства

Позволяет выбрать одно из видеоустройств, подключенных к ТВ, и запустить его для воспроизведения записей.

Отключение всех устройств

При отключении ТВ все подключенные к нему устройства также отключаются.

Переключение аудиовыхода

Предоставляет простой способ переключения аудиовыхода.

Sync Power on (Синхронное включение питания)

Когда подключенное к разъему HDMI устройство с поддержкой функции Simplink начинает воспроизведение, телевизор включается автоматически.

***Устройство, подключенное к ТВ при помощи кабеля HDMI, но не поддерживающее Simplink, не предоставляет такой возможности.**

Примечание. Для работы функции SIMPLINK необходимо использовать кабель HDMI версии выше 1.3 с функцией *CEC. (*CEC — контроль бытовой электроники (Consumer Electronics Control)).

Подключение к домашнему кинотеатру с логотипом SIMPLINK.

- 1 Соедините разъем **HDMI/DVI 1**, **HDMI IN 2** или **HDMI IN 3** (Кроме 42/50PQ2***, 42/50PQ3***) на задней панели телевизора с разъемом выхода HDMI домашнего кинотеатра кабелем HDMI.
- 2 Соедините разъем цифрового выхода аудиосигнала (Audio) на задней панели телевизора с разъемом цифрового входа аудиосигнала домашнего кинотеатра с помощью оптических кабелей.
- 3 Нажав кнопку SIMPLINK, выберите «Home Theater» (Домашний кинотеатр) в меню «Speaker» (Динамик).

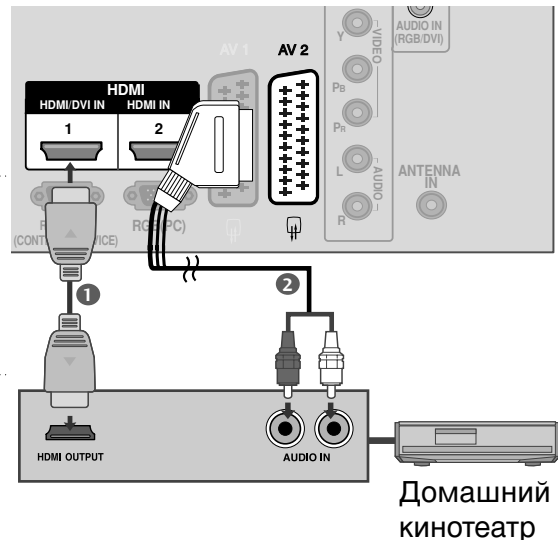

- ▶ При выборе или управлении медиа-устройством с функцией домашнего кинотеатра, динамик автоматически переключается на K' (прослушивание через домашний кинотеатр).

! ПРИМЕЧАНИЕ

- ▶ Подключите кабель HDMI к HDMI/DVI IN или разъему (HDMI выход), расположенному на задней стороне устройства SIMPLINK терминалу HDMI IN.
- ▶ Когда источник сигнала подключается к другому источнику с помощью кнопки INPUT на пульте дистанционного управления, устройство использующее функцию SIMPLINK останавливается.

Меню SIMPLINK

Нажмите кнопки \wedge \vee \lt \gt , затем с помощью кнопки OK выберите нужный источник SIMPLINK.

- 1 **TV viewing (Просмотр ТВ):** переключение на предыдущий канал ТВ независимо от текущего режима.
- 2 **DISC playback (Воспроизведение с диска):** выбор подключенных дисков и запуск воспроизведения. Если доступны несколько дисков, названия дисков будут выведены в нижней части экрана.
- 3 **VCR playback (Воспроизведение VCR):** воспроизведение и управление подключенным VCR.
- 4 **HDD Recordings playback (Воспроизведение записей с HDD):** воспроизведение и управление записями, хранящимися на HDD.
- 5 **Audio Out to Home theatre/Audio Out to TV (Вывод звука на домашний кинотеатр/Вывод звука на ТВ):** выбор динамиков домашнего кинотеатра или ТВ для вывода звука.







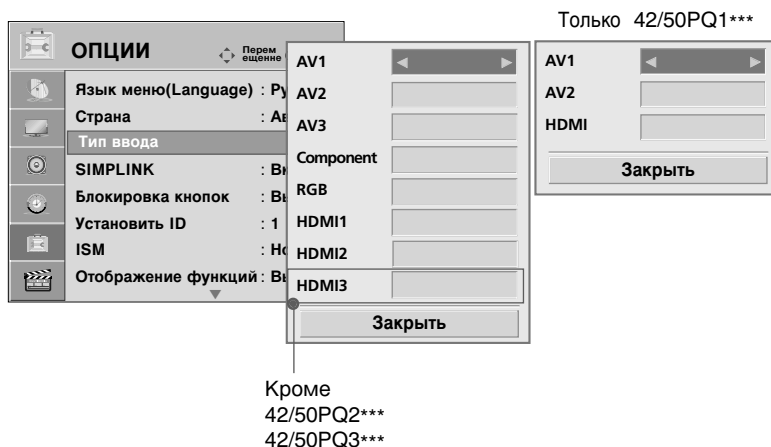
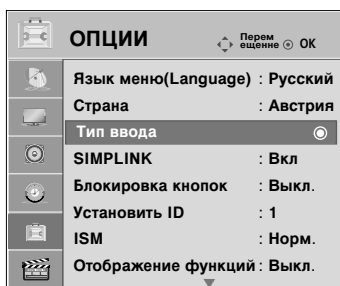

ПРОСМОТР ПРОГРАММЫ / УПРАВЛЕНИЕ ПРОГРАММАМИ

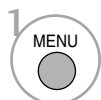
ЯРЛЫКИ ДЛЯ ИСТОЧНИКОВ ВХОДНОГО СИГНАЛА

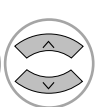
Выберите ярлыки для каждого из источников входного сигнала.

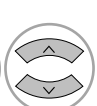

-   Выберите **ОПЦИИ**.
-   Выберите **Тип ввода**.
-   Выберите источник.
-  Выберите ярлык.

- Нажмите кнопку **MENU** (Меню), чтобы вернуться к просмотру телевизора в обычном режиме.
- Нажмите кнопку **RETURN** (Назад), чтобы вернуться к предыдущему экрану меню.

РЕЖИМ AV

Вы можете выбрать оптимальное качество изображения и звука при подключении AV устройств к внешнему входу.

Off (Выкл.)	Отключение AV MODE (режима AV).
Cinema (Кино)	Оптимизация изображения и звука для просмотра фильмов.
Sport (Спорт)	Оптимизация изображения и звука для просмотра спортивных передач.
Game (Игры)	Оптимизация изображения и звука для игр.

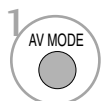
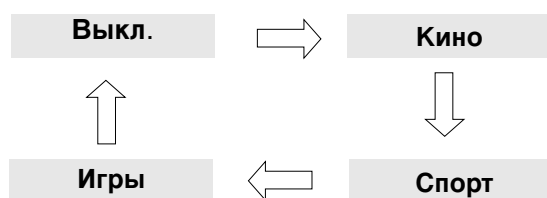

1 Нажмите кнопку **Режим видео** несколько раз, чтобы выбрать желаемый источник.



- Если вы выберете режим Cinema (Кинотеатр) в режиме AV (AV mode), режим Cinema будет выбран как для режима картинки (**Режим изображения**), так и для режима звука (**Режим звучания**) в меню **КАРТИНКА** и меню AUDIO соответственно.
- Если вы выберете «**Выкл.**» в режиме AV, будет выбрана картинка и изображение, которые вы установили первоначально.

- Нажмите кнопку **RETURN** (Назад), чтобы вернуться к просмотру телевизора в обычном режиме.

БЛОКИРОВКА КНОПОК

В телевизоре может быть установлен такой режим работы, при котором его управление может осуществляться только с помощью ПДУ. Эта функция может использоваться для предотвращения несанкционированного использования телевизора.

Телевизор запрограммирован так, что помнит последний использованный режим даже после выключения.

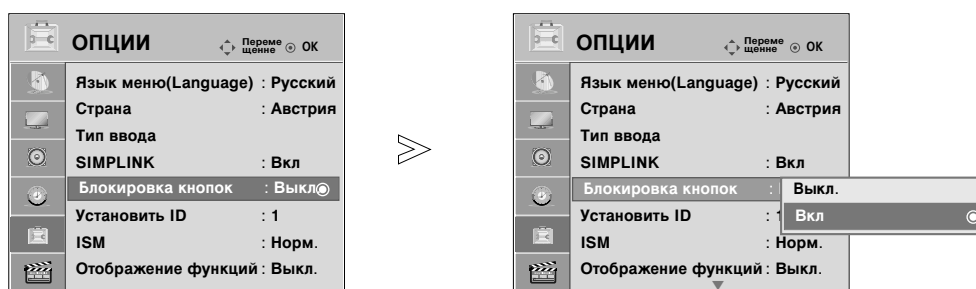

- 1   Выберите **ОПЦИИ**.
- 2   Выберите **Блокировка кнопок**.
- 3   Выберите **Вкл.** или **Выкл..**
- 4  Сохранить.

- Если для функции **Key Lock** (Блокировка клавиш) установлено значение **On**, при выключенном телевизоре нажмите кнопку **INPUT** (Вход), **P ▲** или **▼** (или **P ^ v**) на телевизоре или кнопки **POWER** (Питание), **INPUT** (Вход), **P ^ v** или цифровую кнопку на пульте дистанционного управления для включения телевизора.
- Если при включенной блокировке кнопок во время просмотра телевизора нажать любую кнопку на передней панели, на экране появится надпись `x **Блокировка кнопок вкл.**` (Кроме кнопки **φ / I**).

- Нажмите кнопку **MENU** (Меню), чтобы вернуться к просмотру телевизора в обычном режиме.
- Нажмите кнопку **RETURN** (Назад), чтобы вернуться к предыдущему экрану меню.





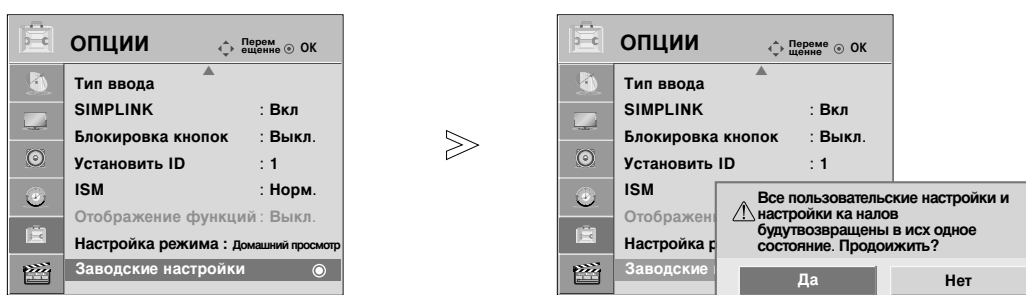

Сброс (возврат к настройкам производителя)

Пользуйтесь этой функцией для оперативного восстановления исходных значений всех пунктов меню.

Этой функцией удаляются все телевизионные программы.

После восстановления первоначальных настроек необходимо перезапустить начальную настройку.



-   Выберите **ОПЦИИ**.
-   Выберите **Заводские настройки**.
-   Выберите **Да**.
-  Запустите восстановление настроек по умолчанию.

- Нажмите кнопку **MENU** (Меню), чтобы вернуться к просмотру телевизора в обычном режиме.
- Нажмите кнопку **RETURN** (Назад), чтобы вернуться к предыдущему экрану меню.

Применение устройства USB

(Кроме 42/50PQ1***, 42/50PQ2***, 42/50PQ301*)

Подключение устройства USB

При подключении устройства USB это всплывающее меню отображается автоматически. В устройстве USB отсутствует возможность добавления новой папки или удаления имеющейся папки.

- Приведенное изображение может отличаться от вашего телевизора.

- 1 Подключите устройство USB к гнездам **USB IN** с боковой стороны телевизора.

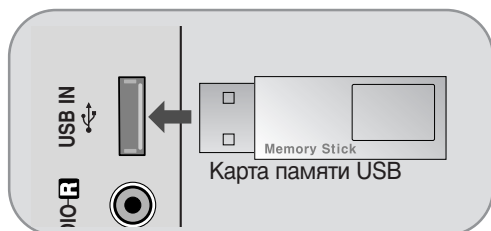

- 2 Выберите **СПИСОК ФОТО**, **СПИСОК МУЗ** или **СПИСОК ФИЛЬМОВ** (Только 42/50PQ6***).

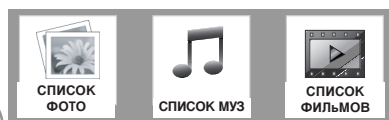

- Данный телевизор поддерживает форматы JPEG, MP3 и SD Divx. (Только 42/50PQ6***)
- Данный телевизор поддерживает форматы JPEG, MP3. (Только 42/50PQ3***)

Извлечение устройства USB

Перед извлечением устройства USB выберите меню **Извлечь USB**.



Меры предосторожности при использовании устройства USB

- ▶ Распознается только устройство USB, предназначенное для хранения информации.
- ▶ Устройство USB, подключенное через коммутатор USB, не распознается.
- ▶ Программа автоматического распознавания может не распознать устройство USB.
- ▶ Может не произойти распознавания устройства USB, для которого используется собственный драйвер.
- ▶ Скорость распознавания зависит от конкретного устройства.
- ▶ Не выключайте телевизор и не извлекайте USB-накопитель, когда работает подключенное USB-устройство. При случайном отсоединении USB-устройства могут быть повреждены хранимые файлы или повреждено само USB-устройство.
- ▶ Избегайте подключения USB-устройства, которое было виртуально создано на ПК. Такое устройство может привести к неисправности аппаратуры или невозможности воспроизведения. Используйте только USB-накопители с нормальными музыкальными файлами или файлами изображений.
- ▶ Используйте только USB-накопители, имеющие файловую систему FAT16, FAT32, NTFS совместимую с ОС Windows. Носитель, отформатированный программой, не поддерживающей Windows, не может быть распознан.
Невозможно удалить данные на устройстве хранения USB в файловой системе NTFS.
- ▶ Включите электропитание USB-накопителя, требующего подключения внешнего источника питания. Если этого не сделать, устройство не может быть распознано.
- ▶ Для подключения USB-устройства используется кабель самого устройства. Распознавание может быть неудачным в случае применения другого кабеля или слишком длинного кабеля.
- ▶ Работа некоторых устройств может не поддерживаться или происходить со сбоями.
- ▶ Поддерживается до 999 файлов и папок. Остальные файлы и папки не будут распознаны.
- ▶ Данные на устройстве хранения USB не распознаются.
Распознаются имена файлов, содержащие до 128 символов латинского алфавита.
- ▶ Выполните резервное копирование важного файла, так как данные устройства USB могут быть повреждены. За операции с данными отвечает пользователь, и вызванные такими операциями неисправности не относятся к повреждению исходных данных устройства.
- ▶ Если устройство USB подключается в режиме ожидания, при включении телевизора автоматически будет загружен специальный жесткий диск.
- ▶ Рекомендуемая емкость — не более 1 Тб для внешнего жесткого диска USB и не более 32 Гб для памяти USB.
- ▶ Телевизору требуется больше времени для определения объема дополнительной памяти.
Если USB-накопитель подключен к устройству, находящемуся в режиме ожидания, время включения устройства будет дольше, чем без накопителя.
- ▶ Любое устройство с емкостью, большей, чем рекомендуемая, возможно, не будет работать правильно.
- ▶ Если внешний жесткий диск USB с функцией «Energy Saving» (Энергосбережение) не работает, выключите жесткий диск и включите для обеспечения его правильной работы.

! ПРИМЕЧАНИЕ

- Приведенное изображение может отличаться от вашего телевизора.
- ▶ Во избежание потери устройства хранения USB используйте разъем USB (продается отдельно), чтобы закрепить устройство в держателе с разъемом USB телевизора.



Список фотографий

Экранное окно может отличаться от окна аппаратуры, находящейся в вашем распоряжении. Изображения представляют собой примеры для помощи в операциях с телевизором.

Поддерживаемый файл с фотографией (*.JPEG)

Линия развертки: Не более 15360 x 8640
Не менее: 64 x 64

- Прогрессивные характеристики
- Имеется возможность воспроизведения только файлов формата JPEG.
- Для формата JPEG поддерживается только базовое сканирование (только SOF0, SOF1).
- Не поддерживаемые файлы отображаются в форме графического изображения.

Компоненты экрана

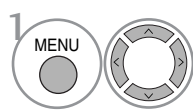

Выберите USB.

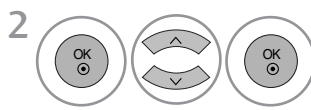

Выберите фотографии.

- 1 Перемещение на файл верхнего уровня.
- 2 Текущая страница/общее число страниц.
- 3 Общее количество помеченных фотографий
- 4 Соответствующие кнопки на пульте дистанционного управления.

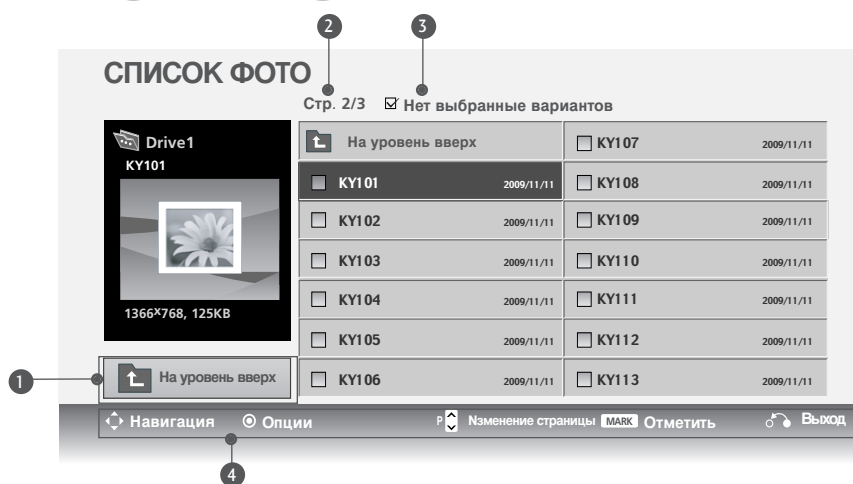

Применение устройства USB

(Кроме 42/50PQ1***, 42/50PQ2***, 42/50PQ301*)

Выбор фотографий и всплывающее меню







- ▶ Кнопка 'Просмотр' : просмотр выбранной позиции.
- ▶ **Выделить все** : отметка всех фотографий на экране.
- ▶ Кнопка 'Снять пометки' : снятие всех отметок.
- ▶ **Стереть** : Удаление выбранной фотографии.
- ▶ **Закрыть** : Закрыть всплывающее меню.

1  Выберите целевую папку или дисковод.

2   Выберите желаемые фотографии.

3  Выведите **Вспл. меню** меню.

4   Выберите желаемое **Вспл. меню** меню.

- Используйте кнопку **P**   для навигации по странице фотографий.
- Кнопкой **MARK** производится отметка или снятие отметки фотографии. При выборе одной или более фотографий можно просматривать как отдельные фотографии, так и организовать слайд-шоу всех фотографий папки.

Меню настройки на полноразмерный экран

Можно настроить показ фотографий с устройства USB на полноразмерном экране. Подробные операции приводятся на полноразмерном экране просмотра фотографий.

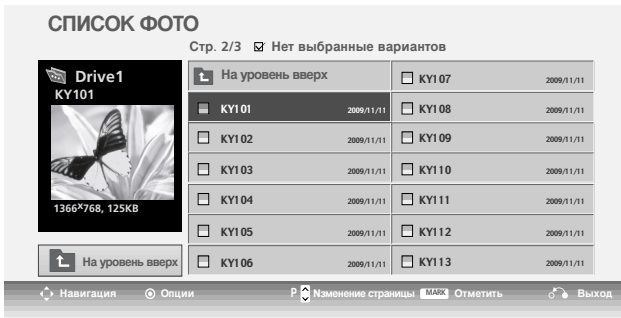



Соотношение сторон фотографии может повлиять на размер фотографии, воспроизводимой на полноразмерном экране. Нажмите кнопку **RETURN** (Назад), чтобы вернуться к просмотру телевизора в обычном режиме.

- 1  Выберите целевую папку или дисковод.
- 2   Выберите желаемые фотографии.
- 3  Выведите **Вспл. меню** меню.
- 4  Выберите **Просмотр**.
- 5  Выбранная фотография отображается в натуральную величину.

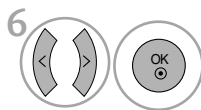
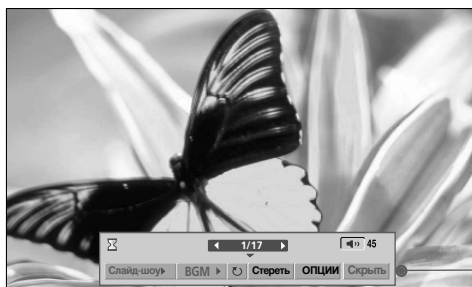

Применение устройства USB

(Кроме 42/50PQ1***, 42/50PQ2***, 42/50PQ301*)



6 Выберите **Слайд-шоу**, **BGM**,  (**Rotate**), **Стереть**, **Опции** или **Скрыть**.

- Предыдущая или следующая фотография выбирается кнопкой < > .
- Выбор и управление меню полноразмерного экрана производится кнопкой < > .

- ▶ **Слайд-шоу** : если не выбрана ни одна фотография, в слайд-шоу будут показаны все фотографии текущей папки. Во время слайд-шоу воспроизводятся выбранные фотографии.
 - В пункте **Опции** задается продолжительность слайд-шоу.
- ▶ **BGM** : музыкальное сопровождение показа фотографий на полном экране.
 - Задайте устройство BGM и музыкальный альбом в пункте **Опции**.
- ▶  (**Rotate**) : поворот фотографий.
 - Поворот фотографии на 90°, 180°, 270°, 360° по часовой стрелке.
- ▶ **Стереть** : Удалить фотографии.
- ▶ **Опции** : задание скорости слайд-шоу и музыкальной папки.
 - Кнопкой < > ^ v и нажатием кнопки **OK** задается значение. Затем производится сохранение параметров переходом к  и нажатием кнопки **OK**.
 - Невозможно задать музыкальную папку при воспроизведении BGM.
- ▶ **Скрыть** : меню убирается с полноразмерного экрана.
 - Чтобы восстановить меню на полноразмерном экране, вновь нажмите кнопку **OK**.

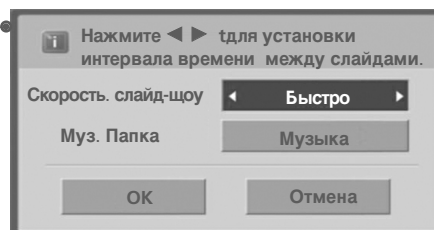

Список музыки

В музыкальных файлах (*.MP3) могут содержаться ограничения, связанные с защитой авторских прав. Воспроизведение таких файлов может оказаться невозможным на этой аппаратуре.

Аппаратура позволяет воспроизводить музыкальный файл с устройства USB.

Экранное окно может отличаться от окна аппаратуры, находящейся в вашем распоряжении. Изображения представляют собой примеры для помощи в операциях с телевизором.

Поддерживаемые АУДИОФАЙЛЫ (*.MP3)

Скорость передачи: 32k ~ 320Кбит/с

- Частота выборки MPEG1 Layer 3: 32k ~ 48кГц

Screen Components

1 MENU Выберите USB.

2 OK Выберите **Аудио**.

3 Стр. 2/3 Нет выбранные вариантов

4

1 Перемещение на файл верхнего уровня.
 2 Текущая страница/общее число страниц.
 3 Общее число отмеченных музыкальных файлов.
 4 Соответствующие кнопки на пульте дистанционного управления.

Название	Продолжительность
На уровень вверх	
Aisensi	03:28
Kimigamatteirukara	03:46
Metamorpoze	04:17
mind forest	04:35
Sunano zyuzika ~ Interlude ~	03:15

На уровень вверх

Навигация Опции Изменение страницы MARK Отметить Выход

Применение устройства USB

(Кроме 42/50PQ1***, 42/50PQ2***, 42/50PQ301*)

Выбор музыки и всплывающее меню

Как показано, на одной станции перечисляются до 6 названий музыкальных произведений.

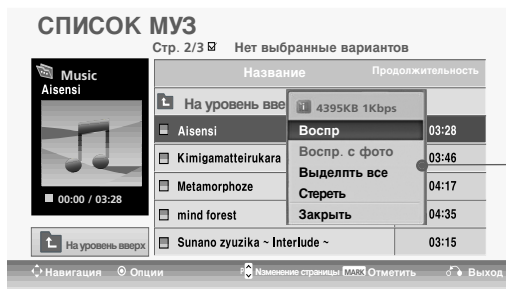

- ▶ **Воспр.** (During stop): воспроизведение выбранного музыкального файла. По окончании воспроизведения одного музыкального произведения начинается воспроизведение следующего выбранного произведения. Если не отмечено ни одно произведение, последовательно воспроизводится вся музыка папки.
- ▶ **Play Marked**(Воспр. отмеч.): воспроизведение выбранных музыкальных файлов. По окончании воспроизведения одного музыкального произведения автоматически начинается воспроизведение следующего выбранного произведения.
- ▶ **Стоп** (During playback): прекращение воспроизведения.
- ▶ **Воспр. с фото** : начните воспроизведение выбранной музыки, затем перейдите в список фотографий.
- ▶ **Выделить все**: отметка всех музыкальных файлов папки.
- ▶ **Снять пометки**: снятие отметки всех музыкальных файлов папки.
- ▶ **Стереть** : Удаление выбранной фотографии.
- ▶ **Закреть** : Закрыть всплывающее меню.

-  Выберите целевую папку или диск.
-  Выберите желаемые файлы.
-  Выведите **Вспл.** меню.
-  Выберите желаемое **Вспл.** меню.

- Используйте кнопку **P** \wedge \vee для навигации по странице с музыкальными файлами.
- Кнопкой **MARK** производится отметка или снятие отметки музыкального произведения. При выборе одного или более произведений можно прослушивать их последовательно. Например, при необходимости повторного воспроизведения только одного музыкального произведения отметьте его и начните воспроизведение. Если не отмечено ни одно произведение, последовательно воспроизводится вся музыка папки.

- Если не нажимать никаких кнопок при воспроизведении, в качестве хранителя экрана будет использоваться окно с информацией о воспроизводимом файле (показанное на нижнем рисунке).
- Хранитель экрана
Хранитель экрана предотвращает повреждение пикселей матрицы дисплея при длительном отображении неподвижного изображения.

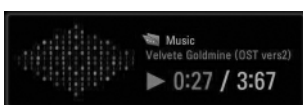

! ПРИМЕЧАНИЕ

- ▶ При воспроизведении музыки за названием музыкального файла отображается иконка 🎵.
- ▶ Поврежденный музыкальный файл не воспроизводится, при этом продолжительность воспроизведения отображается как **00:00**.
- ▶ Музыкальные файлы с встроенной защитой авторских прав, загруженные из платных служб, не будут воспроизводиться, на позиции вместо продолжительности воспроизведения будет отображаться несоответствующая информация.
- ▶ Хранитель экрана исчезает с нажатием кнопок **OK**, **■**.
- ▶ На данном телевизоре невозможно воспроизводить музыкальные файлы размером менее 32 Кбайт.
- ▶ В этом режиме действуют также кнопки пульта ДУ **Воспр.**(▶), **Pause**(||), **■**, **▶▶**, **◀◀**.
- ▶ Для перехода к следующей музыкальной композиции можно использовать кнопку **▶▶**, для перехода к предыдущей музыкальной композиции - кнопку **◀◀**.

Применение устройства USB

(Кроме 42/50PQ1***, 42/50PQ2***, 42/50PQ301*)

Список фильмов (Только 42/50PQ6***)

Список фильмов отображается после обнаружения устройства USB. Он используется при воспроизведении файлов фильмов на телевизоре.

Отображает фильмы в папке устройства USB и поддерживает воспроизведение.

Позволяет воспроизвести все фильмы в папке или необходимые пользователю файлы.

Изменение, например удаление или добавление, не допускается.

Список фильмов отображает информацию о папке и файле Divx.

Поддерживает до четырех дисков.

Поддержка видеофайлов (*.avi/*.Divx)

Видеоформат: MPEG1, MPEG2, MPEG4 (Не поддерживаются форматы Microsoft MPEG4-V2, V3), DivX 3.xx, DivX 4.xx, DivX 5.xx, DivX VOD (DRM), XviD, DivX 6.xx(Playback)

Аудиоформат: Mpeg, Mp3, PCM, Dolby Digital.

Частота дискретизации: 32k ~ 48кГц

Битовая скорость передачи: 32k ~ 320kbps

Формат субтитров: *.smi/ *.srt/ *.sub (MicroDVD, SubViewer 2.0)/ *.ass/ *.ssa/*.txt (система субтитров DVD)

- Формат DivX может не воспроизводиться в зависимости от его типа или способа записи.
- Если аудио- и видеосигналы в записанном файле не чередуются, на выходе будет либо видео-, либо аудиосигнал.
- **Максимальная битовая скорость передачи воспроизводимого файла DivX — 4Mbps.**
- Максимальное значение FPS (Frame Per Second — кадров в секунду) доступно только на уровне SD. В зависимости от разрешения используется частота кадров 25 кадров/с (720*576) или 30 кадров/с (720*480).
- Файлы с частотой кадров выше 25 или 30 кадров/с могут не воспроизводиться правильно.
- Файлы, закодированные с помощью GMC (Global Motion Compensation — общая компенсация движения), могут не воспроизводиться.
- Файлы субтитров с нарушенным порядком последовательности могут не отображаться.

Расширение	Декодер видеосигнала	Аудиокодек	Аудиокодек
mpg, mpeg, mpe, vob, dat	MPEG1, MPEG2	AC3, MPEG, MP3, PCM	
Avi, divx, m4v	MPEG 4-SP, MPEG4-ASP, Divx 3.xx, Divx 4.xx, Divx 5.xx, Divx 6.xx(Playback), Xvid	AC3, MPEG, MP3, PCM	720x576@25p 720x480@30p

Компоненты экрана

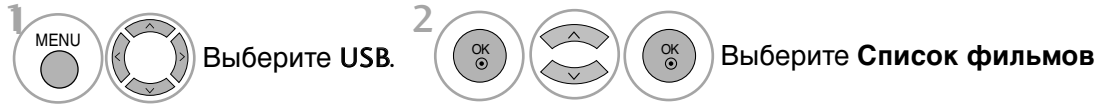

- 1 Перемещение на файл верхнего уровня.
- 2 Текущая страница/общее число страниц.
- 3 Общее количество отмеченных названий фильмов
- 4 Соответствующие кнопки на пульте дистанционного управления.

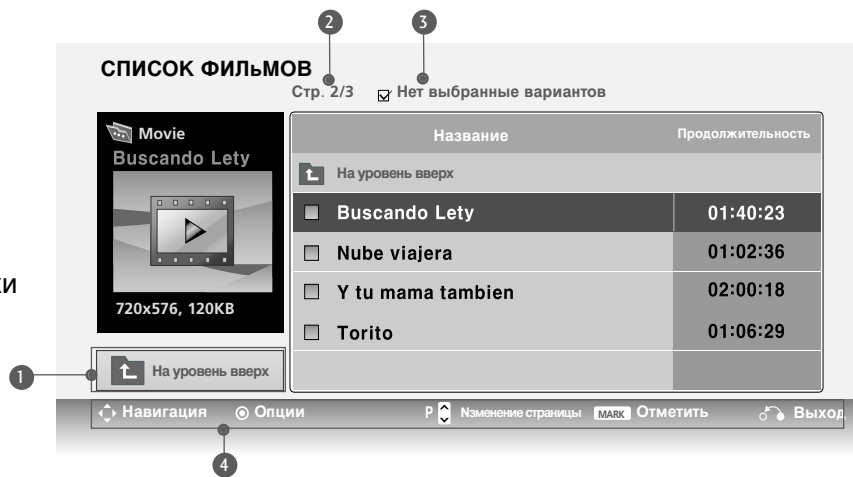

! ПРИМЕЧАНИЕ

- ▶ Файл фильма DivX и его файл субтитров должны находиться в одной папке.
- ▶ Для отображения субтитров необходимо, чтобы имя файла субтитров совпадало с именем видеофайла.
- ▶ При просмотре фильма используйте клавиши влево и вправо (< / >) для перемещения вперед или назад к определенным кадрам.
(Клавиши влево и вправо (< / >) могут не работать при просмотре некоторых файлов.)

Применение устройства USB

(Кроме 42/50PQ1***, 42/50PQ2***, 42/50PQ301*)

Выбор фильма и всплывающее меню

Как показано на рисунке, на каждой странице отображается до 6 названий фильмов.

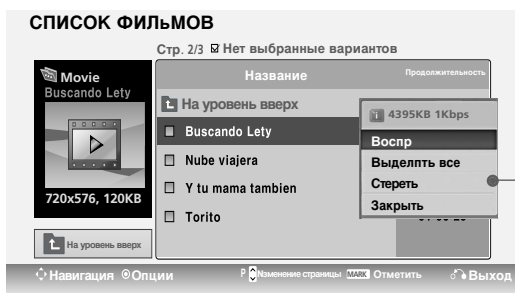
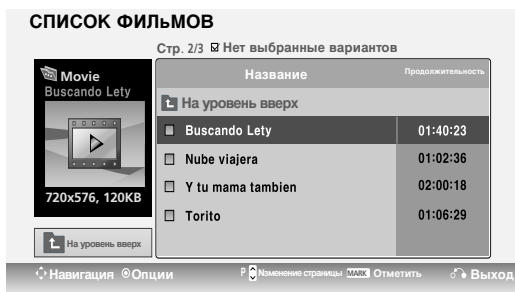

- ▶ **Воспр.** : воспроизведение выбранных фильмов. Во время изменения экрана выполняется воспроизведение Divx.
- ▶ **Play Marked**(Воспроизвести отмеченные) : воспроизведение выбранных фильмов. По завершении воспроизведения фильма автоматически начнется воспроизведение следующего выбранного фильма.
- ▶ **Stop Play** (Стоп) (во время воспроизведения): остановка воспроизведения фильмов.
- ▶ **Выделить все**: отметка всех фильмов в папке.
- ▶ **Снять пометки**: снятие отметок со всех отмеченных фильмов.
- ▶ **Стереть** : удаление выбранных названий фильмов.
- ▶ **Закрыть** : закрытие всплывающего меню.



1 Выберите целевую папку или дисковод.

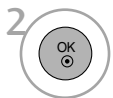

2 Выберите названия нужных фильмов.

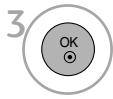

3 Выведите **Вспл. меню** меню.



4 Выберите желаемое **Вспл. меню** меню.

- Если формат файлов не поддерживается, отображается соответствующее сообщение. Неправильный формат файла.

Язык звука и субтитров DivX

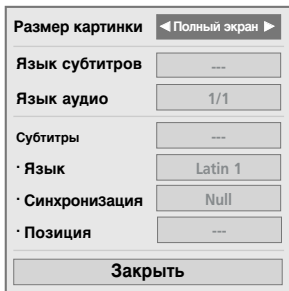

Язык субтитров	Latin1	French, Spanish, Catalan Basque, Portuguese, Italian, Albanian, Rhaeto-Romanic, Dutch, German, Danish, Swedish, Norwegian, Finnish, Faroese, Icelandic, Irish, Scottish, English
	Latin2	Czech, Hungarian, Ploish, Romanian, Croatian, Slovak, Slovenian, Sorvian
	Latin4	Estonian, the Baltic languages Latvian(Lettish) and Lithuanian, Greenlandic and Lappish
	Latin5	English, Trukish
	Кириллический	Bulgarian, Byelorussian, Macedonian, Russian, Serbian and pre-1990 (no ghe with upturn) Ukrainian
	Греческий	English, modern Greek
	Hebrew	English, modern Hebrew
	Chinese	Chinese
	Thai	Thai
	Arabic	English, Arabic

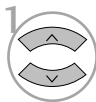

Выберите нужную функцию.



Выберите **Размер картинки, Язык субтитров, Язык аудио, Субтитры, Язык, Синхронизация** или **Позиция**.

- Это сообщение отображается при нажатии **КРАСНОЙ** кнопки во время воспроизведения DivX.
- **Размер картинки** : Выбор необходимого формата изображения во время воспроизведения фильма.
- **Язык аудио & Язык субтитров** : Изменение языковой группы звука/титров во время воспроизведения фильма.
- **Синхронизация** : Настройка синхронизации времени титров от -10 секунд до ~ +10 секунд с шагом в 0,5 с во время воспроизведения.
- **Позиция** : Изменение положения титров назад или вперед во время воспроизведения фильма.

- Нажмите кнопку **MENU** (Меню), чтобы вернуться к просмотру телевизора в обычном режиме.
- Нажмите кнопку **RETURN** (Назад), чтобы вернуться к предыдущему экрану меню.

! ПРИМЕЧАНИЕ

- ▶ Некоторые специальные символы в субтитрах не поддерживаются.
- ▶ Теги HTML в субтитрах не поддерживаются.
- ▶ Субтитры недоступны для неподдерживаемых языков.

Использование пульта дистанционного управления

◀◀ / ▶▶	<p>При воспроизведении: Повторно нажимайте кнопку REW(◀◀) (ОБРАТНАЯ ПЕРЕМОТКА) для ускорения ◀◀ -> ◀◀◀ -> ◀◀◀◀ -> ◀◀◀◀◀ -> ◀◀◀◀◀◀ . Повторно нажимайте кнопку «FF» (ПЕРЕМОТКА ВПЕРЕД)(▶▶) для ускорения ▶▶-> ▶▶▶ -> ▶▶▶▶ -> ▶▶▶▶▶ -> ▶▶▶▶▶▶ .</p> <ul style="list-style-type: none"> ▪ Каждое нажатие этих кнопок увеличивает скорость перемотки вперед/назад.
II	<p>Во время воспроизведения нажмите кнопку «Pause»(Пауза)(II). <ul style="list-style-type: none"> ▪ Отображается текущий кадр. </p>
< >	<ul style="list-style-type: none"> ▪ При использовании кнопки < или > во время воспроизведения на экране появится курсор, указывающий положение.
PLAY(▶)	<p>Нажмите кнопку «PLAY» (ВОСПРОИЗВЕДЕНИЕ)(▶), чтобы возобновить обычное воспроизведение.</p>

Применение устройства USB

(Кроме 42/50PQ1***, 42/50PQ2***, 42/50PQ301*)

Код регистрации DivX (Только 42/50PQ6***)

Подтвердите код регистрации DivX телевизора. С помощью этого регистрационного номера можно приобрести фильмы на веб-узле www.divx.com/vod.

Воспроизведение файлов DivX, приобретенных с использованием регистрационного кода для другого телевизора, не допускается. (Воспроизводятся только файлы DivX, соответствующие регистрационному коду приобретенного телевизора.)

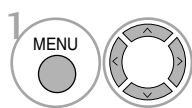
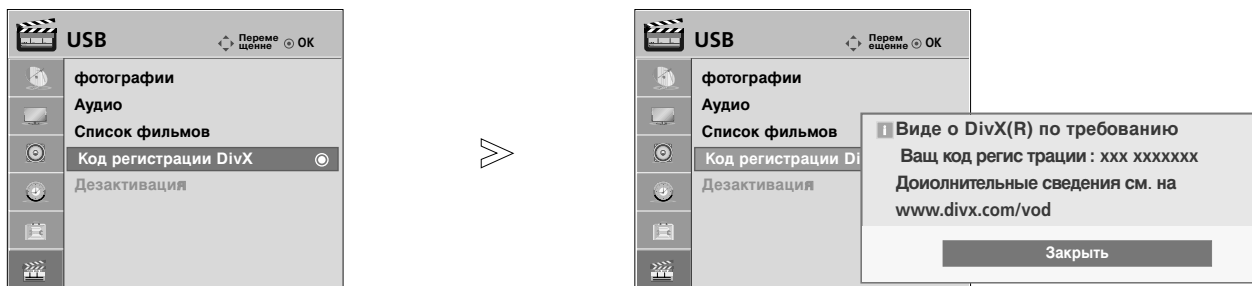

1 Выберите USB.

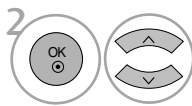

2 Выберите Код регистрации DivX .



3 Отобразите Код регистрации DivX.

- Нажмите кнопку **MENU** (Меню), чтобы вернуться к просмотру телевизора в обычном режиме.
- Нажмите кнопку **RETURN** (Назад), чтобы вернуться к предыдущему экрану меню.

«Сертификация DivX для воспроизведения видео в формате DivX, включая содержимое повышенного качества»



О DIVX VIDEO : DivX® — это цифровой видеоформат, созданный компанией DivX, Inc. Данное устройство имеет официальный сертификат DivX, гарантирующий воспроизведение видео в формате DivX. Посетите веб-узел www.divx.com для получения дополнительной информации и загрузки программного обеспечения для преобразования видео в формат DivX.

О DIVX VIDEO-ON-DEMAND : Данное устройство DivX Certified® необходимо зарегистрировать для воспроизведения содержимого DivX Video-on-Demand (VOD). Чтобы создать код регистрации, перейдите в раздел DivX VOD меню настройки устройства. Перейдите по адресу vod.divx.com и используйте этот код для завершения процесса регистрации и получения дополнительной информации о DivX VOD.

! ПРИМЕЧАНИЕ

Поддерживаемый файл фильма

Разрешение: меньше 720x576 (ШxВ) пикселей.

Частота кадров: меньше 30 кадров/с

- ▶ Видеокодек: MPEG1, MPEG2, MPEG4(Не поддерживаются форматы Microsoft MPEG4-V2, V3), DivX3.xx, DivX4.xx, DivX5.xx, DivX VOD(DRM), XviD, DivX 6.xx(Playback)
- ▶ При загрузке некоторые кнопки, возможно, работать не будут.
- ▶ В случае использования кода регистрации DivX другого устройства арендованный или приобретенный файл DivX невозможно воспроизвести. Поэтому всегда используйте код регистрации DivX, назначенный данному устройству.

Отключение (Только 42/50PQ6***)

Удалите существующие данные о проверке подлинности, чтобы получить новые данные о проверке подлинности пользователя DivX для телевизора. После выполнения этой функции для просмотра файлов с цифровыми правами DivX DRM требуется повторная проверка подлинности пользователя DivX.



-   Выберите **USB**.
-   Выберите **Деактивация**.
-   Выберите **Да** или **Нет**.
- 

- Нажмите кнопку **MENU** (Меню), чтобы вернуться к просмотру телевизора в обычном режиме.
- Нажмите кнопку **RETURN** (Назад), чтобы вернуться к предыдущему экрану меню.

КОНТРОЛЬ ИЗОБРАЖЕНИЯ

УПРАВЛЕНИЕ РАЗМЕРОМ ИЗОБРАЖЕНИЯ (КОЭФФИЦИЕНТОМ ПРОПОРЦИОНАЛЬНОСТИ)

Вы можете просматривать изображение в различных форматах; **16:9, Исходный, Обычный, 4:3, 14:9, Увеличение** и **Кино УВЕЛИЧЕННЫЙ1**.

Если на экране в течение длительного времени остается фиксированная картинка, она может "отпечататься" на нем.

1   Выберите **Формат изображения**.

2  Выберите желаемый формат изображения.

• **Формат изображения** можно также настроить с помощью меню **КАРТИНКА** или **Q. Menu** (Быстрое меню).

• 16:9

Выбрав этот формат, можно отрегулировать изображение так, чтобы оно в линейной пропорции заполняло по горизонтали весь экран (используется для просмотра DVD в формате 4:3).



• Обычный

Когда ваш телевизор принимает широкоэкранный сигнал, он автоматически изменяется в формат передаваемого изображения.

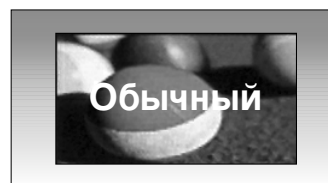

• Исходный

Следующий вариант позволит вам просматривать изображения лучшего качества без потери оригинальной картинки изображения высокого разрешения.

Примечание: При наличии шумов на оригинальной картинке вы можете увидеть шум с края.

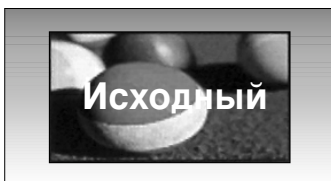

• 4:3

При выборе этого формат можно просмотреть изображение в формате 4:3, а по краям справа и слева появятся серые полосы.



• **14:9**

Вы можете просматривать изображение формата 14:9 или смотреть обычную ТВ программу в этом формате. формат 14:9 показывает так же как и формат 4:3, но увеличен в лево и в право.



• **Увеличение**

Позволяет просматривать изображение, заполняющее весь экран, без преобразования. Однако верхняя и нижняя части изображения будут обрезаны.

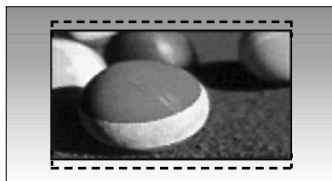

• **Кино УВЕЛИЧЕННЫЙ1**

Выберите Масштаб кинотеатра, если необходимо преобразовать изображение: растянуть его по горизонтали и обрезать по вертикали.

Изображение выводится как промежуточный вариант между преобразованием и заполнением экрана. Диапазон подстройки: 1–16.

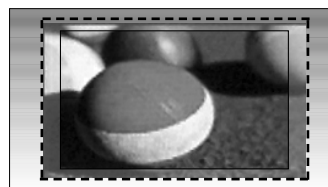

! ПРИМЕЧАНИЕ

- ▶ В режиме Компонентный или HDMI можно выбрать только значения 4:3, 16:9 (широкий экран), 14:9, Увеличение, Масштаб при просмотре фильмов.
- ▶ В режиме RGB можно выбрать только значения **4:3** и **16:9** (Широкий экран).
- ▶ В режиме HDMI/Component доступна функция Исходный.

КОНТРОЛЬ ИЗОБРАЖЕНИЯ

энергосбережение

Этот режим экономит потребление энергии плазменным дисплеем. Стандартная заводская настройка отвечает требованиям стандарта Energy Star и обеспечивает комфортный уровень просмотра в домашних условиях. Чтобы увеличить яркость экрана, можно настроить уровень энергосбережения или режим отображения.

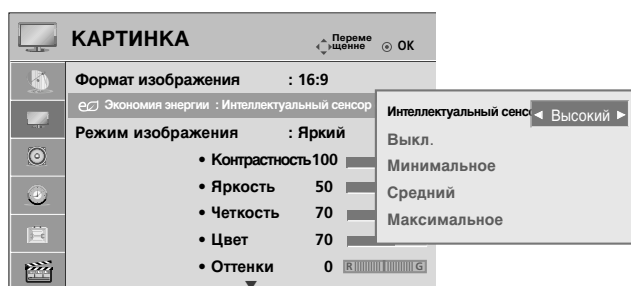



энергосбережение

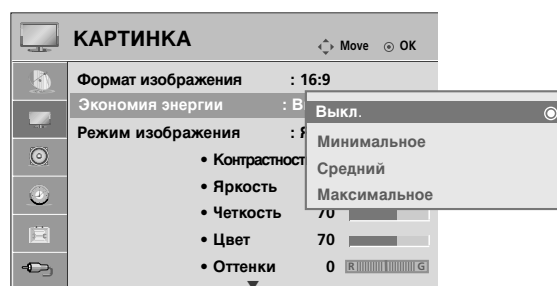

(Только 42/50PQ1***)

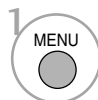
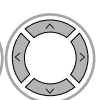
Эта функция сокращает расход электроэнергии.



1   Выберите **КАРТИНКА**.

2   Выберите  **Экономия энергии**.

3   Выберите **Интеллектуальный сенсор**, **Выкл.**, **Минимальное**, **Средний** или **Максимальное**.

При выборе **Интеллектуальный сенсор**,

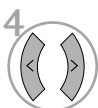

4  Выберите **Низкий**, **Средний** или **Высокий**.

(Кроме 42/50PQ1***)

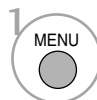
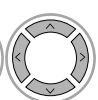
- При включенной функции Интеллектуального сенсора наиболее подходящее изображение автоматически настраивается в зависимости от окружающих условий.
- **Интеллектуальный сенсор** : функция регулирования изображения в соответствии с окружающим освещением.

1   Выберите **КАРТИНКА**.

2   Выберите **энергосбережение**.

3   Выберите **Выкл.**, **Минимальное**, **Средний** или **Максимальное**.



- Нажмите кнопку **MENU** (Меню), чтобы вернуться к просмотру телевизора в обычном режиме.
- Нажмите кнопку **RETURN** (Назад), чтобы вернуться к предыдущему экрану меню.

СТАНДАРТНЫЕ НАСТРОЙКИ ПАРАМЕТРОВ ИЗОБРАЖЕНИЯ

Режим отображения-стандартные настройки

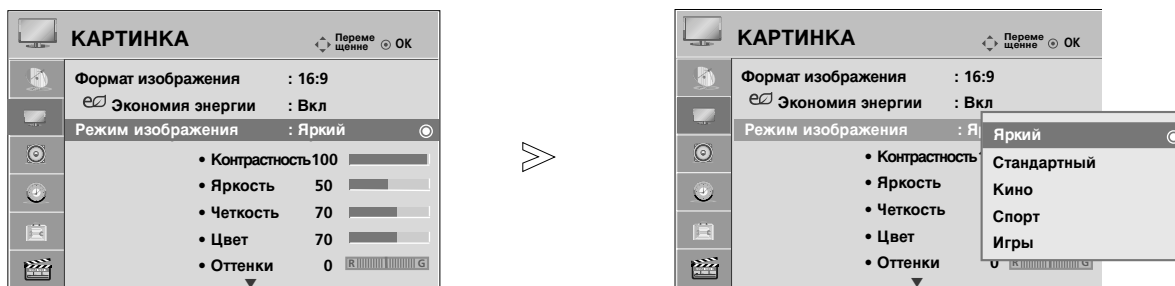
- Яркий** Увеличение контрастности, яркости, цветов и резкости для создания красочного изображения.
- Стандартный** Наиболее используемое состояние экрана.
- Кино** Оптимизация изображения для просмотра фильмов.
- Спорт** Оптимизация изображения для просмотра спортивных передач.
- Игры** Оптимизация изображения для игр.



- 1   Выберите **КАРТИНКА**.
- 2   Выберите **Режим изображения**.
- 3   Выберите **Яркий, Стандартный, Кино, Спорт или Игра**

- Меню **Режим изображения** служит для настройки качества изображения. Выберите заданное значение в меню **Режим изображения** на основе категории программы.
- Кроме того, вы можете настроить **Режим изображения в Q. Меню**.





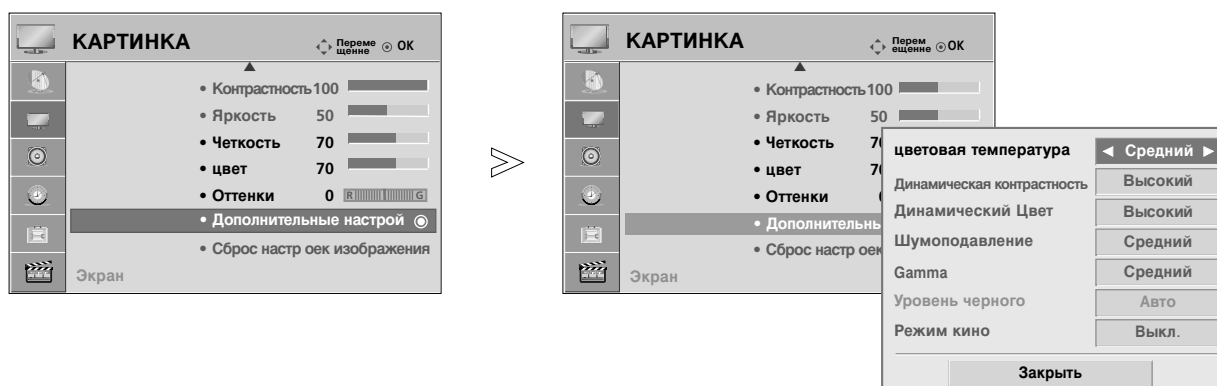

- Нажмите кнопку **MENU** (Меню), чтобы вернуться к просмотру телевизора в обычном режиме.
- Нажмите кнопку **RETURN** (Назад), чтобы вернуться к предыдущему экрану меню.

КОНТРОЛЬ ИЗОБРАЖЕНИЯ

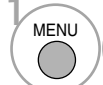
Автоматическое управление тоном экрана (Прохладный/ Средний/ Теплый)

Выберите один из трех вариантов автоматической настройки цвета. Повысьте температуру, чтобы подчеркнуть теплые цвета, такие как красный, или понизьте температуру, чтобы сделать цвета менее интенсивными, добавив синего.



-   Выберите **КАРТИНКА**.
-   Выберите **Дополнительные настройки**.
-   Выберите **цветовая температура**.
-  Выбор значения **Прохладный, Средний или Теплый**.

- Нажмите кнопку **MENU** (Меню), чтобы вернуться к просмотру телевизора в обычном режиме.
- Нажмите кнопку **RETURN** (Назад), чтобы вернуться к предыдущему экрану меню.

РУЧНАЯ НАСТРОЙКА ИЗОБРАЖЕНИЯ

РЕЖИМ ИЗОБРАЖЕНИЯ-параметр ПОЛЬЗОВАТЕЛЬ

- **Контрастность**

Настраивает разницу между темными и светлыми уровнями изображения.

- **Яркость**

Увеличивает или уменьшает количество белого в изображении.

- **Четкость**

Изменяет уровень четкости границ между светлыми и темными областями изображения. Чем ниже уровень, тем размытее изображение.

- **Цвет**

Изменяет интенсивность цветов.



- **Оттенки**

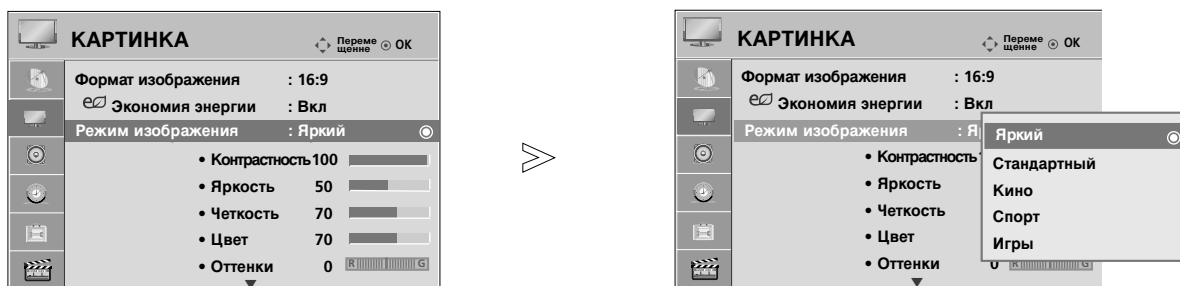

Изменяет соотношение красного и зеленого цветов.





1   Выберите **КАРТИНКА**.

2   Выберите **Режим изображения**.

3   Выберите **Яркий**, **Стандартный**, **Кино**, **Спорт** или **Игра**

4   Выберите **Контрастность**, **Яркость**, **Четкость**, **цвет** или **Оттенки**.

5   Проведите соответствующую настройку.

- Нажмите кнопку **MENU** (Меню), чтобы вернуться к просмотру телевизора в обычном режиме.
- Нажмите кнопку **RETURN** (Назад), чтобы вернуться к предыдущему экрану меню.

! ПРИМЕЧАНИЕ

▶ В режиме RGB-PC нельзя настроить цвет, резкость и оттенок до нужного уровня.

КОНТРОЛЬ ИЗОБРАЖЕНИЯ

ТЕХНОЛОГИЯ УЛУЧШЕНИЯ КАЧЕСТВА ИЗОБРАЖЕНИЯ

Динамическая контрастность (Выкл./Низкий/Высокий)

Настройка контрастности с использованием оптимального уровня для данной яркости экрана. Градация контрастности реализуется путем увеличения яркости ярких участков и затемнения темных участков. Эта функция относится к динамической контрастности и повышает эффект присутствия, который достигается использованием элементов управления контрастностью с затемнением и другими входными сигналами

Динамический Цвет (Выкл./Низкий/Высокий)

Настройка цвета для живого, богатого и четкого отображения. Эта функция делает оттенки более сочными, повышая их насыщенность и яркость так, что красный, синий, зеленый и белый цвета смотрятся более живыми.

Шумоподавление (Выкл./Низкий/Средний/Высокий)

Подавление помех на изображении без ухудшения качества. Эта функция используется также для подавления рекурсивных помех и помех MPEG (рябь/квадратики).

Gamma (Низкий/Средний/Высокий)

Можно настроить яркость темных участков изображения и участков среднего уровня серого.

- **Низкий** : повышение яркости темных и средних участков изображения.
- **Средний**: исходная градация яркости изображения.
- **Высокий**: понижение яркости темных и средних участков изображения.



1 MENU Выберите **КАРТИНКА**.

2 OK Выберите **Дополнительные настройки**.

3 OK Выберите **Динамическая контрастность**, **Динамический Цвет**, **Шумоподавление** или **Gamma**.

4 Выберите желаемый звук.

- Нажмите кнопку **MENU** (Меню), чтобы вернуться к просмотру телевизора в обычном режиме.
- Нажмите кнопку **RETURN** (Назад), чтобы вернуться к предыдущему экрану меню.

ДОПОЛНИТЕЛЬНЫЕ НАСТРОЙКИ — УРОВЕНЬ ЧЕРНОГО (ТЕМНОГО)

Затемнение темных участков изображения.

Эта функция работает в следующих режимах: TV, AV, Компонент или HDMI.

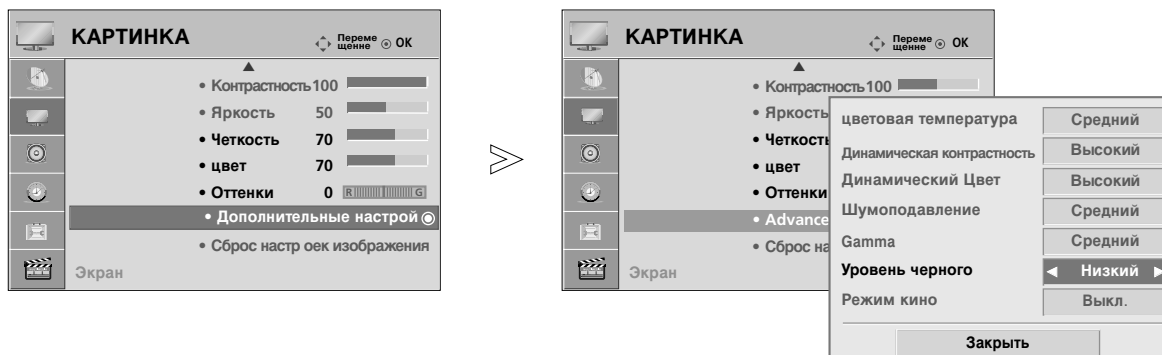

- 1   Выберите **КАРТИНКА**.
- 2   Выберите **Дополнительные настройки**.
- 3   Выберите **Уровень черного**.
- 4   Выберите **Низкий** или **Высокий**.

- **Низкий** : Экран становится темней.
- **Высокий** : Экран становится ярче.
- **Авто** : Автоматическая регулировка уровня черного (увеличение или уменьшение).

- Нажмите кнопку **MENU** (Меню), чтобы вернуться к просмотру телевизора в обычном режиме.
- Нажмите кнопку **RETURN** (Назад), чтобы вернуться к предыдущему экрану меню.







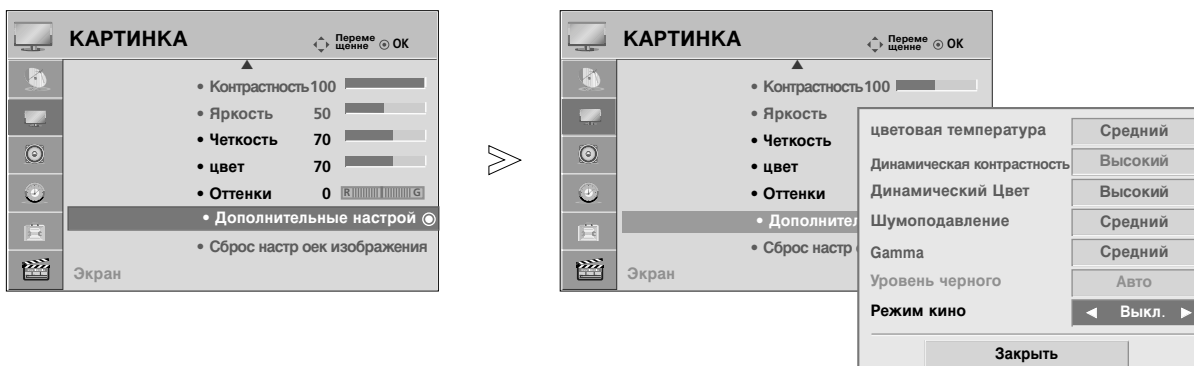

КОНТРОЛЬ ИЗОБРАЖЕНИЯ

усовершенствованный - режим кино

Более естественное изображение видеоклипов.

Эта функция работает только в режимах TV, AV и Компонент 480i/576i.



- 1   Выберите **КАРТИНКА**.
- 2   Выберите **Дополнительные настройки**.
- 3   Выберите **Режим кино**.
- 4   Выберите **Вкл.** или **Выкл.**.
- 5 

- Нажмите кнопку **MENU** (Меню), чтобы вернуться к просмотру телевизора в обычном режиме.
- Нажмите кнопку **RETURN** (Назад), чтобы вернуться к предыдущему экрану меню.

СБРОС НАСТРОЕК ИЗОБРАЖЕНИЯ

Настройки выбранных режимов изображения изменяются на заводские настройки по умолчанию.

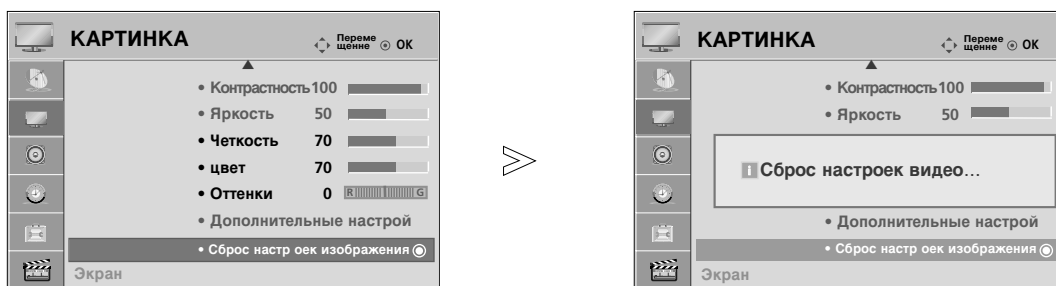

-   Выберите **КАРТИНКА**.
-   Выберите **Сброс настр оек изображения**.
-  Инициализируйте значение настройки.

- Нажмите кнопку **MENU** (Меню), чтобы вернуться к просмотру телевизора в обычном режиме.
- Нажмите кнопку **RETURN** (Назад), чтобы вернуться к предыдущему экрану меню.

КОНТРОЛЬ ИЗОБРАЖЕНИЯ

МИНИМИЗАЦИЯ НАЛОЖЕНИЯ ОБРАЗОВ(ISM)

Если на экране долго остается фиксированное изображение с компьютера или видеоигры, оно может остаться на экране даже после смены картинки. Старайтесь, чтобы одна и та же картинка не оставалась на экране в течение длительного времени.

Норм.

Если «залипания» изображения нет, использование ISM необязательно; установите значение «Normal» (Нормальный).

White Wash (Чистка)

Функция White Wash (Чистка) удаляет с экрана "отпечатавшееся" изображение.

Примечание. Функция White Wash может не полностью удалить слишком сильно "отпечатавшиеся" изображения.

Орбитер

Функция Орбитер может помочь избежать появления "отпечатавшихся" изображений.

Однако лучше не оставлять фиксированную картинку на экране. Чтобы избежать "отпечатывания" изображения, экран должен обновляться каждые две минуты.

Colour Wash

Цветовой блок экрана немного сдвинулся и чередуется в отображении с белым шаблоном. Остаточное изображение трудно заметить, если временное остаточное изображение удаляется, а цветовой шаблон работает.

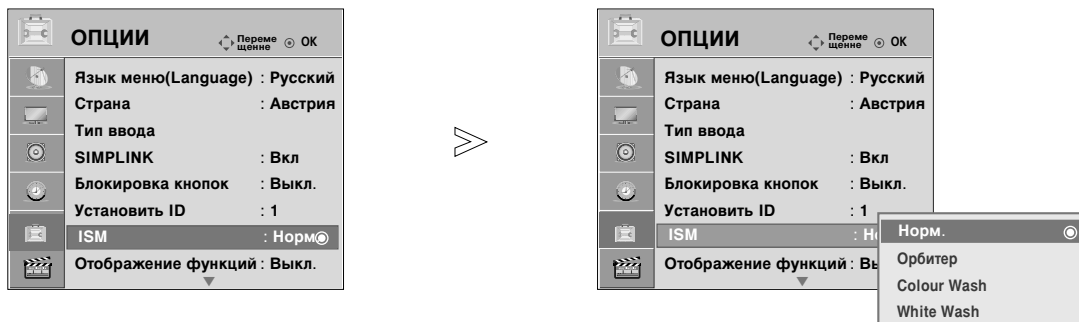

1 MENU Выберите **ОПЦИИ**.

2 OK Выберите **ISM**.

3 OK Выберите **Норм.**, Орбитер, **Colour Wash** или **White Wash**.

4 OK Сохранить.

• Если использование специальных функций не требуется, используйте режим **Нормальный**.

- Нажмите кнопку **MENU** (Меню), чтобы вернуться к просмотру телевизора в обычном режиме.
- Нажмите кнопку **RETURN** (Назад), чтобы вернуться к предыдущему экрану меню.

Демонстрационный режим.

Используйте эту функцию, чтобы увидеть разницу между включенным и выключенным режимом «XD Demo».



1 MENU Выберите **ОПЦИИ**.

2 OK Выберите **Отображение функций**.

3 OK Выберите **Вкл.** или **Выкл.**.
Для отключения демонстрационного режима нажмите любую кнопку.

КОНТРОЛЬ ИЗОБРАЖЕНИЯ

Настройка режима

Для наилучшего качества изображения в домашней обстановке рекомендуется выбрать режим «**Домашний просмотр**».

Режим «**Рекламная демонстрация**» оптимален для демонстрации в магазинах.

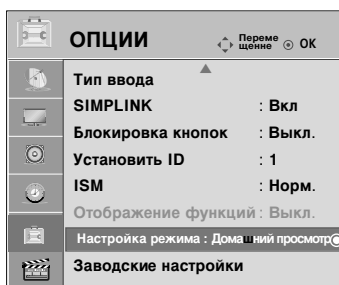

- 1   Выберите **ОПЦИИ**.
- 2   Выберите **Настройка режима**.
- 3   Выберите **Рекламная демонстрация** или **Домашний просмотр**.
- 4  Сохранить.

- Нажмите кнопку **RETURN** (Назад), чтобы вернуться к просмотру телевизора в обычном режиме.

УПРАВЛЕНИЕ ЗВУКОМ И ВЫБОР ЯЗЫКА

АВТОМАТИЧЕСКАЯ НАСТРОЙКА ГРОМКОСТИ

Функция AVL (автоматической регулировки громкости) автоматически поддерживает одинаковый уровень громкости при переключении с одной программы на другую.

Поскольку на каждой передающей станции свои условия сигналов, при каждом изменении канала может требоваться настройка громкости. Эта функция автоматически настраивает уровни громкости разных программ, обеспечивая стабильный уровень для пользователей.



- 1   Выберите **ЗВУК**.
- 2   Выберите **Авто громкость**.
- 3   Выберите **Вкл.** или **Выкл.**

- Нажмите кнопку **MENU** (Меню), чтобы вернуться к просмотру телевизора в обычном режиме.
- Нажмите кнопку **RETURN** (Назад), чтобы вернуться к предыдущему экрану меню.

УПРАВЛЕНИЕ ЗВУКОМ И ВЫБОР ЯЗЫКА

Режим звучания- стандартные параметры звука

Можно выбрать нужную настройку звука: Standard(Стандартный), Music(Музыка), Cinema(Кино), Sport(Sport) или Game(Игры), а также Treble(Высокие частоты) и Bass(Низкие частоты).

Функция **РЕЖИМ ЗВУЧАНИЯ** позволяет наслаждаться звуком самого высокого качества, не выполняя специальных настроек, потому что телевизор сам настраивает звук в соответствии с программой.

Предустановленные режимы Standard (Стандартный), Music (Музыка), Cinema (Кино), Sport (Sport) и Game (Игры) обеспечивают оптимальное качество звука.

Standard (Стандартный)	Звук стандартного качества.
Music (Музыка)	Оптимизация звука для прослушивания музыки.
Cinema (Кино)	Оптимизация звука для просмотра фильмов.
Sport (Спорт)	Оптимизация звука для просмотра спортивных передач.
Game (Игры)	Оптимизация звука для игр.

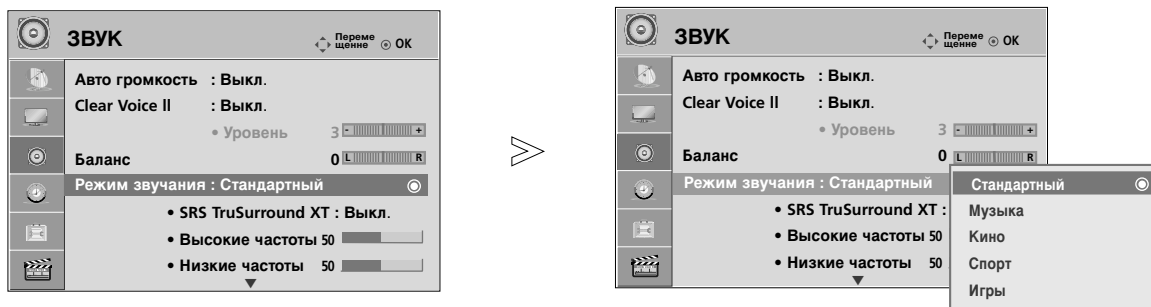

1 MENU Выберите **ЗВУК**.

2 OK Выберите **Режим звучания**.

3 OK Выберите **Стандартный, Музыка, Кино, Спорт или Игры**.

• Кроме того, вы можете настроить **Режим звука** в **Q. Menu**.

- Нажмите кнопку **MENU** (Меню), чтобы вернуться к просмотру телевизора в обычном режиме.
- Нажмите кнопку **RETURN** (Назад), чтобы вернуться к предыдущему экрану меню.

РЕЖИМ ЗВУЧАНИЯ - НАСТРОЙКИ ПОЛЬЗОВАТЕЛЯ

Настройка звукового эквалайзера.

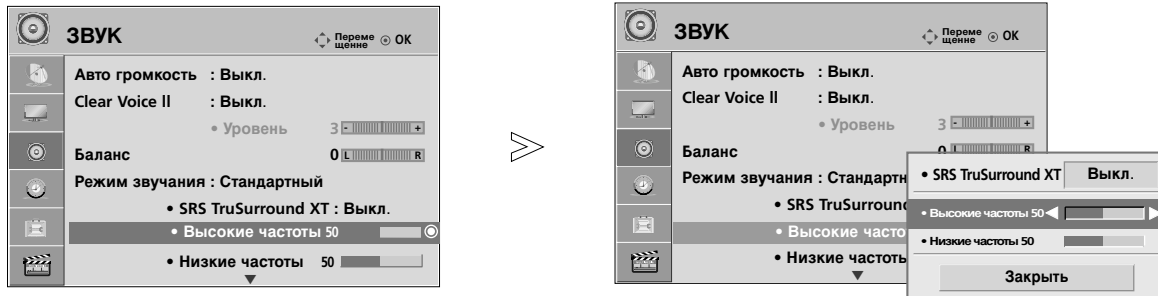

- 1 Выберите **ЗВУК**.
- 2 Выберите **Режим звучания**.
- 3 Выберите **Стандартный, Музыка, Кино, Спорт или Игры**.

- 4 Выберите **Высокие частоты, Низкие частоты**.
- 5 Проведите соответствующую настройку.
- 6

- Нажмите кнопку **MENU** (Меню), чтобы вернуться к просмотру телевизора в обычном режиме.
- Нажмите кнопку **RETURN** (Назад), чтобы вернуться к предыдущему экрану меню.

SRS TRUSURROUND XT

Реалистичный звук.

- 1 Выберите **ЗВУК**.
- 2 Выберите **SRS TruSurround XT**.
- 3 Выберите **Вкл.** или **Выкл.**.
- 4

SRS TruSurround XT: TruSurround XT — запатентованная технология SRS, решающая проблему воспроизведения многоканального звука 5.1 через два динамика.

- ▶ является торговым знаком корпорации SRS Labs, Inc.
- ▶ Технология TruSurround XT применяется по лицензии SRS Labs, Inc.

УПРАВЛЕНИЕ ЗВУКОМ И ВЫБОР ЯЗЫКА

Очистка звука от шумов II



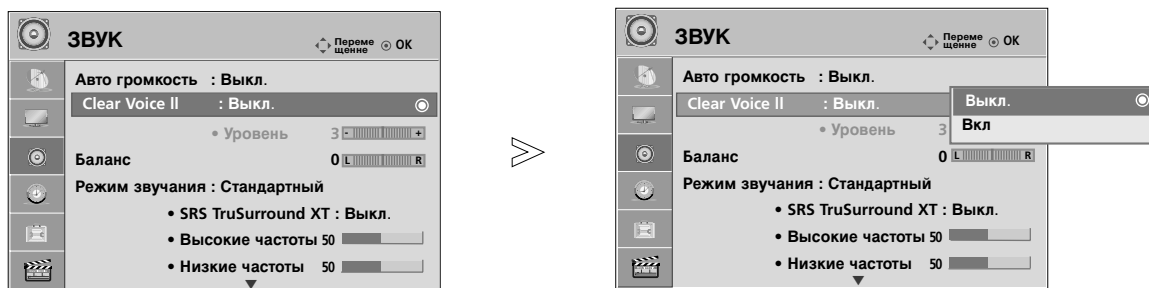

Дифференцируя диапазон звучания человеческого голоса от других, эта функция помогает пользователям лучше слышать человеческие голоса.



- 1   Выберите **ЗВУК**.
- 2   Выберите **Clear Voice II**.
- 3   Выберите **Вкл.** или **Выкл.**

• При выборе значения **On** (Вкл.) для режима **Clear Voice II** (Четкая речь II) функция **SRS TruSurround XT** работать не будет.

Настройка уровня четкой речи с помощью выбора «On» (Вкл.)

- 4   Выберите **Уровень**.
- 5   Проведите желаемую настройку.





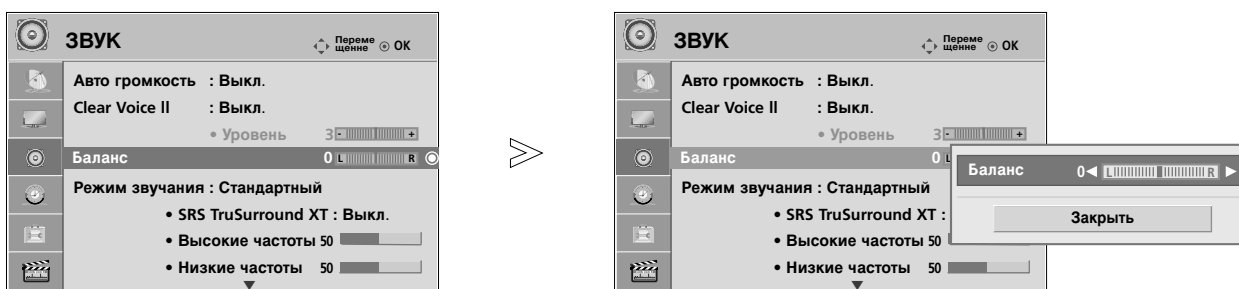

• Выбор уровня от "-6" до "6".

- Нажмите кнопку **MENU** (Меню), чтобы вернуться к просмотру телевизора в обычном режиме.
- Нажмите кнопку **RETURN** (Назад), чтобы вернуться к предыдущему экрану меню.

Баланс

Можно настроить баланс динамиков до нужного уровня.



- 1   Выберите **ЗВУК**.
- 2   Выберите **Баланс**.
- 3   Проведите желаемую настройку.

- Нажмите кнопку **MENU** (Меню), чтобы вернуться к просмотру телевизора в обычном режиме.
- Нажмите кнопку **RETURN** (Назад), чтобы вернуться к предыдущему экрану меню.

УПРАВЛЕНИЕ ЗВУКОМ И ВЫБОР ЯЗЫКА

Восстановление аудио настроек

Настройки выбранного режима звука изменяются на заводские настройки по умолчанию.

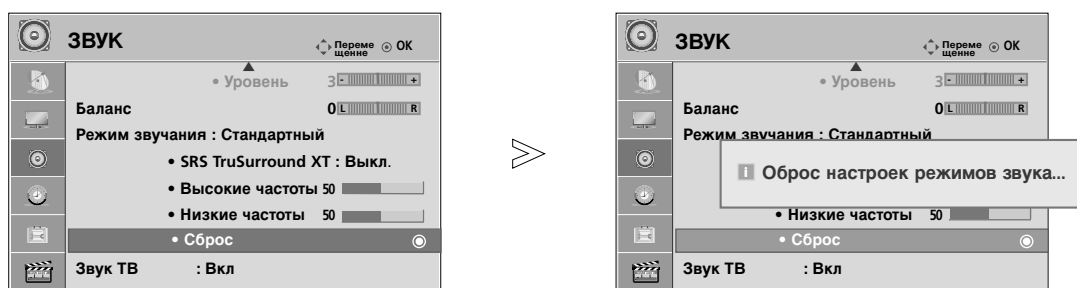

-   Выберите **ЗВУК**.
-   Выберите **Сброс**.
-  Инициализируйте значение настройки.

- Нажмите кнопку **MENU** (Меню), чтобы вернуться к просмотру телевизора в обычном режиме.
- Нажмите кнопку **RETURN** (Назад), чтобы вернуться к предыдущему экрану меню.

НАСТРОЙКА ДИНАМИКОВ ТВ, ВКЛ/ВЫКЛ

Можно изменить настройки встроенного динамика.

В режиме AV1, AV2, AV3, Компонент, RGB и HDMI1 с подключенным кабелем HDMI к DVI, динамик телевизора будет воспроизводить звук даже без видео сигнала.

Если используются внешняя высококачественная стереосистема, отключите встроенный динамик телевизора.



- 1   Выберите **ЗВУК**.
- 2   Выберите **Звук ТВ**.
- 3   Выберите **Вкл.** или **Выкл..**

- Нажмите кнопку **MENU** (Меню), чтобы вернуться к просмотру телевизора в обычном режиме.
- Нажмите кнопку **RETURN** (Назад), чтобы вернуться к предыдущему экрану меню.

! ПРИМЕЧАНИЕ

- ▶ Когда динамики телевизора выключаются при работе домашнего кинотеатра Simplink, выход звука автоматически переключается на динамики домашнего кинотеатра, а при включении динамиков телевизора звук снова поступает на них.

УПРАВЛЕНИЕ ЗВУКОМ И ВЫБОР ЯЗЫКА

I/II

Прием стерео программ и программ, передаваемых на двух языках

Когда программа выбрана, информация о звуке, транслируемом станцией появляется вместе с номером программы и названием станции.

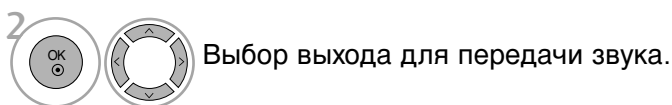

Вещание	Экранный Дисплей
Mono	MONO
Stereo	STEREO
Dual	DUAL I, DUAL II, DUAL I+II

■ Установка моно звука

При наличии слабого приема стерео сигнала вы можете переключиться на моно. При приеме моно сигнала чистота звучания повышается.

■ Выбор языка для программы, передаваемой на двух языках

Если программу можно принимать на двух языках (двуязычная программа) вы можете переключиться на DUAL I, DUAL II или DUAL I+II.

DUAL I Громкоговорители воспроизводят основной язык.

DUAL II Громкоговорители воспроизводят второй язык.

DUAL I+II Один громкоговоритель воспроизводит основной язык, а второй громкоговоритель воспроизводит второй язык. (дополнительное устройство).

Прием передач, передаваемых в системе звукового сопровождения NICAM

Если ваш телевизор оснащен приемником NICAM, вы сможете получать высококачественный цифровой звук.

Выход звукового сигнала можно выбрать в зависимости от типа принимаемой передачи.

-
- 1 Когда принимается моно сигнал **NICAM**, вы можете выбрать режим **NICAM MONO**
 - 2 Когда принимается стерео сигнал **NICAM**, вы можете выбрать режим **NICAM MONO** или **NICAM STEREO**.
 - 3 Когда принимается сигнал звукового сопровождения **NICAM** на двух языках, вы можете выбрать режимы **NICAM DUAL I**, **NICAM DUAL II** или **NICAM DUAL I+II** или **NICAM MONO**.
-

Выбор выходного сигнала звукового сопровождения

В режиме **AV**, **Component**, **RGB** или **HDMI** вы можете осуществлять переключение выходного звукового сигнала, подаваемого на правый и левый громкоговорители.

Выберите выход для передачи звука.

L+R : Звуковой сигнал, подключенный к левому входу аудиосигнала (L), подается на левый громкоговоритель, а звуковой сигнал, подключенный к правому входу аудиосигнала (R), подается на правый громкоговоритель.

L+L : Звуковой сигнал, подключенный к левому входу аудиосигнала (L), подается на левый и правый громкоговорители.

R+R : Звуковой сигнал, подключенный к правому входу аудиосигнала (R), подается на левый и правый громкоговорители.

УПРАВЛЕНИЕ ЗВУКОМ И ВЫБОР ЯЗЫКА

Выбор языка экранного меню OSD или страны

Когда телевизор включается в первый раз, на экране появляется меню руководства по установке.

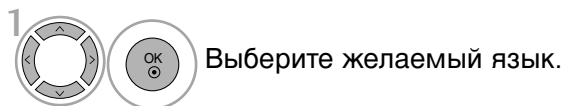

* Если нужно изменить выбранный язык или страну

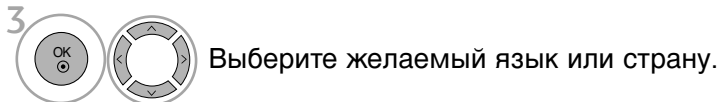

- Нажмите кнопку **MENU** (Меню), чтобы вернуться к просмотру телевизора в обычном режиме.
- Нажмите кнопку **RETURN** (Назад), чтобы вернуться к предыдущему экрану меню.

! ПРИМЕЧАНИЕ

- ▶ Если вы не закончили установку Руководства по инсталляции, нажав на кнопку **RETURN**, или из-за превышения лимита времени отображения экранного меню, меню снова появится при включении прибора.
- ▶ Если вы выбрали неверное название страны, могут возникнуть некоторые проблемы с отображением телетекста.

УСТАНОВКА ВРЕМЕНИ

Установка часов

Вы должны точно установить время, прежде чем включать/выключать функцию времени.

В случае сбоя питания (отсоединение от сети или отключение электричества) часы необходимо переустановить.

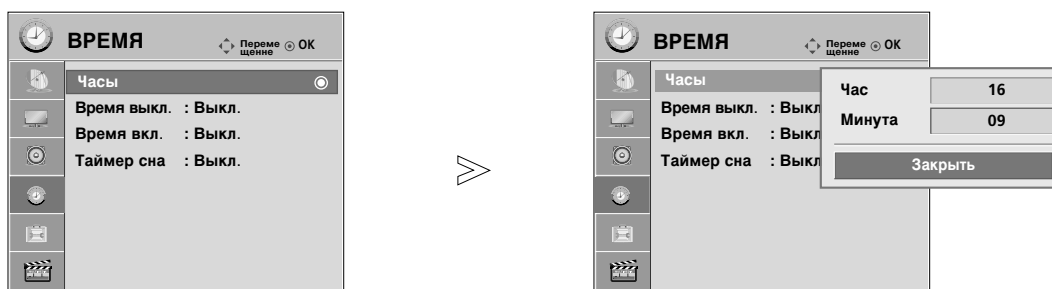

-   Выберите **ВРЕМЯ**.
-   Выберите **Часы**.
-   Выбор **Час** или **Минута**.
-  Установка **Час** или **Минута**.

- Нажмите кнопку **MENU** (Меню), чтобы вернуться к просмотру телевизора в обычном режиме.
- Нажмите кнопку **RETURN** (Назад), чтобы вернуться к предыдущему экрану меню.

УСТАНОВКА ВРЕМЕНИ

НАСТРОЙКА АВТОМАТИЧЕСКОГО ВКЛЮЧЕНИЯ/ ОТКЛЮЧЕНИЯ ТАЙМЕРА

Таймер выключения автоматически выводит телеприемник в режим ожидания в заданное время.

Через 2 часа после срабатывания функции авртоматического включения, телеприемник автоматически переключается в режим ожидания до тех пор, пока не нажимается какая-нибудь кнопка.

Уже установленная функция авртоматического включения или выключения ежедневно срабатывает в заданное время.

Если функции авртоматического выключения и включения установлены в одно и то же время, то срабатывает функция таймера выключения.

Для срабатывания функции авртоматического включения телеприемник должен быть в режиме ожидания.

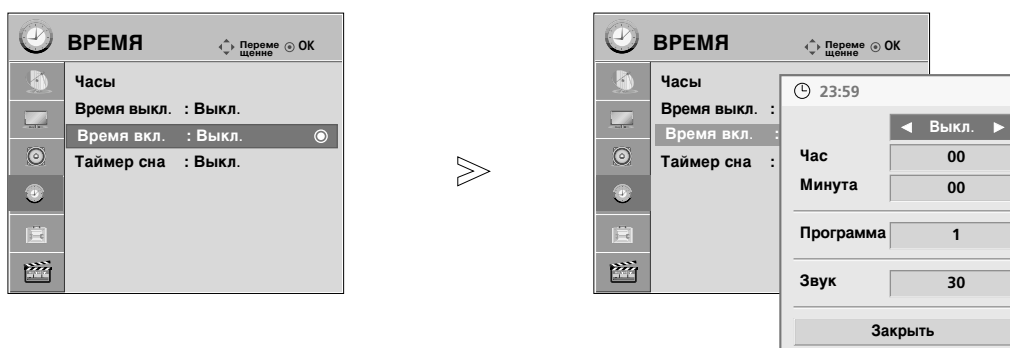

1   Выберите **ВРЕМЯ**.

2   Выберите **Время выкл** или **Время вкл..**

При выборе «**Время вкл.**» (Время включения)

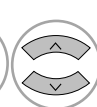

3   Выбор **Час**, **Минута**, **Программа** или **Звук**.

4  Установка **Час**, **Минута**, **Программа** или **Звук**.

- Нажмите кнопку **MENU** (Меню), чтобы вернуться к просмотру телевизора в обычном режиме.
- Нажмите кнопку **RETURN** (Назад), чтобы вернуться к предыдущему экрану меню.

НАСТРОЙКА ТАЙМЕРА АВТООТКЛЮЧЕНИЯ

Вы можете не волноваться, что не выключили телевизор, перед тем как легли спать. Таймер выключения автоматически переводит телевизор в режим ожидания, когда истечет заранее установленное время.

1   Выберите **Таймер сна**.

2  Выберите **Выкл.**, 10, 20, 30, 60, 90, 120, 180 или 240 мин.

- Когда вы сами выключаете телевизор, он сбрасывает заданное таймером время выключения.
- Кроме того, вы можете настроить **Таймер сна** в меню **ВРЕМЯ**.

Телетекст

Эта функция доступна не во всех странах.

Телетекст - это бесплатная услуга, оказываемая большинством вещательных телевизионных станций. С помощью телетекста передается следующая информация: новости, погода, Программы телепередач, цены акций и т.д.

Декодер телетекста данного телевизора может поддерживать режимы Простой, главный и быстрый тест. Простой режим состоит из ряда страниц, которые напрямую выбираются путем ввода соответствующего номера страницы. главный и быстрый тест являются более современными системами телетекста, позволяющими быстро и легко находить нужную информацию, передаваемую в виде телетекста.

Включение и выключение функции телетекста

Для включения функции телетекста нажмите кнопку **ТЕХТ (ТЕКСТ)**.

На экране телевизора появится первая или последняя выбранная страница телетекста.

В строке заголовка отображается два номера страницы, имя телевизионной станции, дата и время. Первый номер страницы соответствует номеру выбранной вами страницы, а второй номер страницы соответствует номеру текущей воспроизводимой страницы.

Для выключения функции телетекста нажмите кнопку **ТЕХТ**.

При этом отобразится предыдущий режим просмотра.

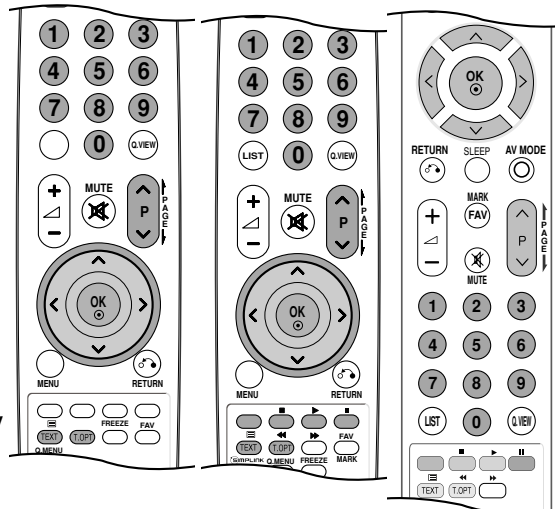

Простой текст

■ Выбор страницы

- 1 Введите трехзначный номер нужной вам страницы посредством кнопок с цифрами. Если во время ввода номера страницы вы нажали не ту кнопку, вы должны закончить ввод трехзначного номера, а затем снова ввести правильный номер страницы.
- 2 Для вывода на экран предыдущей или последующей страницы телетекста можно использовать кнопку P ^ ∨ .

Главный Текст

Для облегчения поиска информации, передаваемой с помощью телетекста, в нижней части экрана отображается четыре цветных поля: красное, зеленое, желтое и синее. Желтое поле обозначает следующую группу, а синее поле обозначает следующий блок.

■ Выбор Группы / Блока / Страницы

- 1 С помощью СИНЕЙ кнопки вы можете переходить от блока к блоку.
- 2 Используйте ЖЕЛТУЮ кнопку для перехода на следующую группу с автоматическим переходом на следующий блок.
- 3 С помощью ЗЕЛеноЙ кнопки вы можете перейти на следующую страницу с автоматическим переходом на следующую группу. Для этого также может использоваться кнопка P ^ .
- 4 КРАСНАЯ кнопка позволяет вернуться к предыдущему выбору. Для этого также может использоваться кнопка P ^ .

■ Прямой выбор страницы

Так же, как и в режиме телетекста Простой, в режиме **Главный Текст** вы можете выводить на экран страницу телетекста с помощью прямого ввода трехзначного номера страницы.

БЫСТРЫЙ ТЕКСТ

Страницы телетекста имеют цветовой код, который отображается в нижней части экрана, и выбираются с помощью соответствующей цветной кнопки.

■ Выбор страницы

- 1 Нажмите кнопку **Т.ОРТ**, а затем кнопку $\wedge \vee$ чтобы выбрать меню  Отображается страница с указателем.
- 2 Вы можете выбрать страницы, имеющие цветовой код, показанный в нижней строчке, с помощью соответствующих цветных кнопок.
- 3 Так же, как и в режиме телетекста Простой, в режиме телетекста **БЫСТРЫЙ ТЕКСТ** вы можете выбрать страницу телетекста путем ввода трехзначного номера страницы с помощью цифровых кнопок.
- 4 Кнопка $P \wedge \vee$ может использоваться для выбора предыдущей или последующей страницы.

Специальные функции телетекста



■ индекс

Выберите каждую страницу указателя.



■ Время

Нажмите эту кнопку для воспроизведения показаний времени в верхнем правом углу экрана во время просмотра телевизионной передачи. Для удаления показаний времени с экрана нажмите эту кнопку еще раз. В режиме телетекста эта кнопка используется для индикации номера субстраницы телетекста. Номер субстраницы телетекста отображается в нижней части экрана. Для удерживания или смены субстраницы нажмите любую из следующих кнопок: КРАСНАЯ/ЗЕЛЕНАЯ, $P \wedge / \vee$ кнопки с цифрами. Для выхода из этого режима нажмите эту кнопку еще раз.



■ Зафиксировать

Прекращается автоматическая смена страниц телетекста, которая выполняется в том случае, если страница телетекста состоит из 2 или более субстраниц. Количество субстраниц и номер текущей субстраницы обычно воспроизводятся на экране под строкой времени. При нажатии этой кнопки в левом верхнем углу экрана отображается символ удерживания, и автоматическая смена страниц отменяется.

Для перехода на следующую страницу телетекста нажмите эту кнопку еще раз.



■ Показать

Нажмите эту кнопку для воспроизведения на экране скрытой информации, такой как, например, ответы на загадки и вопросы викторины.

Нажмите кнопку еще раз для удаления информации с экрана.



■ Обновить

Во время ожидания поступления новой страницы телетекста на экране будет воспроизводиться нормальное телевизионное изображение.

В левом верхнем углу экрана отображается индикатор, при поступлении новой страницы телетекста индикатор меняется на номер страницы телетекста. Выберите это меню еще раз, чтобы просмотреть обновленную страницу телетекста.

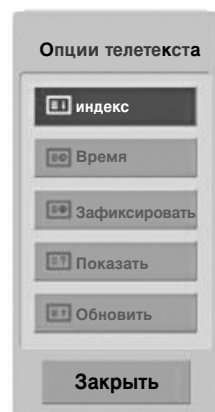

ПРИЛОЖЕНИЕ

УСТРАНЕНИЕ НЕИСПРАВНОСТЕЙ

Устройство не работает.

Не работает пульт дистанционного управления

- Проверьте, нет ли между устройством и пультом дистанционного управления какого-нибудь предмета, создающего преграду.
- Проверьте правильность установки батарей (“+” к “+”, “-” к “-“)?
- Замените батареи.

Неожиданно выключается питание

- Возможно, установлен таймер перехода в энергосберегающий режим (**Таймер сна**).
- Проверьте настройки питания. Возможен отказ питания.
- Телевизор автоматически переходит в режим ожидания, если в течение 15 минут отсутствует входной сигнал и не выполняются никакие операции.

Не работает функция видео.

Нет звука, Нет изображения

- Проверьте, включено ли устройство.
- Попробуйте другой канал. Проблема может быть в передаче.
- Убедитесь в том, что кабель питания вставлен в розетку.
- Проверьте направление и местоположение антенны.
- Проверьте настенную розетку. Попробуйте подключить к ней другое устройство.

После включения питания изображение появляется не сразу

- Это нормально. Пока идет процесс включения, изображения не должно быть. Но если изображение не появляется в течение 5 минут, обратитесь в сервисный центр.

Отсутствие цвета, плохие цвета или плохая картинка

- Настройте в меню цвет (Color).
- Между устройством и видеомagneитофоном должно быть достаточное расстояние.
- Попробуйте другой канал. Проблема может быть в передаче.
- Проверьте, правильно ли подсоединены видеокабели.
- Активируйте любую функцию, чтобы вернуть яркость изображения.

Горизонтальные или вертикальные полосы, дрожащее изображение

- Проверьте, нет ли помех от работающего электроприбора или электроинструмента.

Плохой прием на некоторых каналах

- Возможны проблемы на передающей станции или с кабелем. Настройтесь на другую станцию.
- Слабый сигнал со станции. Переориентируйте антенну для приема сигнала более слабой станции.
- Поищите возможные источники помех.

Линии или штрихи на изображении

- Проверьте антенну (переориентируйте ее).

Иллюстрация, демонстрирующая подсоединение HDMI, отсутствует.

- Проверьте соответствие кабеля HDMI версии 1.3. Кабели HDMI не поддерживают версию 1.3, что вызывает мерцание экрана или отсутствие изображения. В этом случае воспользуйтесь новейшими кабелями, которые поддерживают HDMI версию 1.3.

Проблемы со звуком.

Изображение есть, звука нет	<ul style="list-style-type: none">■ Нажмите кнопку громкости  .■ Звук мог быть отключен специально. Нажмите кнопку отключения звука MUTE.■ Попробуйте другой канал. Проблема может быть в передаче со станции.■ Проверьте, правильно ли подсоединены звуковые кабели.
Одна из колонок "молчит"	<ul style="list-style-type: none">■ Настройте баланс (Balance) в меню.
Необычный звук внутри устройства	<ul style="list-style-type: none">■ Необычный звук во время включения или выключения устройства может быть вызван изменением влажности или температуры окружающей среды и не является дефектом или неисправностью.
Отсутствует звук при подсоединении HDMI или USB.	<ul style="list-style-type: none">■ Проверьте соответствие кабеля HDMI версии 1.3.■ Проверьте соответствие кабеля USB версии 2.0. <p>* Данный аксессуар прилагается к телевизору не для всех стран.</p>

Проблемы в режиме ПК (только для режима ПК).

Сигнал за пределами диапазона	<ul style="list-style-type: none">■ Отрегулируйте разрешение, частоту строк или частоту кадров.■ Проверьте, плотно ли вставлен в разъем сигнальный кабель.■ Проверьте источник входного сигнала.
Фон с вертикальными полосами Строчные помехи Неправильное положение изображения	<ul style="list-style-type: none">■ Используйте автоматическую настройку или вручную отрегулируйте тактовую частоту, фазу или позицию по вертикали и горизонтали.
Нестабильный или черно-белый цвет экрана	<ul style="list-style-type: none">■ Проверьте сигнальный кабель.■ Переустановите видеоплату компьютера.

Проблема с настройками PICTURE (Картинка).

Когда пользователь изменяет настройки картинки, через определенное время для телевизора автоматически устанавливаются первоначальные настройки.	<ul style="list-style-type: none">■ Это значит, что для телевизора в данный момент включен режим «Рекламная демонстрация». Чтобы переключиться в режим «Домашний просмотр» выполните следующие действия: В меню телевизора выберите «ОПЦИИ -> «Настройка режима» -> «Домашний просмотр». Теперь включен режим «Домашний просмотр».
--------------------------------------------------------------------------------------------------------------------------------------------------------	-----------------------------------------------------------------------------------------------------------------------------------------------------------------------------------------------------------------------------------------------------------------------------------------------------------------------------------------------------------------------------------------------------------

ПРИЛОЖЕНИЕ

ОБСЛУЖИВАНИЕ

Можно избежать преждевременного появления неполадок. Тщательная и регулярная чистка могут продлить срок службы телевизора. Перед чисткой не забудьте отключить питание и отсоединить кабель питания от розетки.

Чистка экрана

- 1 Есть хороший способ защиты экрана от пыли. Намочите мягкую ткань теплой водой с добавлением небольшого количества смягчителя ткани или средства для мытья посуды. Отожмите тряпочку почти досуха и протрите экран.
- 2 Уберите с экрана излишки влаги и не включайте телевизор, пока экран полностью не высохнет.

Чистка корпуса

- Удаляйте пыль и грязь с корпуса мягкой, сухой, негрубой тканью.
- Не используйте влажную ткань.

Длительное неиспользование

ВНИМАНИЕ

- ▶ Если вы долгое время не будете использовать телевизор (например, во время отпуска), рекомендуется отключить его от розетки, чтобы избежать повреждения из-за разряда молнии или скачка напряжения.

СПЕЦИФИКАЦИИ ПРОДУКТА

МОДЕЛИ		42PQ1***	50PQ1***
		42PQ100R-ZA	50PQ100R-ZA
Габариты (длина x Высота x Ширина)	с подставкой	1031,2 x 720,9 x 308,0 мм 40,5 x 28,3 x 12,1 дюймов	1216,7 x 818,1 x 353,0 мм 47,9 x 32,2 x 13,8 дюймов
	без подставки	1031,2 x 656,7 x 80,8 мм 40,5 x 25,8 x 3,1 дюймов	1216,7 x 759,0 x 83,0 мм 47,9 x 29,8 x 3,2 дюймов
Вес	с подставкой	24,3 kg / 53,5 фунта	33,7 kg / 74,2 фунта
	без подставки	22,2 kg / 48,9 фунта	31,2 kg / 68,7 фунта
Требования к электропитанию		AC100-240V~ 50/60Hz	AC100-240V~ 50/60Hz
Потребляемая мощность		320W	430W
Телевизионная система		PAL/SECAM B/G/D/K, PAL I/II	
Принимаемые диапазоны		VHF: NZ1 ~ E21, UHF: E21 ~ E69, CATV: S1 ~ S20, HYPER: S21 ~ S47	
Сопротивление внешней антенны		75 Ω	
Условия эксплуатации	Рабочая температура	0 ~ 40°C / 32 ~ 104°F	
	Рабочая влажность	Менее 80%	
	Температура хранения	-20 ~ 60°C / -4 ~ 140°F	
	Влажность хранения	Менее 85%	

- В целях повышения качества продукта данные спецификации могут изменяться без предварительного уведомления.

ПРИЛОЖЕНИЕ

МОДЕЛИ		42PQ2***	50PQ2***
		42PQ200R-ZA 42PQ210R-ZD 42PQ220R-ZB	50PQ200R-ZA 50PQ210R-ZD 50PQ220R-ZB
Габариты (длина x Высота x Ширина)	с подставкой	1031,2 x 720,9 x 308,0 мм 40,5 x 28,3 x 12,1 дюймов	1216,7 x 818,1 x 353,0 мм 47,9 x 32,2 x 13,8 дюймов
	без подставки	1031,2 x 656,7 x 80,8 мм 40,5 x 25,8 x 3,1 дюймов	1216,7 x 759,0 x 83,0 мм 47,9 x 29,8 x 3,2 дюймов
Вес	с подставкой	24,8 kg / 54,6 фунта	33,7 kg / 74,2 фунта
	без подставки	22,7 kg / 50,0 фунта	31,2 kg / 68,7 фунта
Требования к электропитанию Потребляемая мощность		AC100-240V~ 50/60Hz 320W	AC100-240V~ 50/60Hz 430W
МОДЕЛИ		42PQ3*** / 42PQ301*	50PQ3*** / 50PQ301*
		42PQ301R-ZB 42PQ300R-ZA	50PQ301R-ZB 50PQ300R-ZA
Габариты (длина x Высота x Ширина)	с подставкой	1031,2 x 720,9 x 308,0 мм 40,5 x 28,3 x 12,1 дюймов	1216,7 x 818,1 x 353,0 мм 47,9 x 32,2 x 13,8 дюймов
	без подставки	1031,2 x 656,7 x 80,8 мм 40,5 x 25,8 x 3,1 дюймов	1216,7 x 759,0 x 83,0 мм 47,9 x 29,8 x 3,2 дюймов
Вес	с подставкой	24,8 kg / 54,6 фунта	33,7 kg / 74,2 фунта
	без подставки	22,7 kg / 50,0 фунта	31,2 kg / 68,7 фунта
Требования к электропитанию Потребляемая мощность		AC100-240V~ 50/60Hz 320W	AC100-240V~ 50/60Hz 430W
Телевизионная система Принимаемые диапазоны Сопrotивление внешней антенны		PAL/SECAM B/G/D/K, PAL I/II VHF: NZ1 ~ E21, UHF: E21 ~ E69, CATV: S1 ~ S20, HYPER: S21 ~ S47 75 Ω	
Условия эксплуатации	Рабочая температура	0 ~ 40°C / 32 ~ 104°F	
	Рабочая влажность	Менее 80%	
	Температура хранения	-20 ~ 60°C / -4 ~ 140°F	
	Влажность хранения	Менее 85%	

- В целях повышения качества продукта данные спецификации могут изменяться без предварительного уведомления.

МОДЕЛИ		42PQ6***	50PQ6***
		42PQ600R-ZA	50PQ600R-ZA
Габариты (длина x Высота x Ширина)	с подставкой	1040,8 x 725,8 x 308,0 мм 40,9 x 28,5 x 12,1 дюймов	1228,8 x 824,6 x 353,0 мм 48,3 x 32,4 x 13,8 дюймов
	без подставки	1040,8 x 669,2 x 76,8 мм 40,9 x 26,3 x 3,0 дюймов	1228,8 x 772 x 78,9 мм 48,3 x 30,39 x 3,1 дюймов
Вес	с подставкой	25,3 kg / 55,7 фунта	35,0 kg / 77,1 фунта
	без подставки	23,3 kg / 51,3 фунта	32,5 kg / 71,6 фунта
Требования к электропитанию		AC100-240V~ 50/60Hz	AC100-240V~ 50/60Hz
Потребляемая мощность		320W	430W
Телевизионная система		PAL/SECAM B/G/D/K, PAL I/II	
Принимаемые диапазоны		VHF: NZ1 ~E21, UHF: E21 ~ E69, CATV: S1 ~ S20, HYPER: S21 ~ S47	
Сопротивление внешней антенны		75 Ω	
Условия эксплуатации	Рабочая температура	0 ~ 40°C / 32 ~ 104°F	
	Рабочая влажность	Менее 80%	
	Температура хранения	-20 ~ 60°C / -4 ~ 140°F	
	Влажность хранения	Менее 85%	
Поддерживаемые файлы фильмов		см. стр. 58	

- В целях повышения качества продукта данные спецификации могут изменяться без предварительного уведомления.

ПРИЛОЖЕНИЕ

Код (шестнадцатеричный)	Функция	Примечание
95	ENERGY SAVING, POWER SAVING	Кнопка пульта дистанционного управления
08	POWER	Кнопка пульта дистанционного управления (POWER Вкл./Выкл.)
0B	INPUT	Кнопка пульта дистанционного управления
79	RATIO	Кнопка пульта дистанционного управления
45	Q.MENU	Кнопка пульта дистанционного управления
43	MENU	Кнопка пульта дистанционного управления
07	<	Кнопка пульта дистанционного управления
06	>	Кнопка пульта дистанционного управления
40	^	Кнопка пульта дистанционного управления
41	v	Кнопка пульта дистанционного управления
44	OK (⊙)	Кнопка пульта дистанционного управления
28	RETURN	Кнопка пульта дистанционного управления
30	AV MODE	Кнопка пульта дистанционного управления
02	↙ +	Кнопка пульта дистанционного управления
03	↙ -	Кнопка пульта дистанционного управления
00	P ^	Кнопка пульта дистанционного управления
01	P v	Кнопка пульта дистанционного управления
1E	FAV	Кнопка пульта дистанционного управления
09	MUTE	Кнопка пульта дистанционного управления
10 ~ 19	Number Key 0~9	Кнопка пульта дистанционного управления
53	LIST	Кнопка пульта дистанционного управления
1A	Q.VIEW	Кнопка пульта дистанционного управления
72	RED Key	Кнопка пульта дистанционного управления
71	GREEN Key	Кнопка пульта дистанционного управления
63	YELLOW Key	Кнопка пульта дистанционного управления
61	BLUE Key / II	Кнопка пульта дистанционного управления
20	TEXT	Кнопка пульта дистанционного управления
21	T.OPT(T.Option)/ ◀◀	Кнопка пульта дистанционного управления
7E	SIMPLINK	Кнопка пульта дистанционного управления(Кроме 42/50PQ1***)
65	FREEZE	Кнопка пульта дистанционного управления
0E	SLEEP	Кнопка пульта дистанционного управления
8E	▶▶	Кнопка пульта дистанционного управления

: Кроме 42/50PQ1***, 42/50PQ2***, 42/50PQ3***

Настройка внешнего устройства управления

Установка RS-232C

Подключите входной разъем RS-232C к внешнему устройству управления (например, к компьютеру или системе контроля аудио/видео) и управляйте функциями телевизора извне.

Подключите последовательный порт устройства управления к разъему RS-232C, расположенному на задней панели телевизора.

Соединительный кабель RS-232C не входит в комплект поставки телевизора.

В режиме USB функция RS-232C не поддерживается.

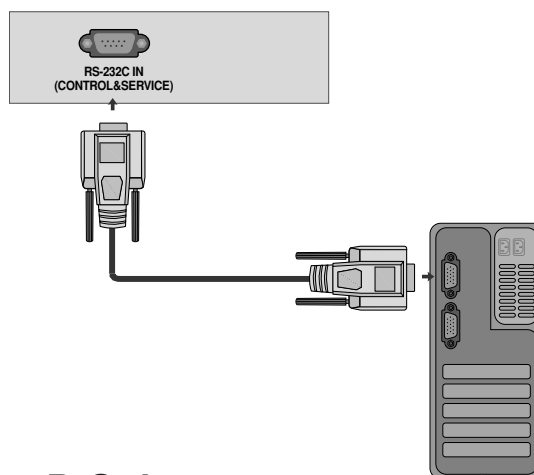

Тип разъема; 9-контактный, вилка D-Sub

Номер. Название контакта

1	Нет соединения
2	RXD (прием данных)
3	TXD (передача данных)
4	DTR (готовность терминала)
5	GND (земля)
6	DSR (готовность оборудования передачи данных)
7	RTS (готовность к передаче)
8	CTS (готовность к приему)
9	Нет соединения

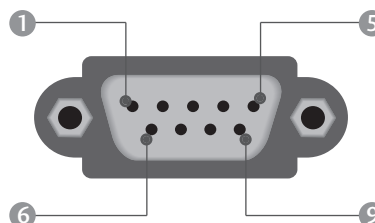

Конфигурации RS-232C

7-проводные конфигурации (стандартный кабель RS-232C)

	PC	TV	
RXD	2	3	TXD
TXD	3	2	RXD
GND	5	5	GND
DTR	4	6	DSR
DSR	6	4	DTR
RTS	7	8	CTS
CTS	8	7	RTS

D-Sub 9 D-Sub 9

3-проводные конфигурации (нестандартный кабель)

	PC	TV	
RXD	2	3	TXD
TXD	3	2	RXD
GND	5	5	GND
DTR	4	6	DTR
DSR	6	4	DSR
RTS	7	7	RTS
CTS	8	8	CTS

D-Sub 9 D-Sub 9

Установить ID

Эта функция используется для определения идентификационного номера (ID) телевизора.

См. раздел "Реальное соответствие данных 1" на стр. 104.

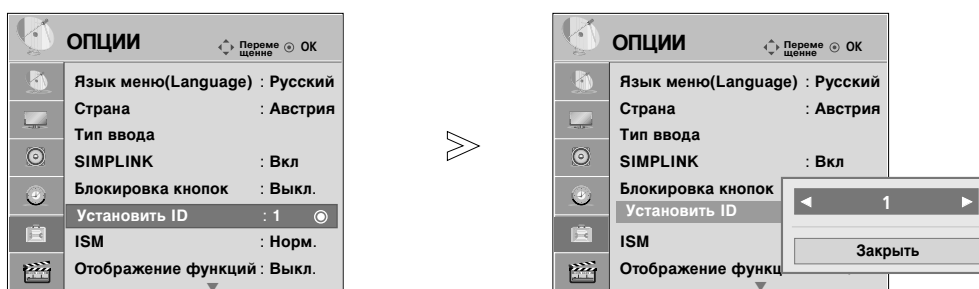

1 MENU Выберите **ОПЦИИ**.

2 OK Выберите **Установить ID**.

3 OK Нажмите **Установить ID**, чтобы выбрать желаемый идентификационный номер телевизора.
Номер в пункте **Установить ID** можно выбирать от 1 до 99.

- Нажмите кнопку **RETURN** (Назад), чтобы вернуться к предыдущему экрану меню.

Параметры обмена данными

- Скорость двоичной передачи: 9600 бит/сек (UART)
- Разрядность: 8 бит
- Четность: нет
- Стоповый бит: 1 бит
- Код обмена данными: код ASCII
- Используйте кросс-кабель (реверсивный).

Список команд

	Команда 1	Команда 2	Данные (шестнадцатичные)		Команда 1	Команда 2	Данные (шестнадцатичные)
01. Питание	k	a	00 ~ 01	14. Цветовая температура	k	u	00 ~ 03
02. Коэффициент пропорциональности	k	c	См. стр.102	15. Высокие частоты	k	r	00 ~ 64
03. Выключение экрана	k	d	00 ~ 01,10	16. Низкие частоты	k	s	00 ~ 64
04. ыключение звука	k	e	00 ~ 01	17. Неправильное состояние	k	z	FF
05. Управление громкостью	k	f	00 ~ 64	18. Метод ISM	j	p	См. стр.104
06. Контрастность	k	g	00 ~ 64	19. Автонастройка	j	u	01
07. Яркость	k	h	00 ~ 64	20. Экономия энергии, Знергосбережение	j	q	00 ~ 04
08. Цвет	k	i	00 ~ 64	21. Команда настройки.	m	a	См. стр.105
09. Оттенки	k	j	00 ~ 64	22. Пропуск каналов	m	b	00 ~ 01
10. Четкость	k	k	00 ~ 64	23. Клавиша.	m	c	См. стр.98
11. Выбор меню OSD	k	l	00 ~ 01	24. ввести выбор (Основной)	x	b	См. стр.106
12. Блокировка дистанционного управления	k	m	00 ~ 01				
13. Баланс	k	t	00 ~ 64				

Кроме 42/50PQ1***

Протокол передачи/приема

Передача	
[команда1][команда2][][Set ID][][Data][Cr]	
* [Command 1]:	Первая команда (k, j, m или x)
* [Command 2]:	Вторая команда
* [Set ID]	: Можно настроить идентификатор устройства (Set ID) таким образом, чтобы выбрать необходимый идентификационный номер монитора в меню Special (С пециальное). Диапазон настройки 1-99. Если выбранный ID устройства равен '0', контролируются все подключенные телевизоры. ID устройства отображается десятичным числом (1-99) в меню и шестнадцатиричным (0x0-0x63) - в протоколе передачи/приема.
* [DATA]	: Для передачи данных команд: Передает данные 'FF', чтобы прочитать статус команды.
* [Cr]	: Возврат каретки Код ASCII '0x0D'
* []	: Код ASCII 'пробел (0x20)'

Подтверждение ОК	
[команда2][][Set ID][][OK][Data][x]	
Когда монитор принимает обычные данные, он передает ACK (подтверждение приема) на основе этого формат. Если данные получены в режиме чтения, отображается их текущий статус. Если данные в режиме записи, возвращаются данные компьютера.	
Подтверждение ошибки	
[команда2][][Set ID][][NG][Data][x]	
При получении нештатных данных от неизменяемых функций или возникновении коммуникационных ошибок телевизор передает ACK (код опознавания), основанный на его формате. [Command 2]: используется в качестве команды. [Set ID]: задается знаками нижнего регистра, если задан ID, равный 10, телевизор отвечает кодом '0', 'a'. [Data]: используются знаки нижнего регистра, при получении данных 0xab телевизор отвечает кодом 'a', 'b'. [NG]: используются знаки верхнего регистра.	

ПРИЛОЖЕНИЕ

01. Включение питания (команда : k a)

Для контроля за включением и выключением телевизора.

Передача [k][a][][Set ID][][Data][Cr]

Данные 00: Питание выключено 01: Питание включено

Подтверждение [a][][Set ID][][OK/NG][Data][x]

Отображает состояние питания (включено/выключено).

Передача [k][a][][Set ID][][FF][Cr]

Подтверждение [a][][Set ID][][OK/NG][Data][x]

* При наличии запаздывания оповещения относительно команды в процессе включения напряжения питания это должно быть отмечено в поле примечания. В данной модели телевизора оповещение выдается по завершению процедуры включения напряжения питания. Между командой и оповещением может наблюдаться запаздывание.

02. Коэффициент пропорциональности

(команда : k c) (Размер главной картинки)

Для выбора формата экрана.

Формат экрана также можно выбрать с помощью кнопки ARC (Управление коэффициентом пропорциональности) на пульте дистанционного управления или в меню Экран.

Передача [k][c][][Set ID][][Data][Cr]

Данные 01: Нормальный экран(4:3)

Данные 02: Широкий экран (16:9)

Данные 04: Увеличение

Данные 10~1F: Кино УВЕЛИЧЕННЫЙ1~ 16

Данные 06: **Обычный**

Данные 07: 14:9

Данные 09: **Исходный**

Подтверждение [c][][Set ID][][OK/NG][Data][x]

* Используя входной сигнал RGB-ПК, Component или выбираете соотношение размеров экрана 16:9 или 4:3.

* Режим «Just Scan» (Только сканирование) доступен только при использовании «HDMI/Component» (HDMI/Компонентный, выше 720p).

03. Выключение экрана (команда:k d)

Для включения/выключения экрана.

Передача [k][d][][Set ID][][Data][Cr]

Данные 00: Функция выключена (есть изображение)

Данные 01: Функция включена (нет изображения)

Данные 00 : Вывод видео, звук вкл.

Данные 10 : Вывод видео, звук выкл.

Подтверждение [d][][Set ID][][OK/NG][Data][x]

В случае, когда выключен только звук видеовыхода, на экране телевизора будет отображаться экранное меню OSD (On Screen Display). Но при выключении звука экрана OSD отображаться не будет.

04. Выключение звука (команда : k e)

Для включения/выключения звука.

Включать/выключать звук можно также с помощью кнопки MUTE на пульте дистанционного управления.

Передача [k][e][][Set ID][][Data][Cr]

Данные 00 : Функция включена (звук выключен)

Данные 01 : Функция выключена (звук включен)

Подтверждение [e][][Set ID][][OK/NG][Data][x]

05. Управление громкостью (команд : k f)

Для настройки громкости.

Настроить громкость можно также с помощью соответствующих кнопок на пульте дистанционного управления.

Передача [k][f][][Set ID][][Data][Cr]

Данные Мин.: 00 - Макс.: 64

* См. раздел "Реальное соответствие данных 1". См. стр. 104.

Подтверждение [f][][Set ID][][OK/NG][Data][x]

06. Контрастность (команда : k g)

Для настройки контрастности экрана.

Контрастность также можно настроить с помощью меню настройки изображения КАРТИНКА.

Передача [k][g][][Set ID][][Data][Cr]

Данные Мин.: 00 - Макс.: 64

* См. раздел "Реальное соответствие данных 1". См. стр. 104.

Подтверждение [g][][Set ID][][OK][Data][x]

07. Яркость (команда : k h)

Для настройки яркости экрана. Можно настроить также с помощью меню КАРТИНКА.

Передача [k][h][][Set ID][][Data][Cr]

Данные Мин.: 00 - Макс.: 64

* См. раздел "Реальное соответствие данных 1". См. стр. 104.

Подтверждение [h][][Set ID][][OK/NG][Data][x]

08. Цвет (команда : k i)

Для выбора цветов экрана.

Настроить цвета можно также с помощью меню настройки изображения КАРТИНКА.

Передача [k][i][][Set ID][][Data][Cr]

Данные Мин.: 00 - Макс.: 64

* См. раздел "Реальное соответствие данных 1". См. стр. 104.

Подтверждение [i][][Set ID][][OK/NG][Data][x]

09. Насыщенность (команда : k j)

Для настройки насыщенности экрана.

Насыщенность также можно настроить с помощью меню КАРТИНКА.

Передача [k][j][][Set ID][][Data][Cr]

Данные Мин.: 00 - Макс.: 64

* См. раздел "Реальное соответствие данных 1". См. стр. 104.

Подтверждение [j][][Set ID][][OK/NG][Data][x]

10. Резкость (команда : k k)

Для настройки резкости экрана. Резкость можно также настроить с помощью меню настройки КАРТИНКА.

Передача [k][k][][Set ID][][Data][Cr]

Данные Мин.: 00 - Макс.: 64

* См. раздел "Реальное соответствие данных 1". См. стр. 104.

Подтверждение [k][][Set ID][][OK/NG][Data][x]

11. Выбор OSD (команда : k l)

Для включения или отключения экранного меню OSD дистанционно.

Передача [k][l][][Set ID][][Data][Cr]

Данные 00: OSD выключено

01: OSD включено

Подтверждение [l][][Set ID][][OK][Data][x]

12. Режим блокировки дистанционного управления (команда : k m)

Для блокировки пульта дистанционного управления и кнопок на передней панели телевизора.

(Используйте этот режим, если не пользуетесь пультом дистанционного управления и кнопками на передней панели телевизора. При включении или выключении основного питания блокировка пульта дистанционного управления отключается.)

Передача [k][m][][Set ID][][Data][Cr]

Данные 00: Отключить блокировку

01: Блокировка включена

Подтверждение [m][][Set ID][][OK/NG][Data][x]

13. Баланс (команда : k t)

Для настройки баланса.

Баланс также можно настроить с помощью меню ЗВУК.

Передача [k][t][][Set ID][][Data][Cr]

Данные Мин.: 00 - Макс.: 64

* См. раздел "Реальное соответствие данных 1". См. стр. 104.

Подтверждение [t][][Set ID][][OK/NG][Data][x]

14. Цветовая температура (команда : k u)

Для настройки цветовой температуры.

Температура цветов также можно настроить с помощью меню КАРТИНКА.

Передача [k][u][][Set ID][][Data][Cr]

Данные 00: Средний 01: Прохладный

02: Теплый

Подтверждение [u][][Set ID][][OK/NG][Data][x]

15. Высокие частоты (Command: k r)

Настройка высоких частот.

Передача [k][r][][Set ID][][Data][Cr]

Данные Мин.: 00 - Макс.: 64

* См. раздел "Реальное соответствие данных 1". См. стр. 104.

Подтверждение [r][][Set ID][][OK/NG][Data][x]

16. Низкие частоты (Command: k s)

Настройка низких частот.

Передача [k][s][][Set ID][][Data][Cr]

Данные Мин.: 00 - Макс.: 64

* См. раздел "Реальное соответствие данных 1". См. стр. 104.

Подтверждение [s][][Set ID][][OK/NG][Data][x]

17. Неправильное состояние (команда : k z)

Для распознавания неправильного состояния.

Передача [k][z][][Set ID][][FF][][Cr]

Данные FF: Чтение

Подтверждение [z][][Set ID][][OK/NG][Data][x]

Данные 00: Обычное (питание включено, сигнал есть)

Данные 01: Нет сигнала (питание включено)

Данные 02: Отключение телевизора с пульта дистанционного управления

Данные 03: Отключение телевизора с помощью функции автоматического выключения

Данные 04: Отключение телевизора с помощью функции RS-232C

Данные 05: Отключение напряжения 5 В

Данные 06: Отключение подачи переменного тока

Данные 07: Отключение телевизора функцией контроля вентилятора

Данные 08: Отключение телевизора с помощью функции автоматического выключения по таймеру

Данные 09: Отключение телевизора с помощью функции автоматического перехода в спящий режим

Данные a: выключить телевизор при обнаружении платы AV.

* Эта функция "только для чтения".

ПРИЛОЖЕНИЕ

18. Метод ISM (команда :j p)

Для управления методом ISM. Метод ISM также можно настроить в меню ОПЦИИ.

Передача [j][p][][Set ID][][Data][Cr]

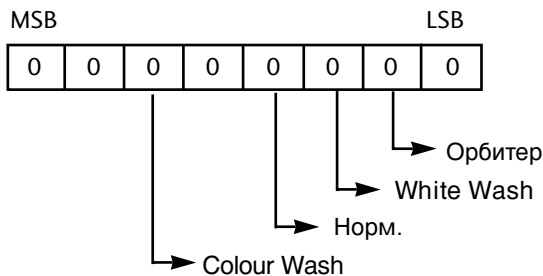

7	6	5	4	3	2	1	0	Функция
				0	0	1	0	Орбитер
				0	1	0	0	White Wash
				1	0	0	0	Норм.
		1	0	0	0	0	0	Colour Wash

Данные 02: Орбитер

Данные 04: White Wash

Данные 08: Норм.

Данные 20: Colour Wash

*Невозможно одновременное задание более двух функций.

Подтверждение [p][][Set ID][][OK/NG][Data][x]

19. Автонастройка (команда :j u)(Кроме 42/50PQ1***)

Для автоматической настройки положения картинки и минимизации дрожания изображения. Эта функция работает только в режиме RGB (ПК).

Передача [j][u][][Set ID][][Data][Cr]

Данные 1: Применить

Подтверждение [u][][Set ID][][OK/NG][Data][x]

20. Экономия энергии (Command: j q)

Знергосбережение (Command: j q)

(Только 42/50PQ1***)

Снижение электропотребления телевизора.

Передача [j][q][][Set ID][][Data][][Cr]

Данные 00: Низкая мощность выкл.

Данные 01: Минимальная низкая мощность

Данные 02: Средняя низкая мощность

Данные 03: Максимальная низкая мощность

Данные 10: Низкий интеллектуальный датчик

Данные 11: Средний интеллектуальный датчик

Данные 12: Высокий интеллектуальный датчик

Подтверждение [q][][Set ID][][OK/NG][Data][x]

* Реальное соответствие данных 1

00 : Шар 0

⋮

A : Шар 10

⋮

F : Шар 15

10 : Шар 16

⋮

64 : Шар 100

⋮

6E : Шар 110

⋮

73 : Шар 115

74 : Шар 116

⋮

C7 : Шар 199

⋮

FE : Шар 254

FF : Шар 255

* Реальное соответствие данных 1

00: -30

01: -29

02: -28

⋮

1E: 0

⋮

28: +10

⋮

3A: +28

3B: +29

3C: +30

⋮

4E: N/A

4F: N/A

50: N/A

● (Кроме 42/50PQ1***)

**21 . Команда настройки / настройка каналов
(команда : m a)**

Настройте канал на следующий физический номер.

Передача [m][a][][Set ID][][Data0][][Data1]
[][Data2][Cr]

Данные 0, Данные1: номер программы

Данные0: старший байт

Данные1: младший байт

Данные2: атрибут

Air

7 Зарезервиро вано	6 Зарезервиро вано	5 Зарезервиро вано	4 Зарезервиро вано	РЧ- источник	3 Зарезервиро вано	2 Зарезервиро вано	1 Зарезервиро вано	0	
								Данные	Главный / дополнительный
0	x	0	0	ATV	x	x	x	0	Главная картинка
0	x	0	1	DTV	x	x	x	1	Дополнительная картинка
0	x	1	0	Радио					
0	x	1	1	Зарезервир овано					

Кабель

7 Зарезервиро вано	6 Зарезервиро вано	5 Зарезервиро вано	4 Зарезервиро вано	РЧ- источник	3 Зарезервиро вано	2 Зарезервиро вано	1 Зарезервиро вано	0	
								Данные	Главный / дополнительный
1	x	0	0	ATV	x	x	x	0	Главная картинка
1	x	0	1	DTV	x	x	x	1	Дополнительная картинка
1	x	1	0	Радио					
1	x	1	1	Зарезервир овано					

«X»: неважно

Подтверждение [a][][Set ID][OK][][Data0][Data1][x]
[a][][Set ID][NG][][Data0][x]

22. Пропуск каналов(команда: m b)

Добавление или удаление текущей программы.

Передача [m][b][][Set ID][][Data][Cr]

Данные 00 : Skip 01 : Add

Подтверждение [b][][Set ID][][OK/NG][Data][x]

23. Клавиша. (команда: m c)

Для отправки по И -связи кода дистанционной кнопки.

Передача [m][c][][Set ID][][Data][Cr]

Данные: Код клавиши см. стр. 98

Подтверждение [c][][Set ID][][OK/NG][Data][x]

ПРИЛОЖЕНИЕ

24. Выбор входного сигнала (команда : x b)

Для настройки источника входного сигнала для дополнительной картинке в режиме.

Передача [x][b][][Set ID][][Data][Cr]

Данные : Структура

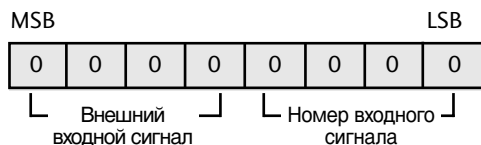

Внешний входной сигнал				Данные
0	0	0	1	Analog
0	0	1	0	AV
0	1	0	0	Component
0	1	1	0	RGB-PC
1	0	0	1	HDMI

Номер входного сигнала				Данные
0	0	0	0	сигнала1
0	0	0	1	сигнала2
0	0	1	0	сигнала3
0	0	1	1	сигнала4

Подтверждение [b][][Set ID][][OK/NG][Data][x]

LG Electronics Inc.