

User's Guide Specification

담당

관리자

YN PARK
12.29.10

EH HONG
12.29.10

JO KIM
12.29.10

1. Model Description

MODEL	32/42LV3700-ZC	BRAND	LG	Part No.	MFL66301625 (1012-REV00)
SUFFIX	CIS	Product Name	32/42LV3700		

2. Printing Specification

1. Trim Size (Format) : 185mm x 260 mm
2. Printing Colors
Cover : 1 COLOR (BLACK)
Inside : 1 COLOR (BLACK)
3. Stock (Paper)
Cover : Uncoated paper , 백상지 60 g/m²
Inside : Uncoated paper , 백상지 60 g/m²
4. Printing Method : Off-set
5. Bindery : Saddle stitch
6. Language : English/Russian/Kazakh/Ukrainian (4)
7. Number of pages : 60

NOTES

"This part contain Eco-hazardous substances (Pb, Cd, Hg, Cr6+, PBB, PBDE, etc.) within LG standard level, Details should be followed Eco-SCM management standard[LG(56)-A-2524]. Especially, Part should be followed and controlled the following specification.
(1)Eco-hazardous substances test report should be submitted when Part certification test and First Mass Production.
(2) Especially, Don't use or contain lead(Pb) and cadmium(Cd) in ink.

3. Special Instructions

(1) Origin Notification

- * LGEIN : Printed in Indonesia
- * LGEWA : Printed in U.K.
- * LGESP : Printed in Brazil
- * LGEMX : Printed in Mexico
- * LGEND : Printed in China
- * LGEIL : Printed in India
- * LGEMA : Printed in Poland

4. Changes

10				
9				
8				
7				
6				
5				
4				
3				
2				
1				
REV. NO.	MM/DD/YY	SIGNATURE	CHANGE NO.	CHANGE CONTENTS

Pagination sheet

P/NO. **MFL66301625**
Total pages : 60 pages

Front Cover (EN) P/NO.	2	3	...	13	14
Front Cover (RU)	2	3	...	13	14
Front Cover (KA)	2	3	14
Front Cover (UK)	2	3	...	Blank	Back Cover



OWNER'S MANUAL LED LCD TV / LCD TV

Please read this manual carefully before operating your set and retain it for future reference.

P/NO : MFL66301625 (1012-REV00)
Напечатано в России

Адрес производителя: 143160 Российская Федерация,
Московская область, Рузский район, сельское поселение
Дороховское, 86 км Минского шоссе, д.9.

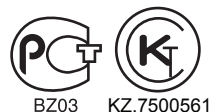

BZ03

KZ.7500561



001



003

www.lg.com



- Please read these safety precautions carefully before using the product.
- In this manual, the illustration may be somewhat different from your product because it is just example to help the instruction.

⚠ WARNING • If you ignore the warning message, you may be seriously injured or there is a possibility of accident or death.

⚠ CAUTION • If you ignore the caution message, you may be slightly injured or the product may be damaged.

PRECAUTION IN INSTALLING THE PRODUCT

⚠ WARNING

 Keep away from heat sources like electrical heaters.
- Electrical shock, fire, malfunction or deformation may occur.

 Do not use the product in damp place such as a bathroom or any place where it is likely to get wet.
- This may cause a fire or could give an electric shock.

 If you can smell smoke or other odours or hear a strange sound unplug the power cord and contact the service center.
- If you continue to use without taking proper measures, electrical shock or fire can occur.

⚠ CAUTION

 Install the product on a flat and stable place that has no risk of dropping the product.
- If the product is dropped, you may be injured or the product may be broken.

 Keep the product away from direct sunlight.
- The product can be damaged.

 Do not place the product in a built-in installation such as bookcase or rack.
- Ventilation required.

ELECTRICAL POWER RELATED PRECAUTIONS

⚠ WARNING

 Make sure to connect the power cable to a properly earthed outlet.
- You may be electrocuted or injured.

 Do not touch the power plug with wet hands. Additionally, if the cord pin is wet or covered with dust, dry the power plug completely or wipe dust off.
- You may be electrocuted due to excess moisture.

 During a thunder or lightning storm, unplug the power cable or signal cable.
- You may be electrocuted or a fire can break out.

⚠ CAUTION

Protect the power cord from physical or mechanical abuse, such as being twisted, kinked, pinched, closed in a door, or walked upon. Pay particular attention to plugs, wall outlets, and the point where the cord exits the appliance.

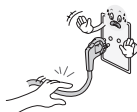

As long as this unit is connected to the AC wall outlet, it is not disconnected from the AC power source even if you turn off this unit by SWITCH.

PRECAUTIONS WHEN MOVING THE PRODUCT

⚠ WARNING

Make sure to turn off the product. Make sure to remove all cables before moving the product.
- You may be electrocuted or the product can be damaged.



⚠ CAUTION

Do not impact the product when moving it.
- You may be electrocuted or the product can be damaged.

Make the panel face forward and hold it with both hands to move.
- If you drop the product, the damaged product can cause electric shock or fire. Contact your nearest service center for repair.



PRECAUTIONS WHEN USING THE PRODUCT

⚠ WARNING

Do not disassemble, repair or modify the product at your own discretion.
- Fire or electric shock accident can occur.
- Contact the service center for check, calibration or repair.



To reduce the risk of fire or electric shock, do not expose this apparatus to rain or moisture. Apparatus shall not be exposed to dripping or splashing and no objects filled with liquids, such as vases, shall be placed on the apparatus.



Refer all servicing to qualified service personnel. Servicing is required when the apparatus has been damaged in any way, such as power supply cord or plug is damaged, liquid has been spilled or objects have fallen into the apparatus, the apparatus has been exposed to rain or moisture, does not operate normally, or has been dropped.



IMPORTANT INFORMATION TO PREVENT "IMAGE BURN / BURN-IN" ON YOUR TELEVISION SCREEN

- When a fixed image (e.g. logos, screen menus, video game, computer display or teletext pages) is displayed on the television for an extended period it can become permanently imprinted on the screen. This phenomenon is known as "image burn" or "burn-in". Image burn is not covered under the manufacturer's warranty.

- In order to prevent image burn, avoid displaying a fixed image on your television's screen for a prolonged period (2 or more hours for LCD, 1 or more hours for Plasma).

- Image burn can also occur on the letterboxed areas of your television if you use the 4:3 aspect ratio setting for an extended period.

ASSEMBLING AND PREPARING

Unpacking

Check your product box for the following items. If there are any missing accessories, contact the local dealer where you purchased your product. The illustrations in this manual may differ from the actual product and item.

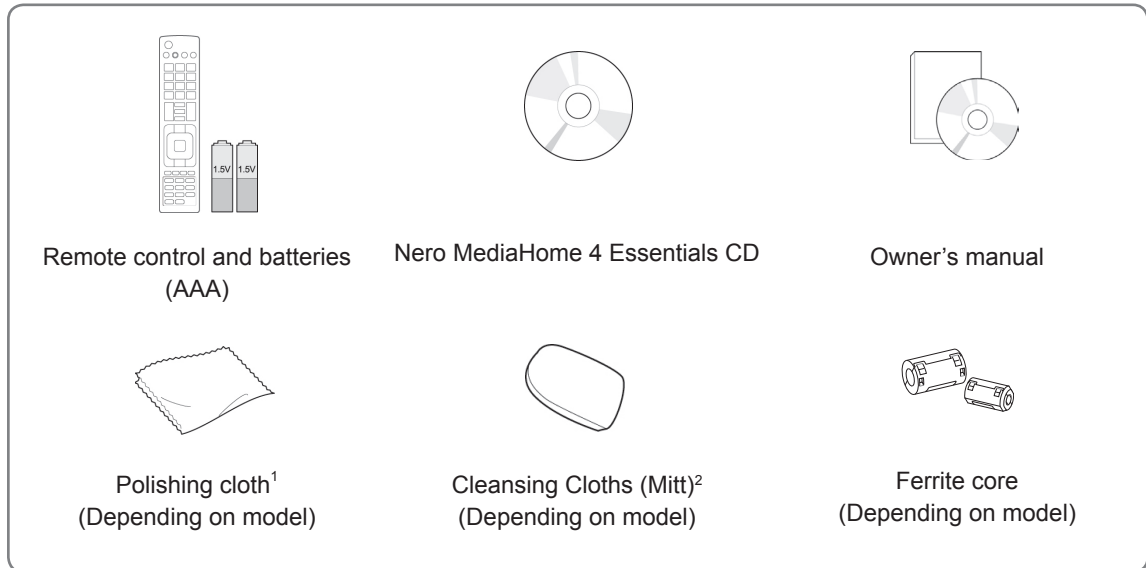

- 1 Gently wipe the spots on the cabinet with the polishing cloth.
- 2 Wipe spots on the exterior only with the cleansing cloths. Do not wipe roughly when removing stains. Excessive pressure may cause scratches or discolouration. For cleaning front frame, please slowly wipe in one direction after spraying water 1-2 times on cleansing cloths. Please remove excessive moisture after cleaning. Excessive moisture may cause water stains on the frame.

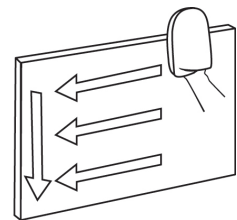

Only 32/37/42/47LV37**

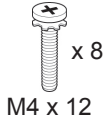

Screw for assembly

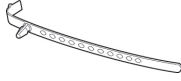

Cable holder



Screw for fixing
(Only 32/37LV37**)



CAUTION

- Do not use any unapproved items to ensure the safety and product life span.
- Any damages or injuries by using unapproved items are not covered by the warranty.

Parts and buttons



NOTE

- TV can be placed in standby mode in order to reduce the power consumption. And TV should be turned off if it will not be watched for some time, as this will reduce energy consumption. The energy consumed during use can be significantly reduced if the level of brightness of the picture is reduced, and this will reduce the overall running cost.



CAUTION

- Do not step on the glass stand or subject it to any impact. It may break, causing possible injury from fragments of glass, or the TV may fall.
- Do not drag the TV. The floor or the product may be damaged.

- Image shown may differ from your TV.

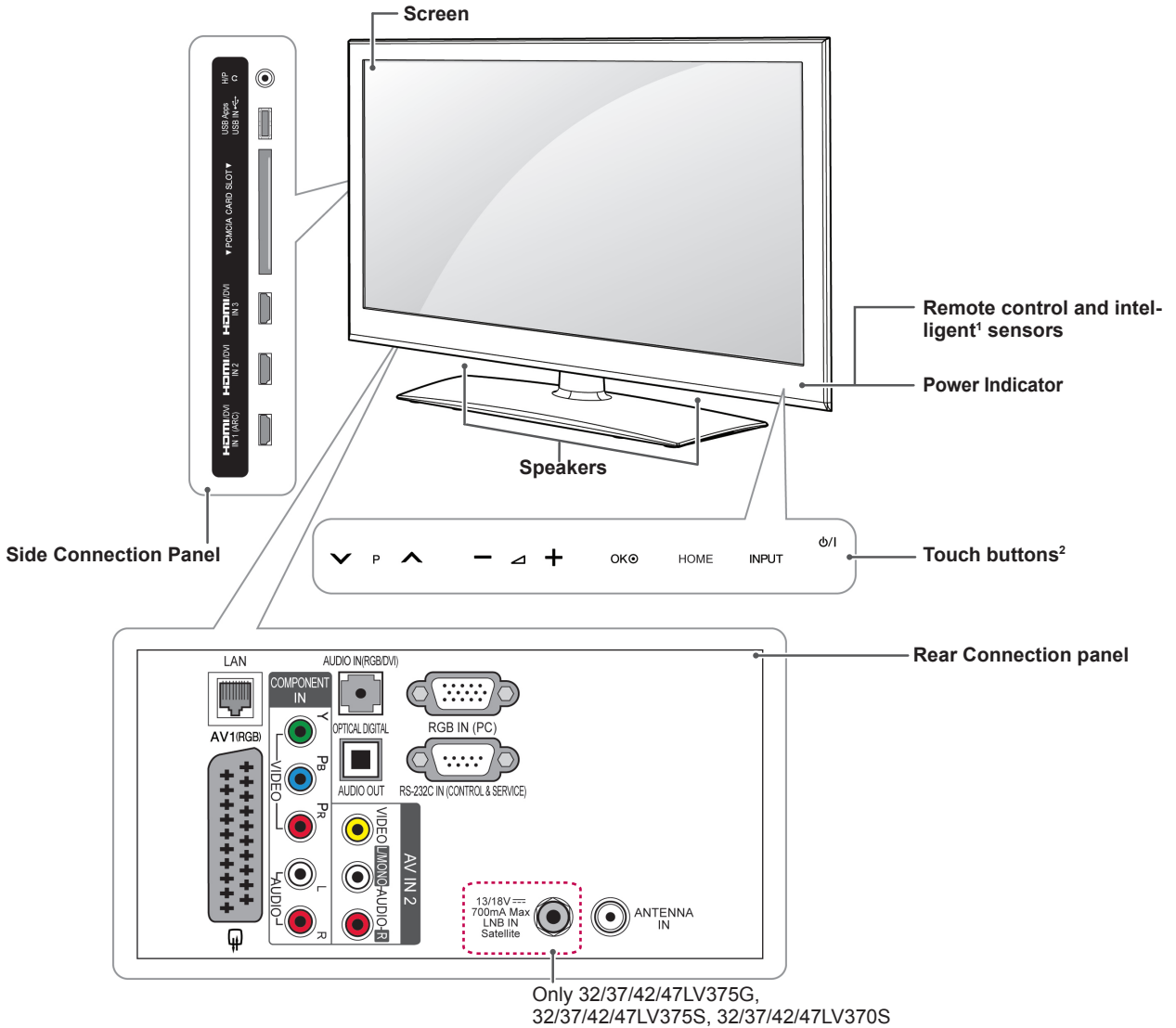

Touch button ²	Description
⏻/⏻	Turns the power on or off.
INPUT	Changes the input source.
HOME	Accesses the Home menu, or saves your input and exits the menus.
OK	Selects the highlighted menu option or confirms an input.
- ▽ +	Adjusts the volume level.
▽ P ▽	Scrolls through the saved programmes.

- 1 Intelligent sensor - Adjusts the image quality and brightness based on the surrounding environment.
- 2 All of the buttons are touch sensitive and can be operated through simple touch with your finger.

NOTE

- You can set the power indicator light to on or off by selecting **OPTION** in the Home menu - **SETUP**.

Additional information of the manual

Viewing the owner's manual

The owner's manual in a PDF file format is supplied on a CD. Install the Adobe Acrobat Reader to view the owner's manual on your PC.

- 1 Insert the supplied CD.
The web page appears automatically.
- 2 Click Owner's Manual on the web page.
- 3 View the owner's manual.

! NOTE

- If the web page does not appear automatically, access My computer and then click LG and **index.htm** to view the owner's manual.

Mounting on a table

- 1 Lift and tilt the TV into its upright position on a table.
 - Leave a 10 cm (minimum) space from the wall for proper ventilation.

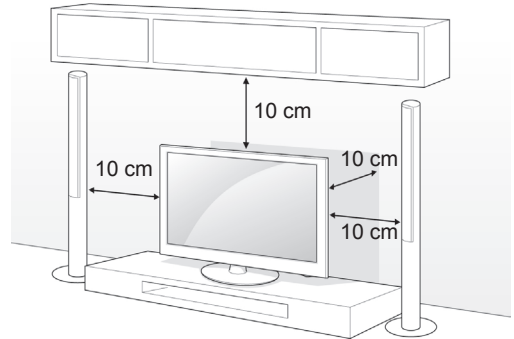

- 2 Connect the power cord to a wall outlet.

! CAUTION

- Do not place the TV near or on sources of heat, as this may result in fire or other damage.

! NOTE

- Swivel 20 degrees to the left or right and adjust the angle of the TV to suit your view.

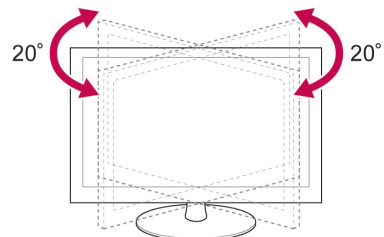

Securing the TV to a table

Only 32/37LV37**

Fix the TV to a table to prevent from tilting forward, damage, and potential injury.

Mount the TV on a table, and then insert and tighten the supplied screw on the rear of the stand.

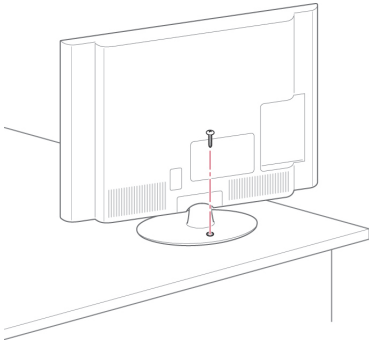
**! WARNING**

- To prevent TV from falling over, the TV should be securely attached to the floor/wall per installation instructions. Tipping, shaking, or rocking the TV may cause injury.

Securing the TV to a wall

(This feature is not available for all models.)

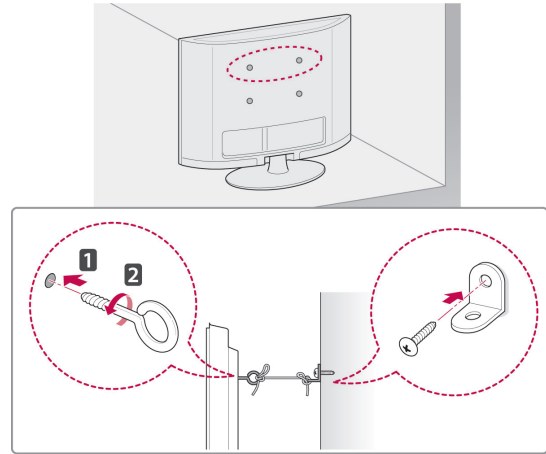

- 1 Insert and tighten the eye-bolts, or TV brackets and bolts on the back of the TV.
 - If there are bolts inserted at the eye-bolts position, remove the bolts first.
- 2 Mount the wall brackets with the bolts to the wall. Match the location of the wall bracket and the eye-bolts on the rear of the TV.
- 3 Connect the eye-bolts and wall brackets tightly with a sturdy rope. Make sure to keep the rope horizontal with the flat surface.

! CAUTION

- Make sure that children do not climb on or hang on the TV.

! NOTE

- Use a platform or cabinet that is strong and large enough to support the TV securely.

Mounting on a wall

Attach a wall mount bracket at the rear of the TV carefully and install the wall mount bracket on a solid wall perpendicular to the floor. When you attach the TV to other building materials, please contact qualified personnel.

LG recommends that wall mounting be performed by a qualified professional installer.

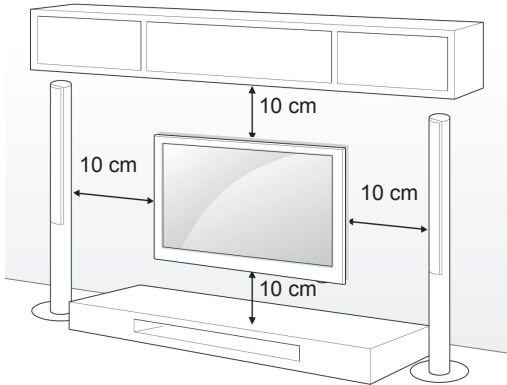

Make sure to use screws and wall mount bracket that meet the VESA standard. Standard dimensions for the wall mount kits are described in the following table.

Separate purchase(Wall Mounting Bracket)

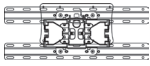
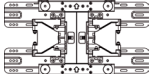
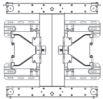
Model	32LV37**	37LV37**
VESA (A x B)	200 x 100	200 x 200
Standard screw	M4	M6
Number of screws	4	4
Wall mount bracket	LSW100B, LSW100BG	LSW200B, LSW200BG
		
Model	42/47LV37**	
VESA (A x B)	400 x 400	
Standard screw	M6	
Number of screws	4	
Wall mount bracket	LSW400B, LSW400BG, DSW400BG	
		

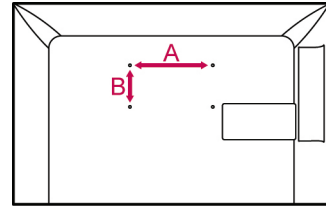

CAUTION

- Disconnect the power first, and then move or install the TV. Otherwise electric shock may occur.
- If you install the TV on a ceiling or slanted wall, it may fall and result in severe injury. Use an authorized LG wall mount bracket and contact the local dealer or qualified personnel.
- Do not over tighten the screws as this may cause damage to the TV and void your warranty.
- Use the screws and wall mount bracket that meet the VESA standard. Any damages or injuries by misuse or using an improper accessory are not covered by the warranty.

NOTE

- Use the screws that are listed on the VESA standard screw specifications.
- The wall mount kit includes an installation manual and necessary parts.
- The length of screws may differ depending on the wall mount. Make sure to use the proper length.
- For more information, refer to the manual supplied with the wall mount bracket.

REMOTE CONTROL

The descriptions in this manual are based on the buttons on the remote control. Please read this manual carefully and use the TV correctly.

To replace batteries, open the battery cover, replace batteries (1.5 V AAA) matching ⊕ and ⊖ ends to the label inside the compartment, and close the battery cover. Be sure to point the remote control toward the remote control sensor on the TV.

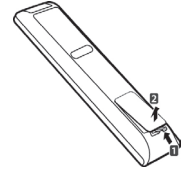

To remove the batteries, perform the installation actions in reverse.

CAUTION

- Do not mix old and new batteries, as this may damage the remote control.

- Image shown may differ from your TV.

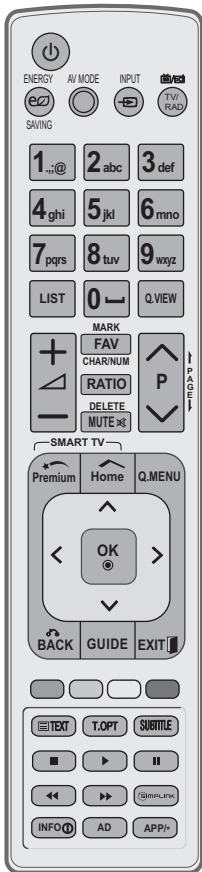

	(POWER)	Turns the TV on or off.
	LIGHT	Illuminates the remote control buttons.
	ENERGY SAVING	Adjusts the brightness of the screen to reduce energy consumption.
	AV MODE	Selects an AV mode.
	INPUT	Changes the input source; Turns the TV on.
	TV/RAD	Selects Radio, TV and DTV programme.
	Alphanumeric buttons	Enters letters and numbers.
	Q.VIEW	Returns to the previously viewed programme.
	+ -	Adjusts the volume level.
	MARK	Selects a menu or option.
	FAV	Accesses your favourite programme list.
	CHAR/NUM	Switches between Letter and Number input modes.
	RATIO	Resizes an image.
	DELETE	Deletes letters and numbers.
	MUTE	Mutes all sounds.
	P ^ v	Scrolls through the saved programmes.
	PAGE	Moves to the previous or next screen.
	Premium	Accesses the Premium menus.
	Home	Accesses the Home menu.
	Q. MENU	Accesses the quick menus.
	@	Direct access to your internet portal of entertainment and news services developed by Orange. (Only France)
	Navigation buttons (up/down/left/right)	Scrolls through menus or options.
	OK	Selects menus or options and confirms your input.
	BACK	Returns to the previous level.
	GUIDE	Shows programme guide.
	EXIT	Clears all on-screen displays and return to TV viewing.
	SUBTITLE	Recalls your preferred subtitle in digital mode.
	Control buttons (■, ►, II, ◀, ▶)	Controls the Premium contents, DVR or Smart Share menus or the SIMPLINK compatible devices (USB or SIMPLINK or DVR).
	LIVE TV	Return to the LIVE TV.
	INFO	Views the information of the current programme and screen.
	AD	Switches the Audio Description On or Off.
	GUIDE	Shows programme guide.
	SIMPLINK	Accesses the AV devices connected to the TV; Opens the SIMPLINK menu.
	APP/*	Select the MHP TV menu source. (Only Italy) (Depending on model)

WATCHING TV

Connecting to an antenna

Connect an antenna to watch TV while referring to the following.

To prevent damage do not connect to the mains outlet until all connections are made between the devices.

Connecting an antenna

Connect the TV to a wall antenna socket with an RF cable (75 Ω).

NOTE

- Use a signal splitter to use more than 2 TVs.
- If the image quality is poor, install a signal amplifier properly to improve the image quality.
- If the image quality is poor with an antenna connected, aim the antenna to the correct direction.
- An antenna cable and converter are not supplied.

Connecting with a satellite dish

(Only Satellite models)

Connect the TV to a satellite dish to a satellite socket with a satellite RF cable (75 Ω).

Turning the TV on for the first time

When you turn the TV on for the first time, the Initial setting screen appears. Select a language and customize the basic settings.

- 1 Connect the power cord to a power outlet.
- 2 In Standby mode, press  (**POWER**) to turn the TV on.
The Initial setting screen appears if you turn the TV on for the first time.

NOTE

- You can also access **Factory Reset** by accessing **OPTION** in the Home menu-**SETUP**.

- 3 Follow the on-screen instructions to customize your TV settings according to your preferences.

Language	Selects a language to display.
↓	
Mode Setting	Selects Home Use for the home environment.
↓	
Power Indicator	Sets the power indicator. (When you select Home Use from Mode Setting - only LED LCD TV)
↓	
Country	Selects a country to display. (Depending on model)
↓	
Time Zone	Selects the time zone and daylight saving. (When Russia is selected for Country)
↓	
Set Password	Sets the password. (When France is selected for Country)
↓	
Auto Tuning	Scans and saves available programmes automatically.

NOTE

- For those countries without confirmed DTV broadcasting standards, some DTV features might not work, depending on the DTV broadcasting environment.
- When France is selected for Country, password is not '0', '0', '0', '0' but '1', '2', '3', '4'.
- To display images in the best quality for your home environment, select **Home Use**.
- **Store Demo** is suitable for the retail environment.
- If you select **Store Demo**, any customized settings will switch back to the default settings of **Store Demo** in 5 minutes.

- 4 When the basic settings are complete, press **OK**.

NOTE

- If you do not complete the Initial setting, it will appear whenever the TV turns on.
- Disconnect the power cord from the power outlet when you do not use the TV for a long period of time.

- 5 To turn the TV off, press  (**POWER**).

ENTERTAINMENT

Network Connection

Connecting to a wired network

Connect the TV to a local area network (LAN) via the LAN port as shown in the following illustration and set up the network settings.

If wired and wireless networks are both available, wired is the preferred method.

After making a physical connection, a small number of home networks may require the TV network settings to be adjusted. For most home networks, the TV will connect to automatically without any adjustments.

For detail information, contact your internet provider or router manual.

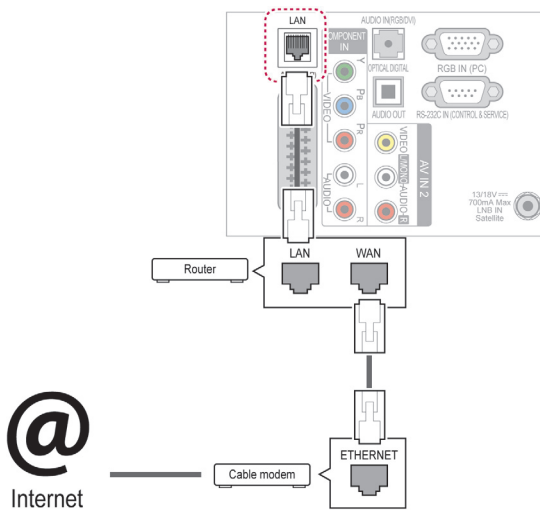

CAUTION

- Do not connect a modular phone cable to the LAN port.
- Since there are various connection methods, please follow the specifications of your telecommunication carrier or internet service provider.
- After connecting the LAN port, use the Premium or TV Apps menu.

To set up the network settings: (Even if your TV has already connected automatically, running setup again will not harm anything),

- 1 Press **Home** to access the Home menu.
- 2 Press the Navigation buttons to scroll to **SETUP** and press **OK**.
- 3 Press the Navigation buttons to scroll to **NETWORK** and press **OK**.
- 4 Press the Navigation buttons to select **Network Setting** and press **OK**.
- 5 If wired and wireless are simultaneously connected, press the Navigation buttons to select **Wired** and press **OK**.
- 6 If you have already set the Network Setting, select **Resetting**. The new connection settings will reset the current network settings.
- 7 Select **IP Auto Setting** or **IP Manual Setting**.
 - If selecting **IP Manual Setting**, press the Navigation and Number buttons. IP addresses will need to be input manually.
 - **IP Auto Setting**: Select this if there is a DHCP server (Router) on the local area network (LAN) via wired connection, the TV will automatically be allocated an IP address. If you're using a broadband router or broadband modem that has a DHCP (Dynamic Host Configuration Protocol) server function. The IP address will automatically be determined.
 - **IP Manual Setting**: Select if there is no DHCP server on the network or you want to set the IP address manually.
- 8 When you are finished, press **EXIT**.

NOTE

- If you want to access the Internet directly on your TV, the broadband internet connection should always be on.
- If you cannot access the Internet, check the network conditions from a PC on your network.
- When you use **Network Setting**, check the LAN cable or check if DHCP in the router is turned on.
- If you do not complete the network settings, the network may not work properly.

TROUBLESHOOTING

General

Problem	Resolution
Cannot control the TV with the remote control.	<ul style="list-style-type: none"> • Check the remote control sensor on the product and try again. • Check if there is any obstacle between the product and the remote control. • Check if the batteries are still working and properly installed (⊕ to ⊕, ⊖ to ⊖). • Check if the appropriate input mode such as TV or VCR is set for using the remote control.
No image display and no sound is produced.	<ul style="list-style-type: none"> • Check if the product is turned on. • Check if the power cord is connected to a wall outlet. • Check if there is a problem in the wall outlet by connecting other products.
Image appears slowly when the TV turns on.	<ul style="list-style-type: none"> • The image is muted during the product start up process. This is normal. If the image does not appear in a few minutes, unplug the TV for 30 seconds and try again. If the image still does not appear, contact the authorized service centre in your local area.
Cannot connect external devices.	<ul style="list-style-type: none"> • Refer to the "Connection overview" and connect an external device.
The TV turns off suddenly.	<ul style="list-style-type: none"> • Check the power control settings. The power supply may be interrupted. • Check if the Auto sleep feature is activated in the Time settings. Refer to the "Sleep Timer". • If there is no signal while the TV is on, the TV will turn off automatically after 15 minutes of inactivity.

Audio

Problem	Resolution
No sound is produced while images are displaying.	<ul style="list-style-type: none"> • Press  + or - button. • Check if the sound is muted by pressing MUTE. • Scroll to other channels. There may be a problem with the broadcast. • Check if the audio cables are connected properly. • Check if the TV Speaker feature is activated in the menu option.
No output from one of the speakers	<ul style="list-style-type: none"> • Adjust Balance in the menu option.
Unusual sound from inside the TV is produced.	<ul style="list-style-type: none"> • A change in ambient humidity or temperature may result in an unusual noise when the product turns on or off. There is no problem with your product.

Video

Problem	Resolution
An image displays in black and white or the colour quality is poor.	<ul style="list-style-type: none"> Adjust the colour setting in the menu option. Keep a sufficient distance between this product and other electronic products. Scroll to other channels. There may be a problem with the broadcast.
Horizontal or vertical bars appear or images blur	<ul style="list-style-type: none"> Check if there is local interference such as an electrical appliance or power tool.
Lines or streaks appear on images	<ul style="list-style-type: none"> Check the antenna or aim the antenna to the correct direction.
Afterimages (ghosts) appear when the product turns off	<ul style="list-style-type: none"> Pixels may have been damaged from a fixed image displayed for a long time (image burn). Use a screen saver to prevent the pixel damage on the screen.
The power is on but the screen appears extremely dark.	<ul style="list-style-type: none"> Adjust the brightness and contrast in the menu option.
"No Signal" appears on the screen.	<ul style="list-style-type: none"> Check if the signal cable is connected between the TV and products properly. Check the selected input source by pressing INPUT.
Black spots appear on the screen.	<ul style="list-style-type: none"> Several pixels in red, green, white, or black may appear on the screen that can attribute to the characteristics of the LCD panel. This is normal.
The display offset is wrong.	<ul style="list-style-type: none"> Adjust the position setting in the menu option. Check if the video card resolution and frequency are supported by the product. If the frequency is out of range, set to the recommended resolution using the display settings on the external device.
Thin lines appear in the background of the screen.	<ul style="list-style-type: none"> Check the video cable connections.
Horizontal noises appear or characters blur.	<ul style="list-style-type: none"> Adjust the Phase setting in the menu option. Refer to the "SCREEN".
The reception on some channels is poor	<ul style="list-style-type: none"> Scroll to other channels. There may be a problem with the broadcast. The station signal may be weak. Aim the antenna to the correct direction. Check if there is local interference such as an electrical appliance or power tool.

WEIGHT

		32LV37**	37LV37**	42LV37**	47LV37**
MODELS		32LV3700-ZA	37LV3700-ZA	42LV3700-ZA	47LV3700-ZA
		32LV3700-ZC	37LV3700-ZC	42LV3700-ZC	47LV3700-ZC
		32LV370S-ZB	37LV370S-ZB	42LV370S-ZB	47LV370S-ZB
		32LV3750-ZA	37LV3750-ZA	42LV3750-ZA	47LV3750-ZA
		32LV3750-ZC	37LV3750-ZC	42LV3750-ZC	47LV3750-ZC
		32LV375G-ZC	37LV375G-ZC	42LV375G-ZC	47LV375G-ZC
		32LV375S-ZB	37LV375S-ZB	42LV375S-ZB	47LV375S-ZB
		32LV375S-ZC	37LV375S-ZC	42LV375S-ZC	47LV375S-ZC
		32LV375T-ZA	37LV375T-ZA	42LV375T-ZA	47LV375T-ZA
		32LV375T-ZC	37LV375T-ZC	42LV375T-ZC	47LV375T-ZC
		32LV375W-ZC	37LV375W-ZC	42LV375W-ZC	47LV375W-ZC
Weight	With stand	11.4 kg	13.1 kg	15.5 kg	20.9 kg
	Without stand	9.6 kg	11.3 kg	13.3 kg	18.7 kg

Product specifications shown above may be changed without prior notice due to upgrade of product functions.

Open source software notice

To obtain the source code under GPL, LGPL, MPL and other open source licenses, that is contained in this product, please visit <http://opensource.lge.com>.

In addition to the source code, all referred license terms, warranty disclaimers and copyright notices are available for download.



РУКОВОДСТВО ПОЛЬЗОВАТЕЛЯ

LED LCD / LCD

телевизор

Внимательно прочтите это руководство перед тем, как начать использовать устройство, и сохраните его на будущее.

Оборудование соответствует требованиям Технического Регламента "Ограничение использования некоторых опасных веществ в электрическом и электронном оборудовании."



- Прежде чем пользоваться устройством, внимательно прочитайте эти инструкции по технике безопасности.
- Иллюстрации в этом руководстве могут немного отличаться от вашего устройства и приведены здесь только для примера.

⚠ ОПАСНО

• Пройгнорировав такое предупреждение, можно получить серьезную травму. Возможен несчастный случай или смертельный исход.

⚠ ВНИМАНИЕ

• Пройгнорировав такое сообщение, можно получить легкую травму или повредить устройство.

МЕРЫ ПРЕДОСТОРОЖНОСТИ ПРИ УСТАНОВКЕ УСТРОЙСТВА

⚠ ОПАСНО



Держите устройство вдали от источников тепла, например электронагревателей.

- Несоблюдение этого правила может привести к поражению электрическим током, пожару, неправильной работе или деформации устройства.



Не используйте устройство в местах повышенной влажности, например в ванной комнате, или там, где оно может намочнуть.

- Иначе возможен пожар или поражение электрическим током.



При появлении запаха дыма, других запахов или необычных звуков выньте кабель питания из розетки и обратитесь в сервисный центр.

- Использование неисправного устройства может привести к поражению электрическим током или пожару.

⚠ ВНИМАНИЕ



Устройство должно стоять на плоской и устойчивой поверхности, откуда оно не может упасть.

- Если устройство упадет, оно может быть повреждено, а вы можете получить травму.



Защищайте устройство от прямого солнечного света.

- Иначе возможно повреждение устройства.



Не ставьте устройство в отсеки стенок и книжных шкафов.

- Вентиляция обязательна.

МЕРЫ ЗАЩИТЫ ОТ ПОРАЖЕНИЯ ЭЛЕКТРИЧЕСКИМ ТОКОМ

⚠ ОПАСНО



Убедитесь в том, что розетка, в которую вставлен кабель питания, заземлена.

- Иначе возможно поражение электрическим током или травма.



Не прикасайтесь к вилке мокрыми руками. Если контакты мокрые или пыльные, насухо вытрите вилку или сотрите с нее пыль.

- Избыточная влага может привести к поражению электрическим током.



Во время грозы отсоединяйте кабель питания и сигнальный кабель.

- Иначе возможно поражение электрическим током или пожар.

⚠ ВНИМАНИЕ

Защищайте кабель питания от физического или механического повреждения. Нельзя перекручивать, сгибать, пережимать кабель, наступать на него и зажимать дверью. Обращайте особое внимание на разъемы, стенные розетки и место, где кабель выходит из устройства.



Если устройство подключено к розетке переменного тока, оно не отключается от источника питания переменного тока даже при выключении с помощью переключателя питания.

МЕРЫ БЕЗОПАСНОСТИ ПРИ ПЕРЕМЕЩЕНИИ УСТРОЙСТВА

⚠ ОПАСНО

Убедитесь в том, что устройство выключено. Прежде чем перемещать устройство, отсоедините от него все кабели.

- Иначе возможно повреждение устройства или поражение электрическим током.



⚠ ВНИМАНИЕ

Во время перемещения не подвергайте устройство тряске и ударам.

- Иначе возможно повреждение монитора или поражение электрическим током.

При переноске держите устройство двумя руками экраном вперед.

- Если вы уроните устройство, то поврежденное устройство может стать причиной поражения электрическим током или пожара. Обратитесь в сервисный центр для ремонта.



МЕРЫ БЕЗОПАСНОСТИ ПРИ ЭКСПЛУАТАЦИИ УСТРОЙСТВА

⚠ ОПАСНО

Не следует самостоятельно разбирать, ремонтировать и модифицировать устройство.

- Возможно поражение электрическим током или пожар.

- Для проверки, калибровки или ремонта устройства обращайтесь в сервисный центр.



Чтобы уменьшить риск пожара или поражения электрическим током, защищайте устройство от дождя и влаги. На устройство не должны попадать капли жидкости или брызги. Нельзя также ставить на него предметы, наполненные жидкостью (например, вазы).



Устройства должны обслуживаться только специалистами. Обслуживание требуется, когда устройство было повреждено каким-либо образом (поврежден кабель питания или разъем, пролита жидкость, внутрь попал посторонний предмет, устройство пострадало от дождя или влаги, устройство не работает должным образом, или его уронили).



ВАЖНАЯ ИНФОРМАЦИЯ ПО ПРЕДОТВРАЩЕНИЮ «ВЫГОРАНИЯ» ЭКРАНА ТЕЛЕВИЗОРА В РЕЗУЛЬТАТЕ ОТОБРАЖЕНИЯ ИЗОБРАЖЕНИЙ

- Если в течение продолжительного периода времени на экране отображается статическое изображение (логотипы, экранные меню, видеосюжеты, экраны компьютера и страницы телетекста), на экране может остаться его «отпечаток». Это явление называется «выгоранием» экрана. Гарантия производителя не распространяется на экраны с признаками «выгорания».

- Чтобы предотвратить «выгорание» экрана, не допускайте длительного отображения статического изображения на экране телевизора (2 или более часов для ЖК-экранов, 1 или более часов для плазменных экранов).

- «Выгорание» экрана может также происходить в боковых областях экрана телевизора, если формат 4:3 используется в течение продолжительного периода времени.

СБОРКА И ПОДГОТОВКА

Распаковка

Комплект должен включать следующие элементы. В случае отсутствия аксессуаров, обратитесь в магазин, в котором был куплен этот товар. Рисунки в инструкции могут отличаться от данного устройства и элементов.

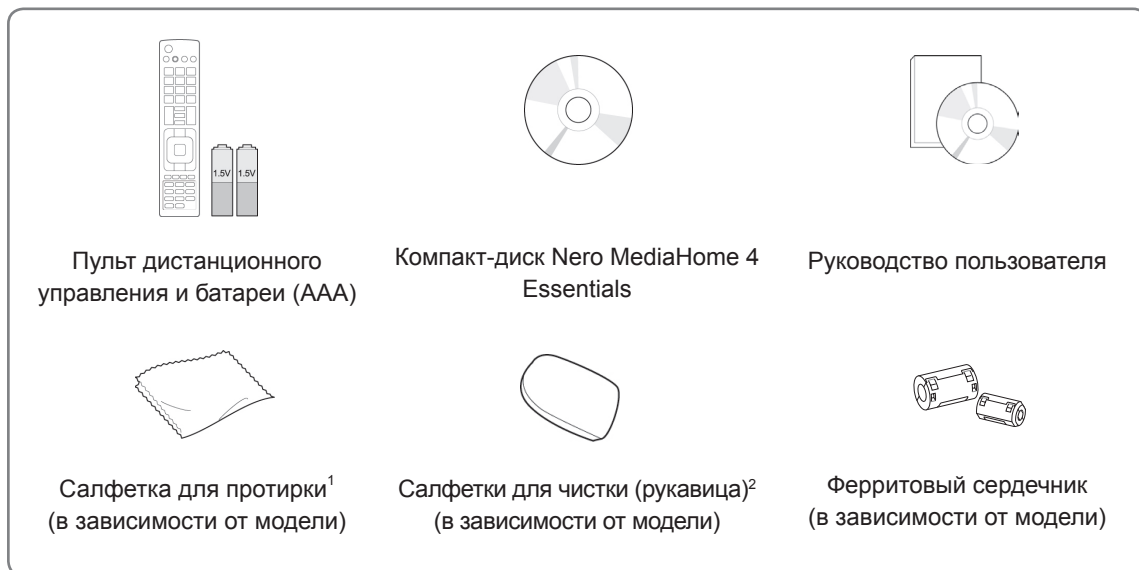

1 Аккуратно протрите корпус телевизора салфеткой.

2 Удаляйте пятна с поверхности только салфетками для чистки.

Не прилагайте излишних усилий при удалении разводов. Чрезмерное усилие может привести к появлению царапин и обесцвечиванию поверхности.

Переднюю раму монитора осторожно протирайте в одном направлении, сбрызнув салфетку для чистки 1-2 раза водой. Удалите излишнюю влагу после очистки. От излишней воды на поверхности могут остаться разводы.

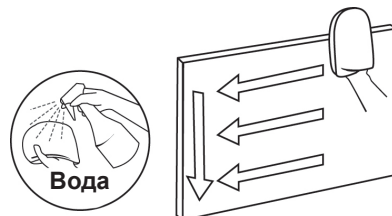

Только для 32/37/42/47LV37**

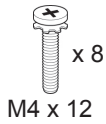

Винты для сборки

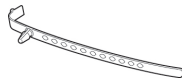

Держатель для кабеля



Фиксирующий винт
(Только для 32/37LV37**)



ПРЕДУПРЕЖДЕНИЕ

- Для обеспечения безопасности и продолжительного срока службы устройства не используйте детали, выполненные с нарушением авторского права.
- В противном случае при повреждении или получении травм гарантия на данное устройство не распространяется.

Составляющие и кнопки



ПРИМЕЧАНИЕ

- Для снижения энергопотребления переключайте телевизор в режим ожидания. Если какое-то время телевизор не смотрят, следует выключить его, чтобы снизить потребление энергии.
Энергопотребление во время использования может быть значительно снижено путем уменьшения яркости изображения. При этом будут снижены и эксплуатационные расходы.



ПРЕДУПРЕЖДЕНИЕ

- Не наступайте на стеклянную подставку и не подвергайте ее воздействию излишнего давления. Она может разбиться, что может привести к травме или падению телевизора.
- Не двигайте телевизор. Это может повредить пол или изделие.

- Приведенное изображение может отличаться от вашего телевизора.

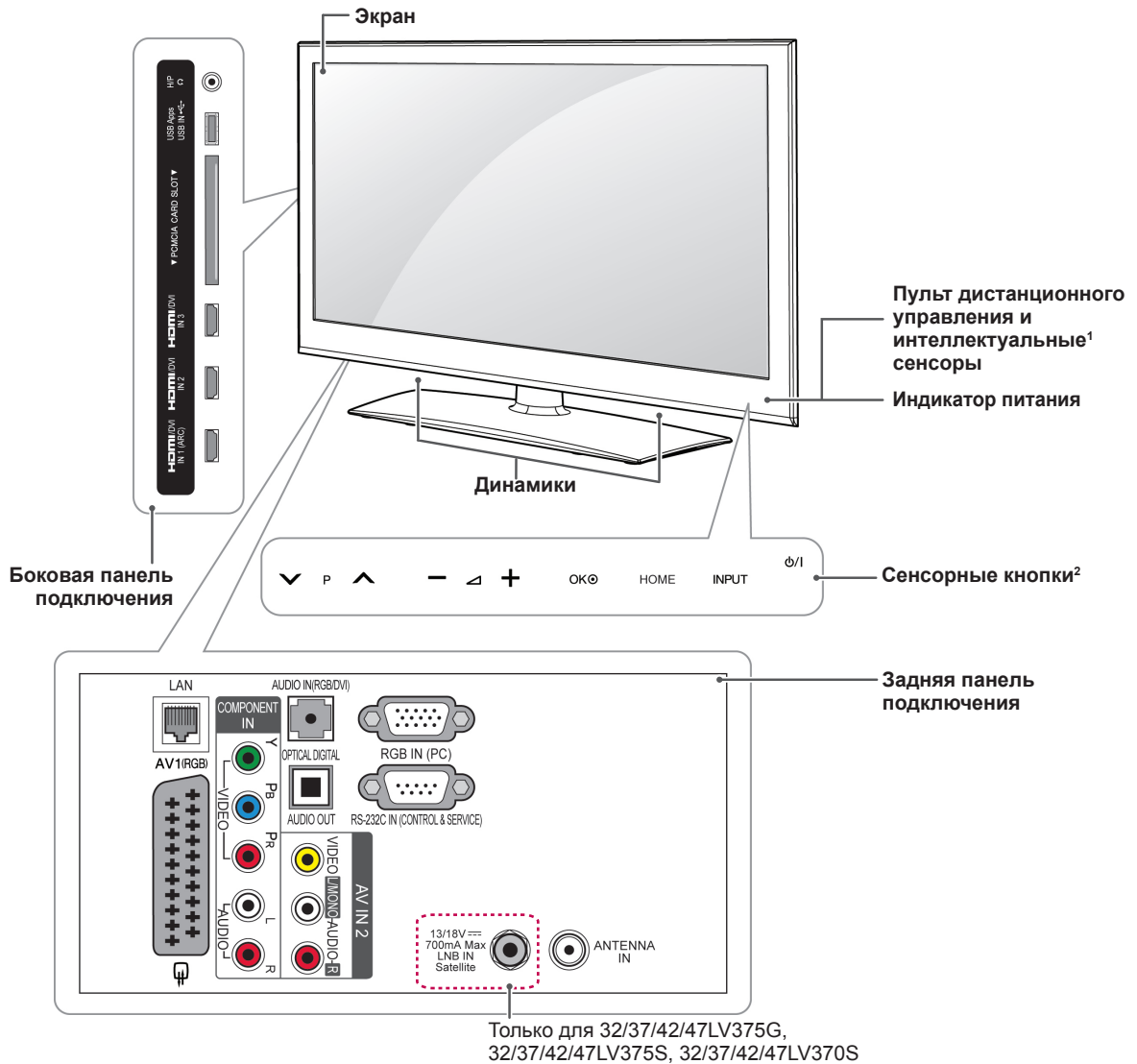

Сенсорная кнопка²	Описание
φ/I	Включение или выключение устройства.
INPUT	Изменение источника входного сигнала.
HOME	Переход в главное меню или сохранение введенных данных и выход из меню.
OK	Выбор подсвеченного пункта меню или подтверждение ввода.
- ▽ +	Регулировка уровня громкости.
∨ P ^	Перемещение по списку сохраненных программ.

- 1 Интеллектуальный сенсор: настройка качества изображения и яркости в зависимости от условий освещения.
- 2 Все кнопки сенсорные и реагируют на простое касание пальцем.



ПРИМЕЧАНИЕ

- Чтобы настроить включение и выключение индикатора питания, выберите в главном меню **ОПЦИИ - УСТАНОВКА**.

Дополнительная информация в руководстве

Просмотр руководства пользователя

Руководство пользователя поставляется в формате PDF на CD-диске. Установите программу Adobe Acrobat Reader, чтобы просматривать руководство пользователя на ПК.

- 1 Вставьте прилагаемый CD-диск. На экране автоматически появится веб-страница.
- 2 Щелкните Owner's Manual (Руководство пользователя) на веб-странице.
- 3 Ознакомьтесь с руководством пользователя.

! ПРИМЕЧАНИЕ

- Если веб-страница не появляется автоматически, откройте окно Мой компьютер и затем щелкните LG и **index.htm**, чтобы просмотреть руководство пользователя.

Установка на столе

- 1 Поднимите и прямо установите телевизор на столе.
 - Оставьте 10 см. (минимум) зазор от стены для достаточной вентиляции.

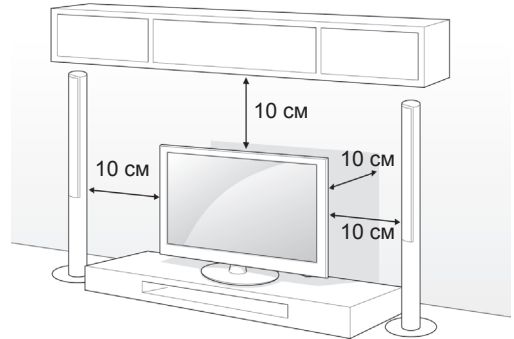

- 2 Подключите шнур питания к розетке.

! ПРЕДУПРЕЖДЕНИЕ

- Не размещайте телевизор вблизи источников тепла, так как это может привести к пожару или другим повреждениям.

! ПРИМЕЧАНИЕ

- Поверните телевизор на 20 градусов влево или вправо, чтобы улучшить видимость с места просмотра.

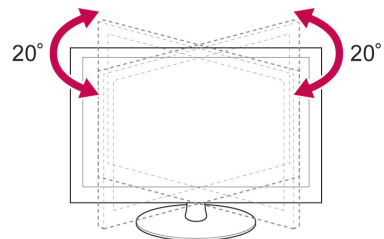

Закрепление телевизора на столе

Только для 32/37LV37**

Закрепите телевизор на столе для предотвращения наклона вперед, повреждения и потенциального травмирования. Установите телевизор на столе, а затем вставьте и затяните поставляемый винт на задней части подставки.

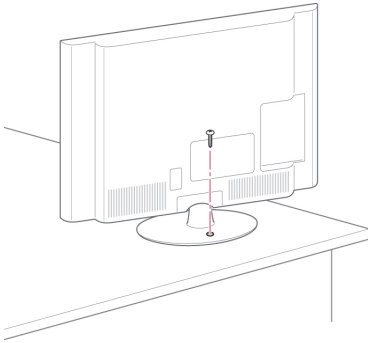
**ВНИМАНИЕ**

- Для предотвращения опрокидывания телевизор должен быть прикреплен к столу или стене согласно инструкциям по монтажу. Опрокидывание, тряска или раскачивание телевизора может привести к травме.

Закрепление телевизора на стене

(Данная функция доступна не для всех моделей.)

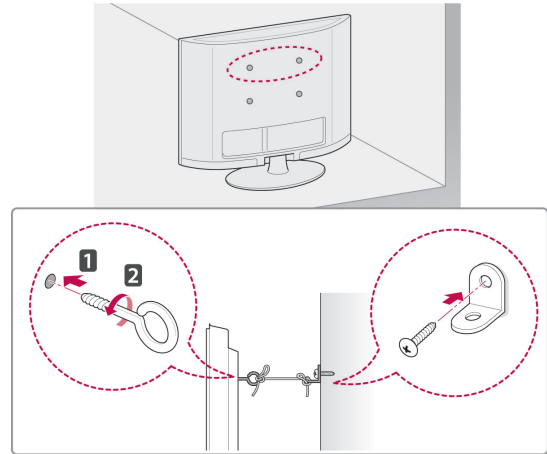

- 1 Вставьте и затяните винты с ушком или винты для кронштейнов ТВ на задней панели телевизора.
- Если в местах для винтов с ушком уже установлены другие винты, то сначала вывинтите их.
- 2 Закрепите кронштейны на стене с помощью винтов.
Согласуйте расположение кронштейна и болтов с ушком на задней панели телевизора.
- 3 Крепким шнуром надежно привяжите винты с ушком к кронштейнам.
Убедитесь, что шнур расположен горизонтально.

ПРЕДУПРЕЖДЕНИЕ

- Следите, чтобы дети не забирались и не висели на телевизоре.

ПРИМЕЧАНИЕ

- Используйте держатель или шкаф достаточно большой и прочный, чтобы выдержать вес устройства.

Крепление на стене

Осторожно прикрепите настенный кронштейн к задней части телевизора и прикрепите его к сплошной стене перпендикулярно полу. Для монтажа телевизора на стены из других строительных материалов, обращайтесь к квалифицированным специалистам. Компания LG рекомендует вызывать квалифицированного мастера для крепления телевизора к стене.

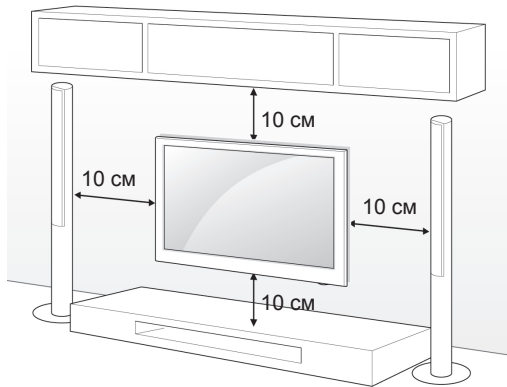
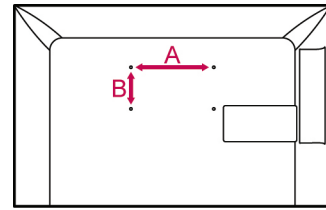

Убедитесь, что винты и настенный кронштейн отвечают стандартам VESA. В следующей таблице приведены стандартные габариты для комплектов настенного крепления.

Принадлежности, приобретаемые отдельно (кронштейн для настенного крепления)

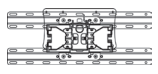
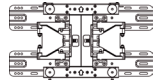
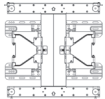
Модель	32LV37**	37LV37**
VESA (A x B)	200 x 100	200 x 200
Стандартный винт	M4	M6
Количество винтов	4	4
Настенный кронштейн	LSW100B, LSW100BG	LSW200B, LSW200BG
		
Модель	42/47LV37**	
VESA (A x B)	400 x 400	
Стандартный винт	M6	
Количество винтов	4	
Настенный кронштейн	LSW400B, LSW400BG, DSW400BG	
		

! ПРЕДУПРЕЖДЕНИЕ

- Перед перемещением и установкой телевизора отключите шнур электропитания. Несоблюдение этого правила может привести к поражению электрическим током.
- Установка телевизора на потолок или наклонную стену может привести к его падению и получению серьезной травмы. Используйте разрешенный LG кронштейн для настенного крепления и обратитесь к местному поставщику или квалифицированному специалисту.
- Не заворачивайте винты с избыточной силой, т.к. это может привести к повреждению телевизора и потере гарантии.
- Используйте винты и настенные крепления, отвечающие стандарту VESA. Гарантия не распространяется на любые повреждения или травмы в результате неправильного использования или использования неправильных аксессуаров.

! ПРИМЕЧАНИЕ

- Следует использовать винты, указанные в спецификации для винтов стандарта VESA.
- Комплект кронштейна для настенного крепления снабжается инструкцией по монтажу и необходимыми комплектующими.
- Длина винтов может зависеть от кронштейна для стенного крепления. Убедитесь, что винты имеют соответствующую длину.
- Дополнительная информация приведена в руководстве к кронштейну для настенного крепления.

ПУЛЬТ ДИСТАНЦИОННОГО УПРАВЛЕНИЯ

Описания в данном руководстве относятся к кнопкам на пульте дистанционного управления. Внимательно прочтите настоящее руководство и правильно используйте телевизор.

Чтобы заменить батареи, откройте крышку батарейного отсека, замените батареи (1,5 В AAA) соблюдая ⊕ и ⊖ на наклейке в отсеке и закройте крышку. Направляйте пульт дистанционного управления на телевизор.

Чтобы снять батареи, выполните указания по установке батарей в обратном порядке.

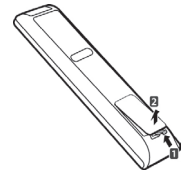

⚠ ПРЕДУПРЕЖДЕНИЕ

- Не используйте старые и новые батареи вместе, это может вызвать повреждение пульта ДУ.
- Приведенное изображение может отличаться от вашего телевизора.

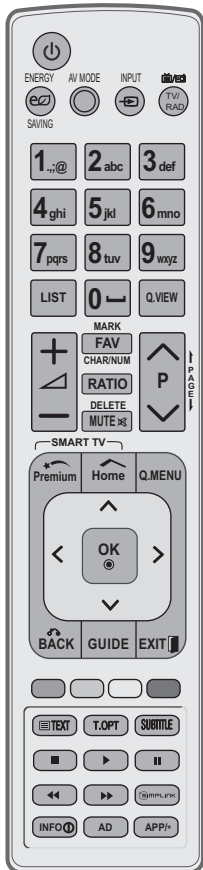

(ПИТАНИЕ)	Включение и выключение телевизора.
LIGHT (ПОДСВЕТКА)	включение подсветки кнопок пульта дистанционного управления.
ENERGY SAVING (ЭКОНОМИЯ ЭНЕРГИИ)	Регулировка яркости экрана для снижения энергопотребления.
AV MODE (РЕЖИМ AV)	Выбор режима AV.
INPUT (ВХОД)	Изменение источника входного сигнала; включение телевизора.
TV/RAD (ТВ/РАДИО)	Выбор радио-, телевизионного канала или канала DTV.
Алфавитно-цифровые кнопки	Ввод букв и цифр.
Q.VIEW (БЫСТРЫЙ ПРОСМОТР)	Возврат к ранее просматриваемой программе.
+ -	Регулировка уровня громкости.
MARK (ОТМЕТИТЬ)	Выбор меню или параметра.
FAV (ИЗБР.)	Доступ к списку избранных программ.
CHAR/NUM (СИМ./ЦИФ.)	Переключение между цифровым и буквенным режимами ввода.
RATIO (МАСШТАБ)	Изменение размеров изображения.
DELETE (УДАЛИТЬ)	Удаление букв и цифр.
MUTE (БЕЗ ЗВУКА)	Выключение звука.
P	Прокрутка сохраненных программ.
PAGE (СТРАНИЦА)	Переход к предыдущему или следующему экрану.
Премиум	Открытие меню «Премиум».
Home (Главное меню)	Доступ к главному меню.
Q. MENU (БЫСТРОЕ МЕНЮ)	Открывает быстрое меню.
@	Прямой доступ к интернет-порталу развлекательных и информационных услуг, разработанных компанией Orange. (Только для Франции).
Кнопки навигации (вверх/вниз/влево/вправо)	Прокрутка меню или параметров.
OK	Выбор меню или параметров и подтверждение ввода.
BACK	Возврат на предыдущий уровень.
GUIDE (РУКОВОДСТВО)	Показ программы передач.
EXIT (ВЫХОД)	Закрытие всех окон просмотра на экране и возврат к просмотру ТВ.
SUBTITLE (СУБТИТРЫ)	Повторно вызывает наиболее часто используемые в цифровом режиме субтитры.
Кнопки управления (■, ▶, II, ◀, ▶▶)	Управление содержимым премиум-качества, DVR, меню Smart Share или SIMPLINK-совместимые устройства (USB, SIMPLINK или DVR).
LIVE TV (ПРЯМАЯ ТРАНСЛЯЦИЯ)	Возврат к ПРЯМОЙ ТРАНСЛЯЦИИ.
INFO (ИНФОРМАЦИЯ)	Отображение информации о текущей программе и экране.
AD (АУДИООПИСАНИЕ)	Включение или выключение описания аудио.
GUIDE (РУКОВОДСТВО)	Показ программы передач.
SIMPLINK	Доступ к A/B-устройствам, подключенным к телевизору. Доступ к меню SIMPLINK.
APP/* (ПРИЛОЖЕНИЯ)	Выбор нужного источника в меню MHP телевизора. (только для Италии) (в зависимости от модели)

ПРОСМОТР ПРОГРАММЫ

Подключение антенны

Далее приведена инструкция по подключению антенны для просмотра телеканалов.

Ни в коем случае не подключайте телевизор к сети, если не закончили подсоединять к нему оборудование. Это может привести к поломке телевизора.

Подсоединение антенны

Подключите ВЧ-кабель, подсоединенный к телевизору, к настенной антенной розетке (75 Ω).

! ПРИМЕЧАНИЕ

- Для подключения к нескольким телевизорам используйте антенный разветвитель.
- При плохом качестве изображения правильно установите усилитель сигнала, чтобы обеспечить изображение более высокого качества.
- Если после подключения антенны качество изображения плохое, направьте антенну в правильном направлении.
- Антенный кабель и преобразователь в комплект поставки не входят.

Подключение спутниковой антенны

(только для моделей с поддержкой спутникового ТВ)

Подключите ВЧ-кабель, подсоединенный к телевизору, к спутниковой антенной розетке (75 Ω).

Включение телевизора в первый раз

При первом включении телевизора появляется экран заводских настроек. Выберите язык и произведите основные настройки.

- 1 Подключите шнур питания к розетке.
- 2 Если телевизор находится в режиме ожидания, нажмите кнопку  (ПИТАНИЕ), чтобы включить его.
Экран заводских настроек отображается при первом включении телевизора.

! ПРИМЕЧАНИЕ

- Доступ к **заводским настройкам** можно получить с помощью элемента **ОПЦИИ** в Главное меню — УСТАНОВКА.

- 3 Следуя указаниям на экране произведите настройки телевизора согласно своим предпочтениям.

Язык	Выбор языка отображения.
↓	
Настройка режима	Выбор параметра Домашний просмотр для просмотра в домашних условиях.
↓	
Индикатор питания	Настройка индикатора питания. (при выборе параметра «Домашний просмотр» в «Настройка режима»; только для ЖК-телевизоров с LED-подсветкой)
↓	
Страна	Выбор страны. (в зависимости от модели)
↓	
Часовой пояс	Выбор часового пояса и функции перехода на летнее время. (при выборе в списке стран России)
↓	
Устан. пароль	Установка пароля. (при выборе в списке стран Франции)
↓	
Автопоиск	Автоматическое сканирование и сохранение доступных программ.

! ПРИМЕЧАНИЕ

- Для стран с неподтвержденными стандартами цифрового телевидения некоторые функции цифрового телевидения, в зависимости от среды вещания, могут быть недоступны.
- Если в качестве страны выбрана Франция, то пароль меняется с «0000» на «1234».
- Для просмотра изображений в самом лучшем качестве в домашних условиях выберите режим **Домашний просмотр**.
- Режим **Магазин демо** подходит для использования в торговых помещениях.
- После выбора режима **Магазин демо** все используемые по умолчанию настройки режима **Магазин демо** будут восстановлены в течение 5 минут.

- 4 После завершения основных настроек нажмите **ОК**.

! ПРИМЕЧАНИЕ

- Если начальная настройка не завершена, соответствующее уведомление будет отображаться при каждом включении телевизора.
- Если не планируется использовать телевизор в течение длительного периода времени, отсоедините шнур питания от розетки электросети.

- 5 Чтобы выключить телевизор, нажмите  (ПИТАНИЕ).

РАЗВЛЕКАТЕЛЬНАЯ ПЕРЕДАЧА

Подключение сети

Подключение к проводной сети

Подключите телевизор к локальной сети (LAN) с помощью порта LAN, как показано на изображении, и настройте сетевые параметры. Если доступны проводные и беспроводные сети, проводная является предпочтительной. После установки физического подключения для ряда домашних сетей может потребоваться настройка телевизионной сети. В большинстве случаев при подключении к домашней сети подключение будет установлено автоматически. Дополнительную информацию см. в руководстве пользователя к маршрутизатору или обратитесь в поставщика интернет-услуг.

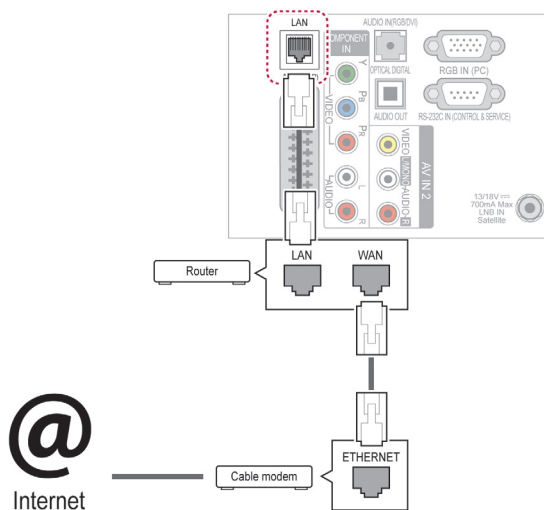

Русский

Настройка сетевых параметров (повторная настройка не отразится на подключении, даже если ее выполнить после автоматического подключения к сети).

- 1 Для доступа к главному меню нажмите **Home** (Главное меню).
- 2 С помощью кнопок навигации выберите **УСТАНОВКА** и нажмите **OK**.
- 3 С помощью кнопок навигации перейдите к элементу **СЕТЬ** и нажмите **OK**.
- 4 С помощью кнопок навигации выберите элемент **Настройка сети** и нажмите **OK**.
- 5 При одновременном подключении проводной и беспроводной сети с помощью кнопок навигации выберите **Проводной** и нажмите **OK**.
- 6 Если настройка сетевых параметров уже выполнена, выберите **Сброс**. Новые настройки подключения заменят текущие настройки сети.
- 7 Выберите **Автонастройка IP** или **Ручная настройка IP**.
 - При выборе **ручной настройки IP** используйте кнопки "Навигация" и цифровые кнопки. IP-адреса необходимо будет ввести вручную.
 - **Автонастройка**. Выберите этот тип настройки, если в проводной локальной сети (LAN) используется DHCP сервер (маршрутизатор). Телевизору автоматически будет назначен IP-адрес. Если вы используете широкополосный маршрутизатор или широкополосный модем, у которого есть функция DHCP (Dynamic Host Configuration Protocol) сервера. IP-адрес будет определен автоматически.
 - **Ручная настройка IP**. Выберите эту настройку, если в сети нет DHCP-сервера и необходимо ввести IP-адрес вручную.
- 8 После завершения нажмите **EXIT (ВЫХОД)**.



ПРЕДУПРЕЖДЕНИЕ

- Не подключайте модульный телефонный кабель к порту ЛВС.
- Поскольку существуют различные способы подключения, следуйте инструкциям вашего оператора связи или интернет-провайдера.
- После подключения к порту LAN используйте меню «Премиум» или «ТВ-приложения».



ПРИМЕЧАНИЕ

- Для выхода в Интернет непосредственно с помощью телевизора должно быть установлено постоянное широкополосное подключение к Интернету.
- Если подключиться к Интернету не удастся, проверьте состояние сети с помощью ПК в данной сети.
- При использовании **Установки сети** проверьте кабель ЛВС или убедитесь, что DHCP в маршрутизаторе включен.
- Если настройка сети не завершена, сеть может не функционировать должным образом.

УСТРАНЕНИЕ НЕИСПРАВНОСТЕЙ

Общие

Проблема	разрешение
Невозможно управлять телевизором с помощью пульта дистанционного управления.	<ul style="list-style-type: none"> Проверьте датчик дистанционного управления на продукте и повторите попытку. Убедитесь в отсутствии препятствий между продуктом и пультом дистанционного управления. Убедитесь, что батареи находятся в рабочем состоянии и правильно установлены (⊕ к ⊕, ⊖ к ⊖). Убедитесь, что при использовании пульта дистанционного управления правильно установлен режим: TV или VCR.
Отсутствуют изображение и звук.	<ul style="list-style-type: none"> Убедитесь, что устройство включено. Убедитесь, что шнур питания подключен к розетке. Убедитесь, что розетка работает, подключив к ней другие продукты.
Изображение появляется не сразу после включения телевизора.	<ul style="list-style-type: none"> При включении телевизора изображение появляется не сразу. Это нормальное явление. Если изображение не появится через несколько минут, отключите телевизор от розетки на 30 секунд и повторите попытку. Если изображение так и не появилось, обратитесь в местный авторизованный сервисный центр.
Не удалось подключить внешнее устройство.	<ul style="list-style-type: none"> Обратитесь к разделу "Обзор подключений" и подключите внешнее устройство.
Телевизор неожиданно выключается.	<ul style="list-style-type: none"> Проверьте параметры управления энергопотреблением. Возможно, произошел сбой в сети электропитания. Убедитесь, что в меню «Время» включена функция Auto Sleep. Обратитесь к разделу "Таймер сна". Если при включении телевизора отсутствует сигнал, телевизор выключится автоматически через 15 минут бездействия.

Аудио

Проблема	разрешение
Во время показа изображения отсутствует звук.	<ul style="list-style-type: none"> Нажмите кнопку  + или -. Убедитесь, что не включен режим БЕЗ ЗВУКА. Переключите канал. Возможно, проблема связана с каналом. Убедитесь, что аудиокабели правильно подключены. Убедитесь, что динамик телевизора включен в настройках.
Нет звука в одной из колонок	<ul style="list-style-type: none"> Настройте баланс с помощью меню Баланс.
Необычный звук внутри ТВ.	<ul style="list-style-type: none"> Изменение влажности или температуры окружающей среды может привести к появлению необычного шума при включении или выключении устройства. Продукт работает исправно.

Video

Проблема	Решение
Отображается черно-белое изображение или цветопередача имеет низкое качество.	<ul style="list-style-type: none"> • Настройте параметр цвета в меню параметров. • Обеспечьте достаточное расстояние между устройством и другими электронными устройствами. • Переключите канал. Возможно, проблема связана с трансляцией канала.
На экране появляются горизонтальные или вертикальные полосы или изображение размыто.	<ul style="list-style-type: none"> • Убедитесь в отсутствии источников помех, например, других электрических устройств или электроинструментов.
Линии или штрихи на изображении	<ul style="list-style-type: none"> • Проверьте правильность направления антенны. При необходимости отрегулируйте его.
После выключения устройства на экране присутствует остаточное изображение (призрачное).	<ul style="list-style-type: none"> • Возможно, что пиксели были повреждены в результате длительного отображения неподвижного изображения («прогорание» изображения). Чтобы избежать повреждения пикселей, используйте экранную заставку.
Питание включено, но отображается очень темное изображение.	<ul style="list-style-type: none"> • Настройте параметры яркости и контрастности в меню параметров.
На экране отображается сообщение «Нет сигнала».	<ul style="list-style-type: none"> • Убедитесь, что другие устройства надежно подключены к телевизору с помощью кабеля подачи сигнала. • Проверьте источник входного сигнала, нажав кнопку INPUT (ВХОД).
На экране отобразятся черные точки.	<ul style="list-style-type: none"> • Несколько пикселей отображаются красным, зеленым, белым или черным цветом, что может являться характеристикой ЖК-дисплея. Это нормальное явление.
Нарушено смещение экрана.	<ul style="list-style-type: none"> • Настройте параметр положения в меню параметров. • Убедитесь, что продукт поддерживает разрешение и частоту кадров видеоплаты. Если установлена неподдерживаемая частота, в настройках отображения внешнего устройства выберите рекомендуемое разрешение.
На фоне экрана отображаются тонкие линии.	<ul style="list-style-type: none"> • Убедитесь, что видеокабели подключены.
Видны горизонтальные искажения или символы размыты.	<ul style="list-style-type: none"> • Настройте параметры фазы в меню параметров. См. раздел «ЭКРАН».
Низкое качество изображения некоторых каналов.	<ul style="list-style-type: none"> • Переключите канал. Возможно, проблема связана с каналом. • Сигнал станции слишком слабый. Отрегулируйте направление антенны. • Убедитесь в отсутствии источников помех, например других электрических устройств или электроинструментов.

ВЕС

Русский

МОДЕЛИ		32LV37**	37LV37**	42LV37**	47LV37**
		32LV3700-ZA	37LV3700-ZA	42LV3700-ZA	47LV3700-ZA
32LV3700-ZC	37LV3700-ZC	42LV3700-ZC	47LV3700-ZC		
32LV370S-ZB	37LV370S-ZB	42LV370S-ZB	47LV370S-ZB		
32LV3750-ZA	37LV3750-ZA	42LV3750-ZA	47LV3750-ZA		
32LV3750-ZC	37LV3750-ZC	42LV3750-ZC	47LV3750-ZC		
32LV375G-ZC	37LV375G-ZC	42LV375G-ZC	47LV375G-ZC		
32LV375S-ZB	37LV375S-ZB	42LV375S-ZB	47LV375S-ZB		
32LV375S-ZC	37LV375S-ZC	42LV375S-ZC	47LV375S-ZC		
32LV375T-ZA	37LV375T-ZA	42LV375T-ZA	47LV375T-ZA		
32LV375T-ZC	37LV375T-ZC	42LV375T-ZC	47LV375T-ZC		
32LV375W-ZC	37LV375W-ZC	42LV375W-ZC	47LV375W-ZC		
Вес	С подставкой	11,4 kg	13,1 kg	15,5 kg	20,9 kg
	Без подставки	9,6 kg	11,3 kg	13,3 kg	18,7 kg

Указанные выше характеристики продуктов могут быть изменены без предварительного уведомления в связи с модернизацией функций устройства.

Уведомление о программном обеспечении с открытым исходным кодом

Для получения исходного кода по условиям лицензий GPL, LGPL, MPL и других лицензий с открытым исходным кодом, который содержится в данном продукте, посетите веб-сайт: <http://opensource.lge.com>. Кроме исходного кода, для загрузки доступны все соответствующие условия лицензии, отказ от гарантий и уведомления об авторских правах.



ПАЙДАЛАНУШЫ НҰСҚАУЛЫҒЫ ЖД СК теледидары / СК дисплейлі теледидар

Құрылғыны қолданар алдында нұсқаулықты мұқият оқып, анықтамалық құрал ретінде қолдану үшін сақтап қойыңыз.

Құрылғы "Электрлік және электрондық құрылғыларда кейбір қауіпті заттарды қолдануды шеткеу" Техникалық регламентінің талаптарына сәйкес келеді.



- Құрылғыны пайдаланар алдында осы қауіпсіздік ережелерін зер салып оқып шығуыңызды өтінеміз.
- Бұл нұсқаулықтағы суреттер сіз сатып алған құрылғыдан сәл басқаша болуы мүмкін, себебі, олар тек нұсқаулар түсінікті болу үшін көмек ретінде берілген.

⚠ ЕСКЕРТУ

• Егер сіз ескерту хабарын назарға алмасаңыз, қатты жарақат алуыңыз мүмкін немесе тіпті жазатайым оқиға немесе өлімге соқтыру қаупі бар.

⚠ АБАЙ БОЛЫҢЫЗ

• Егер сіз ескерту хабарын назарға алмасаңыз, сіз жеңіл жарақат алуыңыз мүмкін немесе құрылғыға зақым келуі мүмкін.

Құрылғыны орнату кезіндегі сақтық шаралары

⚠ ЕСКЕРТУ



Электр жылытқыштары сияқты жылу көздерінен алыс ұстаңыз.
- Әйтпесе электр тогы соғуы, өрт шығуы, құрылғы дұрыс жұмыс істемеуі немесе пішіні бүлінуі мүмкін.



Құрылғы дымқыл тартуы мүмкін ванна бөлмесі сияқты қандай да бір ылғалды жерде оны пайдаланбаңыз.
- Әйтпесе бұл өрт шығуына немесе электр тогы соғуына себеп болуы мүмкін.



Егер сіз монитордан түтін иісін немесе басқа иіс сезсеңіз немесе бөтен дыбыс естісеңіз, қуат көзіне қосу сымын ажыратыңыз да, қызмет көрсету орталығына хабарласыңыз.
- Егер сіз тиісті сақтық шараларын қабылдамастан пайдалана берсеңіз, электр тогы соғуы немесе өрт шығуы мүмкін.

⚠ АБАЙ БОЛЫҢЫЗ



Егер сіз құрылғыны жерге құлатып алсаңыз немесе оны қорабы сынса, оны өшіріп, қуат көзіне қосу сымын ажыратыңыз.
- Егер сіз тиісті сақтық шараларын қабылдамастан пайдалана берсеңіз, электр тогы соғуы немесе өрт шығуы мүмкін. қызмет көрсету орталығына хабарласыңыз.



Құрылғыны тура түскен күн сәулесінен аулақ ұстаңыз.
- Құрылғыға зақым келуі мүмкін.



Осы құрылғыны кітап шкафы немесе сөре сияқты құрастырмалы қондырғының ішіне қоймаңыз.
- Желдетілу талап етіледі.

Электр қуатына қатысты сақтық шаралары

⚠ ЕСКЕРТУ



Қуат көзі кабелін жерге қосылған ток көзіне жалғауды ұмытпаңыз.
- Олай болмаса сізді электр соғуы немесе жарақат алуыңыз мүмкін.



Қуат көзі ашасын дымқыл қолмен ұстамаңыз. Сонымен бірге, егер аша істікшесі дымқыл немесе шаң басқан болса, қуат көзі ашасын өбден құрғатыңыз немесе шаңын сүртіңіз.
- Олай етпесеңіз, артық ылғалдың салдарынан сізді электр тогы соғуы мүмкін.



Дауыл соққан немесе найзағай жарқыраған кезде қуат көзі сымын немесе сигнал кабелін ажыратып қойыңыз.
- Олай болмаса сізді электр соғуы немесе өрт шығуы мүмкін.

⚠ АБАЙ БОЛЫҢЫЗ

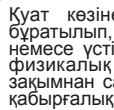

Қуат көзіне қосу сымын оратылып, бұратылып, қысылып, есікке қыстырылып немесе үстінен басылып қалу сияқты физикалық немесе механикалық зақымнан сақтаныңыз. Әсіресе ашаларға, қабырғалық розеткаларға және сым электр аспабынан шығатын жер ерекше назар аударыңыз.

Бұл құрылғы айнымалы ток қабыға шығысына қосұлы кезде құрылғыны ҚОСУ арқылы өшіретін болсаңыз да, ол айнымалы ток қорегінен ажыратылмайды.

Құрылғыны жылжытқан кездегі сақтық шаралары

⚠ ЕСКЕРТУ

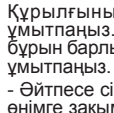

Құрылғыны токтан ажыратуды ұмытпаңыз. Құрылғыны жылжытпас бұрын барлық сымдарды шешіп тастауды ұмытпаңыз.
- Әйтпесе сізді электр тогы соғуы немесе өнімге зақым келуі мүмкін.

⚠ АБАЙ БОЛЫҢЫЗ

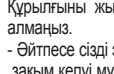

Құрылғыны жылжытқан кезде оны соғып алмаңыз.
- Әйтпесе сізді электр тогы соғуы немесе өнімге зақым келуі мүмкін.

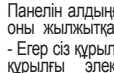

Панелін алдыңғы жаққа қаратуды ұмытпаңыз және оны жылжытқанда екі қолмен ұстаңыз.
- Егер сіз құрылғыны құлатып алсаңыз, зақымданған құрылғы электр тогы соғуына немесе өрт шығуына себеп болуы мүмкін. Жөндеу үшін қызмет көрсету орталығына хабарласыңыз.

Құрылғыны пайдалану кезіндегі сақтық шаралары

⚠ ЕСКЕРТУ

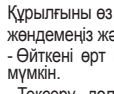

Құрылғыны өз бетіңізше бөлшектемеңіз, жөндемеңіз және өзгертпеңіз.
- Әйткені өрт шығуы немесе электр тогы соғуы мүмкін.
- Тексеру, дәлдеу немесе жөндеу үшін қызмет көрсету орталығына хабарласыңыз.

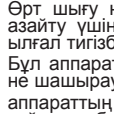

Өрт шығу не электр тогы соғу қатерін азайту үшін осы құрылғыға жаңбыр не ылғал тигізбеңіз.
Бұл аппаратқа ештеңенің тамшылауына не шашырауына жол бермеу керек және аппараттың үстіне ваза сияқты ішінде сұйықтық бар заттар қоюға болмайды.

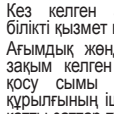

Кез келген ағымдық жөндеуге байланысты білікті қызмет көрсетуші мамандарға жүгініңіз. Ағымдық жөндеу құрылғыға кез келген түрде зақым келген жағдайда, мысалы, қуат көзіне қосу сымы немесе ашасы зақымданғанда, құрылғының ішіне сұйық зат ағып кетсе немесе қатты заттар түсіп кеткенде, құрылғыға жаңбыр немесе ылғал тисе, ол дұрыс жұмыс істемесе немесе құлап кеткен жағдайда қажет болады.





ТЕЛЕДИДАР БЕЙНЕБЕТИНДЕГІ “БЕЙНЕНІҢ КҮЙІП КЕТУІ/ КҮЙІП КЕТУДІҢ” АЛДЫН АЛУҒА ҮШІН МАҢЫЗДЫ АПАРАТ

- Егер орнатылған бейне (мысалы, логотип, бейнебет мезірлері, бейне ойын, компьютер дисплейі және телеметін беттері) теледидарда ұзақ уақыт бойы көрсетілсе, оның ізі бейнебетте уақытша қалып қоюы мүмкін. Бұл құбылыс “бейненің күйіп кетуі” немесе “күйіп кету” деген атаумен белгілі. Бейненің күйіп кетуіне дайындаушы кепілдігі берілмейді.
- Бейненің күйіп кетуін алдын алу үшін орнатылған бейненің теледидар бейнебетіне шамадан тыс уақыт көрсетіліп тұруына жол бермеңіз (СҚД үшін 2 немесе одан көп сағат, плазмалық теледидар үшін 1 немесе одан да көп сағат).
- Егер 4:3 бейне пішімі теңшелімін ұзақ уақыт бойы қолданатын болсаңыз, бейненің күйіп кетуі теледидардың кең бейнебеттік пішім аумағында да пайда болуы мүмкін.

ҚҰРАСТЫРУ ЖӘНЕ ДАЙЫНДАУ

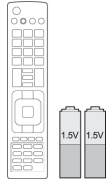
Орамынан шығару

Өнімнің қорабында төмендегі заттардың бар екенін тексеріңіз. Кейбір қосалқы құралдары жетіспесе, өнімді сатқан жергілікті дилерге хабарласыңыз. Нұсқаулықтағы суреттер өнімнің және бірге берілген заттардың нақты түрінен өзгеше болуы мүмкін.

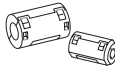
		
<p>Қашықтан басқару құралы және батареялар (AAA)</p>	<p>Nero MediaHome 4 Essentials ықшам дискісі</p>	<p>Пайдаланушы нұсқаулығы</p>
		
<p>Тазалау шүберегі¹ (Үлгіге байланысты)</p>	<p>Тазалау шүберектері (қолғап)² (Үлгіге байланысты)</p>	<p>Феррит өзегі (Үлгіге байланысты)</p>

1 Теледидардың сыртындағы дақтарды шүберекпен ақырын сүртіп алыңыз.

2 Сырттағы дақтарды тек тазалау шүберектерімен сүртіңіз. Дақтарды кетіргенде дөрекі сүртпеңіз. Шамадан тыс қысым сызаттарды немесе түстің кетуін тудыруы мүмкін. Алдыңғы жақтауды тазалау үшін тазалау шүберегіне 1-2 рет су шашқаннан кейін бір бағытта ақырын ғана сүртіңіз. Тазалағаннан кейін қалған ылғалды сүртіңіз. Ылғалдан жақтауда дақтар пайда болуы мүмкін.

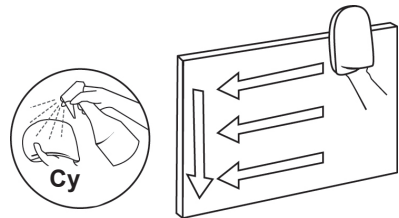

Тек 32/37/42/47LV37**

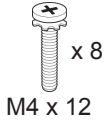

Құрастыру бұрандасы

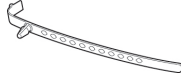

Кабель ұстағышы

Бекіту бұрандасы
(Тек 32/37LV37**)**ЕСКЕРТУ**

- Қауіпсіздікті қамтамасыз етіп, өнімнің жұмыс мерзімін арттыру үшін, мақұлданбаған өнімдерді пайдаланбаңыз.
- Мақұлданбаған өнімдерді пайдаланудан туындаған зақымдар немесе залал кепілдікке кірмейді.

Бөлшектер мен түймелер**ЕСКЕРТПЕ**

- Тұтынылатын қуат мөлшерін азайту мақсатында теледидарды күту режиміне қоюға болады. Егер біраз уақыт қарамайтын болса, теледидарды өшіріп қою қажет. Бұл тұтынылатын қуат мөлшерін азайтады.
Кескін жарқындығының деңгейі төмендетілсе, қолданыс үстінде тұтынылатын қуат мөлшері айтарлықтай азайып, бұл өз ретінде жалпы қуат ақысын азайтады.

**ЕСКЕРТУ**

- Шыны үстіне баспаңыз немесе қандай да бір әсер тигізбеңіз. Ол сынып, шыны бөлшектері жарақат тудыруы немесе теледидар құлауы мүмкін.
- Теледидарды сүйремеңіз. Еден немесе өнім зақымдалуы мүмкін.

- Көрсетілген бейне теледидарда көрсетілгеннен өзгеше болуы мүмкін.

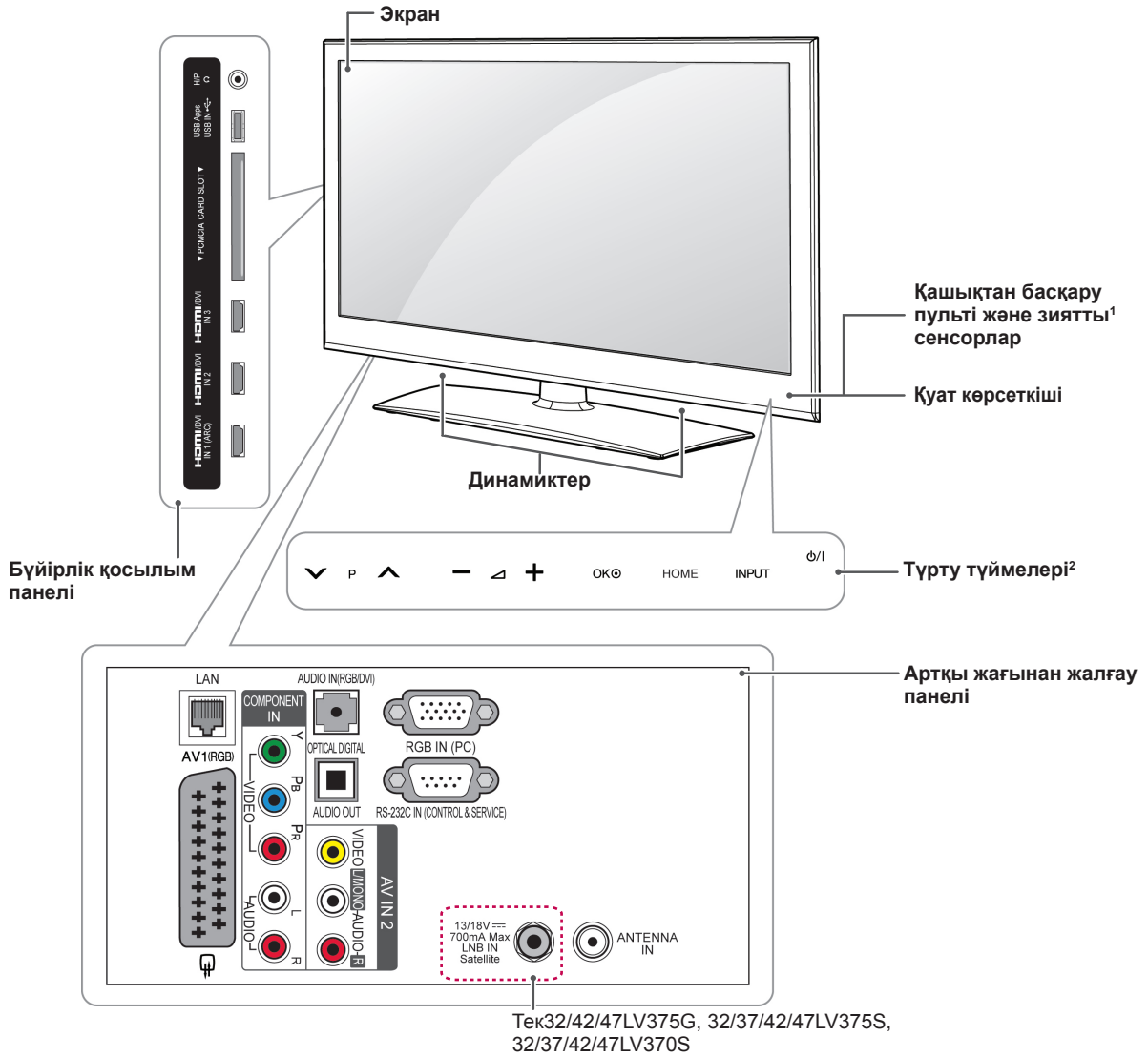

Қазақша

Түймені түрту²	Сипаттама
ϕ/I	Қуатты қосады немесе өшіреді.
INPUT	Кіріс көзін өзгертеді.
HOME	Негізгі мәзірлерге кіреді немесе енгізілген ақпаратты сақтап, мәзірлерден шығады.
OK	Белгіленген мәзір опциясын таңдайды немесе енгізілген ақпаратты растайды.
- ▽ +	Дыбыс деңгейін реттейді.
▽ P ^	Сақталған бағдарламаларда жылжиды.

- 1 Интеллектуалдық сенсор - қоршаған ортаға негізделіп бейне сапасын және жарықтықты лайықтайды.
- 2 Барлық түймелер түртуді сезеді және оларды жай саусақпен түртіп басқаруға болады.

❗ ЕСКЕРТПЕ

- Басты мәзірде - **OPHATY OПЦИЯ** мәзірін таңдау арқылы қуат көрсеткіші шамын қосуыңызға немесе өшіруіңізге болады.

Пайдаланушы нұсқаулығына қосымша ақпарат

Пайдаланушы нұсқаулығын қарау

PDF файл пішіміндегі пайдаланушы нұсқаулығы ықшам дискіде берілген. Пайдаланушы нұсқаулығын компьютерде қарау үшін, Adobe Acrobat Reader бағдарламасын орнатыңыз.

- 1 Берілген ықшам дискіні енгізіңіз.
Веб-бет автоматты түрде ашылады.
- 2 Веб-беттегі пайдаланушы нұсқаулығын басыңыз.
- 3 Пайдаланушы нұсқаулығын қараңыз.

! ЕСКЕРТПЕ

- Веб-бет автоматты түрде ашылмаса, пайдаланушы нұсқаулығын қарау үшін, Менің компьютеріме кіріп, LG белгішесін, одан кейін **index.htm** белгішесін басыңыз.

Үстелге орнату

- 1 Теледидарды көтеріп, үстелге тігінен қойыңыз.
- Желдету мақсатымен қабырға мен теледидардың арасында 10 см (ең кемінде) бос орын қалдырыңыз.

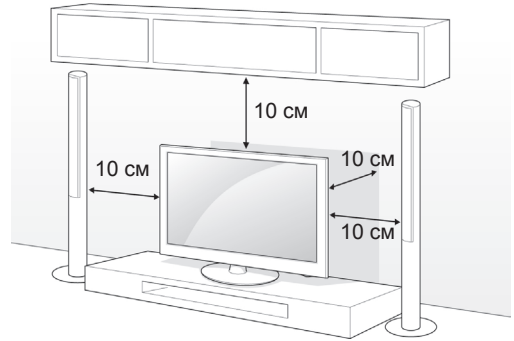

- 2 Қуат сымын қабырғадағы розеткаға қосыңыз.

! ЕСКЕРТУ

- Теледидарды жылу көзінің жанына немесе үстіне қоймаңыз, бұл өртке әкеп соғуы немесе басқа зақым келтіруі мүмкін.

! ЕСКЕРТПЕ

- 20 градус солға немесе оңға бұрып, теледидар бұрышын көруіңізге ыңғайлы етіп, орналастырыңыз.

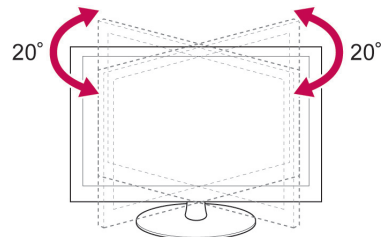

Теледидарды үстелге бекіту

Тек 32/37LV37**

Алдыға еңкейіп кетпеуі, зақымданбауы және адамға жарақат тудырмауы үшін, теледидарды үстелге бекітіп қойыңыз.

Теледидарды үстелге орнатып, берілген бұранданы тіректің артына салып, бекітіңіз.

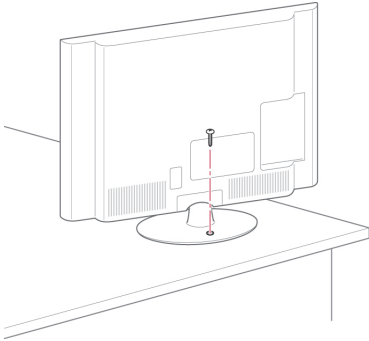

⚠ АБАЙЛАҢЫЗ

- Құлап кетпеу үшін, орнату нұсқаулары бойынша теледидарды еденге/қабырғаға мықтап бекіту керек. Теледидарды еңкейткенде, шайқағанда немесе ырғағанда, адам жарақат алуы мүмкін.

Теледидарды қабырғаға бекіту

(Бұл функция барлық үлгілер үшін мүмкін емес.)

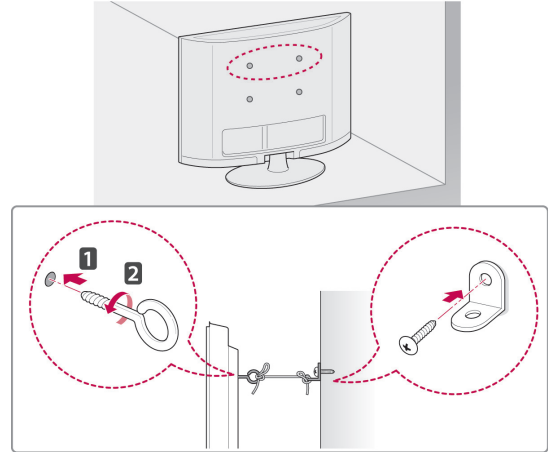

- 1 Сақиналы болттарды немесе теледидардың артқы жағындағы қапсырмалар мен болттарды кіргізіп, тартыңыз.
- Сақиналы болттардың орнында басқа болттар болса, алдымен соларды шығарып алыңыз.
- 2 Қабырға қапсырмаларын болттардың көмегімен қабырғаға орнатыңыз.
Қабырға қапсырмасы мен теледидардың артындағы сақиналы болттарды бір-біріне келтіріңіз.
- 3 Сақиналы болттарды және қабырға қапсырмаларын мықты баумен тартып байлап қойыңыз.
Бау тегіс бетке көлденең тартылып тұру керек.

⚠ ЕСКЕРТУ

- Балалардың теледидарға шықпауын және асылып тұрмауын қадағалаңыз.

⚠ ЕСКЕРТПЕ

- Теледидар теңселмей тұратын мықты және үлкен үстел немесе түпқойманы пайдаланыңыз.

Қабырғаға орнату

Теледидардың артындағы қабырғаға бекіту қапсырмасын орнатып, қапсырманы қатты, еденге перпендикуляр түрде орнатыңыз. Теледидарды басқа құрылыс бөліктеріне орнату үшін, білікті мамандарға хабарласыңыз. LG компаниясы қабырғаға бекітуді білікті кәсіби орнатушы орындауын ұсынады.

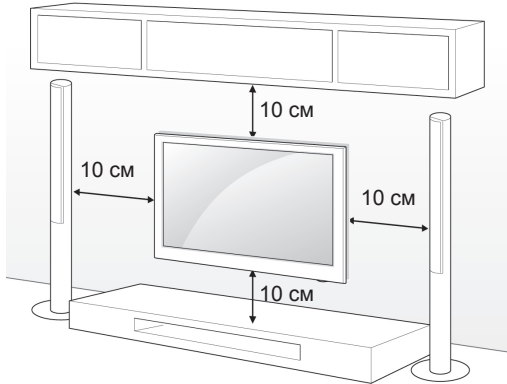

Міндетті түрде VESA стандартына сәйкес келетін бұрандаларды және қабырғаға бекіту қапсырмасын қолданыңыз. Қабырғаға бекіту жинақтарының стандартты өлшемдері төмендегі кестеде берілген.

Бөлек сатылады (қабырғаға бекіту қапсырмасы)

Үлгі	32LV37**	37LV37**
VESA (A x B)	200 x 100	200 x 200
Стандартты бұранда	M4	M6
Бұрандалар саны	4	4
Қабырғаға бекіту қапсырмасы	LSW100B, LSW100BG	LSW200B, LSW200BG
Үлгі	42/47LV37**	
VESA (A x B)	400 x 400	
Стандартты бұранда	M6	
Бұрандалар саны	4	
Қабырғаға бекіту қапсырмасы	LSW400B, LSW400BG, DSW400BG	

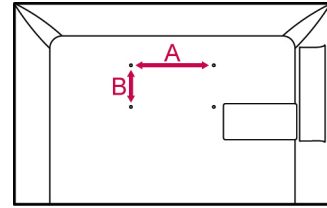

ЕСКЕРТУ

- Алдымен қуатты ажыратыңыз, содан кейін теледидарды жылжытыңыз немесе орнатыңыз. Әйтпесе, ток соғуы мүмкін.
- Төбеге немесе қисық қабырғаға орнатылса, теледидар құлап, ауыр жарақат тудыруы мүмкін. Рұқсат етілген LG қабырғаға бекіту қапсырмасын қолданыңыз және жергілікті дилерге немесе білікті мамандарға хабарласыңыз.
- Бұрандаларды тым қатты бұрамаңыз: теледидар зақымданып, кепілдік күшін жоюы мүмкін.
- VESA стандартына сәйкес келетін бұрандаларды және қабырғаға бекіту қапсырмасын қолданыңыз. Дұрыс қолданбау немесе сәйкес келмейтін қосалқы құралды пайдалану нәтижесінде болған зақымдар мен жарақаттар кепілдікке кірмейді.

ЕСКЕРТПЕ

- VESA стандартты бұранда техникалық сипаттамаларының тізімінде берілген бұрандаларды пайдаланыңыз.
- Қабырғаға бекіту жинағына орнату нұсқаулығы мен қажетті бөлшектер кіреді.
- Қабырғаға бекіту тетігіне байланысты бұрандалардың ұзындығы әртүрлі болуы мүмкін. Дұрыс ұзындықтың таңдалғандығына көз жеткізіңіз.
- Қосымша ақпаратты қабырғаға бекіту қапсырмасымен берілген нұсқаулықтан қараңыз.

ҚАШЫҚТАН БАСҚАРУ ҚҰРАЛЫ

Бұл нұсқаулықтағы сипаттамалар қашықтан басқару құралындағы түймелерге негізделген. Нұсқаулықты мұқият оқып, теледидарды дұрыс пайдаланыңыз.

Батареяларды ауыстыру үшін батареяларды (1.5 V AAA) ⊕ және ⊖ сондарын бөлімдегі белгіге сәйкестендіріп ауыстырыңыз да, батарея қақпағын жабыңыз. Қашықтан басқару құралын теледидардағы қашықтан басқару датчигіне қарай бағыттаңыз.

Батареяларды шығару үшін, орнатқандағы әрекеттерді керісінше орындаңыз.

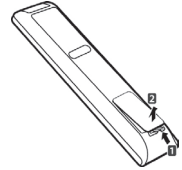

ЕСКЕРТУ

- Ескі және жаңа батареяларды бірге салмаңыз: қашықтан басқару құралы зақымдануы мүмкін.
- Көрсетілген бейне теледидарда көрсетілгеннен өзгеше болуы мүмкін.

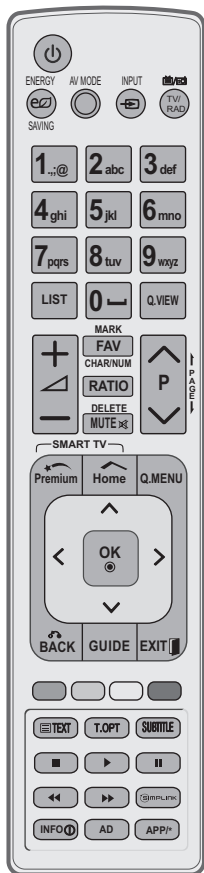

⏻ (POWER) (ҚҰАТ)	Теледидарды қосады немесе өшіреді.
LIGHT (ЖАРЫҚ)	Қашықтан басқару құралының түймелеріне жарық береді.
ENERGY SAVING (ЭНЕРГИЯНЫ ҮНЕМДЕУ)	Тұтынылатын энергияны азайту үшін экранның жарықтығын реттейді.
AV MODE (AV РЕЖИМИ)	AV режимін таңдайды.
INPUT (КІРІС)	Кіріс көзін өзгертеді және теледидарды қосады.
TV/RAD (Теледидар/Радио)	Радио, теледидар және DTV бағдарламаларын таңдайды.
Алфавиттік-сандық түймелер	Әріптер мен сандарды енгізеді.
Q.VIEW (ЖЫЛДАМ КӨРІНІС) түймесі	Бұрын қаралған бағдарламаларға әкеледі.
▲ + -	Дыбыс деңгейін реттейді.
MARK (БЕЛГІЛЕУ)	Мәзір немесе опцияны таңдайды.
FAV	Таңдаулы бағдарламалар тізімін көрсетеді.
CHAR/NUM (Таңба / сан)	Әріпті және санды енгізу режимдерін ауыстырып қосады.
RATIO (ПІШІМ)	Бейненің өлшемін өзгертеді.
DELETE (Жою)	Әріптер мен сандарды өшіреді.
MUTE (ДЫБЫСТЫ ӨШІРУ)	Бүкіл дыбыстарды өшіреді.
P ▲ ▼	Сақталған бағдарламалар ішінде жылжиды.
БЕТ	Алдыңғы немесе келесі экранға өтеді.
Premium (Премиум)	Премиум мәзірлерін ашады.
Негізгі бет	Негізгі мәзірді ашады.
Оң MENU (МӘЗІР)	Жылдам мәзірлерді көрсетеді.
@	Orange дайындаған ойын-сауық интернет порталына және жаңалықтар қызметіне тікелей өту. (тек Франция)
Шарлау түймелері (жоғары/төмен/солға/оңға)	Мәзірлер мен опциялар бойынша жылжиды.
OK	Мәзірлер мен опцияларды таңдап, енгізуді растайды.
BACK (КЕРІ)	Алдыңғы деңгейге қайтады.
GUIDE (Нұсқаулық)	Бағдарлама нұсқаулығын көрсетеді.
EXIT (ШЫҒУ)	Экрандағы дисплейлерді кетіріп, теледидарды көру режиміне қайтарады.
SUBTITLE (Субтитр)	Сандық режимде қалаулы субтитрді қайта шығарады.
Басқару түймелері (■, ►, II, ◀, ►►)	Премиум мазмұнды, DVR немесе Smart Share мәзірлерін немесе SIMPLINK сыйысымды құрылғыларды (USB немесе SIMPLINK немесе DVR) басқарады.
LIVE TV	Тікелей эфирге қайтарады.
INFO (АҚПАРАТ)	Ағымдағы бағдарламаның және экранның ақпаратын көрсетеді.
AD	Дыбысты сипаттау функциясын қосады немесе өшіреді.
Нұсқаулық	Бағдарлама нұсқаулығын көрсетеді.
SIMPLINK	Теледидарға қосылған AV құрылғыларына өтеді; SIMPLINK мәзірін ашады.
APP*	MHP TV мәзірінің көзін таңдаңыз. (Тек Италия) (Үлгіге байланысты)

ТЕЛЕДИДАР ҚАРАУ

Антеннаға қосылу

Теледидар көру үшін төмендегі нұсқаулар бойынша антеннаны жалғаңыз.. Зақым келмеу үшін, құрылғылар толық байланысып болғанша, қуат сымдарын розеткаға қоспаңыз.

Антеннаны жалғау

RF кабелі (75 Ω) арқылы теледидарды қабырғадағы антенна ұясына жалғаңыз.

! ЕСКЕРТПЕ

- 2-ден көп теледидарды пайдалану үшін сигнал сплиттерін пайдаланыңыз.
- Егер бейне сапасы нашар болса, бейне сапасын жақсарту үшін сигнал күшейткішін тиісті түрде орнатыңыз.
- Егер антенна қосылған күйде бейне сапасы нашар болса, антеннаның бағытын түзетіңіз.
- Антенна кабелі және конвертер қамтамасыз етілмеген.

Жерсерік тарелкасымен қосу

(Тек жерсерік үлгілері)

Теледидарды жерсеріктің ұяшығына жерсерік RF кабелімен (75 Ω) қосыңыз.

Теледидарды бірінші рет қосу

Теледидарды бірінші рет қосқанда, Алғашқы орнату экраны пайда болады. Тілді таңдап, негізгі параметрлерді реттеңіз.

- 1 Қуат сымын розеткаға қосыңыз.
- 2 Күту режимінде теледидарды қосу үшін **(ҚУАТ)** түймесін басыңыз.
Теледидарды бірінші рет қосқанда, Өндіруші орнатқан күйге келтіру экраны пайда болады.

! ЕСКЕРТПЕ

- Негізгі мәзір - ОРНАТУ ішінде **ПАРАМЕТР** тармағына өтіп, **Зауыттық параметрлерді қалпына келтіру** мүмкіндігін пайдалануға болады.

- 3 Теледидардың параметрлерін қалауларыңызға сәйкес реттеу үшін, экрандағы нұсқауларды орындаңыз.

Тіл	Көрсетілетін тілді таңдайды.
↓	
Режимді орнату	Үй ортасы үшін Үйде қолдану функциясын таңдайды.
↓	
Қуат көрсеткіші	Қуат көрсеткішін орнатады. («Режим орнату» мәзірінен «Үйде қолдану» опциясын тек ЖД СКД теледидарлары үшін таңдаңыз)
↓	
Ел	Көрсетілетін елді таңдайды. (Үлгіге байланысты)
↓	
Уақыт белдеуі	Уақыт белдеуі мен жаз уақытын таңдайды. (Ел ретінде «Ресей» таңдалғанда)
↓	
Кілт сөз орнату	Кілт сөзді орнатады. (Ел ретінде «Франция» таңдалғанда)
↓	
Автоматты дәлдеу	Бар бағдарламаларды автоматты түрде іздеп, сақтайды.

! ЕСКЕРТПЕ

- DTV хабар тарату стандарттары расталмаған елдерде, DTV хабар тарату ортасына байланысты, кейбір DTV мүмкіндіктері жұмыс істемеуі мүмкін.
- Ел ретінде Франция таңдалғанда, кілтсөз «0», «0», «0», «0» емес, «1», «2», «3», «4» болады.
- Суреттерді үйдегі орта үшін ең жақсы сапада көрсету үшін **Үйде қолдану** параметрін таңдаңыз.
- **Сақтау көрмесі** сату ортасына қолайлы.
- Егер **Сақтау көрмесі** параметрін таңдасаңыз, кез келген теңшелген параметрлер 5 минут ішінде **Сақтау көрмесі** әдепкі параметрлеріне ауысады.

- 4 **Негізгі параметрлер орнатылғаннан кейін** ОК түймесін басыңыз.

! ЕСКЕРТПЕ

- Бастапқы параметрлердің орнатылуы аяқталмаса, олар теледидар қосылған сайын пайда болады.
- Теледидар ұзақ уақыт пайдаланылмағанда, қуат сымын розеткадан ажыратыңыз.

- 5 Теледидарды өшіру үшін, **(POWER)** (қуат) түймесін басыңыз.

КӘСІПОРЫН

Желі байланысы

Сымды желіге қосылу

Теледидарды жергілікті желіге (LAN) LAN порты арқылы келесі суретте көрсетілгендей қосыңыз және желі параметрлерін орнатыңыз.

Сымды және сымсыз желілердің екеуі де қолжетімді болса, сымды желіні қолдану жақсырақ болады.

Жалғағаннан кейін үй желілерінің кейбіреулері теледидар желілер параметрлерінің реттелуін сұрауы мүмкін. Үй желілерінің көпшілігі үшін ТД ешбір баптауларсыз автоматты түрде қосылады.

Қосымша мәлімет алу үшін интернет провайдеріне хабарласыңыз немесе маршрутизатор нұсқаулығын қараңыз.

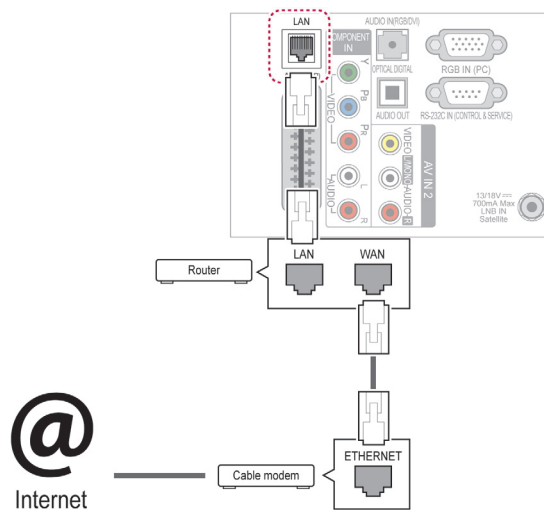

⚠ ЕСКЕРТУ

- Модульдік телефон кабелін LAN портына жалғамаңыз.
- Байланыс құрудың әр түрлі әдісі болғандықтан, телекоммуникация қызметін жеткізуші компаниясының немесе интернет қызметі провайдерінің нұсқауларын орындаңыз.
- LAN портын жалғағаннан кейін, Жоғары сапалы немесе Теледидар Қосымшалары мәзірін қолданыңыз.

Желі параметрлерін орнату үшін: (тіпті ТД автоматты түрде қосылған болса да, орнату шеберін қайта іске қосу ештеңені зақымдамайды),

- 1 Негізгі мәзірді ашу үшін **Негізгі** түймесін басыңыз.
- 2 Жылжу түймелерінің көмегімен **ОРНАТУ** мәзіріне өтіп, **ОК** түймесін басыңыз.
- 3 Шарлау түймелерін басып, **ЖЕЛІ** тармағына өтіп, **ОК** түймесін басыңыз.
- 4 Шарлау түймелерін басып, **Желі параметрі** тармағын таңдаңыз да, **ОК** түймесін басыңыз.
- 5 Егер сымды және сымсыз желілер бір уақытта қосылған болса, шарлау түймелерін басып **Сымды** желіні таңдаңыз да, **ОК** түймесін басыңыз.
- 6 Егер Желі параметрін орнатып қойған болсаңыз, **Қалпына келтірілуде** пәрменін таңдаңыз. Жаңа байланыс параметрлері ағымдағы желі параметрлерін қалпына келтіреді.
- 7 **IP авто параметрі** немесе **IP қолмен параметрі** параметрін таңдаңыз.
 - Егер **IP қолмен параметрі** параметрін таңдасаңыз, шарлау және сандық түймелерін басыңыз. IP мекенжайларын қолмен енгізу қажет болады.
 - **IP авто параметрі**: сымды байланыс арқылы істеп тұрған жергілікті желіде DHCP сервері (маршрутизатор) болса, осы параметрді таңдаңыз. Теледидар автоматты түрде IP мекенжайын табады. DHCP (Басты компьютерді реттеудің динамикалық протоколы) сервері функциясы бар кең жолақты желі маршрутизаторы немесе модемін қолданған жағдайда. IP мекенжайы автоматты түрде анықталады.
 - **IP қолмен параметрі**: желіде DHCP сервері болмаса немесе IP мекенжайын қолмен реттеу қажет болса, таңдаңыз.
- 8 Аяқтағанда **ШЫҒУ** түймесін басыңыз.

⚠ ЕСКЕРТПЕ

- Теледидарда интернетке тікелей қосылғыңыз келсе, интернетке жалғану мүмкіндігі әрдайым қосылу болуы қажет.
- Интернетке қосыла алмасаңыз, желідегі компьютерден желі жағдайын тексеріңіз.
- Network Setting (Желі параметрі) **пәрмені қолданылғанда**, LAN кабелін немесе рутердегі DHCP қосылу тұрғандығын тексеріңіз.
- Желі параметрлерін реттеуді аяқтамасаңыз, желі дұрыс жұмыс істемеуі мүмкін.

АҚАУЛЫҚТАРДЫ ЖОЮ

Жалпы

Ақаулық	Ажыратымдылық
Теледидаржы қашықтан басқару құралымен басқару мүмкін емес.	<ul style="list-style-type: none"> Өнімдегі қашықтан басқару құралының сенсорын тексеріп, қайтадан көріңіз. Өнім мен қашықтан басқару құралының арасында кедергінің жоқ екенін тексеріңіз. Батареялардың жұмыс істеп тұрғанын және дұрыс орнатылғанын тексеріңіз (⊕ жағын ⊕ жағына, ⊖ жағын ⊖ жағына) ТД немесе VCR сияқты тиісті кіріс режимінің қашықтан басқару құралымен қолдану үшін реттелгенін тексеріңіз.
Бейне көрсетілмейді және дыбыс шықпайды.	<ul style="list-style-type: none"> Өнімнің қосылып тұрғанын тексеріңіз. Қуат сымының розеткаға қосылғанын тексеріңіз. Басқа өнімдерді жалғап, розетканың ақаулы емес екенін тексеріңіз.
Теледидарды қосқан кезде, бейне баяу пайда болады.	<ul style="list-style-type: none"> Өнім іске қосылған кезде, бейненің дыбысы өшірулі болады. Бұл қалыпты жағдай. Егер бейне бірнеше минут ішінде пайда болмаса, теледидарды 30 секундқа розеткадан ажыратып, қайта көріңіз. Бейне сонда да көрсетілмесе, жергілікті уәкілетті қызмет орталығына хабарласыңыз.
Сыртқы құрылғыларды жалғау мүмкін емес.	<ul style="list-style-type: none"> «Байланыстарға шолу» бөлімін оқып, сыртқы құрылғыны жалғаңыз.
Теледидар кенет өшіп қалады.	<ul style="list-style-type: none"> Қуатты басқару параметрлерін тексеріңіз. Қуат көзі ажыратылуы мүмкін. Уақыт параметрлерінде Автоматты ұйықтау мүмкіндігінің қосылып тұрғанын тексеріңіз. «Автосендіру таймері» мақаласын қараңыз. Теледидар қосылып тұрғанда, сигнал болмаса, онда 15 минут әрекетсіздіктен кейін, теледидар автоматты түрде өшеді.

Дыбыс

Ақаулық	Ажыратымдылық
Бейнелер көрсетілгенімен, дыбыс шықпайды.	<ul style="list-style-type: none"> ⏏ + немесе - түймесін басыңыз. MUTE (ДЫБЫСТЫ ӨШІРУ) басылғанда дыбыстың өшіріле ме, соны тексеріңіз. Басқа арналарға жылжып барыңыз. Таратуда ақаулық болуы мүмкін. Аудио кабельдердің дұрыс жалғанғанын тексеріңіз. Мәзір параметрінде ТД үндеткіші мүмкіндігі іске қосылған ба, соны тексеріңіз.
Бір үндеткіштен дыбыс шықпайды	<ul style="list-style-type: none"> Мәзір параметрінде «Баланс» параметрін реттеңіз.
ТД ішінен әдеттегіден тыс дыбыс шығады.	<ul style="list-style-type: none"> Қоршаған орта ылғалдылығының немесе температураның өзгеруі өнімнің қосылуы немесе өшірілуі кезінде әдеттен тыс шудың пайда болуына апаруы мүмкін. Өніміңізде ақаулық жоқ.

Бейне

Ақаулық	Ажыратымдылық
Бейне қара және ақ түсте көрсетіледі немесе түс сапасы нашар.	<ul style="list-style-type: none"> • Мәзір опциясы бөлімінде түс параметрін қалыпқа келтіріңіз. • Осы өнім мен басқа электронды өнімдердің арасында тиісті қашықтық болуы тиіс. • Басқа арналарға бұрыңыз. Таратуда ақаулық болуы мүмкін.
Көлденең немесе тік сызықтар пайда болады немесе бейнелер анық көрсетілмейді.	<ul style="list-style-type: none"> • Электр жабдығы немесе механикалық құрал секілді жергілікті кедергілердің бар-жоғын тексеріңіз.
Бейнелерде сызықтар немесе жолақтар пайда болады	<ul style="list-style-type: none"> • Антеннаны тексеріңіз немесе антеннаны дұрыс бағытқа бұрыңыз.
Өнім өшірілгенде, қалдық бейнелер (елестер) пайда болады.	<ul style="list-style-type: none"> • Ұзақ уақыт бойы экранда қозғалыссыз тұрған бейненің әсерінен пиксельдер зақымданған болуы мүмкін (бейненің ізі). Пиксельдің зақымдануына жол бермеу үшін, экран сақтағышын пайдаланыңыз.
Электр қуаты қосылып тұрса да, экран қап-қара болып көрінеді.	<ul style="list-style-type: none"> • Түс ашықтығы мен контрастын мәзір опциясында қалыпқа келтіріңіз.
Экранда «Сигнал жоқ» жазуы пайда болады.	<ul style="list-style-type: none"> • Теледидар мен өнімдердің арасында сигналдық кабельдің дұрыс жалғанғанын тексеріңіз. • INPUT (Кіріс) түймесін басып, таңдалған кіріс сигналын тексеріңіз.
Экранда қара дақтар пайда болады.	<ul style="list-style-type: none"> • Экранда қызыл, жасыл, ақ немесе қара түсті бірнеше пиксель пайда болуы мүмкін және бұл СКД панелінің сипаттарына қатысты орын алады. Бұл қалыпты жағдай.
Дисплей дұрыс реттелмеген.	<ul style="list-style-type: none"> • Позиция параметрін мәзір опциясында реттеңіз. • Өнімнің бейне карта ажыратымдылығы мен жиілігін қолдайтынын тексеріңіз. Егер жиілік мөлшерден тыс болса, сыртқы құрылғыдағы дисплей параметрлерін қолданып, ұсынылатын ажыратымдылықты орнатыңыз.
Экран фонында жіңішке сызықтар пайда болады.	<ul style="list-style-type: none"> • Бейне кабельдердің жалғанған жерлерін тексеріңіз.
Көлденең сызықтар пайда болады немесе бейнелер бұлдырлайды.	<ul style="list-style-type: none"> • Фаза параметрін мәзір опциясында реттеңіз. «ЭКРАН» бөлімін қараңыз.
Кейбір арналарда сигнал нашар қабылданады.	<ul style="list-style-type: none"> • Басқа арналарға жылжып барыңыз. Таратуда ақаулық болуы мүмкін. • Станция сигналы әлсіз болуы мүмкін. Антеннаны дұрыс бағытқа бұрыңыз. • Электр жабдығы немесе механикалық құрал секілді жергілікті кедергілердің бар-жоғын тексеріңіз.

САЛМАҒЫ

		32LV37**	37LV37**	42LV37**	47LV37**
ҮЛГІЛЕР		32LV3700-ZA	37LV3700-ZA	42LV3700-ZA	47LV3700-ZA
		32LV3700-ZC	37LV3700-ZC	42LV3700-ZC	47LV3700-ZC
		32LV370S-ZB	37LV370S-ZB	42LV370S-ZB	47LV370S-ZB
		32LV3750-ZA	37LV3750-ZA	42LV3750-ZA	47LV3750-ZA
		32LV3750-ZC	37LV3750-ZC	42LV3750-ZC	47LV3750-ZC
		32LV375G-ZC	37LV375G-ZC	42LV375G-ZC	47LV375G-ZC
		32LV375S-ZB	37LV375S-ZB	42LV375S-ZB	47LV375S-ZB
		32LV375S-ZC	37LV375S-ZC	42LV375S-ZC	47LV375S-ZC
		32LV375T-ZA	37LV375T-ZA	42LV375T-ZA	47LV375T-ZA
		32LV375T-ZC	37LV375T-ZC	42LV375T-ZC	47LV375T-ZC
		32LV375W-ZC	37LV375W-ZC	42LV375W-ZC	47LV375W-ZC
		Салмағы	тірекпен	11,4 kg	13,1 kg
тірексіз	9,6 kg		11,3 kg	13,3 kg	18,7 kg

Жоғарыда көрсетілген өнім сипаттамалары өнім функцияларының жетілдірілуіне байланысты алдын ала ескертусіз өзгертілуі мүмкін.

Бастапқы коды ашық бағдарламалық құрал ескертуі

Осы өнімдегі GPL, LGPL, MPL және басқа да бастапқы коды ашық лицензиялардағы бастапқы кодты алу үшін, <http://opensource.lge.com> веб-торабына өтіңіз.

Бастапқы мәтінмен бірге, барлық тиісті лицензия шарттарын, кепілдік бойынша жауапкершіліктен бастарту мәлімдемелерін және авторлық құқық ескертулерін жүктеп алуға болады.



LG

Life's Good

ПОСІБНИК КОРИСТУВАЧА

Телевізор із РК екраном зі світло-діодною підсвіткою / телевізор із РК екраном

Уважно ознайомтеся з цим посібником, перш ніж почнете користуватися пристроєм, та збережіть його для довідки в майбутньому.

Устаткування відповідає вимогам Технічного Регламенту "Обмеження Використання деяких Небезпечних Речовин в електричному та електронному обладнанні."



- Будь ласка, уважно прочитайте ці застереження з безпеки, перш ніж розпочинати експлуатацію виробу.
- Ілюстрації, наведені в цьому керівництві можуть дещо відрізнятись від вашого приладу, оскільки вони є лише прикладами для сприяння поясненню.

**ПОПЕРЕДЖЕННЯ**

Нехтування попереджувальними повідомленнями може призвести до серйозної травми, нещасного випадку або летальних наслідків.

**УВАГА**

Нехтуючи застережливими повідомленнями, ви ризикуєте зазнати легких травм або пошкодити цей виріб.

Застереження стосовно встановлення виробу**ПОПЕРЕДЖЕННЯ**

Встановлюйте виріб подалі від джерел тепла, таких як електричні нагрівальні пристрої.

- Це може призвести до ураження електричним струмом, виникнення пожежі, несправної роботи або деформації виробу.



Не використовуйте виріб у приміщенні з підвищеною вологістю, наприклад у ванній кімнаті, або в іншому місці де на нього може потрапити вода.

- Це може спричинити пожежу або ураження електричним струмом!



Якщо відчувається запах диму або інші незвичні запахи, або чути сторонні шуми, висуньте шнур живлення з настінної розетки та зверніться до сервісного центру.

- Якщо продовжити працювати, не вживши відповідних заходів, це може призвести до ураження електричним струмом або виникнення пожежі.

**УВАГА**

Встановлюйте виріб на плоскій та стійкій поверхні, з якої він не зможе впасти.

- Якщо виріб впаде, він може завдати вам травми або пошкодитись.



Не залишайте виріб під прямим сонячним промінням.

- Це може призвести до пошкодження виробу.

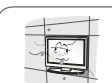

Не розташовуйте продукт у вбудованих конструкціях, наприклад полицях або книжкових шафах. - Потрібна вентиляція.

Зауваження стосовно електричного живлення**ПОПЕРЕДЖЕННЯ**

Переконайтесь, що шнур живлення підключено до заземленого джерела живлення.

- У протилежному випадку ви можете отримати смертельне ураження електричним струмом або серйозну травму.



Не доторкайтесь до кабелю живлення вологими руками. Крім того, якщо штепсельна розетка волога або вкрита пилом, повністю висушіть її або очистіть від пилу.

- Вас може бути уражено електричним струмом через надмірну вологість.



Під час грози відключіть шнур живлення або сигнальний кабель.

- Існує небезпека ураження електричним струмом або виникнення пожежі.

**УВАГА**

Уникайте фізичного або механічного ураження кабелю живлення, наприклад, перекручування, стиснення, затискання в дверях або ходіння по ньому. Під час користування, будьте особливо уважними до розеток, вилок і точки, де кабель виходить з пристрою.



Доки пристрій підключено до настінної розетки змінного струму, він залишається підключеним до джерела живлення незалежно від того, чи вимкнули ви пристрій за допомогою кнопки SWITCH (Увімкнення).

Застереження стосовно переміщення виробу**ПОПЕРЕДЖЕННЯ**

Обов'язково вимикайте виріб. Перш ніж перенести виріб, від'єднайте від нього всі кабелі.

- У протилежному випадку ви можете зазнати смертельного ураження електричним струмом; або виріб може бути пошкоджено.

**УВАГА**

Не трусіть виріб, переносячи його.

- У протилежному випадку ви можете зазнати смертельного ураження електричним струмом; або виріб може бути пошкоджено. Переносьте монітор, тримаючи його двома руками екраном уперед.

- Якщо виріб впаде, то, пошкодившись, він може спричинити ураження електричним струмом або пожежу. Зверніться до сервісного центру, щоб виконати ремонт.

**Застереження стосовно експлуатації виробу****ПОПЕРЕДЖЕННЯ**

Не розбирайте виріб, не ремонтуйте його та не змінюйте його самостійно.

- Може статися пожежа або ураження електричним струмом.
- Зверніться до сервісного центру для перевірки або ремонту виробу.



Для зменшення ризику виникнення пожежі або ураження електричним струмом, бережіть виріб від дощу та вологи. На прилад в жодному разі не повинна капати або розливатись рідина, на нього не можна ставити предмети, заповнені рідиною, наприклад, вази.



Обслуговування повинно виконуватись виключно кваліфікованим персоналом. Необхідність у технічному обслуговуванні виникає у випадку пошкодження виробу, або його частини, наприклад, кабелю живлення або вилок, розлиття рідини або падіння предметів у виріб, дії дощу або підвищеної вологи, порушення нормальної роботи або падіння.

**ВАЖЛИВА ІНФОРМАЦІЯ ЩОДО ПОПЕРЕДЖЕННЯ "IMAGE BURN /BURN-IN" (ЕФЕКТ ПРОГОРАННЯ АБО ЗАЛИШКОВОГО ЗОБРАЖЕННЯ) НА ЕКРАНІ ТЕЛЕВІЗОРА**

- Коли зображення (логотипів, меню екрана, відеоігри, дисплея комп'ютера або сторінок телетексту) відображається на екрані телевізора протягом тривалого часу, воно може залишитися на поверхні екрана при зміні каналу. Цей феномен називається "image burn" (ефект прогорання) або "burn-in" (залишкове зображення). Відповідно до гарантії, наданої виробником, ефект залишкового зображення не підлягає відшкодуванню.
- Щоб попередити виникнення залишкового зображення, уникайте тривалого відображення зображення на екрані телевізора (від 2 годин для рідкокристалічних екранів або від 1 години для плазмових телевізорів).
- Ефект залишкового зображення також може виникнути під час розміщення кадру у форматі 16:9 у кадрі з форматом 4:3, якщо налаштування цього формату (4:3) використовуються тривалий час.

ВСТАНОВЛЕННЯ ТА ПІДГОТОВКА

Розпакування

Перевірте наявність перелічених елементів в упаковці. Якщо якогось елемента бракує, зверніться до місцевого дилера, в якого ви придбали виріб. Зображення в цьому посібнику можуть відрізнятися від дійсного вигляду виробу чи певного елемента.

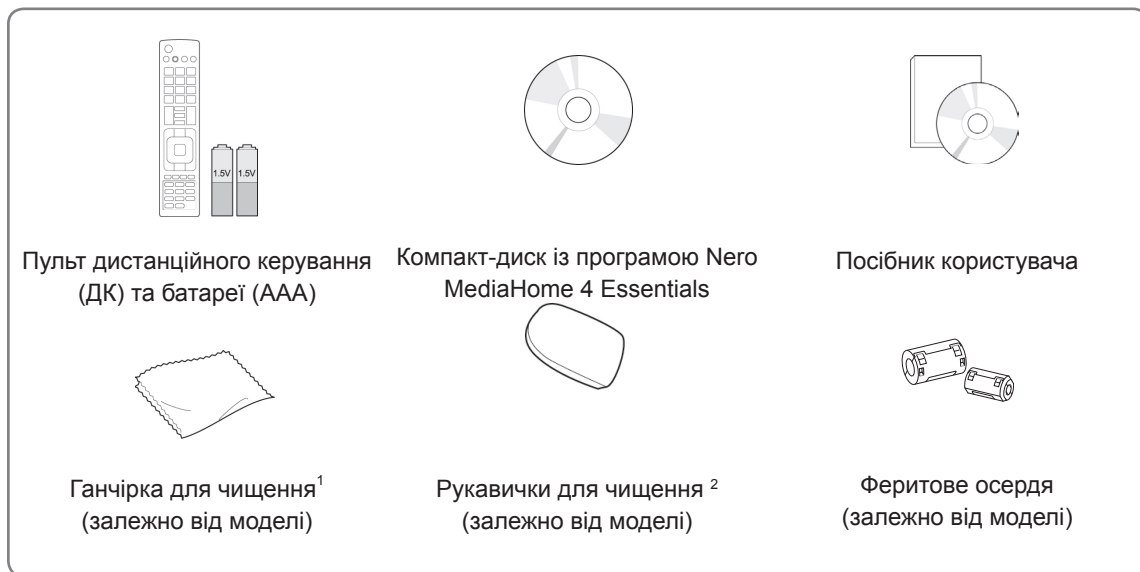

1 За допомогою ганчірки для чищення обережно витріть плями на корпусі.

2 Плями на зовнішній поверхні витирайте виключно рукавичками для чищення.

Витираючи виріб, не тисніть надто сильно. Недотримання цієї вимоги може призвести до подряпин на поверхні виробу або втрати кольору.

Чистячи передню рамку, витирайте її обережно в одному напрямку, попередньо 1-2 рази скропивши водою рукавичку для чищення. Після чищення витріть поверхню насухо. Залишки вологи можуть спричинити появу водяних плям на рамці.

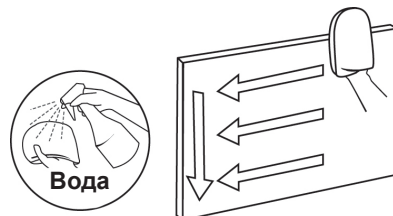

Тільки для моделей 32/37/42/47LV37**



Гвинт для кріплення

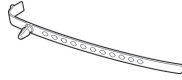

Фіксатор для кабелів



Гвинт для закріплення
(Тільки для моделей
32/37LV37**)



УВАГА

- Не використовуйте неліцензійні вироби для забезпечення безпеки та для продовження терміну використання виробу.
- На будь-які пошкодження або травми, які виникли внаслідок використання неліцензійних виробів, гарантія не поширюється.

Частини та кнопки



ПРИМІТКА

- З метою зменшення споживання живлення телевізор можна перевести в режим очікування. Також для економії електроенергії телевізор слід вимикати, коли протягом певного часу його ніхто не дивитиметься.

За рахунок зниження рівня яскравості зображення під час перегляду телепрограм можна значно зменшити споживання електроенергії та експлуатаційні витрати.



УВАГА

- Не ставайте на скляну підставку і оберігайте її від ударів. Вона може розбитись, в результаті чого ви можете порізатися склом, або телевізор може впасти.
- Не волочіть телевізор по підлозі. Можна пошкодити підлогу або виріб.

- Подані в цьому документі зображення можуть дещо відрізнятися від дійсного вигляду вашого телевізора.

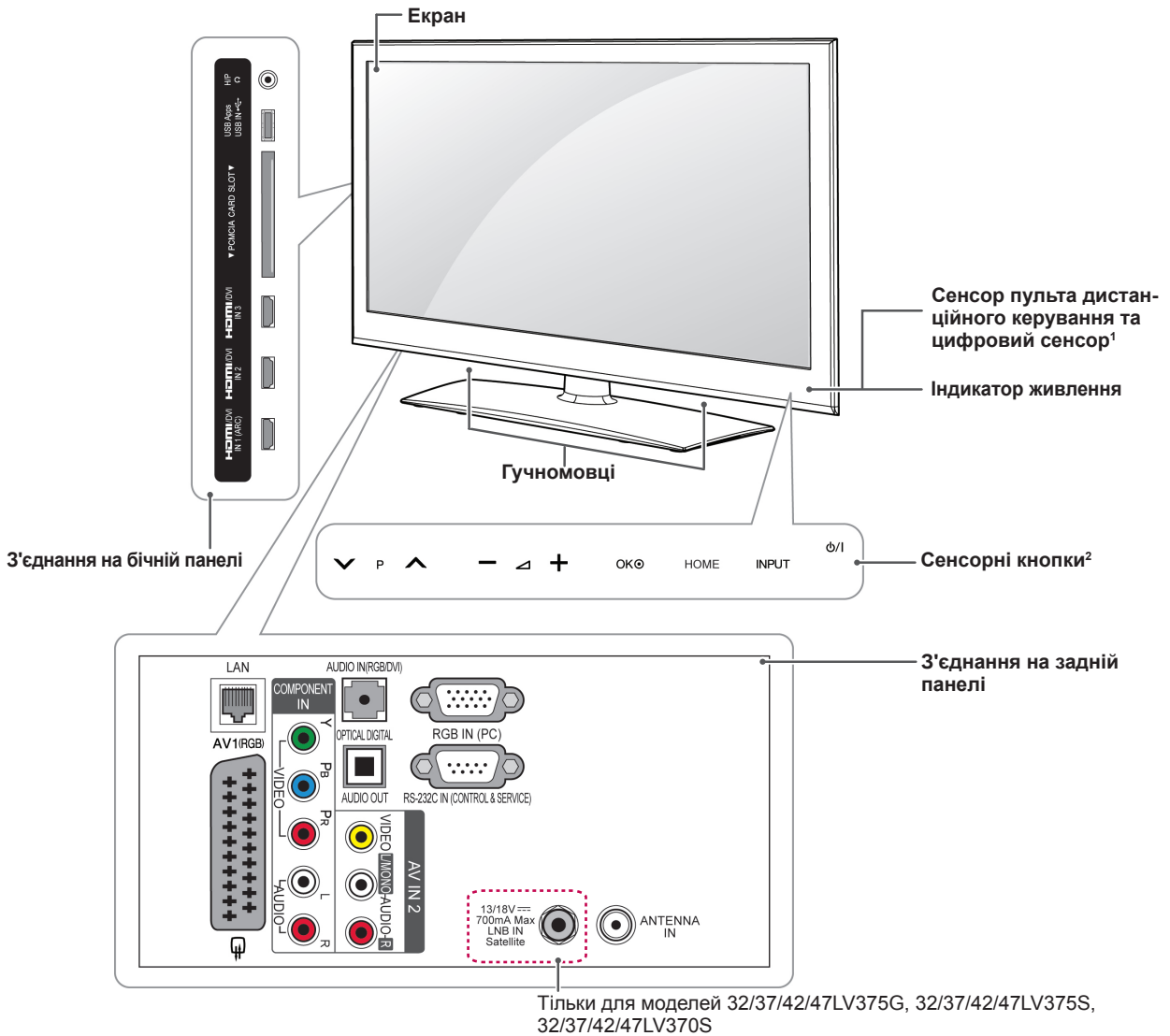

УКРАЇНЬСЬКА

Сенсорні кнопки ²	Опис
ϕ/I	Увімкнення та вимкнення живлення.
INPUT	Зміна джерела вхідного сигналу.
HOME	Доступ до головного меню або збереження введених даних та вихід із меню.
OK	Вибір виділеного параметра меню або підтвердження введених даних.
- ▽ +	Регулювання рівня гучності.
∨ P ^	Перегляд збережених каналів.

- 1 Цифровий сенсор використовується для налаштування якості зображення та яскравості відповідно до умов оточення.
- 2 Усі кнопки є сенсорними і спрацьовують, якщо до них просто торкнутись пальцем.

ПРИМІТКА

- Світловий індикатор живлення можна налаштувати на увімкнення або вимкнення. Для цього виберіть у головному меню пункт **ПАРАМЕТРИ** і натисніть "ВСТАНОВЛЕННЯ".

Додаткові відомості щодо посібника

Перегляд посібника користувача

Посібник користувача надається у вигляді файлу PDF на компакт-диску. Для перегляду посібника користувача потрібно встановити на комп'ютері програму Adobe Acrobat Reader.

- 1 Вставте компакт-диск, що постачається разом із виробом.
Автоматично відкриється сторінка у веб-браузері.
- 2 Клацніть на посилання "Посібник користувача" на цій сторінці.
- 3 Відкриється посібник користувача.

ПРИМІТКА

- Якщо вікно веб-браузера не відкривається автоматично, відкрийте у провіднику розташування "Мій комп'ютер", перейдіть на диск LG, відкрийте файл **index.htm** і відкрийте посібник користувача.

Встановлення на столі

- 1 Підніміть телевизор і поставте його вертикально на столі.
- Для належної вентиляції відстань від телевизора до стіни має становити не менше 10 см.

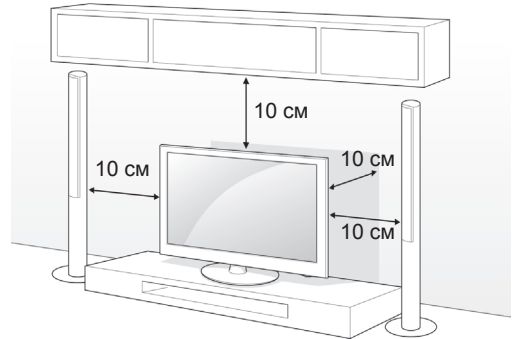

- 2 Під'єднайте кабель живлення до розетки.

УВАГА

- Не ставте телевизор поблизу джерел тепла, оскільки це може призвести до пожежі або інших пошкоджень.

ПРИМІТКА

- Щоб вибрати оптимальне положення екрана для перегляду, повертайте телевизор на 20 градусів праворуч або ліворуч.

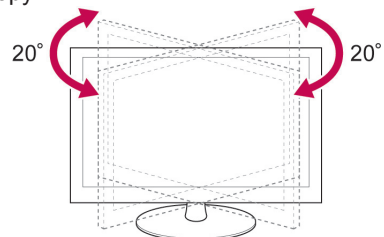

Кріплення телевізора до столу

Тільки для моделей 32/37LV37**

Телевізор можна прикріпити до столу, щоб він не впав уперед, не зазнав пошкоджень і не травмував оточуючих.

Встановіть телевізор на столі, після чого вставте та закрутіть гвинт, який додається, в отвір на тильній стороні підставки.

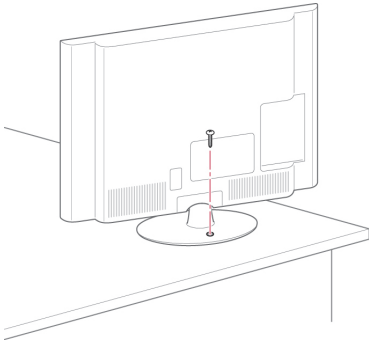

ПОПЕРЕДЖЕННЯ

- Щоб телевізор не перевернувся, його слід міцно прикріпити до підлоги або стіни, як зазначено в інструкції зі встановлення. Якщо телевізор перекинути, трусити чи розгойдувати, це може спричинити травмування користувача.

Кріплення телевізора до стіни

(Ця функція доступна не у всіх моделях)

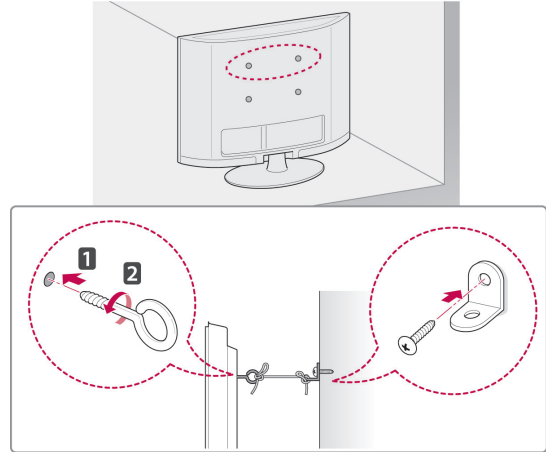

- Надійно вкрутіть гвинти з кільцями або звичайні гвинти з кутковими кронштейнами в отвори на задній панелі телевізора.
- Якщо в ці отвори вкручено інші гвинти, вкрутіть їх.
- Зафіксуйте кронштейни на стіні за допомогою шурупів або анкерних гвинтів. Кронштейни повинні бути розташовані на стіні приблизно навпроти гвинтів із кільцями на задній панелі телевізора.
- За допомогою міцного шнура прив'яжіть гвинти з кільцями до кронштейнів на стіні. Шнур має натягуватися горизонтально, перпендикулярно до стіни.

УВАГА

- Слідкуйте, щоб діти не вилазили на телевізор і не виснули на ньому.

ПРИМІТКА

- Ставте телевізор тільки на стійку та міцну підставку або шафку, яка витримає вагу телевізора.

Встановлення на стіні

Обережно прикріпіть настінний кронштейн до задньої панелі телевізора, після чого надійно закріпіть настінний кронштейн на міцній стіні, перпендикулярно до підлоги. З питань кріплення телевізора до інших будівельних матеріалів зверніться до кваліфікованого майстра. Компанія LG радить залучати до встановлення телевізора на стіні кваліфікованого спеціаліста.

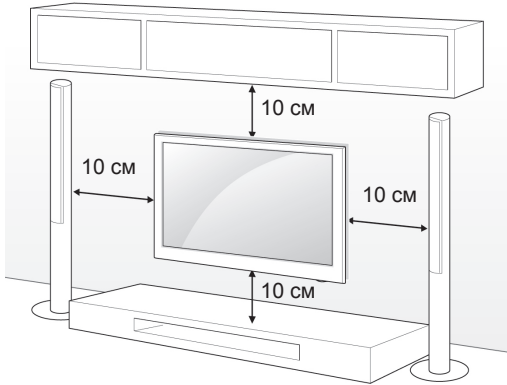

Використовуйте тільки гвинти та настінні кронштейни стандарту VESA. Стандартні розміри наборів для настінного кріплення описано в таблиці нижче.

Продається окремо

(кронштейн настінного кріплення)

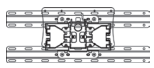
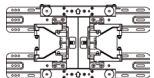
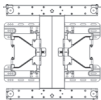
Модель	32LV37**	37LV37**
VESA (A x B)	200 x 100	200 x 200
Стандартний гвинт	M4	M6
Кількість гвинтів	4	4
Кронштейн настінного кріплення	LSW100B, LSW100BG	LSW200B, LSW200BG
		
Модель	42/47LV37**	
VESA (A x B)	400 x 400	
Стандартний гвинт	M6	
Кількість гвинтів	4	
Кронштейн настінного кріплення	LSW400B, LSW400BG, DSW400BG	
		

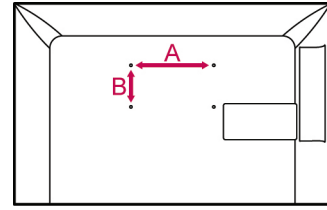

УВАГА

- Перед встановленням або перенесенням телевізора обов'язково від'єднайте кабель живлення. Нехтування цією пересторогою може призвести до ураження електричним струмом.
- Якщо встановити телевізор на стелі або похилій стіні, він може впасти та спричинити серйозні травми. Для кріплення використовуйте кронштейн настінного кріплення, рекомендований LG, та зверніться по допомогу до місцевого дилера або до кваліфікованого майстра.
- Не затягуйте гвинти надміру, адже це може призвести до пошкодження телевізора та втрати гарантії.
- Використовуйте гвинти та кронштейни настінного кріплення, які відповідають стандарту VESA. Гарантія на цей виріб не поширюється на будь-які пошкодження чи травми, що виникли через неналежне використання або використання невідповідних аксесуарів.

ПРИМІТКА

- Використовуйте гвинти, вказані у списку характеристик стандартних гвинтів VESA.
- Набір для настінного кріплення містить посібник зі встановлення та всі необхідні частини.
- Залежно від настінного кріплення довжина гвинтів може відрізнятись. Виберіть гвинти потрібної довжини.
- Детальніше читайте в посібнику до кронштейна настінного кріплення.

ПУЛЬТ ДИСТАНЦІЙНОГО КЕРУВАННЯ

У цьому посібнику описано кнопки пульта дистанційного керування. Уважно прочитайте цей посібник і використовуйте телевізор належним чином.

Для заміни батарей відкрийте кришку відсіку для батарей, замініть батареї (1,5 В, ААА), вставляючи їх із урахуванням полярності (позначки ⊕ та ⊖ всередині відсіку) і закрийте кришку відсіку. Натискаючи кнопки, спрямовуйте пульт дистанційного керування на сенсор дистанційного керування на телевізорі.

Щоб вийняти батареї, виконайте ті самі дії у зворотному порядку.

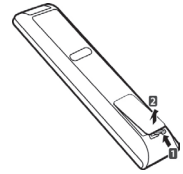

УВАГА

- Не використовуйте одночасно старі та нові батареї, інакше можна пошкодити пульт дистанційного керування.
- Подані в цьому документі зображення можуть дещо відрізнятися від дійсного вигляду вашого телевізора.

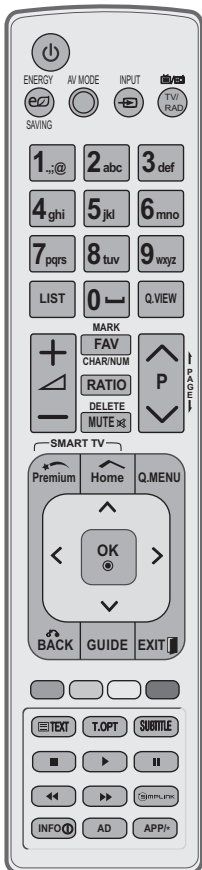

(ЖИВЛЕННЯ)	Увімкнення та вимкнення живлення телевізора.
LIGHT (ПІДСВІТКА)	Підсвітка кнопок пульта дистанційного керування.
ENERGY SAVING (ЗАОЩАДЖЕННЯ ЕЛЕКТРОЕНЕРГІЇ)	Регулювання яскравості зображення з метою зменшення споживання електроенергії.
AV MODE (АУДІОВІДЕОРЕЖИМ)	Вибір аудіовідеорежиму.
INPUT (ВХІДНИЙ СИГНАЛ)	Зміна джерела вхідного сигналу; увімкнення телевізора.
TV/RAD (ТЕЛЕ-/РАДІО-МОВЛЕННЯ)	Вибір каналу радіо-, телемовлення або цифрового мовлення.
Буквено-цифрові кнопки	Введення букв і цифр.
Q.VIEW (ШВИДКИЙ ПЕРЕГЛЯД)	Повернення до попереднього каналу.
+ -	Регулювання рівня гучності.
MARK(ПОЗНАЧИТИ)	Вибір пункту меню чи параметра.
FAV (ВИБРАНЕ)	Доступ до списку вибраних програм.
CHAR/NUM (СИМВОЛ/ЧИСЛО)	Перемикання режимів введення літер/чисел.
RATIO (ФОРМАТ)	Зміна формату зображення на екрані.
DELETE (ВИДАЛИТИ)	Видалення літер і чисел.
MUTE (ВИМК. ЗВУК)	Повне вимкнення звуку.
P ^ v	Перегляд збережених каналів.
PAGE (СТОРІНКА)	Перехід до попереднього чи наступного екрана.
Premium (Преміум)	Доступ до меню "Преміум".
Home (Головне меню)	Доступ до головного меню.
Q. MENU (МЕНЮ ШВИДКОГО ДОСТУПУ)	Доступ до меню швидкого доступу.
@	Безпосередній доступ до інтернет-порталу розважальних та інформаційних послуг, створених компанією Orange (тільки для Франції).
Навігаційні кнопки (догори/донизу/ліворуч/праворуч)	Переміщення пунктами меню та параметрами.
OK	Вибір пункту чи параметра меню та підтвердження вибору.
BACK (НАЗАД)	Повернення до попереднього рівня.
GUIDE (ДОВІДНИК)	Відображення довідника програм.
EXIT (ВИЙТИ)	Вихід з екранного меню та повернення до режиму перегляду телепрограм.
SUBTITLE (СУБТИТРИ)	Відображення вибраних субтитрів у цифровому режимі.
Кнопки керування (■, ►, II, ◀, ►►)	Управління вмістом "преміум", цифровим відеоманітофоном, меню "Smart Share" і пристроями, сумісними з технологією SIMPLINK (USB, SIMPLINK або цифровий відеоманітофон).
LIVE TV (ПРЯМЕ ТЕЛЕМОВЛЕННЯ)	Повернення до прямого телемовлення.
INFO (ІНФОРМ.)	Перегляд інформації поточної програми чи каналу або екрана.
AD (ЗВУКОВИЙ ОПИС)	Вмикання і вимикання функції звукового опису.
GUIDE (ДОВІДНИК)	Відображення довідника програм.
SIMPLINK	Доступ до аудіовідеопристроїв, підключених до телевізора; відображення меню "SIMPLINK".
APP*	Виклик меню служби MHP (тільки для Італії).(залежно від моделі)

ПЕРЕГЛЯД ТЕЛЕПРОГРАМ

Під'єднання антени

Щоб мати змогу переглядати телепрограми, під'єднайте антену згідно із вказівками, поданими нижче.

Для уникнення пошкоджень обладнання ніколи не підключайте кабелі живлення до завершення підключення всього обладнання.

Під'єднання антени

За допомогою кабелю для передачі радіочастотного сигналу під'єднайте телевізор до настінного гнізда антени (75 Ω).

ПРИМІТКА

- Для під'єднання двох і більше телевізорів використовуйте розгалужувач сигналу.
- Якщо зображення низької якості, для його покращення встановіть підсилювач сигналу.
- Якщо зображення неналежної якості і при цьому під'єднано антену, скеруйте антену в правильному напрямку.
- Кабель антени і перетворювач сигналу не додаються.

Під'єднання супутникової антени

(тільки для моделей із підтримкою супутникового мовлення)

За допомогою кабелю для передачі супутникового радіочастотного сигналу під'єднайте телевізор до настінного гнізда для супутникової антени (75Ω).

Увімкнення телевізора вперше

Коли ви вперше вмикаєте телевізор, з'являється екран початкового налаштування. На цьому етапі можна вибрати мову та встановити деякі основні налаштування.

- 1 Під'єднайте кабель живлення до розетки.
- 2 У режимі очікування натисніть кнопку  (**ЖИВЛЕННЯ**), щоб увімкнути телевізор. Коли телевізор вмикається вперше, з'являється екран "Заводські налаштування".

ПРИМІТКА

- Режим **Заводські налаштування** можна також відкрити, вибравши пункт **ПАРАМЕТРИ** в головному меню - **ВСТА-НОВЛЕННЯ**.

- 3 Щоб налаштувати телевізор відповідно до своїх уподобань, виконайте вказівки, які з'являтимуться на екрані.

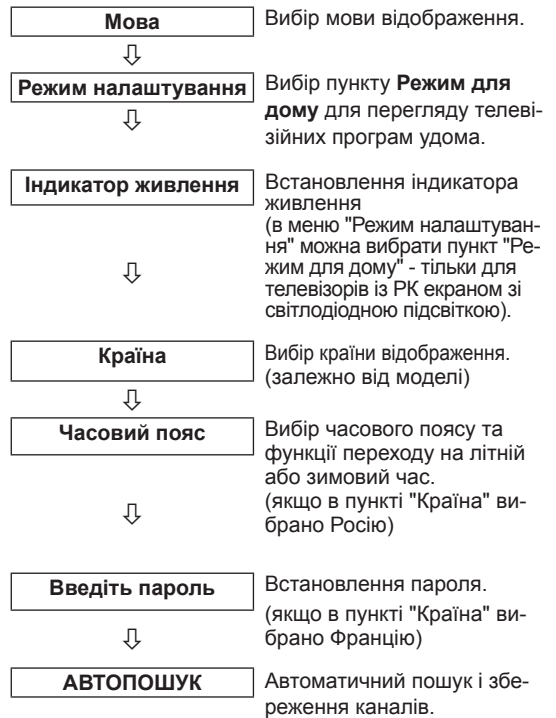

ПРИМІТКА

- У країнах, де відсутні єдині стандарти цифрового телебачення, деякі функції цифрового мовлення можуть бути недоступними, - це залежить від характеристик цифрового мовлення.
- Якщо в меню "Країна" вибрано Францію, буде встановлено пароль не "0", "0", "0", "0", а "1", "2", "3", "4".
- Щоб отримати оптимальне зображення в домашніх умовах, рекомендовано використовувати налаштування **Режим для дому**.
- Режим **Магазин демо** краще підходить для магазинів.
- Якщо вибрати режим **Магазин демо**, усі встановлені налаштування буде змінено на стандартні налаштування режиму **Магазин демо** протягом 5 хвилин.

- 4 Після завершення налаштування основних параметрів натисніть **ОК**.

ПРИМІТКА

- Якщо ви не завершили початкове налаштування, вікно налаштувань з'явиться після наступного увімкнення телевізора.
- Якщо телевізор тривалий час не використовується, від'єднуйте кабель живлення від розетки.

- 5 Щоб вимкнути телевізор, натисніть кнопку  (**ЖИВЛЕННЯ**).

РОЗВАГИ

Мережеве підключення

Підключення до кабельної мережі

Підключіть телевизор до локальної мережі через роз'єм для локальної мережі, як показано на малюнку нижче, і налаштуйте параметри мережі.

Якщо доступні обидва типи під'єднання, бездротове і кабельне, перевага надається кабельному.

Деякі домашні мережі можуть потребувати налаштування мережі на телевізорі після завершення фізичного підключення. До більшості домашніх мереж телевизор під'єднається автоматично, без необхідності виконання будь-яких налаштувань.

Для отримання докладнішої інформації зверніться до постачальника послуг Інтернету або дивіться посібник користувача для маршрутизатора.

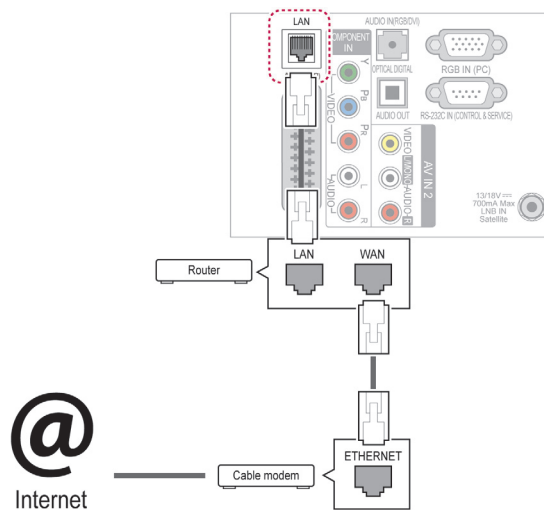

УВАГА

- Не вставляйте модульний телефонний кабель у роз'єм локальної мережі.
- Існують різні методи підключення, тому просимо дотримуватися технічних вимог телекомунікаційної компанії чи постачальника послуг Інтернет.
- Після під'єднання до роз'єму локальної мережі слід використовувати меню "Преміум" або "ТВ проги".

Налаштування параметрів мережі: навіть якщо телевизор вже під'єднався до мережі автоматично, повторний запуск процесу налаштування не зашкодить.

- 1 Натисніть кнопку **Home** (Головне меню), щоб відкрити головне меню виробу.
- 2 За допомогою навігаційних кнопок перейдіть до пункту **ВСТАНОВЛЕННЯ** і натисніть **ОК**.
- 3 За допомогою навігаційних кнопок перейдіть до пункту **МЕРЕЖА** і натисніть кнопку **ОК**.
- 4 За допомогою навігаційних кнопок виберіть пункт **Налаштування мережі** і натисніть кнопку **ОК**.
- 5 Якщо одночасно встановлено і кабельне, і бездротове під'єднання, за допомогою навігаційних кнопок виберіть пункт **Кабельний** і натисніть **ОК**.
- 6 Якщо мережу встановлено, виберіть пункт **Триває відновлення**. Поточні налаштування мережі будуть замінені новими.
- 7 Виберіть режим **Автоматичне налаштування IP-адреси** або **Налаштування IP-адреси вручну**.
 - Для встановлення пункту **Налаштування IP-адреси вручну** використовуйте навігаційні кнопки і кнопки з цифрами. IP-адресу необхідно буде ввести вручну.
 - **Автоматичне налаштування IP-адреси:** вибирайте цей параметр за наявності DHCP-сервера (маршрутизатора) у локальній мережі через кабельне з'єднання. Телевізор автоматично встановить IP-адресу. Якщо використовується широкопasmовий маршрутизатор або широкопasmовий модем, який підтримує функцію DHCP (Dynamic Host Configuration Protocol – протокол динамічного налаштування доступу), IP-адресу буде визначено автоматично.
 - **Налаштування IP-адреси вручну:** вибирайте цей параметр, якщо мережа не підтримує DHCP-сервера або IP-адресу потрібно встановити вручну.
- 8 Після завершення налаштувань натисніть кнопку **EXIT (ВИЙТИ)**.

ПРИМІТКА

- Щоб скористатися Інтернетом безпосередньо через телевизор, має бути увімкнено широкопasmове з'єднання з мережею.
- Якщо вам не вдається підключитися до Інтернету, перевірте стан з'єднання з мережею за допомогою ПК.
- У разі використання пункту **Налаштування мережі** перевірте, чи під'єднано кабель локальної мережі і чи увімкнено на маршрутизаторі протокол DHCP.
- Якщо налаштування мережі не виконано належним чином, мережа не працюватиме.

УСУНЕННЯ НЕСПРАВНОСТЕЙ

Загальні

Проблема	Вирішення
За допомогою пульта дистанційного керування не відбувається керування телевізором.	<ul style="list-style-type: none"> Перевірте сенсор пульта дистанційного керування на виробі та спробуйте ще раз. Усуньте будь-які перешкоди між пультом дистанційного керування та телевізором. Перевірте ресурс батарей та їх належне розташування (⊕ до ⊕, ⊖ до ⊖). Виберіть для пульта дистанційного керування відповідний режим вхідного сигналу, наприклад режим перегляду телепрограм або режим відеомагнітофона.
Не з'являється зображення та немає звуку.	<ul style="list-style-type: none"> Перевірте, чи пристрій увімкнено. Перевірте під'єднання кабелю живлення до розетки на стіні. Перевірте, чи справна розетка, під'єднавши до неї інші пристрої.
Після увімкнення телевізора зображення з'являється повільно.	<ul style="list-style-type: none"> Зображення відтворюється без звуку короткий час після увімкнення виробу. Це нормальне явище. Якщо зображення не з'являється протягом декількох хвилин, від'єднайте телевізор від мережі на 30 секунд та спробуйте ще раз. Якщо все-таки зображення не з'являється, зверніться до місцевого авторизованого центру обслуговування.
Неможливо під'єднати зовнішні пристрої.	<ul style="list-style-type: none"> Перегляньте розділ "Опис під'єднання" і під'єднайте зовнішній пристрій.
Раптове вимкнення телевізора.	<ul style="list-style-type: none"> Перевірте налаштування управління живленням. Може відбуватись збій подачі живлення. Перевірте, чи увімкнено функцію автоматичного вимкнення в меню налаштування часу. Дивіться розділ "Таймер сну". Якщо увімкнений телевізор не отримує сигналу, він автоматично вимкнеться через 15 хвилин бездіяльності.

Звук

Проблема	Вирішення
Відтворення зображення відбувається без звуку.	<ul style="list-style-type: none"> Натисніть кнопку  + або - . Перевірте, чи не натиснуто кнопку MUTE (ВИМК. ЗВУК). Перемкніть на інший канал. Проблема може бути у якості трансляції. Перевірте належне під'єднання аудіокабелю. Перевірте, чи в меню параметрів увімкнено функцію динаміка телевізора.
Один із гучномовців не видає звуку	<ul style="list-style-type: none"> Відрегулюйте баланс, скориставшись відповідним параметром у меню.
Із середини телевізора чути незвичний шум.	<ul style="list-style-type: none"> Зміни вологості приміщення або температури можуть спричинити незвичний шум під час вимкнення або увімкнення телевізора. Виріб справний.

Відео

Проблема	Роздільність
Зображення чорно-біле або низька якість кольору.	<ul style="list-style-type: none"> • Налаштуйте параметри кольору в меню параметрів. • Дотримуйтеся достатньої відстані між виробом та іншими електронними пристроями. • Переключіться на інший канал. Проблема може бути у якості трансляції.
На екрані з'являються горизонтальні чи вертикальні смуги або зображення розмите.	<ul style="list-style-type: none"> • Перевірте наявність перешкод поблизу, як-от увімкнених електричних пристроїв чи механічних інструментів.
Лінії або інші спотворення зображення	<ul style="list-style-type: none"> • Перевірте під'єднання антени або спрямуйте антену в потрібний напрямок.
Після вимкнення телевізора з'являється залишкове (фантомне) зображення.	<ul style="list-style-type: none"> • Піксели могли бути пошкоджені після відображення нерухомого зображення впродовж тривалого часу ("вигорання" зображення). Для уникнення пошкодження пікселів на екрані використовуйте заставку.
Живлення увімкнено, але зображення на екрані не з'являється.	<ul style="list-style-type: none"> • Налаштуйте яскравість і контрастність у відповідному меню.
На екрані з'явилося повідомлення "Немає сигналу".	<ul style="list-style-type: none"> • Перевірте, чи кабель передачі сигналу під'єднано до телевізора та інших пристроїв належним чином. • Перевірте вибране джерело вхідного сигналу, натиснувши кнопку INPUT (ВХІДНИЙ СИГНАЛ).
На екрані з'являються чорні плями.	<ul style="list-style-type: none"> • На екрані РК панелі можуть з'являтися окремі піксели червоного, зеленого, білого або чорного кольорів. Це нормальне явище.
Зображення зсунуте.	<ul style="list-style-type: none"> • Налаштуйте положення зображення у відповідному пункті меню. • Перевірте, чи роздільність і частота відеокarti підтримуються виробом. Якщо значення частоти виходить за допустимі межі, встановіть рекомендовану роздільність, використовуючи параметри відображення зовнішнього пристрою.
На тлі екрана з'являються тонкі лінії.	<ul style="list-style-type: none"> • Перевірте під'єднання відеокабелю.
З'являється горизонтальний шум або символи розмиті.	<ul style="list-style-type: none"> • Налаштуйте пункт "Фаза" у відповідному пункті меню. Читайте розділ "ЕКРАН".
Поганий прийом сигналу певних каналів.	<ul style="list-style-type: none"> • Переключіться на інший канал. Проблема може бути з якістю трансляції. • Сигнал станції мовлення може бути слабким. Спрямуйте антену в потрібному напрямку. • Перевірте наявність перешкод поблизу, як-от увімкнених електричних пристроїв чи механічних інструментів.

ВАГА

МОДЕЛІ		32LV37**	37LV37**	42LV37**	47LV37**
		32LV3700-ZA	37LV3700-ZA	42LV3700-ZA	47LV3700-ZA
32LV3700-ZC	37LV3700-ZC	42LV3700-ZC	47LV3700-ZC		
32LV370S-ZB	37LV370S-ZB	42LV370S-ZB	47LV370S-ZB		
32LV3750-ZA	37LV3750-ZA	42LV3750-ZA	47LV3750-ZA		
32LV3750-ZC	37LV3750-ZC	42LV3750-ZC	47LV3750-ZC		
32LV375G-ZC	37LV375G-ZC	42LV375G-ZC	47LV375G-ZC		
32LV375S-ZB	37LV375S-ZB	42LV375S-ZB	47LV375S-ZB		
32LV375S-ZC	37LV375S-ZC	42LV375S-ZC	47LV375S-ZC		
32LV375T-ZA	37LV375T-ZA	42LV375T-ZA	47LV375T-ZA		
32LV375T-ZC	37LV375T-ZC	42LV375T-ZC	47LV375T-ZC		
32LV375W-ZC	37LV375W-ZC	42LV375W-ZC	47LV375W-ZC		
Вага	Разом із підставкою	11,4 kg	13,1 kg	15,5 kg	20,9 kg
	Без підставки	9,6 kg	11,3 kg	13,3 kg	18,7 kg

Технічні характеристики виробу, подані вище, можуть бути змінені без попереднього повідомлення у зв'язку із вдосконаленням функціональності виробу.

Інформація про програмне забезпечення з відкритим кодом

Щоб отримати вихідний код за ліцензією GPL, LGPL, MPL чи іншими відповідними ліцензіями, який міститься у цьому виробі, відвідайте сторінку <http://opensource.lge.com>.

На додаток до вихідного коду можна завантажити усі умови відповідних ліцензій, відмови від відповідальності і повідомлення про авторські права.

**Всю интересующую Вас информацию
Вы можете получить по бесплатным телефонным линиям
и на сайтах компании.**

Служба Поддержки Клиентов LG

Россия	8-800-200-76-76	http://www.lg.ru
Беларусь	8-820-0071-1111	http://www.lg.ru
Латвия	8-0003-271	http://lv.lgservice.com
Литва	8-800-30-800	http://lt.lgservice.com
Эстония	800-9990	http://ee.lgservice.com
Украина	0-800-303-000	http://ua.lgservice.com
Казахстан	8-8000-805-805	http://www.lge.kz

ЗВОНКИ БЕСПЛАТНЫЕ



An extended Owner's Manual that contains information on the advanced features of these LG TV sets is located on the CD- ROM provided in an electronic version.

To read these files, you will need to use a Personal Computer (PC) equipped with a CD- ROM drive.

Record the model number and serial number of the TV.

Refer to the label on the back cover and quote this information to your dealer when requiring any service.

Model : _____

Serial No. : _____

DVB[®]
Digital Video
Broadcasting

Trade Mark of the DVB Digital Video
Broadcasting Project (1991 to 1996)